

Hyperline
cabling systems



Каталог

Монтажные материалы, маркировка, инструменты и кабельные тестеры

Содержание

О компании	4
Системная гарантия Hyperline	5
Сертификаты	6

Монтажные материалы и маркировка7

Стяжки пластиковые

Стяжки неоткрывающиеся в наборе, цветные.....	8
Стяжки неоткрывающиеся	9
Стяжки неоткрывающиеся с головкой под винт.....	9
Стяжки неоткрывающиеся с площадкой для маркировки.....	10
Стяжки для эксплуатации вне помещений	12
Стяжки открывающиеся.....	13
Стяжки для агрессивной среды из материала Tefzel®.....	13
Стяжки для высоких нагрузок.....	14
Стяжки для двойных петель.....	14

Стяжки металлические

Стяжки из нержавеющей стали.....	15
Стяжки из нержавеющей стали в полимерной оболочке.....	16

Хомуты на основе ленты Velcro® (липучка)

Хомуты Velcro® (липучка) с жесткой застежкой.....	17
Хомуты Velcro® (липучка) с мягкой застежкой.....	17
Лента Velcro® (липучка) в рулонах.....	17

Самоклеящиеся площадки

Для крепления стяжек	18
Для крепления кабеля, с зажимом-скруткой	18
Для крепления кабеля, с фиксатором	19
Для крепления круглого кабеля	19
Для крепления плоского кабеля	19
Самоклеящиеся кабельные зажимы	20

Площадки, закрепляемые под винт

Для монтажа стяжек.....	20
-------------------------	----

Кабельные зажимы и хомуты

Зажимы для обвязки пучков кабелей, с зажимом-скруткой.....	21
Хомуты для крепления кабеля, закрепляемые под винт	21

Кабельные вводы

Под диаметр кабеля 3–45 мм.....	22
---------------------------------	----

Скобы пластиковые с гвоздем (клипсы)

Скобы пластиковые с гвоздем (GB).....	23
Скобы пластиковые с гвоздем (GC).....	23

Дюбели

Дюбели монтажные распорные (без гвоздя)	24
Дюбели для крепления кабельных стяжек	24

Колпачки для скрутки проводов

Под размер жил 10–22 AWG.....	25
-------------------------------	----

Спиральные жгуты и рукава для кабеля

Пластиковые спиральные витые жгуты	26
Пластиковые спиральные рукава	26

Крепежный комплект для 19" оборудования

Набор: винт, закладная гайка, пластиковая шайба	27
---	----

Маркеры для кабелей и оборудования

Самоклеящиеся маркеры	28
Самоламинирующиеся наклейки для печати на принтере	29

Маркировочные таблички	30
Маркеры для кабеля круглые трубчатые.....	31
Маркеры (клипсы) для кабеля защелкивающиеся.....	31
Маркеры для кабеля с профилем изогнутой формы	32

Инструменты и кабельные тестеры 33

Инструмент для зачистки и обрезки кабелей

Для зачистки и разделки кабеля витая пара, 110 тип.....	34
Для снятия оболочки кабеля	34
Для зачистки и обрезки медных кабелей, универсальный	35
Для зачистки коаксиальных кабелей	36
Для зачистки оптоволоконных кабелей.....	38
Для обрезки коаксиальных кабелей	39
Для зачистки и обрезки кабелей	39

Инструмент для заделки модулей Keystone Jack

NE-TOOL для быстрой заделки Keystone Jack серии KJNE.....	41
---	----

Инструмент для обжима разъемов

Для обжима модульных разъемов формата RJ + тестер (2 в 1) ...	42
Для обжима модульных разъемов формата RJ	43
Для обжима коаксиальных разъемов F-типа	47
Для обжима коаксиальных и др. разъемов и наконечников.....	48
Для обжима волоконно-оптических разъемов ST, SC.....	53

Инструмент для опрессовки разъемов

Для опрессовки коаксиальных разъемов F-типа	54
Для опрессовки коаксиальных разъемов F, BNC, RCA (RG-59/6) ...	55
Для коаксиальных разъемов F, BNC, RCA (RG-59/6/11)	56
Для коаксиальных разъемов F, BNC, RCA, IEC, Mini F	57

Инструмент для заделки контактов IDC

Для заделки кабеля в контакты IDC	58
Для одновременной заделки 4–5 пар в кроссах 110 типа	60
Площадка для заделки модулей Keystone Jack серии KJ2.....	60

Сменные ножи-вставки

Для устройств заделки контактов, зачистки и обрезки кабелей ...	61
---	----

Инструмент для обрезки кабелей и жил

Ножницы, кусачки, инструменты для обрезки.....	63
--	----

Инструмент для кабельных стяжек

Для затягивания и обрезки стяжек.....	65
---------------------------------------	----

Наборы инструментов

Для кабелей витая пара (разделка, обжим).....	66
Для кабелей витая пара (разделка, обжим, разводка)	67
Для кабелей витая пара (разделка, обжим, разводка, тест).....	68
Для кабелей витая пара и коаксиальных (разделка, обжим, разводка)	68
Для коаксиальных кабелей (разделка, обжим)	69
Для коаксиальных кабелей (разделка, опрессовка)	69
Для оптических кабелей (разделка, оконцовка).....	70

Кабельные тестеры и приборы

Тестер с функцией определения длины и LCD дисплеем	71
Тестер для кабелей витая пара	72
Тестер для кабелей витая пара, коаксиальных, телефонных.....	73
Тестер для кабелей витая пара, коаксиальных, телефонных, USB ...	73
Бесконтактный индукционный прибор для прозвонки линий ...	74
Прибор для проверки оптического кабеля	74

Алфавитный указатель партномеров75

О компании Hyperline

Компания Hyperline была основана в 1994 году и с тех пор является ведущим производителем широкого спектра продукции для построения структурированных кабельных систем (СКС). На российском рынке продукция Hyperline представлена с 2000 года и за это время по достоинству заслужила доверие и популярность среди российских профессионалов в сфере телекоммуникаций.

На сегодняшний день Hyperline имеет производственные мощности в Израиле, Южной Корее, Тайване и Китае. На всех стадиях производства осуществляется строгий контроль качества, начиная от подготовки сырья и заканчивая готовыми изделиями. Вся продукция Hyperline имеет международные сертификаты качества и сертификаты Госстандарта РФ.



Продукция Hyperline

Уважаемые партнёры! В данном каталоге представлены вспомогательные компоненты Hyperline, такие как крепёж и монтажные материалы, маркировка, инструменты и кабельные тестеры, которые используются при построении кабельных линий, структурированных кабельных систем, кабельной инфраструктуры центров обработки данных.

Обращаем Ваше внимание, что медные и волоконно-оптические кабели представлены в отдельном каталоге Hyperline «Кабельная продукция». За подробной информацией о кабелях обращайтесь к дистрибьютору Hyperline в Вашем регионе. В данном издании рассматриваются все другие вспомогательные компоненты, используемые для построения СКС – кабельные стяжки, зажимы, хомуты, самоклеящиеся площадки для крепления кабелей, различные виды маркировки для кабелей и оборудования, инструменты для заделки разъемов и работы с медными и оптическими кабелями, тестеры и приборы для проверки кабельных линий.

В ассортименте Hyperline есть всё необходимое для построения современных кабельных систем и эффективного решения поставленных задач. Медные кабельные системы включают экранированные и неэкранированные компоненты категорий 7а, 7, 6а, 6 и 5е – среди которых телекоммуникационные кабели, коммутационные патч-

панели, патч-корды, модули Keystone Jack (RJ-45), различные виды разъемов и розеток. Для оптоволоконных систем

Hyperline предлагает одномодовые (OS2) и многомодовые (OM1, OM2, OM3, OM4) кабели и коммутационное оборудование для построения оптических каналов, линий связи и широкополосных сетей «оптика до абонента» FTTx, патч-корды и пигтейлы, кабельные сборки с ST, SC, LC, FC, MTRJ, MPO/MTP и другими разъемами, а также различные модели адаптеров, сплиттеров и аттенюаторов.

Для организации точек консолидации в медных и волоконно-оптических системах Hyperline производит напольные и настенные телекоммуникационные и серверные шкафы и стойки, медные патч-панели, оптические боксы, кабельные организаторы, крепёж и монтажные материалы, блоки розеток, системы распределения электропитания и мониторинга, решения для промышленных кабельных систем. Для прокладки, монтажа, тестирования и модернизации медных и оптических линий Hyperline предлагает все необходимые инструменты, приборы и оборудование, с которыми Вы уверенно будете выполнять поставленные задачи.

Весь спектр компонентов для создания медных и волоконно-оптических кабельных систем

Широкий ассортимент и высокое качество

Широкий ассортимент продукции Hyperline предоставляет заказчикам возможность строить структурированные кабельные системы любой сложности, а высокое качество компонентов и разнообразие линеек продукции гарантируют стабильную работу кабельной системы и полную совместимость с СКС других производителей. На всю продукцию Hyperline поддерживаются оптимальные выгодные цены.

Ассортимент Hyperline постоянно расширяется и обновляется инновационными разработками. Качество обеспечивается современными технологи-

ями и постоянным контролем на всех стадиях разработки и производства. На продукцию Hyperline выдаются международные сертификаты, а на зарегистрированные у авторизованных партнёров Hyperline кабельные системы предоставляется гарантия 25 лет.

Высокое качество по разумным ценам – основополагающий принцип Hyperline

Системная гарантия Hyperline СКС – 25 лет

25-летняя системная гарантия предоставляется на прошедшие тестирование стационарные линии и каналы, построенные из разрешённых компонентов Hyperline СКС. Обязательство включает в себя: гарантию на исправность компонентов, гарантию на работы по монтажу кабеля и коммутационного оборудования, а также гарантию на качественную работу настоящих и будущих приложений, совместимых с установленной СКС.

Компания Hyperline гарантирует, что в течение 25 лет характеристики постоянных линий и каналов СКС будут удовлетворять требованиям стандартов ГОСТ Р 53246-2008, ГОСТ Р 53245-2008, ANSI/TIA/EIA 568-C, ISO/IEC 11801:Ed 2+A1 и соответствовать установленным пределам затухания в линии при тестировании.

25-летняя системная гарантия Hyperline СКС распространяется на:

- Исправность установленных компонентов
- Работы по монтажу кабеля и коммутационного оборудования
- Работу настоящих и будущих приложений, совместимых с построенной СКС

Гарантия Hyperline разрешает использовать:

- Компоненты более высокого уровня в более низкой системе (например, категории 6а в системе 5е)
- Неканалообразующие компоненты других производителей (телекоммуникационные шкафы и стойки, кабеленесущие системы, короба и каналы, маркировка, крепёж, монтажные материалы и др.)

Гарантия Hyperline исключает неквалифицированное проектирование и монтаж, является залогом надёжной работы в течение всего гарантийного периода и сводит к минимуму затраты на обслуживание Вашей кабельной системы.

Обучение Сертифицированных Инсталляторов Hyperline СКС

Системную гарантию Hyperline СКС имеют право предоставлять Сертифицированные Инсталляторы, которые прослушали Курс по программе обучения специалистов по проектированию и монтажу



Образец Сертификата обучения на курсах Hyperline СКС

Гарантия на СКС,
зарегистрированную
у авторизованного
партнёра Hyperline



Гарантия Hyperline СКС распространяется исключительно на кабельные системы, которые были установлены Сертифицированными Инсталляторами. Для получения статуса Сертифицированного Инсталлятора Hyperline проводит обучение специалистов и осуществляет сертификацию компаний-инсталляторов.

В рамках гарантийной поддержки Hyperline:

- Осуществляет замену или ремонт вышедших из строя компонентов
- Назначает компанию – Сертифицированного Инсталлятора (СИ) для проведения гарантийного ремонта
- Компенсирует затраты Сертифицированного Инсталлятора на гарантийный ремонт

Другие виды гарантий Hyperline распространяются на:

- Все типы кабелей Hyperline – 15 лет
- Вспомогательные компоненты Hyperline СКС (шкафы и стойки) – 5 лет
- Инструмент и монтажная мелочь Hyperline – 1 год (на производственные дефекты)

Гарантийные системы Hyperline

Медные решения:



Оптические решения:



СКС на базе учебного центра Hyperline в России, в городе Москве, сдали экзамен и получили именные Сертификаты специалистов.



Курсы обучения специалистов Hyperline СКС



Монтажные материалы и маркировка

Кабельные стяжки и хомуты Velcro®

Стяжки пластиковые

Стяжки неоткрывающиеся в наборе, цветные.	8
Стяжки неоткрывающиеся.	9
Стяжки неоткрывающиеся с головкой под винт.	9
Стяжки неоткрывающиеся с площадкой для маркировки.	10
Стяжки для эксплуатации вне помещений.	12
Стяжки открывающиеся.	13
Стяжки для агрессивной среды из материала Tefzel®.	13
Стяжки для высоких нагрузок.	14
Стяжки для двойных петель.	14

Стяжки металлические

Стяжки из нержавеющей стали AISI 304L.	15
Стяжки из нержавеющей стали AISI 410.	15
Стяжки из нержавеющей стали AISI 316L в полимерной оболочке.	16

Хомуты на основе ленты Velcro® (липучка)

Хомуты Velcro® (липучка) с жесткой застежкой.	17
Хомуты Velcro® (липучка) с мягкой застежкой.	17
Лента Velcro® (липучка) в рулонах.	17

Монтажные площадки

Самоклеящиеся площадки

Для крепления стяжек.	18
Для крепления кабеля, с зажимом-скруткой.	18
Для крепления кабеля, с фиксатором.	19
Для крепления круглого кабеля.	19
Для крепления плоского кабеля.	19
Самоклеящиеся кабельные зажимы.	20

Площадки, закрепляемые под винт

Для монтажа стяжек.	20
--------------------------	----

Кабельные зажимы, хомуты и вводы

Кабельные зажимы и хомуты

Зажимы для обвязки пучков кабелей, с зажимом-скруткой.	21
Хомуты для крепления кабеля, закрепляемые под винт.	21

Кабельные вводы

Под диаметр кабеля 3–45 мм.	22
----------------------------------	----

Вспомогательный крепеж

Скобы пластиковые с гвоздем (клипсы)

Скобы пластиковые с гвоздем (GB).	23
Скобы пластиковые с гвоздем (GC).	23

Дюбели

Дюбели монтажные распорные (без гвоздя).	24
Дюбели для крепления кабельных стяжек.	24

Колпачки для скрутки проводов

Под размер жил 10–22 AWG.	25
--------------------------------	----

Спиральные жгуты и рукава для кабеля

Пластиковые спиральные витые жгуты.	26
Пластиковые спиральные рукава.	26

Крепежный комплект для 19" оборудования

Набор: винт, закладная гайка, пластиковая шайба.	27
---	----

Маркеры для кабелей и оборудования

Самоклеящиеся маркеры.	28
Самоламинирующиеся наклейки для печати на принтере (листы A4).	29
Маркировочные таблички.	30
Маркеры для кабеля круглые трубчатые.	31
Маркеры (клипсы) для кабеля защелкивающиеся.	31
Маркеры для кабеля с профилем изогнутой формы.	32

СТЯЖКИ ПЛАСТИКОВЫЕ

Кодирование партномера

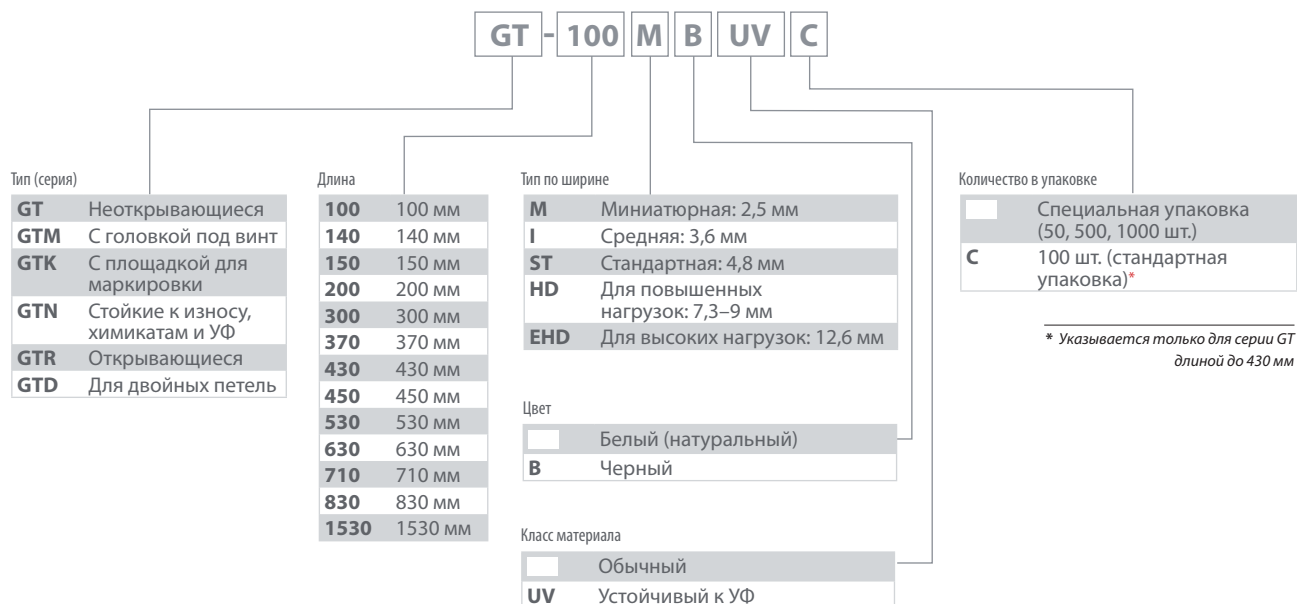

Пример расшифровки партномера:

GT-150IBUVC

Стяжка пластиковая неоткрывающегося типа, длина 150 мм, ширина 3,6 мм (средний тип по ширине), черный цвет, устойчивый к воздействию УФ материал (для использования вне помещений), 100 шт.

Стяжки неоткрывающиеся в наборе, цветные



GT-100M COLOR KIT



GT-160M COLOR KIT

Особенности и применение

- Стяжки нейлоновые однократного использования
- Фиксируются с помощью инструмента или вручную
- Безопасный безгалогенный материал (halogen free)
- Температура эксплуатации -40°C – +85°C
- Разные цвета в одном комплекте

Материал

- Полиамид (нейлон 6/6), безгалогенный (halogen free), UL 94V-2

Партномер	GT-100M COLOR KIT	GT-160M COLOR KIT
Длина	100 мм	160 мм
Ширина	2,5 мм	2,5 мм
Толщина	1,1 мм	1,2 мм
Мин. усилие на разрыв	8,0 кг	8,0 кг
Количество в упаковке	1000 шт.	500 шт.
Цветовая комплектация (шт.)	белый: 400, черный: 200, красный: 100, зеленый: 100, желтый: 100, синий: 100	белый: 100, черный: 100, красный: 100, зеленый: 100, желтый: 100

Информация для заказа

GT-100M COLOR KIT	Набор стяжек нейлоновых неоткрывающихся, безгалогенные (halogen free), 100x2,5x1,1 мм, (400 белых, 200 черных, 100 красных, 100 зеленых, 100 желтых, 100 синих), 1000 шт.
GT-160M COLOR KIT	Набор стяжек нейлоновых неоткрывающихся, безгалогенные (halogen free), 160x2,5x1,2 мм, (100 белых, 100 черных, 100 красных, 100 зеленых, 100 желтых), 500 шт.

СТЯЖКИ ПЛАСТИКОВЫЕ

Стяжки неоткрывающиеся



Особенности и применение

- Стяжки нейлоновые однократного использования
- Фиксируются с помощью инструмента или вручную
- Безопасный безгалогенный материал (halogen free)
- Температура эксплуатации -40°C – +85°C
- Белый (натуральный) цвет

Материал

- Полиамид (нейлон 6/6), безгалогенный (halogen free), UL 94V-2



Партномер	Длина, мм (дюймы)	Ширина, мм (дюймы)	Толщина, мм (дюймы)	Макс. Ø пучка, мм (дюймы)	Мин. усилие на разрыв, кг (фунты)	Упаковка, шт.	Инструмент*
GT-100M	100 (3,94)	2,5 (0,10)	1,1 (0,043)	22 (0,87)	8,1 (18)	1000	HT-519 HT-218 HT-2081
GT-100MC						100	
GT-100MBC						100	
GT-140MC	140 (5,51)	2,5 (0,10)	1,1 (0,043)	33 (1,30)	8,1 (18)	100	HT-519 HT-218 HT-2081
GT-150IC	150 (5,91)	3,6 (0,14)	1,2 (0,047)	35 (1,38)	18,2 (40)	100	
GT-150IBC						100	
GT-200MC	200 (7,87)	2,5 (0,10)	1,2 (0,047)	53 (2,09)	8,1 (18)	100	HT-519 HT-218 HT-2081
GT-200IC	200 (7,87)	3,6 (0,14)	1,2 (0,047)	53 (2,09)	18,2 (40)	100	
GT-200IBC						100	
GT-250IC	250 (9,84)	3,6 (0,14)	1,2 (0,047)	65 (2,56)	18,2 (40)	100	HT-519
GT-250IBC						100	
GT-300IC	300 (11,81)	3,6 (0,14)	1,25 (0,049)	76 (2,99)	18,2 (40)	100	
GT-300IBC						100	
GT-370IC	370 (14,57)	3,6 (0,14)	1,3 (0,051)	102 (4,02)	18,2 (40)	100	HT-519 HT-218 HT-2081
GT-370IBC						100	
GT-430STBC	430 (16,93)	4,8 (0,19)	1,3 (0,051)	110 (4,33)	22,2 (50)	100	
GT-450ST	450 (17,72)	4,8 (0,19)	1,4 (0,055)	116 (4,57)	22,2 (50)	100	
GT-530ST	530 (20,87)	4,8 (0,19)	1,4 (0,055)	140 (5,51)	22,2 (50)	100	
GT-630HD	610 (24,02)	9,0 (0,35)	1,8 (0,071)	179 (7,05)	79,4 (175)	100	HT-519
GT-710HD	710 (27,95)	9,0 (0,35)	1,8 (0,071)	190 (7,48)	79,4 (175)	100	
GT-830HD	815 (32,09)	9,0 (0,35)	1,8 (0,071)	239 (9,41)	79,4 (175)	100	
GT-920HD	916 (36,06)	9,0 (0,35)	1,8 (0,071)	263 (10,35)	79,4 (175)	100	
GT-1020HD	1020 (40,16)	9,0 (0,35)	1,8 (0,071)	295 (11,61)	79,4 (175)	100	
GT-1220HD	1220 (48,03)	9,0 (0,35)	1,8 (0,071)	365 (14,37)	79,4 (175)	100	
GT-1530HD	1530 (60,24)	9,0 (0,35)	1,8 (0,071)	460 (18,11)	79,4 (175)	50	

* Рекомендуемый инструмент для затяжки и обрезки стяжек

Пример заказа	
GT-150IC	Стяжка нейлоновая неоткрывающаяся, безгалогенная (halogen free), 150x3,6x1,2 мм, цвет белый, 100 шт.

Стяжки неоткрывающиеся с головкой под винт



Особенности и применение

- Стяжки нейлоновые однократного использования
- Фиксируются с помощью инструмента или вручную
- Безопасный безгалогенный материал (halogen free)
- Имеется отверстие для крепления стяжки винтом
- Температура эксплуатации -40°C – +85°C
- Белый (натуральный) цвет

Материал

- Полиамид (нейлон 6/6), безгалогенный (halogen free), UL 94V-2

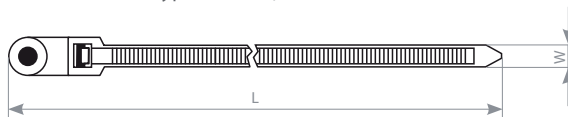

Партномер	Длина, мм (дюймы)	Ширина, мм (дюймы)	Толщина, мм (дюймы)	Макс. Ø пучка, мм (дюймы)	Мин. усилие на разрыв, кг (фунты)	Диаметр отверстия, мм (дюймы)	Упаковка, шт.	Инструмент*
GTM-110MC	110 (4,33)	2,5 (0,10)	1,1 (0,043)	22 (0,87)	8,1 (18)	3,2 (0,126) M3	100	HT-519 HT-218 HT-2081
GTM-150IC	150 (5,91)	3,6 (0,14)	1,1 (0,043)	32 (1,26)	18,2 (40)	4,2 (0,165) M4	100	
GTM-200STC	200 (7,87)	4,8 (0,19)	1,3 (0,051)	50 (1,97)	22,2 (50)	5,5 (0,216) M5	100	
GTM-300STC	309 (12,17)	4,8 (0,19)	1,3 (0,051)	76 (2,99)	22,2 (50)	5,5 (0,216) M5	100	HT-519, HT-218
GTM-380HD	382 (15,04)	7,6 (0,30)	1,8 (0,071)	98 (3,86)	54,4 (120)	6,3(0,248) M6	100	

* Рекомендуемый инструмент для затяжки и обрезки стяжек

Пример заказа	
GTM-110MC	Стяжка нейлоновая неоткрывающаяся, безгалогенная (halogen free), 110x2,5x1,1 мм, под винт, 100 шт.

СТЯЖКИ ПЛАСТИКОВЫЕ

Стяжки неоткрывающиеся с площадкой для маркировки

Стяжки с площадкой 20,4x9,1 мм

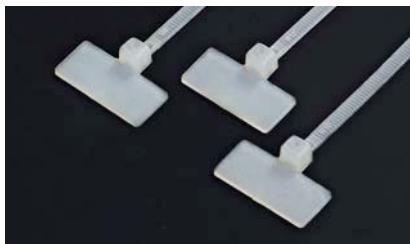

Особенности и применение

- Стяжки нейлоновые однократного использования
- Фиксируются с помощью инструмента или вручную
- Безопасный безгалогенный материал (halogen free)
- Имеется площадка для нанесения маркировки
- Температура эксплуатации -40°C – +85°C
- Белый (натуральный) цвет

Материал

- Полиамид (нейлон 6/6), безгалогенный (halogen free), UL 94V-2

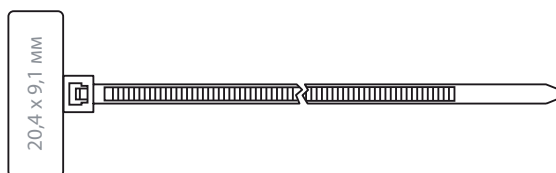

Партномер	Длина, мм (дюймы)	Ширина, мм (дюймы)	Толщина, мм (дюймы)	Макс. Ø пучка, мм (дюймы)	Мин. усилие на разрыв, кг (фунты)	Упаковка, шт.	Инструмент*
GTK-110MC	110 (4,33)	2,5 (0,10)	1,1 (0,043)	18 (0,71)	8,1 (18)	100	HT-519 HT-218 HT-2081
GTK-210MC	210 (8,27)	2,5 (0,10)	1,1 (0,043)	50 (1,97)	8,1 (18)	100	

* Рекомендуемый инструмент для затяжки и обрезки стяжек

Стяжки с площадкой 25,4x8,0 мм

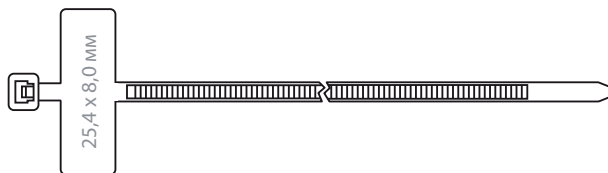

Партномер	Длина, мм (дюймы)	Ширина, мм (дюймы)	Толщина, мм (дюймы)	Макс. Ø пучка, мм (дюймы)	Мин. усилие на разрыв, кг (фунты)	Упаковка, шт.	Инструмент*
GTK-100MC	100 (3,94)	2,5 (0,10)	1,1 (0,043)	18 (0,71)	8,1 (18)	100	HT-519 HT-218 HT-2081
GTK-200MC	200 (7,87)	2,5 (0,10)	1,1 (0,043)	50 (1,97)	8,1 (18)	100	

* Рекомендуемый инструмент для затяжки и обрезки стяжек

Стяжки с площадкой 13x28 мм



Партномер	Длина, мм (дюймы)	Ширина, мм (дюймы)	Толщина, мм (дюймы)	Макс. Ø пучка, мм (дюймы)	Мин. усилие на разрыв, кг (фунты)	Упаковка, шт.	Инструмент*
GTK-220STC	220 (8,66)	4,8 (0,19)	1,3 (0,051)	54 (2,13)	22,2 (50)	100	HT-519 HT-218 HT-2081
GTK-300STC	300 (11,81)	4,8 (0,19)	1,3 (0,051)	76 (2,99)	22,2 (50)	100	
GTK-370STC	370 (14,57)	4,8 (0,19)	1,3 (0,051)	102 (4,02)	22,2 (50)	100	

* Рекомендуемый инструмент для затяжки и обрезки стяжек

СТЯЖКИ ПЛАСТИКОВЫЕ

Стяжки неоткрывающиеся с площадкой для маркировки

Стяжки с площадкой 30x29 мм

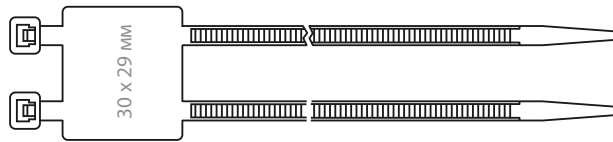
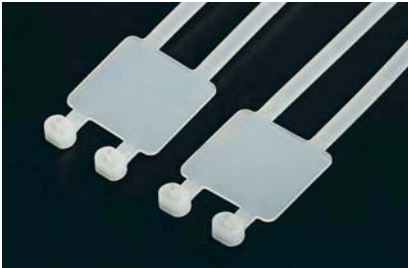

Партномер	Длина, мм (дюймы)	Ширина, мм (дюймы)	Толщина, мм (дюймы)	Макс. Ø пучка, мм (дюймы)	Мин. усилие на разрыв, кг (фунты)	Упаковка, шт.	Инструмент*
GTK2-220ST	220 (8,66)	4,8 (0,19)	1,3 (0,051)	54 (2,13)	22,2 (50)	100	HT-519 HT-218 HT-2081
GTK2-270ST	270 (10,63)	4,8 (0,19)	1,3 (0,051)	65 (2,56)	22,2 (50)	100	
GTK2-300ST	300 (11,81)	4,8 (0,19)	1,3 (0,051)	76 (2,99)	22,2 (50)	100	
GTK2-370ST	370 (14,57)	4,8 (0,19)	1,3 (0,051)	102 (4,02)	22,2 (50)	100	

* Рекомендуемый инструмент для затяжки и обрезки стяжек

Стяжки с площадкой 47x28 мм

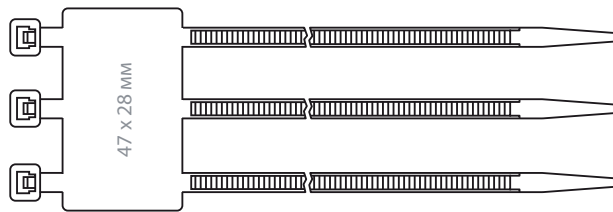
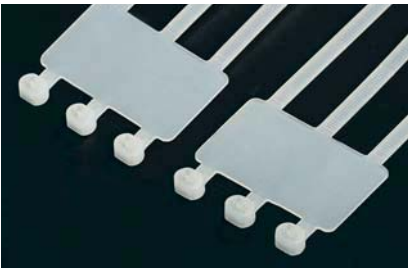

Партномер	Длина, мм (дюймы)	Ширина, мм (дюймы)	Толщина, мм (дюймы)	Макс. Ø пучка, мм (дюймы)	Мин. усилие на разрыв, кг (фунты)	Упаковка, шт.	Инструмент*
GTK3-220MC	220 (8,66)	4,8 (0,19)	1,3 (0,051)	54 (2,13)	22,2 (50)	100	HT-519 HT-218 HT-2081
GTK3-270ST	270 (10,63)	4,8 (0,19)	1,3 (0,051)	65 (2,56)	22,2 (50)	100	
GTK3-300STC	300 (11,81)	4,8 (0,19)	1,3 (0,051)	76 (2,99)	22,2 (50)	100	
GTK3-370ST	370 (14,57)	4,8 (0,19)	1,3 (0,051)	102 (4,02)	22,2 (50)	100	

* Рекомендуемый инструмент для затяжки и обрезки стяжек

Пример заказа	
GTK-110MC	Стяжка нейлоновая неоткрывающаяся, безгалогенная (halogen free), 110x2,5x1,1 мм, с площадкой для маркера 20,4x9,1 мм, цвет белый, 100 шт.
GTK-200MC	Стяжка нейлоновая неоткрывающаяся, безгалогенная (halogen free), 200x2,5x1,1 мм, с площадкой для маркера 25,4x8мм, цвет белый, 100 шт.
GTK-300STC	Стяжка нейлоновая неоткрывающаяся, безгалогенная (halogen free), 300x4,8x1,3 мм, с площадкой для маркера 13x28 мм, цвет белый, 100 шт.
GTK2-370ST	Стяжка нейлоновая неоткрывающаяся, безгалогенная (halogen free), 370x4,8x1,3 мм, с площадкой для маркера 30x29 мм, цвет белый, 100 шт.
GTK3-370ST	Стяжка нейлоновая неоткрывающаяся, безгалогенная (halogen free), 370x4,8x1,3 мм, с площадкой для маркера 47x28 мм, цвет белый, 100 шт.

СТЯЖКИ ПЛАСТИКОВЫЕ

Стяжки для эксплуатации вне помещений

Стяжки обычной износостойкости

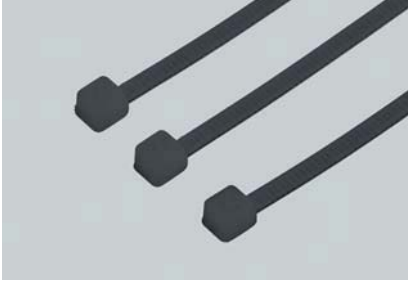

Особенности и применение

- Стяжки нейлоновые однократного использования
- Фиксируются с помощью инструмента или вручную
- Безопасный безгалогенный материал (halogen free)
- Материал устойчив воздействию УФ излучения
- Температура эксплуатации -40°C – +85°C
- Черный цвет

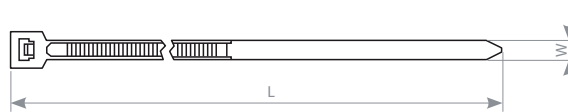

Материал

- Светостабилизированный полиамид (нейлон 6/6), безгалогенный (halogen free), UL 94V-2

Партномер	Длина, мм (дюймы)	Ширина, мм (дюймы)	Толщина, мм (дюймы)	Макс. Ø пучка, мм (дюймы)	Мин. усилие на разрыв, кг (фунты)	Упаковка, шт.	Инструмент*
GT-150IBUVC	150 (5,91)	3,6 (0,14)	2,0 (0,079)	35 (1,38)	18,2 (40)	100	HT-519
GT-250IBUVC	250 (9,84)	3,6 (0,14)	2,0 (0,079)	65 (2,56)	18,2 (40)	100	HT-218
GT-370IBUVC	370 (14,57)	3,6 (0,14)	2,0 (0,079)	102 (4,02)	18,2 (40)	100	HT-2081

* Рекомендуемый инструмент для затяжки и обрезки стяжек

Пример заказа

GT-150IBUVC	Стяжка нейлоновая неоткрывающаяся, безгалогенная (halogen free), 150x3,6x2 мм, для использования вне помещений (-40°C – +85°C), цвет черный, устойчивая к воздействию УФ, 100 шт.
--------------------	---

Стяжки повышенной износостойкости



Особенности и применение

- Стяжки нейлоновые однократного использования
- Фиксируются с помощью инструмента или вручную
- Безопасный безгалогенный материал (halogen free)
- Повышенная стойкость к износу, химикатам и УФ
- Температура эксплуатации -40°C – +80°C
- Черный цвет

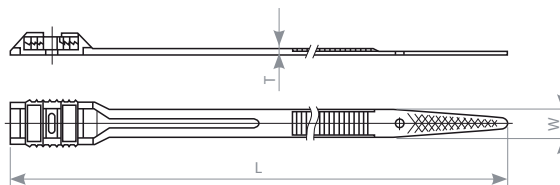

Материал

- Светостабилизированный полиамид (нейлон 11/12), безгалогенный (halogen free), UL 94-HB

Партномер	Длина, мм (дюймы)	Ширина, мм (дюймы)	Толщина, мм (дюймы)	Макс. Ø пучка, мм (дюймы)	Мин. усилие на разрыв, кг (фунты)	Упаковка, шт.	Инструмент*
GTN-180HDB	180 (7,09)	8,6 (0,339)	2,0 (0,079)	40 (1,57)	35 (77)	100	HT-519
GTN-260HDB	260 (10,24)	8,6 (0,339)	2,0 (0,079)	53 (2,09)	40 (88)	100	
GTN-360HDB	355 (13,98)	8,6 (0,339)	2,0 (0,079)	83 (3,27)	40 (88)	100	

* Рекомендуемый инструмент для затяжки и обрезки стяжек

Пример заказа

GTN-180HDB	Стяжка нейлоновая неоткрывающаяся, безгалогенная (halogen free), 180x8,6x2 мм, для использования вне помещений (-40°C – +80°C), цвет черный, устойчивая к воздействию УФ, 100 шт.
-------------------	---

СТЯЖКИ ПЛАСТИКОВЫЕ

Стяжки открывающиеся



Материал

- Полиамид (нейлон 6/6), безгалогенный (halogen free), UL 94V-2

Особенности и применение

- Стяжки нейлоновые многократного использования
- Специальный замок для удобного открытия и закрытия
- Фиксируются с помощью инструмента или вручную
- Безопасный безгалогенный материал (halogen free)
- Температура эксплуатации -40°C – +85°C
- Белый (натуральный) цвет

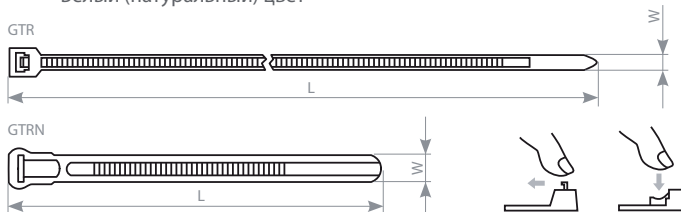

Партномер	Длина, мм (дюймы)	Ширина, мм (дюймы)	Толщина, мм (дюймы)	Макс. Ø пучка, мм (дюймы)	Мин. усилие на разрыв, кг (фунты)	Упаковка, шт.	Инструмент*
GTR-140IC	140 (5,51)	3,6 (0,14)	1,2 (0,047)	33 (1,30)	18,2 (40)	100	HT-519 HT-218 HT-2081
GTR-200STC	200 (7,87)	4,8 (0,19)	1,3 (0,051)	50 (1,97)	22,2 (50)	100	
GTR-300STC	300 (11,81)	4,8 (0,19)	1,4 (0,055)	86 (3,39)	22,2 (50)	100	
GTR-370STC	370 (14,57)	4,8 (0,19)	1,4 (0,055)	102 (4,02)	22,2 (50)	100	HT-519 HT-2081
GTRN-120HD	120 (4,72)	7,6 (0,30)	1,3 (0,051)	30 (1,18)	22,2 (50)	100	
GTRN-150HD	150 (5,91)	7,6 (0,30)	1,3 (0,051)	35 (1,38)	22,2 (50)	100	
GTRN-200HD	200 (7,87)	7,6 (0,30)	1,3 (0,051)	50 (1,97)	22,2 (50)	100	
GTRN-250HD	250 (9,84)	7,6 (0,30)	1,3 (0,051)	66 (2,60)	22,2 (50)	100	
GTRN-300HD	300 (11,81)	7,6 (0,30)	1,4 (0,055)	80 (3,15)	22,2 (50)	100	
GTRN-370HD	370 (14,57)	7,6 (0,30)	1,4 (0,055)	102 (4,02)	22,2 (50)	100	

* Рекомендуемый инструмент для затяжки и обрезки стяжек

Пример заказа	
GTR-140IC	Стяжка нейлоновая открывающаяся, безгалогенная (halogen free), 140x3,6x1,2 мм, цвет белый, 100 шт.

Стяжки для агрессивной среды из материала Tefzel®



Материал

- Пластик Tefzel®, малодымный (-LS), безгалогенный (-HF), UL 94V-0

Особенности и применение

- Стяжки для условий агрессивной среды, таких как химическое воздействие, гамма-излучение, воздействие высокой температуры и солнечных лучей вне помещений
- Подходят для АЭС и химических производств
- Малодымный (-LS) безгалогенный материал (-HF)
- Температура эксплуатации -46°C – +150°C
- Синий цвет (черный – по заказу)



Партномер	Длина, мм (дюймы)	Ширина, мм (дюймы)	Макс. Ø пучка, мм (дюймы)	Мин. усилие на разрыв, кг (фунты)	Упаковка, шт.
GT-100MC-TF	100 (3,94)	2,5 (0,10)	22 (0,87)	8,1 (18)	100
GT-140IC-TF	143 (5,63)	3,6 (0,14)	33 (1,30)	18,2 (40)	100
GT-150IC-TF	150 (5,91)	3,6 (0,14)	35 (1,38)	18,2 (40)	100
GT-180IC-TF	180 (7,09)	3,6 (0,14)	44 (1,73)	18,2 (40)	100
GT-200IC-TF	200 (7,87)	3,6 (0,14)	53 (2,09)	18,2 (40)	100
GT-190STC-TF	190 (7,48)	4,6 (0,18)	46 (1,81)	22,2 (50)	100
GT-200STC-TF	200 (7,87)	4,6 (0,18)	50 (1,97)	22,2 (50)	100
GT-300STC-TF	300 (11,81)	4,8 (0,19)	76 (2,99)	22,2 (50)	100
GT-370STC-TF	370 (14,57)	4,6 (0,18)	102 (4,02)	22,2 (50)	100
GT-200HD-TF	200 (7,87)	7,3 (0,29)	50 (1,97)	45,0 (100)	100
GT-300HD-TF	300 (11,81)	7,3 (0,29)	76 (2,99)	45,0 (100)	100
GT-370HD-TF	370 (14,57)	7,4 (0,29)	102 (4,02)	54,4 (120)	100
GT-430HD-TF	435 (17,13)	8,8 (0,35)	125 (4,92)	45,0 (100)	100
GT-630HD-TF	630 (24,8)	8,8 (0,35)	182 (7,17)	54,4 (120)	100

* Tefzel® является зарегистрированной торговой маркой компании duPont de Nemours & Company

Пример заказа	
GT-370HD-TF	Стяжка нейлоновая неоткрывающаяся, 370x7,3мм, Tefzel®, устойчивость к химическому воздействию, ультрафиолетовому (UV) и гамма-излучению, безгалогенная (HF), малодымная (LS) (от -46°C до +150°C), цвет синий, 100 шт.

СТЯЖКИ ПЛАСТИКОВЫЕ

Стяжки для высоких нагрузок



Материал

- Полиамид (нейлон 6/6), безгалогенный (halogen free), UL 94V-2

Особенности и применение

- Высокий предел прочности на разрыв
- Удобная затяжка с минимальным усилием
- Надежная и высокопрочная конструкция
- Температура эксплуатации -40°C – +85°C
- Безгалогенный материал (halogen free)
- Белый цвет (или по заказу)



Партномер	Длина, мм (дюймы)	Ширина, мм (дюймы)	Макс. Ø пучка, мм (дюймы)	Мин. усилие на разрыв, кг (фунты)	Упаковка, шт.
Неоткрывающиеся стяжки					
GT-230END	230 (9,06)	12,6 (0,50)	50 (1,97)	114 (250)	100
GT-290END	290 (11,42)	12,6 (0,50)	76 (2,99)	114 (250)	100
GT-380END	380 (14,96)	12,6 (0,50)	106 (4,17)	114 (250)	100
GT-480END	480 (18,90)	12,6 (0,50)	120 (4,72)	114 (250)	100
GT-580END	580 (22,83)	12,6 (0,50)	152 (5,98)	114 (250)	100
GT-730END	730 (28,74)	12,6 (0,50)	204 (8,03)	114 (250)	100
GT-880END	880 (34,65)	12,6 (0,50)	248 (9,76)	114 (250)	100
GT-1030END	1030 (40,55)	12,6 (0,50)	295 (11,61)	114 (250)	100
Открывающиеся стяжки					
GTR-290END	290 (11,42)	12,6 (0,50)	76 (2,99)	114 (250)	100
GTR-380END	380 (14,96)	12,6 (0,50)	106 (4,17)	114 (250)	100
GTR-480END	480 (18,90)	12,6 (0,50)	120 (4,72)	114 (250)	100
GTR-580END	580 (22,83)	12,6 (0,50)	152 (5,98)	114 (250)	100
GTR-730END	730 (28,74)	12,6 (0,50)	204 (8,03)	114 (250)	100
GTR-880END	880 (34,65)	12,6 (0,50)	248 (9,76)	114 (250)	100
GTR-1030END	1030 (40,55)	12,6 (0,50)	295 (11,61)	114 (250)	100

Пример заказа

Неоткрывающиеся стяжки

GT-230END	Стяжка неоткрывающаяся 230x12,6мм, для высоких нагрузок, усилие разрыва 114 кг, безгалогенная (halogen free), материал – полиамид (нейлон) 6.6, цвет белый, 100 шт.
------------------	---

Открывающиеся стяжки

GTR-880END	Стяжка открывающаяся 880x12,6мм, для высоких нагрузок, усилие разрыва 114 кг, безгалогенная (halogen free), материал – полиамид (нейлон) 6.6, цвет белый, 100 шт.
-------------------	---

Стяжки для двойных петель



Материал

- Полиамид (нейлон 6/6), безгалогенный (halogen free), UL 94V-2

Особенности и применение

- Формирует одновременно два пучка без дополнительных стяжек
- Вторая петля может служить для более прочной (двойной) обвязки
- Температура эксплуатации -40°C – +85°C
- Безгалогенный материал (halogen free)
- Белый цвет (или по заказу)

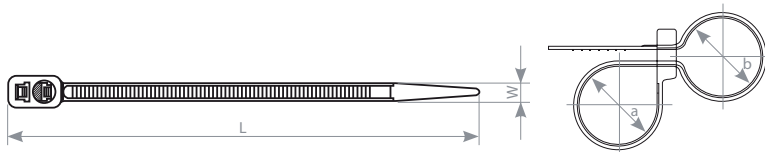

Партномер	Длина, мм (дюймы)	Ширина, мм (дюймы)	Макс. Ø пучка, мм (дюймы)	Мин. Ø пучка, мм (дюймы)	Мин. усилие на разрыв, кг (фунты)	Упаковка, шт.
GTB-200ST	200 (7,87)	4,8 (0,19)	a: Ø 47 (1,85) b: Ø 45 (1,77)	a: Ø 2,5 (Ø 0,10) b: Ø 2,0 (Ø 0,08)	22,2 (50)	100
GTB-300ST	300 (11,81)	4,8 (0,19)	a: Ø 72 (2,83) b: Ø 70 (2,76)	a: Ø 2,5 (Ø 0,10) b: Ø 2,0 (Ø 0,08)	22,2 (50)	100
GTB-370ST	372 (14,65)	4,8 (0,19)	a: Ø 100 (3,94) b: Ø 97 (3,82)	a: Ø 2,5 (Ø 0,10) b: Ø 2,0 (Ø 0,08)	22,2 (50)	100

Пример заказа

GTB-200ST	Стяжка неоткрывающаяся для двойной петли, безгалогенная (halogen free), 200x4,8мм, материал – полиамид (нейлон) 6.6, цвет белый, 100 шт.
------------------	--

СТЯЖКИ МЕТАЛЛИЧЕСКИЕ

Стяжки из нержавеющей стали AISI 304L



Особенности и применение

- Используются внутри и вне помещений
- Неразъемные стальные стяжки для тяжелых условий
- Обеспечивают высокую надежность крепления кабелей и конструкций
- Для судостроения, транспортной, химической и добывающей отраслей
- Максимально допустимая кратковременная температура: +538°C
- Температура эксплуатации -80°C – +85°C



Материал

- Нержавеющая хромоникелевая сталь AISI 304L (18% Cr, 8% Ni, 2% Mn) – высоколегированная сталь, обладающая хорошей стойкостью к воздействию кислот, химических веществ и коррозии в атмосферных условиях

Партномер	Длина, мм (дюймы)	Ширина, мм (дюймы)	Толщина, мм (дюймы)	Макс. Ø пучка, мм (дюймы)	Мин. усилие на разрыв, кг (фунты)	Упаковка, шт.
FVC-130ST	130 (5,12)	4,6 (0,181)	0,3 (0,012)	32 (1,26)	46 (101)	100
FVC-200ST	200 (7,87)	4,6 (0,181)	0,3 (0,012)	50 (1,97)	46 (101)	100
FVC-300ST	300 (11,81)	4,6 (0,181)	0,3 (0,012)	76 (2,99)	46 (101)	100
FVC-370ST	370 (14,57)	4,5 (0,177)	0,3 (0,012)	102 (4,02)	45 (99)	100

Пример заказа

FVC-370ST	Стяжка неразъемная стальная, коррозионно-стойкая (нержавеющая сталь 304L), 370x4,5x0,3мм, для тяжелых условий эксплуатации, 100 шт.
------------------	---

Стяжки из нержавеющей стали AISI 410



Особенности и применение

- Используются внутри и вне помещений
- Неразъемные стальные стяжки для тяжелых условий
- Обеспечивают высокую надежность крепления кабелей и конструкций
- Для судостроения, транспортной, химической и добывающей отраслей
- Максимально допустимая кратковременная температура: +538°C
- Температура эксплуатации -80°C – +85°C

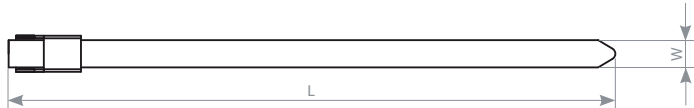

Материал

- Мартенситная нержавеющая сталь AISI 410 (12% Cr, 1% Mn) – упрочненная термообработкой сталь, обладающая хорошей коррозионной стойкостью в пресной воде, в пищевых средах, слабokonцентрированных кислотах и щелочах

Партномер	Длина, мм (дюймы)	Ширина, мм (дюймы)	Толщина, мм (дюймы)	Макс. Ø пучка, мм (дюймы)	Мин. усилие на разрыв, кг (фунты)	Упаковка, шт.
FVC-130	130 (5,12)	6 (0,24)	0,5 (0,02)	32 (1,26)	80 (176)	100
FVC-200	200 (7,87)	6 (0,24)	0,5 (0,02)	50 (1,97)	80 (176)	100
FVC-285	285 (11,22)	6 (0,24)	0,5 (0,02)	60 (2,36)	80 (176)	100
FVC-370	370 (14,57)	6 (0,24)	0,5 (0,02)	102 (4,02)	80 (176)	100
FVC-520	520 (20,47)	6 (0,24)	0,5 (0,02)	156 (6,14)	80 (176)	100

Пример заказа

FVC-370	Стяжка неразъемная стальная, коррозионно-стойкая (нержавеющая сталь 410L), 370x6x0,5мм, для тяжелых условий эксплуатации, 100 шт.
----------------	---

СТЯЖКИ МЕТАЛЛИЧЕСКИЕ

Стяжки из нержавеющей стали AISI 316L в полимерной оболочке

Неразъемные в оболочке из безгалогенного материала



Особенности и применение

- Неразъемные стяжки из нержавеющей стали 316L с полимерной оболочкой для условий с повышенной коррозионной активностью, вибрацией, высокой влажностью и перепадом температур
- Применяются внутри и вне помещений, а также при прокладке в грунт
- Самозапирающийся шариковый механизм для удобного монтажа
- Полимерная оболочка предотвращает коррозию в местах биметаллических соединений
- Малодымная безгалогенная оболочка устойчива к УФ излучению
- Максимально допустимая кратковременная температура: +500°C
- Температура эксплуатации -80°C – +150°C

Материал

- Каркас: нержавеющая сталь 316L
- Покрытие: материал «Ероху», малодымный (-LS), безгалогенный (-HF), UL 94-HB



Партномер	Длина, мм (дюймы)	Ширина, мм (дюймы)	Макс. Ø пучка, мм (дюймы)	Мин. усилие на разрыв, кг (фунты)	Упаковка, шт.
MLG-130STE	129 (5,08)	4,45 (0,18)	33 (1,30)	46 (101,2)	100
MLG-200STE	200 (7,87)	4,45 (0,18)	50 (1,97)	46 (101,2)	100
MLG-300STE	300 (11,81)	4,45 (0,18)	76 (2,99)	46 (101,2)	100
MLG-370STE	370 (14,57)	4,45 (0,18)	102 (4,02)	46 (101,2)	100
MLG-520STE	520 (20,47)	4,45 (0,18)	156 (6,14)	46 (101,2)	100
MLG-680STE	680 (26,77)	4,45 (0,18)	207 (8,15)	46 (101,2)	100
MLG-840STE	840 (33,07)	4,45 (0,18)	257 (10,1)	46 (101,2)	100

Пример заказа

MLG-130STE	Стяжка неразъемная стальная, коррозионно-стойкая (нержавеющая сталь 316L), 129x4,45мм, с полимерной оболочкой, устойчивость к ультрафиолетовому (UV) излучению, безгалогенная (HF), малодымная (LS), 100 шт.
-------------------	--

Разъемные в оболочке из полиамида



Особенности и применение

- Разъемные стяжки из нержавеющей стали 316L с полимерной оболочкой для условий с повышенной коррозионной активностью, вибрацией, высокой влажностью и перепадом температур
- Разъемный замок обеспечивает многократное использование стяжек
- Полимерная оболочка предотвращает коррозию в местах биметаллических соединений
- Малодымная безгалогенная оболочка из полиамида PA11 устойчива к УФ
- Максимально допустимая кратковременная температура: +500°C
- Температура эксплуатации -80°C – +130°C

Материал

- Каркас: нержавеющая сталь 316L
- Покрытие: полиамид PA11 (нейлон 11), малодымный (-LS), безгалогенный (-HF), UL 94-HB

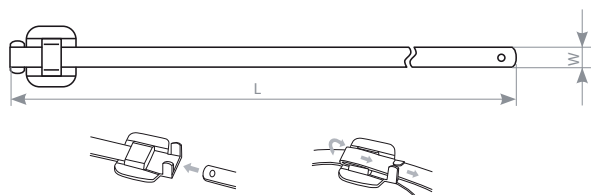

Партномер	Длина, мм (дюймы)	Ширина, мм (дюймы)	Макс. Ø пучка, мм (дюймы)	Мин. усилие на разрыв, кг (фунты)	Упаковка, шт.
MLR-150STY	152 (5,98)	6,3 (0,25)	38 (1,5)	34 (75)	100
MLR-230STY	229 (9,01)	6,3 (0,25)	63 (2,5)	34 (75)	100
MLR-305STY	305 (12,00)	6,3 (0,25)	86 (3,4)	34 (75)	100
MLR-150HDY	152 (5,98)	9,5 (0,37)	38 (1,5)	45,3 (100)	100
MLR-230HDY	229 (9,01)	9,5 (0,37)	63 (2,5)	45,3 (100)	100
MLR-305HDY	305 (12)	9,5 (0,37)	86 (3,4)	45,3 (100)	100

Пример заказа

MLR-150STY	Стяжка разъемная стальная, коррозионно-стойкая (нержавеющая сталь 316L), 152x6,3мм, с оболочкой из полиамида (нейлона) 11, устойчивость к ультрафиолетовому (UV) излучению, безгалогенная (HF), малодымная (LS), 100 шт.
-------------------	--

ХОМУТЫ НА ОСНОВЕ ЛЕНТЫ VELCRO® (ЛИПУЧКА)

Хомуты Velcro® (липучка) с жесткой застежкой



Партномер	Длина, мм (дюймы)	Ширина, мм (дюймы)	Цвет изделия
WAS-290- 1	290 (11,42)	20 (0,79)	синий (BL), зеленый (GN), красный (RD), желтый (YL)

Особенности и применение

- Хомуты многократного использования с жесткой застежкой
- Обеспечивают «мягкий» способ фиксации пучков кабелей
- Ассортимент цветов для удобства маркировки
- Температура эксплуатации: -20°C – +75°C

Материал

- Основа: полиамид (тканое плетение)
- Петли / крюки: полиамид/ полипропилен
- Застежка: ПВХ

Пример заказа

WAS-290-BL Хомут для кабеля (Velcro®), липучка с жесткой застежкой, 290x20 мм, синий

1 – Цвет изделия

Хомуты Velcro® (липучка) с мягкой застежкой



Партномер	Длина, мм (дюймы)	Ширина, мм (дюймы)	Цвет изделия
WAS-125- 1	125 (4,92)	14 (0,55)	черный (BK), синий (BL), зеленый (GN), красный (RD), желтый (YL)
WAS-135- 1	135 (5,32)	14 (0,55)	
WAS-155- 1	155 (6,10)	14 (0,55)	
WAS-180- 1	180 (7,09)	14 (0,55)	
WAS-210- 1	210 (8,27)	14 (0,55)	
WAS-310- 1	310 (12,21)	14 (0,55)	

Особенности и применение

- Хомуты многократного использования с мягкой застежкой
- Обеспечивают «мягкий» способ фиксации пучков кабелей
- Ассортимент цветов для удобства маркировки
- Температура эксплуатации: -20°C – +75°C

Материал

- Основа: полиамид (тканое плетение)
- Петли / крюки: полиамид / полипропилен

Пример заказа

WAS-125-BK Хомут для кабеля (Velcro®), липучка с мягкой застежкой, 125x14 мм, черный

1 – Цвет изделия

Лента Velcro® (липучка) в рулонах



Партномер	Длина, мм (футы)	Ширина, мм (дюймы)	Цвет изделия
WASR-5x9- 1	5 (16,4)	9 (0,35)	черный (BK), синий (BL), зеленый (GN), красный (RD), желтый (YL)
WASR-5x16- 1	5 (16,4)	16 (0,63)	
WASR-5x20- 1	5 (16,4)	20 (0,79)	
WASR-5x25- 1	5 (16,4)	25 (0,98)	

Особенности и применение

- Лента Velcro® многократного использования в рулонах
- Обеспечивает «мягкий» способ фиксации пучков кабелей
- Ассортимент цветов для удобства маркировки
- Температура эксплуатации: -20°C – +75°C

Материал

- Основа: полиамид (тканое плетение)
- Петли / крюки: полиамид / полипропилен

Пример заказа

WASR-5x9-RD Лента Velcro® (липучка) в рулонах, ширина 9 мм, длина 5 м, красная

1 – Цвет изделия

САМОКЛЕЯЩИЕСЯ ПЛОЩАДКИ

Для крепления стяжек

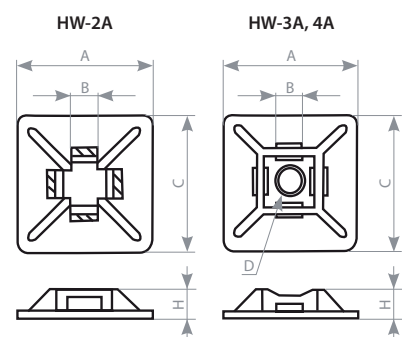
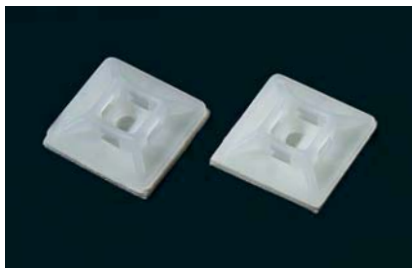

Особенности и применение

- Крепится к поверхности клеевым слоем
- Возможно крепление винтом через отверстие
- Температура эксплуатации -40°C – +85°C
- Белый (натуральный) цвет

Материал

- Полиамид (нейлон 6/6), безгалогенный (halogen free), UL 94V-2

Партномер	Размер площадки (АxС), мм	Ширина под стяжку (В), мм	Диаметр отверстия под винт (D), мм	Высота (Н), мм	Упаковка, шт.
HW-2A	12,7x12,7	3,2	–	3,2	100
HW-3A	19x19	3,6	3,2	4,0	100
HW-4A	27,7x27,7	5,3	5,0	5,7	100



Пример заказа

HW-4A Самоклеящаяся площадка (27,7x27,7 мм), для крепления стяжек, цвет белый, 100 шт.

Для крепления кабеля, с зажимом-скруткой

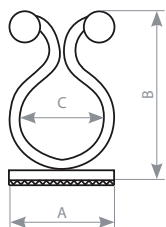

Особенности и применение

- Крепится к поверхности клеевым слоем
- Зажим фиксируется простым скручиванием
- Температура эксплуатации -40°C – +85°C
- Белый (натуральный) цвет

Материал

- Полиамид (нейлон 6/6), безгалогенный (halogen free), UL 94V-2

Партномер	Размер площадки (АxА), мм	Высота (В), мм	Диаметр (С), мм	Толщина зажима-скрутки, мм	Упаковка, шт.
HW-8AAC	17x17	24,1	8,6	2,0	100
HW-8ABC	20x20	32,0	16,0	2,0	100



Пример заказа

HW-8ABC Самоклеящаяся площадка (20x20 мм), с зажимом-скруткой для крепления кабеля, диаметр 16 мм, цвет белый, 100 шт.

САМОКЛЕЯЩИЕСЯ ПЛОЩАДКИ

Для крепления кабеля, с фиксатором



Особенности и применение

- Крепится к поверхности клеевым слоем
- Для круглого кабеля или пучков проводов
- Имеется загибающийся язычок-фиксатор
- Температура эксплуатации -40°C – $+85^{\circ}\text{C}$
- Белый (натуральный) цвет

Материал

- Полиамид (нейлон 6/6), безгалогенный (halogen free), UL 94V-2

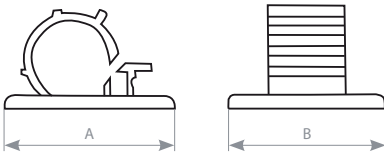

Партномер	Размер площадки (АxВ), мм	Ширина крепления, мм	Макс. диаметр кабеля (пучка), мм	Упаковка, шт.
HW-10AC	21,5x17	12,0	9–13	100
HW-11AC	21,3x18,9	8,4	7–9	100

Пример заказа

HW-10AC	Самоклеящаяся площадка (21,5x17 мм), с зажимом для крепления круглого кабеля, с фиксатором, диаметр 9–13 мм, цвет белый, 100 шт.
----------------	--

Для крепления круглого кабеля

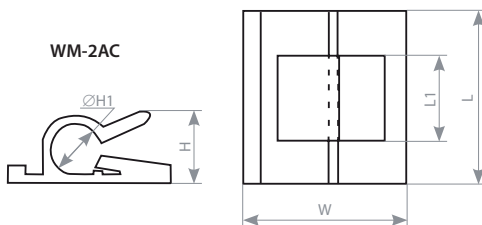

Особенности и применение

- Крепится к поверхности клеевым слоем
- Для круглого/плоского кабеля или проводов
- Температура эксплуатации -40°C – $+85^{\circ}\text{C}$
- Белый (натуральный) цвет

Для крепления плоского кабеля

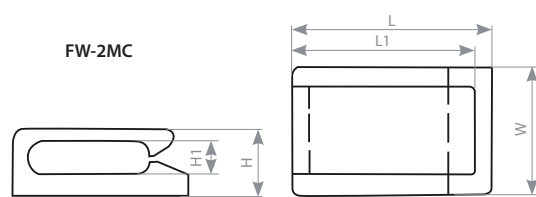

Материал

- Полиамид (нейлон 6/6), безгалогенный (halogen free), UL 94V-2

Партномер	Размер площадки (LxW), мм	Длина крепления (L1), мм	Высота (H), мм	Высота/Диаметр (H1), мм	Форма кабеля	Упаковка, шт.
FC0605 (WM-2AC)	19x19	10,2	9,0	6,0	круглый	100
FW-2MC	14,6x9,3	13,4	5,8	2,8	плоский	100

Пример заказа

FC0605	Самоклеящаяся площадка (19x19 мм), с зажимом для крепления плоского кабеля, диаметр 6 мм (аналог WM-2AC), цвет белый, 100 шт.
---------------	---

САМОКЛЕЯЩИЕСЯ ПЛОЩАДКИ

Самоклеящиеся кабельные зажимы

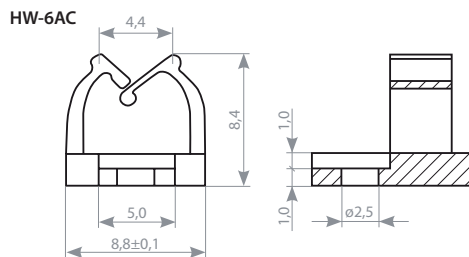
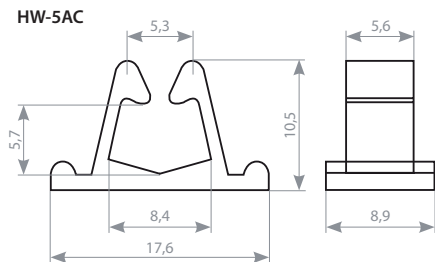
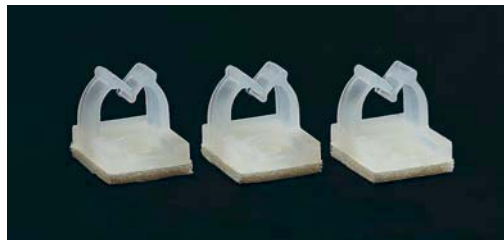

Особенности и применение

- Крепится к поверхности клеевым слоем
- Модель HW-6AC может крепиться винтом
- Для круглого кабеля или пучков проводов
- Температура эксплуатации -40°C – +85°C
- Белый (натуральный) цвет

Материал

- Полиамид (нейлон 6/6), безгалогенный (halogen free), UL 94V-2

Партномер	Размер площадки (АхВ), мм	Высота (Н), мм	Макс. диаметр кабеля (пучка), мм	Диаметр отверстия под винт (D), мм	Упаковка, шт.
HW-5AC	17,6x8,9	10,5	5,0	–	100
HW-6AC	10,8x8,8	8,4	6,0	2,5	100

Пример заказа

HW-5AC	Самоклеящаяся площадка (17,6x8,9 мм), с зажимом-захватом для крепления кабеля, диаметр 5 мм, цвет белый, 100 шт.
---------------	--

ПЛОЩАДКИ, ЗАКРЕПЛЯЕМЫЕ ПОД ВИНТ

Для монтажа стяжек



Особенности и применение

- Крепится к поверхности винтом или саморезом
- Температура эксплуатации -40°C – +85°C
- Белый (натуральный) цвет

Материал

- Полиамид (нейлон 6/6), безгалогенный (halogen free), UL 94V-2

Партномер	Размер площадки (АхВ), мм	Высота (С), мм	Диаметр отверстия под винт (D), мм	Совместимые стяжки (тип по ширине), мм*	Упаковка, шт.
TM-2S8C	14,9x9,5	7,2	4,5	ST: 4,8	100
TM-3S10C	21,9x15,9	9,7	5,0	HD: 7,3-9	100
TM-3S25C	21,9x15,9	9,7	6,4	HD: 7,3-9	100

* ST – ширина стандартная; HD – ширина для повышенных нагрузок

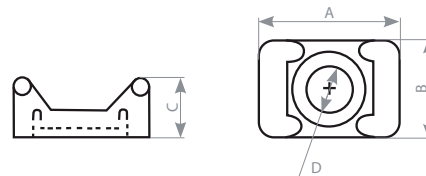

Пример заказа

TM-2S8C	Площадка под винт (14,9x9,5 мм), для монтажа стяжки (ST: ширина до 4,8 мм), диаметр крепежного отверстия 4,5 мм, цвет белый, 100 шт.
----------------	--

КАБЕЛЬНЫЕ ЗАЖИМЫ И ХОМУТЫ

Зажимы для обвязки пучков кабелей, с зажимом-скруткой

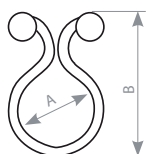

Особенности и применение

- Зажим фиксируется простым скручиванием
- Температура эксплуатации -40°C – +85°C
- Белый (натуральный) цвет

Материал

- Полиамид (нейлон 6/6), безгалогенный (halogen free), UL 94V-2

Партномер	Диаметр (А), мм	Длина (В), мм	Макс. диаметр пучка, мм	Упаковка, шт.
ТН-ГС	11,5	30,9	10,5	100
ТН-НС	15,0	35,1	14,0	100
ТН-ИС	18,0	40,0	17,0	100
ТН-ИС	19,5	42,5	19,0	100
ТН-КС	22,5	45,5	22,0	100



Пример заказа	
ТН-ГС	Кабельный зажим для обвязки пучков кабелей, с зажимом-скруткой, диаметр пучка 10,5 мм, полиамид 6/6, 100 шт.

Хомуты для крепления кабеля, закрепляемые под винт

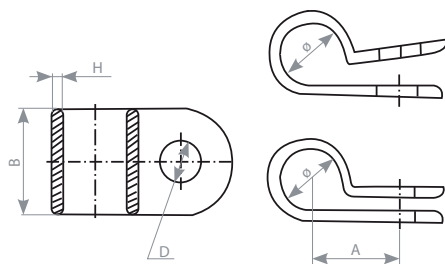

Особенности и применение

- Крепится винтом или саморезом через отверстие
- Температура эксплуатации -40°C – +85°C
- Белый (натуральный) цвет

Материал

- Полиамид (нейлон 6/6), безгалогенный (halogen free), UL 94V-2



Партномер	Диаметр макс. (откр.), мм	Диаметр мин. (закр.), мм	Осевой размер (А), мм	Ширина (В), мм	Толщина (С), мм	Диаметр отверстия под винт (D), мм	Упаковка, шт.
GCL-1/4C	6,3	5,9	11,4	12,7	1,5	5,3 (M5)	100
GCL-3/8C	9,5	9,1	13,4	12,7	1,5	5,3 (M5)	100
GCL-1/2C	12,7	12,2	15,0	12,7	1,5	5,3 (M5)	100
GCL-9/16C	14,2	13,8	15,8	12,7	1,5	5,3 (M5)	100
GCL-3/4C	19,0	18,6	19,8	12,7	1,5	5,3 (M5)	100
GCL-7/8C	22,2	21,8	21,4	12,7	1,5	5,3 (M5)	100
GCL-1-1/8C	28,5	27,9	24,6	12,7	1,5	5,3 (M5)	100

Пример заказа	
GCL-1/4C	Кабельный хомут для крепления кабеля, отверстие под винт M5, диаметр пучка 5,9 мм, полиамид 6/6, 100 шт.

КАБЕЛЬНЫЕ ВВОДЫ

Под диаметр кабеля 3–45 мм



Особенности и применение

- Герметичные вводы с резиновым уплотнителем
- Стойкость к слабым кислотам, спирту, нефтепродуктам
- Крепление гайкой или вкручиванием в отверстие с резьбой
- Максимальная кратковременная температура: –140°C
- Температура эксплуатации: -30°C – +80°C
- Серый цвет (черный по заказу)
- Степень защиты IP 68

Материал

- Корпус: полиамид PA11 (нейлон 11), UL 94-HB
- Уплотнительное кольцо: вакуумная резина

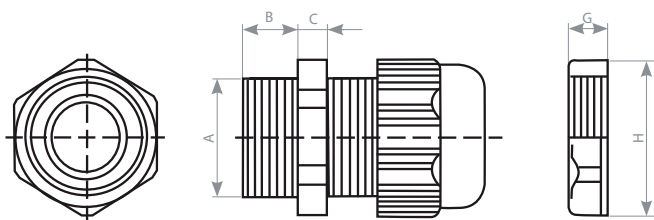

Партномер	Диаметр под кабель, мм	Диаметр по резьбе (А), мм	Длина (В), мм	Высота гайки 1 (С), мм	Высота гайки 2 (G), мм	Упаковка, шт.
PG-7	3-6,5	12,5	8,1	5,0	5,3	15,0
PG-9	4-8	15,2	7,5	5,4	5,6	19,0
PG-11	5-10	18,3	7,9	5,1	5,4	22,0
PG-13.5	6-12	20,3	8,9	5,2	6,4	24,0
PG-16	10-14	22,2	9,3	6,0	6,5	27,0
PG-21	13-18	28,2	11,0	6,2	7,0	33,0
PG-29	18-25	36,8	11,0	8,0	7,0	42,0
PG-36	22-32	47,5	13,0	8,0	8,0	53,0
PG-42	28-38	54,5	13,0	8,0	8,0	60,0
PG-48	35-45	59,8	14,0	8,0	8,0	65,0

Пример заказа

PG-7	Кабельный ввод (зажим кабельный с контргайкой), диаметр под кабель 3-6,5 мм, IP 68, цвет серый
-------------	--

СКОБЫ ПЛАСТИКОВЫЕ С ГВОЗДЕМ (КЛИПСЫ)

Скобы пластиковые с гвоздем (GB)

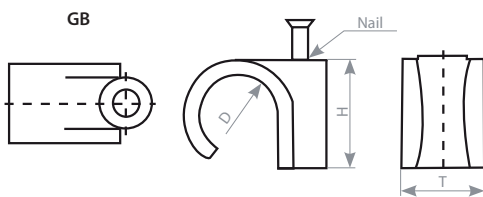

Партномер	Диаметр под кабель, мм	Размеры гвоздя, мм	Ширина (Т), мм	Высота (Н), мм	Упаковка, шт.
GB-1	3,2	Ø 1,5x21	7,0	5,0	100
GB-2	5,0	Ø 1,8x26	6,0	7,0	100
GB-3	7,2	Ø 1,8x26	8,8	9,2	100

Скобы пластиковые с гвоздем (GC)

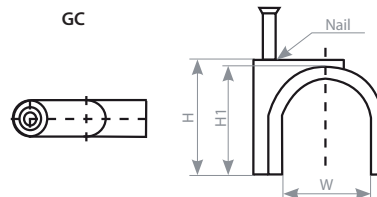

Партномер	Диаметр под кабель (W), мм	Размеры гвоздя, мм	Высота (Н), мм	Высота (Н1), мм	Упаковка, шт.
GC-0.5C	5,0	Ø 2,5x18	7,6	5,3	100
GC-1C	6,0	Ø 2,5x20	9,0	6,6	100

Особенности и применение

- Крепеж монтажным гвоздем
- Рекомендуется для коаксиальных кабелей
- Температура эксплуатации: -40°C – +85°C
- Белый цвет (или по заказу)

Материал

- Корпус: полиэтилен
- Гвоздь: оцинкованная сталь



Пример заказа

GB-1	Скоба пластиковая с гвоздем (клипса), диаметр под кабель 3,2 мм, полиэтилен, 100 шт.
GC-0.5C	Скоба пластиковая с гвоздем (клипса), диаметр под кабель 5,0 мм, полиэтилен, 100 шт.

ДЮБЕЛИ

Дюбели монтажные распорные (без гвоздя)

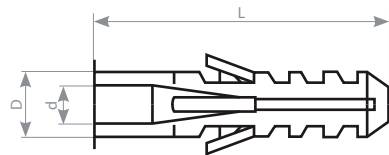

Особенности и применение

- Монтируются в подготовленные отверстия
- Температура эксплуатации: -40°C – +85°C
- Серый цвет (или по заказу)

Материал

- Полиамид (нейлон 6/6), UL 94V-2

Партномер	Длина (L), мм	Внешний диаметр (D), мм	Внутренний диаметр (d), мм	Упаковка, шт.
FEN-06C	30,0	6,0	4,9	100
FEN-08C	38,6	7,9	5,3	100
FEN-10C	42,7	9,9	5,8	100
FEN-12C	42,9	11,6	6,3	100

Пример заказа

FEN-06C Дюбель монтажный распорный (без гвоздя), диаметр 6 мм, длина 30 мм, 100 шт.

Дюбели для крепления кабельных стяжек



Особенности и применение

- Квадратная головка с проемом для стяжки
- Монтируется в подготовленные отверстия
- Температура эксплуатации: -40°C – +85°C
- Черный цвет (или по заказу)

Материал

- Полиамид (нейлон 6/6), UL 94V-2

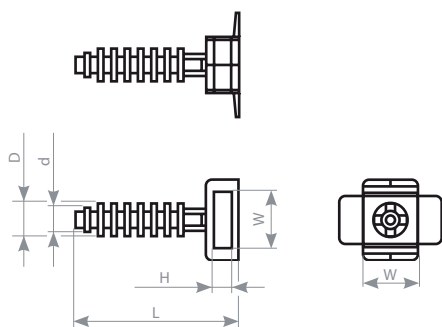

Партномер	Габаритная длина (L), мм	Диаметр стержня дюбеля, мм		Максимальный размер стяжки, мм		Упаковка, шт.
		Мин. (d)	Макс. (D)	Ширина (W)	Высота (H)	
ТН-2В	40,3	7,7	9,3	10,2	2,6	100
ТН-3В	31,5	4,6	6,2	10,2	2,6	100

Информация для заказа

ТН-2В Дюбель для крепления кабельной стяжки, 8–10 мм, цвет черный, 100 шт.

ТН-3В Дюбель для крепления кабельной стяжки, 4,5–6 мм, цвет черный, 100 шт.

КОЛПАЧКИ ДЛЯ СКРУТКИ ПРОВОДОВ

Под размер жил 10–22 AWG



Особенности и применение

- Надежно скручивает жилы без ослабления затяжки
- Внутри сердечник со стальной конической пружиной
- Максимальная кратковременная температура +105°C
- Температура эксплуатации: -40°C – +85°C

Материал

- Корпус: полипропилен, не распространяющий горение, UL 94V-2
- Пружина: нержавеющая сталь

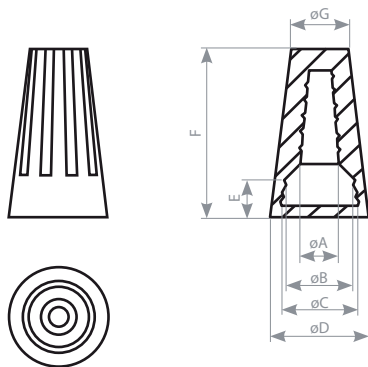

Партномер	Напряжение, (ном.), В	Размер жил, AWG	Диаметр, мм					Длина, мм		Цвет	Упаковка, шт.
			A	B	C	D	G	E	F		
E1	300	12-18	3,0	5,0	6,0	8,5	5,2	3,5	14,7	серый	100
E2	300	22-14	4,0	6,0	7,5	10,1	6,5	6,5	17,5	синий	100
E3	600	22-14	4,2	6,2	8,0	11,2	8,3	8,0	21,4	оранжевый	100
E4	600	18-10	5,2	8,0	10,5	13,7	10,5	7,5	23,6	желтый	100
E5	600	18-10	7,0	10,0	13,0	16,0	12,0	7,0	26,0	красный	100

Пример заказа

E1	Колпачок для скрутки проводов, 12–18 AWG, 300 В, внешний диаметр 8,5 мм, длина 14,7 мм, серый, 100 шт.
----	--

СПИРАЛЬНЫЕ ЖГУТЫ И РУКАВА ДЛЯ КАБЕЛЯ

Пластиковые спиральные витые жгуты

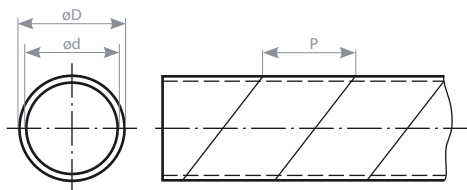

Особенности и применение

- Витой жгут (оплетка) для фиксации и защиты кабелей
- Обеспечивает эстетичную и безопасную прокладку
- Укладывается оборачиванием по часовой стрелке
- Может устанавливаться без демонтажа кабелей
- Выполнен из прочного эластичного материала
- Макс. кратковременная температура +120°C
- Температура эксплуатации -40°C – +85°C

Материал

- Эластичный полиэтилен, UL 94V-2
- Белый цвет (или по заказу)

Партномер	Внутренний диаметр (d), мм	Внешний диаметр (D), мм	Ширина ленты (P), мм	Макс. диаметр пучка, мм	Длина жгута, м
GST-15	15,0	19,0	18,2	15-100	10
GST-20	20,0	24,0	19,6	30-130	10

Пример заказа

GST-15	Пластиковый спиральный витой жгут для кабеля, Flexible PE, внутренний диаметр 15 мм, длина 10 м
---------------	---

Пластиковые спиральные рукава



Особенности и применение

- Витой рукав (оплетка) для фиксации и защиты кабелей
- Обеспечивает эстетичную и безопасную прокладку
- В комплекте есть приспособление для монтажа
- Выполнен из прочного эластичного материала
- Макс. кратковременная температура +105°C
- Температура эксплуатации -40°C – +85°C

Материал

- Эластичный полиамид (нейлон 6/6), не распространяющий горение, UL 94V-2
- Белый (натуральный) цвет (или черный по заказу)

Партномер	Внутренний диаметр (d), мм	Внешний диаметр (D), мм	Ширина ленты (P), мм	Толщина ленты, мм	Длина рукава, м
SHW-08	8,0	10,0	10,0	0,8	2,0
SHW-15	15,0	16,0	14,0	0,8	2,0
SHW-20	20,0	23,0	17,0	0,9	2,0
SHW-25	25,0	29,0	20,0	1,0	2,0
SHW-32	32,0	35,0	23,0	1,1	2,0

Пример заказа

SHW-15	Пластиковый спиральный рукав, внутренний диаметр 15 мм, с монтажным инструментом ST-15, длина 2 м
---------------	---

КРЕПЕЖНЫЙ КОМПЛЕКТ ДЛЯ 19" ОБОРУДОВАНИЯ

Набор: винт, закладная гайка, пластиковая шайба



Особенности и применение

- Набор для крепления деталей и оборудования к монтажным профилям внутри шкафов и открытых стоек
- В комплекте винт, закладная (квадратная) гайка и пластиковая шайба
- Используется для монтажа 19" оборудования и аксессуаров

Материал

- Винт: оцинкованная сталь (A3, класс прочности 6,8)
- Гайка: оцинкованная марганцовистая сталь
- Шайба: АБС-пластик, черный цвет

Партномер	Обозначение винта	Типоразмер резьбы, мм	Длина резьбовой части винта, мм	Диаметр головки винта, мм
CNS-M6-16	M6x16	M6	16	10,5

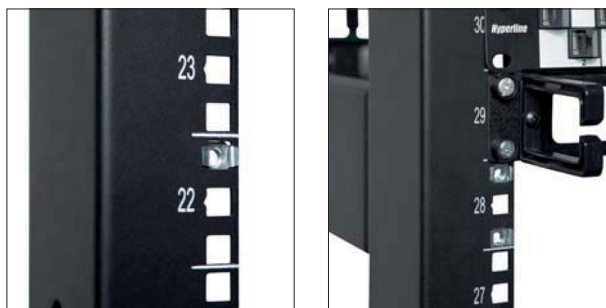

Информация для заказа

CNS-M6-16 Крепежный набор, винт М6х16, квадратная гайка М6, пластиковая шайба

МАРКЕРЫ ДЛЯ КАБЕЛЕЙ И ОБОРУДОВАНИЯ

Самоклеющиеся маркеры



Особенности и применение

- Самоклеющиеся маркеры в виде блокнота на 10 страниц
- Защитная пленка предохраняет маркеры от загрязнения
- Различные варианты маркировочных символов
- Температура эксплуатации: -40°C – +75°C

Материал

- Бумага на клеевой основе

Партномер	Размер наклейки, мм	Маркировочные символы	Количество страниц в блокноте, шт.
WMB-1	25x6,5	(0 ... 9)	10
WMB-2	25x6,5	(A ... Z), (+, -,)	10
WMB-3	25x6,5	(1 ... 45)	10

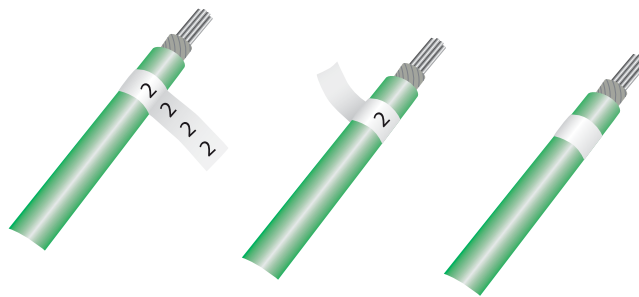
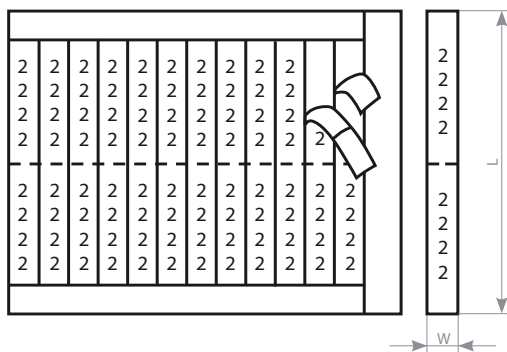

Пример заказа

WMB-1 Самоклеющиеся маркеры 25x6,5 мм (0...9), в переплете (блокнот), 10 листов

МАРКЕРЫ ДЛЯ КАБЕЛЕЙ И ОБОРУДОВАНИЯ

Самоламинирующиеся наклейки для печати на принтере (листы A4)



Особенности и применение

- Наклейки для идентификации кабелей, проводников, соединений
- Клейкая прозрачная пленка закрывает (ламинирует) надпись
- Область для печати принтером размером 25x12 (25x21) мм
- Наклейки размещены на листе формата A4
- Температура эксплуатации: -50°C – +90°C

Материал

- Полиэстерная пленка (PET) с областями для печати из бумаги
- Белый цвет (или по заказу)

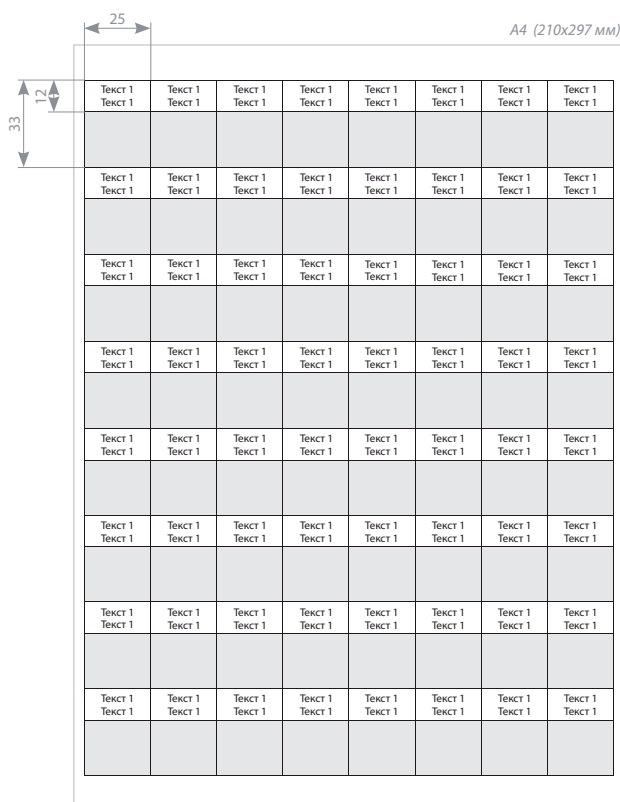

WMBL-25x33-A4L-WH

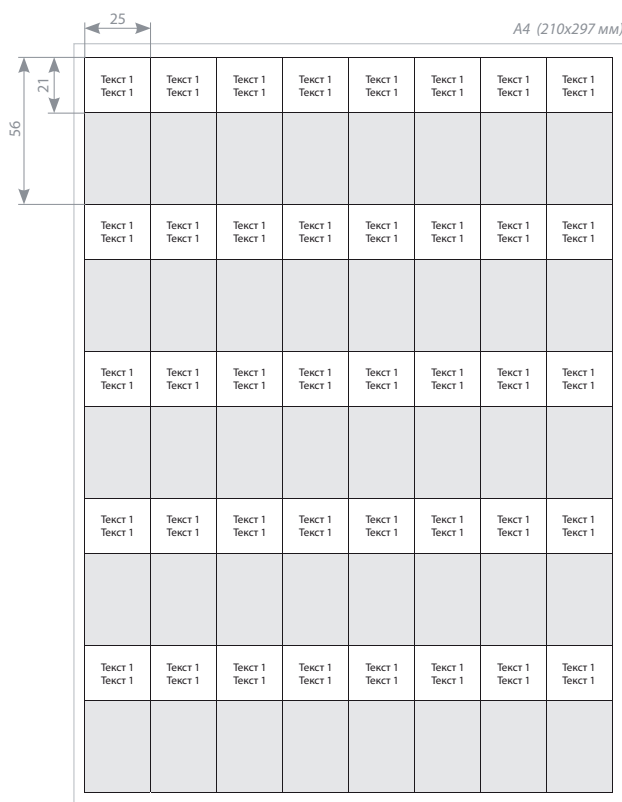

WMBL-25x56-A4L-WH

Партномер	Размер наклейки, мм	Размер области для печати, мм	Размер листа, мм	Количество на одном листе, шт.
WMBL-25x33-A4L-WH	25x33	25x12	210x297 (A4)	64
WMBL-25x56-A4L-WH	25x56	25x21		40

Пример заказа	
WMBL-25x33-A4L-WH	Самоламинирующиеся наклейки для печати на лазерном принтере 25x33 мм, (1 лист, 64 наклейки)

МАРКЕРЫ ДЛЯ КАБЕЛЕЙ И ОБОРУДОВАНИЯ

Маркировочные таблички



Особенности и применение

- Таблички (бирки) для маркировки кабелей, проводников, соединений
- Для электромонтажных, ремонтных и профилактических работ
- Подходят для производителей распределительного оборудования
- Надписи наносятся водостойким маркером или термопринтером
- Исполнения на 2, 4, 6 отверстий и ассортимент размеров
- Крепятся проволокой или пластиковыми стяжками
- Температура эксплуатации: -40°C – +85°C

Материал

- Полиамид (нейлон 6/6), не распространяющий горение, UL 94V-2
- Белый цвет (или по заказу)

Партномер	Длина (L), мм	Ширина (W), мм	Толщина (Т), мм	Упаковка, шт.
KSMT-1	26,0	15,2	1,2	100
KSMT-2	42,2	21,2	1,2	100
KSMT-3	60,8	25,2	1,2	100
KSMT-4	62,2	51,5	1,3	100
KSMT-3819	38,5	19,1	0,4	100
KSMT-4419	45,3	19,1	0,4	100
KSMT-5019	50,5	19,1	0,4	100
KSMT-6319	65,0	19,1	0,4	100
KSMT-6344	63,8	44,8	0,4	100
KSMT-8819	90,0	19,1	0,4	100

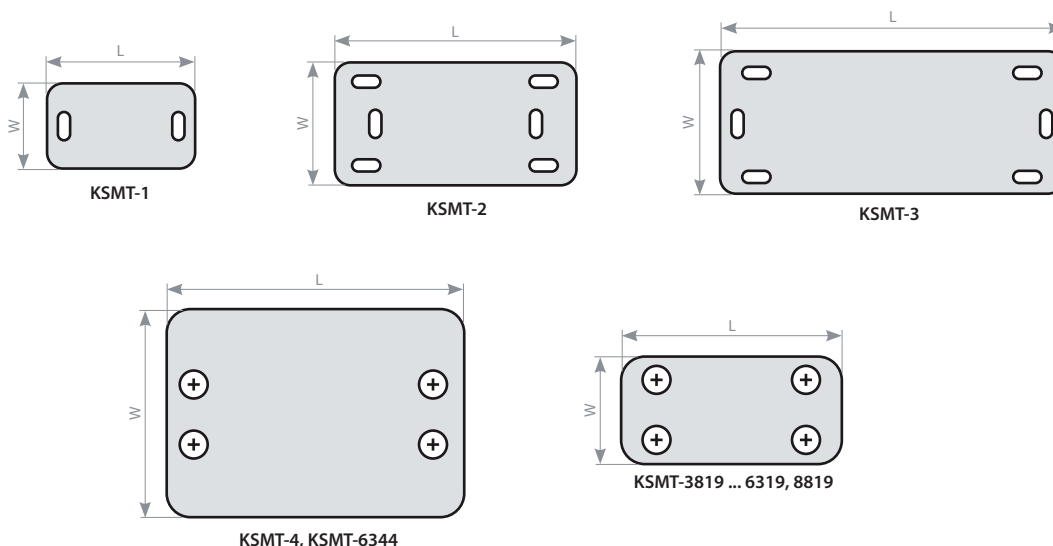

Пример заказа

KSMT-1	Маркировочная табличка 26x15,2 мм, толщина 1,2 мм, белая, 100 шт.
---------------	---

МАРКЕРЫ ДЛЯ КАБЕЛЕЙ И ОБОРУДОВАНИЯ

Маркеры для кабеля круглые трубчатые

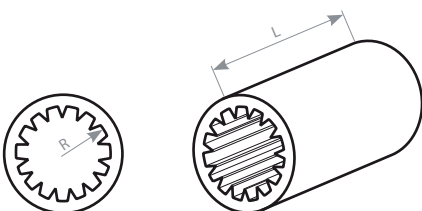
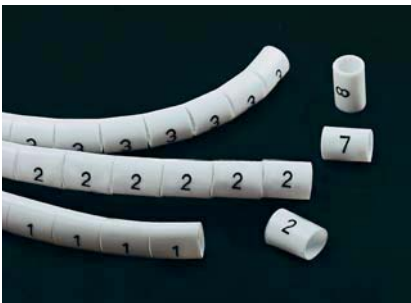

Особенности и применение

- Круглые маркеры для идентификации кабелей, проводников, соединений
- Внутренний зубчатый профиль удерживает маркер на кабеле
- Для электромонтажных, ремонтных и профилактических работ
- Цифровая и буквенная маркировка (0...999), (A...Z)
- Температура эксплуатации: -40°C – +85°C

Материал

- Эластичный ПВХ
- Белый цвет (или по заказу)

Партномер	Типоразмер жилы / кабеля		Диаметр кабеля (R), мм	Длина L, мм	Упаковка, шт.
	Площадь сечения, мм²	Диаметр, AWG (мм)			
ОМ-0.75-1	0,75	18 (1,02)	3,0	10	100
ОМ-1.25-1	1,25	16 (1,29)	3,2	10	100
ОМ-2.0-1	2,0	14 (1,63)	3,6	10	100
ОМ-3.5-1	3,5	12 (2,05)	4,2	10	100
ОМ-5.5-1	5,5	10 (2,59)	5,1	10	100
ОМ-8.0-1	8,0	8 (3,26)	6,2	10	100
ОМ-14-1	14,0	6 (4,12)	7,6	10	100
ОМ-22-1	22,0	4 (5,19)	9,1	10	100

1 – Цифровая или буквенная маркировка (0...9), (A...Z)

Пример заказа	
ОМ-8.0-1	Маркеры для кабеля круглые (трубчатые), цифра 1, под диаметр кабеля 6,2 мм, 100 шт.

Маркеры (клипсы) для кабеля защелкивающиеся



Особенности и применение

- Монтируются на кабель простым защелкиванием
- Соединяются между собой специальными зубцами и пазами
- Внутренний вогнутый профиль удерживает маркер на кабеле
- В комплекте по 10 маркеров разных цветов – белый, серый, фиолетовый, синий, зеленый, желтый, оранжевый, красный, коричневый и черный
- Безопасный безгалогенный материал
- Температура эксплуатации: -65°C – +105°C
- Цифровая маркировка (0...9)

Материал

- Эластичный ПВХ, безгалогенный (-LS)
- Цвета в ассортименте

Партномер	Внешний диаметр кабеля R, мм	Маркировочные символы	Упаковка, шт.
МА-55-R	4,0 – 5,5	(0...9)	100
МА-67-R	6,0 – 7,0	(0...9)	100

Пример заказа	
МА-55-R	Маркеры (клипсы) для кабеля, защелкивающиеся, под диаметр кабеля 4–5,5 мм, (маркировка 0...9), 10 цветов, 100 шт.

МАРКЕРЫ ДЛЯ КАБЕЛЕЙ И ОБОРУДОВАНИЯ

Маркеры для кабеля с профилем изогнутой формы

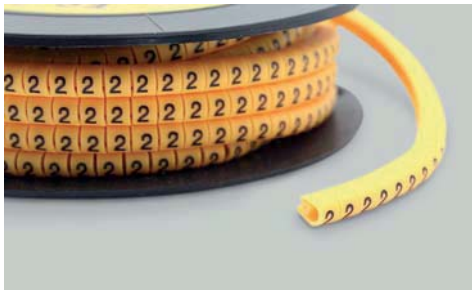

Особенности и применение

- Изогнутые маркеры для идентификации кабелей и проводников
- Для электромонтажных, ремонтных и профилактических работ
- Внутренний профиль надежно фиксирует маркер на кабеле
- Эластичный материал изгибается под диапазон диаметров
- На маркерах нанесены определенные цифры или буквы
- Температура эксплуатации: -65°C – +85°C

Материал

- Эластичный ПВХ
- Желтый цвет (или по заказу)



Партномер	Для типоразмера проводника / кабеля		Диаметр кабеля (R), мм	Ширина маркера (L), мм	Маркировка	Упаковка, шт.
	Площадь сечения, мм ²	Диаметр, AWG				
ЕС-0-1	0,12...0,75	26...18	2,0...3,2	4,0	цифра 1	1000
ЕС-0-2					цифра 2	
ЕС-1-1	0,75...3,0	18...12	3,0...5,2	4,0	цифра 1	1000
ЕС-1-2					цифра 2	
ЕС-2-0	3,5...8,0	12...8	3,6 – 7,4	5,0	цифра 0	500
ЕС-2-2					цифра 2	
ЕС-2-3					цифра 3	
ЕС-2-4					цифра 4	
ЕС-2-5					цифра 5	
ЕС-2-6					цифра 6	
ЕС-2-7					цифра 7	

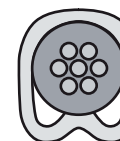
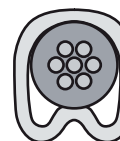
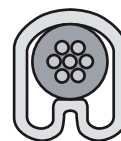
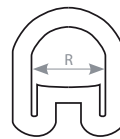
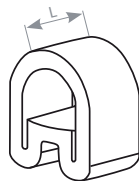

Информация для заказа

ЕС-0-1	Маркер для кабеля изогнутый, д. 3,2 мм, ширина 4 мм, цифра 1, 1 шт., желтый
ЕС-0-2	Маркер для кабеля изогнутый, д. 3,2 мм, ширина 4 мм, цифра 2, 1 шт., желтый
ЕС-1-1	Маркер для кабеля изогнутый, д. 5,2 мм, ширина 4 мм, цифра 1, 1 шт., желтый
ЕС-1-2	Маркер для кабеля изогнутый, д. 5,2 мм, ширина 4 мм, цифра 2, 1 шт., желтый
ЕС-2-0	Маркер для кабеля изогнутый, д. 7,4 мм, ширина 5 мм, цифра 0, 1 шт., желтый
ЕС-2-2	Маркер для кабеля изогнутый, д. 7,4 мм, ширина 5 мм, цифра 2, 1 шт., желтый
ЕС-2-3	Маркер для кабеля изогнутый, д. 7,4 мм, ширина 5 мм, цифра 3, 1 шт., желтый
ЕС-2-4	Маркер для кабеля изогнутый, д. 7,4 мм, ширина 5 мм, цифра 4, 1 шт., желтый
ЕС-2-5	Маркер для кабеля изогнутый, д. 7,4 мм, ширина 5 мм, цифра 5, 1 шт., желтый
ЕС-2-6	Маркер для кабеля изогнутый, д. 7,4 мм, ширина 5 мм, цифра 6, 1 шт., желтый
ЕС-2-7	Маркер для кабеля изогнутый, д. 7,4 мм, ширина 5 мм, цифра 7, 1 шт., желтый

Инструменты и кабельные тестеры

Инструмент для зачистки и обрезки кабелей

Для зачистки и разделки кабеля витая пара, 110 тип	34
Для снятия оболочки кабеля	34
Для зачистки и обрезки медных кабелей, универсальный	35
Для зачистки коаксиальных кабелей	35
Для зачистки оптоволоконных кабелей	38
Для обрезки коаксиальных кабелей	39
Для зачистки и обрезки кабелей	40

Инструмент для заделки модулей Keystone Jack

NE-TOOL для быстрой заделки модулей Keystone Jack серии KJNE	41
---	----

Инструмент для обжима разъемов

Для обжима модульных разъемов RJ + тестер (2 в 1)	42
Для обжима модульных разъемов формата RJ	43
Для обжима коаксиальных разъемов F-типа	47
Для обжима коаксиальных и др. разъемов и наконечников Исполнение с установленной матрицей HT-3A	48
Исполнение со сменными матрицами (губками)	48
Сменные матрицы (губки) для инструмента HT-336FM	49
Для обжима волоконно-оптических разъемов ST, SC	53

Инструмент для опрессовки разъемов

Для опрессовки коаксиальных разъемов F-типа	54
Для опрессовки коаксиальных разъемов F, BNC, RCA (RG-59/6)	55
Для коаксиальных разъемов F, BNC, RCA (RG-59/6/11)	56
Для коаксиальных разъемов F, BNC, RCA, IEC, Mini F	57

Инструмент для заделки контактов IDC

Для заделки кабеля в контакты IDC Исполнение с ножами-вставками в комплекте	58
Исполнение без ножей-вставок в комплекте	59
Для одновременной заделки 4–5 пар в кроссах 110 типа	60
Площадка для заделки модулей Keystone Jack серии KJ2	60

Сменные ножи-вставки

Для устройств заделки контактов, зачистки и обрезки кабелей	61
--	----

Инструмент для обрезки кабелей и жил

Ножницы, кусачки, инструменты для обрезки	63
---	----

Инструмент для кабельных стяжек

Для затягивания и обрезки стяжек	65
--	----

Наборы инструментов и кабельные тестеры

Наборы инструментов

Для кабелей витая пара (разделка, обжим)	66
Для кабелей витая пара (разделка, обжим, разводка)	67
Для кабелей витая пара (разделка, обжим, разводка, тестирование)	68
Для кабелей витая пара и коаксиальных (разделка, обжим, разводка)	68
Для коаксиальных кабелей (разделка, обжим)	69
Для коаксиальных кабелей (разделка, опрессовка)	69
Для оптических кабелей (разделка, оконцовка)	70

Кабельные тестеры и приборы

Тестер с функцией определения длины и LCD дисплеем	71
Тестер для кабелей витая пара	72
Тестер для кабелей витая пара, коаксиальных, телефонных	73
Тестер для кабелей витая пара, коаксиальных, телефонных, USB	73
Бесконтактный индукционный прибор для прозвонки линий	74
Прибор для проверки оптического кабеля	74

ИНСТРУМЕНТ ДЛЯ ЗАЧИСТКИ И ОБРЕЗКИ КАБЕЛЕЙ

Для зачистки и разделки кабеля витая пара, 110 тип



HT-318

Тип зачищаемого кабеля	UTP/STP
Задельваемые контакты	IDC (Keystone Jack, 110 тип)
Макс. диаметр кабеля	6,2 мм
Длина инструмента	94 мм
Сменные ножи	HT-200S (стр. 61)

Применение

- Снятие внешней оболочки кабеля и изоляции жил
- Заделка модулей КЖ с контактами IDC
- Заделка кросс-панелей 110 типа

Особенности

- Сменные ножи

Материал

- Корпус: АБС-пластик, усиленный стекловолокном
- Нож: нержавеющая сталь

Информация для заказа	
HT-318	Инструмент для зачистки и разделки витой пары, 110 тип

Инструмент для снятия оболочки кабеля



HT-325B

Диаметр зачищаемого кабеля	4,5–25,0 мм
Длина инструмента	150 мм
Сменные ножи	HT-3251 (стр. 62)

Применение

- Снятие внешней оболочки кабеля и изоляции жил
- Обеспечивает круговой и продольный надрез

Особенности

- Вращающийся корпус для удобного резания
- Регулируемая глубина надреза изоляции
- Металлический держатель лезвий

Материал

- Корпус: АБС-пластик, усиленный стекловолокном
- Лезвие: нержавеющая сталь

Информация для заказа	
HT-325B	Инструмент для снятия оболочки кабеля диаметром 4,5–25 мм

ИНСТРУМЕНТ ДЛЯ ЗАЧИСТКИ И ОБРЕЗКИ КАБЕЛЕЙ

Для зачистки и обрезки медных кабелей, универсальный



HT-S501A

Тип зачищаемого кабеля	UTP/STP, коаксиальный, телефонный плоский
Макс. диаметр кабеля	9,0 мм
Длина инструмента	112 мм
Сменные ножи	HT-200S (стр. 61)

Информация для заказа	
HT-S501A	Инструмент для зачистки и обрезки витой пары (UTP/STP) и телефонного кабеля диаметром 3,2–9 мм

Применение

- Снятие внешней оболочки кабеля и изоляции жил
- Обрезка кабеля и токопроводящих жил

Особенности

- Регулируемая глубина надреза
- Сменные ножи

Материал

- Корпус: АБС-пластик, усиленный стекловолокном
- Нож: нержавеющая сталь

Для зачистки и обрезки медных кабелей, универсальный



HT-352



HT-352A



HT-352B

Применение

- Снятие внешней оболочки кабеля и изоляции жил
- Обрезка кабеля и проводников

Особенности

- Две режущих кромки лезвий и регулируемый надрез
- Сменный картридж с ножами для кабелей разных типов
- Возможность регулировки глубины надреза
- Длина инструмента: 125 мм

Материал

- Корпус: АБС-пластик, усиленный стекловолокном
- Нож: нержавеющая сталь

Партномер	Выполняемые операции	Зачищаемый кабель / жилы	Сменный картридж
HT-352	1) Снятие внешней оболочки кабеля. 2) Зачистка коаксиального кабеля. 3) Обрезка кабеля и жил.	1) Витая пара UTP/STP. 2) Телефонный круглый, категория 5. 3) Коаксиальный RG-59, RG-6, RG-7, RG-11. 4) Телефонный плоский.	HT-R352
HT-352A	1) Снятие внешней оболочки кабеля. 2) Снятие изоляции жил. 3) Обрезка кабеля и жил.	1) Витая пара UTP/STP. 2) Телефонный круглый, категория 5. 3) 18 AWG (1,02 мм), 24 AWG (0,51 мм). 4) Телефонный плоский.	HT-R352A
HT-352B	1) Снятие внешней оболочки кабеля. 2) Зачистка коаксиального кабеля. 3) Обрезка кабеля и жил.	1) Витая пара UTP/STP. 2) Телефонный круглый, категория 5. 3) Коаксиальный RG-59, RG-6. 4) Телефонный плоский.	HT-R352B

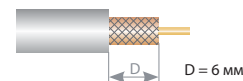

Две режущих кромки лезвий подготавливают кабель в 3–6 оборотов инструмента

Информация для заказа	
HT-352	Универсальный инструмент для зачистки витой пары (UTP/STP), круглого телефонного кабеля кат. 5, коаксиального кабеля RG-59/6/11/7, плоского телефонного кабеля
HT-352A	Универсальный инструмент для зачистки витой пары (UTP/STP), круглого телефонного кабеля кат. 5, кабеля 18 и 24 AWG, плоского телефонного кабеля
HT-352B	Универсальный инструмент для зачистки витой пары (UTP/STP), круглого телефонного кабеля кат. 5, коаксиального кабеля RG-59/6, плоского телефонного кабеля

ИНСТРУМЕНТ ДЛЯ ЗАЧИСТКИ И ОБРЕЗКИ КАБЕЛЕЙ

Для зачистки коаксиальных кабелей



HT-362

Тип зачищаемого кабеля	RG-59/ RG-6/ RG-7/ RG-11
Длина зачистки экрана	6,35 мм
Длина инструмента	94 мм

Применение

- Подготовка коаксиального кабеля для оконцовки
- Снятие оболочки и диэлектрика центральной жилы

Особенности

- Две режущих кромки лезвий
- Щеточка для удобного отгибания оплетки
- Снимает оболочку и диэлектрик в 2-3 оборота инструмента
- Предустановленная длина надреза для быстрой разделки кабеля

Материал

- Корпус: АБС-пластик, усиленный стекловолокном
- Нож: нержавеющая сталь

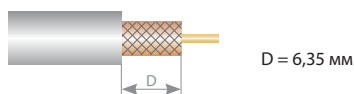

Две режущих кромки лезвий подготавливают кабель в 2–3 оборота инструмента

Информация для заказа

HT-362	Инструмент для зачистки коаксиального кабеля RG-59/6/7/11
---------------	---

Для зачистки коаксиальных кабелей



HT-323

Тип зачищаемого кабеля	RG-59, RG-62, RG-6, RG-11, RG-7, RG-213, RG-8
Длина зачистки экрана	6,35 мм
Макс. диаметр кабеля	10,2 мм
Длина инструмента	121 мм

Применение

- Снятие внешней оболочки кабеля и изоляции жил
- Быстрая и удобная подготовка кабеля для оконцовки

Особенности

- Две режущих кромки лезвий
- Конструкция, не требующая регулировки глубины надреза
- Одновременное снятие оболочки и изоляции в 3–6 оборотов инструмента

Материал

- Каркас: среднеуглеродистая сталь
- Покрытие поверхности: черное хромирование
- Корпус: АБС-пластик, усиленный стекловолокном
- Нож: нержавеющая сталь

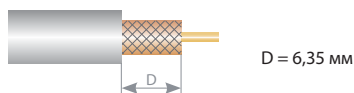

Две режущих кромки лезвий подготавливают кабель в 3–6 оборотов инструмента

Информация для заказа

HT-323	Инструмент для зачистки коаксиального кабеля RG-59/62/6/11/7/213/8
---------------	--

ИНСТРУМЕНТ ДЛЯ ЗАЧИСТКИ И ОБРЕЗКИ КАБЕЛЕЙ

Для зачистки коаксиальных кабелей



HT-322



HT-322C1



HT-312A



HT-312B

Применение

- Снятие внешней оболочки кабеля и изоляции жил
- Обрезка кабеля и токопроводящих жил

Особенности

- Три режущих кромки лезвий и регулируемая глубина надреза
- Предустановленные длины надреза для быстрой и удобной разделки кабеля
- Одновременное снятие оболочки, экрана и изоляции в 3–6 оборотов инструмента

Материал

- Корпус: АБС-пластик, усиленный стекловолокном
- Нож: нержавеющая сталь

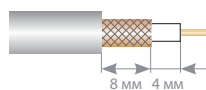

Три режущих кромки лезвий
подготавливают кабель
в 3–6 оборотов инструмента



Партномер	Тип защищаемого кабеля	Макс. длина надреза	Длина инструмента
HT-322	RG-58/ RG-59/ RG-62/ RG-6	12,0 (8,0 + 4,0) мм	108 мм
HT-322C1	RG-8/ RG-11/ RG-213	12,0 (8,0 + 4,0) мм	108 мм
HT-312A	RG-59/ RG-6	12,0 (8,0 + 4,0) мм	108 мм
HT-312B	RG-58/ RG-59/ RG-62	12,0 (8,0 + 4,0) мм	108 мм

Информация для заказа	
HT-322	Инструмент для зачистки коаксиального кабеля RG-58/59/62/6
HT-322C1	Инструмент для зачистки коаксиального кабеля RG-8/11/213
HT-312A	Инструмент для зачистки коаксиального кабеля RG-59, 6
HT-312B	Инструмент для зачистки коаксиального кабеля RG-58, 59, 62

ИНСТРУМЕНТ ДЛЯ ЗАЧИСТКИ И ОБРЕЗКИ КАБЕЛЕЙ

Для зачистки оптоволоконных кабелей



NT-223N

Применение

- Удаление буферного покрытия с оптических волокон
- Снятие внешней оболочки кабеля и изоляции жил

Особенности

- Механизм выбора калибра для работы с разными диаметрами оболочек
- Три направляющих для снятия внешней оболочки диаметром до 2 мм
- Эргономичные рукоятки с фиксатором закрытого положения

Материал

- Каркас: среднеуглеродистая сталь
- Покрытие: черное хромирование
- Рукоятки: термопластрезина

Зачищаемые оптические волокна	диаметр оболочки 125 мкм, буферное покрытие 250–900 мкм
Макс. диаметр кабеля	внешняя оболочка 2 мм
Длина инструмента	125 мм

Информация для заказа

NT-223N	Инструмент для зачистки оптического волокна с буфером 125/250 (стриппер)
----------------	--

Для зачистки оптоволоконных кабелей



HL-561

Применение

- Универсальный стриппер для зачистки плоских отводных кабелей FTTH размером 3,1x2,0 мм
- Подходит для FTTH кабелей с металлическим или стеклопластиковым силовым элементом
- Зачищает одновременно 1–2 оптических волокна с диаметром оболочки 125 мкм
- Подходит для снятия буферного покрытия диаметром 250 мкм и 900 мкм

Особенности

- Стальной каркас с покрытием сплавом цинка
- Удобная шкала для шаблонных надрезов
- Компактная и надежная конструкция
- Нескользящие рукоятки

Материал

- Каркас: легированная сталь с покрытием сплавом цинка
- Нож: нержавеющая сталь (CR12), твердость 60-63 HRC
- Рукоятки: ПВХ (нескользящий)

Тип зачищаемого кабеля	плоский отводной кабель FTTH размером 3,1x2,0 мм
Зачищаемые оптические волокна	диаметр оболочки 125 мкм, буферное покрытие 250–900 мкм
Размеры инструмента	30x20x110 мм

Информация для заказа

HL-561	Стриппер для оптического волокна, для зачистки плоских отводных (drop) волоконно-оптических кабелей FTTH размером 3,1x2,0 мм
---------------	--

ИНСТРУМЕНТ ДЛЯ ЗАЧИСТКИ И ОБРЕЗКИ КАБЕЛЕЙ

Для обрезки коаксиальных кабелей



HT-C206D

Применение

- Обрезка коаксиальных кабелей без деформации
- Обрезка жил из мягких металлов и омедненной стали

Особенности

- Инструмент оптимизирован для обрезки омедненных стальных жил
- Обеспечивает идеально ровную обрезку коаксиальных кабелей
- Форма лезвий с угловой выемкой не деформирует кабель
- Шлифованная твердосплавная режущая часть
- Эргономичные изогнутые рукоятки

Материал

- Каркас: среднеуглеродистая сталь
- Покрытие: антикоррозийное, черное хромирование
- Режущая поверхность: закаленная сталь, твердость 50 ± 3 HRC

Обрезаемый материал	медь, алюминий, омедненные стальные жилы (CCS) коаксиальных кабелей
Тип обрезаемого кабеля	RG-58/ RG-59/ RG-6
Макс. диаметр обрезки	диаметр жилы: $5,0 \pm 0,3$ мм (16 мм^2); диаметр кабеля: 14,0 мм (ном.)
Длина инструмента	165 мм

Информация для заказа	
HT-C206D	Кусачки для обрезки коаксиального кабеля RG-58, RG-59 и RG-6 (в т.ч. со стальным центральным проводником), максимальное сечение кабеля 16 кв.мм

Для зачистки и обрезки кабелей

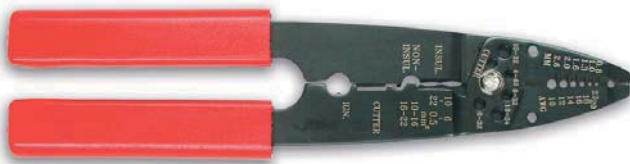

HT-203

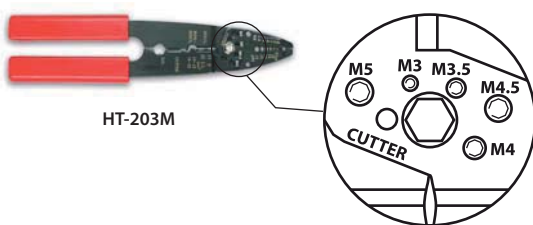

HT-203M

Применение

- Снятие внешней оболочки кабеля и изоляции жил
- Зажим, обработка и обрезка кабеля и проводников
- Обрезка винтов и металлических стержней
- Обжим кабельных наконечников и клемм
- Формирование монтажных петель

Особенности

- Отверстия для обрезки винтов и металлических стержней
- Диаметр в миллиметрах (HT-203M) или дюймах (HT-203)
- Шесть направляющих для снятия изоляции жил
- Отверстия для быстрого формирования петель
- Лазерная гравировка калибра проводников

Материал

- Каркас: среднеуглеродистая сталь
- Покрытие: черное хромирование
- Рукоятки: термопластрезина

Диаметр обрезаемых жил	0,64–2,6 мм (22–10 AWG)
Диаметр формируемых петель	3,0 мм
Макс. диаметр обрезаемых винтов	4,0 мм (#10–32, M5)
Длина инструмента	216 мм

Информация для заказа	
HT-203	Многофункциональный инструмент для зачистки и обрезки кабелей $d = 0,64\text{--}2,6$ мм (22–10 AWG), диаметр обрезаемых винтов указан в дюймах (макс. #10–32)
HT-203M	Многофункциональный инструмент для зачистки и обрезки кабелей $d = 0,64\text{--}2,6$ мм (22–10 AWG), диаметр обрезаемых винтов в метрической системе (макс. M5)

ИНСТРУМЕНТ ДЛЯ ЗАЧИСТКИ И ОБРЕЗКИ КАБЕЛЕЙ

Для зачистки и обрезки кабелей



HT-5021

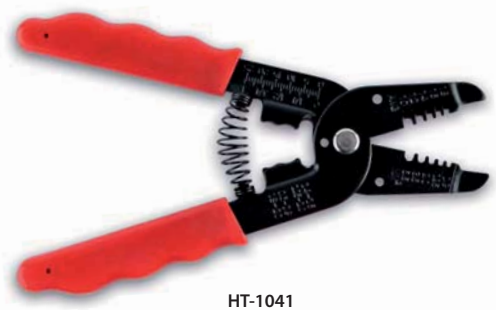

HT-1041



HT-1043

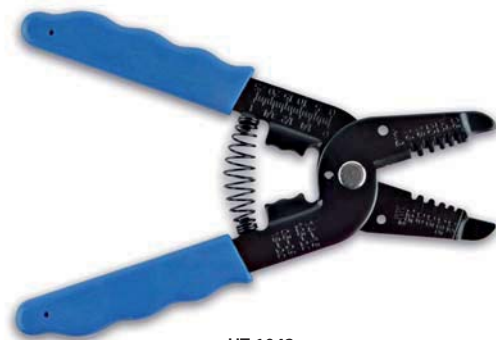

HT-1042

Применение

- Снятие внешней оболочки кабеля и изоляции жил
- Зажим, обработка и обрезка кабеля и проводников
- Обжим кабельных наконечников и клемм
- Формирование монтажных петель

Особенности

- Эргономичные нескользящие рукоятки с фиксатором
- Возвратная пружина для обратного хода рукояток
- Направляющие канавки для снятия изоляции жил
- Отверстия для быстрого формирования петель
- Лазерная гравировка калибра проводников

Материал

- Каркас: среднеуглеродистая сталь
- Покрытие: черное хромирование
- Рукоятки: ПВХ

Партномер	Диаметр и сечение обрезаемых жил	Длина инструмента
HT-5021	0,6–2,6 мм (0,3–5,3 мм ²)	22–10 AWG
HT-1041	1,0–2,6 мм (0,9–5,5 мм ²)	18–10 AWG
HT-1042	0,4–1,3 мм (0,13–1,25 мм ²)	26–16 AWG
HT-1043	0,25–0,65 мм (0,05–0,33 мм ²)	30–22 AWG

Информация для заказа	
HT-5021	Инструмент для зачистки и обрезки кабелей d = 0,6–2,6 мм (0,3–5,3 мм ²)
HT-1041	Инструмент для зачистки проводов 1,0–2,6 мм (0,9–5,5 мм ²)
HT-1042	Инструмент для зачистки кабелей 0,4–1,3 мм (0,13–1,25 мм ²)
HT-1043	Инструмент для зачистки кабелей 0,25–0,65 мм (0,05–0,33 мм ²)

ИНСТРУМЕНТ ДЛЯ ЗАДЕЛКИ МОДУЛЕЙ KEYSTONE JACK

NE-TOOL для быстрой заделки модулей Keystone Jack серии KJNE



Применение

- Быстрая заделка модулей серии KJNE вертикального типа 90°
- Поддерживает неэкранированные и экранированные модули
- Нож-вставка совместим с модулями категорий 3, 5е, 6, 6а

Особенности и преимущества

- Заделка модулей в одно нажатие
- Высокое качество и скорость монтажа
- До 10 раз быстрее ударного инструмента
- Удобная заделка в полевых условиях
- В комплекте запасной нож-вставка
- Более 1200 циклов монтажа

Материал

- Каркас: нержавеющая сталь
- Корпус: поликарбонат, усиленный стекловолокном
- Нож: кобальтовая сталь (SK5), твердость 50–60 HRC
- Рукоятки: полипропилен

Тип заделываемых модулей	модули Keystone Jack серии KJNE
Механизм заделки контактов	вертикальный тип – 90°
Сменный нож-насадка	HT-KJNE-BLD
Длина инструмента	173 мм



Модули Keystone Jack KJNE для использования с инструментом для быстрой заделки NE-TOOL



Модули серии KJNE в исполнениях без экрана и экранированные

KJNE-8P8C-C6A-90-WH	Категория 6а
KJNE-8P8C-C6A-90-SH-F-WH	Категория 6
KJNE-8P8C-C6-90-WH	Категория 6
KJNE-8P8C-C6-90-SH-F-WH	Категория 6
KJNE-8P8C-C5e-90-WH	Категория 5е
KJNE-8P8C-C5e-90-SH-F-WH	Категория 5е
KJNE-6P6C-C2-90-WH	Кат. 2 (телефонный)



Качественная заделка модулей KJNE в одно нажатие – до 10 раз быстрее, чем ударным инструментом



Информация для заказа	
HT-KJNE-TOOL	Инструмент NE-TOOL для быстрой заделки модулей Keystone Jack серии KJNE
HT-KJNE-BLD	Дополнительный нож-вставка для инструмента HT-KJNE-TOOL

ИНСТРУМЕНТ ДЛЯ ОБЖИМА РАЗЪЕМОВ

Для обжима модульных разъемов формата RJ + тестер (2 в 1)



HL-1100CT

Тип обжимаемых разъемов	RJ-45, RJ-12, RJ-11 (8P8C, 6P6C, 6P4C, 4P4C)
Тип тестируемого кабеля	UTP/FTP (разводка, обрывы, замыкания)
Оптимизация обжима	храповый механизм
Длина инструмента	195 мм

Применение

- Обжим модульных разъемов формата RJ
- Тестирование подключения контактов
- Проверка экранирования и заземления
- Зачистка круглых и плоских кабелей
- Обрезка кабеля и проводников

Особенности и преимущества

- Обжимной инструмент и тестер в одном инструменте
- Интегрирован с инструментом для зачистки и обрезки
- Тестирует схему разводку UTP и FTP кабелей витая пара
- Обнаруживает обрывы, замыкания, перепутанные жилы
- Подходит для обжима одно- и многопроволочных жил
- Съемный тестер можно использовать отдельно

Материал

- Каркас: среднеуглеродистая сталь
- Покрытие: черное хромирование
- Рукоятки: термoplastрезина
- Корпус тестера: АБС-пластик

Характеристики кабельного тестера

Основной модуль	
Метод тестирования	светодиодная индикация контакт-контакт
Ошибки разводки	обрыв, замыкание, перепутанные жилы
Тест экранирования	целостность экрана/ подключение заземления
Энергосбережение	автоматическое отключение питания
Индикатор питания	мигающий светодиод при разряде батареи
Батарея питания	DC 4,5 В (3xLR-44)
Удаленный модуль	
Метод индикации	светодиодная индикация
Количество светодиодов	9 шт. (№ 1...№ 8, G)
Светодиоды №№ 1-8	индикация контактов № 1...№ 8
Светодиод №1	мигающий светодиод при разряде батареи
Светодиод G	экран/ заземление



Информация для заказа

HL-1100CT	Инструмент обжимной для RJ-45, RJ-12, RJ-11 (8P8C, 6P6C, 6P4C, 4P4C) + кабельный тестер (два в одном)
------------------	---

Для зачистки и обрезки кабелей

Для заделки Keystone Jack

Для обжима разъемов

Для опрессовки разъемов

Для заделки контактов IDC

Сменные ножи-вставки

Для обрезки кабелей и жил

Для кабельных стяжек

Наборы инструментов и тестеры

ИНСТРУМЕНТ ДЛЯ ОБЖИМА РАЗЪЕМОВ

Для обжима модульных разъемов формата RJ



HT-200A

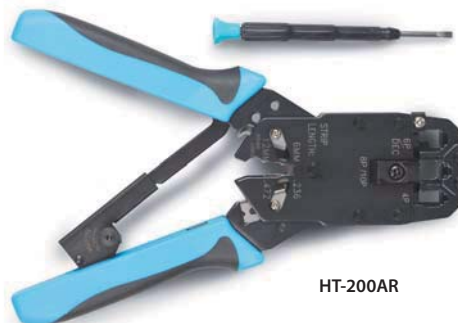

HT-200AR



HT-2008A



HT-2008AR



HT-RB0809C

Партномер	Тип обжимаемых разъемов	Оптимизация обжима	Длина инструмента	Сменные ножи
HT-200A	RJ-50, RJ-45, RJ-12, RJ-11	—	210 мм	HT-RB0809C (стр. 62)
HT-200AR	(10P10C, AMP-8P8C, 6P6C, 4P4C)	храповый механизм	210 мм	
HT-2008A	RJ-45, RJ-12, RJ-11	—	210 мм	
HT-2008AR	(8P8C, 6P6C, 4P4C)	храповый механизм	210 мм	

Применение

- Обжим модульных разъемов формата RJ
- Зачистка круглых и плоских кабелей
- Обрезка кабеля и проводников

Материал

- Каркас: среднеуглеродистая сталь
- Покрытие: черное хромирование
- Рукоятки: термопластрезина

Особенности и преимущества

- Храповый механизм у моделей HT-200AR, HT-2008AR
- Многопозиционный регулируемый механизм обжима
- В комплекте имеется отвертка с прямым шлицом
- Инструмент профессионального уровня

Информация для заказа

HT-200A	Инструмент обжимной для RJ-50, RJ-45, RJ-12, RJ-11 (10P10C, 8P8C типа AMP, 6P6C, 4P4C), профессиональный
HT-200AR	Инструмент обжимной для RJ-50, RJ-45, RJ-12, RJ-11 (10P10C, 8P8C типа AMP, 6P6C, 4P4C), профессиональный, с храповым механизмом
HT-2008A	Инструмент обжимной для RJ-45, RJ-12, RJ-11 (8P8C, 6P6C, 4P4C), профессиональный
HT-2008AR	Инструмент обжимной для RJ-45, RJ-12, RJ-11 (8P8C, 6P6C, 4P4C), профессиональный, с храповым механизмом

ИНСТРУМЕНТ ДЛЯ ОБЖИМА РАЗЪЕМОВ

Для обжима модульных разъемов формата RJ



HT-500



HT-L2182R



HT-N468B



HT-200SC



HT-RB0809C

Партномер	Тип обжимаемых разъемов	Оптимизация обжима	Особенности	Длина инструмента	Сменные ножи
HT-500	RJ-45, RJ-12, RJ-11 (8P8C, 6P6C, 4P4C)	—	с инструментом для разделки кабеля	192 мм	HT-200SC (стр. 61)
HT-L2182R	RJ-45 (8P8C)	храповый механизм	серебристое хромирование	195 мм	HT-RB0809C (стр. 62)
HT-N468B	RJ-45, RJ-12, RJ-11 (8P8C, 6P6C, 4P4C)	—	—	202 мм	

Применение

- Обжим модульных разъемов формата RJ
- Зачистка круглых и плоских кабелей
- Обрезка кабеля и проводников

Особенности и преимущества

- Многопозиционный регулируемый механизм обжима
- Храповый механизм у модели HT-L5182R
- Инструмент профессионального уровня

Материал

- Каркас: среднеуглеродистая сталь
- Покрытие: черное хромирование (кроме HT-L5182R)
- Держатели разъемов: сплав алюминия (Al/Zn)
- Рукоятки: термопластрезина

Информация для заказа	
HT-500	Инструмент обжимной для RJ-45, RJ-12, профессиональный
HT-L2182R	Инструмент обжимной для RJ-45, профессиональный
HT-N468B	Инструмент обжимной для RJ-45, RJ-12, RJ-11, профессиональный

Для зачистки и обрезки кабелей

Для заделки Keystone Jack

Для обжима разъемов

Для опрессовки разъемов

Для заделки контактов IDC

Сменные ножи-вставки

Для обрезки кабелей и жил

Для кабельных стяжек

Наборы инструментов и тестеры

ИНСТРУМЕНТ ДЛЯ ОБЖИМА РАЗЪЕМОВ

Для обжима модульных разъемов формата RJ



HT-2094



HT-2096C



HT-210C



HT-L2180



HT-2005



HT-RB085



HT-RB0609

Партномер	Тип обжимаемых разъемов	Длина инструмента	Особенности	Сменные ножи
HT-2094	RJ-11 (4P4C)	190 мм	-	HT-2005 (стр. 61)
HT-2096C	RJ-12 (6P8C)	190 мм	-	
HT-210C	RJ-45 (8P8C)	190 мм	-	HT-RB085 (стр. 62)
HT-L2180	RJ-45 (8P8C)	183 мм	фиксатор положения	HT-RB0609 (стр. 62)

Применение

- Обжим модульных разъемов формата RJ
- Зачистка круглых и плоских кабелей
- Обрезка кабеля и проводников

Материал

- Каркас: среднеуглеродистая сталь
- Покрытие: черное хромирование
- Рукоятки: термопластрезина

Информация для заказа	
HT-2094	Инструмент обжимной для 4P4C, RJ-11
HT-2096C	Инструмент обжимной для 6P6C, RJ-12
HT-210C	Инструмент обжимной для RJ-45
HT-L2180	Инструмент обжимной для RJ-45

ИНСТРУМЕНТ ДЛЯ ОБЖИМА РАЗЪЕМОВ

Для обжима модульных разъемов формата RJ



HT-268



HT-568



HT-N5684



HT-2005C



HT-RB085

Партномер	Тип обжимаемых разъемов	Длина инструмента	Особенности	Сменные ножи
HT-268	RJ-45, RJ-12 (8P8C, 6P6C)	203 мм	для многопроволочных жил; возвратная пружина	HT-2005C (стр. 61)
HT-568	RJ-45, RJ-12 (8P8C, 6P6C)	185 мм	–	HT-RB085 (стр. 62)
HT-N5684	RJ-45, RJ-12 (8P8C, 6P6C)	185 мм	фиксатор положения	

Применение

- Обжим модульных разъемов формата RJ
- Зачистка круглых и плоских кабелей
- Обрезка кабеля и проводников

Материал

- Каркас: среднеуглеродистая сталь
- Покрытие: черное хромирование
- Рукоятки: ПВХ

Информация для заказа	
HT-268	Инструмент обжимной для RJ-45, RJ-12
HT-568	Инструмент обжимной для RJ-45, RJ-12
HT-N5684	Инструмент обжимной для RJ-45, RJ-12

Для зачистки и обрезки кабелей

Для заделки Keystone Jack

Для обжима разъемов

Для опрессовки разъемов

Для заделки контактов IDC

Сменные ножи-вставки

Для обрезки кабелей и жил

Для кабельных стяжек

Наборы инструментов и тестеры

ИНСТРУМЕНТ ДЛЯ ОБЖИМА РАЗЪЕМОВ

Для обжима коаксиальных разъемов F-типа



HT-102H



Форма обжимных гнезд



HT-242



HT-242A



HT-242Q

Партномер	Тип обжимаемых разъемов (кабеля, контактов)	Количество обжимных гнезд	Форма обжимных гнезд	Длина инструмента
HT-102H	обжимные F (RG-59/62, RG-6)	2 гнезда	шестигранник 	203 мм
HT-242	обжимные F (RG-59/62, RG-6)	2 гнезда	шестигранник 	229 мм
HT-242A	обжимные F (RG-59/62, RG-6, pin)	3 гнезда	шестигранник 	229 мм
HT-242Q	обжимные F (0,324"/0,360"/pin) (8,2/9,1 мм/pin)	3 гнезда	шестигранник 	229 мм

Применение

- Монтаж обжимных F-разъемов на коаксиальный кабель RG-59/62, RG-6
- Обжим кабельных разъемов, наконечников, клемм и проводников
- Обжим электрических контактов без применения пайки

Материал

- Каркас: среднеуглеродистая сталь
- Покрытие поверхности: никелирование
- Рукоятки: ПВХ

Особенности и преимущества

- Параллельное движение матриц обеспечивает равномерный обжим
- Конструкция жесткого типа, никелированный каркас

Информация для заказа	
HT-102H	Инструмент обжимной для F-разъемов: RG-59/62, RG-6, с шестигранными отверстиями
HT-242	Инструмент обжимной для F-разъемов: RG-59/62, RG-6, с шестигранными отверстиями
HT-242A	Инструмент обжимной для F-разъемов: RG-59/62, RG-6, pin, с шестигранными отверстиями
HT-242Q	Инструмент обжимной для F-разъемов: 0,324"/0,360"/pin (8,2/9,1/pin мм), с шестигранными отверстиями

ИНСТРУМЕНТ ДЛЯ ОБЖИМА РАЗЪЕМОВ

Для обжима коаксиальных и других разъемов и наконечников

Исполнение с установленной матрицей НТ-3А

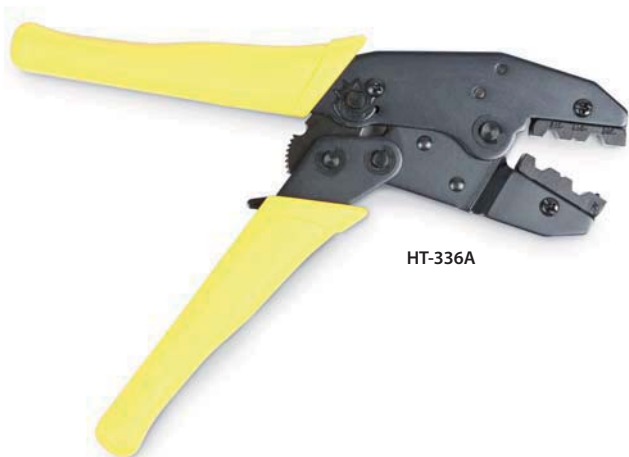

HT-336A

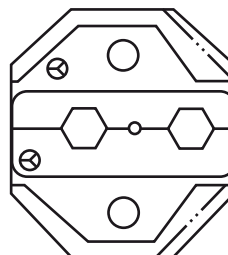

Конфигурация обжимной матрицы НТ-3А

Исполнение со сменными матрицами (губками)



HT-336FM



HT-3D3

HT-3C2

HT-3D2

Партномер	Тип обжимаемого кабеля/наконечников	Совместимые матрицы (губки)	Количество обжимных гнезд	Размер обжимных гнезд	Длина инструмента
HT-336A	RG-58, RG-59, RG-62	установлена матрица типоразмера НТ-3А	3 гнезда	0,256" / 0,068" / 0,231" 6,50 / 1,73 / 5,41 мм	220 мм
HT-336FM	все виды контактов и разъемов – в зависимости от типа матриц (губок)*	сменные матрицы серий НТ-2, НТ-3*	в зависимости от типа установленных в инструменте матриц (губок)*		220 мм

* Приобретаются отдельно под желаемые виды кабеля / наконечников

Применение

- Ручной обжим и опрессовка контактов без применения пайки
- Обжим кабельных разъемов, наконечников, контактов и жил

Особенности и преимущества

- У модели HT-336A установлена матрица типоразмера НТ-3А
- У модели HT-336FM матрицы сменные, приобретаются отдельно
- Компактная и надежная конструкция с фиксатором закрытия

Материал

- Каркас: среднеуглеродистая сталь
- Покрытие: черное хромирование
- Рукоятки: ПВХ

Информация для заказа	
HT-336A	Инструмент обжимной для RG-58, 59, 62 (с установленной матрицей НТ-3А)
HT-336FM	Инструмент обжимной, без матриц (губок)

Для зачистки и обрезки кабелей

Для заделки Keystone Jack

Для обжима разъемов

Для опрессовки разъемов

Для заделки контактов IDC

Сменные ножи-вставки

Для обрезки кабелей и жил

Для кабельных стяжек

Наборы инструментов и тестеры

ИНСТРУМЕНТ ДЛЯ ОБЖИМА РАЗЪЕМОВ

Для обжима коаксиальных и других разъемов и наконечников

Сменные матрицы (зубки) для инструмента HT-336FM



HT-3D3



HT-3D2



HT-3C2

Применение

- Сменные матрицы для обжима контактов, разъемов и наконечников
- Соединение электрических контактов без применения пайки
- Устанавливаются в обжимной инструмент HT-336FM

Материал

- Среднеуглеродистая сталь

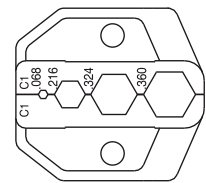
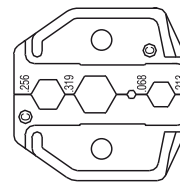
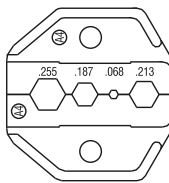
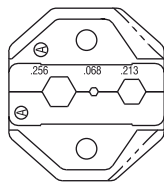

Партномер	HT-3A	HT-3A4	HT-3C	HT-3C1
Количество обжимных гнезд	3 гнезда	4 гнезда	4 гнезда	4 гнезда
Размер обжимных гнезд	0,256"/0,068"/0,213" 6,50/1,73/5,41 мм	0,255"/0,187"/0,068"/0,213" 6,48/4,75/1,73/5,41 мм	0,256"/0,319"/0,068/0,213" 6,50/8,10/1,73/5,41 мм	0,068"/0,216"/0,324"/0,360" 1,73/5,49/8,23/9,14 мм
Тип обжимаемых наконечников / разъемов	RG-58, RG-59, RG-62	RG-58, RG-59, RG-62, RG-174	RG-58, RG-59, RG-62, RG-6	RG-58, RG-59, RG-62, RG-6

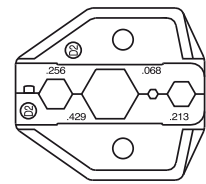
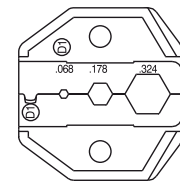
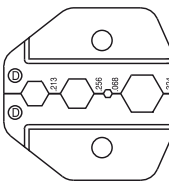
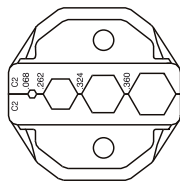

Партномер	HT-3C2	HT-3D	HT-3D1	HT-3D2
Количество обжимных гнезд	4 гнезда	4 гнезда	3 гнезда	4 гнезда
Размер обжимных гнезд	0,68"/0,262"/0,324"/0,360" 1,73/6,65/8,23/9,14 мм	0,213"/0,256"/0,068"/0,324" 5,41/6,50/1,73/8,23 мм	0,068"/0,178"/0,324" 1,73/4,52/8,23 мм	0,256"/0,429"/0,068"/0,213" 6,50/10,90/1,73/5,41 мм
Тип обжимаемых наконечников / разъемов	RG-59, RG-6, разъемы F-типа	RG-58, RG-59, RG-62, RG-6	RG-58, RG-6, RG-174	RG-58, RG-59, RG-62, RG-11, RG-8, RG-213

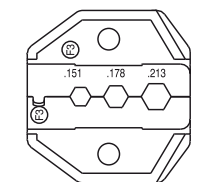
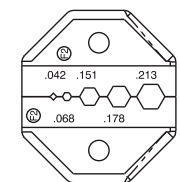
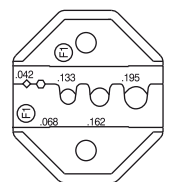
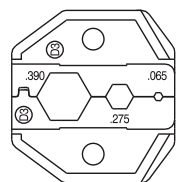

Партномер	HT-3D3	HT-3F1	HT-3F2	HT-3F3
Количество обжимных гнезд	3 гнезда	5 гнезд	5 гнезд	3 гнезда
Размер обжимных гнезд	0,390"/0,275"/0,065" 9,90/6,98/1,65 мм	0,042"/0,068"/0,133"/0,162"/1,95" 1,07/1,73/3,38/4,11/4,95 мм	0,042"/0,068"/0,151"/0,178"/0,213" 1,07/1,73/3,84/4,52/5,41 мм	0,151"/0,178"/0,213" 3,84/4,52/5,41 мм
Тип обжимаемых наконечников / разъемов	RG-213, RG-6, RG-8, RG-59	Разъемы для волоконно-оптического кабеля SMA (овальный тип)	Разъемы для волоконно-оптического кабеля SMA, SMB, RG-58, RG-174, Belden 8281	RG-58, RG-174, RG-179

ИНСТРУМЕНТ ДЛЯ ОБЖИМА РАЗЪЕМОВ

Для обжима коаксиальных и других разъемов и наконечников

Сменные матрицы (зубки) для инструмента HT-336FM

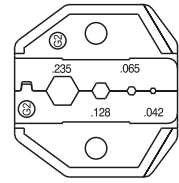
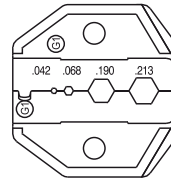
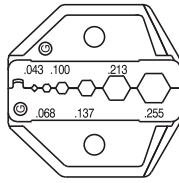
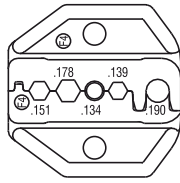

Партномер	HT-3F4	HT-3G	HT-3G1	HT-3G2
Количество обжимных гнезд	5 гнезд	6 гнезд	4 гнезда	4 гнезда
Размер обжимных гнезд	0,151"/0,178"/0,134"/0,139"/0,190" 3,84/4,52/3,40/3,53/4,83 мм	0,043"/0,068"/0,100"/0,137"/ 0,213"/0,255" 1,09/1,73/2,54/3,48/5,41/6,48 мм	0,042"/0,068"/0,190"/0,213" 1,07/1,73/4,83/5,41 мм	0,235"/0,128"/0,065"/0,042" 5,97/3,25/1,65/1,07 мм
Тип обжимаемых наконечников / разъемов	Разъемы для волоконно-оптического кабеля ST, SC, LC	RG-58, RG-59, RG-62, RG-174, разъемы для волоконно-оптического кабеля	RG-58, разъемы для волоконно-оптического кабеля	RG-58, RG-174, RG-139, RG-185

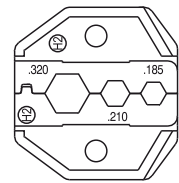
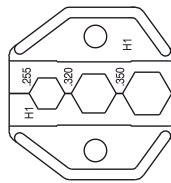
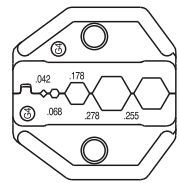
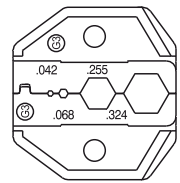

Партномер	HT-3G3	HT-3G4	HT-3H1	HT-3H2
Количество обжимных гнезд	4 гнезда	5 гнезд	3 гнезда	3 гнезда
Размер обжимных гнезд	0,042"/0,068"/0,255"/0,324" 1,07/1,73/6,48/8,23 мм	0,042"/0,068"/0,178"/0,278"/0,255" 1,07/1,73/4,52/7,06/6,48 мм	0,255"/0,320"/0,350" 6,48/8,13/8,89 мм	0,320"/0,210"/0,185" 8,13/5,33/4,70 мм
Тип обжимаемых наконечников / разъемов	RG-58, RG-59, RG-6	RG-59, RG-62, RG-174	RG-59, RG-6, разъемы F-типа	RG-58, RG-6

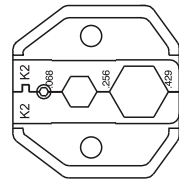
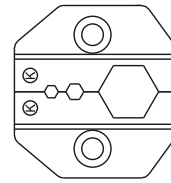
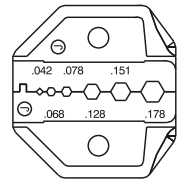
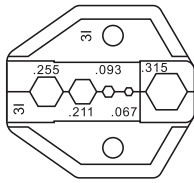

Партномер	HT-3I	HT-3J	HT-3K	HT-3K2
Количество обжимных гнезд	5 гнезд	6 гнезд	3 гнезда	3 гнезда
Размер обжимных гнезд	0,254"/0,211"/0,093"/0,067"/0,315" 6,46/5,36/2,36/1,70/8,0 мм	0,042"/0,068"/0,078"/0,128"/ 0,151"/0,178" 1,07/1,73/1,98/3,25/3,84/4,52 мм	0,100"/0,128"/0,429" 2,54/3,25/10,90 мм	0,068"/0,256"/0,429" 1,73/6,50/10,90 мм
Тип обжимаемых наконечников / разъемов	RG-58, RG-59, RG-6, RG-174	RG-174, RG-179, Belden 8218, разъемы для волоконно-оптического кабеля	RG-8, RG-11, RG-174, RG-179, RG-213	RG-8, RG-11, RG-59, RG-62

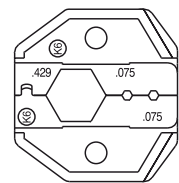
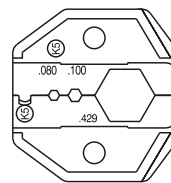
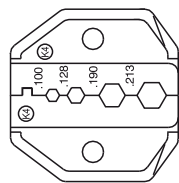
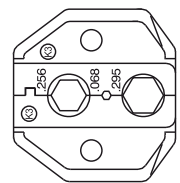

Партномер	HT-3K3	HT-3K4	HT-3K5	HT-3K6
Количество обжимных гнезд	3 гнезда	4 гнезда	3 гнезда	3 гнезда
Размер обжимных гнезд	0,256"/0,068"/0,295" 6,50/1,73/7,49 мм	0,100"/0,128"/0,190"/0,213" 2,54/3,25/4,83/5,41 мм	0,080"/0,100"/0,429" 2,03/2,54/10,90 мм	0,429"/0,075"/0,075" 10,90/1,91/1,91 мм
Тип обжимаемых наконечников / разъемов	RG-59, RG-6	RG-58, RG-174, разъемы для волоконно-оптического кабеля	RG-11, RG-174, RG-213	RG-11, RG-213

Для зачистки и обрезки кабелей

Для заделки Keystone Jack

Для обжима разъемов

Для опрессовки разъемов

Для заделки контактов IDC

Сменные ножи-вставки

Для обрезки кабелей и жил

Для кабельных стяжек

Наборы инструментов и тестеры

ИНСТРУМЕНТ ДЛЯ ОБЖИМА РАЗЪЕМОВ

Для обжима коаксиальных и других разъемов и наконечников

Сменные матрицы (губки) для инструмента HT-336FM

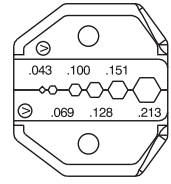
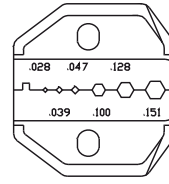
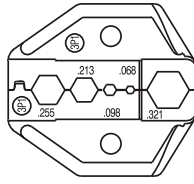
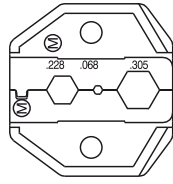

Партномер	HT-3M	HT-3P1	HT-3T1	HT-3V
Количество обжимных гнезд	3 гнезда	5 гнезд	6 гнезд	6 гнезд
Размер обжимных гнезд	0,288"/0,268"/0,305" 5,79/1,73/7,75 мм	0,255"/0,213"/0,098"/0,068"/0,321" 6,48/5,41/2,49/1,73/8,15 мм	0,028"/0,039"/0,047"/0,100"/0,128"/0,151" 0,71/0,99/1,19/2,54/3,25/3,84 мм	0,043"/0,069"/0,100"/0,128"/0,151"/0,213" 1,09/1,75/2,54/3,25/3,84/5,41 мм
Тип обжимаемых наконечников / разъемов	RG-58, RG-59, 6, RG-62, RG-142	RG-58, RG-59, RG-62, RG-6	RG-174, RG-178, RG-179, RG-180, RG-187	SMA, SMB, SMC, MCX

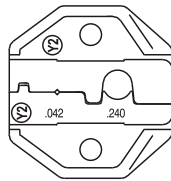
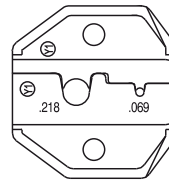
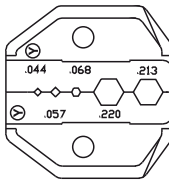
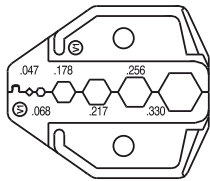

Партномер	HT-3V1	HT-3Y	HT-3Y1	HT-3Y2
Количество обжимных гнезд	6 гнезд	5 гнезд	2 гнезда	2 гнезда
Размер обжимных гнезд	0,047"/0,068"/0,178"/0,217"/0,256"/0,330" 1,19/1,73/4,52/5,51/6,50/8,38 мм	0,044"/0,057"/0,068"/0,220"/0,213" 1,12/1,45/1,73/5,59/5,41 мм	0,218"/0,069" 5,54/1,75 мм	0,042"/0,240" 1,07/6,10 мм
Тип обжимаемых наконечников / разъемов	RG-59, RG-62, RG-6, RG-174, разъемы для волоконно-оптического кабеля	RG-58	RG-58	Штырьковые (точечные) наконечники с изолированными/неизолированными гильзами

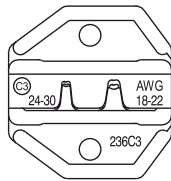
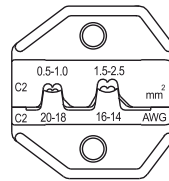
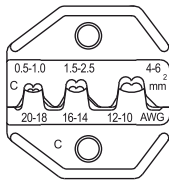
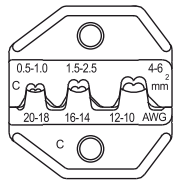

Партномер	HT-2C	HT-2CL	HT-2C2	HT-2C3
Количество обжимных гнезд	3 гнезда	3 гнезда	2 гнезда	2 гнезда
Размер обжимных гнезд	AWG 20-18/16-14/12-10 DIN 0,5-1/1,5-2,5/4-6 мм²	AWG 0-18/16-14/12-10 DIN 0,5-1/1,5-2,5/4-6 мм² (с механизмом позиционирования)	AWG 20-18/16-14 DIN 0,5-1/1,5-2,5 мм²	AWG 24-30/18-22 DIN 0,25-0,05/1,0-0,5 мм²
Тип обжимаемых наконечников / разъемов	Неизолированные / открытые наконечники	Неизолированные / открытые наконечники	Неизолированные / открытые наконечники	Миниатюрные наконечники D-Sub

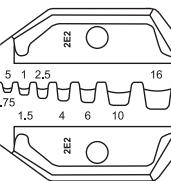
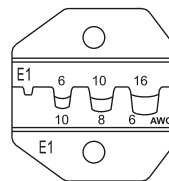
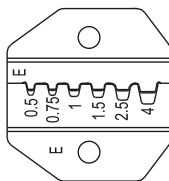
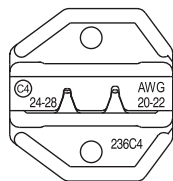

Партномер	HT-2C4	HT-2E	HT-2E1	HT-2E2
Количество обжимных гнезд	2 гнезда	6 гнезд	3 гнезда	9 гнезд
Размер обжимных гнезд	AWG 24-28/20-22 DIN 0,25-0,08/0,75-0,5 мм²	AWG 22/20/18/16/14/12 DIN 0,5/0,75/1,0/1,5/2,5/4 мм²	AWG 10/8/6 DIN 6/10/16 мм²	AWG 22/20/18/16/14/12/10/8/6 DIN 0,5/0,75/1,0/1,5/2,5/4/6/10/16 мм²
Тип обжимаемых наконечников / разъемов	Миниатюрные наконечники D-Sub	Штырьковые (точечные) наконечники с изолированными/неизолированными гильзами	Штырьковые (точечные) наконечники с изолированными/неизолированными гильзами	Штырьковые (точечные) наконечники с изолированными/неизолированными гильзами

ИНСТРУМЕНТ ДЛЯ ОБЖИМА РАЗЪЕМОВ

Для обжима коаксиальных и других разъемов и наконечников

Сменные матрицы (губки) для инструмента HT-336FM

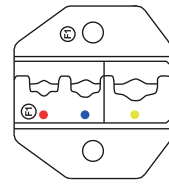
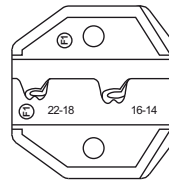
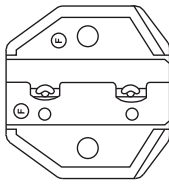
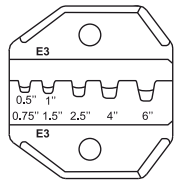

Партномер	HT-2E3	HT-2F	HT-2F1	HT-2H
Количество обжимных гнезд	7 гнезд	2 гнезда	2 гнезда	3 гнезда
Размер обжимных гнезд	AWG 22/202/18/16/14/12/10 DIN 0,5/0,75/1,0/1,5/2,5/4/6 мм ²	AWG 22-18/16-14 DIN 0,5-1,0/1,5-2,5 мм ²	AWG 22-18/16-14 DIN 0,5-1,0/1,5-2,5 мм ²	AWG 22-18/16-14/12-10 DIN 0,5-1,0/1,5-2,5/4-6 мм ²
Тип обжимаемых наконечников / разъемов	Штырьковые (точечные) наконечники с изолированными/неизолированными гильзами	Изолированные флажковые наконечники	Неизолированные флажковые наконечники	Изолированные наконечники

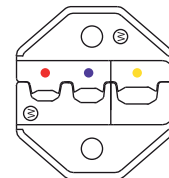
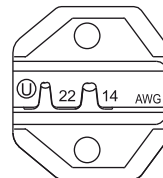
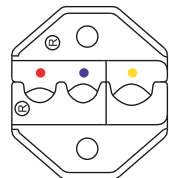
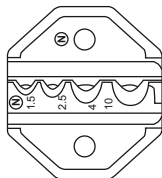

Партномер	HT-2N	HT-2R	HT-2U	HT-2W
Количество обжимных гнезд	4 гнезда	3 гнезда	2 гнезда	3 гнезда
Размер обжимных гнезд	AWG 20-18/16-14/12-10/8 DIN 1,5/2,5/6/10 мм ² JIS 1,25/2,0/5,5/8 мм ²	AWG 22-18/16-14/12-10 JIS 1,25/2,0/5,5 мм ²	AWG 14-22 DIN 2,5-0,5 мм ²	AWG 22-18/16-14/12-10 DIN 0,5-1,0/1,5-2,5/4-6 мм ²
Тип обжимаемых наконечников / разъемов	Неизолированные наконечники	Изолированные наконечники без медной гильзы	Неизолированные / открытые наконечники, наконечники D-Sub V.35	Изолированные наконечники

Пример заказа	
HT-3C	Сменные матрицы (губки) для HT-336FM, для обжима RG-58, 59, 62, 6; 4 рабочих гнезда: 0,256"/0,319"/0,068/0,213" (6,50/8,10/1,73/5,41 мм)
HT-3F3	Сменные матрицы (губки) для HT-336FM, для обжима RG-58, 174, 179; 3 рабочих гнезда: 0,151"/0,178"/0,213" (3,84/4,52/ 5,41 мм)
HT-3Y	Сменные матрицы (губки) для HT-336FM, для обжима RG-58; 5 рабочих гнезд: 0,044"/0,057"/0,068"/0,220"/0,213" (1,12/ 1,45/1,73/5,59/5,41 мм)

Для зачистки и обрезки кабелей

Для заделки Keystone Jack

Для обжима разъемов

Для опрессовки разъемов

Для заделки контактов IDC

Сменные ножи-вставки

Для обрезки кабелей и жил

Для кабельных стяжек

Наборы инструментов и тестеры

ИНСТРУМЕНТ ДЛЯ ОБЖИМА РАЗЪЕМОВ

Для обжима волоконно-оптических разъемов ST, SC



HT-225H

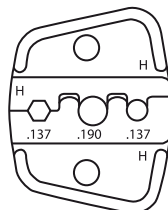

Конфигурация обжимной матрицы 225H

Тип обжимаемого кабеля/ наконечников	волоконно-оптические разъемы ST, SC
Совместимые матрицы (губки)	модель (типоразмер) 225H
Количество обжимных гнезд	3 гнезда
Размер обжимных гнезд	0,137"/0,190"/0,137" (3,48/4,83/3,48 мм)
Длина инструмента	210 мм

Применение

- Ручной обжим волоконно-оптических разъемов при монтаже на кабель
- Обжим кабельных разъемов, наконечников, контактов и жил

Особенности и преимущества

- Обжимная матрица (губки) типоразмера 225H
- Фиксатор закрытого положения

Материал

- Каркас: среднеуглеродистая сталь
- Покрытие поверхности: черное хромирование
- Рукоятки: поливинилхлорид со вставками из термопластрезины

Информация для заказа	
HT-225H	Инструмент обжимной для волоконно-оптических разъемов ST, SC (.137"/.190"/.137") 3,48/ 4,83/ 3,48 мм

ИНСТРУМЕНТ ДЛЯ ОПРЕССОВКИ РАЗЪЕМОВ

Для опрессовки коаксиальных разъемов F-типа



HT-H508







HT-H518A



HT-H548A1



HT-H518B

Партномер	Тип разъемов (кабеля)	Особенности	Рабочая длина разъема после опрессовки	Длина инструмента
HT-H508	компрессионные F (RG-59 (4C), RG-6 (5C))	рычажная конструкция типа «пассатижи»	 20,3 ± 0,15 мм	216 мм
HT-H518A	компрессионные F (RG-59 (4C), RG-6 (5C))	красный корпус, белое хромирование	 20,3 ± 0,15 мм	143 мм
HT-H518B	компрессионные F (RG-59 (4C), RG-6 (5C))	синий корпус, черное хромирование	 15,5 – 21,3 мм	174 мм
HT-H548A1	компрессионные F (RG-59/6)	тип разъемов выбирается поворотом упорного держателя на 180°	 30,5 – 36,0 мм	174 мм
	компрессионные F (RG-11)			

Применение и преимущества

- Монтаж компрессионных F-разъемов на коаксиальный кабель
- Технология опрессовки обеспечивает очень надежное соединение

Материал

- Каркас: нержавеющая среднеуглеродистая сталь
- Покрытие поверхности: черное или белое хромирование
- Рукоятки: ПВХ

Информация для заказа

HT-H508	Инструмент опрессовочный для компрессионных F-разъемов (RG-59 (4C), RG-6 (5C))
HT-H518A	Инструмент опрессовочный для компрессионных F-разъемов (RG-59 (4C), RG-6 (5C)), красный
HT-H518B	Инструмент опрессовочный для компрессионных F-разъемов (RG-59 (4C), RG-6 (5C)), синий
HT-H548A1	Инструмент опрессовочный для компрессионных F-разъемов (RG-59/6, RG-11)

ИНСТРУМЕНТ ДЛЯ ОПРЕСОВКИ РАЗЪЕМОВ

Для опрессовки коаксиальных разъемов F, BNC, RCA (RG-59/6)



HT-H508

Применение и преимущества

- Монтаж компрессионных F, BNC, RCA разъемов на коаксиальный кабель
- Технология опрессовки обеспечивает очень надежное соединение
- Подходит как для прямых, так и для угловых разъемов

Материал

- Каркас: среднеуглеродистая сталь
- Покрытие поверхности: черное хромирование
- Рукоятки: ПВХ со вставками из термопластрезины

Тип разъемов (кабеля)	компрессионные F, BNC, RCA (RG-59, RG-6)
Оптимизация опрессовки	регулируемый механизм опрессовки
Возможная форма разъемов	прямые (180°), угловые (90°)
Длина инструмента	195 мм

Информация для заказа

HT-H510B	Инструмент опрессовочный для компрессионных разъемов F, BNC, RCA
-----------------	--

Для опрессовки коаксиальных разъемов F, BNC, RCA (RG-59/6)



HT-H518G

Применение и преимущества

- Монтаж компрессионных F, BNC, RCA разъемов на коаксиальный кабель
- Технология опрессовки обеспечивает очень надежное соединение

Материал

- Каркас: нержавеющая среднеуглеродистая сталь
- Покрытие поверхности: хромирование
- Рукоятки: ПВХ

Тип разъемов (кабеля)	компрессионные F, BNC, RCA (RG-59, RG-6)
Оптимизация опрессовки	регулируемый механизм опрессовки
Длина инструмента	155 мм

Характеристики опрессовки

Тип разъемов (кабеля)		Рабочая длина разъема, мм (+/-0,2 мм)			
		до опрессовки		после опрессовки	
		мин.	макс.	мин.	макс.
F (RG-59/6)		24,0	33,5	15,9	25,2
BNC (RG-59/6)		36,1	45,7	28,0	37,4
RCA (RG-59/6)		36,1	45,7	28,0	37,4

Информация для заказа

HT-H518G	Инструмент опрессовочный для компрессионных разъемов F, BNC, RCA (RG-59, RG-6), с регулируемым механизмом опрессовки
-----------------	--

ИНСТРУМЕНТ ДЛЯ ОПРЕССОВКИ РАЗЪЕМОВ

Для опрессовки коаксиальных разъемов F, BNC, RCA (RG-59/6/11)



HT-H548G201



HT-H548G202

Тип разъемов (кабеля)	компрессионные F (RG-59/6), BNC (RG-59/6), RCA (RG-59/6), F (RG-11)
Оптимизация опрессовки	регулируемый механизм опрессовки
Длина инструмента	174 мм

Применение и преимущества

- Монтаж компрессионных F, BNC, RCA разъемов на коаксиальный кабель
- Технология опрессовки обеспечивает очень надежное соединение

Материал

- Каркас: нержавеющая среднеуглеродистая сталь
- Покрытие поверхности: хромирование
- Рукоятки: ПВХ

Характеристики опрессовки

		F (RG-59/6)	BNC (RG-59/6)	RCA (RG-59/6)	F (RG-11)
Тип разъемов					
Рабочая длина разъема после опрессовки					
Партномер	HT-H548G201	20,2 – 27,2 мм	33,3 – 40,7 мм	25,5 – 32,5 мм	27,6 – 34,6 мм
	HT-H548G202		29,7 – 36,7 мм		

Информация для заказа	
HT-H548G201	Инструмент опрессовочный для разъемов F (RG-59/6), BNC (RG-59/6) (длина после опрессовки 33,3–40,7 мм), RCA (RG-59/6), F (RG-11)
HT-H548G202	Инструмент опрессовочный для разъемов F (RG-59/6), BNC (RG-59/6) (длина после опрессовки 29,7–36,7 мм), RCA (RG-59/6), F (RG-11)

Для зачистки и обрезки кабелей

Для заделки Keystone Jack

Для обжима разъемов

Для опрессовки разъемов

Для заделки контактов IDC

Сменные ножи-вставки

Для обрезки кабелей и жил

Для кабельных стяжек

Наборы инструментов и тестеры

ИНСТРУМЕНТ ДЛЯ ОПРЕССОВКИ РАЗЪЕМОВ

Для опрессовки коаксиальных разъемов F, BNC, RCA, IEC, Mini F



HT-H518E201
со сменными вставками (3 шт.)



HT-H518E203
с универсальным картриджем



HT-H518E205
с универсальным картриджем
и вставкой Mini F

Партномер	Тип разъемов	Способ выбора типа разъемов	Длина инструмента
HT-H518E201	компрессионные F, BNC, RCA (RG-59, RG-6)	сменные вставки (3 шт.)	152 мм
HT-H518E203	компрессионные F, BNC, RCA, IEC	универсальный картридж	152 мм
HT-H518E205	компрессионные F, BNC, RCA, IEC, Mini F	универсальный картридж + вставка Mini F	152 мм

Применение и преимущества

- Монтаж компрессионных F, BNC, RCA разъемов на коаксиальный кабель
- Технология опрессовки обеспечивает очень надежное соединение
- Три варианта исполнения с различными направляющими

Материал

- Каркас: нержавеющая среднеуглеродистая сталь
- Покрытие поверхности: хромирование
- Рукоятки: ПВХ

Характеристики опрессовки

		F	BNC	RCA	IEC	Mini F
Тип разъемов						
Рабочая длина разъема после опрессовки		 20,3 ± 0,2 мм	 33,9 ± 0,2 мм	 31,6 ± 0,2 мм	 34,9 ± 0,2 мм	 16,0 ± 0,2 мм
Партномер	HT-H518E201	•	•	•		
	HT-H518E203	•	•	•	•	
	HT-H518E205	•	•	•	•	•

Информация для заказа	
HT-H518E201	Инструмент опрессовочный для компрессионных разъемов F, BNC, RCA (RG-59, RG-6), со сменными вставками (3 шт.)
HT-H518E203	Инструмент опрессовочный для компрессионных разъемов F, BNC, RCA, IEC, с универсальным картриджем
HT-H518E205	Инструмент опрессовочный для компрессионных разъемов F, BNC, RCA, IEC, Mini F, с универсальным картриджем и вставкой Mini F

ИНСТРУМЕНТ ДЛЯ ЗАДЕЛКИ КОНТАКТОВ IDC

Для заделки кабеля в контакты IDC

Профессиональный и «эконом» варианты инструмента для заделки кабеля функционально могут значительно отличаться. Отличительным элементом инструмента в профессиональном исполнении является пружинный ударный механизм, обеспечивающий равномерность вдавливания проводника в контакт плинта, а также удар в конце процесса терминации. Ударное воздействие гарантирует надежное врезание жилы в контакт плинта, а в некоторых плинтах оно требуется для обрезки и удаления остатков жилы.

В некоторых типах ручек предусмотрен механизм дискретного выбора или плавной регулировки силы удара. Чтобы работать с разными кроссовыми системами, необходимо иметь различные виды ножей-вставок – 110/88, для плинтов (LSA), 66. Существуют также двусторонние варианты ножей: для монтажа нескольких видов кроссов. Для обрезки заделываемых жил ножи оснащаются режущими кромками (лезвиями). В профессиональном инструменте обрезка жил производится специальными встроенными ножницами.

Исполнение с ножами-вставками в комплекте



HT-304



HL-SW1



HL-SW2



HT-344KR

Партномер	Для заделки контактов IDC	Механизм заделки	Число заделываемых жил	Особенности	Длина инструмента	Сменные ножи-вставки*
HT-304	110/88	безударный	1 жила	2-х сторонний нож с отсечением и без отсечения жил щуп и крючок для укладки жил	127 мм	–
HL-SW1		безударный	1 жила	щуп и крючок, сенсор положения жилы	180 мм	HT-44KR
HL-SW2	110/88, 66 плинты (LSA)	безударный	1 жила	щуп и крючок, сенсор положения жилы	180 мм	HT-44KR
HT-344KR		ударный, регулируемый	1 жила	щуп и крючок, сенсор положения жилы	182 мм	HT-44KR

* Сменные ножи-вставки см. на стр. 61

Применение и преимущества

- Заделка жил в кроссы, патч-панели и модули с контактами IDC
- Быстрая заделка контактов с одновременной обрезкой жил

Материал

- Каркас: среднеуглеродистая сталь
- Корпус: АБС-пластик, усиленный стекловолокном
- Нож-вставка: хром-молибденовая сталь (SNCM-21)

Информация для заказа	
HT-304	Инструмент для разделки контактов 110/88 типа
HL-SW1	Инструмент для заделки плинтов
HL-SW2	Инструмент для заделки плинтов, сенсорный
HT-344KR	Инструмент для заделки кабеля в контакты плинтов и 110 типа, сенсорный

ИНСТРУМЕНТ ДЛЯ ЗАДЕЛКИ КОНТАКТОВ IDC

Для заделки кабеля в контакты IDC

Исполнение без ножей-вставок в комплекте (заказываются отдельно)



HT-3140



HT-3240



HT-3340



HT-3640R



HT-365B4

Партномер	Для заделки контактов IDC	Механизм заделки	Число заделываемых жил	Особенности	Длина инструмента	Сменные ножи-вставки* (заказываются отдельно)
HT-3140		ударный, регулируемый	1 жила	–	180 мм	HT-14A → 110/88, 66
HT-3240	110/88, 66, плинты (LSA)	ударный, регулируемый	1 жила	–	114 мм	HT-14B → 110/88
HT-3340		безударный	1 жила	–	114 мм	HT-14BK → плинты (LSA)
HT-3640R	110/88, 66 плинты (LSA)	ударный, регулируемый	1 жила	щуп и крючок, замок-фиксатор	168 мм	HT-14TA → 110/88, 66 HT-14TBK → плинты (LSA) HT-14TK → плинты (LSA) с обрезкой
HT-365B4	110/88	ударный, регулируемый	4 жилы	щуп и крючок, замок-фиксатор	168 мм	HT-14TB4 → 110/88 (4 жилы/2 пары)

* Сменные ножи-вставки см. на стр. 61

Применение и преимущества

- Заделка жил в кроссы, патч-панели и модули с контактами IDC
- Быстрая заделка контактов с одновременной обрезкой жил

Материал

- Каркас: среднеуглеродистая сталь
- Корпус: АБС-пластик, усиленный стекловолокном
- Нож-вставка: хром-молибденовая сталь (SNCM-21)

Информация для заказа

HT-3140	Инструмент для заделки витой пары (камера хранения, регулировка ударного эффекта, нож в комплект не входит)
HT-3240	Инструмент для заделки витой пары (нож в комплект не входит)
HT-3340	Инструмент для заделки витой пары (нож в комплект не входит)
HT-3640R	Инструмент для заделки витой пары (нож в комплект не входит)
HT-365B4	Инструмент для заделки модулей 110/88 типа (нож в комплект не входит)

ИНСТРУМЕНТ ДЛЯ ЗАДЕЛКИ КОНТАКТОВ IDC

Для одновременной заделки 4–5 пар в кроссах 110 типа



HT-3150R



HT-15B
Насадка для 4-х пар



HT-15D
Насадка для 5-ти пар

Применение и преимущества

- Одновременная заделка 4–5 пар в патч-панели, кроссы или модули 110 типа
- Быстрая заделка контактов с одновременной обрезкой проводников

Материал

- Корпус: термoplastезина
- Наконечник: среднеуглеродистая сталь
- Нож сменной насадки: кобальтовая сталь (SK5)

Тип заделываемых контактов	110 IDC, модули 110 типа	
Механизм заделки контактов	ударный, нерегулируемый	
Число заделываемых пар	4 пары	5 пар
Сменные насадки*	HT-15B	HT-15D
Длина инструмента	108 мм	

* Заказываются отдельно; см. также стр. 61

Информация для заказа	
HT-3150R	Инструмент для одновременной заделки 4-х или 5-и пар в кроссах 110 типа (ручка без насадок)
HT-15B	Насадка для HT-3150R для одновременной заделки 4-х пар в кроссах 110 типа
HT-15D	Насадка для HT-3150R для одновременной заделки 5-ти пар в кроссах 110 типа

Площадка для заделки модулей Keystone Jack серии KJ2



KJ2-PS-OR

Применение

- Площадка для заделки модулей Keystone Jack серии KJ2
- Обеспечивает удобную и надежную заделку контактов
- Подходит для модулей с углом заделки 90° и 180°

Особенности и преимущества

- Модуль Keystone вставляется в специальное гнездо
- Предотвращается выскальзывание модуля из рук
- Увеличивает скорость и надежность монтажа
- Исключается вероятность травмирования

Материал

- Корпус: АБС-пластик, усиленный стекловолокном
- Отделка: матированная поверхность корпуса
- Цвет корпуса: оранжевый

Тип заделываемых модулей	модули Keystone Jack серии KJ2 (категории 6a, 6, 5e)
Угол заделки IDC-контактов	90° и 180° (заделка вертикальная и горизонтальная)
Размеры инструмента (ДхШ)	80x60 мм

Информация для заказа	
KJ2-PS-OR	Площадка для заделки модулей Keystone Jack серии KJ2, 80x60 мм, цвет оранжевый

Для зачистки и обрезки кабелей

Для заделки Keystone Jack

Для обжима разъемов

Для опрессовки разъемов

Для заделки контактов IDC

Сменные ножи-вставки

Для обрезки кабелей и жил

Для кабельных стяжек

Наборы инструментов и тестеры

СМЕННЫЕ НОЖИ-ВСТАВКИ

Сменные ножи-вставки для устройств заделки контактов, зачистки и обрезки кабелей

Модель ножа-вставки	Выполняемая операция	Материал ножа-вставки	Совместимый инструмент
 HT-14A	Заделка жил в модули с контактами типа 66 и 110/88	Хром-молибденовая сталь (SNCM-21)	 HT-3140
 HT-14B	Заделка жил в модули с контактами типа 110/88	Хром-молибденовая сталь (SNCM-21)	 HT-3240
 HT-14BK	Заделка жил в модули с контактами для плинтов (LSA)	Хром-молибденовая сталь (SNCM-21)	 HT-3340
 HT-14TA	Заделка жил в модули с контактами типа 66 и 110/88	Хром-молибденовая сталь (SNCM-21)	 HT-3640R
 HT-14TBK	Заделка жил в модули с контактами для плинтов (LSA)	Хром-молибденовая сталь (SNCM-21)	
 HT-14TK	Заделка жил в модули с контактами для плинтов (LSA) с обрезкой ножницами	Хром-молибденовая сталь (SNCM-21)	
 HT-14TB4	Одновременная заделка 2-х пар кабеля в модули с контактами типа 110	Кобальтовая сталь (SK5)	 HT-365B4
 HT-15B	Одновременная заделка 4-х пар кабеля в модули с контактами типа 110	Кобальтовая сталь (SK5)	 HT-3150R
 HT-15D	Одновременная заделка 5-ти пар кабеля в модули с контактами типа 110	Кобальтовая сталь (SK5)	
 HT-44KR	Заделка жил в модули с контактами типа 110 и для плинтов (LSA)	Хром-молибденовая сталь (SNCM-21)	 HL-SW1 HL-SW2 HT-344KR
 HT-200S	Снятие внешней оболочки кабеля и изоляции жил, обрезка кабеля и жил	Нержавеющая сталь	 HT-318  HT-S501A
 HT-200SC	Снятие внешней оболочки кабеля и изоляции жил, обрезка кабеля и жил	Нержавеющая сталь	 HT-2094  HT-2096
			 HT-268  HT-500

Для зачистки и обрезки кабелей

Для заделки Keystone Jack

Для обжима разъемов

Для опрессовки разъемов

Для заделки контактных IDC

Сменные ножи-вставки

Для обрезки кабелей и жил

Для кабельных стяжек

Наборы инструментов и тестеры

СМЕННЫЕ НОЖИ-ВСТАВКИ

Сменные ножи-вставки для устройств заделки контактов, зачистки и обрезки кабелей

Модель ножа-вставки	Выполняемая операция	Материал ножа-вставки	Совместимый инструмент
 HT-RB0609	Снятие внешней оболочки кабеля и изоляции жил, обрезка кабеля и жил	Нержавеющая сталь	 HT-L2180
 HT-RB0809C	Снятие внешней оболочки кабеля и изоляции жил, обрезка кабеля и жил	Нержавеющая сталь	 HT-2008A HT-200A  HT-2008AR HT-200AR  HT-L2182R  HT-N468B
 HT-RB08S	Снятие внешней оболочки кабеля и изоляции жил, обрезка кабеля и жил	Нержавеющая сталь	 HT-568  HT-N5684  HT-210C
 HT-3251	Снятие внешней оболочки кабеля и изоляции жил	Нержавеющая сталь	 HT-325B

Информация для заказа	
HT-14A	Нож-вставка, тип 66, 110/88, для HT-3140, 3240, 3340
HT-14B	Нож-вставка, тип 110/88, для HT-3140, 3240, 3340
HT-14BK	Нож-вставка, тип для плинтов (LSA), для HT-3140, 3240, 3340
HT-14TA	Нож-вставка, тип 66, 110/88, для HT-3640R
HT-14TBK	Нож-вставка, тип для плинтов (LSA), для HT-3640R
HT-14TK	Нож-вставка, тип для плинтов (LSA), с обрезкой ножницами, для HT-3640R
HT-14TB4	Нож-вставка, тип 110, для одновременной заделки 2-х пар, для HT-365B4
HT-15B	Насадка для одновременной заделки 4-х пар в кроссах 110 типа, для HT-3150R
HT-15D	Насадка для одновременной заделки 5-ти пар в кроссах 110 типа, для HT-3150R
HT-44KR	Нож-вставка, тип 110, для плинтов (LSA), для HL-SW1, HL-SW2, HT-344KR
HT-200S	Нож-вставка для HT-318, HT-S501A, HT-2094, HT-2096 (6 шт.)
HT-200SC	Нож-вставка для HT-500, HT-268 (6 шт.)
HT-RB0609	Нож-вставка для HT-L2180 (6 шт.)
HT-RB0809C	Нож-вставка для HT-2008A, HT-2008AR, HT-200A, HT-200AR, HT-L2182R, HT-N468B (6 шт.)
HT-RB08S	Нож-вставка для HT-568, HT-N5684, HT-210C (6 шт.)
HT-3251	Нож-вставка для HT-325B

ИНСТРУМЕНТ ДЛЯ ОБРЕЗКИ КАБЕЛЕЙ И ЖИЛ

Ножницы, кусачки, инструменты для обрезки



HT-C151



HT-222



HT-1091



HT-206

Партномер	Характеристики обрезки			Характеристики инструмента		
	Обрезаемый материал	Макс. диаметр	Форма лезвий	Особенности	Материал	Длина
HT-C151	кевлар (арамид)	5,0 мм	рифленые	ножницы с ручками в виде двух колец	нержавеющая сталь	147 мм
HT-222	медь, алюминий	1,0 мм	под углом 22,5°	–	–	133 мм
HT-1091	олово, свинец, мягкие металлы	1,0 мм	под углом 22,5°	желоб для жил 0,4–0,65 мм, ручки с возвратной пружиной	среднеуглеродистая сталь, черное хромирование	127 мм
HT-206	медь, алюминий	10,5 мм	закругленные	фиксатор закрытия	–	167 мм

Информация для заказа	
HT-C151	Инструмент для обрезки кевлара (арамидных волокон), лезвия рифленые
HT-222	Кусачки для обрезки жил кабеля (до 1 мм), лезвия под углом 22,5°
HT-1091	Кусачки для обрезки жил кабеля (до 1 мм), с желобами для жил 0,4–0,65 мм (22–26 AWG), лезвия под углом 22,5°
HT-206	Кусачки для обрезки кабеля (до 10,5 мм), лезвия закругленные

Для зачистки и обрезки кабелей

Для заделки Keystone Jack

Для обжима разъемов

Для опрессовки разъемов

Для заделки контактных IDC

Сменные ножи-вставки

Для обрезки кабелей и жил

Для кабельных стяжек

Наборы инструментов и тестеры

ИНСТРУМЕНТ ДЛЯ ОБРЕЗКИ КАБЕЛЕЙ И ЖИЛ

Ножницы, кусачки, инструменты для обрезки



HT-535



HT-535A



HT-535B



HT-A184



HT-A201A

Партномер	Характеристики обрезки				Характеристики инструмента		
	Обрезаемый материал*	Макс. диаметр	Тип кабеля	Форма лезвий	Особенности	Материал	Длина
HT-535	медь, алюминий, мягкие металлы	32 мм	-	закругленные, секторные	закаленные долговечные лезвия, храповый механизм, быстрая разблокировка лезвий, фиксатор закрытия	среднеуглеродистая сталь, черное хромирование	254 мм
HT-535A		53 мм	-				300 мм
HT-535B		35 мм	-				254 мм
HT-A184	медь, алюминий, мягкие металлы	-	RG-58, RG-59, RG-6	закругленные, двухпозиционные	антикоррозийное покрытие, ручки из термопластезины	закаленная углеродистая сталь, белое хромирование	162 мм
HT-A201A	медь, алюминий, мягкие металлы	9,4 мм (70 мм ²)	-	закругленные	лезвия из стали повышенной твердости, антикоррозийное покрытие, ручки из термопластезины	закаленная углеродистая сталь, белое хромирование	235 мм

* Инструмент не предназначен для обрезки стальных проводов

Размеры обрезаемых проводников для HT-A201A

Медный/ алюминиевый кабель	Диаметр / сечение
Однопроволочные жилы	4,5 мм / 16 мм ²
Многопроволочные жилы	6,5 мм / 35 мм ²
Гибкий провод	9,4 мм / 70 мм ²

Информация для заказа	
HT-535	Ножницы секторные с храповым механизмом для обрезки кабеля (до 32 мм)
HT-535A	Ножницы секторные с храповым механизмом для обрезки кабеля (до 53 мм)
HT-535B	Ножницы секторные с храповым механизмом для обрезки кабеля (до 35 мм)
HT-A184	Кусачки для обрезки коаксиального кабеля RG-58, RG-59 и RG-6
HT-A201A	Кусачки для обрезки кабеля (медный: одножильный 16 мм ² , многожильный 35 мм ² , гибкий 70 мм ² ; алюминиевый: многожильный 70 мм ²)

ИНСТРУМЕНТ ДЛЯ КАБЕЛЬНЫХ СТЯЖЕК

Для затягивания и обрезки стяжек



HT-519



HT-218



HT-2081



HT-328



HT-338

Партномер	Характеристики обрезки стяжек					Характеристики инструмента		
	Материал стяжек	Макс. ширина	Макс. толщина	Способ затягивания	Способ обрезания	Особенности	Материал корпуса	Длина
HT-519	пластик	12,0 мм	2,3 мм	ручное	наклоном инструмента	пружинный механизм с плавным ходом	сталь	191 мм
HT-2081	пластик	8,0 мм	1,8 мм	ручное	нажатием на рычажок	рычажная конструкция типа «пассатижи»	сталь	165 мм
HT-218	пластик	4,8 мм	1,6 мм	автоматическое, регулируемое	нажатием на спусковой рычаг	конструкция типа «пистолет»	пластик	160 мм
HT-328	пластик	4,6 мм	1,3 мм			конструкция типа «пистолет»	сталь	168 мм
HT-338	сталь	7,9 мм	0,3 мм			конструкция типа «пистолет», храповый механизм	пластик	180 мм

Информация для заказа	
HT-519	Инструмент для затяжки и обрезки стяжек (ширина до 12,0 мм, толщина до 2,3 мм), профессиональный
HT-2081	Инструмент для затяжки стяжек толщиной (ширина до 8,0 мм, толщина до 1,8 мм)
HT-218	Инструмент для затяжки и обрезки стяжек (ширина 2,2–4,8 мм, толщина до 1,6 мм)
HT-328	Инструмент для затяжки и обрезки стяжек (ширина до 4,6 мм, толщина до 1,3 мм)
HT-338	Инструмент для затяжки и обрезки металлических стяжек (ширина до 7,9 мм, толщина до 0,3 мм)

НАБОРЫ ИНСТРУМЕНТОВ

Для кабелей витая пара (разделка, обжим)



HL-NTK100

Особенности и применение

- Набор инструментов для оконцовки 2-х и 4-х парного UTP/FTP кабеля
- Комплектуется разъемами RJ-45, RJ-12 и инструментом для их обжима
- Кусачки для круглого и плоского кабелей с закругленными лезвиями
- Корпус футляра из ударопрочного АБС-пластика

Комплектация набора

Инструмент для снятия оболочки и изоляции жил	1 шт.
Инструмент обжимной для разъемов RJ-45, RJ-12	1 шт.
Кусачки для обрезки кабеля с закругленными лезвиями	1 шт.
Разъемы RJ-45 (8P8C)	50 шт.
Разъемы RJ-12 (6P6C)	50 шт.

Информация для заказа

HL-NTK100	Набор инструментов для работы с кабелем витая пара (инструмент для зачистки кабеля, инструмент обжимной для RJ-45, RJ-12, кусачки, 50x8P8C, 50x6P6C)
------------------	--

Для кабелей витая пара (разделка, обжим)



HL-NTK130

Особенности и применение

- Набор инструментов для оконцовки 2-х и 4-х парного UTP/FTP кабеля
- Комплектуется разъемами RJ-45, RJ-12, RJ-11 и инструментом для их обжима
- Кусачки для круглого и плоского кабелей с закругленными лезвиями
- Корпус футляра из ударопрочного АБС-пластика

Комплектация набора

Инструмент для снятия оболочки и изоляции жил	1 шт.
Инструмент обжимной для разъемов RJ-45, RJ-12, RJ-11	1 шт.
Кусачки для обрезки кабеля с закругленными лезвиями	1 шт.
Разъемы RJ-45 (8P8C)	30 шт.
Разъемы RJ-12 (6P6C)	40 шт.
Разъемы RJ-11 (4P4C)	50 шт.

Информация для заказа

HL-NTK130	Набор инструментов для работы с кабелем витая пара (инструмент для зачистки кабеля, инструмент обжимной для RJ-45, RJ-12, RJ-11, кусачки, 30x8P8C, 40x6P6C, 50x4P4C)
------------------	--

НАБОРЫ ИНСТРУМЕНТОВ

Для кабелей витая пара (разделка, обжим)



HT-NTK170

Особенности и применение

- Минимальный набор оснастки для оконцовки UTP/FTP кабеля
- Комплектуется разъемами RJ-45, RJ-12, RJ-11 и инструментом для их обжима
- Обжимной инструмент содержит нож для зачистки кабеля и обрезки жил
- Качественный обжим достигается благодаря храповому механизму
- Корпус футляра из ударопрочного АБС-пластика

Комплектация набора

Инструмент обжимной для разъемов RJ-45, RJ-12, RJ-11	1 шт.
Отвертка для смены позиций обжима разъемов	1 шт.
Разъемы RJ-45 (8P8C)	20 шт.
Разъемы RJ-12 (6P6C)	30 шт.
Разъемы RJ-11 (4P4C)	40 шт.

Информация для заказа	
HT-NTK-170	Набор инструментов для работы с кабелем витая пара (инструмент обжимной для RJ-45, RJ-12, RJ-11, 20x8P8C, 30x6P6C, 40x4P4C)

Для кабелей витая пара (разделка, обжим, разводка)



HL-NTK120

Особенности и применение

- Набор инструментов для оконцовки 2-х и 4-х парного UTP/FTP кабеля
- Комплектуется разъемами RJ-45, RJ-12 и инструментом для их обжима
- Кусачки для круглого и плоского кабелей с закругленными лезвиями
- Инструмент для заделки кабеля в IDC-контакты 110 типа
- Корпус футляра из ударопрочного АБС-пластика

Комплектация набора

Инструмент для снятия оболочки и изоляции жил	1 шт.
Инструмент обжимной для разъемов RJ-45, RJ-12	1 шт.
Кусачки для обрезки кабеля с закругленными лезвиями	1 шт.
Инструмент для заделки кабеля в IDC-контакты 110 типа	1 шт.
Разъемы RJ-45 (8P8C)	30 шт.
Разъемы RJ-12 (6P6C)	30 шт.

Информация для заказа	
HL-NTK120	Набор инструментов для работы с кабелем витая пара (инструмент для зачистки кабеля, инструмент обжимной для RJ-45, RJ-12, кусачки, инструмент для заделки IDC контактов 110 типа, 30x8P8C, 3x6P6C)

НАБОРЫ ИНСТРУМЕНТОВ

Для кабелей витая пара (разделка, обжим, разводка, тестирование)



HL-NTK110

Особенности и применение

- Набор инструментов для подключения оборудования к локальным сетям
- Инструмент для обжима RJ-45, RJ-12, заделки IDC-контактов 110 типа
- Кусачки для круглого и плоского кабелей с закругленными лезвиями
- Поставляется с тестером для проверки правильности монтажа
- Корпус футляра из ударопрочного АБС-пластика

Комплектация набора

Инструмент для снятия оболочки и изоляции жил	1 шт.
Инструмент обжимной для разъемов RJ-45, RJ-12	1 шт.
Инструмент для заделки кабеля в IDC-контакты 110 типа	1 шт.
Кусачки для обрезки кабеля с закругленными лезвиями	1 шт.
Кабельный тестер с удаленным модулем	1 шт.

Информация для заказа

HL-NTK110	Набор инструментов для работы с кабелем витая пара (инструмент для зачистки кабеля, инструмент обжимной для RJ-45, RJ-12, инструмент для заделки IDC-контактов 110 типа, кусачки, тестер)
------------------	---

Для кабелей витая пара и коаксиальных (разделка, обжим, разводка)



HT-4015

Особенности и применение

- Профессиональный набор для подключения к сетям данных и видеосигналов
- Инструмент со сменными ножами для заделки IDC-контактов 66/88/110 типа
- Обжим разъемов RJ-45, RJ-12, RJ-11, кабелей RG-6/8/11/58/59/62/174/179
- Кусачки с закругленными лезвиями, стриппер для зачистки кабелей
- Поставляется с тестером для проверки правильности монтажа
- Корпус футляра из ударопрочного АБС-пластика

Комплектация набора

Инструмент для зачистки коаксиального кабеля (2 ножа)	1 шт.
Инструмент для зачистки коаксиального кабеля (3 ножа)	1 шт.
Инструмент для зачистки и обрезки кабелей (стриппер)	1 шт.
Кусачки для обрезки кабеля с закругленными лезвиями	1 шт.
Инструмент для заделки кабеля в IDC-контакты 88/110 типа	1 шт.
Нож-вставка для заделки кабеля в IDC-контакты 66 типа	1 шт.
Инструмент для заделки кабеля в IDC-контакты 66/88/110 типа	1 шт.
Инструмент обжимной для разъемов RJ-45, RJ-12, RJ-11	1 шт.
Инструмент обжимной для коаксиальных разъемов (с матрицами)	1 шт.
Сменные матрицы (губки) для обжима коаксиальных разъемов	5 шт.
Кабельный тестер с удаленным модулем	1 шт.
Отвертка с крестовым наконечником	1 шт.

Информация для заказа

HT-4015	Набор инструментов для работы с кабелем витая пара и коаксиальным (инструмент для зачистки и обрезки кабеля (стриппер), инструмент обжимной для RJ-45, RJ-12, RJ-11, инструмент обжимной для RG-6/8/11/58/59/62/174/179, инструмент для заделки IDC-контактов 66/88/110 типа, кусачки, тестер, отвертка крестовая)
----------------	--

Для зачистки и обрезки кабелей

Для заделки Keystone Jack

Для обжима разъемов

Для опрессовки разъемов

Для заделки контактов IDC

Сменные ножи-вставки

Для обрезки кабелей и жил

Для кабельных стяжек

Наборы инструментов и тестеры

НАБОРЫ ИНСТРУМЕНТОВ

Для коаксиальных кабелей (разделка, обжим)



HT-NTK160

Особенности и применение

- Набор инструментов для подключения к системам передачи видеосигналов
- Инструмент для обжима коаксиальных разъемов RG-6/8/11/58/59/62/174/179
- В комплекте кусачки, сменные матрицы для коаксиальных разъемов
- Корпус футляра из ударопрочного АБС-пластика

Комплектация набора

Инструмент для зачистки коаксиального кабеля (3 ножа)	1 шт.
Кусачки для обрезки кабеля с закругленными лезвиями	1 шт.
Инструмент обжимной для коаксиальных разъемов (с матрицами)	1 шт.
Сменные матрицы (губки) для обжима коаксиальных разъемов	5 шт.

Информация для заказа

HT-NTK-160	Набор инструментов для работы с коаксиальным кабелем (инструмент для зачистки кабеля, инструмент обжимной для RG-6/8/11/58/59/62/174/179 со сменными матрицами, кусачки)
-------------------	--

Для коаксиальных кабелей (разделка, опрессовка)



HT-K5501



HT-332



HT-H518G

Особенности и применение

- Снятие внешней оболочки кабеля и изоляции жил
- Быстрая и удобная подготовка коаксиального кабеля для оконцовки
- Монтаж компрессионных F, BNC, RCA разъемов на кабель RG-59, RG-6
- Технология опрессовки обеспечивает очень надежное соединение

Комплектация набора

HT-332	Инструмент для зачистки коаксиального кабеля RG-58/59/62/6/6QS/3C/4C/5C	1 шт.
HT-H518G	Инструмент опрессовочный для компрессионных разъемов F, BNC, RCA (RG-59, RG-6)	1 шт.

Тип зачищаемого кабеля	RG-58, RG-59, RG-62, RG-6, RG-6QS, 3C, 4C, 5C
Длина инструмента	121 мм
Сменные ножи	HT-3321

Тип разъемов (кабеля)	компрессионные F, BNC, RCA (RG-59, RG-6)
Оптимизация опрессовки	регулируемый механизм опрессовки
Длина инструмента	155 мм

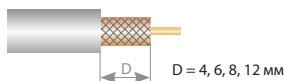

Две режущие кромки лезвий подготавливают кабель в 3–6 оборотов инструмента

Характеристики опрессовки

Тип разъемов (кабеля)	Рабочая длина разъема, мм (+/-0,2 мм)			
	до опрессовки		после опрессовки	
	мин.	макс.	мин.	макс.
F (RG-59/6)	24,0	33,5	15,9	25,2
BNC (RG-59/6)	36,1	45,7	28,0	37,4
RCA (RG-59/6)	36,1	45,7	28,0	37,4

Информация для заказа

HT-K5501	Набор инструментов для работы с коаксиальным кабелем (в комплекте: HT-332 – инструмент для зачистки коаксиального кабеля RG-58/59/62/6/6QS/3C/4C/5C; HT-H518G – инструмент опрессовочный для компрессионных разъемов F, BNC, RCA)
-----------------	---

НАБОРЫ ИНСТРУМЕНТОВ

Для оптических кабелей (разделка, оконцовка)



HT-K3032

Особенности и применение

- Набор инструментов для оконцовки оптических волокон методом склеивания
- Используется для монтажа оптических разъемов ST, SC/FC в полевых условиях
- Для зачистки волокон диаметром 125/250 мкм в буферном покрытии 900 мкм
- Подходит для внутренних и внешних кабелей (кроме бронированных)
- Расходных материалов хватает для заделки до 20 разъемов
- Расходные материалы можно заказать отдельно

Комплектация набора

Партномер	Описание	Количество
HT-MJ018A	Ручка-скалыватель волокна с лезвием из оксида карбида	1 шт.
HT-MJ027	Шприц для клея (2 шт.)	2 шт.
HT-223H	Инструмент для зачистки волокна диам. 125/250 мкм	1 шт.
HT-MN002	Клей эпоксидный двухкомпонентный, 10 г	1 шт.
HT-MN012	Изопропанол (раствор для очистки поверхностей), 20 г (мл)	1 шт.
HT-MMB006	Оправка для полировки разъемов ST	1 шт.
HT-MMB005	Оправка для полировки разъемов SC/FC	1 шт.
HT-MN011	Салфетки безворсовые (6 шт.)	1 шт.
HT-C151	Инструмент для обрезки кевлара	1 шт.
HT-MN001	Стекланный столик для полировки	1 шт.
HT-225H	Инструмент обжимной для волоконно-оптических разъемов	1 шт.
HT-MN0041	Шлифовальная бумага 6 мкм, алмазная, коричневая (1 шт.)	1 шт.
HT-0051	Шлифовальная бумага 1 мкм, алмазная, фиолетовая (1 шт.)	1 шт.
HT-0031	Шлифовальная бумага 0,5 мкм, оксид алюминия, белая (1 шт.)	1 шт.
HT-PB042	Резиновая подложка	1 шт.

Информация для заказа

HT-K3032	Набор инструментов для разделки и оконцовки оптического кабеля (скалыватель, стрипер, кримпер, клей, шприцы для клея, оправка для полировки, ножницы по кевлару, столик для полировки, салфетки, шлифовальная бумага)
-----------------	---

Для зачистки
и обрезки кабелей

Для заделки
Keystone Jack

Для обжима
разъемов

Для опрессовки
разъемов

Для заделки
контактов IDC

Сменные
ножи-вставки

Для обрезки
кабелей и жил

Для кабельных
стяжек

Наборы инстру-
ментов и тестеры

КАБЕЛЬНЫЕ ТЕСТЕРЫ И ПРИБОРЫ

Тестер с функцией определения длины и LCD дисплеем



HL-868

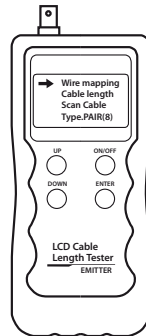

Основной модуль
(HL-868-M)
Main (Emitter)

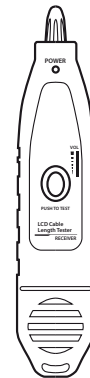

Бесконтактный щуп
(HL-868-S)
Scan (Receiver)



Удаленный модуль
(HL-868-R)
Remote (Wiremap)

Кабельный тестер HL-868 позволяет обнаруживать и предупреждать неисправности при монтаже слаботочных кабельных сетей. Конструктивно прибор включает в себя три отдельных устройства: основной модуль (HL-868-M), бесконтактный щуп (HL-868-S) и модуль распознавания удаленного конца кабеля (HL-868-R). Тестер обладает рядом важных функций для проверки кабельных систем, включая измерение длины линий, трассировку кабелей и про-

дов, проверку соединений, определение обрывов и коротких замыканий. Это отличный инструмент для профессионального монтажа и обслуживания линий связи, обеспечивающий всестороннюю проверку правильности соединений. Тестер предназначен для систем телефонии, передачи данных и других сетей с кабелями на основе токопроводящих жил.

Функции и возможности

- Поиск обрывов, замыканий, перекрестных проводников и реверсивных пар, проверка схемы разводки
- Измерение длины кабелей без подключения модуля-идентификатора на удаленном конце: для витой пары, коаксиальных, телефонных и USB кабелей длиной до 2000 м
- Точное определение коротких замыканий в проводниках и контактах
- Трассировка кабелей, подключенных к коммутатору или маршрутизатору
- Быстрый бесконтактный поиск нужных кабелей и проводов в пучках кабелей
- Удаленный модуль подает тоновые сигналы при проверке схемы разводки
- Функция калибровки с сохранением данных в памяти устройства
- Автоматическое отключение при простое и подсветка дисплея
- Есть подсветка для работы в местах со слабым освещением
- Микропроцессор с программной защитой от перегрузок

Технические характеристики

1. Габаритные размеры

Основной модуль: 185x80x32 мм
Бесконтактный щуп: 218x46x29 мм
Удаленный модуль: 107x30x24 мм

2. ЖК-дисплей (LCD)

Разрешение: 128x64 точек
Визуальное поле: 56x40 мм

3. Электропитание

Основной модуль: 9В DC (батарея Крона ВЦ/ NEDA 1604/ IEC 6F22/ JIS 006P)
Бесконтактный щуп: 9В DC (батарея Крона ВЦ/ NEDA 1604/ IEC 6F22/ JIS 006P)

4. Типы тестируемых кабелей

Кабель витая пара STP/UTP 5е, 6, 6а; телефонный кабель; коаксиальный кабель; USB кабель; провода с подключением к зажимам «крокодил»

5. Эксплуатационные характеристики

Температура эксплуатации: -10°C ~ +60°C
Относительная влажность: +20% ~ +70%

6. Доступные входные порты (интерфейсы)

Основной модуль: RJ45 (M), RJ45 (S) петлевой (возвратный), RJ11, BNC; USB-мама (тип B)

Удаленный модуль: RJ45, RJ11, BNC, USB-мама (тип A)

7. Измерение длины кабеля

Диапазон измерений: 1–2000 м
Точность калибровки: 2% (+/-0,5 м); (калибрующий кабель > 10 м)
Точность измерения: 3% (+/-0,5 м); (кабели 5е, 6, 6а)
Единицы измерения длины: метр, фут, ярд

8. Калибровка длин, сохранение и загрузка данных

Доступна индивидуальная калибровка по отрезкам кабелей известной пользователю длины; вносимые данные сохраняются в память для последующего использования при измерениях; длина калибрующих образцов должна быть более 10 м

9. Разводка кабеля и определение местонахождения ошибок

Поиск таких ошибок, как обрывы, короткие замыкания, реверсивные пары, перекрестные проводники и т.д.

10. Трассировка кабелей и проводов

Бесконтактный поиск нужных кабелей и проводов в пучках кабелей

11. Автоматическое отключение при простое

Доступна настройка автоматического отключения через заданное время (15, 30, 45, 60 минут)

КАБЕЛЬНЫЕ ТЕСТЕРЫ И ПРИБОРЫ

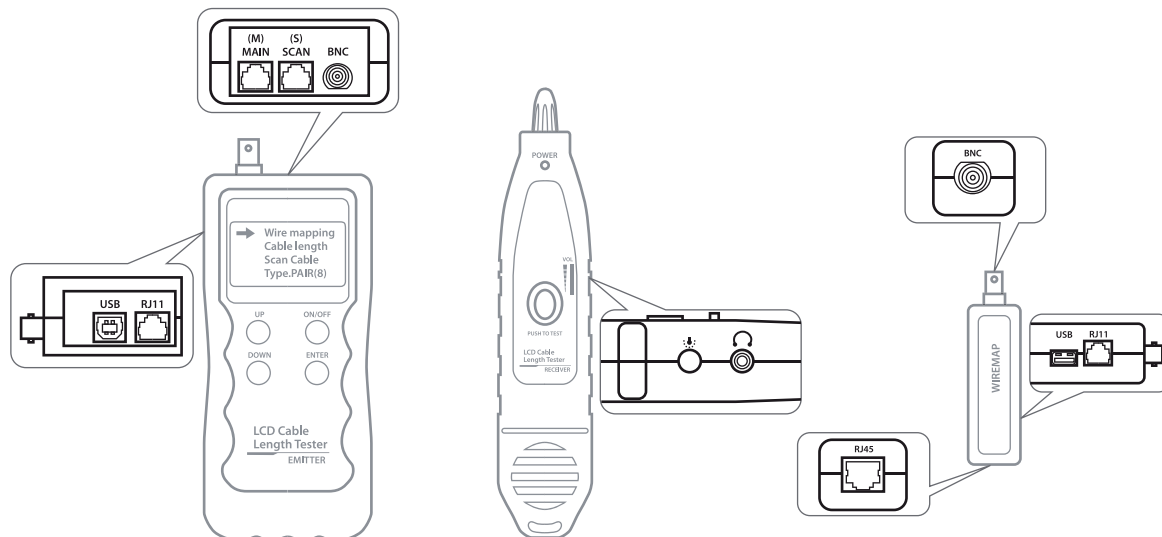

Основной модуль (HL-868-M)
Main (Emitter)

Бесконтактный щуп (HL-868-S)
Scan (Receiver)

Удаленный модуль (HL-868-R)
Remote (Wiremap)

Входные порты основного модуля

1. Входные порты на корпусе основного модуля: RJ45 – 2 входа «MAIN» и «SCAN» (сокращенно «M» и «S»); RJ11 – 1 вход; USB – 1 вход; BNC – 1 вход.
2. Входной порт «M» используется для измерения длины кабеля и некоторых других тестов, однако он не подходит для трассировки линий. Порт «S» используется для трассировки кабелей и проводников, а также для проверки «локальных» соединений.
3. Входные порты RJ11, USB и BNC основного модуля используются для проверки соединений, измерения длины кабелей и трассировки линий.

Комплект поставки

Руководство пользователя	1 шт.
Основной модуль (HL-868-M)	1 шт.
Бесконтактный щуп (HL-868-S)	1 шт.
Удаленный модуль (HL-868-R)	1 шт.
Наушники (вкладыши)	1 шт.
Батарея питания 9В DC	2 шт.
Адаптер RJ11 1x2 (патч-корд)	1 шт.
Адаптер RJ45x2 (патч-корд)	1 шт.
Адаптер RJ45 с зажимами	1 шт.
Чехол-сумка для хранения	1 шт.
Коробка упаковочная	1 шт.

Информация для заказа

HL-868	Кабельный тестер для витой пары, коаксиала, LCD дисплей, разъемы RJ-12, RJ-45, BNC, USB, измерение длины
---------------	--

Тестер для кабелей витая пара



HL-MNT

Особенности и применение

- Портативный тестер со звуковым сигналом для UTP/FTP кабелей
- Поиск обрывов, коротких замыканий, перепутанных пар и проводников
- Проверка правильности монтажа, схемы разводки, целостности изоляции
- Основной и удаленный модули для тестов одним специалистом
- Светодиодная индикация и переключатель тестовых режимов
- Макс. длина тестируемого кабеля 90 метров
- Входные порты RJ-45

Комплект поставки

Руководство пользователя	1 шт.
Тестер Hyperline HL-MNT	1 шт.
Удаленный модуль	1 шт.
Чехол из кожзаменителя	1 шт.
Элемент питания	1 шт.
Держатель-ремешок	1 шт.

Входные порты	RJ-45
Источник питания	12 В (GP-23AE, 1 шт.)
Размеры	90x50x24 мм
Вес	68 грамм

Информация для заказа

HL-MNT	Кабельный тестер для витой пары
---------------	---------------------------------

Для зачистки и обрезки кабелей

Для заделки Keystone Jack

Для обжима разъемов

Для опрессовки разъемов

Для заделки контактов IDC

Сменные ножи-вставки

Для обрезки кабелей и жил

Для кабельных стяжек

Наборы инструментов и тестеры

КАБЕЛЬНЫЕ ТЕСТЕРЫ И ПРИБОРЫ

Тестер для кабелей витая пара, коаксиальных, телефонных



HL-NCT1

Входные порты	RJ-45/12/11, BNC
Источник питания	9 В (Крона, 2 шт.)
Размеры	130x64x25 мм
Вес	165 грамм

Особенности и применение

- Для тестирования кабелей витая пара, коаксиальных, телефонных
- Поиск обрывов, коротких замыканий, перепутанных пар и проводников
- Проверка правильности монтажа, заземления, целостности изоляции
- Основной и удаленный модули для тестов одним специалистом
- Пошаговое тестирование со светодиодной индикацией
- Макс. длина тестируемого кабеля 305 метров
- Входные порты RJ-45/12/11, BNC

Комплект поставки

Руководство пользователя	1 шт.
Тестер Hyperline HL-NCT1	1 шт.
Удаленный модуль	1 шт.
Чехол из кожзаменителя	1 шт.

Информация для заказа	
HL-NCT1	Кабельный тестер для витой пары, коаксиала, телефона

Тестер для кабелей витая пара, коаксиальных, телефонных, USB



HL-NCTU

Входные порты	RJ-45/11, BNC, USB
Источник питания	9 В (Крона, 2 шт.)
Размеры	144x86x25,5 мм
Вес	168 грамм

Особенности и применение

- Для тестирования кабелей витая пара, коаксиальных, телефонных, USB
- Поиск обрывов, коротких замыканий, перепутанных пар и проводников
- Проверка правильности монтажа, заземления, целостности изоляции
- Индикация элемента питания, прямого или кроссового соединения
- Основной и удаленный модули для тестов одним специалистом
- Макс. длина тестируемого кабеля 90 метров
- Входные порты RJ-45/11, BNC, USB

Комплект поставки

Руководство пользователя	1 шт.
Тестер Hyperline HL-NCTU	1 шт.
Удаленный модуль	1 шт.
Чехол из кожзаменителя	1 шт.

Информация для заказа	
HL-NCTU	Кабельный тестер для витой пары, коаксиала, телефона, USB

КАБЕЛЬНЫЕ ТЕСТЕРЫ И ПРИБОРЫ

Бесконтактный индукционный прибор для прозвонки линий



HL-TG

Особенности и применение

- Для тестирования кабелей витая пара, коаксиальных, обесточенных цепей
- Бесконтактный поиск обрывов жил, скрытой проводки, проводов в пучках
- Световой и звуковой сигналы при приближении щупа к искомой жиле
- Выбор громкости в зависимости от величины сигнала и внешних шумов
- Генератор тона снабжен разъемами RJ-12, BNC, зажимами типа «крокодил»

Принцип действия

- Прибор состоит из индукционного щупа и генератора тона, подключаемого к одному из концов искомого проводника. При приближении индукционного щупа к другому концу проводника подаются световой и звуковой сигналы. Бесконтактное тестирование позволяет безошибочно отыскивать нужные проводники при каблировании и обслуживании кабельных сетей, в коммутационных узлах и кросс-соединениях высокой плотности

Входные порты	RJ-12, BNC, зажимы «крокодил»
Источник питания	9 В (1604SP, 2 шт.)
Размеры	230x55x25 мм
Вес	195 грамм

Комплект поставки

Руководство пользователя	1 шт.
Бесконтактный индукционный щуп	1 шт.
Тональный генератор	1 шт.
Чехол из полиэстера	1 шт.
Элемент питания	2 шт.

Информация для заказа

HL-TG	Аналоговый бесконтактный индукционный прибор для прозвонки линий, RJ-11, BNC, разъемы типа «крокодил»
--------------	---

Прибор для проверки оптического кабеля



HL-FO-SMM

Входные порты	интерфейс 2,5 мм для разъемов ST, SC, FC
Источник питания	3 В (AAA, 2 шт.)
Размеры	длина 174 мм, ø13,5 мм
Вес	70 грамм

Особенности и применение

- Для проверки целостности одномодового и многомодового волокна
- Обнаруживает некачественное соединение, обрыв, надлом, перегиб
- Испускаемый лазерным диодом ярко-красный свет проверяет линии до 3 км
- Универсальный интерфейс для разъемов ST, SC, FC

Технические характеристики

Тип излучателя	лазерный диод
Рабочая длина волны	650 нм
Выходная мощность	0,5 мВт
Режимы модуляции	несущая/ импульсный сигнал
Частота модуляции	3 Гц
Максимальная длина линии	3 км
Температура эксплуатации	0°C – +50°C

Информация для заказа

HL-FO-SMM (VFL-250)	Прибор для проверки оптического кабеля (лазер, указка), для одномодового и многомодового волокна
----------------------------	--

Алфавитный указатель партномеров

C

CNS-M6-16 27

E

E1	25	E5	25	EC-1-1	32	EC-2-2	32	EC-2-5	32
E2	25	EC-0-1	32	EC-1-2	32	EC-2-3	32	EC-2-6	32
E3	25	EC-0-2	32	EC-2-0	32	EC-2-4	32	EC-2-7	32
E4	25								

F

FC0605 (WM-2AC)	19	FEN-10C	24	FVC-130ST	15	FVC-285	15	FVC-370ST	15
FEN-06C	24	FEN-12C	24	FVC-200	15	FVC-300ST	15	FVC-520	15
FEN-08C	24	FVC-130	15	FVC-200ST	15	FVC-370	15	FW-2MC	19

G

GB-1	23	GT-140IC-TF	13	GT-300IBC	9	GTB-200ST	14	GTM-380HD	9
GB-2	23	GT-140MC	9	GT-300IC	9	GTB-300ST	14	GTN-180HDB	12
GB-3	23	GT-150IBC	9	GT-300STC-TF	13	GTB-370ST	14	GTN-260HDB	12
GC-0.5C	23	GT-150IBUVC	12	GT-370HD-TF	13	GTK-100MC	10	GTN-360HDB	12
GC-1C	23	GT-150IC	9	GT-370IBC	9	GTK-110MC	10	GTR-1030EHD	14
GCL-1/2C	21	GT-150IC-TF	13	GT-370IBUVC	12	GTK-200MC	10	GTR-140IC	13
GCL-1/4C	21	GT-1530HD	9	GT-370IC	9	GTK-210MC	10	GTR-200STC	13
GCL-1-1/8C	21	GT-160M COLOR KIT	8	GT-370ST-TF	13	GTK-220STC	10	GTR-290EHD	14
GCL-3/4C	21	GT-180IC-TF	13	GT-380EHD	14	GTK2-220ST	11	GTR-290EHD	14
GCL-3/8C	21	GT-190STC-TF	13	GT-430HD-TF	13	GTK2-270ST	11	GTR-300STC	13
GCL-7/8C	21	GT-200HD-TF	13	GT-430STBC	9	GTK2-300ST	11	GTR-370STC	13
GCL-9/16C	21	GT-200IBC	9	GT-450ST	9	GTK2-370ST	11	GTR-380EHD	14
GST-15	26	GT-200IC	9	GT-480EHD	14	GTK-300STC	10	GTR-480EHD	14
GST-20	26	GT-200IC-TF	13	GT-530ST	9	GTK3-220MC	11	GTR-580EHD	14
GT-100M	9	GT-200MC	9	GT-580EHD	14	GTK3-270ST	11	GTR-730EHD	14
GT-100M COLOR KIT	8	GT-200STC-TF	13	GT-630HD	9	GTK3-300STC	11	GTR-880EHD	14
GT-100MBC	9	GT-230EHD	14	GT-630HD-TF	13	GTK3-370ST	11	GTRN-120HD	13
GT-100MC	9	GT-250IBC	9	GT-710HD	9	GTK-370STC	10	GTRN-150HD	13
GT-100MC-TF	13	GT-250IBUVC	12	GT-730EHD	14	GTM-110MC	9	GTRN-200HD	13
GT-1020HD	9	GT-250IC	9	GT-830HD	9	GTM-150IC	9	GTRN-250HD	13
GT-1030EHD	14	GT-290EHD	14	GT-880EHD	14	GTM-200STC	9	GTRN-300HD	13
GT-1220HD	9	GT-300HD-TF	13	GT-920HD	9	GTM-300STC	9	GTRN-370HD	13

H









HL-1100CT	42	HT-1042	40	HT-203	39	HT-2C4	51	HT-318	34
HL-561	38	HT-1043	40	HT-203M	39	HT-2CL	51	HT-322	37
HL-868	71	HT-1091	63	HT-206	63	HT-2E	51	HT-322C1	37
HL-FO-SMM (VFL-250)	74	HT-14A	61	HT-2081	65	HT-2E1	51	HT-323	36
HL-MNT	72	HT-14B	61	HT-2094	45	HT-2E2	51	HT-3240	59
HL-NCT1	73	HT-14BK	61	HT-2096C	45	HT-2E3	52	HT-3251	62
HL-NCTU	73	HT-14TA	61	HT-210C	45	HT-2F	52	HT-325B	34
HL-NTK100	66	HT-14TB4	61	HT-218	65	HT-2F1	52	HT-328	65
HL-NTK110	68	HT-14TBK	61	HT-222	63	HT-2H	52	HT-3340	59
HL-NTK120	67	HT-14TK	61	HT-223H	38, 70	HT-2N	52	HT-336A	48
HL-NTK130	66	HT-15B	60, 61	HT-225H	53, 70	HT-2R	52	HT-336FM	48
HL-SW1	58	HT-15D	60, 61	HT-242	47	HT-2U	52	HT-338	65
HL-SW2	58	HT-2008A	43	HT-242A	47	HT-2W	52	HT-344KR	58
HL-TG	74	HT-2008AR	43	HT-242Q	47	HT-304	58	HT-352	35
HT-0031	70	HT-200A	43	HT-268	46	HT-312A	37	HT-352A	35
HT-0051	70	HT-200AR	43	HT-2C	51	HT-312B	37	HT-352B	35
HT-102H	47	HT-200S	61	HT-2C2	51	HT-3140	59	HT-362	36
HT-1041	40	HT-200SC	61	HT-2C3	51	HT-3150R	60	HT-3640R	59

Алфавитный указатель партномеров

H									
HT-365B4	59	HT-3H1	50	HT-44KR	61	HT-H518G	55	HT-N468B	44
HT-3A	49	HT-3H2	50	HT-500	44	HT-H548A1	54	HT-N5684	46
HT-3A4	49	HT-3I	50	HT-5021	40	HT-H548G201	56	HT-NTK-160	69
HT-3C	49	HT-3J	50	HT-519	65	HT-H548G202	56	HT-NTK-170	67
HT-3C1	49	HT-3K	50	HT-535	64	HT-K3032	70	HT-PB042	70
HT-3C2	49	HT-3K2	50	HT-535A	64	HT-K5501	69	HT-RB0609	62
HT-3D	49	HT-3K3	50	HT-535B	64	HT-KJNE-BLD	41	HT-RB0809C	62
HT-3D1	49	HT-3K4	50	HT-568	46	HT-KJNE-TOOL	41	HT-RB08S	62
HT-3D2	49	HT-3K5	50	HT-A184	64	HT-L2180	45	HT-S501A	35
HT-3D3	49	HT-3K6	50	HT-A201A	64	HT-L2182R	44	HW-10AC	19
HT-3F1	49	HT-3M	51	HT-C151	63, 70	HT-MJ018A	70	HW-11AC	19
HT-3F2	49	HT-3P1	51	HT-C206D	39	HT-MJ027	70	HW-2A	18
HT-3F3	49	HT-3T1	51	HT-H508	54	HT-MMB005	70	HW-3A	18
HT-3F4	50	HT-3V	51	HT-H510B	55	HT-MMB006	70	HW-4A	18
HT-3G	50	HT-3V1	51	HT-H518A	54	HT-MN001	70	HW-5AC	20
HT-3G1	50	HT-3Y	51	HT-H518B	54	HT-MN002	70	HW-6AC	20
HT-3G2	50	HT-3Y1	51	HT-H518E201	57	HT-MN0041	70	HW-8AAC	18
HT-3G3	50	HT-3Y2	51	HT-H518E203	57	HT-MN011	70	HW-8ABC	18
HT-3G4	50	HT-4015	68	HT-H518E205	57	HT-MN012	70		

K							
KJ2-PS-OR	60	KSMT-3	30	KSMT-4419	30	KSMT-6344	30
KSMT-1	30	KSMT-3819	30	KSMT-5019	30	KSMT-8819	30
KSMT-2	30	KSMT-4	30	KSMT-6319	30		











M							
MA-55-R	31	MLG-300STE	16	MLG-840STE	16	MLR-230STY	16
MA-67-R	31	MLG-370STE	16	MLR-150HDY	16	MLR-305HDY	16
MLG-130STE	16	MLG-520STE	16	MLR-150STY	16	MLR-305STY	16
MLG-200STE	16	MLG-680STE	16	MLR-230HDY	16		

O							
OM-0.75- 	31	OM-14- 	31	OM-22- 	31	OM-5.5- 	31
OM-1.25- 	31	OM-2.0- 	31	OM-3.5- 	31	OM-8.0- 	31

P							
PG-11	22	PG-21	22	PG-42	22	PG-9	22
PG-13.5	22	PG-29	22	PG-48	22		
PG-16	22	PG-36	22	PG-7	22		

S							
SHW-08	26	SHW-20	26	SHW-32	26		
SHW-15	26	SHW-25	26				

T							
TH-2B	24	TH-HC	21	TH-KC	21	TM-3S25C	20
TH-3B	24	TH-IC	21	TM-2S8C	20		
TH-GC	21	TH-JC	21	TM-3S10C	20		

W							
WAS-125- 	17	WAS-290-BL	17	WASR-5x9- 	17	WMBL-25x33-A4L-WH	29
WAS-135- 	17	WAS-310- 	17	WM-2AC (FC0605)	19	WMBL-25x56-A4L-WH	29
WAS-155- 	17	WASR-5x16- 	17	WMB-1	28		
WAS-180- 	17	WASR-5x20- 	17	WMB-2	28		
WAS-210- 	17	WASR-5x25- 	17	WMB-3	28		

 – Цифровая или буквенная маркировка (0...9), (A...Z)

 – Цвет изделия: черный (BK), синий (BL), зеленый (GN), красный (RD), желтый (YL)

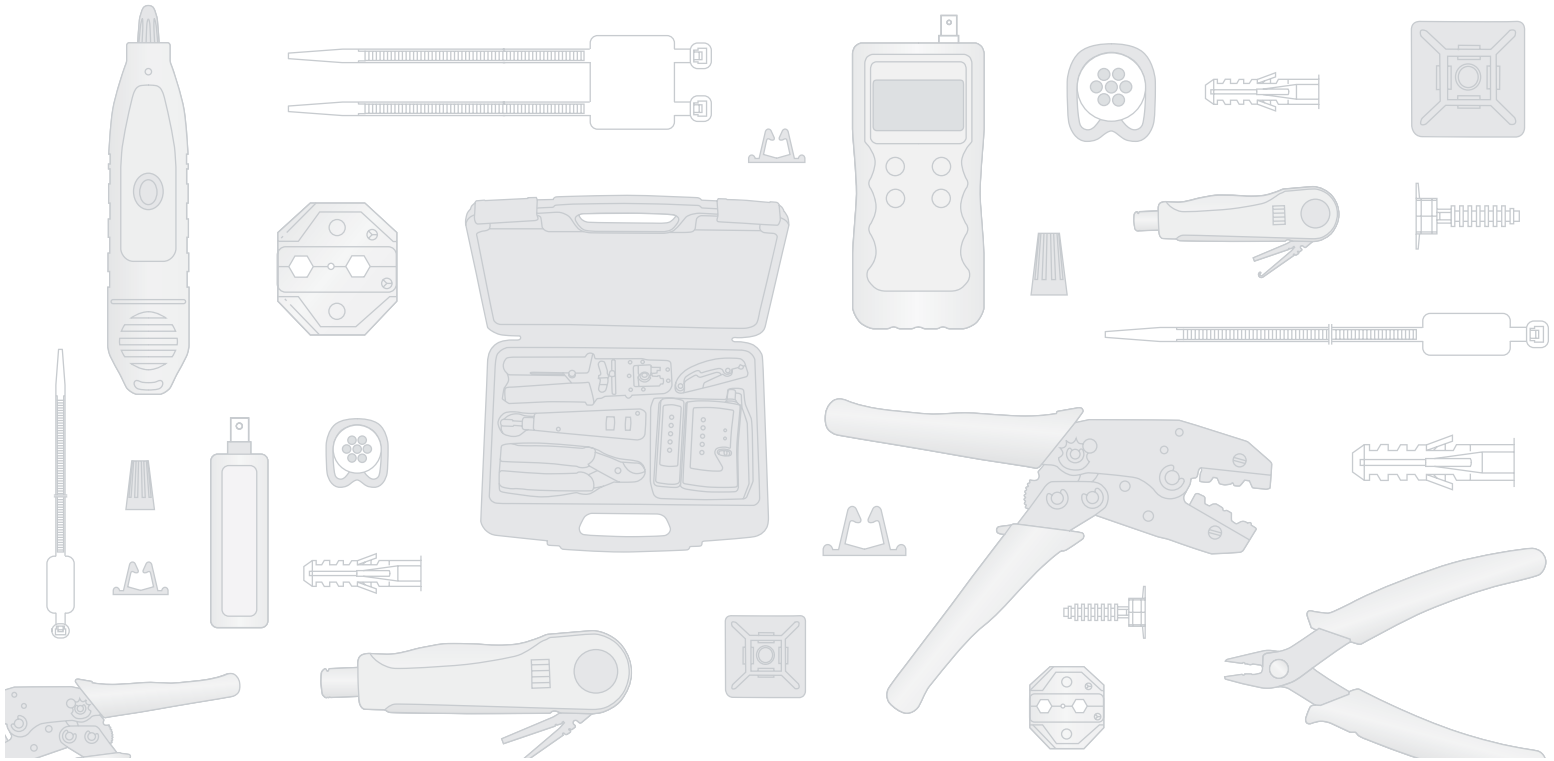

Hyperline Systems Russia

Тел.: 8-800-500-34-80
Тел.: +7-495-479-7777
E-mail: info@hyperline.ru
Сайт: www.hyperline.ru

Hyperline Systems Inc.

700 Pinnacle Court,
Building 1200, Suite 170
Norcross, GA 30071, USA
Toll-free: 1-888-HYPER4U (1-888-497-3748)
E-mail: info@hyperline.com
Site: www.hyperline.com

Hyperline Systems Canada Ltd.

1877 Mayors Way, Metcalfe (Ottawa),
ON, K0A 2P0, Canada
Phone: 1-613-821-0065
Toll-free: 1-866-63-HYPER (1-866-634-9737)
Fax: 1-613-821-9752
E-mail: info@hyperline.com
Site: www.hyperline.com

Ваш поставщик:
ООО "КОМПАНИЯ ОПТУЛС"

Москва, ул.Иловайская, д.3
Тел.: +7 (495) 646-00-96
sale@opttools.ru
www.opttools.ru

