

ГЛАВНЫЙ КАТАЛОГ

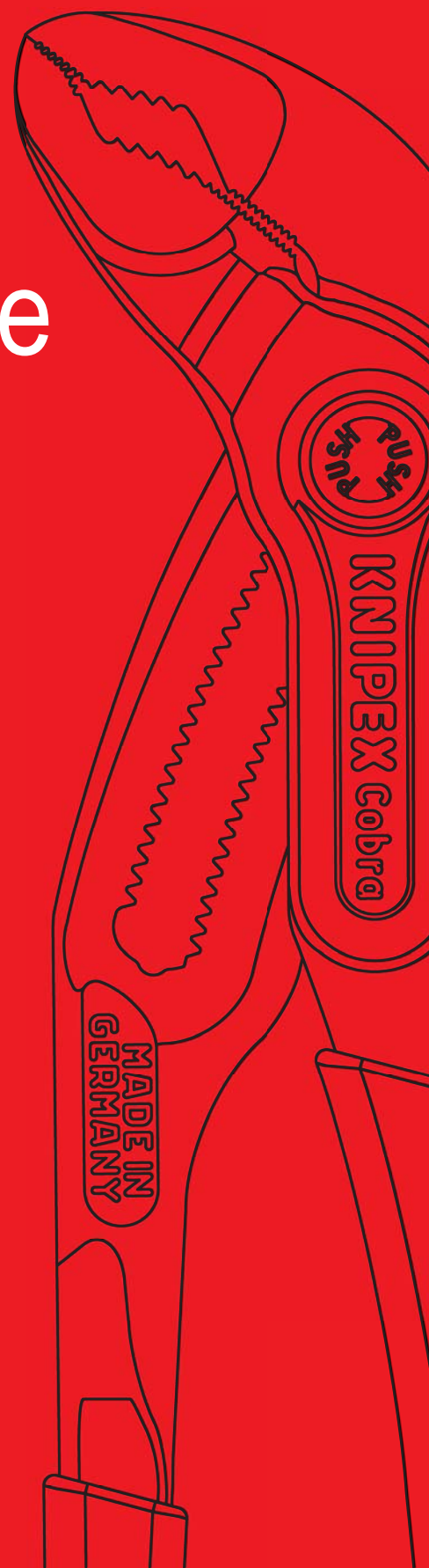

# Шарнирно-губцевые инструменты

MADE IN GERMANY с 1882 г.



# Ведущая марка клещевого инструмента

KNIPEX Quality – Made in Germany





**KNIPEX** für den Mann vom Fach

1965

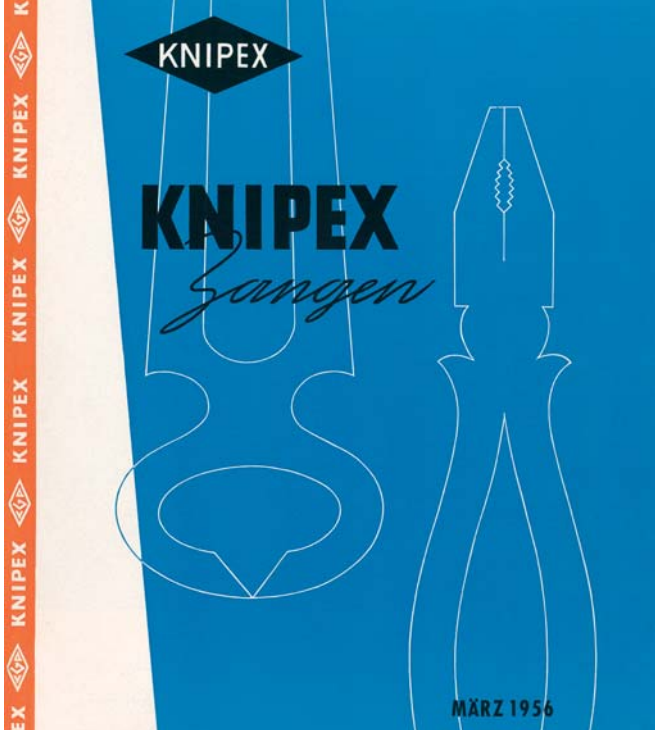

**KNIPEX**

**KNIPEX**  
*Zangen*

MÄRZ 1956

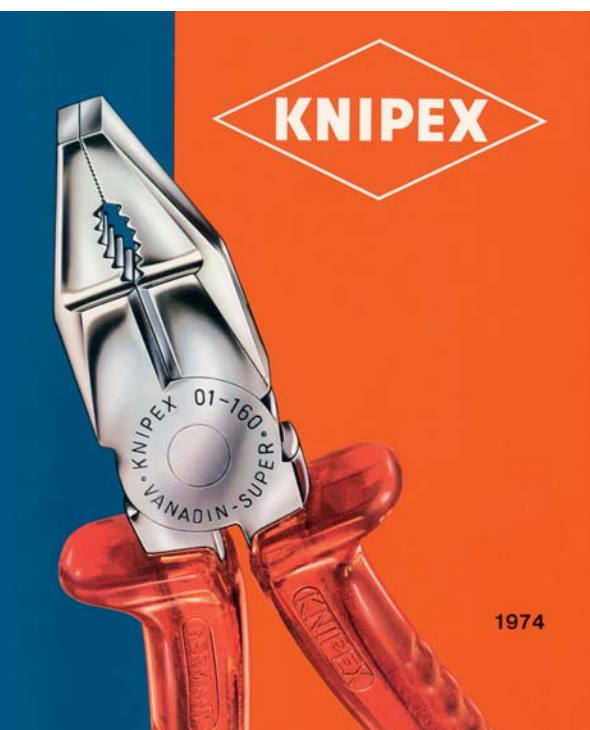

**KNIPEX**

1974

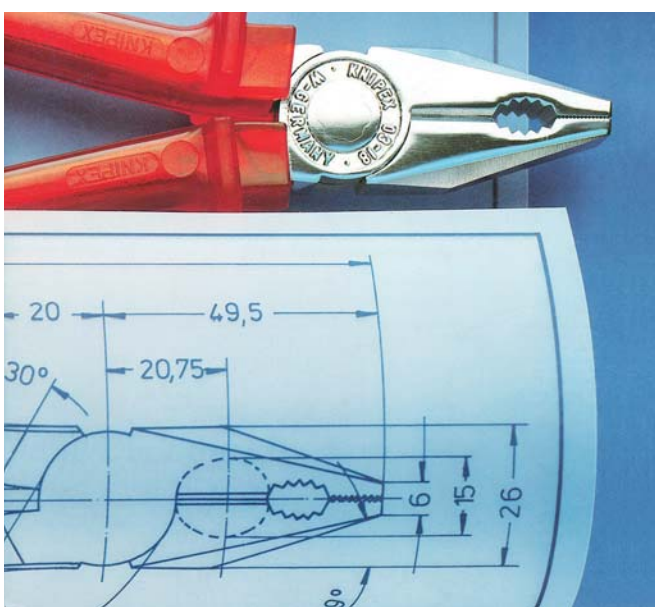

**KNIPEX Pliers.**  
German craftsmanship  
from design to production.

Catalogue 1985  
2nd edition



Tarif des pinces et Tenailles  
*Septembre 1952*

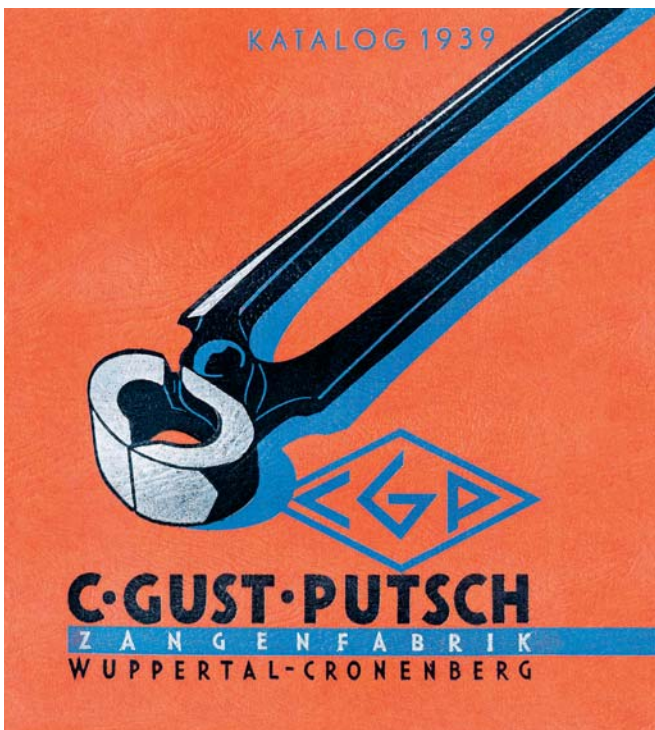

KATALOG 1939

**C-GUST-PUTSCH**  
ZANGENFABRIK  
WUPPERTAL-CRONENBERG

# KNIPEX – мир шарнирно-губцевого инструмента.

---

Более 130 лет – четыре поколения – мы самоотверженно работаем над тем, чтобы быть лучшим производителем инструментов для наших клиентов и пользователей: с чёткими ориентирами, высокими амбициями и новаторскими идеями. Во всём мире наша марка пользуется большим доверием, которое мы намерены постоянно подтверждать и укреплять. Для нас важен успех, но не любой ценой. Мы ориентируемся на принятые ценности, наши действия ориентированы на будущее, мы осознаем нашу ответственность перед обществом и окружающей средой, в которых мы живём. Делая большие инвестиции в развитие производственного потенциала нашего предприятия и повышение квалификации наших сотрудников, мы работаем сегодня над обеспечением успеха завтра и в будущем, чтобы всегда оставаться для наших клиентов самым лучшим партнёром в мире клещевого инструмента.

Ваш *Ralf Putsch*



Ральф Путч, компаньон - руководитель фирмы

1



CoBolt® XL

2



Cobra®

3



Электромонтажные клещи

4



X-Cut®

5



Клещи переставные-гаечный ключ

6



TwinForce®

7



Болторез торцовый

8



Щипцы для пружинных хомутов

# Инструменты KNIPEX уникальны: идеи для повышения пользы и эффективности.

---

Постоянное улучшение клещевых инструментов – это основная идея, которой мы посвящаем весь наш профессионализм и наше творчество. Мы не довольствуемся обычными решениями, а постоянно разрабатываем новые и усовершенствованные модели, которые делают ручную работу лучше и легче.

Так мы находим нестандартные решения, которые задают новые масштабы во всей отрасли: новые решения для передачи усилий, более лёгкое и быстрое обращение с инструментом, сочетание различных функций в одном инструменте и уникальные решения проблем при специальном применении. Таким образом, наши клиенты экономят силы и время, достигая лучших результатов в работе с меньшими затратами.

Наряду со значительными инновационными решениями мы постоянно занимаемся существующими моделями, шаг за шагом улучшая функциональность, эргономичность и увеличивая срок службы инструментов.

- 1 Сила в компактном виде: CoBolt® XL – работа двумя руками для достижения максимальной силы резания.
- 2 Лёгкость в использовании: Cobra® – быстро захватывают, точно настраиваются, самофиксируются.
- 3 Многофункциональность: электромонтажные клещи – шесть функций в одном инструменте.
- 4 Универсальная сила резания: X-Cut® – первые боковые кусачки особой мощности с коробчатым шарниром и с прецизионными режущими кромками.
- 5 Быстрота и универсальность: переставные клещи-гаечный ключ – заворачивают, гнут и прессуют, не повреждая поверхность детали.
- 6 Высокопроизводительное резание: TwinForce® – высокая мощность благодаря уникальному механизму передачи усилий.
- 7 Торцовое резание с новым подходом: торцовый болторез – легко и удобно режет непосредственно у оси шарнира.
- 8 Помощник в решении проблем: щипцы для пружинных хомутов – единственный инструмент для работы со всеми видами хомутов; легкий доступ под любым углом.

# Шаг за шагом: от идеи до готового изделия.

---

От начальной идеи до готового к продаже изделия нужно пройти большой путь. При этом мы всегда обращаем внимание на то, что новое или усовершенствованное изделие должно обеспечить заметное улучшение его практического применения. Для реализации наших идей мы используем самые современные технологии и методы.

Сначала тщательно определяются требования и выбираются лучшие концепции. Инструмент конструируется с помощью компьютера, его функционирование симулируется с помощью специальных программ. Затем на 3D-принтере создаются первые модели, которые дорабатываются и совершенствуются. Процесс заканчивается фрезерованием и тщательным испытанием готовых прототипов из стали. Естественно, в тесном контакте с опытными пользователями. Первые изделия, выпущенные в режиме серийного производства, повторно проходят многочисленные тесты в условиях, которые значительно превосходят обычную рабочую нагрузку.



Фиксатор щипцов для пружинных хомутов позволяет просто и безопасно работать также со сжатыми хомутами. Современная технология CAD симулирует работу механизма на экране.





# Основа качества: сталь – и что мы из нее делаем.

---

От инструмента KNIPEX вы всегда можете ожидать значительно большего. Всё начинается уже на стадии выбора материалов. Поскольку многие виды инструментов из нашей программы отвечают самым разным требованиям и рассчитаны на разные нагрузки, в зависимости от назначения инструментов, мы используем сплавы сталей, специально подобранные и изготовленные по нашим критериям. Длительное сохранение высокой режущей способности даже при резании очень твёрдой проволоки, повышенная прочность на излом даже при достижении большого крутящего момента или хорошая защита от коррозии – всё это примеры заданных нами характеристик изделий.

После ряда предписанных этапов термообработки соответствующие материалы приобретают специфическую молекулярную структуру, обеспечивающую оптимальное соотношение твёрдости и прочности. Таким образом, мы получаем высокую степень надёжности, способности выдерживать большие нагрузки и долгий срок службы – это качества которыми отличаются инструменты KNIPEX.

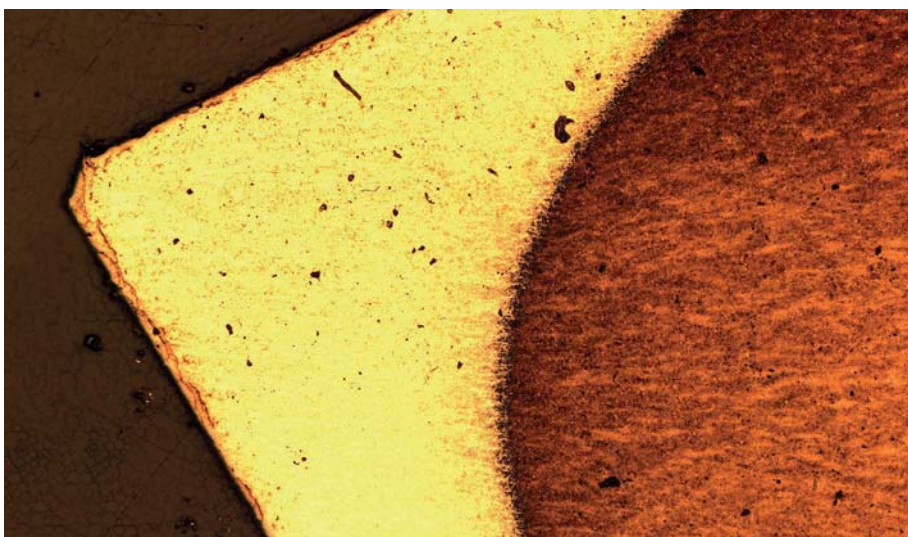

Макросъёмка лезвия после закалки токами высокой частоты. Режущая зона после специальной закалки (светлый участок) чётко отличается от более мягкой микроструктуры корпуса самого инструмента (тёмный участок).



Заготовка сантехнических  
клещей Alligator®  
обрабатывается с  
помощью вертикального  
гидравлического молота.



# Так наши инструменты приобретают форму: нагрев и высокое давление.

---

Ковка металла является давно известным человеку способом обработки материалов, и эта работа по сей день вызывает большое восхищение. Мощью до пяти тонн и при температуре 1250 °С раскалённая до жёлтого цвета стальная заготовка прессуется с помощью верхних и нижних штампов. В итоге она приобретает свою исходную форму и одновременно очень плотную структуру.

Изготовление ковочных штампов в нашем производстве требует большого опыта и высокой точности, так как исходная заготовка во многом влияет на основные параметры качества готового продукта. В обрабатывающих центрах контуры будущих штампов фрезеруются и превращаются в закалённые и особо прочные штамповочные блоки.



Кузнечный штамп для производства боковых кусачек особой мощности с накованной осью шарнира.

# Оборудование для производства инструментов: станки made by KNIPEX.

---

Каждый инструмент может быть настолько хорош, насколько будет хорошим технологическое оборудование, на котором выпускаются изделия. Это означает: превосходные продукты не получатся без прогрессивных способов производства.

Благодаря нашей специализации мы можем сосредоточиться на технологиях, которые обеспечивают экономичное изготовление инструментов высокого качества. У нас более 400 станков, для работы которых применяются специальные знания, накопленные целыми поколениями. Многие станки мы делаем сами или дорабатываем с использованием собственных компонентов точно в соответствии с нашими строгими требованиями. Зачастую программное обеспечение для работы станков мы также готовим сами.

Весь процесс – от формулирования начальной идеи до выпуска готового изделия для наших клиентов – организован под одной крышей. Поэтому мы можем контролировать и совершенствовать все этапы создания инструментов, обеспечивая качество продукции и экономичность производства. Непосредственные контакты и прямое общение облегчают согласование процессов и обмен мнениями среди сотрудников.

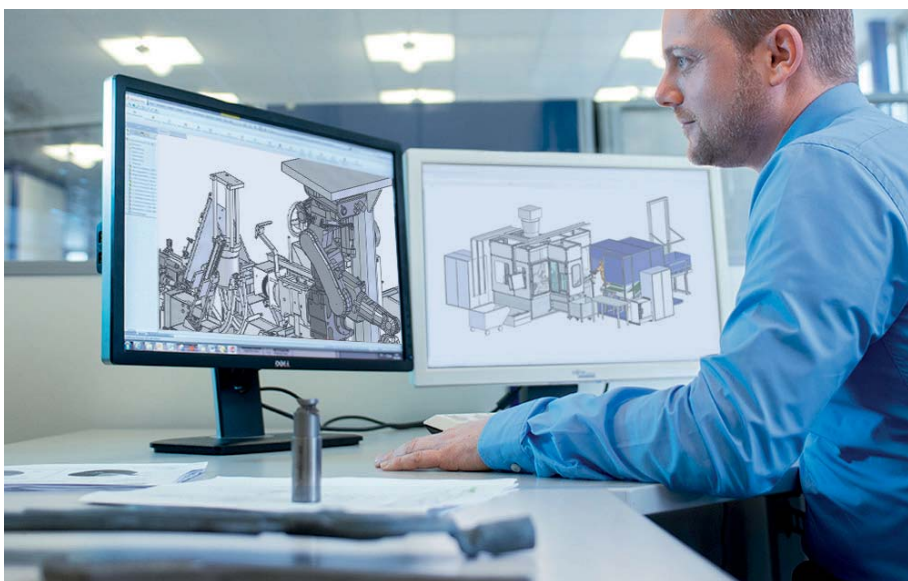

Разрабатывая собственные методы производства и станки, мы обеспечиваем свои высокие стандарты.



Эффективная  
согласованность  
процессов  
и оборудования.

Наш завод выпускает  
ежедневно более 45000  
инструментов самых  
разных моделей.

Режущий инструмент KNIPEX выходит с нашего производства только после проведения целого ряда пробных резов.



# Наш подход однозначен: 100% надежности.

---

Решающим фактором качества работы инструмента является его точность: без этого не обеспечить надёжное резание, захват и обработку деталей, а также ход инструмента без люфта. Мизерные допуски, которые обеспечиваются нами с помощью современной техники производства, позволяют добиваться соответствия нашей продукции нашим строгим критериям качества.

Эти параметры гарантируются точными измерениями и многообразными тестами – как после отдельных этапов производства, так и в конце всего производственного процесса. При этом мы используем самые современные измерительные приборы и установки для обеспечения длительного тестирования, а также проводим поштучные проверки изделий, в ручном режиме и в условиях, повторяющих практическое использование инструментов.



Форма и микрошероховатость лезвий в боковых кусачках точно измеряются с помощью оптической 3D системы.



# Больше, чем просто отличные инструменты: что мы ещё можем предложить.

---

Качество не заканчивается на готовом изделии. Наши деловые отношения строятся на доверии, надёжности и партнёрстве – с последовательной ориентацией на интересы клиентов, хорошим сервисом и компетентной службой внешней поддержки. Мы консультируем, обучаем, а также предоставляем обширную информацию по инструментам в цифровом формате, приводя ее в соответствии с вашими конкретными требованиями. Помимо этого, мы предлагаем вам различные возможности в поддержке ваших продаж.

Такую ширину и глубину ассортиментной линейки вы не найдёте ни у одного производителя. Обширный выбор поможет удовлетворить любую потребность ваших клиентов в нужном инструменте.



Мы также представляем всю ширину и глубину ассортиментной линейки нашего инструмента на внутренних мероприятиях и выставках.





# Дома по всему миру: для вас мы более чем в 100 странах.

КNIPEX является всемирно известной маркой клещевого инструмента. Мы представлены на всех континентах благодаря большой сети клиентов, представительств и филиалов. Чтобы быть ещё ближе к нашим торговым партнерам и оказывать им ещё большую поддержку, мы постоянно расширяем наше участие в международных мероприятиях.

Прямой контакт ничем не заменить. Поэтому мы каждый год участвуем для вас на более чем 100 выставках. На популярных платформах и с помощью различных медийных ресурсов – классических и цифровых – мы на более чем 30 языках предоставляем обширную информацию об ассортименте нашего инструмента и возможностях его применения. Мы общаемся с нашими клиентами и пользователями нашего инструмента в социальных сетях по всему миру и предлагаем сотни видеоматериалов-KNIPEX в интернете.

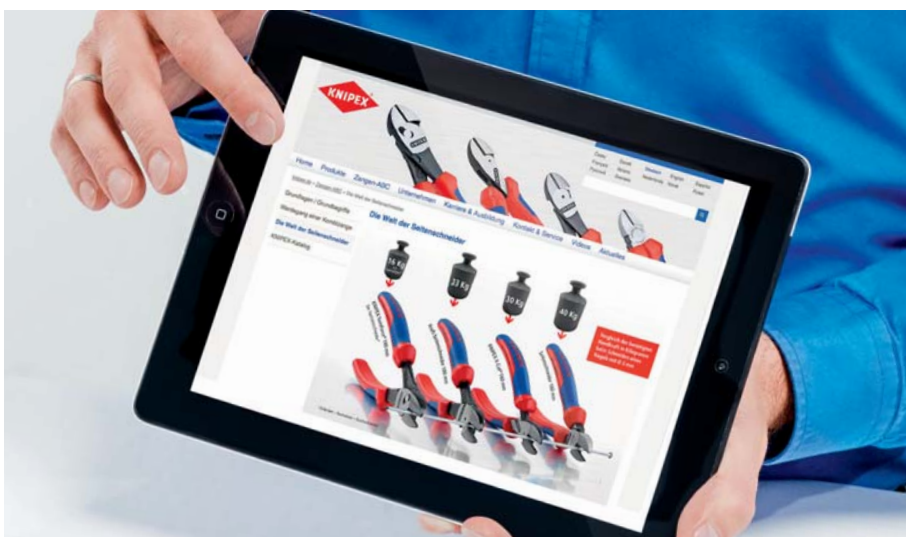

Мы предоставляем актуальную информацию на многих языках в цифровом виде по всем доступным каналам.

# Ключевой фактор: наши сотрудники.

Важнейшую основу наших успехов составляют наши сотрудники. Их знания и умения, их активная позиция и идеи являются решающим фактором нашего производственного потенциала и тем самым нашего будущего.

Наше предприятие представляет собой общность людей. Культуру наших отношений мы стремимся формировать таким образом, чтобы наши сотрудники могли не только демонстрировать результаты своей работы, но и проявлять свою индивидуальность. Мы создаём для наших сотрудников хорошие условия для развития их способностей, повышения квалификации и сохранения здоровья. Нам также важно, чтобы профессиональная деятельность и личная жизнь сотрудников находились в гармонии.

Особенно много сил и средств мы вкладываем в систему обучения сотрудников, благодаря которой мы предлагаем широкий спектр инструментов для развития профессиональной и личностной компетентности как молодым работникам, так и специалистам.



Молодые кадры приобретают квалификацию в нашей современной учебной мастерской.





# Действовать ответственно – хозяйствовать с ориентацией на будущее.



Как предприятие, мы осознаём свою ответственность за сохранение окружающей среды и общественное благополучие. С ними мы активно взаимодействуем в самых разных формах. Мы используем ресурсы, но обращаемся с ними максимально бережно и стараемся, чтобы будущие поколения смогли распорядиться ими в такой же или ещё лучшей форме.

Наши цели в области экологии включают постоянное снижение энергопотребления, сокращение объёмов отходов и развитие биоресурсов в зоне работы предприятия. Кроме этого, мы участвуем в значимых проектах по защите климата.

Предприниматели также должны быть добропорядочными гражданами. Мы поддерживаем многочисленные учреждения и организации, работающие в области образования и культуры. У нас очень тесные контакты со школами и университетами, мы в самых разных формах активно участвуем в общественной жизни нашего региона.



Мы поддерживаем региональную музыкальную школу в реализации проекта «Музыкальная пауза»: высококвалифицированные преподаватели обучают учеников обычных школ основам музыки и делятся с ними радостью от совместного исполнения песен.



# Всё на одной странице

---

Обзор продукции

26	<b>Плоскогубцы комбинированные и многофункциональные инструменты</b> Плоскогубцы комбинированные   Монтажные клещи   Плоскогубцы и Круглогубцы	
40	<b>Инструменты для удаления изоляции и оболочек</b> Инструменты для удаления изоляции и оболочек   MultiStrip 10   Инструменты для удаления оболочек	
58	<b>Инструменты для удаления изоляции и оболочек и клещи зажимные</b> Плоскогубцы   Круглогубцы   Клещи зажимные	
70	<b>Щипцы для стопорных колец</b> Щипцы для стопорных колец   Прецизионные щипцы для стопорных колец   Наборы	
84	<b>Кусачки и клещи вязальные</b> Кусачки   Клещи вязальные   Арматурные клещи особой мощности	
90	<b>Инструменты для резания</b> Кусачки боковые   Болторезы   Кусачки торцевые	
110	<b>Клещи трубные и сантехнические</b> Клещи переставные-гаечный ключ   Cobra®   Alligator®   Клещи трубные	
130	<b>Специальные инструменты и ключи для электрошкафов</b> Щипцы для пружинных хомутов   Труборез   Светодиодная ручная лампа с магнитом   Ключи для электрошкафов	
152	<b>Ножницы для резки кабеля и проволочных тросов</b> Ножницы для резки кабелей   Ножницы для резки кабеля с храповым механизмом   Ножницы для резки проволочных тросов	
164	<b>Клещи для опрессовки и наборы с кабельными наконечниками</b> Инструмент для опрессовки системный   PreciForce®   Кабельные наконечники	
192	<b>Инструменты электроизолированные</b> Плоскогубцы   Ключи гаечные   Отвертки   Набор	
232	<b>Инструменты для электроники и пинцеты</b> Инструменты для резания и захвата	
254	<b>Инструменты со страховочным креплением</b>	
258	<b>Наборы инструментов и чемоданы для инструментов</b> Набор плоскогубцев   Чемодан для инструмента	
274	<b>Поиск по артикулу/странице   Указатель ключевых слов   Азбука инструмента</b>	

Многофункциональные  
инструменты



Плоскогубцы комбинированные	28
Плоскогубцы комбинированные особой мощности	29
Пассатижи остроконечные	30
Комбинированные мини-клещи	32
Клещи «Lineman's Pliers»	33
Электромонтажные клещи	34
Плоскогубцы электрика	36
Круглогубцы с режущей кромкой (круглогубцы ювелира )	37
Плоскогубцы с режущими кромками (щипцы для точных механических работ)	37
Плоские круглогубцы с режущими кромками в средней части (плоскогубцы телефониста)	37
Длинногубцы с режущими кромками (плоскогубцы радиомонтажные)	38
Длинногубцы с режущими кромками (длинногубцы прямые, с режущими кромками)	39

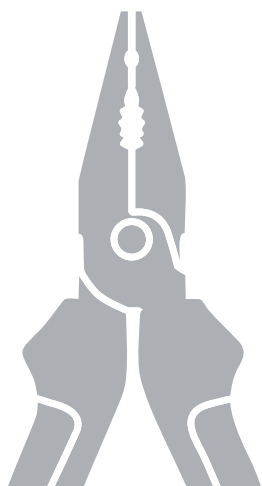

Плоскогубцы комбинированные  
DIN ISO 5746

03

- > с зонами захвата плоских и круглых деталей, для различных работ
- > с режущими кромками для мягкой и твердой проволоки
- > длинные режущие кромки для толстых кабелей
- > режущие кромки дополнительно закалены токами высокой частоты до твердости примерно 60 HRC
- > специальная инструментальная сталь, ковкая, многократно закаленная в масле



03 01 180



03 02 180



03 05 180



03 06 180



03 07 200

Номер артикула	EAN 4003773-	↔ mm	Клещи	Головка	Ручки	Параметры режима резки					
						Ø mm	Ø mm	Ø mm	mm <sup>2</sup>	g	
03 01 140	015192	140		фосфатированные, черного цвета	полированная	с пластмассовыми ручьяками	2,8	1,8	9,0	10	112
03 01 160	013235	160					3,1	2,0	10,0	16	187
03 01 180	013242	180					3,4	2,2	12,0	16	216
03 01 200	013259	200					3,8	2,5	13,0	16	276
03 01 250	015222	250					3,8	2,5	15,0	25	489
03 02 160	023203	160		фосфатированные, черного цвета	полированная	с многокомпонентными ручьяками	3,1	2,0	10,0	16	223
03 02 180	023197	180					3,4	2,2	12,0	16	254
03 02 200	034940	200					3,8	2,5	13,0	16	322
03 05 140	039730	140		хромированные		с многокомпонентными ручьяками	2,8	1,8	9,0	10	139
03 05 160	039518	160					3,1	2,0	10,0	16	222
03 05 180	034933	180					3,4	2,2	12,0	16	254
03 05 200	041146	200					3,8	2,5	13,0	16	324
03 06 160	021902	160		хромированные		с многокомпонентными ручьяками, испытанными на соответствие нормативам VDE	3,1	2,0	10,0	16	228
03 06 180	021926	180					3,4	2,2	12,0	16	264
03 06 200	033776	200					3,8	2,5	13,0	16	326
03 07 160	015307	160		хромированные		с пластмассовыми ручьяками, нанесенными методом погружения; испытанными на соответствие нормативам VDE	3,1	2,0	10,0	16	254
03 07 180	015314	180					3,4	2,2	12,0	16	285
03 07 200	015321	200					3,8	2,5	13,0	16	339
03 07 250	015345	250					3,8	2,5	15,0	25	597

Плоскогубцы комбинированные  
особой мощности  
DIN ISO 5746

02

Экономия усилия 35% по сравнению с обычными комбинированными плоскогубцами

С режущими кромками (твёрдость около 63 HRC) для сложных условий работы

- > более легкая работа благодаря оптимальной передаче усилия
- > легче резать, захватывать, гнуть и тянуть
- > длинные режущие кромки для толстых кабелей
- > с зонами захвата плоских и круглых деталей, для различных работ
- > специальная инструментальная сталь особого качества, ковкая, многократно закалённая в масле

02 02 225 T :  
инструмент с креплением для страховки от падения с высоты



02 01 180



02 02 180



02 02 225 T



02 05 180



02 06 180  
1000 V



02 07 225  
1000 V

Номер артикула	EAN 4003773-	↔ mm	Клещи	Головка	Ручки	Параметры режима резки				
						Ø mm	Ø mm	Ø mm	mm <sup>2</sup>	g
02 01 180	033134	180	фосфатированные, черного цвета	полированная	с пластмассовыми рукоятками	2,5	2,0	11,5	16	202
02 01 200	039679	200				2,8	2,2	13,0	25	298
02 01 225	013198	225				3,0	2,5	14,0	25	358
02 02 180	034896	180	фосфатированные, черного цвета	полированная	с многокомпонентными рукоятками	2,5	2,0	11,5	16	240
02 02 200	034902	200				2,8	2,2	13,0	25	342
02 02 225	043379	225				3,0	2,5	14,0	25	409
02 02 225 T	079934	225			с многокомпонентными рукоятками и креплением для страховки инструмента от падения с высоты	3,0	2,5	14,0	25	413
02 05 180	043072	180	хромированные		с многокомпонентными рукоятками	2,5	2,0	11,5	16	238
02 05 200	043089	200				2,8	2,2	13,0	25	342
02 05 225	010005	225				3,0	2,5	14,0	25	400
02 06 180	010012	180	хромированные		с многокомпонентными рукоятками, испытанными на соответствие нормативам VDE	2,5	2,0	11,5	16	247
02 06 200	010029	200				2,8	2,2	13,0	25	343
02 06 225	010036	225				3,0	2,5	14,0	25	401
02 07 200	022299	200	хромированные		с пластмассовыми рукоятками, нанесенными методом погружения; испытанными на соответствие нормативам VDE	2,8	2,2	13,0	25	380
02 07 225	022305	225				3,0	2,5	14,0	25	486

\* Иные инструменты со страховочным креплением см. на стр. 254



**KNIPEX**

Пассатижи остроконечные с удлиненными губками  
DIN ISO 5746

08

**Маленькие пассатижи особой мощности с удлиненными губками. Для всех обычных видов монтажных и ремонтных работ.**

Особенно удобны в обращении: идеальны для работы в труднодоступных местах благодаря тонкой головке с суженными губками (устойчивыми к скручиванию)

Захватная поверхность с одной стороны выпуклая – для надёжного захвата плоских деталей

Фрезерованная канавка в зоне раствора обеспечивает надёжное удержание и вытягивание мелких деталей: например, гвоздей, штифтов и болтов

- > универсальные и надежные тонкогубцы для работы на выезде
- > лёгкое резание благодаря эффективному шарниру с высокой передачей усилий
- > с режущими кромками для мягкой, средней и жесткой проволоки
- > долгий срок службы благодаря стабильности кончиков губок
- > кованные из специальной инструментальной стали особого качества, многоступенчатая закалка в масле

08 22 145 T :  
инструмент с креплением для страховки от падения с высоты



Фрезерованная канавка в зоне раствора

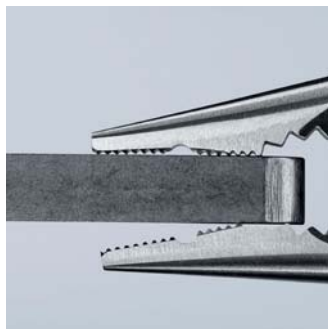

Надёжный захват плоских деталей благодаря трехточечной опоре

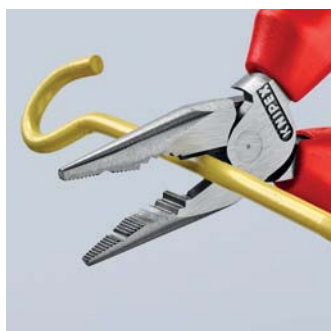

Лёгкое резание благодаря эффективному шарниру с высокой передачей усилия



Наконечник сохраняет свою жёсткость даже под большими нагрузками



08 21 145



08 22 145



08 22 145 T



08 25 145



08 26 145  
⚠ 1000 V ⚡

Видео



Номер артикула	EAN 4003773-	↔ mm	🔧	Клещи	Головка	Ручки	Параметры режима резки				
							⊙ mm	⊙ mm	⊙ mm	⊙ mm <sup>2</sup>	⚖ g
08 21 145	078951	145	🔧	фосфатированные, черного цвета	полированная	с пластмассовыми рукоятками	3,0	2,0	8,0	16	116
08 22 145	078968	145	🔧	фосфатированные, черного цвета	полированная	с многокомпонентными рукоятками	3,0	2,0	8,0	16	148
08 22 145 T	080640	145	🔧	фосфатированные, черного цвета	полированная	с многокомпонентными рукоятками и креплением для страховки инструмента от падения с высоты	3,0	2,0	8,0	16	152
08 25 145	078975	145	🔧	хромированные		с многокомпонентными рукоятками	3,0	2,0	8,0	16	148
08 26 145	079361	145	⚠ 1000 V ⚡	хромированные		с многокомпонентными рукоятками, испытанными на соответствие нормативам VDE	3,0	2,0	8,0	16	154

\* Иные инструменты со страховочным креплением см. на стр. 254



## Плоскогубцы комбинированные

хром-ванадиевые

DIN ISO 5746 IEC 60900 DIN EN 60900

01

- > для самых тяжелых нагрузок
- > с зонами захвата плоских и круглых деталей, для различных работ
- > с режущими кромками для мягкой и твердой проволоки, а также рояльной струны
- > длинные режущие кромки для толстых кабелей
- > режущие кромки дополнительно закалены токами высокой частоты до твердости примерно 64 HRC
- > особо износостойкие захватные губки, с дополнительной закалкой, твердость губок примерно 53 HRC
- > высококачественная хром-ванадиевая сталь, ковкая, многоступенчатая закалка в масле



01 06 190

1000 V

Номер артикула	EAN	↔ mm	Клещи	Ручки	Параметры режима резки				g
					Ø mm	Ø mm	Ø mm	mm <sup>2</sup>	
01 06 160	040729	160	хромированные	с многокомпонентными рукоятками, испытанными на соответствие нормативам VDE	2,0	1,5	10,0	16	201
01 06 190	040415	190	хромированные	с многокомпонентными рукоятками, испытанными на соответствие нормативам VDE	2,5	2,0	13,0	25	320

## Комбинированные мини-клещи

08

- > компактные комбинированные плоскогубцы для профессионалов и домашних мастеров
- > с зонами захвата плоских и круглых деталей, для различных работ
- > с режущими кромками для мягкой и твердой проволоки
- > режущие кромки дополнительно закалены токами высокой частоты до твердости примерно 60 HRC
- > ванадиевая сталь, ковкая, многоступенчатая закалка в масле



08 05 110

Номер артикула	EAN	↔ mm	Клещи	Ручки	Параметры режима резки				g
					Ø mm	Ø mm	Ø mm	mm <sup>2</sup>	
08 05 110	034957	110	хромированные	с многокомпонентными рукоятками	2,5	1,6	9,0	10	85



Клещи «Lineman's Pliers»  
DIN ISO 5746 ASME B107.20

09

**Американская модель**

Высокая передача усилия для легкого резания

50 % экономии сил по сравнению с обычными комбинированными плоскогубцами благодаря оптимизации передаточного усилия рычагов

- > массивная конструкция для больших нагрузок, универсальное применение
- > эргономичная форма ручки предотвращает усталость
- > особенно эффективная область захвата с разнонаправленными зубьями в зеве клещей – для прочного зажима и вытягивания
- > дополнительная область захвата под шарниром для мощного рычажного усилия и обжима
- > с режущими кромками для мягкой и твердой проволоки
- > режущие кромки дополнительно закалены токами высокой частоты до твердости примерно 64 HRC
- > ванадиевая сталь, кованая, многоступенчатая закалка в масле

09 11 240 / 09 12 240 / 09 12 240 T\*

с приспособлением для втягивания кабеля в прорези шарнира;  
с универсальным шипообразным обжимом под шарниром

09 02 240 T / 09 12 240 T\*

инструмент с креплением для страховки от падения с высоты



Область захвата под шарниром для мощного рычажного усилия



09 01 240



09 02 240



09 02 240 T



09 11 240



09 12 240 T



Продольное резание для разделения плоских кабелей

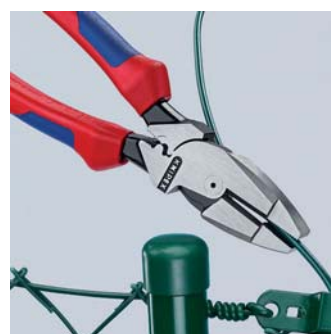

Область захвата с крестообразной насечкой для крепкого зажима и вытягивания при сооружении оград



09 11/12 240: Универсальный шипообразный обжим под шарниром

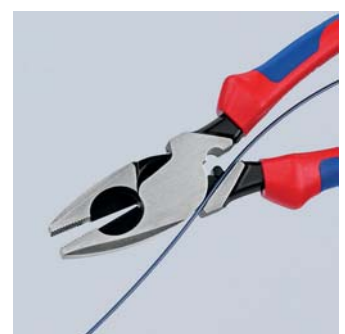

09 11/12 240: Приспособление для втягивания кабеля в прорези шарнира

Номер артикула	EAN	↔ mm	Icon	Клещи	Головка	Ручки	Параметры режима резки		
							Ø mm	Ø mm	g
09 01 240	064992	240	Icon 1	фосфатированные, черного цвета	полированная	с противоскользящими рукоятками	4,6	3,0	435
09 02 240	065005	240	Icon 2	фосфатированные, черного цвета	полированная	с многокомпонентными рукоятками	4,6	3,0	470
09 02 240 T	079941	240	Icon 3	фосфатированные, черного цвета	полированная	с многокомпонентными рукоятками и креплением для страховки инструмента от падения с высоты	4,6	3,0	474
09 11 240	071952	240	Icon 4	фосфатированные, черного цвета	полированная	с противоскользящими рукоятками	4,6	3,0	435
09 12 240	071969	240	Icon 5	фосфатированные, черного цвета	полированная	с многокомпонентными рукоятками	4,6	3,0	470
09 12 240 T	079958	240	Icon 6	фосфатированные, черного цвета	полированная	с многокомпонентными рукоятками и креплением для страховки инструмента от падения с высоты	4,6	3,0	474

\* Иные инструменты со страховочным креплением см. на стр. 254

**Талантливый универсал для профессионалов**

Многофункциональные клещи для электромонтажных работ; для захвата плоского и круглого материала, гибки, удаления заусенцев, резки кабеля, удаления изоляции и опрессовки контактных гильз 6 функций в одних клещах

- > гладкие захватные губки для захвата отдельных жил без их повреждения; профилированные захватные губки и выемка для захвата плоского и круглого материала
- > характерная наружная кромка на губке для обработки штепсельных розеток для скрытой проводки и удаления заусенцев на отверстиях для ввода кабеля
- > отверстия для удаления изоляции с проводов 0,75 – 1,5 мм<sup>2</sup> и 2,5 мм<sup>2</sup>
- > опрессовочное гнездо для контактных гильз 0,5 – 2,5 мм<sup>2</sup>
- > ножницы с прецизионными лезвиями (индуктивной закалки) для резки медного и алюминиевого кабеля до 5 x 2,5 мм<sup>2</sup> / Ø 15 мм
- > благодаря оптимальному механизму удержания можно захватывать детали, не открывая клещи. Режущие кромки остаются сомкнутыми и защищенными
- > узкая конструкция облегчает доступ к детали
- > винтовой шарнир: точный ход без зазоров
- > специальная инструментальная сталь особого качества, кованая, многократно закалённая в масле

13 82 200 T :  
инструмент с креплением для страховки от падения с высоты

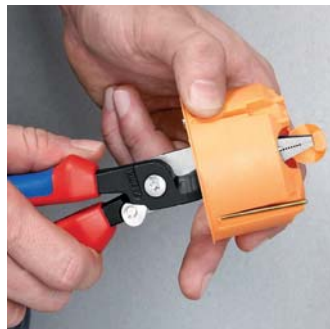
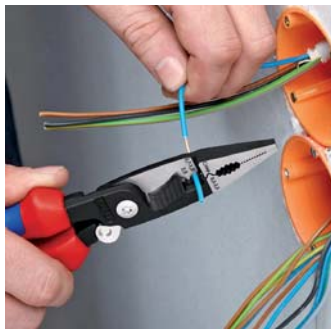

13 81 200



13 82 200



13 82 200 T



13 86 200



13 91 200



13 92 200



13 96 200



Гладкие захватные поверхности для бережного захвата, сжатия, скругления

Захватные губки, разработанные для бережной работы с деталями; более плоские – для усиления захвата, не ведущего к повреждению детали

Особая форма внешней кромки для зачистки и разделки отверстий

Выемка для захвата круглых деталей и кабеля

Универсальное гнездо для обжима контактных гильз от 0,5 до 2,5 мм<sup>2</sup>

Удаление изоляции с медных проводников сечением 0,75 - 1,5 и 2,5 мм<sup>2</sup>

Режущий узел для медного кабеля диаметром до Ø 15 мм (5 x 2,5 мм<sup>2</sup>)

13 91 200 / 13 92 200 / 13 96 200

У моделей с разжимающей пружинкой, закрытие защёлки приводит к смыканию лезвий, но не блокирует другие функции. Благодаря рациональному механизму удержания можно захватывать детали, не открывая клещи. Режущие кромки остаются сомкнутыми и защищенными.

Видео



Номер артикула	EAN	↔ mm	Клещи	Головка	Клещи	Параметры режима резки		Диаметр для отдельных жил mm <sup>2</sup>	Диапазон mm <sup>2</sup>	g
						Ø mm	mm <sup>2</sup>			
13 81 200	075240	200	фосфатированные, черного цвета	полированная	с пластмассовыми рукоятками	15	50	0,75 - 1,5 / 2,5	0,5 - 2,5	265
13 82 200	075080	200	фосфатированные, черного цвета	полированная	с многокомпонентными рукоятками	15	50	0,75 - 1,5 / 2,5	0,5 - 2,5	280
13 82 200 T	079972	200			с многокомпонентными рукоятками и креплением для страховки инструмента от падения с высоты	15	50	0,75 - 1,5 / 2,5	0,5 - 2,5	284
13 86 200	075097	200	хромированные		с многокомпонентными рукоятками, испытанными на соответствие нормативам VDE	15	50	0,75 - 1,5 / 2,5	0,5 - 2,5	280
13 91 200	075257	200	фосфатированные, черного цвета	полированная	с пластмассовыми рукоятками	15	50	0,75 - 1,5 / 2,5	0,5 - 2,5	265
13 92 200	075103	200	фосфатированные, черного цвета	полированная	с многокомпонентными рукоятками	15	50	0,75 - 1,5 / 2,5	0,5 - 2,5	280
13 96 200	075110	200	хромированные		с многокомпонентными рукоятками, испытанными на соответствие нормативам VDE	15	50	0,75 - 1,5 / 2,5	0,5 - 2,5	280

Плоскогубцы электрика

13

- > идеальные плоскогубцы для работ по прокладке кабельной сети
- > для захвата и изгибания проволоки различных типов
- > для резания проволоки средней и большой твёрдости
- > прецизионные режущие кромки дополнительно закалены токами высокой частоты до твердости примерно 60 HRC
- > с прецизионными отверстиями для удаления изоляции
- > для опрессовки контактных гильз
- > ванадиевая сталь, ковкая, многоступенчатая закалка в масле

13 05 160 T :

инструмент с креплением для страховки от падения с высоты

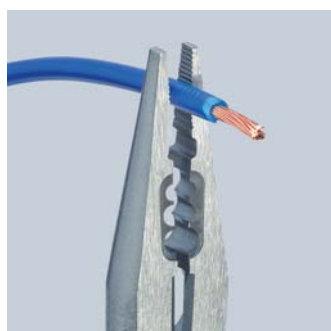
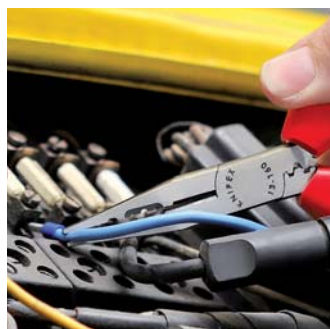
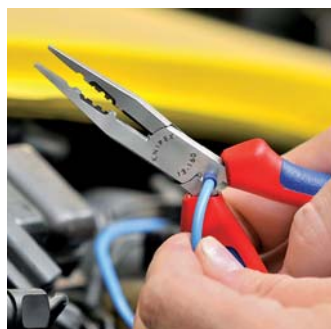
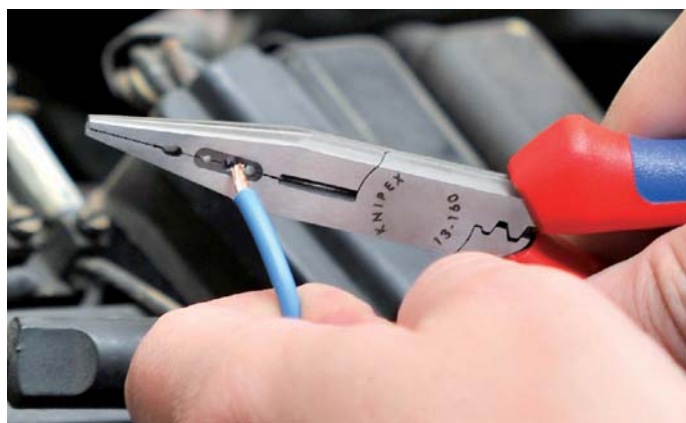

Захват

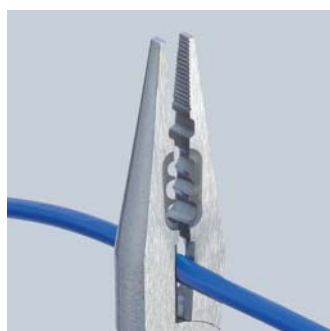

Резание



13 01 160



13 02 160



13 05 160



13 05 160 T



Удаление изоляции



Опрессовка от 0,5 до 2,5 мм<sup>2</sup>

Номер артикула	EAN 4003773-	↔ mm	Клещи	Головка	Ручки	Параметры режима резки		Диапазон для зачистки, мм <sup>2</sup>	⚖ g
						Ø mm	Ø mm		
13 01 160	034971	160	фосфатированные, черного цвета	полированная	с пластмассовыми рукоятками	2,5	1,6	0,5 - 0,75 / 1,5 / 2,5	112
13 02 160	010470	160	фосфатированные, черного цвета	полированная	с многокомпонентными рукоятками	2,5	1,6	0,5 - 0,75 / 1,5 / 2,5	139
13 05 160	071426	160	хромированные		с многокомпонентными рукоятками	2,5	1,6	0,5 - 0,75 / 1,5 / 2,5	139
13 05 160 T	079965	160	хромированные		с многокомпонентными рукоятками и креплением для страховки инструмента от падения с высоты	2,5	1,6	0,5 - 0,75 / 1,5 / 2,5	143

### Круглогубцы с режущей кромкой

(круглогубцы ювелира)

DIN ISO 5743

19

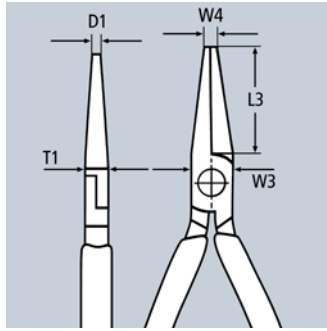
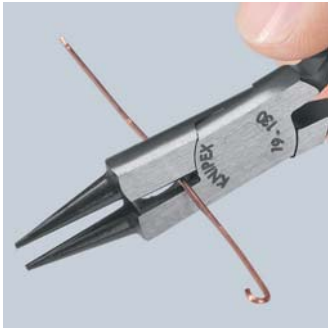

- > для ювелирных работ, а также изгибания тонких проволок
- > предназначены для изгибания и обрезки, например, в электронике
- > для выгибания проволочных петель
- > тонкие, суживающиеся, круглые губки, шлифованные с высокой точностью
- > режущие кромки дополнительно закалены токами высокой частоты до твердости примерно 60 HRC
- > ванадиевая сталь, ковкая, многоступенчатая закалка в масле



Номер артикула	EAN 4003773-	↔ mm	Клещи	Головка	Ручки	Параметры режима резки		Размеры					g	
						Ø mm	Ø mm	D1 mm	L3 mm	T1 mm	W3 mm	W4 mm		
19 01 130	034995	130		фосфатированные, черного цвета	полированная	с пластмассовыми рукоятками	2,2	1,6	1,0	32,0	8,0	13,5	2,0	73
19 03 130	014348	130		хромированные		с пластмассовыми рукоятками	2,2	1,6	1,0	32,0	8,0	13,5	2,0	72

### Плоскогубцы с режущими кромками

(щипцы для точных механических работ)

DIN ISO 5745

23

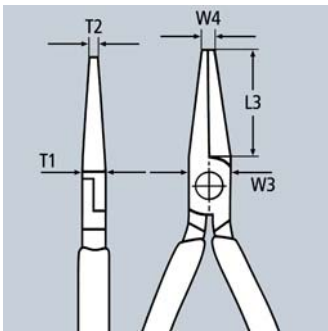

- > для захвата и резания в точной механике
- > плоские, длинные губки, сужающиеся к концу
- > режущие кромки дополнительно закалены токами высокой частоты до твердости примерно 60 HRC
- > Специальная инструментальная сталь особого качества, ковкая, многократно закалённая в масле



Номер артикула	EAN 4003773-	↔ mm	Клещи	Головка	Ручки	Параметры режима резки		Размеры					g	
						Ø mm	Ø mm	T1 mm	L3 mm	W3 mm	W4 mm	T2 mm		
23 01 140	041290	140		полированная		с пластмассовыми рукоятками	2,5	1,6	7,0	35,0	12,5	3,0	4,5	75

### Плоские круглогубцы с режущими кромками в средней части

(плоскогубцы телефониста)

DIN ISO 5743

27

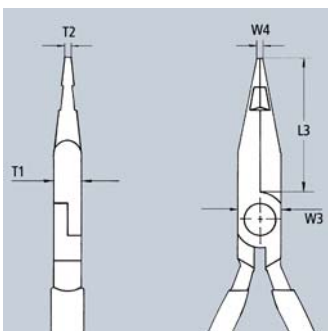

- > для захвата и разрезания отдельных проводников в кабельных жгутах
- > с режущими кромками в средней части для мягкой проволоки
- > плоско-круглые губки
- > захватные плоскости с зубцами
- > хром-ванадиевая сталь, ковкая, закалённая в масле



Номер артикула	EAN 4003773-	↔ mm	Клещи	Головка	Ручки	Размеры					g	
						L3 mm	W3 mm	T1 mm	W4 mm	T2 mm		
27 01 160	016106	160		полированная		с пластмассовыми рукоятками	47,0	16,5	9,5	3,0	2,0	120

Длинногубцы с режущими кромками

(плоскогубцы радиомонтажные)

DIN ISO 5745

25

- > предназначены для точных работ по захвату и резке
- > заостренные, плоско-круглые губцы
- > захватные плоскости с зубцами
- > с режущими кромками для мягкой, средней и жесткой проволоки
- > режущие кромки дополнительно закалены токами высокой частоты до твердости примерно 61 HRC
- > ванадиевая сталь, ковкая, многоступенчатая закалка в масле

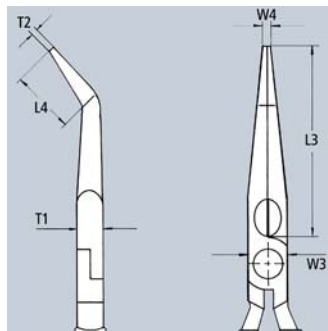
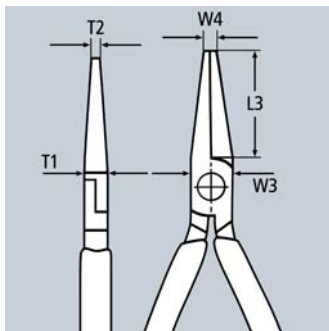

Номер артикула	EAN 4003773-	↔ mm	Клещи	Головка	Ручки	Параметры режима резки		Размеры						g
						Ø mm	Ø mm	L3 mm	L4 mm	W3 mm	T1 mm	W4 mm	T2 mm	
25 01 125	015932	125	фосфатированные, черного цвета	полированная	с пластмассовыми рукоятками	2,2	1,6	27,0		13,0	7,0	2,5	1,8	73
25 01 140	013082	140				2,5	1,6	42,0		15,0	8,0	2,5	2,0	89
25 01 160	013099	160				2,5	1,6	50,0		16,5	9,0	3,0	2,5	113
25 02 140	023159	140	фосфатированные, черного цвета	полированная	с многокомпонентными рукоятками	2,5	1,6	42,0		15,0	8,0	2,5	2,0	109
25 02 160	023166	160				2,5	1,6	50,0		16,5	9,0	3,0	2,5	144
25 03 125	043065	125	хромированные		с пластмассовыми рукоятками	2,2	1,6	27,0		13,0	7,0	2,5	1,8	72
25 05 140	035015	140	хромированные		с многокомпонентными рукоятками	2,5	1,6	42,0		15,0	8,0	2,5	2,0	111
25 05 160	022817	160				2,5	1,6	50,0		16,5	9,0	3,0	2,5	144
25 06 160	033806	160	хромированные		с многокомпонентными рукоятками, испытанными на соответствие нормативам VDE	2,5	1,6	50,0		16,5	9,0	3,0	2,5	146
25 21 160	015994	160	фосфатированные, черного цвета	полированная	с пластмассовыми рукоятками	2,5	1,6	50,0	23,0	16,5	9,0	3,0	2,5	112
25 25 160	016007	160	хромированные		с многокомпонентными рукоятками	2,5	1,6	50,0	23,0	16,5	9,0	3,0	2,5	143
25 26 160	052111	160	хромированные		с многокомпонентными рукоятками, испытанными на соответствие нормативам VDE	2,5	1,6	50,0	23,0	16,5	9,0	3,0	2,5	144

**Длинногубцы с режущими кромками**  
(длинногубцы прямые, с режущими кромками)  
DIN ISO 5745

26

Эластичные концевые губки: стабильность формы даже при скручивании

- > устойчивые к перекосу, упругие прецизионные наконечники
- > полукруглые длинные губки с заостренными концами
- > с режущими кромками твердостью примерно 61 HRC для мягкой, средней и твердой проволоки
- > ванадиевая сталь, кованая, многоступенчатая закалка в масле

26 12 200 T / 26 15 200 T / 26 22 200 T / 26 25 200 T\*  
инструмент с креплением для страховки от падения с высоты

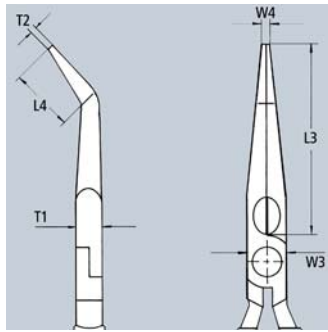
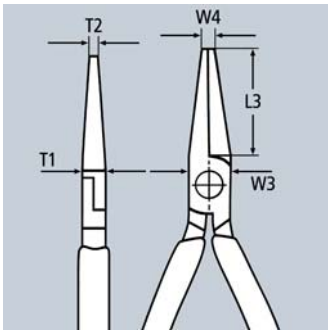
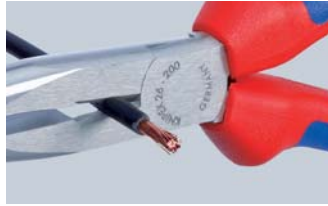

26 11 200  
⊖  



26 15 200  
⊖  



26 22 200  
∠40° ⊖  



26 25 200 T  
∠40° ⊖  



26 26 200  
⚠ 1000 V    ∠40° ⊖  

Номер артикула	EAN 4003773-	↔ mm	Клещи	Головка	Ручки	Параметры режима резки		Размеры						g
						⊖ mm	⊖ mm	L3 mm	L4 mm	T1 mm	W3 mm	W4 mm	T2 mm	
26 11 200	022824	200	фосфатированные, черного цвета	полированная	с пластмассовыми рукоятками	3,2	2,2	73,0		9,5	18,0	3,0	2,5	170
26 12 200	023142	200	фосфатированные, черного цвета	полированная	с многокомпонентными рукоятками	3,2	2,2	73,0		9,5	18,0	3,0	2,5	201
26 12 200 T	079989	200	фосфатированные, черного цвета	полированная	с многокомпонентными рукоятками и креплением для страховки инструмента от падения с высоты	3,2	2,2	73,0		9,5	18,0	3,0	2,5	205
26 13 200	040590	200	хромированные		с пластмассовыми рукоятками	3,2	2,2	73,0		9,5	18,0	3,0	2,5	169
26 15 200	035022	200	хромированные		с многокомпонентными рукоятками	3,2	2,2	73,0		9,5	18,0	3,0	2,5	198
26 15 200 T	035022	200	хромированные		с многокомпонентными рукоятками и креплением для страховки инструмента от падения с высоты	3,2	2,2	73,0		9,5	18,0	3,0	2,5	202
26 16 200	022831	200	хромированные		с многокомпонентными рукоятками, испытанными на соответствие нормативам VDE	3,2	2,2	73,0		9,5	18,0	3,0	2,5	206
26 17 200	016069	200	хромированные		с многокомпонентными рукоятками, нанесенными методом погружения; и испытанными на соответствие нормативам VDE	3,2	2,2	73,0		9,5	18,0	3,0	2,5	212
26 21 200	022848	200	фосфатированные, черного цвета	полированная	с пластмассовыми рукоятками	3,2	2,2	73,0	23,0	9,5	18,0	3,0	2,5	171
26 22 200	023135	200	фосфатированные, черного цвета	полированная	с многокомпонентными рукоятками	3,2	2,2	73,0	23,0	9,5	18,0	3,0	2,5	197
26 22 200 T	080008	200	фосфатированные, черного цвета	полированная	с многокомпонентными рукоятками и креплением для страховки инструмента от падения с высоты	3,2	2,2	73,0	23,0	9,5	18,0	3,0	2,5	201
26 25 200	035039	200	хромированные		с многокомпонентными рукоятками	3,2	2,2	73,0	23,0	9,5	18,0	3,0	2,5	199
26 25 200 T	080015	200	хромированные		с многокомпонентными рукоятками и креплением для страховки инструмента от падения с высоты	3,2	2,2	73,0	23,0	9,5	18,0	3,0	2,5	203
26 26 200	022855	200	хромированные		с многокомпонентными рукоятками, испытанными на соответствие нормативам VDE	3,2	2,2	73,0	23,0	9,5	18,0	3,0	2,5	204
26 27 200	016090	200	хромированные		с пластмассовыми рукоятками, нанесенными методом погружения; испытанными на соответствие нормативам VDE	3,2	2,2	73,0	23,0	9,5	18,0	3,0	2,5	220

\*Иные инструменты со страховочным креплением см. на стр. 254





Инструменты для удаления изоляции и оболочки

Инструмент для удаления изоляции	42
Ножницы-щипцы для удаления изоляции при работе с электронными устройствами	42
Инструмент для удаления изоляции в электронике	43
Кусачки боковые для удаления изоляции	43
Прецизионный инструмент для удаления изоляции	44
Прецизионный инструмент для удаления изоляции с фасонными ножами	45
MultiStrip 10, автоматический стриппер	46
Инструменты для удаления изоляции, самонастраивающиеся	47
Автоматический инструмент для удаления изоляции	47
Автоматический инструмент для снятия изоляции с плоских кабелей	48
Мини-инструмент для удаления изоляции	48
Инструмент для снятия изоляции с оптоволоконного кабеля	49
Пинцет для удаления изолирующего лака	49
Клещи для удаления оболочки	50
Инструмент для удаления изоляции	51
Инструменты для удаления оболочек	51
Инструмент для снятия изоляции с коаксиальных кабелей	53
Инструмент для снятия оболочки с плоского и круглого кабеля	54
Инструмент для удаления оболочки с кабелей передачи данных	54
Универсальный инструмент для удаления оболочки	55
KNIPLEX ErgoStrip® универсальный инструмент для удаления оболочки	56



Инструмент для удаления изоляции

11

- > для одножильного, многожильного и тонкожильного кабеля с макс. Ø 5,0 мм или поперечным сечением провода 10 мм<sup>2</sup> с пластиковой или резиновой изоляцией
- > простая настройка на необходимый диаметр кабелей или жгутов – винтом с накатанной головкой и контргайкой
- > специальная инструментальная сталь, кованая, закалённая в масле

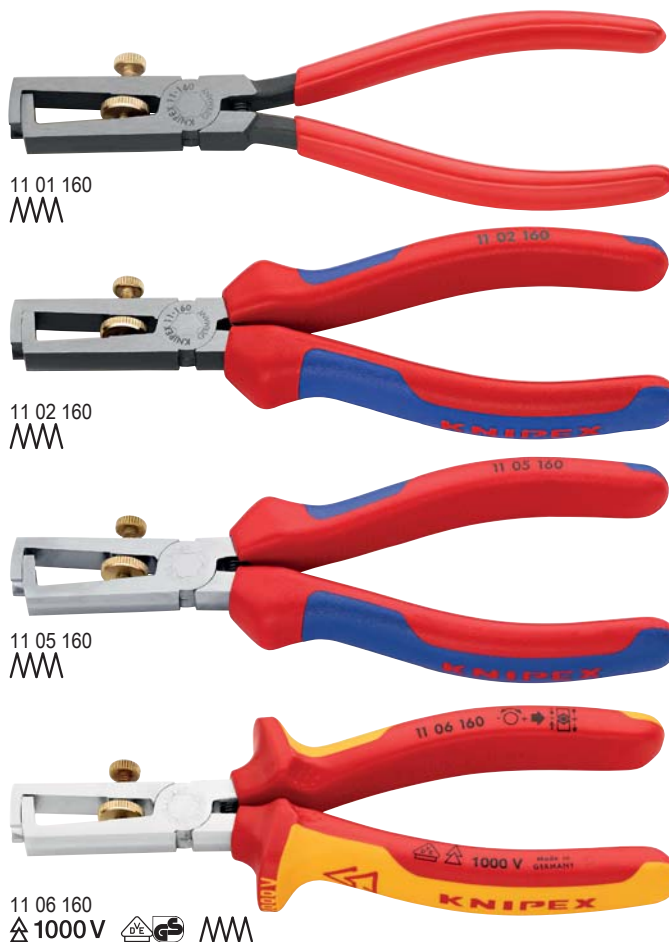
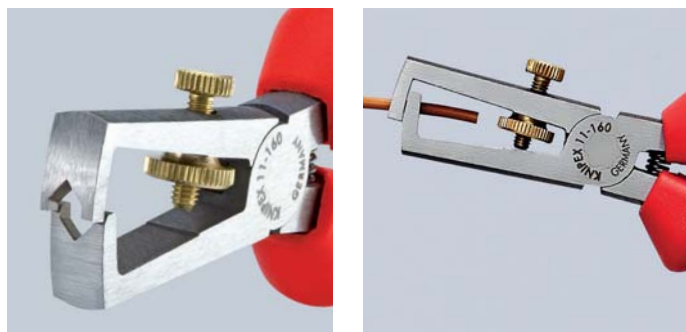

Номер артикула	EAN 4003773-	↔ mm		Клещи	Головка	Ручки	Диапазон для зачистки			g
							Ø mm	mm <sup>2</sup>	AWG	
11 01 160	013556	160	ММ	фосфатированные, черного цвета	полированная	с пластмассовыми рукоятками	5,0	10	7	131
11 02 160	023180	160	ММ	фосфатированные, черного цвета	полированная	с многокомпонентными рукоятками	5,0	10	7	165
11 05 160	039570	160	ММ	хромированные		с многокомпонентными рукоятками	5,0	10	7	157
11 06 160	021933	160	⚡ 1000 V	хромированные		с многокомпонентными рукоятками, испытанными на соответствие нормативам VDE	5,0	10	7	166
11 07 160	015499	160	⚡ 1000 V	хромированные		с пластмассовыми рукоятками, нанесенными методом погружения; испытанными на соответствие нормативам VDE	5,0	10	7	180
11 12 160	034964	160		фосфатированные, черного цвета	полированная	с многокомпонентными рукоятками	5,0	10	7	156
11 17 160	015505	160	⚡ 1000 V	хромированные		с пластмассовыми рукоятками, нанесенными методом погружения; испытанными на соответствие нормативам VDE	5,0	10	7	181

Ножницы-щипцы для удаления изоляции при работе с электронными устройствами

11  
8

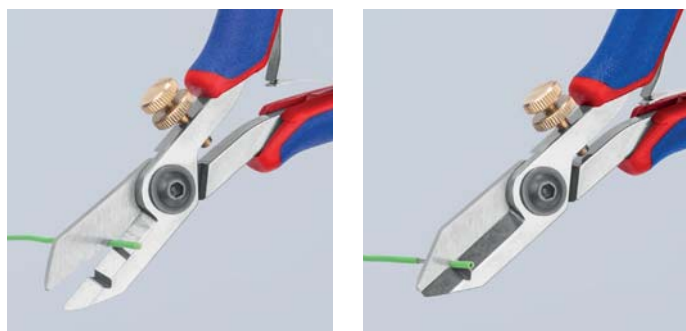

- > для резания и удаления изоляции с одножильных, многожильных и тонкожильных проводов сечением до 0,75 мм<sup>2</sup>
- > перед отверстием расположена заостренная режущая часть для точного резания тонкой проволоки в стесненных условиях
- > простая настройка на необходимый диаметр кабелей или жгутов винтом с накатанной головкой и контргайкой
- > с раскрывающей пружиной
- > специальная инструментальная сталь, закалённая в масле

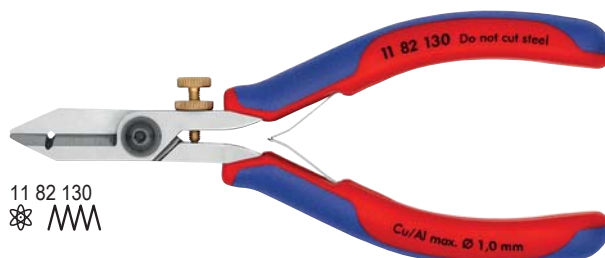

Номер артикула	EAN 4003773-	↔ mm		Головка	Ручки	Диапазон для зачистки mm <sup>2</sup>	g

## Инструмент для удаления изоляции в электронике

11  
9

- > для одножильных, многожильных и тонкожильных кабелей Ø от 0,1 до 0,8 мм, с пластмассовой или резиновой изоляцией
- > простая настройка на необходимый диаметр кабелей или жгутов винтом с накатанной головкой и контргайкой
- > с раскрывающей пружиной
- > зеркальная полировка в сочетании с тонкой масляной пленкой обеспечивает хорошую защиту от коррозии
- > специальная инструментальная сталь, кованая, закалённая в масле



11 92 140  
⚡ M

Номер артикула	EAN 4003773-	↔ mm		Головка	Ручки	Диапазон для зачистки Ø mm	g
11 92 140	016908	140	⚡ M	с зеркальной полировкой	с многокомпонентными рукоятками	0,1 - 0,8	99

## Кусачки боковые для удаления изоляции

14

С длинным лезвием

Высокая режущая способность благодаря усиленному шарниру

- > прецизионные отверстия для зачистки проводов 1,5 и 2,5 мм<sup>2</sup>
- > удобное резание кабеля NYM до 5 x 2,5 мм<sup>2</sup>
- > вытянутая форма для тонкой резки материалов даже в стесненных условиях
- > режущие кромки с индуктивной закалкой
- > твердость лезвия примерно 60 HRC
- > ванадиевая сталь, кованая, многоступенчатая закалка в масле



Удлиненное лезвие

Улучшенная передача усилий



14 22 160  
⚡



14 25 160  
⚡



14 26 160

⚡ 1000 V ⚡

Номер артикула	EAN 4003773-	↔ mm		Клещи	Головка	Ручки	Диапазон для зачистки, mm <sup>2</sup>	AWG	Параметры режима резки		g
									Ø mm	Ø mm	
14 22 160	034988	160	⚡	фосфатированные, черного цвета	полированная	с многокомпонентными рукоятками	1,5 + 2,5	15 + 13	2,5	1,5	206
14 25 160	028697	160	⚡	хромированные		с многокомпонентными рукоятками	1,5 + 2,5	15 + 13	2,5	1,5	206
14 26 160	040279	160	⚡ 1000 V ⚡	хромированные		с многокомпонентными рукоятками, испытанными на соответствие нормативам VDE	1,5 + 2,5	15 + 13	2,5	1,5	216

Прецизионный инструмент для удаления изоляции с фасонными ножами

12  
12

- > аккуратное и точное снятие изоляции из таких трудно удаляемых материалов, как ПТФЭ, силикон, Radox®, Kapton® и резина, в том числе многослойной изоляции.
- > вторая пара ножей надежно фиксирует оставшуюся изоляцию
- > точно регулируемые по сечению проводника сменные фасонные ножи
- > с регулировкой ограничителя длины для получения одинаковой длины удаляемой изоляции в серийных работах
- > корпус инструмента: сталь
- > нож: специальная инструментальная сталь, закалённая в масле



12 12 02  
PATENTED



12 12 12  
PATENTED



12 12 02 с направляющей для кабеля и ограничителем длины



Ровное надрезание изоляции по всей окружности кабеля



Удаление изоляции прецизионным профилем режущих лезвий точно по форме кабеля

12 12 02 с дополнительной направляющей для точного размещения кабеля на ноже при удалении изоляции

12 12 11 / 12 12 для кабелей, используемых в солнечных модулях: специально настроены на удаление многослойной изоляции из радокса;

с дополнительной опорой для кабеля для лучшего центрирования многослойного изолированного провода

12 12 13 / 12 14 для кабелей по американским стандартам (AWG)

Максимальное поперечное сечение жилы провода (в мм<sup>2</sup>) на профиль:

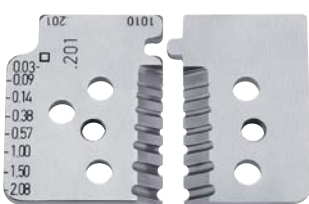

12 19 02

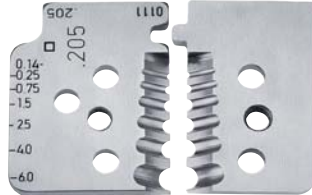

12 19 06

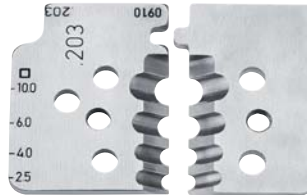

12 19 10

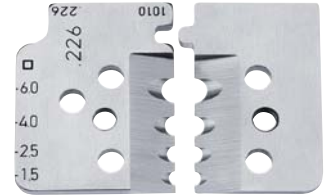

12 19 11

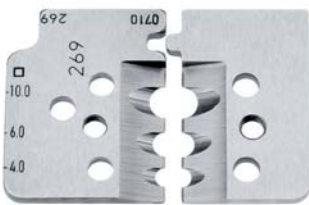

12 19 12

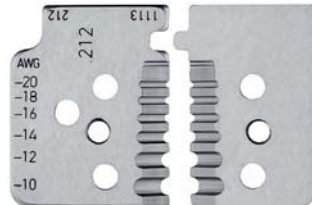

12 19 13

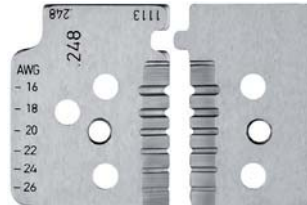

12 19 14

Radox® - зарегистрированный торговый знак Huber & Suhner AG  
Kapton® - зарегистрированный торговый знак E. I. du Pont de Nemours and Company

**Принцип работы с использованием фасонных ножей**

Методом круговой резки изоляция снимается полностью, быстро и точно. Это особенно важно при работе с проводниками, изоляция с которых должна удаляться с высокой точностью.

Также не вызывает проблем работа с такими трудными для обработки материалами, как ПТФЭ, Radox® и многослойная изоляция.

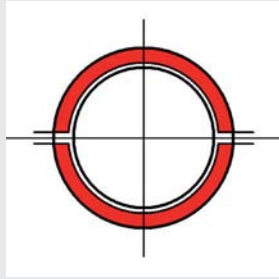

**Точные и надежные**

2 пары режущих лезвий (1) надрезают изоляцию по всей окружности проводника. Затем лезвия отходят друг от друга, и изоляция удаляется со всей поверхности проводника (2). Инструмент автоматически раскрывается после выполнения работы.

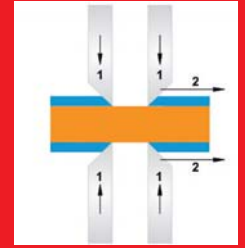

Номер артикула	EAN 4003773-	↔ mm		Клещи	Ручки	Диапазон для зачистки mm <sup>2</sup>		AWG	g
						Ø mm	mm <sup>2</sup>		
12 12 02	048077	195	М	вороненые	с многокомпонентными рукоятками	0,03-0,09 / 0,14 / 0,38 / 0,57 / 1 / 1,5 / 2,08			447
12 12 06	049005	195				0,14-0,25 / 0,75 / 1,5 / 2,5 / 4 / 6			
12 12 10	049012	195				2,5 / 4 / 6 / 10			
12 12 11	062998	195	М	вороненые	с многокомпонентными рукоятками	1,5 / 2,5 / 4 / 6			449
12 12 12	073758	195				4 / 6 / 10			
12 12 13	077534	195	М	вороненые	с многокомпонентными рукоятками			10 / 12 / 14 / 16 / 18 / 20	450
12 12 14	077541	195							
12 19 02	049036	1 пара запасных ножей для 12 12 02 с фасонными ножами							
12 19 06	049043	1 пара запасных ножей для 12 12 06 с фасонными ножами							
12 19 10	049050	1 пара запасных ножей для 12 12 10 с фасонными ножами							
12 19 11	063001	1 пара запасных ножей для 12 12 11 с фасонными ножами							
12 19 12	073765	1 пара запасных ножей для 12 12 12 с фасонными ножами							
12 19 13	077558	1 пара запасных ножей для 12 12 13 с фасонными ножами							
12 19 14	077565	1 пара запасных ножей для 12 12 14 с фасонными ножами							

**Инструмент для удаления изоляции с фасонными ножами**

12



- > со сменными ножами для проводов 4 или 6 различных сечений
- > благодаря точно отшлифованной режущей кромке, кабель не повреждается, изоляция удаляется аккуратно даже с тонкожильного кабеля
- > зажимные губки фиксируют кабель при удалении изоляции
- > с регулировкой ограничителя длины для получения одинаковой длины удаляемой изоляции в серийных работах
- > раскрывающая пружина возвращает инструмент в исходное положение
- > корпус: алюминий
- > нож: специальная инструментальная сталь, закалённая в масле



12 11 180: диаметр проволоки в мм

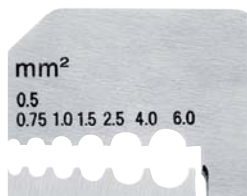

12 21 180: диаметр проволоки в мм<sup>2</sup>



12 11 180  
М

Номер артикула	EAN 4003773-	↔ mm		Клещи	Ручки	Диапазон для зачистки		AWG	g
						Ø mm	mm <sup>2</sup>		
12 11 180	000792	180	М	с черной лакировкой	с пластмассовыми рукоятками	0,5 / 1,2 / 1,6 / 2,0		20 - 19 / 17 / 15 / 13 / 11 / 10	368
12 21 180	000815	180				0,5 - 0,75 / 1 / 1,5 / 2,5 / 4 / 6			
12 19 180	022145	1 пара запасных ножей для 12 11 180 с фасонными ножами							
12 29 180	022152	1 пара запасных ножей для 12 21 180 с фасонными ножами							

**KNIPEX MultiStrip 10**  
автоматический стриппер

12  
42

Снятие изоляции без последующей юстировки от 0,03 до 10,0 мм<sup>2</sup>  
 Универсальная геометрия лезвий – надежно и долговечно  
 Оптимальная форма ручки с удобным хватом  
 Заглубленный узел резки проволоки

- > полностью автоматическая настройка на одножильные, многожильные и тонкожильные провода со стандартной изоляцией в диапазоне от 0,03 до 10 мм<sup>2</sup>
- > не требуется тонкая юстировка вручную
- > без повреждения проводников
- > зажимные губки из стали надежно фиксируют кабель, не повреждая имеющуюся изоляцию
- > с заглубленным резаком для медных и алюминиевых многожильных проводов сечением до 10 мм<sup>2</sup> и одножильных проводов сечением до 6 мм<sup>2</sup>
- > механика с особо легким ходом и очень малый вес
- > сменный блок ножей и ограничитель длины
- > ручка с зоной из мягкого пластика для надежного хвата
- > корпус: пластик, усиленный стекловолокном
- > нож: специальная инструментальная сталь, закалённая в масле



12 42 195  
 PATENTED



Резак для многожильного кабеля сечением до 10 мм<sup>2</sup>



Зажимные губки из стали предотвращают проскальзывание кабеля

**Запатентованная механика**

Глубина реза ножом для удаления изоляции автоматически соотносится с диаметром провода и тем самым с толщиной всех стандартных изоляционных материалов. Не требуется ручная регулировка, в отличие от обычного инструмента с широким диапазоном удаления изоляции.



Прецизионное снятие изоляции толщиной от 0,03 до 10 мм<sup>2</sup> без последующей юстировки

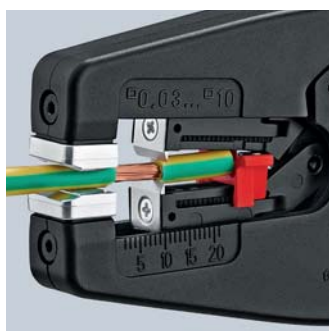

**Принцип работы прямых ножей**

Разрезается только область красного цвета.

Не предназначены для армированных изоляционных материалов и изоляции высокой гибкости, а также многослойной изоляции.

ПРЯМОЙ НОЖ

# MultiStrip

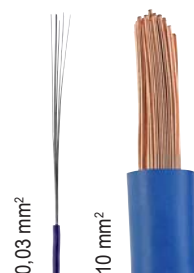

Номер артикула	EAN	↔ mm	Диапазон для зачистки mm <sup>2</sup>	AWG	g
12 42 195	054580	195	0,03 - 10	32 - 7	136
12 49 21	057581	сменный блок ножей для 12 42 195			
12 49 23	057604	запасной ограничитель длины для 12 42 195			

Инструменты для удаления изоляции самонастраивающиеся

12



12 40 200: передвижной ограничитель длины



12 40 200: прецизионное удаление изоляции без повреждения проводника

12 40 200  
для тонких плоских ленточных кабелей шириной до 10,0 мм производится за один рабочий ход

- > для одножильного, многожильного и тонкожильного кабеля с пластиковой или резиновой изоляцией
- > самостоятельно подстраивается на различные сечения кабелей, что исключает их повреждение
- > глубина резания настраивается под различные изолирующие материалы
- > с резаком для медных и алюминиевых многожильных кабелей сечением до 10 мм<sup>2</sup> и одножильных кабелей сечением до 6 мм<sup>2</sup>
- > механика с легким ходом
- > ножи и пластмассовые зажимы легко заменяются
- > малый вес
- > корпус: пластик, усиленный стекловолокном
- > нож: специальная инструментальная сталь, закалённая в масле



12 40 200  
МММ

Номер артикула	EAN 4003773-	↔ mm		Диапазон для зачистки mm <sup>2</sup>	AWG	Ограничитель длины mm	g
12 40 200	026662	200	МММ	0,03 - 10	32 - 7	3,0 - 18,0	202
12 50 200	034407	200	МММ	2,5 - 16	13 - 5		200
12 49 01	026679	1 пара запасных ножей для 12 40 200					
12 49 02	026686	1 пара запасных зажимных губок для 12 40 200					
12 49 03	026693	запасной ограничитель длины для 12 40 200					
12 49 04	053071	витая изгибная пружина для 12 40/50 200					
12 49 05	053088	нажимная пружина головки для 12 40/50 200					
12 59 01	034414	1 пара запасных ножей для 12 50 200					
12 59 02	034421	1 пара запасных зажимных губок для 12 50 200					

Автоматический инструмент для удаления изоляции

12  
62

- > компактный стандартный инструмент по выгодной цене для всех распространенных сечений кабеля и изоляционных материалов
- > для одножильных, многожильных и тонких проводов сечением 0,2 - 6 мм<sup>2</sup> со стандартной изоляцией
- > самостоятельно подстраивается под различные сечения кабелей, что исключает их повреждение
- > инструмент удобен в использовании благодаря продуманной конструкции и малому весу
- > удлиненная форма головки для применения в труднодоступных местах
- > с резаком для проволоки для медных и алюминиевых проводов сечением до 2,5 мм<sup>2</sup>
- > ограничитель с регулировкой длины в диапазоне 6,0 - 18,0 мм для удаления изоляции на одинаковую величину при серийных операциях
- > корпус: пластик, усиленный стекловолокном
- > нож: специальная инструментальная сталь, закалённая в масле, сменный



12 62 180  
МММ

Номер артикула	EAN 4003773-	↔ mm		Диапазон для зачистки mm <sup>2</sup>	AWG	g
12 62 180	054573	180	МММ	0,2 - 6	24 - 10	151
12 69 21	060093	1 пара запасных ножей для 12 62 180				
12 69 23	067115	запасной ограничитель длины для 12 62 180				



Автоматический инструмент для снятия изоляции с плоских кабелей

12  
64



- > для плоских кабелей с изоляцией из ПВХ максимальной шириной 12 мм и площадью сечения 0,75 - 2,5 мм<sup>2</sup>
- > самонастраивается на различные размеры проводника: поэтому кабель не повреждается
- > возможна большая длина снятия изоляции
- > сменные ножи
- > механика с легким ходом
- > малый вес
- > корпус: пластик, усиленный стекловолокном
- > нож: специальная инструментальная сталь, закалённая в масле



12 64 180  

Номер артикула	EAN 4003773-	↔ mm		Диапазон для зачистки мм <sup>2</sup>	AWG	⚖ g
12 64 180	073284	180		0,75 - 2,5	19 - 13	125
12 69 31	073932	1 пара запасных ножей для 12 64 180				

Мини-инструмент для удаления изоляции

12  
80

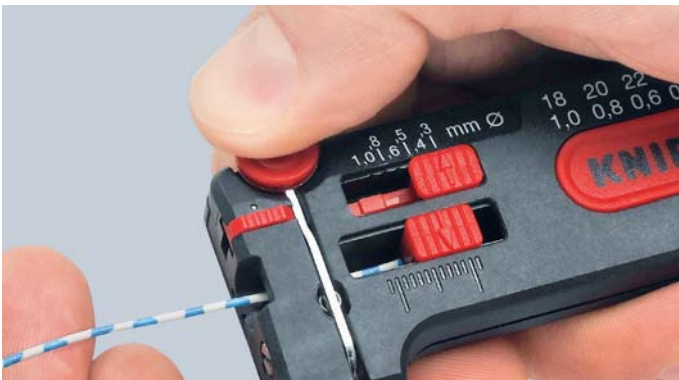

- > точное удаление изоляции с плавной настройкой инструмента на диаметр кабеля
- > с резакром для проволоки
- > ограничитель длины, регулируемый в диапазоне 4,0 - 15,0 мм
- > с блокировочной защелкой
- > корпус: пластик, противоударный



12 80 040 SB  
 для тонких медных проводов Ø 0,12 - 0,4 мм

12 80 100 SB  
 для тонких медных проводов Ø 0,3 - 1,0 мм

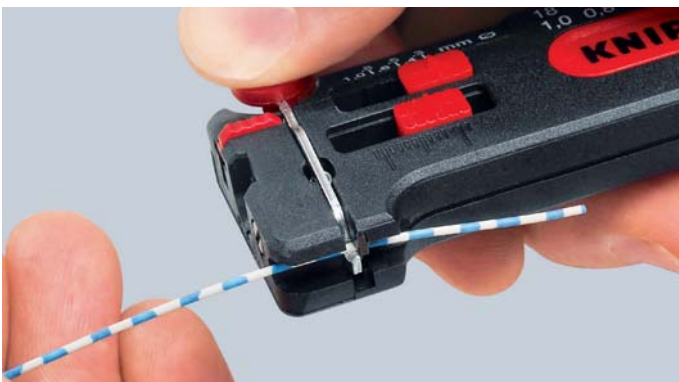

12 80 100 SB  

Номер артикула	EAN 4003773-	↔ mm		Диапазон для зачистки Ø мм	AWG	⚖ g
12 80 040 SB	071655	100		0,12 - 0,4	36 - 26	52
12 80 100 SB	043119	100		0,30 - 1,0	28 - 18	34

Инструмент для удаления изоляции со световодов

12  
82



- > для удаления первичной и вторичной оболочки с оптоволоконных кабелей
- > хром-ванадиевая сталь, ковкая, закаленная в масле



12 82 130 SB

Номер артикула	EAN 4003773-	↔ mm	Клещи	Ручки	Диапазон для зачистки Ø mm	⚖ g
12 82 130 SB	050094	130	вороненные	с пластмассовыми рукоятками	оболочка: 0,125 мм; оболочка вторичная: 0,250 мм	69

Инструмент для снятия изоляции с оптоволоконного кабеля

12  
85

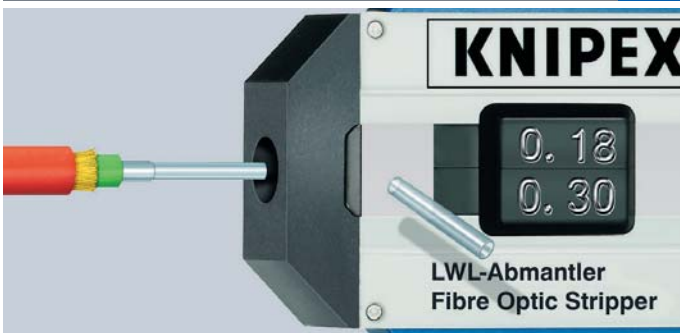

- > для удаления первичной оболочки с оптоволоконных кабелей 0,125 мм
- > диаметр режущего отверстия Ø 0,18 мм, диаметр отверстия для установки кабеля Ø 0,30 мм
- > регулируемый ограничитель длины
- > корпус: пластик, противоударный



12 85 100 SB

Номер артикула	EAN 4003773-	↔ mm	Диаметр кабеля Ø mm	⚖ g
12 85 100 SB	043126	100	для удаления первичной оболочки 0,125 мм	44

Пинцет для удаления изолирующего лака

15  
11



- > для удаления лаковой изоляции с медных проводов
- > режущие лезвия для других диаметров проводов поставляются как запасные части
- > корпус пинцета: пружинная сталь, закаленная в масле
- > вставки в ручки: пластмасса



15 11 120

Номер артикула	EAN 4003773-	↔ mm	Диаметр кабеля Ø mm	⚖ g
15 11 120	015550	120	0,6	34

15 19 005	021551	1 пара запасных ножей для 15 11 120 Ø 0,5 мм		
15 19 006	021568	1 пара запасных ножей для 15 11 120 Ø 0,6 мм		
15 19 008	021575	1 пара запасных ножей для 15 11 120 Ø 0,8 мм		
15 19 010	021582	1 пара запасных ножей для 15 11 120 Ø 1,0 мм		

Клещи для удаления оболочки  
DIN ISO 5746

13

**Многофункциональность: один инструмент для резания и удаления оболочки и изоляции**

Для быстрого удаления оболочки и изоляции с наиболее часто применяемых круглых проводов и проводов для сырых помещений (например, NYM)

Облегчённый доступ к розеткам для скрытой проводки благодаря тонкой форме головки и оптимальному наклону лезвия для удаления оболочки с кабеля

Легкое и чистое удаление оболочки благодаря круглому лезвию с ограничителем глубины

- > универсальное применение: прецизионные отверстия для удаления изоляции с проводов 1,5 и 2,5 мм<sup>2</sup>
- > с боковыми кусачками для резания проводов, проволоки, мелких винтов и гвоздей
- > все лезвия дополнительно закалены токами высокой частоты до твёрдости около 61 HRC: высокая износостойкость
- > вес на 30 % меньше, чем вес аналогичных клещей
- > ванадиевая сталь, ковкая, многоступенчатая закалка в масле

Видео



13 42 165



13 45 165



13 46 165



С отверстиями для удаления изоляции с проводов 1,5 и 2,5 мм<sup>2</sup>



Резание кабеля диаметром до 13 мм



Укорачивание отдельных проводов

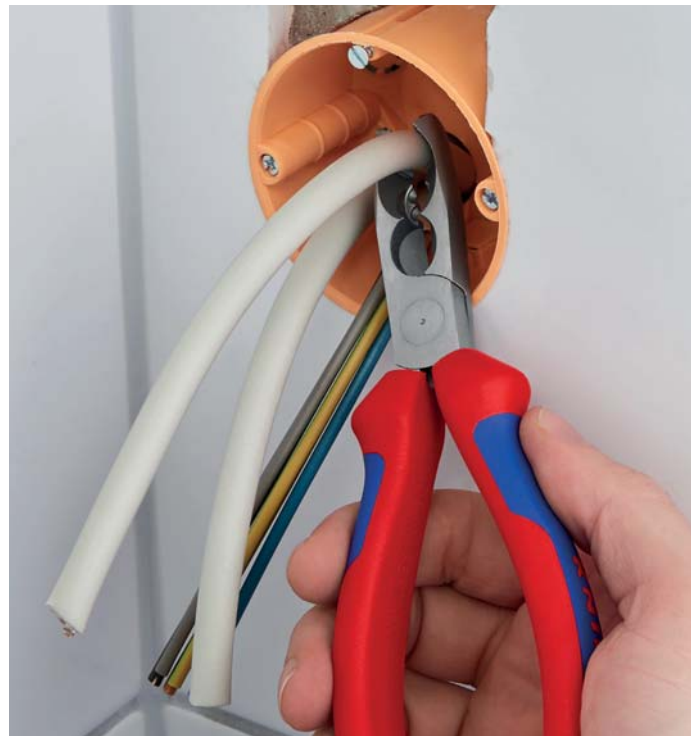

Удаление оболочки с проводов в глубине монтажной коробки для скрытой проводки

Номер артикула	EAN 4003773-	↔ mm	Клещи	Головка	Ручки	Параметры удаления оболочки Ø mm	Диапазон для зачистки mm <sup>2</sup>	Ø mm		g
								●	●	
13 42 165	079675	165	фосфатированные, черного цвета	полированная	с многокомпонентными рукоятками	8 - 13	1,5 / 2,5	3,2	2,2	176
13 45 165	079699	165	хромированные		с многокомпонентными рукоятками	8 - 13	1,5 / 2,5	3,2	2,2	176
13 46 165	079910	165	хромированные		с многокомпонентными рукоятками, испытанными на соответствие нормативам VDE	8 - 13	1,5 / 2,5	3,2	2,2	190

Инструмент для удаления изоляции

15



- > для удаления изоляции с тонких кабелей
- > настроенная на диаметр кабеля, прецизионная призма для снятия изоляции, без регулировки
- > с раскрывающей пружиной
- > хром-ванадиевая сталь, кованая, закалённая в масле



15 61 160

Номер артикула	EAN 4003773-	↔ mm		Головка	Ручки	Диаметр кабеля Ø mm	⚖ g
15 51 160	044451	160		полированная	с пластмассовыми рукоятками	0,5	101
15 61 160	014843	160		полированная	с пластмассовыми рукоятками	0,6	102
15 81 160	015574	160		полированная	с пластмассовыми рукоятками	0,8	102

Инструменты для удаления оболочек

16  
20



- > для удаления оболочек всех распространенных круглых кабелей
- > самораскрывающаяся упорная скоба
- > с настройкой глубины резания установочным винтом
- > вращающееся лезвие для резов по окружности и продольных резов
- > сменное лезвие в корпусе инструмента
- > надежное удержание благодаря мягким вставкам на ручках и на фиксаторе, предотвращающим скольжение руки
- > корпус: пластик, противоударный

16 20 165 SB  
 нож с прямым лезвием и лезвием-крючком, включая защитный чехол

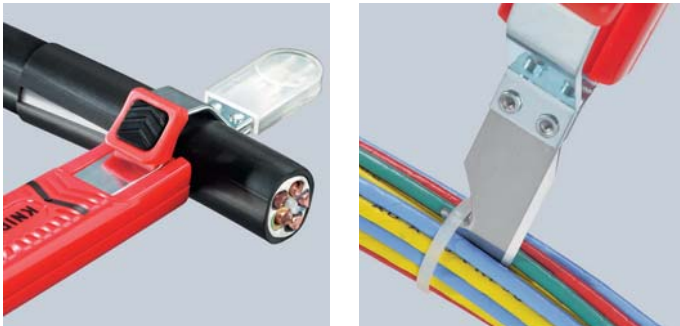

16 20 16 SB



16 20 165 SB

Номер артикула	EAN 4003773-	↔ mm		Диапазон для зачистки Ø mm	⚖ g
16 20 16 SB	060451	130		4,0 - 16,0	95
16 20 28 SB	060468	130		8,0 - 28,0	95
16 20 165 SB	043133	165		8,0 - 28,0	85

16 29 165	043140	запасное лезвие для 16 20 16 SB / 16 20 28 SB / 16 20 165 SB				
-----------	--------	--	--	--	--	--

Инструмент для удаления оболочек

16  
30



Установка инструмента для разреза по окружности



Продольный рез



Спиральный рез

- > для удаления оболочки из ПВХ, резины, силикона, тефлона с круглых кабелей Ø 6,0 - 29,0 мм
- > самораскрывающаяся упорная скоба
- > с настройкой глубины резания гайкой с накаткой
- > вращающийся корпус ручки для кругового и продольного резания
- > спиральный рез для удаления прокладок
- > сменное лезвие
- > корпус: пластик, противоударный



16 30 135 SB  

Номер артикула	EAN 4003773-	↔ mm		Диапазон для зачистки Ø mm	⚖ g
16 30 135 SB	033349	135		6,0 - 29,0	120
16 39 135	027317	запасной нож для 16 30 135 SB			

Инструмент для удаления оболочек

16  
40

- > для удаления оболочки круглых кабелей от Ø 25,0 мм
- > удаляет все изолирующие слои
- > подходит для кругового и продольного реза
- > глубина реза настраивается до 5,0 мм
- > лезвие сменное, возможно использование обеих сторон
- > корпус: пластик, усиленный стекловолокном



16 40 150



Установка инструмента для продольного реза



Продольный рез



Вращение инструмента для разреза по окружности



Рез по окружности

Номер артикула	EAN 4003773-	↔ mm	Диаметр кабеля Ø mm	⚖ g
16 40 150	026709	150	> 25	210
16 49 150	026716	запасной нож для 16 40 150		



Регулируемая глубина реза

**Инструмент для снятия изоляции**  
с коаксиальных кабелей

16  
60

- > для удаления изоляции с коаксиальных кабелей (RG 58, RG 59 и RG 62)
- > для удаления наружной оболочки, экрана и изоляции за один рабочий ход
- > с тремя встроенными ножами
- > глубина реза может настраиваться для каждого ножа отдельно с помощью шестигранного ключа
- > положение ножа не изменяется
- > корпус: пластик, противоударный



16 60 05 SB  
МММ



Трехступенчатый рез в один рабочий ход



Внутренние слои освобождаются отдельно

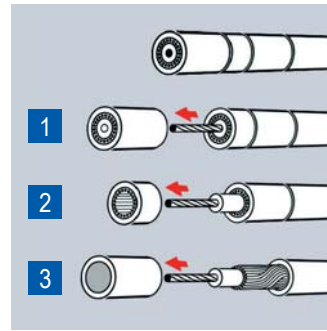

Трехступенчатое удаление изоляции с коаксиального кабеля



Номер артикула	EAN 4003773-	↔ mm	МММ	Тип кабеля	⚖ g
16 60 05 SB	044888	105	МММ	RG 58, RG 59 + RG 62	73

**Инструмент для удаления изоляции**  
с коаксиального и дата-кабеля

16  
60

- > универсальный инструмент для удаления изоляции с коаксиального кабеля RG 59, RG 6, RG 7, RG 11
- > для удаления наружной оболочки, экрана и изоляции за один рабочий ход
- > лезвие для снятия изоляции с дата-кабеля, с юстировкой
- > два лезвия для резания и удаления оболочки с плоского телефонного кабеля (4P/6P/8P) за один рабочий ход
- > запрессованные лезвия для резки дата-кабеля
- > корпус: пластик, противоударный



16 60 06 SB  
МММ



Номер артикула	EAN 4003773-	↔ mm	МММ	Типы кабеля	⚖ g
16 60 06 SB	077961	125	МММ	RG 59, RG 6, RG 7, RG 11	100

**Инструмент для снятия изоляции**  
с коаксиальных кабелей

16  
60



- > для удаления изоляции с самых распространенных коаксиальных кабелей Ø 4,8 - 7,5 мм (например: для телевизионного и спутникового приема), также подходит для изоляции из эластичного ПВХ 3 x 0,75 мм<sup>2</sup>
- > со шкалой длины от 5,0 до 20,0 мм
- > инструмент для снятия изоляции с корпусом из двух раскрываемых половин
- > с раскрывающей пружиной и блокировочной защелкой
- > корпус: пластик, усиленный стекловолокном

16 60 100 SB  
MM



Номер артикула	EAN 4003773-	↔ mm	↔	Диапазон для зачистки Ø mm		⚖ g
				mm	mm <sup>2</sup>	
16 60 100 SB	040811	100	MM	коаксиальный кабель 4,8 - 7,5	круглый кабель 3 x 0,75 мм <sup>2</sup>	22

**Инструмент для снятия оболочки**  
с плоского и круглого кабеля

16  
64

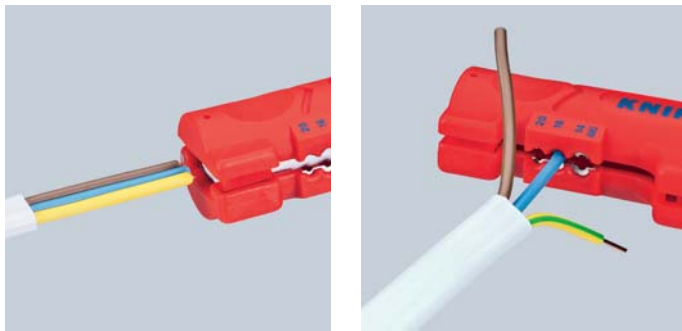

- > для плоского кабеля шириной до 12 мм
- > для снятия оболочки и удаления изоляции со всех распространенных видов круглого кабеля и кабеля для сырых помещений Ø 4,0 - 13,0 мм (например, NYM 3 x 1,5 мм<sup>2</sup> - 5 x 2,5 мм<sup>2</sup>)
- > приспособление для удаления изоляции сечением 0,8 / 1,5 / 2,5 мм<sup>2</sup> (AWG 20 / 16 / 14)
- > с раскрывающей пружиной и блокировочной защелкой
- > для работы в узких и труднодоступных местах
- > также для работ в ответвительных или распределительных коробках
- > корпус: пластик, усиленный стекловолокном

16 64 125 SB  
MM



Номер артикула	EAN 4003773-	↔ mm	↔	Диапазон для зачистки		⚖ g
				Ø mm	mm <sup>2</sup>	
16 64 125 SB	076933	125	MM	4,0 - 13,0	0,8 - 2,5	48
				Типы кабеля		
				плоский кабель 12 мм / круглый кабель Ø 4 - 13 мм		

**Инструмент для удаления оболочки**  
с кабелей передачи данных

16  
65

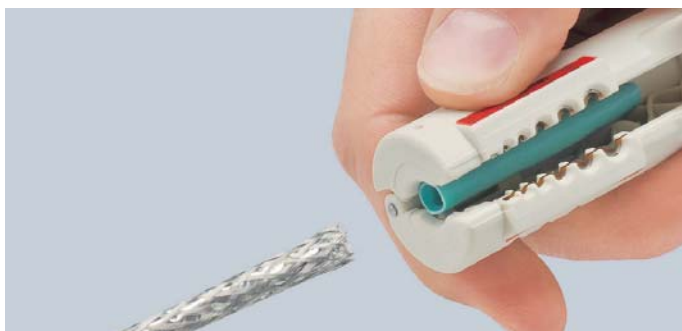

- > для удаления оболочки с кабелей передачи данных UTP и STP Ø 4,5 - 10,0 мм
- > приспособление для удаления изоляции сечением 0,2 / 0,3 / 0,8 / 1,5 / 2,5 / 4 мм<sup>2</sup>
- > инструмент для снятия изоляции с корпусом из двух раскрываемых половин
- > с раскрывающей пружиной и блокировочной защелкой
- > крепежный зажим для хранения инструмента
- > корпус: пластик, усиленный стекловолокном
- > лезвия: специальная инструментальная сталь, закаленная в масле, покрытие титан-нитридом

16 65 125 SB  
MM



Номер артикула	EAN 4003773-	↔ mm	↔	Диапазон для зачистки		⚖ g
				Ø mm	mm <sup>2</sup>	
16 65 125 SB	043157	125	MM	4,5 - 10,0	0,2 - 4	50
				Типы кабеля		
				CAT 5, CAT 6, CAT 7, Twisted-Pair (UTP/STP)		

## Универсальный инструмент для удаления оболочки

16  
8

- > для удаления оболочки и изоляции с наиболее часто применяемых круглых кабелей и кабелей для сырых помещений Ø 8,0 - 13,0 мм (например, для кабелей NYM от 3 x 1,5 мм<sup>2</sup> до 5 x 2,5 мм<sup>2</sup>)
- > также для работ в ответвительных или распределительных коробках
- > инструмент для снятия изоляции с корпусом из двух раскрываемых половин
- > с раскрывающей пружиной и блокировочной защелкой
- > крепежный зажим для хранения инструмента
- > корпус: пластик, усиленный стекловолокном

16 85 125 SB

дополнительно с лезвием для продольного реза; внутренний, выдвигающийся нож; приспособление для удаления изоляции сечением 0,2 / 0,3 / 0,8 / 1,5 / 2,5 / 4 мм<sup>2</sup>; с направляющей под кабель для продольного реза. Это облегчает процесс удаления твердой изоляции (например, не содержащей галогенов).



16 80 125 SB  
МММ



16 85 125 SB  
МММ

Номер артикула	EAN 4003773-	↔ mm		Диапазон для зачистки		Типы кабеля	g
				Ø mm	mm <sup>2</sup>		
16 80 125 SB	040828	125	МММ	8,0 - 13,0		кабель типа NYM 3 x 1,5 мм <sup>2</sup> - 5 x 2,5 мм <sup>2</sup>	71
16 85 125 SB	060444	125	МММ	8,0 - 13,0	0,2 - 4,0	кабель типа NYM 3 x 1,5 мм <sup>2</sup> - 5 x 2,5 мм <sup>2</sup>	67

## Универсальный инструмент для снятия оболочки

с кабеля как домашних, так и промышленных сетей

16  
90



- > для удаления оболочки и изоляции с наиболее часто применяемых круглых кабелей и кабелей для сырых помещений Ø 8,0 - 13,0 мм (например, для кабелей NYM от 3 x 1,5 мм<sup>2</sup> до 5 x 2,5 мм<sup>2</sup>)
- > особенно подходит для больших сечений и изоляции из сложных материалов
- > не требуется настройка лезвий на глубину резания
- > устройство для удаления изоляции с проводов и многожильного гибкого провода 1,5 мм<sup>2</sup> и 2,5 мм<sup>2</sup>
- > двусторонний ограничитель длины (идеальное решение для работы правой и левой рукой)
- > с раскрывающей пружиной и блокировочной защелкой
- > крепление на конце рукоятки (защита от падения)
- > для работы в узких и труднодоступных местах
- > также для работ в ответвительных или распределительных коробках
- > корпус: пластик, усиленный стекловолокном



16 90 130 SB  
МММ

Номер артикула	EAN 4003773-	↔ mm		Диапазон для зачистки		Типы кабеля	g
				Ø mm	mm <sup>2</sup>		
16 90 130 SB	076940	130	МММ	8,0 - 13,0	1,5 + 2,5	кабель типа NYM 3 x 1,5 мм <sup>2</sup> bis 5 x 2,5 мм <sup>2</sup>	47



КНИPEX ErgoStrip®

Универсальный инструмент  
для удаления оболочек

16  
95

Для быстрого и точного удаления оболочки и изоляции с наиболее часто применяемых круглых проводов и проводов для сырых помещений (например, NYM от 3 x 1,5 мм<sup>2</sup> до 5 x 2,5 мм<sup>2</sup>), дата-кабеля (например, витая пара) и коаксиального кабеля

Инновационный эргономичный дизайн ручки пистолетной формы для лёгкого разрезания, снятия и продольного резания оболочки

- > край инструмента оформлен конусом для лучшего доступа к проводам в узком пространстве
- > приспособление для удаления изоляции сечением 0,2 / 0,3 / 0,8 / 1,5 / 2,5 / 4 мм<sup>2</sup>
- > упрощённая укладка провода для удаления изоляции благодаря направляющим буртикам
- > с раскрывающей пружиной и блокировочной защёлкой
- > удобная укладка коаксиального и дата-кабеля с раскрытием инструмента
- > многокомпонентные чехлы с зоной из мягкого пластика для удобной работы и надежного хвата
- > корпус из стабильного пластика, армированного стекловолокном



16 95 01 SB  
PAT. PEND.

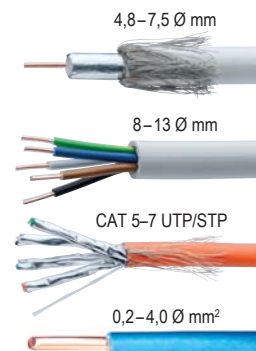

GERMAN  
DESIGN  
AWARD  
WINNER  
2017

# ErgoStrip®



Удаление оболочки с провода NYM



С лезвием для удобного продольного резания, скрытым в выступающем блоке с упором под большой палец



Удаление изоляции с отдельных проводов



Удаление оболочки с дата-кабеля



Удаление оболочки с коаксиального кабеля



Удаление изоляции с дата-кабеля

Видео



Номер артикула	EAN	↔ mm	↔ mm	Диапазон для зачистки			g
				Удаление изоляции с круглого провода Ø mm	Удаление изоляции с многожильного гибкого провода, мм <sup>2</sup>	Удаление изоляции с дата-кабеля	
16 95 01 SB	079927	135	MM	8 - 13	0,2 - 4	CAT 5 - 7, Twisted-Pair (UTP/STP)	95

A close-up, high-angle photograph of a pair of locking pliers. The tool is made of polished metal with a fine, brushed texture. The jaws are open, showing the serrated inner surfaces designed for gripping. The locking mechanism, consisting of a series of interlocking teeth, is visible in the center. The background is a plain, light gray. In the bottom right corner, a circular stamp is visible on the metal, containing the text 'KNIPEX 28-280' and 'GERMANY'.

Плоскогубцы захватные,  
Клещи зажимные

KNIPEX 28-280  
GERMANY

Плоскогубцы	60
Круглогубцы	61
Клеши монтажные	61
Клеши монтажные с поперечным профилем	62
Круглогубцы телефониста	63
Плоскогубцы хватные (острогубцы)	63
Длинногубцы	64
Плоскогубцы для регулировки	65
Плоскогубцы модель «Утконосы»	65
Плоскогубцы хватные для точной механики	66
Плоскогубцы механика	67
Клеши универсальные зажимные	68
Клеши зажимные сварочные	68
Клеши зажимные	69



Плоскогубцы  
DIN ISO 5745

20

- > плоские, короткие, широкие губки
- > хватные плоскости с зубцами
- > специальная инструментальная сталь, кованая, закалённая в масле



20 01 160



20 02 160



20 05 160



20 06 160

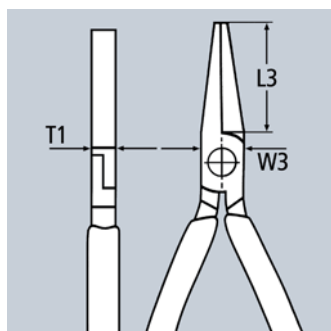

Номер артикула	EAN 4003773-	↔ mm		Клещи	Головка	Ручки	Размеры			
							L3 mm	W3 mm	T1 mm	g
20 01 125	014447	125					27,0	14,5	8,0	75
20 01 140	014454	140		фосфатированные, черного цвета	полированная	с пластмассовыми ручьяками	28,0	15,5	9,5	107
20 01 160	015017	160					30,0	17,0	9,5	144
20 01 180	015666	180					35,0	19,0	10,0	188
20 02 140	043386	140					фосфатированные, черного цвета	полированная	с многокомпонентными ручьяками	28,0
20 02 160	035008	160		30,0	17,0	9,5				172
20 05 140	042464	140		хромированные		с многокомпонентными ручьяками	28,0	15,5	9,5	136
20 05 160	042457	160					30,0	17,0	9,5	176
20 06 160	033783	160		хромированные		с многокомпонентными ручьяками, испытанными на соответствие нормативам VDE	30,0	17,0	9,5	176

Круглогубцы  
DIN ISO 5745

22

- > для выгибания проволоочных петель
- > круглые, короткие губки, тонко отшлифованные
- > специальная инструментальная сталь, ковкая, закалённая в масле

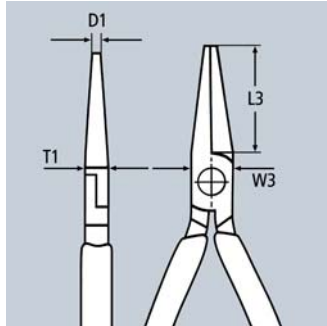

22 01 160  
8



22 02 160  
8



22 06 160  
 8

Номер артикула	EAN 4003773-	↔ mm		Клещи	Головка	Ручки	Размеры				g
							L3 mm	W3 mm	D1 mm	T1 mm	
22 01 125	014461	125		фосфатированные, черного цвета	полированная	с пластмассовыми рукоятками	27,0	14,5	2,0	8,0	75
22 01 140	013013	140					28,0	16,5	2,5	9,5	100
22 01 160	015024	160					30,0	18,0	3,0	9,5	140
22 02 140	043430	140		фосфатированные, черного цвета	полированная	с многокомпонентными рукоятками	28,0	16,5	2,5	9,5	129
22 02 160	023173	160					30,0	18,0	3,0	9,5	170
22 05 140	042891	140		хромированные		с многокомпонентными рукоятками	28,0	16,5	2,5	9,5	127
22 05 160	077275	160					30,0	18,0	3,0	9,5	169
22 06 160	033790	160		хромированные		с пластмассовыми рукоятками, нанесенными методом погружения; испытанными на соответствие нормативам VDE	30,0	18,0	3,0	9,5	175

Клещи монтажные  
DIN ISO 5743

28

- > особенно удобны для захвата, регулировочных и монтажных работ с увеличенным усилием фиксации
- > захватные плоскости с зубцами
- > специальная инструментальная сталь особого качества, ковкая, закалённая в масле

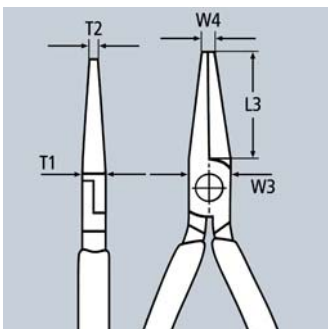

28 01 200



28 21 200

Номер артикула	EAN 4003773-	↔ mm		Клещи	Головка	Ручки	Размеры					g
							L3 mm	W3 mm	T1 mm	W4 mm	T2 mm	
28 01 200	044468	200		фосфатированные, черного цвета	полированная	с пластмассовыми рукоятками	33,0	13,5	10,5	4,0	10,5	197
28 21 200	028246	200		фосфатированные, черного цвета	полированная	с пластмассовыми рукоятками	34,0	13,5	10,5	3,0	3,0	187

Клещи монтажные  
с поперечным профилем  
DIN ISO 5743

28

Для захватных, юстировочных и монтажных операций в труднодоступных местах благодаря тонкой и вытянутой форме

Тонкие захватные кончики полукруглой формы отлично достают лежащие в глубине детали

- > щадящий и одновременно надёжный инструмент для захвата, удержания и перемещения тонких медных трубок, крепежа, кабеля и других деталей круглого сечения за счёт фрезерованных канавок с гладкой поверхностью
- > выемка с зазубренной поверхностью для захвата деталей с круглым сечением
- > особенно подходит для использования в автосервисе (например, для работы в моторном отсеке), монтажных операциях и в машиностроении
- > тонкий и всё же прочный инструмент
- > кованные из специальной инструментальной стали, закалённой в масле



28 71 280  
⊖



28 81 280  
∠45° ⊖

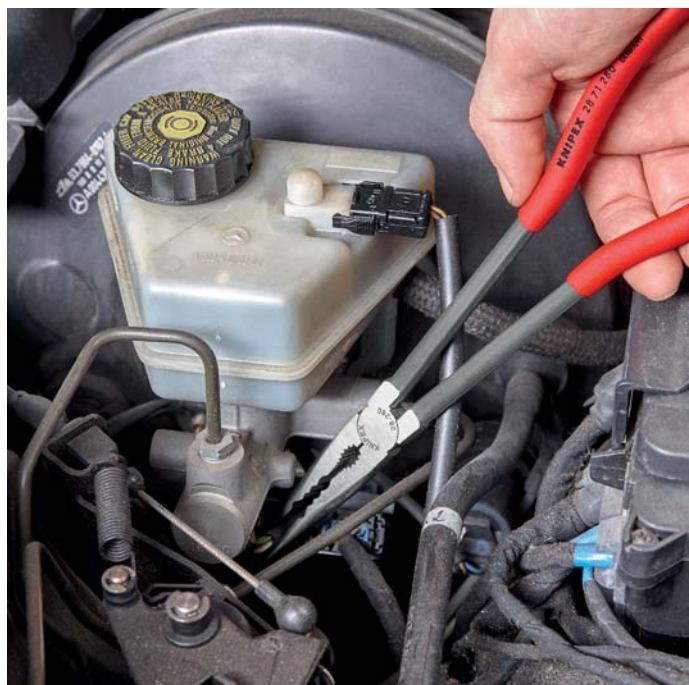
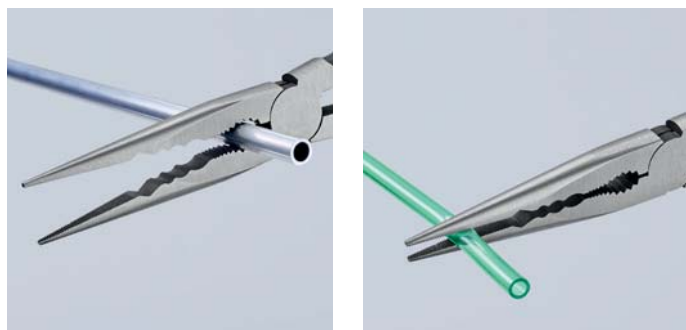
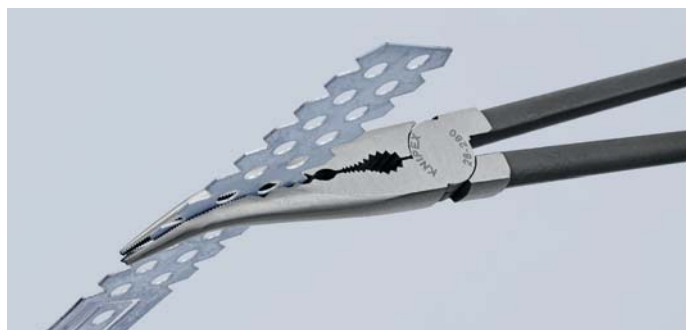
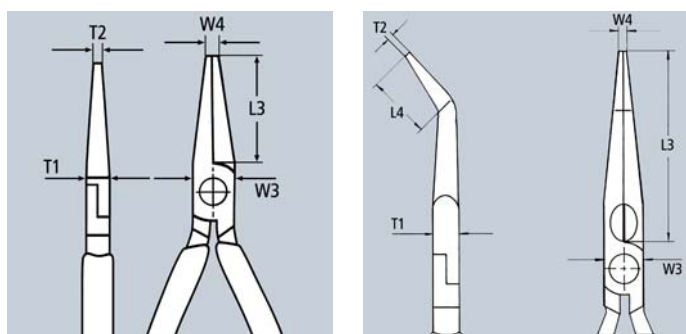

Захватные губки с волнистыми выемками и поперечным профилем: для захвата, удержания и перемещения деталей

Номер артикула	EAN 4003773-	↔ mm	Клещи	Головка	Ручки	Размеры						⚖ g
						L3 mm	L4 mm	W3 mm	T1 mm	W4 mm	T2 mm	
28 71 280	079415	280	⊖	фосфатированные, черного цвета	полированная	с пластмассовыми рукоятками	76,5	20,0	9,0	3,0	2,5	235
28 81 280	079422	280	∠45° ⊖	фосфатированные, черного цвета	полированная	с пластмассовыми рукоятками	70,0	20,0	20,0	9,0	2,5	235

Круглогубцы телефониста  
DIN ISO 5745

29

- > хватные губки с крестообразной насечкой
- > хром-ванадиевая сталь, кованая, закалённая в масле

29 21 160 / 29 25 160

особо удлиненные, тонкие концы губок;  
также применяются как щипцы для пайки

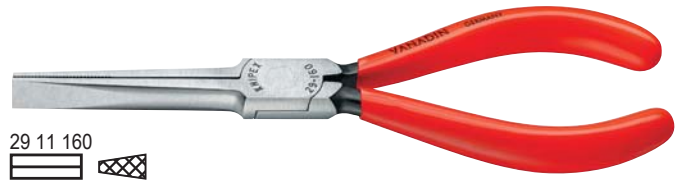
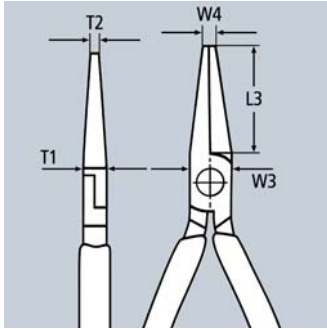

29 11 160



29 25 160



Номер артикула	EAN 4003773-	↔ mm	Клещи	Головка	Ручки	Размеры					g
						L3 mm	W3 mm	T1 mm	W4 mm	T2 mm	
29 11 160	016175	160	фосфатированные, черного цвета	полированная	с пластмассовыми рукоятками	55,0	14,0	8,0	2,5	8,5	103
29 21 160	043454	160	фосфатированные, черного цвета	полированная	с пластмассовыми рукоятками	54,0	14,0	9,0	2,0	2,0	112
29 25 160	043478	160	хромированные		с многокомпонентными рукоятками	54,0	14,0	9,0	2,0	2,0	139

Плоскогубцы хватные (острогубцы)  
DIN ISO 5743

31

- > прецизионные плоскогубцы для самых тонких монтажных и регулировочных работ, а также для изгибания
- > с особо длинными губками: длина губок 55,0 мм
- > плоскошлифованные хватные плоскости
- > кромки тщательно зачищены от заусенцев
- > хром-ванадиевая сталь, кованая, закалённая в масле

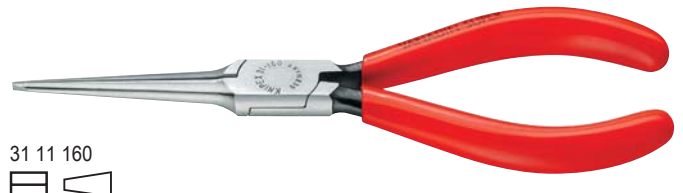
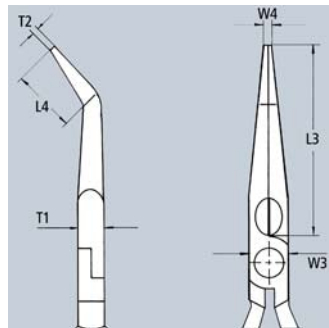
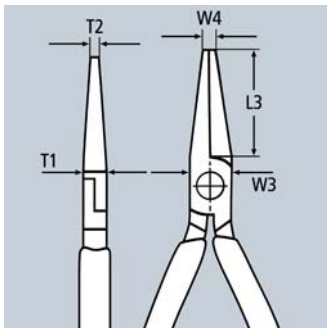

31 11 160



31 25 160

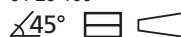

Номер артикула	EAN 4003773-	↔ mm	Клещи	Головка	Ручки	Размеры					g	
						L3 mm	L4 mm	W3 mm	T1 mm	W4 mm		T2 mm
31 11 160	044475	160	фосфатированные, черного цвета	полированная	с пластмассовыми рукоятками	55,0		16,0	7,5	1,8	2,5	100
31 15 160	016465	160	хромированные		с многокомпонентными рукоятками	55,0		16,0	7,5	1,8	2,5	124
31 21 160	046790	160	фосфатированные, черного цвета	полированная	с пластмассовыми рукоятками	55,0	27,0	16,0	7,5	1,8	2,5	97
31 25 160	016489	160	хромированные		с многокомпонентными рукоятками	55,0	27,0	16,0	7,5	1,8	2,5	123



Длинногубцы  
DIN ISO 5745

30

- > износостойкие захватные плоскогубцы, рассчитанные на высокие нагрузки
- > различные формы губок
- > хром-ванадиевая сталь, ковкая, закалённая в масле

Форма 1:

длинные плоские губки; захватные плоскости с зубцами

Форма 2:

длинные, плоско-круглые губки, захватные плоскости с зубцами

Форма 3

длинные круглые губки, захватные губки гладко отшлифованы

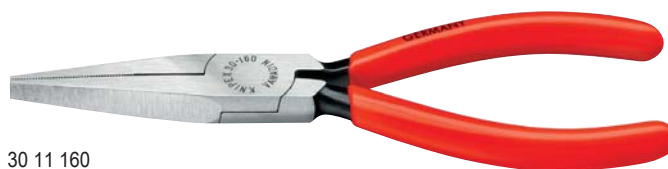
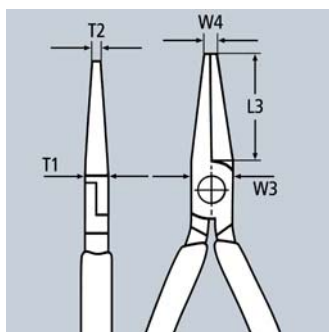
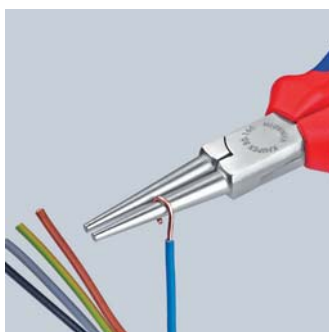

30 11 160

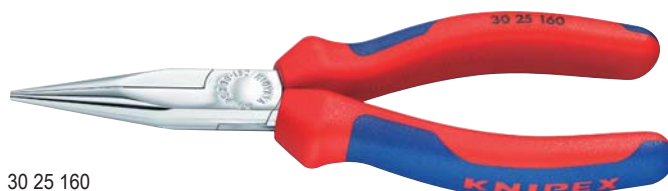

30 25 160



30 36 160

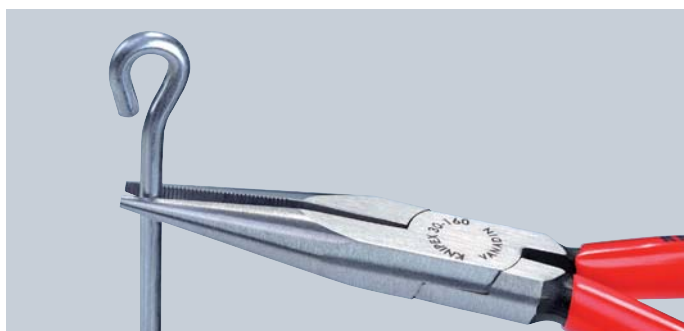

Номер артикула	EAN	↔ mm		Форма	Клещи	Головка	Ручки	Размеры					
								L3 mm	W3 mm	T1 mm	W4 mm	T2 mm	g
30 11 140	033936	140		1	фосфатированные, черного цвета	полированная	с пластиковыми чехлами	42,0	15,0	8,0	2,5	4,0	86
30 11 160	023128	160		1	фосфатированные, черного цвета	полированная	с пластиковыми чехлами	46,5	16,5	9,5	3,0	5,0	121
30 11 190	013051	190		1	фосфатированные, черного цвета	полированная	с пластиковыми чехлами	50,0	18,5	9,5	3,0	7,0	140
30 13 140	016298	140		1	хромированные		с пластмассовыми рукоятками	42,0	15,0	8,0	2,5	4,0	87
30 13 160	043485	160		1	хромированные		с пластмассовыми рукоятками	46,5	16,5	9,5	3,0	5,0	118
30 15 140	042914	140		1	хромированные		с многокомпонентными рукоятками	42,0	15,0	8,0	2,5	4,0	106
30 15 160	035046	160		1	хромированные		с многокомпонентными рукоятками	46,5	16,5	9,5	3,0	5,0	149
30 15 190	001881	190		1	хромированные		с многокомпонентными рукоятками	50,0	18,5	8,0	3,0	7,0	171
30 16 160	001904	160		1	хромированные		с многокомпонентными рукоятками, испытанными на соответствие нормативам VDE	46,5	16,5	9,5	3,0	5,0	150
30 21 140	042433	140		2	фосфатированные, черного цвета	полированная	с пластмассовыми рукоятками	42,0	15,0	8,0	2,5	2,0	95
30 21 160	035053	160		2	фосфатированные, черного цвета	полированная	с пластмассовыми рукоятками	50,0	16,5	9,5	3,0	2,5	121
30 21 190	016366	190		2	фосфатированные, черного цвета	полированная	с пластмассовыми рукоятками	50,0	18,5	8,0	3,0	2,4	135
30 23 140	016373	140		2	хромированные		с пластмассовыми рукоятками	42,0	15,0	8,0	2,5	2,0	95
30 25 140	001980	140		2	хромированные		с пластмассовыми рукоятками	42,0	15,0	8,0	2,5	2,0	114
30 25 160	035060	160		2	хромированные		с многокомпонентными рукоятками	50,0	16,5	9,5	3,0	2,5	151
30 25 190	043515	190		2	хромированные		с многокомпонентными рукоятками	50,0	18,5	8,0	3,0	2,4	168
30 31 160	035077	160		3	фосфатированные, черного цвета	полированная	с пластмассовыми рукоятками	41,0	16,5	9,5	5,0	2,5	110
30 33 160	043539	160		3	хромированные		с пластмассовыми рукоятками	41,0	16,5	9,5	5,0	2,5	111
30 35 140	043102	140		3	хромированные		с многокомпонентными рукоятками	37,5	15,0	8,0	4,0	2,0	102
30 35 160	035084	160		3	хромированные		с многокомпонентными рукоятками	41,0	16,5	9,5	5,0	2,5	138
30 36 160	002123	160		3	хромированные		с многокомпонентными рукоятками, испытанными на соответствие нормативам VDE	41,0	16,5	9,5	5,0	2,5	141

Плоскогубцы для регулировки  
DIN ISO 5743

32

- > для захвата мелких деталей и проволоки малых диаметров, а также для изгибания контактных лепестков и контактов реле
- > полированные хватные плоскости
- > кромки тщательно зачищены от заусенцев
- > специальная инструментальная сталь особого качества, кованая, закалённая в масле

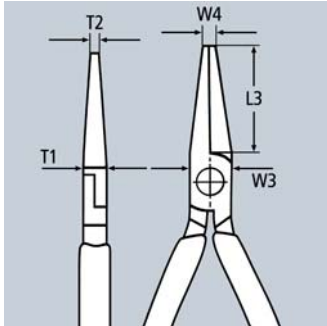

32 11 135



32 21 135



32 31 135  
∠40°

Номер артикула	EAN 4003773-	↔ mm	Клещи	Головка	Ручки	Размеры					g
						L3 mm	W3 mm	T1 mm	W4 mm	T2 mm	
32 11 135	035091	135	фосфатированные, черного цвета	полированная	с пластмассовыми рукоятками	34,0	12,5	7,0	1,0	1,5	73
32 21 135	043553	135	фосфатированные, черного цвета	полированная	с пластмассовыми рукоятками	34,0	12,5	7,0	1,0	3,5	74
32 31 135	043560	135	фосфатированные, черного цвета	полированная	с пластмассовыми рукоятками	32,0	12,5	7,0	1,0	3,5	73

Плоскогубцы модель «Утконосы»  
DIN ISO 5743

33

- > губки толщиной 9,0 мм у шарнира со сгоном до 1,5 мм на концах
- > гладкие плоскости
- > хром-ванадиевая сталь, кованая, закалённая в масле

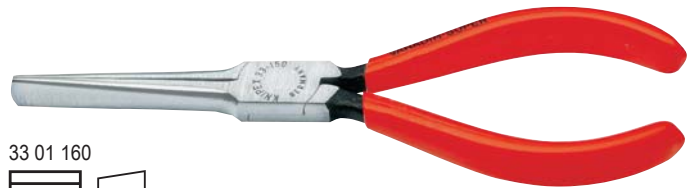
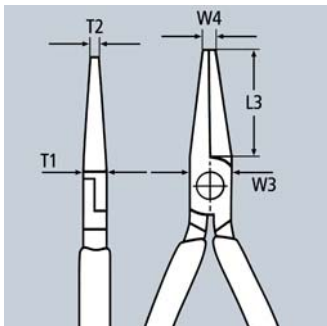

33 01 160



33 03 160

Номер артикула	EAN 4003773-	↔ mm	Клещи	Головка	Ручки	Размеры					g
						L3 mm	W3 mm	T1 mm	W4 mm	T2 mm	
33 01 160	016663	160	фосфатированные, черного цвета	полированная	с пластмассовыми рукоятками	55,0	15,0	7,5	3,0	9,0	103
33 03 160	016670	160	хромированные		с пластмассовыми рукоятками	55,0	15,0	7,5	3,0	9,0	103

Плоскогубцы захватные  
для точной механики  
DIN ISO 9655

37

- > прецизионные плоскогубцы для самых тонких монтажных работ, например, в электронике и точной механике
- > для захвата, фиксации, изгибания и регулировки
- > концы губок прецизионно-шлифованные
- > гладкие плоскости
- > кромки тщательно зачищены от заусенцев
- > накладной шарнир
- > специальная инструментальная сталь особого качества, ковкая, закалённая в масле

Форма 1:  
плоские широкие губки

Форма 2:  
плоские острые губки

Форма 3:  
плоско-круглые губки

Форма 4:  
круглые заостренные губки для выгибания проволочных ушек

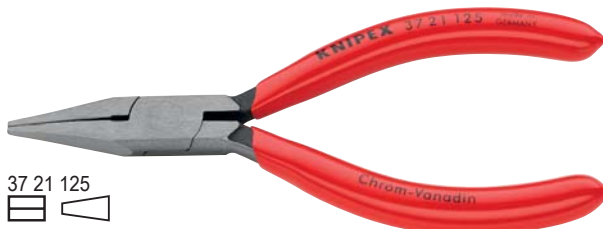
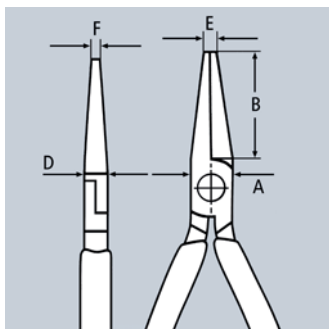

Номер артикула	EAN 4003773-	↔ mm	Форма	Клещи	Головка	Ручки	Размеры					g
							B mm	A mm	D mm	E mm	F mm	
37 11 125	014287	125	1	фосфатированные, черного цвета	полированная	с пластмассовыми рукоятками	27,0	12,5	7,0	2,0	5,5	76
37 13 125	043638	125	1	хромированные		с пластмассовыми рукоятками	27,0	12,5	7,0	2,0	5,5	71
37 21 125	035138	125	2	фосфатированные, черного цвета	полированная	с пластмассовыми рукоятками	27,0	12,5	7,0	2,0	2,0	74
37 23 125	043645	125	2	хромированные		с пластмассовыми рукоятками	27,0	12,5	7,0	2,0	2,0	72
37 31 125	035145	125	3	фосфатированные, черного цвета	полированная	с пластмассовыми рукоятками	27,0	12,5	7,0	2,0	1,6	74
37 33 125	016960	125	3	хромированные		с пластмассовыми рукоятками	27,0	12,0	7,0	2,0	1,6	78
37 41 125	035152	125	4	фосфатированные, черного цвета	полированная	с пластмассовыми рукоятками	27,0	14,5	8,0	2,0	1,0	76
37 43 125	043652	125	4	хромированные		с пластмассовыми рукоятками	27,0	14,5	8,0	2,0	1,0	76

Плоскогубцы механика  
DIN ISO 5745

38

- > высокий предел прочности на изгиб губок и наконечников щипцов
- > хватные губки с крестообразной насечкой
- > ванадиевая сталь, ковкая, закалённая в масле

38 71 200

головка наклонена под углом 70°, плоско-круглые губки для вытягивания шлинтов

38 91 200 / 38 95 200

губки плоско-круглые, удлиненные, наклонены под углом 45°; также применимы для захвата штекеров на проводах свечей зажигания и круглых предметов (щипцы для проводов свечей зажигания)

Форма 2:

губки наклонены под углом 40°

Форма 3:

фигурный наконечник

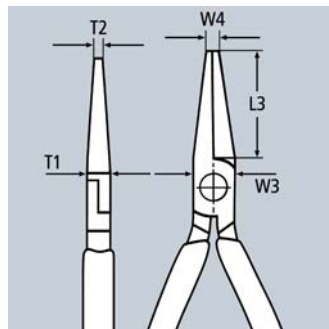
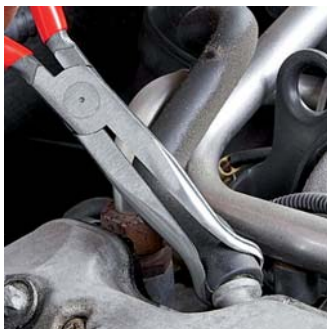

38 11 200  
⊖ ⊗



38 15 200  
⊖ ⊗



38 21 200  
∠40° ⊖ ⊗



38 31 200  
⊖ ⊗



38 41 190  
⊖ ⊗



38 71 200  
∠70° ⊖ ⊗



38 91 200  
∠45° ⊖ ⊗

Номер артикула	EAN 4003773-	↔ mm	⊖ ⊗	Клещи	Головка	Ручки	Размеры					g
							L3 mm	W3 mm	T1 mm	W4 mm	T2 mm	
38 11 200	035169	200	⊖ ⊗	фосфатированные, черного цвета	полированная	с пластмассовыми рукоятками	73,0	17,5	9,5	3,0	2,5	179
38 15 200	039594	200	⊖ ⊗	хромированные		с многокомпонентными рукоятками	73,0	17,5	9,5	3,0	2,5	209
38 21 200	035176	200	∠40° ⊖ ⊗	фосфатированные, черного цвета	полированная	с пластмассовыми рукоятками	73,0	17,5	9,5	3,0	2,5	175
38 25 200	043669	200	∠40° ⊖ ⊗	хромированные		с многокомпонентными рукоятками	73,0	17,5	9,5	3,0	2,5	209
38 31 200	040712	200	⊖ ⊗	фосфатированные, черного цвета	полированная	с пластмассовыми рукоятками	73,0	17,5	9,5	3,0	2,5	176
38 35 200	017134	200	⊖ ⊗	хромированные		с многокомпонентными рукоятками	73,0	17,5	9,5	3,0	2,5	205
38 41 190	017141	190	⊖ ⊗	фосфатированные, черного цвета	полированная	с пластмассовыми рукоятками	50,0	18,0	8,0	4,0	8,0	139
38 45 190	043676	190	⊖ ⊗	хромированные		с многокомпонентными рукоятками	50,0	18,0	8,0	4,0	8,0	171
38 71 200	017202	200	∠70° ⊖ ⊗	фосфатированные, черного цвета	полированная	с пластмассовыми рукоятками	73,0	17,5	9,5	3,0	2,0	174
38 91 200	017219	200	∠45° ⊖ ⊗	фосфатированные, черного цвета	полированная	с пластмассовыми рукоятками	73,0	17,5	9,5		2,5	177
38 95 200	017233	200	∠45° ⊖ ⊗	хромированные		с многокомпонентными рукоятками	73,0	17,5	9,5		2,5	207

## Клеши универсальные зажимные

40

- > надежно фиксируют круглые, профилированные и плоские детали
- > для высокой нагрузки
- > с настроечным винтом и рычагом разблокировки
- > для работы одной рукой
- > высокое усилие зажима благодаря рычажному механизму
- > корпус клещей: катаная сталь, высокопрочная
- > захватные губки: хром-ванадиевая сталь, кованая

40 14 250 :  
с поворотной губкой



40 04 250



40 14 250



Номер артикула	EAN 4003773-	↔ mm	Клеши	○	□	⬡	⚖
				mm	mm	mm	g
40 04 180	022190	180	оцинкованные, с глянцевой поверхностью	35	25	32	310
40 04 250	002710	250	оцинкованные, с глянцевой поверхностью	35	30	32	521
40 14 250	080329	250	оцинкованные, с глянцевой поверхностью	43	42	45	600

## Клеши зажимные сварочные

42

- > для зажатия и фиксации круглых, профилированных и плоских материалов
- > для высокой нагрузки
- > с настроечным винтом и рычагом разблокировки
- > для работы одной рукой
- > высокое усилие зажима благодаря рычажному механизму
- > корпус клещей: катаная сталь, высокопрочная



42 14 280 :  
захватные губки из жаростойкой литой стали; зажимают расположенные рядом профилированные и плоские детали для сварки; также способны фиксировать профили с высотой ребра до 25 мм

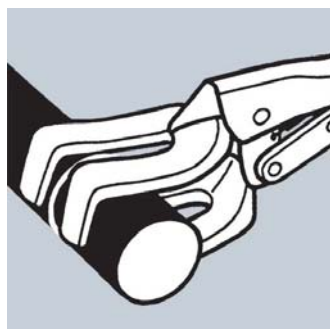

42 24 280 :  
захватные губки из жаростойкой литой стали зажимают лежащие рядом по оси круглые или трубные детали для сварки

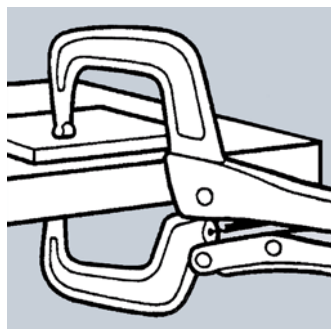

42 34 280 :  
захватные губки из хром-ванадиевой стали, кованые в штампах; фиксируют профили с высотой ребра до 40 мм

42 44 280 :  
с подвижными губками захватные губки из хром-ванадиевой стали, кованые; равномерно зажимают громоздкие детали и профили с выступами высотой до 40 мм



42 14 280



42 24 280



42 34 280



42 44 280

Номер артикула	EAN 4003773-	↔ mm	Клеши	○	□	⚖
				mm	mm	g
42 14 280	022206	280	оцинкованные, с глянцевой поверхностью	30 - 65	50	917
42 24 280	022213	280	оцинкованные, с глянцевой поверхностью	10 - 70		850
42 34 280	022220	280	оцинкованные, с глянцевой поверхностью		90	692
42 44 280	080350	280	оцинкованные, с глянцевой поверхностью		90	740

Клеши зажимные

41

- > надежно фиксируют круглые, профилированные и плоские детали
- > для высокой нагрузки
- > с настроечным винтом и рычагом разблокировки
- > для работы одной рукой
- > высокое усилие зажима благодаря рычажному механизму
- > корпус клещей: катаная сталь, высокопрочная; захватные губки: хром-ванадиевая сталь, кованая

Форма 0:  
губки для фиксации круглых деталей, около шарнира имеются режущие кромки для резки проволоки

Форма 1:  
губки с двойной выборкой для фиксации круглых, профилированных и плоских деталей

Форма 2:  
прямые губки для фиксации плоских деталей

Форма 3:  
клещи зажимные удлиненные, тонкие, длинные губки

Форма 4:  
клещи зажимные удлиненные, тонкие, длинные губки, хорошо подходят для работы в труднодоступных местах, зона захвата без насечек для снятия шлангов

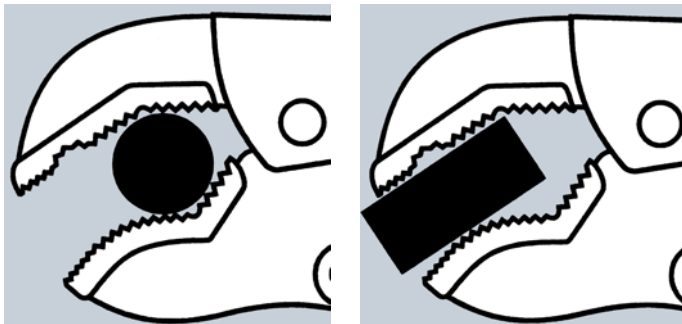
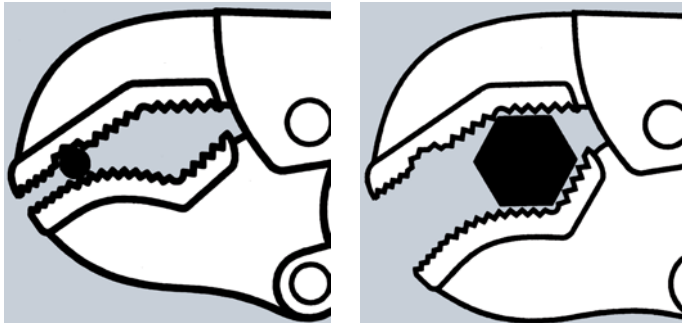

41 04 250



41 14 250



41 24 225



41 34 165



41 44 200  
∠70°

Номер артикула	EAN 4003773-	↔ mm	Forma	Клещи	○	□	⬡	⚖
					mm	mm	mm	g
41 04 180	002741	180	0	оцинкованные, с глянцевой поверхностью	30	20	30	363
41 04 250	002758	250			40	20	30	517
41 04 300	022183	300			65	30	34	923
41 14 250	023470	250	1	оцинкованные, с глянцевой поверхностью	36	36	36	557
41 24 225	023487	225	2	оцинкованные, с глянцевой поверхностью	25	16	30	504
41 34 165	047858	165	3	оцинкованные, с глянцевой поверхностью	20	10	24	189
41 44 200	080343	200	4	оцинкованные, с глянцевой поверхностью	20	20	30	400

Щипцы для  
стопорных колец



Щипцы для внутренних стопорных колец в отверстиях	72
Щипцы для внешних стопорных колец на валах	73
Прецизионные щипцы для внутренних стопорных колец в отверстиях	74
– с ограничением закрытия	75
Прецизионные щипцы для внешних стопорных колец на валах	76
– с ограничением закрытия	77
Щипцы для внутренних стопорных колец до 400 мм	78
Инструмент для внешних и внутренних стопорных колец номинального размера до 1000 мм	79
Клещи монтажные для пружинных стопорных колец	80
Щипцы для стопорных колец на валах	80
Набор щипцов для стопорных колец	81
Набор щипцов в ложементе	81
Набор прецизионных щипцов для стопорных колец	82

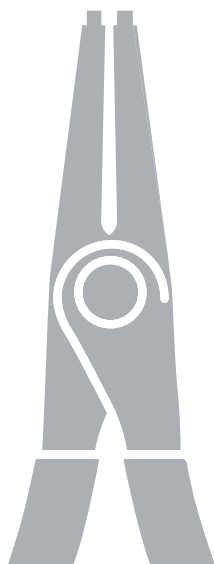



## Щипцы для стопорных колец

для внутренних стопорных колец в отверстиях

44

- > для монтажа стопорных колец в отверстиях  $\varnothing$  8 - 140 мм
- > прочные, кованые
- > нескользящие, прочные наконечники
- > корпус и наконечники клещей: хром-ванадиевая инструментальная сталь, кованая, закаленная в масле



44 11 J2



44 21 J21  
 $\sphericalangle 90^\circ$



44 31 J22  
 $\sphericalangle 45^\circ$

Форма 1:  
DIN 5256 C; прямые наконечники

Форма 2:  
DIN 5256 D; наконечники изогнуты под углом  $90^\circ$

Форма 3:  
наконечники изогнуты под углом  $45^\circ$

Номер артикула	EAN 4003773-	$\leftrightarrow$ mm	Форма	Клещи	Головка	Ручки	Диапазон диаметров отверстий $\varnothing$ mm	Наконечников $\varnothing$ mm	$\triangle$ g
44 11 J0	040286	140	1	фосфатированные, черного цвета	полированная	с пластмассовыми рукоятками	8 - 13	0,9	88
44 11 J1	022862	140					12 - 25	1,3	88
44 11 J2	022879	180					19 - 60	1,8	135
44 11 J3	033943	225					40 - 100	2,3	196
44 11 J4	042549	320					85 - 140	3,2	469
44 13 J0	048176	140	1	хромированные		с пластмассовыми рукоятками	8 - 13	0,9	89
44 13 J1	042938	140					12 - 25	1,3	88
44 13 J2	042945	180					19 - 60	1,8	138
44 13 J3	042952	225					40 - 100	2,3	194
44 13 J4	017301	320					85 - 140	3,2	463
44 21 J01	040132	130	2	фосфатированные, черного цвета	полированная	с пластмассовыми рукоятками	8 - 13	0,9	88
44 21 J11	022886	130					12 - 25	1,3	88
44 21 J21	022893	170					19 - 60	1,8	139
44 21 J31	033769	215					40 - 100	2,3	196
44 21 J41	043683	300					85 - 140	3,2	462
44 23 J11	042969	130	2	хромированные		с пластмассовыми рукоятками	12 - 25	1,3	89
44 23 J21	042976	170					19 - 60	1,8	138
44 23 J31	042983	215					40 - 100	2,3	200
44 31 J02	066941	140	3	фосфатированные, черного цвета	полированная	с пластмассовыми рукоятками	8 - 13	0,9	90
44 31 J12	066958	140					12 - 25	1,3	90
44 31 J22	066965	180					19 - 60	1,8	140
44 31 J32	066972	225					40 - 100	2,3	195
44 31 J42	066989	310					85 - 140	3,2	465

Щипцы для стопорных колец  
для внешних стопорных колец на валах

46

- > для монтажа стопорных колец на валах  
Ø 3 - 140 мм
- > прочные, кованные
- > несскользящие, прочные наконечники
- > корпус и наконечники клещей: хром-ванадиевая инструментальная сталь, кованая, закаленная в масле



46 11 A2  
○  $\varnothing$  мм



46 21 A21  
○  $\sphericalangle 90^\circ$  мм



46 31 A22  
○  $\sphericalangle 45^\circ$  мм



- Форма 1:  
DIN 5254 A; прямые концы
- Форма 2:  
DIN 5254 B; наконечники изогнуты под углом 90°
- Форма 3:  
наконечники изогнуты под углом 45°

Номер артикула	EAN 4003773-	↔ mm	Форма	Клещи	Головка	Ручки	Диапазон диаметров валов Ø mm	Наконечников Ø mm	g
46 11 A0	033950	140	1	фосфатированные, черного цвета	полированная	с пластмассовыми рукоятками	3 - 10	0,9	85
46 11 A1	022909	140					10 - 25	1,3	86
46 11 A2	022916	180					19 - 60	1,8	134
46 11 A3	033974	210					40 - 100	2,3	220
46 11 A4	042532	320					85 - 140	3,2	505
46 13 A0	017417	140	1	хромированные		с пластмассовыми рукоятками	3 - 10	0,9	85
46 13 A1	042990	140					10 - 25	1,3	82
46 13 A2	043003	180					19 - 60	1,8	133
46 13 A3	043010	210					40 - 100	2,3	211
46 21 A01	033967	125	2	фосфатированные, черного цвета	полированная	с пластмассовыми рукоятками	3 - 10	0,9	85
46 21 A11	023005	125					10 - 25	1,3	85
46 21 A21	022923	170					19 - 60	1,8	132
46 21 A31	033981	200					40 - 100	2,3	219
46 21 A41	039365	300				85 - 140	3,2	510	
46 23 A01	017509	125	2	хромированные		с пластмассовыми рукоятками	3 - 10	0,9	84
46 23 A11	043027	125					10 - 25	1,3	84
46 23 A21	043034	170					19 - 60	1,8	132
46 23 A31	043041	200					40 - 100	2,3	221
46 31 A02	066996	130	3	фосфатированные, черного цвета	полированная	с пластмассовыми рукоятками	3 - 10	0,9	83
46 31 A12	067009	130					10 - 25	1,3	85
46 31 A22	067016	185					19 - 60	1,8	133
46 31 A32	067023	210					40 - 100	2,3	213
46 31 A42	067030	310					85 - 140	3,2	511

## Прецизионные щипцы для стопорных колец

для внутренних стопорных колец в отверстиях  
DIN 5256

48

С запрессованными наконечниками для безопасной работы

С высокой нагрузочной способностью в условиях длительного применения: срок службы до 10 раз дольше по сравнению с обточенными наконечниками



- > винтовой шарнир: точный ход без зазоров
- > ручки с покрытием из нескользящего пластика
- > корпус клещей: хром-ванадиевая сталь, кованая, закалённая в масле
- > запрессованные наконечники: проволока из пружинной стали, тянущей

Форма 1:  
DIN 5256 C; прямые наконечники

Форма 2:  
DIN 5256 D; наконечники изогнуты под углом 90°



48 11 J2



48 21 J21  
90°

## Высшее качество

Быстрый и легкий монтаж: жестко установленные и запрессованные наконечники из пружинной стали высокой степени сжатия гарантируют высокую устойчивость к перегрузкам, например, при демонтаже плотно пригнанных колец. Большая площадь опорной поверхности и расположение наконечников затрудняют отскакивание колец.

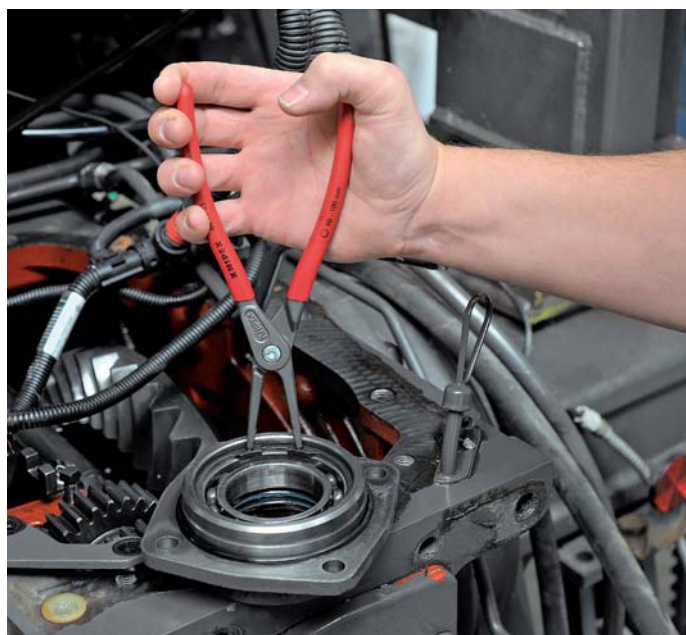

### Точность и долговечность

Для наконечников используется пружинная сталь высокой степени сжатия с поверхностью без бороздок. Таким образом, повышается динамическая и статическая нагрузка наконечников. При одномоментной перегрузке наконечники на 30% устойчивее по сравнению с обычными клещами, в то же самое время обеспечивая хорошую доступность при монтаже. При динамической нагрузке наконечники держатся до 10 раз дольше! Наконечники прецизионных клещей для стопорных колец закреплены методом холодного формования. Наконечники невозможно потерять!



Прочные запрессованные концы из пружинной стали с высокой степенью сжатия

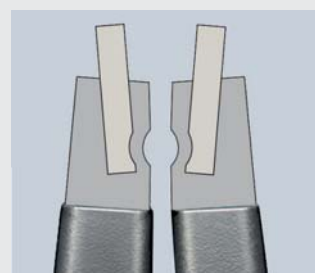

Прочная фиксация путем запрессовки

Номер артикула	EAN 4003773-	↔ mm	Форма	Клещи	Ручки	Диапазон диаметров отверстий Ø mm	Наконечников Ø mm	g
48 11 J0	048510	140	1	фосфатированные, серого цвета	с противоскользящими пластмассовыми рукоятками	8 - 13	0,9	105
48 11 J1	048527	140				12 - 25	1,3	105
48 11 J2	048534	180				19 - 60	1,8	175
48 11 J3	048541	225				40 - 100	2,3	266
48 11 J4	048558	320				85 - 140	3,2	580
48 21 J01	048619	130	2	фосфатированные, серого цвета	с противоскользящими пластмассовыми рукоятками	8 - 13	0,9	105
48 21 J11	048633	130				12 - 25	1,3	105
48 21 J21	048640	165				19 - 60	1,8	175
48 21 J31	048657	210				40 - 100	2,3	265
48 21 J41	048664	305				85 - 140	3,2	576

Теперь также с ограничением раскрытия  
Для всех стопорных колец Ø 8–100 мм

- > с ограничением раскрытия наконечников для установки стопорных колец по стандарту DIN 472
- > регулируемый винтовой упор защищает стопорные кольца от чрезмерного раскрытия
- > регулировка с помощью винта с внутренним шестигранником
- > идеальное решение для серийного производства, поскольку эффективно предотвращается растяжение колец

Форма 3:  
DIN 5256 C; прямые наконечники

Форма 4:  
DIN 5256 D; наконечники изогнуты под углом 90°



48 31 J2



48 41 J21

KNIPEX щипцы для стопорных колец с ограничением раскрытия  
Для применения в серийной сборке чувствительных узлов и механизмов, где нужно соблюдать нормативы DIN 471 и 472. Щипцы для стопорных колец с ограничением раскрытия выполняют эти требования и обеспечивают долгий срок службы.



Номер артикула	EAN 4003773-	↔ mm	Форма	Клещи	Ручки	Диапазон диаметров отверстий Ø mm	Наконечников Ø mm	g
48 31 J0	079552	140	3	фосфатированные, серого цвета	с противоскользящими пластмассовыми рукоятками	8 - 13	0,9	105
48 31 J1	073864	140				12 - 25	1,3	105
48 31 J2	073871	180				19 - 60	1,8	175
48 31 J3	073888	225				40 - 100	2,3	266
48 41 J01	079569	130	4	фосфатированные, серого цвета	с противоскользящими пластмассовыми рукоятками	8 - 13	0,9	105
48 41 J11	079576	130				12 - 25	1,3	105
48 41 J21	079640	165				19 - 60	1,8	175
48 41 J31	079590	210				40 - 100	2,3	265

## Прецизионные щипцы для стопорных колец

для внешних стопорных колец на валах  
DIN 5254

49

С запрессованными наконечниками для безопасной работы

С высокой нагрузочной способностью в условиях длительного применения: срок службы до 10 раз дольше по сравнению с обточенными наконечниками



- > большие контактные поверхности наконечников: без перекоса колец, легкий монтаж
- > винтовой шарнир: точный ход без зазоров
- > внутренняя пружина: никакого загрязнения или ее утери
- > ручки с покрытием из нескользящего пластика
- > корпус клещей: хром-ванадиевая сталь, кованая, закаленная в масле
- > запрессованные наконечники: проволока из пружинной стали, тянутой

Форма 1:  
DIN 5254 A; прямые наконечники

Форма 2:  
DIN 5254 B; наконечники изогнуты под углом 90°



49 11 A2



49 21 A21

## Высшее качество

Быстрый и легкий монтаж: жестко установленные и запрессованные наконечники из пружинной стали высокой степени сжатия гарантируют высокую устойчивость к перегрузкам, например, при демонтаже плотно пригнанных колец. Большая площадь опорной поверхности и расположение наконечников затрудняют отскакивание колец



Внутренняя пружина: скрыта в винтовом прецизионном шарнире. Без ограничения срока службы, никакого загрязнения или утери



Прецизионные щипцы для стопорных колец: не деформируют кольца, легкий и быстрый монтаж

### Точность и долговечность

Для наконечников используется пружинная сталь высокой степени сжатия с поверхностью без бороздок. Таким образом, повышается динамическая и статическая нагрузка наконечников. При одномоментной перегрузке наконечники на 30% устойчивее по сравнению с обычными клещами, в то же самое время обеспечивая хорошую доступность при монтаже. При динамической нагрузке наконечники держатся до 10 раз дольше! Наконечники прецизионных клещей для стопорных колец закреплены методом холодного формования. Наконечники невозможно потерять!



Прочные запрессованные концы из пружинной стали с высокой степенью сжатия

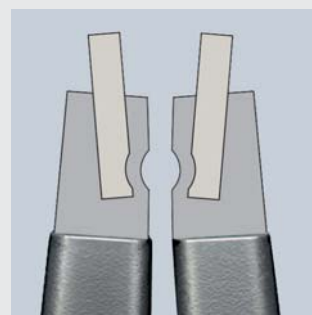

Прочная фиксация путем запрессовки

Номер артикула	EAN 4003773-	↔ mm		Форма	Щипцы	Ручки	Диапазон диаметров валов Ø mm	Наконечников Ø mm	g
49 11 A0	048718	140		1	фосфатированные, серого цвета	с противоскользящими пластмассовыми рукоятками	3 - 10	0,9	101
49 11 A1	048725	140					10 - 25	1,3	100
49 11 A2	048732	180					19 - 60	1,8	170
49 11 A3	048749	225					40 - 100	2,3	270
49 11 A4	048756	320					85 - 140	3,2	599
49 21 A01	048817	130		2	фосфатированные, серого цвета	с противоскользящими пластмассовыми рукоятками	3 - 10	0,9	100
49 21 A11	048824	130					10 - 25	1,3	102
49 21 A21	048831	165					19 - 60	1,8	169
49 21 A31	048848	210					40 - 100	2,3	272
49 21 A41	048855	305					85 - 140	3,2	601

Теперь также с ограничением раскрытия  
Для всех стопорных колец Ø 3 - 100 мм

- > с ограничением раскрытия наконечников для установки стопорных колец по стандарту DIN 472
- > регулируемый винтовой упор защищает стопорные кольца от чрезмерного раскрытия
- > регулировка с помощью винта с внутренним шестигранником
- > идеальное решение для серийного производства, поскольку эффективно предотвращается растяжение колец

Форма 3:  
DIN 5254 A; прямые наконечники

Форма 4:  
DIN 5254 B; наконечники изогнуты под углом 90°



49 31 A0  
○



49 31 A2  
○



49 41 A11  
○  $\angle 90^\circ$

KNIPEX щипцы для стопорных колец с ограничением раскрытия  
Для применения в серийной сборке чувствительных узлов и механизмов, где нужно соблюдать нормативы DIN 471 и 472. Щипцы для стопорных колец с ограничением раскрытия выполняют эти требования и обеспечивают долгий срок службы.

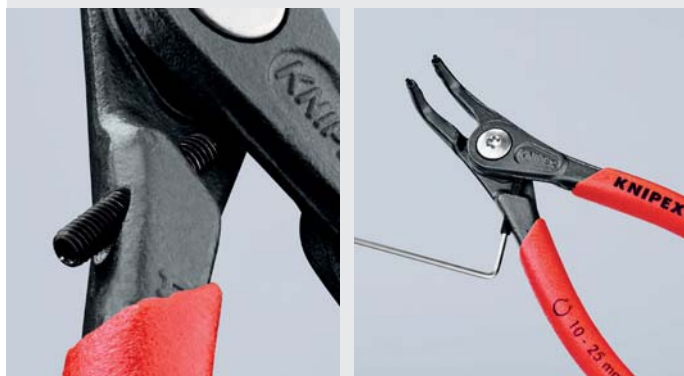

Номер артикула	EAN 4003773-	↔ mm		Форма	Клещи	Ручки	Диапазон диаметров валов Ø mm	Наконечников Ø mm	g
49 31 A0	061748	140	○	3	фосфатированные, серого цвета	с противоскользящими пластмассовыми ручьями	3 - 10	0,9	103
49 31 A1	073895	140					10 - 25	1,3	100
49 31 A2	073901	180					19 - 60	1,8	170
49 31 A3	073918	225					40 - 100	2,3	270
49 41 A01	061755	130	○ $\angle 90^\circ$	4	фосфатированные, серого цвета	с противоскользящими пластмассовыми ручьями	3 - 10	0,9	102
49 41 A11	079606	130					10 - 25	1,3	102
49 41 A21	079613	165					19 - 60	1,8	169
49 41 A31	079620	210					40 - 100	2,3	272

## Щипцы для стопорных колец для больших внутренних колец

44

- > для монтажа стопорных колец в отверстиях  $\varnothing$  122 - 400 мм
- > с отпираемым блокирующим механизмом
- > со сменными наконечниками
- > порошковое покрытие, черный лак
- > корпус: катаная сталь, высокопрочная
- > наконечники: специальная инструментальная сталь, прокатанная, закалённая в масле

Форма 1:  
DIN 5256 C; прямые наконечники

Форма 2:  
DIN 5256 D; наконечники изогнуты под углом 90°



44 10 J6



44 20 J61  
 $\sphericalangle 90^\circ$

Номер артикула	EAN 4003773-	$\longleftrightarrow$ mm		Форма	Клещи	Диапазон диаметров отверстий $\varnothing$ mm	Наконечников $\varnothing$ mm	$\frac{1}{g}$
44 10 J5	024910	570		1	с черным порошковым покрытием	122 - 300	3,5	1738
44 10 J6	024927	580		1	с черным порошковым покрытием	252 - 400	4,5	1755
44 20 J51	024958	590		2	с черным порошковым покрытием	122 - 300	3,5	1803
44 20 J61	024965	600		2	с черным порошковым покрытием	252 - 400	4,5	1723
44 19 J5	024934	1 пара запасных наконечников для 44 10 J5						
44 19 J6	024941	1 пара запасных наконечников для 44 10 J6						
44 29 J51	024972	1 пара запасных наконечников для 44 20 J51						
44 29 J61	024989	1 пара запасных наконечников для 44 20 J61						

## Щипцы для стопорных колец для больших внешних стопорных колец

46

- > для монтажа стопорных колец на валах  $\varnothing$  122 - 400 мм
- > с отпираемым блокирующим механизмом
- > со сменными наконечниками
- > порошковое покрытие, черный лак
- > корпус клещей: катаная сталь, высокопрочная
- > наконечники: специальная инструментальная сталь, прокатанная, закалённая в масле

Форма 1:  
DIN 5254 A; прямые наконечники

Форма 2:  
DIN 5254 B; наконечники изогнуты под углом 90°



46 10 A5



46 20 A61  
 $\sphericalangle 90^\circ$

Номер артикула	EAN 4003773-	$\longleftrightarrow$ mm		Форма	Клещи	Диапазон диаметров валов $\varnothing$ mm	Наконечников $\varnothing$ mm	$\frac{1}{g}$
46 10 A5	024996	560		1	с черным порошковым покрытием	122 - 300	3,5	1773
46 10 A6	025009	570		1	с черным порошковым покрытием	252 - 400	4,5	1795
46 20 A51	025023	570		2	с черным порошковым покрытием	122 - 300	3,5	1832
46 20 A61	025030	580		2	с черным порошковым покрытием	252 - 400	4,5	1826
46 19 A5	024316	1 пара запасных наконечников для 46 10 A5						
46 19 A6	025016	1 пара запасных наконечников для 46 10 A6						
46 29 A51	025047	1 пара запасных наконечников для 46 20 A51						
46 29 A61	025054	1 пара запасных наконечников для 46 20 A61						

## Инструмент для стопорных колец

для внешних и внутренних стопорных колец  
номинального размера до 1000 мм

46

- > универсального применения, для больших стопорных колец с номинальным внутренним диаметром 400 – 1000 мм
- > надежное открытие и закрытие колец и удержание за счет самотормозящегося прецизионного привода ходовым винтом
- > монтаж или демонтаж стопорных колец за одну рабочую операцию
- > надежное удержание кольца благодаря коротким прямым креплениям
- > сменные наконечники Ø 6 мм и 9 мм, для различных диапазонов диаметров
- > управление по выбору с помощью ключа с внутренним шестигранником, ключа с трещоткой или шуруповерта с питанием от аккумулятора
- > области применения: везде, где с помощью больших валов и подшипников должны передаваться очень большие усилия и крутящие моменты – например, ветровые и приливные электростанции, производство генераторов, гидроэлектростанции, тяжелое машиностроение (прокатные станы, прессы), судостроение, авиация и космос
- > инструмент в пластиковом футляре с мягкими вкладышами
- > материал рабочих концов: хром-ванадиевая сталь.



46 10 100



Ручное управление



Машинное управление



Сменные вставки для наружных и внутренних колец



Номер артикула	EAN		Диапазон диаметров отверстий Ø mm	Диапазон диаметров валов Ø mm	g
46 10 100	075417	⊙ ⊙	400 - 1000	400 - 1000	2200



## ЩИПЦЫ ДЛЯ СТОПОРНЫХ КОЛЕЦ

### Клещи монтажные

для пружинных стопорных колец  
DIN ISO 5743

45

- > для монтажа пружинных и стопорных колец, не имеющих отверстий для установки щипцов
- > для стопорения валов
- > с раскрывающей пружиной
- > хром-ванадиевая сталь, ковкая, закалённая в масле



45 10 170



45 21 200

45 10 170

для колец пружинных с минимальной величиной зазоров 3,6 мм

45 21 200

отогнутые губки с центровкой; для стандартных пружинных колец от Ø 12,0 мм, например, при монтаже шарнирных валов в коробке передач автомобиля; минимальное отверстие колец 2,2 мм



45 10 170



45 21 200



45 21 200

Номер артикула	EAN 4003773-	↔ mm		Клещи	Ручки	g
45 10 170	017370	170		вороненые		156
45 21 200	031208	200		вороненые	с пластмассовыми рукоятками	186

### Щипцы для стопорных колец

для стопорных колец на валах  
DIN ISO 5743

46

- > для монтажа стопорных колец на валах Ø 1,5 - 30 мм
- > с раскрывающей пружиной
- > прочные, кованные
- > нескользящие прочные наконечники
- > корпус и наконечники клещей: хром-ванадиевая инструментальная сталь, ковкая, закаленная в масле



46 11 G0



46 11 G2

46 11 G0

для колец Ø 1,5 - 4,0 мм, с регулируемым ограничительным винтом, предохраняющим от излишнего раскрытия

Номер артикула	EAN 4003773-	↔ mm		Клещи	Головка	Ручки	Диапазон диаметров валов Ø mm	Наконечников Ø mm	g
46 11 G0	047896	140		фосфатированные, черного цвета	полированная	с пластмассовыми рукоятками	1,5 - 4,0	0,9	87
46 11 G1	031062	140		фосфатированные, черного цвета	полированная	с пластмассовыми рукоятками	4,0 - 7,0	1,3	85
46 11 G2	031079	140					5,0 - 13,0	1,8	85
46 11 G3	031086	140					14,0 - 18,0	2,3	86
46 11 G4	031093	180					20,0 - 30,0	3,2	134

Набор щипцов для стопорных колец  
4 предмета

00  
19

- > мягкий планшет из прочного полиэстера
- > практичная моментальная застежка с регулировкой



00 19 56



00 19 57

- 00 19 56  
4 экземпляра популярных щипцов для внешних и внутренних стопорных колец
- 00 19 57  
4 популярных варианта прецизионных щипцов для стопорных колец, отвечающих самым строгим требованиям

Номер артикула	EAN	Форма	Диапазон Ø mm	Наконечников Ø mm	Количество	g	
00 19 56	4003773-030973	Набор щипцов для стопорных колец, 4 предмета					670
		Щипцы для внутренних стопорных колец в отверстиях	19 - 60	1,8	1		
		Щипцы для внешних стопорных колец на валах	19 - 60	1,8	1		
00 19 57	050056	Набор прецизионных щипцов для стопорных колец, 4 предмета					665
		Прецизионные щипцы для внутренних стопорных колец в отверстиях	12 - 25	1,3	1		
		Прецизионные щипцы для внешних стопорных колец на валах	19 - 60	1,8	1		

Набор щипцов  
в ложементе

00  
20

- > ложементы из поропласта для верстака и автомастерской
- > для лучшего обзора при хранении инструментов
- > ячейки повторяют формы размещаемых инструментов
- > размеры поропластового ложемент (д х ш х в):  
335 x 165 x 33 мм
- > ложемент из пеноматериала с закрытыми порами, двухцветный



00 20 01 V02



00 20 01 V09

Номер артикула	EAN	Количество	g
00 20 01 V02	069652	Набор инструментов «SRZ», 6 прецизионных щипцов для стопорных колец в ложементе из поропласта	
		1	
		1	
		1	
		1	
		1	
00 20 01 V09	073291	Набор щипцов для стопорных колец «SRZ II», набор из 4 прецизионных щипцов для стопорных колец в ложементе из поропласта	
		1	820
		1	
		1	
		1	

## ЩИПЦЫ ДЛЯ СТОПОРНЫХ КОЛЕЦ

### Набор прецизионных щипцов для стопорных колец

00  
20

- > укомплектован востребованными прецизионными щипцами для стопорных колец, для самых высоких нагрузок
- > привлекательная упаковка для розничной системы сбыта, с отверстием под крючок
- > прочная пластмассовая упаковка; также предназначена для дальнейшего хранения щипцов



00 20 03 SB  
○ ○



00 20 04 SB  
○ ○

Номер артикула	EAN 4003773-		Форма	Диапазон Ø mm	Наконечников Ø mm	Количество	g
00 20 03 SB	050100		Набор прецизионных щипцов для стопорных колец				685
		○ ○	прямые наконечники	12 - 25	1,3	1	
		○ ○		19 - 60	1,8	1	
		○ ○		10 - 25	1,3	1	
		○ ○		19 - 60	1,8	1	
00 20 04 SB	062417		Набор прецизионных щипцов для стопорных колец				1275
		○ ○	прямые наконечники	12 - 25	1,3	1	
		○ ○		19 - 60	1,8	1	
		○ ○		10 - 25	1,3	1	
		○ ○		19 - 60	1,8	1	
		○ ○ ∠90°	изогнутые наконечники	12 - 25	1,3	1	
		○ ○		19 - 60	1,8	1	
		○ ○		12 - 25	1,3	1	
		○ ○		19 - 60	1,8	1	

### Набор прецизионных щипцов для стопорных колец

00  
21

- > высококачественный чемодан из противоударного пластика
- > укомплектован востребованными прецизионными щипцами для стопорных колец, для самых высоких нагрузок
- > ячейки повторяют форму размещенных инструментов
- > для лучшего обзора при хранении инструментов
- > внешние размеры (Ш x В x Г): 260 x 80 x 210 мм

00 21 25  
○ ○



Номер артикула	EAN 4003773-		Форма	Диапазон Ø mm	Наконечников Ø mm	Количество	g
00 21 25	050131		Набор прецизионных щипцов для стопорных колец				1635
		○ ○	прямые наконечники	12 - 25	1,3	1	
		○ ○		19 - 60	1,8	1	
		○ ○		10 - 25	1,3	1	
		○ ○		19 - 60	1,8	1	
		○ ○ ∠90°	изогнутые наконечники	12 - 25	1,3	1	
		○ ○		19 - 60	1,8	1	
		○ ○		10 - 25	1,3	1	
		○ ○		19 - 60	1,8	1	

Набор щипцов для стопорных колец

00  
20

- > укомплектован востребованными щипцами для внешних и внутренних стопорных колец
- > привлекательная упаковка для розничной системы сбыта, с отверстием под крючок
- > прочная пластмассовая упаковка; также предназначена для дальнейшего хранения щипцов



00 20 04 V01  
○ ○



00 20 03 V02  
○ ○

Номер артикула	EAN 4003773-			Форма	Диапазон Ø mm	Наконечников Ø mm	Количество	g
00 20 03 V02	077640		Набор щипцов для стопорных колец					450
		○	44 11 J1	прямые наконечники	12 - 25	1,3	1	
			44 11 J2		19 - 60	1,8	1	
		○	46 11 A1		10 - 25	1,3	1	
			46 11 A2		19 - 60	1,8	1	
00 20 04 V01	077633		Набор щипцов для стопорных колец					890
		○	44 11 J1	прямые наконечники	12 - 25	1,3	1	
			44 11 J2		19 - 60	1,8	1	
		○	46 11 A1		10 - 25	1,3	1	
			46 11 A2		19 - 60	1,8	1	
		○ ∠90°	44 21 J11	изогнутые наконечники	12 - 25	1,3	1	
			44 21 J21		19 - 60	1,8	1	
		○ ∠90°	46 21 A11	изогнутые наконечники	10 - 25	1,3	1	
			46 21 A21		19 - 60	1,8	1	



Кусачки  
Клещи вязальные



Кусачки	86
Клещи-молоток	86
Клещи-молоток для подковки лошадей (клещи для кузовных работ)	87
Клещи гончара (кусачки для черепицы)	87
Кусачки торцевые	87
Клещи вязальные (клещи рабица)	88
Вязальные клещи особой мощности	89

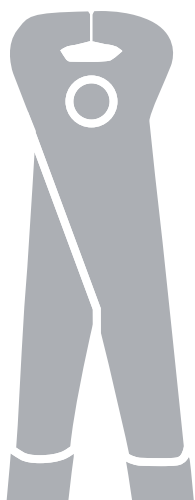

Кусачки  
DIN ISO 9243

50

- > для самых тяжелых нагрузок
- > благодаря точной обработке инструмента особенно популярны у квалифицированных рабочих
- > высокая износостойкость и сбалансированность инструмента
- > режущие кромки дополнительно закалены до твердости примерно 60 HRC
- > специальная инструментальная сталь, кованая, закалённая в масле



50 00 210



50 01 225



Номер артикула	EAN 4003773-	↔ mm		Клещи	Головка	Ручки	Параметры режима резки	
							Ø mm	g
50 00 160	013129	160		фосфатированные, черного цвета	полированная		1,8	215
50 00 180	013136	180					2,0	303
50 00 210	013143	210	✔				2,2	398
50 00 225	013150	225	✔				2,2	427
50 00 250	013167	250					2,2	563
50 00 300	015710	300					2,4	862
50 01 160	015802	160		фосфатированные, черного цвета	полированная	с пластмассовыми рукоятками	1,8	223
50 01 180	016021	180					2,0	316
50 01 210	016052	210	✔				2,2	411
50 01 225	016083	225	✔				2,2	437
50 01 250	016267	250					2,2	583
50 01 300	016915	300					2,4	903

Клещи-молоток  
DIN ISO 9243

51

- > клещи с бойком для забивания гвоздей, сформированным на одной из губок
- > режущие кромки дополнительно закалены до твердости примерно 60 HRC
- > специальная инструментальная сталь, кованая, закалённая в масле



Многофункциональность: забивание и вытаскивание гвоздей



51 01 210



Номер артикула	EAN 4003773-	↔ mm		Клещи	Головка	Ручки	Параметры режима резки	
							Ø mm	g
51 01 210	023104	210	✔	фосфатированные, черного цвета	полированная	с пластмассовыми рукоятками	1,8	413

## Клещи-молоток для подковки лошадей

(клещи для кузовных работ)

DIN ISO 5743

55

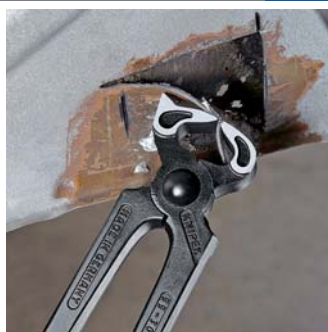

- > специальные клещи для подковки лошадей
- > с маленькой головкой и возможностью разворота подковного гвоздя
- > предназначены также для демонтажных работ при ремонте кузовов автомобилей
- > режущие кромки с дополнительной закалкой; твердость реза примерно 59 HRC
- > Специальная инструментальная сталь, кованая, многократно закалённая в масле



55 00 300



Номер артикула	EAN 4003773-	↔ mm		Клещи	Головка	Ширина головки mm	⚖ g
55 00 300	014072	300		фосфатированные, черного цвета	полированная	20,0	786

## Клещи гончара

(кусачки для черепицы)

DIN ISO 5743

58

- > для гончарных работ
- > с резаком для мягкой проволоки
- > режущие кромки с дополнительной закалкой; твердость реза примерно 59 HRC
- > специальная инструментальная сталь, кованая, многократно закалённая в масле



58 30 225



Номер артикула	EAN 4003773-	↔ mm		Клещи	Головка	Ширина головки mm	⚖ g
58 30 225	014331	225		фосфатированные, черного цвета	полированная	20,0	347

## Кусачки торцевые

68

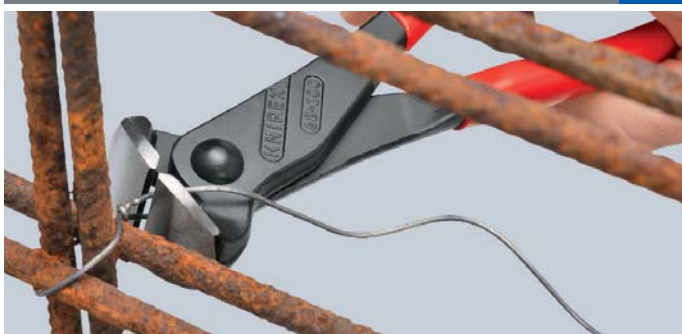

Форма головки обеспечивает оптимальную свободу движений при вязании узлов в процессе монтажа арматуры

- > с режущими кромками для мягкой и твердой проволоки
- > также пригодны для скручивания и резания вязальной проволоки
- > режущие кромки с дополнительной закалкой; твердость реза примерно 61 HRC
- > специальная инструментальная сталь особого качества, кованая, многократно закалённая в масле



68 01 180



Номер артикула	EAN 4003773-	↔ mm		Клещи	Головка	Ручки	Параметры режима реза			⚖ g
							☉ mm	☽ mm	☾ mm	
68 01 160	013792	160		фосфатированные, черного цвета	полированная	с пластмассовыми рукоятками	4,0	2,8	2,3	202
68 01 180	013808	180					4,0	3,2	2,5	284
68 01 200	013815	200					4,0	3,5	2,8	319
68 01 280	077664	280					4,5	4,0	3,2	465



## Клещи вязальные

(клещи рабица)

DIN ISO 9242

99  
0

- > для скручивания и резания вязальной проволоки из рулона за один рабочий ход: быстро, надежно и экономично
- > пользуются наибольшим спросом в мире благодаря непревзойденно высокой точности и длительному сроку службы
- > режущие кромки с дополнительной закалкой; твердость реза примерно 61 HRC
- > специальная инструментальная сталь особого качества, кованая, многократно закаленная в масле

99 00 220 K12 :

с маленькой головкой 12 мм, специально для укладки кафеля



99 00 200



99 00 220



99 00 250



99 00 280



99 00 300



99 00 220 K12

Номер артикула	EAN 4003773-	↔ mm		Клещи	Головка	Ручки	Параметры режима резки		
							☾ mm	☼ mm	⚖ g
99 00 200	014393	200					1,8	1,4	230
99 00 220	013273	220					2,4	1,6	315
99 00 250	013280	250	✔	фосфатированные, черного цвета	полированная		2,4	1,6	400
99 00 280	014096	280					2,8	1,8	455
99 00 300	014409	300					3,1	1,8	510
99 00 220 K12	027812	220	✔	фосфатированные, черного цвета	полированная		2,4	1,6	315
99 01 200	021452	200					1,8	1,4	247
99 01 220	021469	220					2,4	1,6	334
99 01 250	021483	250	✔	фосфатированные, черного цвета	полированная	с пластмассовыми рукоятками	2,4	1,6	429
99 01 280	021490	280					2,8	1,8	499
99 01 300	014416	300					3,1	1,8	548
99 04 220	048398	220					2,4	1,6	321
99 04 250	048213	250	✔	оцинкованные, с глянцевой поверхностью			2,4	1,6	398
99 04 280	048220	280					2,8	1,8	457

## Вязальные клещи особой мощности

с высокой передачей усилия  
DIN ISO 9242

99  
1

Экономия усилий 25% по сравнению с обычными вязальными клещами того же размера

Также для связки глубоко расположенных элементов за счет вытянутой формы головки

- > для фиксации арматурной стали вязальной проволокой из рулона
- > скручивание и обрезка проволоки за один рабочий ход
- > шарнир с оптимальной передачей усилия, что гарантирует меньшую нагрузку при работе даже при использовании толстой вязальной проволоки
- > облегчение нагрузки на сухожилия и мускулатуру благодаря мощной амортизации ударов при разрезании вязальной проволоки
- > режущие кромки с дополнительной закалкой; твердость реза примерно 61 HRC
- > специальная инструментальная сталь особого качества, ковкая, многократно закалённая в масле



99 10 250



99 10 300



99 11 300



99 14 250



99 14 300



Номер артикула	EAN 4003773-	↔ mm		Клещи	Головка	Ручки	Параметры режима резки		Ширина головки mm	⚖ g
							Ø mm	Ø mm		
99 10 250	071396	250		фосфатированные, черного цвета	полированная		3,3	1,8	23,0	350
99 10 300	022398	300	✔	фосфатированные, черного цвета	полированная		3,8	2,0	25,0	501
99 11 250	071402	250	✔	фосфатированные, черного цвета	полированная	с пластмассовыми рукоятками	3,3	1,8	23,0	350
99 11 300	042365	300	✔	фосфатированные, черного цвета	полированная	с пластмассовыми рукоятками	3,8	2,0	25,0	537
99 14 250	071419	250	✔	оцинкованные, с глянцевой поверхностью			3,3	1,8	23,0	350
99 14 300	028116	300	✔	оцинкованные, с глянцевой поверхностью			3,8	2,0	25,0	499

Инструменты  
для резания

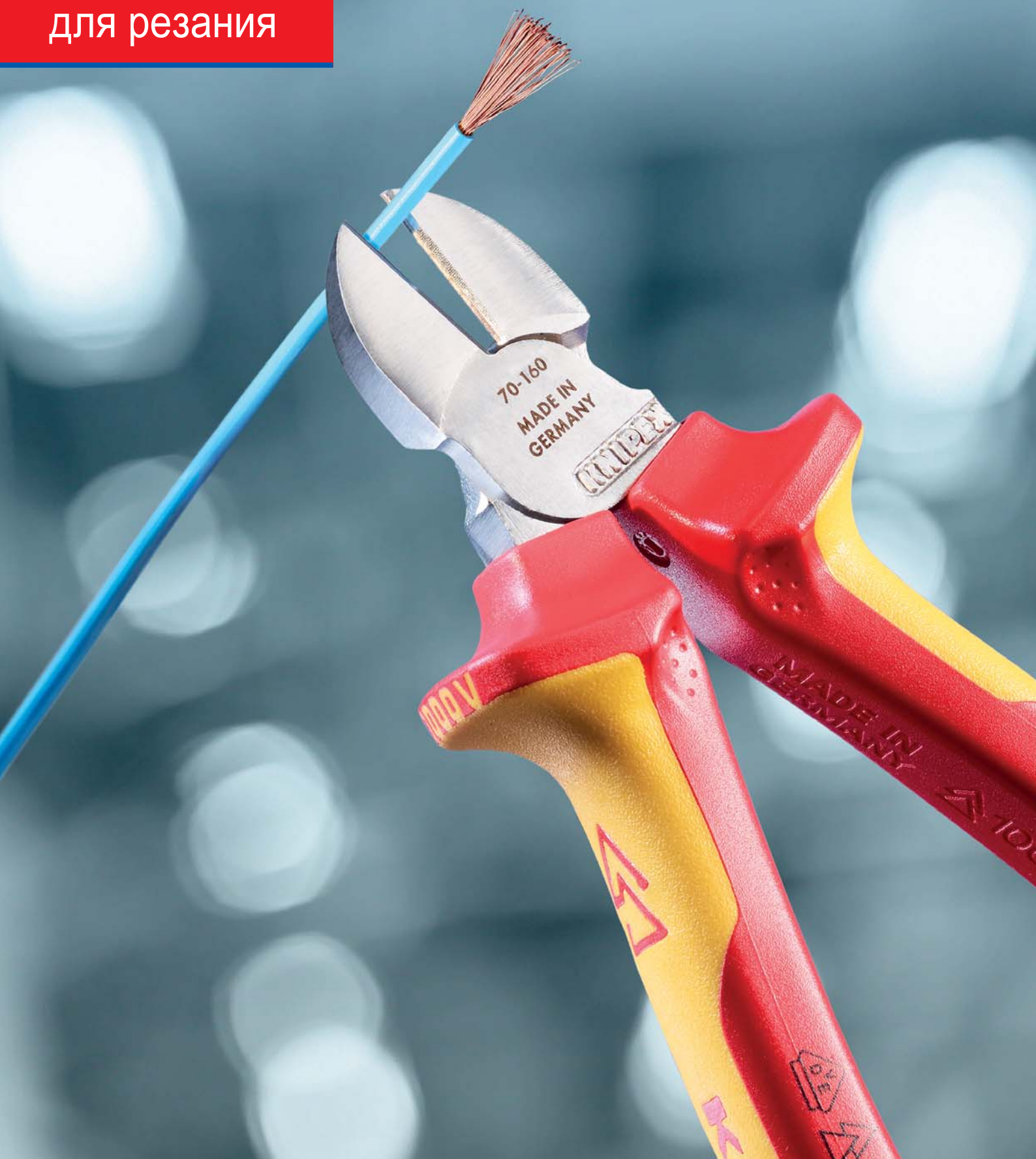

Кусачки боковые для пластмассы	92
Кусачки боковые для световодов	92
Кусачки боковые	94
Кусачки боковые нового поколения	95
Кусачки боковые для электромеханика	96
X-Cut®	97
Кусачки боковые особой мощности	98
TwinForce®	100
Кусачки боковые повышенной мощности	101
CoBolt®	102
CoBolt® XL	104
Болторезы	106
Ножницы для резки арматурной сетки	107
Болторез торцовый	108
Кусачки торцевые особой мощности	108
Кусачки торцевые	109
Кусачки торцевые для механиков	109

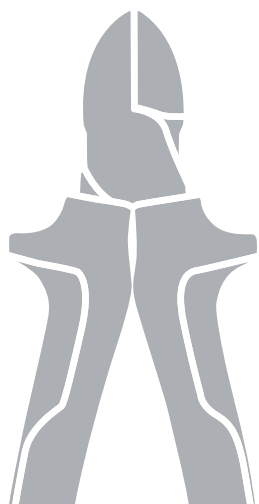

Кусачки боковые для пластмассы  
DIN ISO 5746

72

- > с плоскошлифованной поверхностью режущей кромки
- > для обрезки заподлицо брызг пластмассы и остатков литья
- > чисто режет мягкие материалы, такие как свинец
- > с раскрывающей пружиной
- > ванадиевая сталь, ковкая, закалённая в масле

72 01 160 :

с удлиненным лезвием

Улучшенная передача усилий для увеличения режущей способности на 25%



Удлиненное лезвие (5 мм)

Улучшенная режущая способность (+25%)



72 01 160  
MM



72 02 125  
MM



72 11 160  
∠45° MM



72 21 160  
∠85° MM

Номер артикула	EAN 4003773-	↔ mm		Головка	Ручки	g
72 01 140	043713	140				125
72 01 160	041245	160	MM	полированная	с пластмассовыми рукоятками	164
72 01 180	046837	180				193
72 02 125	044215	125	MM	полированная	с двухкомпонентными чехлами	109
72 11 160	046813	160	∠45° MM	полированная	с пластмассовыми рукоятками	156
72 21 160	046820	160	∠85° MM	полированная	с пластмассовыми рукоятками	165

Кусачки боковые для оптоволоконного кабеля  
DIN ISO 5743

72

51

- > специально разработаны для резки оптоволоконного кабеля
- > с удлиненным лезвием
- > с плоскошлифованной поверхностью режущей кромки
- > режущие кромки дополнительно закалены
- > с раскрывающей пружиной
- > ванадиевая сталь, ковкая, закалённая в масле



72 51 160  
MM

Номер артикула	EAN 4003773-	↔ mm		Головка	Ручки	g
72 51 160	028031	160	MM	полированная	с пластмассовыми рукоятками	166

## КНИПЕХ – СЕМЕЙСТВО БОКОВЫХ КУСАЧЕК

Четыре типа боковых кусачек марки КНИПЕХ представляют собой точные решения задач в любой области применения. Инструменты с таким широким выбором идеально подойдут для самых сложных ситуаций

**КНИПЕХ боковые кусачки**  
Классические. Незаменимый инструмент для широкого применения.

**КНИПЕХ силовые боковые кусачки**  
Прочные. Для максимальной и длительной нагрузки.

**КНИПЕХ X-Cut®**  
Универсальные. Компактные и легкие. Мощные и точные.

**КНИПЕХ TwinForce®**  
Превосходные. Инструмент для самой тяжелой работы.

TwinForce®



Кусачки с поступательным резом  
Конструкция с двойным шарниром  
39-кратное увеличение усилия

БОКОВЫЕ КУСАЧКИ



Удлиненные режущие кромки для резки кабеля. Также точно разрезают многожильный тонкий кабель.  
12-кратное увеличение усилия

СИЛОВЫЕ БОКОВЫЕ КУСАЧКИ



Кованая ось шарнира для большой нагрузки.  
13-кратное увеличения усилия

X-Cut®



Коробчатый шарнир: максимальная стабильность при малом весе.  
16-кратное увеличение усилия

16 Kg  
со сдвигом  
проволоки\*

33 Kg

30 Kg

40 Kg

Сравнение необходимой мышечной силы (в кг) для резания гвоздя диаметром Ø 3 мм



Кусачки боковые  
DIN ISO 5749

70

- > кусачки боковые, необходимые для разнообразных работ
- > высококачественный материал и прецизионная обработка для длительного срока службы
- > прецизионные режущие кромки для мягкой и твердой проволоки
- > чистый рез тонкой медной проволоки, даже кончиками режущих кромок
- > режущие кромки дополнительно закалены токами высокой частоты до твердости примерно 62 HRC
- > удлиненная форма головки для применения в труднодоступных местах
- > ванадиевая сталь, ковкая, многоступенчатая закалка в масле

70 05 180 T :  
инструмент с креплением для страховки от падения с высоты



Тонкие проволоки режутся чисто любой частью режущих кромок

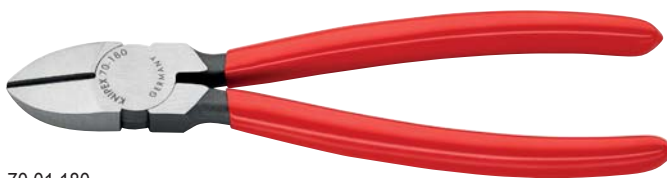

70 01 180



70 02 180



70 05 180 T



70 06 180  
⚠ 1000V



70 15 110

Номер артикула	EAN 4003773-	↔ mm		Клещи	Головка	Ручки	Параметры режима резки			
							Ø mm	Ø mm	Ø mm	g
70 01 110	014324	110		фосфатированные, черного цвета	полированная	с пластмассовыми рукоятками	3,0	2,0	1,2	80
70 01 125	013402	125	✂				3,0	2,3	1,5	80
70 01 140	013419	140					4,0	2,5	1,8	126
70 01 180	018070	180					4,0	3,0	2,5	200
70 02 125	034025	125		фосфатированные, черного цвета	полированная	с многокомпонентными рукоятками	3,0	2,3	1,5	119
70 02 140	023098	140	✂				4,0	2,5	1,8	150
70 02 180	034049	180					4,0	3,0	2,5	252
70 05 125	039501	125		хромированные		с многокомпонентными рукоятками	3,0	2,3	1,5	119
70 05 140	039488	140					4,0	2,5	1,8	154
70 05 180	043706	180	✂				4,0	3,0	2,5	246
70 05 180 T	080039	180				с многокомпонентными рукоятками и креплением для страховки инструмента от падения с высоты	4,0	3,0	2,5	250
70 06 125	018124	125		хромированные		с многокомпонентными рукоятками, испытанными на соответствие нормативам VDE	3,0	2,3	1,5	121
70 06 140	040293	140	⚠ 1000V				4,0	2,5	1,8	160
70 06 180	033813	180					4,0	3,0	2,5	254
70 07 180	018179	180	⚠ 1000V	хромированные		с пластмассовыми рукоятками, нанесенными методом погружения; испытанными на соответствие нормативам VDE	4,0	3,0	2,5	269
70 11 110	018193	110	✂	фосфатированные, черного цвета	полированная	с пластмассовыми рукоятками	3,0	2,0	1,2	91
70 15 110	029649	110	✂	хромированные		с многокомпонентными рукоятками	3,0	2,0	1,2	98

Кусачки боковые  
DIN ISO 5749

70

**Новое поколение классических боковых кусачек KNIPEX с улучшенными характеристиками**

Режущая способность на 20 % больше, чем в предыдущей модели, более длинные лезвия

Большая эффективность резания за счёт оптимальной геометрии лезвий и передачи усилия

- > стабильная прецизионная заклёпка для плавного хода и долговечности шарнира
- > прецизионные лезвия: дополнительная закалка токами высокой частоты, твёрдость режущих кромок около 62 HRC
- > тонкая головка с длинными лезвиями: удобная работа в труднодоступных местах
- > большой срок службы и высокая нагрузочная способность
- > боковые кусачки, незаменимые для широкого спектра работ
- > ванадиевая сталь, кованные, многоступенчатая закалка в масле

70 05 160 T :  
инструмент с креплением для страховки от падения с высоты

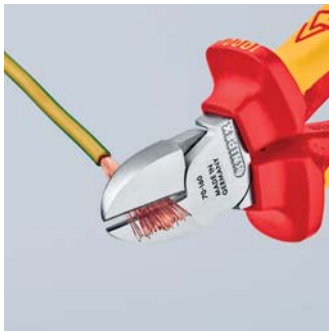

Точно режет тонкую медную проволоку – даже кончиками лезвий



70 01 160



70 02 160



70 05 160



70 05 160 T



70 06 160  
⚡ 1000 V



70 07 160  
⚡ 1000 V

Номер артикула	EAN 4003773-	↔ mm	Клещи	Головка	Ручки	Параметры режима резки			
						⊘ mm	⊘ mm	⊘ mm	g
70 01 160	013426	160	фосфатированные, черного цвета	полированная	с пластмассовыми рукоятками	4,0	3,0	2,0	171
70 02 160	034032	160	фосфатированные, черного цвета		с многокомпонентными рукоятками	4,0	3,0	2,0	206
70 05 160	039600	160			с многокомпонентными рукоятками	4,0	3,0	2,0	207
70 05 160 T	080022	160	хромированные		с многокомпонентными рукоятками и креплением для страховки инструмента от падения с высоты	4,0	3,0	2,0	211
70 06 160	021995	160	хромированные		с многокомпонентными рукоятками, испытанными на соответствие нормативам VDE	4,0	3,0	2,0	216
70 07 160	018155	160	хромированные		с пластмассовыми рукоятками, нанесенными методом погружения; испытанными на соответствие нормативам VDE	4,0	3,0	2,0	227
70 26 160	018223	160	хромированные		с многокомпонентными рукоятками, испытанными на соответствие нормативам VDE	4,0			216

\* Иные инструменты со страховочным креплением см. на стр. 254



## Кусачки боковые

для электромеханика  
DIN ISO 5749

76

- > с острыми, точно режущими лезвиями для мягкой и жесткой проволоки, а также рояльной струны
- > режущие кромки дополнительно закалены токами высокой частоты до твердости примерно 63 HRC
- > накладной шарнир
- > ванадиевая сталь, ковкая, многоступенчатая закалка в масле

76 12 125

плоская двуперая пружина с малым трением для плавного и равномерного раскрытия

76 22 125

без фаски для чистого и перпендикулярного резания мягких проволок; плоская двуперая пружина с малым трением для плавного и равномерного раскрытия

76 81 125

особо тонкая, сходящая «на нет», головка для работ в ограниченных пространствах (кабельные разделки, многожильные кабели)



76 01 125  
✂️



76 05 125  
✂️

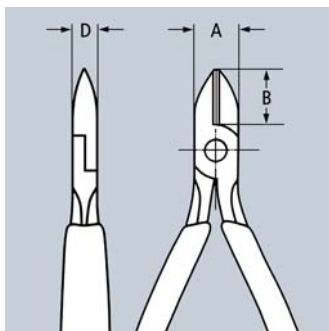

Номер артикула	EAN 4003773-	↔ mm	✂️	Клещи	Головка	Ручки	Параметры режима резки				Размеры			⚖ g
							Ø mm	Ø mm	Ø mm	Ø mm	A mm	B mm	D mm	
76 01 125	018490	125	✂️	фосфатированные, черного цвета	полированная	с пластмассовыми рукоятками	0,4 - 3,0	2,3	1,5	0,6	14,5	16	9	90
76 03 125	018506	125	✂️	хромированные		с пластмассовыми рукоятками	0,4 - 2,5	1,8	1,0	0,6	14,5	16	9	90
76 05 125	005315	125	✂️	хромированные		с многокомпонентными рукоятками	0,4 - 2,5	1,8	1,0	0,6	14,5	16	9	118
76 12 125	048015	125	✂️	фосфатированные, черного цвета	полированная	с многокомпонентными рукоятками	0,4 - 2,5	1,8	1,0	0,6	14,5	16	9	112
76 22 125	048022	125	✂️	фосфатированные, черного цвета	полированная	с многокомпонентными рукоятками	0,4 - 2,5				14,5	16	9	107
76 81 125	018544	125	✂️	фосфатированные, черного цвета	полированная	с пластмассовыми рукоятками	0,4 - 1,7	1,3	0,8		14,5	16	9	87

**KNIPEX X-Cut®**

компактные кусачки боковые с высокой передачей усилия  
DIN ISO 5749

73

Мощные, легкие, универсальные

Точно режут как тончайшую проволоку, так и многожильный кабель или твердую рояльную струну

- > коробчатый шарнир: максимальная стабильность при небольшом весе
- > высокая режущая способность при меньших затратах усилий благодаря оптимальному углу режущих кромок, передаточного отношения рычагов и эргономичной конструкции ручек
- > экономия усилий 40% по сравнению со стандартными боковыми кусачками одинаковой длины
- > большая ширина раскрытия для резки толстых кабелей
- > точная резка даже очень тонкой медной проволоки
- > компактная легкая конструкция
- > ось шарнира для самых высоких продолжительных нагрузок
- > универсальное применение - для монтажных и ремонтных работ, а также производства
- > высококачественная хром-ванадиевая сталь, кованая, многоступенчатая закалка в масле

73 05 160 T: инструмент с креплением для страховки от падения с высоты

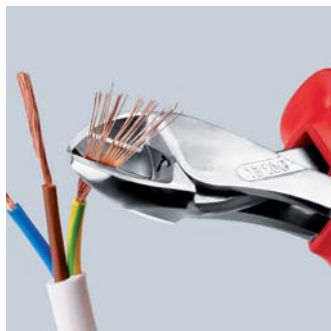

Коробчатый шарнир: максимальная стабильность при небольшом весе



73 02 160



73 05 160



73 05 160 T



73 06 160  
⚡ 1000 V

# X-Cut®

Видео



## Экономия усилий 40%

По сравнению со стандартными боковыми кусачками одинаковой длины  
Ось шарнира с двумя опорами.

Номер артикула	EAN 4003773-	↔ mm	Клещи	Головка	Ручки	Параметры режима резки					
						⊙ mm	◐ mm	◑ mm	● mm	⊕ mm	⚖ g
73 02 160	075127	160	фосфатированные, черного цвета	полированная	с многокомпонентными ручьями	4,8	3,8	2,7	2,2	12,0	175
73 05 160	075134	160	хромированные		с многокомпонентными ручьями	4,8	3,8	2,7	2,2	12,0	175
73 05 160 T	080077	160	хромированные		с многокомпонентными ручьями и креплением для страховки инструмента от падения с высоты	4,8	3,8	2,7	2,2	12,0	179
73 06 160	075141	160	хромированные		с многокомпонентными ручьями, испытанными на соответствие нормативам VDE	4,8	3,8	2,7	2,2	12,0	175

\* Иные инструменты со страховочным креплением см. на стр. 254

Кусачки боковые особой мощности  
DIN ISO 5746

74

- > для самых высоких продолжительных нагрузок
- > высокая режущая способность при меньшей затрате усилий благодаря оптимальному углу режущих кромок, передаточного отношения рычагов и эргономичной конструкции ручек
- > прецизионные режущие кромки твердостью примерно 64 HRC для всех видов проволоки, включая рояльную струну
- > высококачественная хром-ванадиевая сталь, ковкая, многоступенчатая закалка в масле

Форма 1:  
с раскрывающей пружиной

Форма 2:  
изогнутая под углом 12° головка дает пространство для захвата

Длина 250 мм :  
кусачки боковые длиной 250 мм предназначены для медного провода сечением до 16 мм<sup>2</sup> и алюминиевого провода сечением до 35 мм<sup>2</sup>

74 02 200 / 74 02 250 / 74 22 200 / 74 22 250 T:  
инструмент с креплением для страховки от падения с высоты

Экономия усилия 20%

По сравнению с обычными боковыми кусачками аналогичной длины. Ось шарнира точку убрать.



74 12: открывающая пружина легко срабатывает от нажатия большим пальцем



74 12: открывающая пружина в нейтральном положении



74 21 200  
∠12°



74 07 200  
∠1000 V



74 01 200



74 02 250



74 02 250 T



74 05 200



74 06 200  
∠1000 V



74 12 180  
MM



74 21 200  
∠12°



74 07 200  
∠1000 V



Накованная ось шарнира для большой и длительной нагрузки

Номер артикула	EAN 4003773-	↔ mm		Форма	Клещи	Головка	Ручки	Параметры режима резки			
								Ø mm	Ø mm	Ø mm	g
74 01 140	039747	140						3,1	2,0	1,5	131
74 01 160	033141	160						3,4	2,5	2,0	178
74 01 180	022008	180	✓	0	фосфатированные, черного цвета	полированная	с пластмассовыми рукоятками	3,8	2,7	2,2	241
74 01 200	034056	200						4,2	3,0	2,5	263
74 01 250	034063	250						4,6	3,5	3,0	391
74 02 140	042419	140						3,1	2,0	1,5	157
74 02 160	023081	160	✓	0	фосфатированные, черного цвета	полированная	с многокомпонентными рукоятками	3,4	2,5	2,0	209
74 02 180	023074	180						3,8	2,7	2,2	273
74 02 200	040309	200						4,2	3,0	2,5	304
74 02 200 T	080084	200	✓	0	фосфатированные, черного цвета	полированная	с многокомпонентными рукоятками и креплением для страховки инструмента от падения с высоты	4,2	3,0	2,5	308
74 02 250	042402	250	✓	0	фосфатированные, черного цвета	полированная	с многокомпонентными рукоятками	4,6	3,5	3,0	437
74 02 250 T	080091	250	✓	0	фосфатированные, черного цвета	полированная	с многокомпонентными рукоятками и креплением для страховки инструмента от падения с высоты	4,6	3,5	3,0	441
74 05 140	039617	140						3,1	2,0	1,5	157
74 05 160	022961	160						3,4	2,5	2,0	209
74 05 180	022978	180	✓	0	хромированные		с многокомпонентными рукоятками	3,8	2,7	2,2	270
74 05 200	035367	200						4,2	3,0	2,5	303
74 05 250	039754	250						4,6	3,5	3,0	440
74 06 160	040705	160						3,4	2,5	2,0	215
74 06 180	022985	180	⚠ 1000 V	0	хромированные		с многокомпонентными рукоятками, испытанными на соответствие нормативам VDE	3,8	2,7	2,2	280
74 06 200	033820	200	✓					4,2	3,0	2,5	308
74 06 250	041955	250						4,6	3,5	3,0	453
74 07 200	018414	200	⚠ 1000 V	0	хромированные		с пластмассовыми рукоятками, нанесенным методом погружения; испытанными на соответствие нормативам VDE	4,2	3,0	2,5	328
74 07 250	018421	250	✓					4,6	3,5	3,0	510
74 12 160	065111	160	✓	1	фосфатированные, черного цвета	полированная	с многокомпонентными рукоятками	3,4	2,5	2,0	209
74 12 180	060192	180						3,8	2,7	2,2	273
74 21 180	069973	180						3,8	2,7	2,2	235
74 21 200	050483	200	∠12°	2	фосфатированные, черного цвета	полированная	с пластмассовыми рукоятками	4,2	3,0	2,5	258
74 21 250	045021	250						4,6	3,5	3,0	390
74 22 200	051831	200					с многокомпонентными рукоятками	4,2	3,0	2,5	300
74 22 200 T	080107	200	∠12°	2	фосфатированные, черного цвета	полированная	с многокомпонентными рукоятками и креплением для страховки инструмента от падения с высоты	4,2	3,0	2,5	304
74 22 250	071372	250					с многокомпонентными рукоятками	4,6	3,5	3,0	437
74 22 250 T	080114	250					с многокомпонентными рукоятками и креплением для страховки инструмента от падения с высоты	4,6	3,5	3,0	441

\* Иные инструменты со страховочным креплением см. на стр. 254

**KNIPEX TwinForce®**

кусачки боковые высокой мощности  
DIN ISO 5749

73

Тщательно продуманные боковые кусачки особой мощности с запатентованным сдвоенным шарниром

- > оптимальная передача усилия благодаря сдвоенному шарниру
- > надежно режет все виды проволоки, а также полосовой материал
- > для резки толстой и тонкой проволоки
- > небольшая отдача при резке – меньше напряжение руки, снижается нагрузка на связки и мускулатуру
- > максимальный комфорт для частого использования, а также в особо трудных случаях
- > высокая надежность и безлюфтовый ход благодаря наваренным шарнирным осям с высокой точностью фрезеровки
- > высококачественная хром-ванадиевая сталь, ковкая, закаленная в масле

73 72 180 F :

с разжимающей пружиной для легкого резания и при большом объеме работы



73 71 180  
PATENTED



73 72 180  
PATENTED



73 72 180 F  
PATENTED



Кусачки боковые высокой мощности с разжимающей пружиной



Разжимающая пружина активируется и деактивируется простым нажатием пальца

Номер артикула	EAN 4003773-	↔ mm	Клещи	Головка	Ручки	Параметры режима резки				g
						Ø mm	Ø mm	Ø mm	Ø mm	
73 71 180	074762	180	фосфатированные, черного цвета	полированная	с пластмассовыми рукоятками	5,5	4,6	3,2	3,0	255
73 72 180	074779	180	фосфатированные, черного цвета	полированная	с многокомпонентными рукоятками	5,5	4,6	3,2	3,0	280
73 72 180 F	077657	180	фосфатированные, черного цвета	полированная	с многокомпонентными рукоятками	5,5	4,6	3,2	3,0	280

# TwinForce®

Видео



Новое свойство боковых кусачек:

режет на 50 % легче, чем проверенные боковые кусачки особой мощности KNIPEX

Боковые кусачки KNIPEX TwinForce® способны справиться даже с проволокой толщиной 4 мм без лишних усилий всего за 2-3 процедуры дополнительной перестановки проволоки в профиль у шарнира. Прежние боковые кусачки особой мощности либо совсем не могли разрезать проволоку такого диаметра, либо делали это с большим трудом.

Запатентованная конструкция шарнира KNIPEX TwinForce®

KNIPEX TwinForce® Поступательный рез

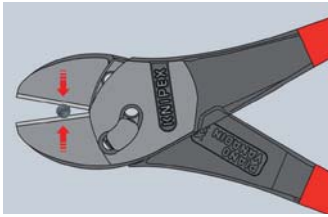

Проволоку всегда следует располагать как можно ближе к шарниру. Как правило, отверстие между режущими кромками кусачек с высокой передачей усилия ближе к шарниру – меньше, чем диаметр проволоки, так что проволока может выскользнуть при резке.

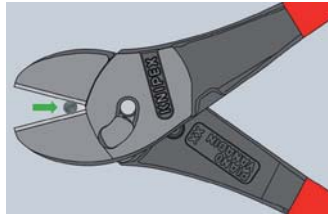

Вначале надрезайте проволоку с помощью кусачек KNIPEX TwinForce®, пока требуемое для этого усилие не возрастет в значительной степени. Затем откройте кусачки и передвиньте проволоку по надрезу в сторону шарнира.

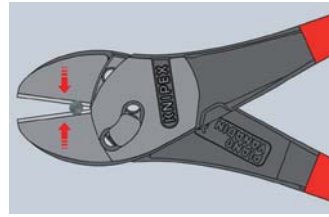

Продолжайте резать в том же месте. Теперь резать будет гораздо легче, поскольку проволока расположена ближе к точке вращения.

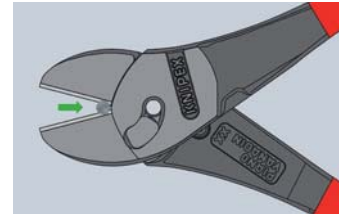

При необходимости процесс можно повторить.

Чрезвычайно легкое резание при малой затрате усилий



Кусачки боковые повышенной мощности  
DIN ISO 5743

74  
91

- > ось шарнира прикована для самых высоких продолжительных нагрузок
- > с прецизионными режущими кромками для резания мягкой и твердой проволоки, а также рояльной струны
- > режут твердую толстую проволоку с меньшими усилиями, чем боковые кусачки аналогичной длины
- > прецизионные режущие кромки расположены на средней линии толщины губок
- > высокая режущая способность при меньшей затрате усилий благодаря оптимальному углу режущих кромок, передаточного отношения рычагов и эргономичной конструкции ручек
- > режущие кромки дополнительно закалены токами высокой частоты до твердости примерно 64 HRC
- > высококачественная хром-ванадиевая сталь, ковкая, многоступенчатая закалка в масле



74 91 250



Режущие кромки расположены по центру головки

Номер артикула	EAN	↔ mm	Клещи	Головка	Ручки	Параметры режима резки				g
						Ø mm	Ø mm	Ø mm	Ø mm	
74 91 250	034070	250	фосфатированные, черного цвета	полированная	с пластмассовыми рукоятками	5,0	5,0	3,8	3,5	395

**Силач с умом**

- > прецизионные режущие кромки для мягкой и твердой проволоки, а также рояльной струны
- > режет такие детали, как болты, гвозди, заклепки и т.д. до Ø 5,2 мм
- > особо высокая режущая способность при меньшей затрате усилий благодаря высокоэффективной конструкции шарниров
- > режущие кромки дополнительно закалены токами высокой частоты до твердости примерно 64 HRC
- > высококачественная хром-ванадиевая сталь, ковкая, многоступенчатая закалка в масле

**60%-ная экономия усилия**

По сравнению с обычными боковыми кусачками особой мощно-сти. Оригинальный передаточный механизм обеспечивает мак-симальный эффект действия рычага при очень низком трении. Усилие резания более чем в 20 раз превышает приложенную мышечную силу.

**Улучшенная режущая способность**

Легкое резание материала большого сечения за счет особой микроструктуры поверхности лезвий

С площадкой под шарниром для захвата и натягивания проволоки диаметром свыше Ø 1,0 мм

71 12 200

с интегрированной пружиной для раскрытия или фиксации ручек для комфортной работы и безопасной транспортировки

71 02 200 T\*

инструмент с креплением для страховки от падения с высоты



71 01 200



71 02 200



71 12 200

Видео



Легкое резание материала большого сечения за счет особой микроструктуры поверхности лезвий



С площадкой под шарниром для захвата и натягивания проволоки диаметром свыше Ø 1,0 мм



С интегрированной пружиной для раскрытия или фиксации ручек, для комфортной работы и безопасной транспортировки

Номер артикула	EAN 4003773-	↔ mm	Клещи	Ручки	Параметры режима резки				g
					Ø mm	Ø mm	Ø mm	Ø mm	
71 01 200	033165	200	фосфатированные, черного цвета	с пластмассовыми рукоятками	6,0	5,2	4,0	3,6	335
71 02 200	047056	200	фосфатированные, черного цвета	с тонкими многокомпонентными рукоятками	6,0	5,2	4,0	3,6	372
71 02 200 T	080046	200		с многокомпонентными рукоятками и креплением для страховки инструмента от падения с высоты	6,0	5,2	4,0	3,6	376
71 12 200	066859	200	фосфатированные, черного цвета	с тонкими многокомпонентными рукоятками	6,0	5,2	4,0	3,6	375

Выборка в режущих кромках облегчает резание толстой проволоки, например, подвесных конструкций

С площадкой под шарниром для захвата и натягивания проволоки диаметром свыше Ø 1,0 мм

71 32 200 / 71 32 200 T\*

с интегрированной пружиной для раскрытия или фиксации ручек, для комфортной работы и безопасной транспортировки

71 32 200 T\*

инструмент с креплением для страховки от падения с высоты



71 31 200



71 31 200/71 32 200/71 32 200 T  
Выборка в режущих кромках облегчает резание толстой проволоки, например, подвесных конструкций



71 31 200/71 32 200/71 32 200 T  
С площадкой под шарниром для захвата и натягивания проволоки диаметром свыше Ø 1,0 мм



Номер артикула	EAN 4003773-	↔ mm	Клещи	Ручки	Параметры режима резки				g
					Ø mm	Ø mm	Ø mm	Ø mm	
71 31 200	042327	200	фосфатированные, черного цвета	с пластмассовыми рукоятками	6,0	5,2	4,0	3,6	330
71 32 200	066880	200	фосфатированные, черного цвета	с тонкими многокомпонентными рукоятками	6,0	5,2	4,0	3,6	370
71 32 200 T	080060	200		с многокомпонентными рукоятками и креплением для страховки инструмента от падения с высоты	6,0	5,2	4,0	3,6	374

Изогнутая под углом 20° головка с односторонней накладкой и расположением кромки для резания заподлицо, с пространством для захвата ручек

71 22 200 / 71 22 200 T:

с интегрированной пружиной для раскрытия или фиксации ручек, для комфортной работы и безопасной транспортировки

71 22 200 T:

инструмент с креплением для страховки от падения с высоты

71 41 200:

выборка в режущих кромках облегчает резание толстой проволоки, например, подвесных конструкций



71 21 200

∠20°



71 22 200

∠20°



Номер артикула	EAN 4003773-	↔ mm	Клещи	Ручки	Параметры режима резки				g
					Ø mm	Ø mm	Ø mm	Ø mm	
71 21 200	066866	200	фосфатированные, черного цвета	с пластмассовыми рукоятками	6,0	5,2	4,0	3,6	320
71 22 200	066873	200	фосфатированные, черного цвета	с тонкими многокомпонентными рукоятками	6,0	5,2	4,0	3,6	375
71 22 200 T	080053	200		с многокомпонентными рукоятками и креплением для страховки инструмента от падения с высоты	6,0	5,2	4,0	3,6	379
71 41 200	066897	200	фосфатированные, черного цвета	с пластиковыми чехлами	6,0	5,2	4,0	3,6	335

\* Иные инструменты со страховочным креплением см. на стр. 254





## КНИPEX CoBolt® XL

компактный болторез

71

Компактный болторез теперь и с длинными ручками для работы обеими руками

Увеличение мышечной силы почти в 40 раз

Также для эффективного резания кабеля большого сечения и очень твёрдых материалов

Работа двумя руками для достижения максимальной силы резания

- > затрата усилий на 60 % меньше по сравнению с боковыми кусачками особой мощности того же размера
- > 40-кратное увеличение передачи усилия за счёт специальной конструкции шарнира
- > с площадкой под шарниром для захвата и натягивания проволоки диаметром свыше Ø 1,0 мм
- > прецизионные лезвия с закалкой токами высокой частоты, твёрдость режущих кромок около 64 HRC
- > высококачественная хром-ванадиевая сталь, кованая, многоступенчатая закалка в масле

71 01 250

прямые лезвия

71 31 250

лезвия с выемкой для облегчённого резания кабеля большого сечения за счёт улучшения действия рычага ближе к оси шарнира



71 01 250



71 31 250

# CoBolt® XL

Видео



Работа двумя руками для достижения максимальной силы резания

Номер артикула	EAN 4003773-	↔ mm	Клещи	Ручки	Параметры режима резки			g
					● mm	● mm	● mm	
71 01 250	079637	250	☒ фосфатированные, черного цвета	с пластмассовыми рукоятками	5,6	4,0	3,8	465
71 31 250	079644	250	☒ фосфатированные, черного цвета	с пластмассовыми рукоятками	6,0	4,3	4,2	465

**Болторезы**

для твердых материалов до 48 HRC

71  
72

- > режущая способность до 48 HRC
- > прочные режущие кромки дополнительно закалены токами высокой частоты до твердости примерно 62 HRC
- > наваренный ограничитель с удобным демпфером
- > легкий доступ к деталям благодаря очень плоской зоне головки с шарниром
- > эргономичная форма ручек снижает усталость при работе
- > прочные ручки с двухцветными многокомпонентными рукоятками удобно лежат в ладони
- > точная 12-ступенчатая регулировка и установка с помощью винта-эксцентрика
- > высокая режущая способность при меньшей затрате усилий благодаря оптимальному углу режущих кромок, передаточного отношения рычагов и эргономичной конструкции ручек
- > ножевая головка, сменная, привинчиваемая
- > Лезвие: хром-ванадиевая высококачественная сталь, кованая, многократно закаленная в масле
- > шарнир: специальная инструментальная сталь, кованая
- > рукоятки: стальная труба с порошковым покрытием



71 72 460      71 72 610      71 72 760      71 72 910

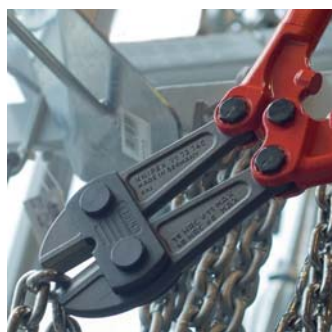

Наваренный ограничитель с гасящей насадкой: удобно амортизирует удары при резке

Номер артикула	EAN 4003773-	↔ mm	Головка	Ручки	Параметры режима резки			⚖ g
					HRC 19 Ø mm	HRC 40 Ø mm	HRC 48 Ø mm	
71 72 460	066750	460	фосфатированные, серого цвета	с многокомпонентными рукоятками	8	6	5	2100
71 72 610	066767	610			9	8	7	2550
71 72 760	066774	760			11	9	8	4250
71 72 910	066781	910			13	10	9	4950

71 79 460	066804	запасная ножевая головка для 71 72 460 в комплекте с болтами						
71 79 610	066811	запасная ножевая головка для 71 72 610 в комплекте с болтами						
71 79 760	066828	запасная ножевая головка для 71 72 760 в комплекте с болтами						
71 79 910	066835	запасная ножевая головка для 71 72 910 в комплекте с болтами						

Ножницы для резки арматурной сетки

71  
82

- > режущая способность до 48 HRC
- > прочные режущие кромки дополнительно закалены токами высокой частоты до твердости примерно 62 HRC
- > наваренный ограничитель с удобным демпфером
- > легкий доступ к деталям благодаря очень плоской зоне головки с шарниром
- > эргономичная форма ручек снижает усталость при работе
- > прочные ручки с двухцветными многокомпонентными рукоятками удобно лежат в ладони
- > точная 12-ступенчатая регулировка и установка с помощью винта-эксцентрика
- > высокая режущая способность при меньшей затрате усилий благодаря оптимальному углу режущих кромок, передаточного отношения рычагов и эргономичной конструкции ручек
- > ножевая головка, сменная, привинчиваемая
- > Лезвие: хром-ванадиевая высококачественная сталь, ковкая, многократно закалённая в масле
- > шарнир: специальная инструментальная сталь, ковкая
- > рукоятки: стальная труба с порошковым покрытием

71 82 950



Особая форма головки ножниц для резки арматурной сетки 71 82 950 позволяет резать плотно прилегающую арматуру



Номер артикула	EAN 4003773-	↔ mm	Головка	Ручки	Параметры режима резки			⚖ g
					HRC 19 Ø mm	HRC 40 Ø mm	HRC 48 Ø mm	
71 82 950	066798	950	фосфатированные, серого цвета	с многокомпонентными рукоятками	11	9	6	4060
71 89 950	066842	запасная ножевая головка для 71 82 950 в комплекте с болтами						

## Болторез торцевой

с высокой передачей усилия  
DIN ISO 5743

61



Высокая режущая способность: подходят даже для рояльной струны



Особенно эффективны в строительстве проволочных изгородей



Обрезка винтов, гвоздей и т.д. почти заподлицо

### Сильный, компактный, комфортный

- > по сравнению с обычными рычажными торцевыми кусачками, более высокая режущая способность, меньшая затрата усилий и более удобное использование
- > для всех видов проволоки, включая рояльную струну
- > особенно высокая режущая способность благодаря шарниру с высокой передачей усилия
- > режущие кромки дополнительно закалены токами высокой частоты до твердости примерно 64 HRC
- > ванадиевая сталь, кованая, многоступенчатая закалка в масле

61 02 200 :

с длинными ручками в двухцветных многокомпонентных чехлах без упоров - для большего удобства в использовании и более простой транспортировки с большой опорной поверхностью чехлов ручек для лучшего распределения усилий и более удобного использования



61 01 200  
∠85°



61 02 200  
∠85°

Номер артикула	EAN 4003773-	↔ mm	∠85°	Клещи	Головка	Ручки	Параметры режима резки				g
							∅ mm	∅ mm	∅ mm	∅ mm	
61 01 200	033172	200	∠85°	фосфатированные, черного цвета	полированная	с пластмассовыми рукоятками	1,0 - 6,0	4,0	3,5	3,0	435
61 02 200	067047	200	∠85°	фосфатированные, черного цвета	полированная	с тонкими многокомпонентными рукоятками	1,0 - 6,0	4,0	3,5	3,0	435

## Кусачки торцевые особой мощности

DIN ISO 5748

67

- > с режущими кромками для мягкой и твердой проволоки, а также рояльной струны
- > высокая режущая способность при меньших усилиях благодаря оптимальному согласованию угла режущих кромок и передаточному отношению рычагов
- > режущие кромки дополнительно закалены токами высокой частоты до твердости примерно 64 HRC
- > высококачественная хром-ванадиевая сталь, кованая, многоступенчатая закалка в масле



67 01 200

Номер артикула	EAN 4003773-	↔ mm	∠85°	Клещи	Головка	Ручки	Параметры режима резки				g
							∅ mm	∅ mm	∅ mm	∅ mm	
67 01 140	043690	140		фосфатированные, черного цвета	полированная	с пластмассовыми рукоятками	4,0	3,1	2,0	1,5	152
67 01 160	040620	160	∠85°				4,5	3,4	2,5	2,0	237
67 01 200	040637	200	∠85°				5,0	3,8	3,0	2,5	318
67 05 140	017929	140		хромированные		с многокомпонентными рукоятками	4,0	3,1	2,0	1,5	176
67 05 160	017936	160	∠85°				4,5	3,4	2,5	2,0	266
67 05 200	017943	200	∠85°				5,0	3,8	3,0	2,5	361

Кусачки торцевые  
DIN ISO 5748

68

Форма головки обеспечивает оптимальную свободу движений при вязании узлов в процессе монтажа арматуры

- > с режущими кромками для мягкой и твердой проволоки
- > также пригодны для скручивания и резания вязальной проволоки
- > режущие кромки с дополнительной закалкой; твердость резаца примерно 61 HRC
- > Специальная инструментальная сталь особого качества, ковкая, многократно закалённая в масле



68 01 180



68 01 280



Номер артикула	EAN 4003773-	↔ mm		Клещи	Головка	Ручки	Параметры режима резки			
							☐ mm	◐ mm	◑ mm	⚖ g
68 01 160	013792	160		фосфатированные, черного цвета	полированная	с пластмассовыми рукоятками	4,0	2,8	2,3	202
68 01 180	013808	180	✔				4,0	3,2	2,5	284
68 01 200	013815	200					4,0	3,5	2,8	319
68 01 280	077664	280					4,5	4,0	3,2	465

Кусачки торцевые  
для механиков  
DIN ISO 5748

69

- > с режущими кромками для мягкой и твердой проволоки, рояльной струны, а также тонкой медной проволоки
- > накладной шарнир
- > режущие кромки дополнительно закалены токами высокой частоты до твердости примерно 64 HRC
- > высококачественная хром-ванадиевая сталь, ковкая, многоступенчатая закалка в масле

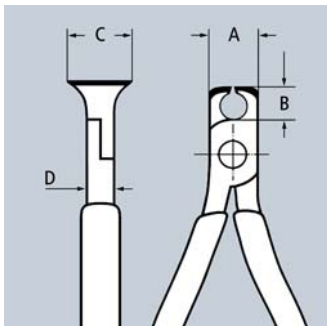

69 01 130



Номер артикула	EAN 4003773-	↔ mm		Клещи	Головка	Ручки	Параметры режима резки				Размеры				
							☐ mm	◐ mm	◑ mm	● mm	A mm	B mm	D mm	C mm	⚖ g
69 01 130	017974	130	✔	фосфатированные, черного цвета	полированная	с пластмассовыми рукоятками	0,4 - 2,0	1,3	1,0	0,8	16	7,5	10	20	111
69 03 130	018001	130	✔	хромированные		с пластмассовыми рукоятками	0,4 - 2,0	1,3	1,0	0,8	16	7,5	10	20	111



Клеши переставные-гаечный  
ключ, клещи сантехнические  
и клещи трубные

MADE IN GERMANY  
cap. SW35 /

Клещи переставные-гаечный ключ	112
Набор переставных клещей-гаечных ключей	113
Клещи переставные-гаечный ключ XL	114
Клещи переставные-гаечный ключ	115
Smart Grip®	115
Cobra®	116
Cobra® XL/XXL	118
Cobra® ...matic	119
Cobra® QuickSet	120
Cobra® VDE	121
Cobra® ES	121
Alligator®	122
Alligator® XL	124
Сантехнические мини-клещи с гребенчатым шарниром	125
Сантехнические мини-клещи с гребенчатым шарниром	125
Клещи трубные, губки наклонены под углом 90°	126
Клещи трубные, губки наклонены под углом 45°	126
Клещи трубные, губки S-образной формы	127
Клещи трубные, губки S-образной формы с быстрой регулировкой	127
Клещи трубные хватные для сифонов, пластиковых труб и соединительных деталей	128

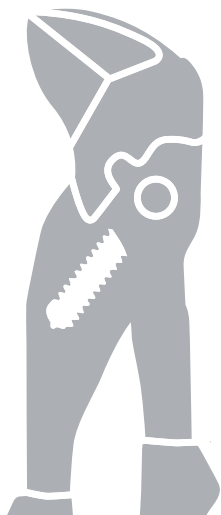



## Клеши переставные-гаечный ключ

переставные клещи и гаечный ключ в одном инструменте  
DIN ISO 5743

86

Заменяют полный набор гаечных ключей как метрических, так и дюймовых

Гладкие губки для бережного монтажа арматуры с высококачественной отделкой поверхностей – работа непосредственно с хромированными материалами

- > регулируемый инструмент для работы с винтовыми соединениями
- > также отлично подходят для захвата, фиксации, опрессовки и гибки деталей
- > при монтаже деталей с высококачественной отделкой они не повреждаются благодаря плотному прилеганию инструмента по всей поверхности
- > регулировка прямо на детали простым нажатием кнопки
- > бесступенчатая установка нужного размера ключа в рабочем диапазоне за счет параллельного хода губок
- > надежная фиксация винта шарнира: случайная перестановка исключается
- > зазор между захватными плоскостями обеспечивает быстрое заворачивание и отворачивание винтовых соединений по принципу трещоточного ключа
- > высокое усилие фиксации с помощью 10-кратного увеличения передачи усилия
- > хром-ванадиевая сталь, ковкая, закалённая в масле

Длина 125 мм:  
переставные мини-клещи для точной механики; в частности, подходит для работы с мелкими резьбовыми соединениями; удобная работа даже в узких и труднодоступных местах

Длина 150 мм:  
идеальный универсальный ключ в карманном исполнении; необходимый элемент бортового инструмента

Длина 180 мм:  
с узкими захватными плоскостями для условий, требующих удлиненного тонкого инструмента

86 05 180 / 86 05 250 T:  
инструмент с креплением для страховки от падения с высоты



86 03 125



86 03 150



86 03 180



86 05 250



86 05 250 T



86 03 300

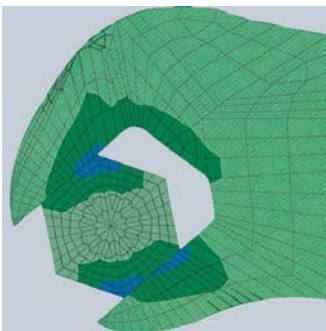

Переставные клещи: безлюфтовое прилегание поверхностей, без повреждения краев

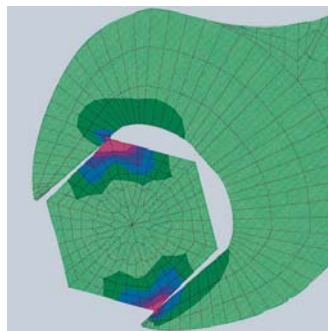

Обычный гаечный ключ: нагрузка на грани крепежа приводит к их повреждению

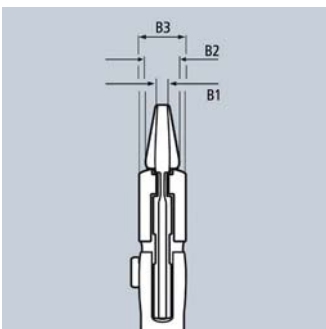

Быстрая настройка нажатием кнопки

В случае необходимости гладкие губки с большим прижимным усилием охватывают все параллельные поверхности в диапазоне раствора, предоставляя гаечному ключу практически неограниченные возможности для применения:

например, для контрсоединений, сжатия для активации адгезивной способности контактного клея, обламывания краев кафельной плитки, разделения кабельных стяжек, использования в качестве небольших тисков.



Работы на хромированных деталях без повреждения поверхности



Заменяют полный набор гаечных ключей как метрических, так и дюймовых



Также отлично подходят для гибки деталей



Переставные мини-клещи для точной механики

Номер артикула	EAN 4003773-	↔ mm	Клещи	Ручки	Дюйм mm	Позиции установки	Размеры			g	
							B1 mm	B2 mm	B3 mm		
86 03 125	077497	125	хромированные	с пластмассовыми рукоятками	7/8	23	11	3,0	5,0	9,5	105
86 03 150	069676	150			1	27	14	4,7	7,0	10,5	175
86 03 180	035466	180			1 3/8	35	13	5,0	8,0	12,0	254
86 03 250	033837	250			1 3/4	46	17	8,0	8,0	14,0	536
86 03 300	041429	300			2 3/8	60	22	9,5	9,5	15,0	729
86 05 150	069928	150	хромированные	с многокомпонентными рукоятками	1	27	14	4,7	7,0	10,5	193
86 05 180	047162	180		с многокомпонентными рукоятками	1 3/8	35	13	5,0	8,0	12,0	277
86 05 180 T	080121	180		с многокомпонентными рукоятками и креплением для страховки инструмента от падения с высоты	1 3/8	35	13	5,0	8,0	12,0	281
86 05 250	047841	250		с многокомпонентными рукоятками	1 3/4	46	17	8,0	8,0	14,0	571
86 05 250 T	080138	250		с многокомпонентными рукоятками и креплением для страховки инструмента от падения с высоты	1 3/4	46	17	8,0	8,0	14,0	575

## Набор переставных клещей-гаечных ключей

5 предметов

00  
19

- > мягкий планшет из прочного полиэстера
- > застежка на липучке
- > укомплектован по 1 шт. x 86 03 125/150/180/250/300

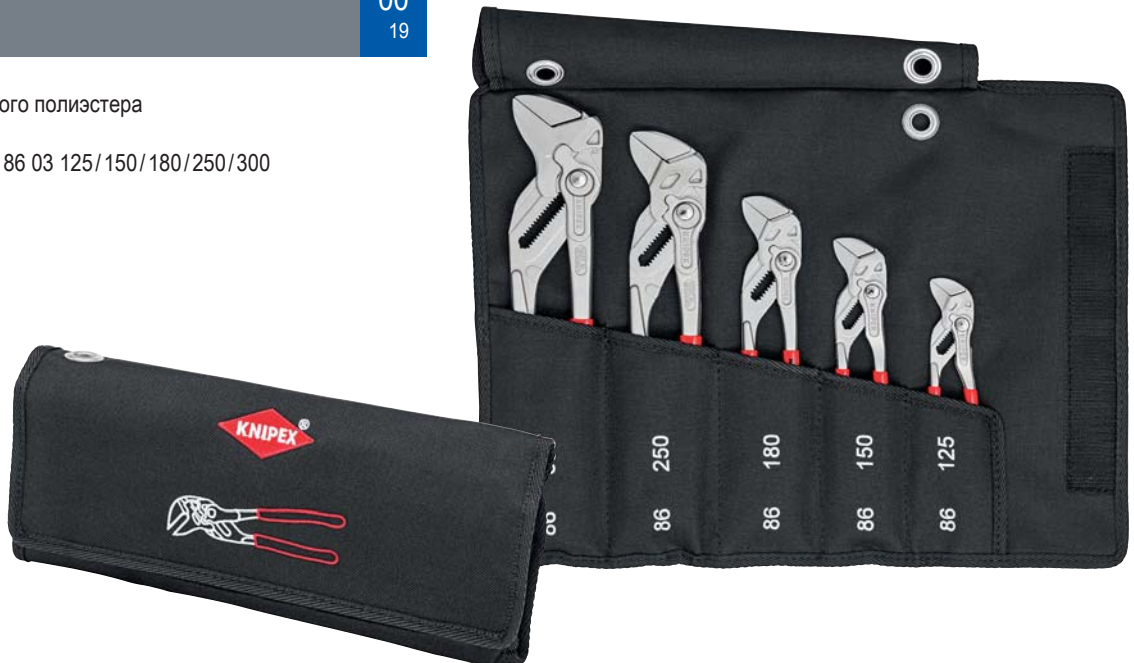

Номер артикула	EAN 4003773-			Номер	g
00 19 55 S4	077817		Набор переставных клещей-гаечных ключей		2060
			86 03 125	Миниатюрный переставной-гаечный ключ KNIPEX, переставные клещи и гаечный ключ в одном инструменте	1
			86 03 150	Переставные мини-клещи, переставные клещи и гаечный ключ в одном инструменте	1
			86 03 180	Клещи переставные-гаечный ключ, переставные клещи и гаечный ключ в одном инструменте	1
			86 03 250	Клещи переставные-гаечный ключ, переставные клещи и гаечный ключ в одном инструменте	1
			86 03 300	Клещи переставные-гаечный ключ, переставные клещи и гаечный ключ в одном инструменте	1

\* Иные инструменты со страховочным креплением см. на стр. 254

# КЛЕЩИ ПЕРЕСТАВНЫЕ-ГАЕЧНЫЙ КЛЮЧ

**Клеши переставные-гаечный ключ XL**  
переставные клещи и гаечный ключ в одном инструменте  
DIN ISO 5743

86  
03

Уникальный монтажный инструмент длиной 400 мм  
Для размера ключа до 85 мм / 3 3/8"

- > также отлично подходят для захвата, фиксации, опрессовки и гибки деталей
- > оптимальный захват детали с удобным положением рукояток инструмента
- > надежная фиксация винта шарнира: случайная перестановка исключается
- > высокое усилие фиксации с помощью 10-кратного увеличения передачи усилия
- > хром-ванадиевая сталь, ковкая, закалённая в масле



## Клеши переставные-гаечный ключ XL

регулируемый инструмент для работы с винтовыми соединениями – заменяет различные дорогостоящие гаечные ключи большого размера

бесступенчатая установка нужного размера ключа в рабочем диапазоне за счет параллельного хода губок размера до 85 мм или 3 3/8"

гладкие губки, в т.ч. для бережного завинчивания высококачественных деталей из пластмассы, латуни, литевой оловянно-цинковой бронзы или хромированного материала, нержавеющей стали

детали с высококачественной отделкой не повреждаются при монтаже благодаря плотному прилеганию инструмента по всей поверхности

зазор между захватными плоскостями обеспечивает быстрое заворачивание и отворачивание винтовых соединений по принципу трещоточного ключа

регулировка прямо на детали простым нажатием кнопки

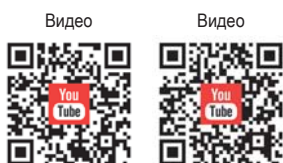
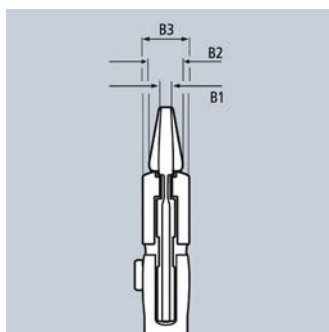

Головка инструмента в натуральный размер

Номер артикула	EAN	↔ mm	Клеши	Ручки	Дюйм	mm	Позиции установки	Размеры			g
								B1 mm	B2 mm	B3 mm	
86 03 400	4003773-077312	400	хромированные	с пластмассовыми рукоятками	3 3/8	85	25	12,5	16	20	1460

Многофункциональные переставные клещи «Raptor»  
DIN ISO 5743

87  
4



Самофиксирующиеся: не соскальзывают с детали, требуют меньше усилий при работе



Точная настройка нажатием кнопки: быстро и удобно



Возможность работы с заржавевшими гайками со скругленными гранями

Переставные клещи-гаечный ключ KNIPEX объединяют в себе комфортную настройку на деталь одним нажатием кнопки с функцией универсального инструмента для работы с резьбовыми соединениями. Зажим без зазоров предотвращает соскальзывание с детали или скругление кромок винта. Даже заржавевшие или покрашенные детали, не имеющие надежной поверхности для захвата обычным гаечным ключом, можно отвинтить благодаря необычайно крепкому захвату губок.

- > для метрических и дюймовых гаек и винтов под размер ключа 10 - 32 мм (3/8-1 1/4"); самофиксация на деталях от 17 мм: предотвращается соскальзывание с детали
- > фиксация инструмента на шестигранных головках метрических или дюймовых винтов без люфтов; головки винтов не скругляются
- > надежный и прочный захват скругленных, заржавевших или покрашенных гаек и винтов
- > идеальное решение для работ на автомобильных тормозных системах
- > быстрое закрепление и ослабление винтовых соединений по принципу трещоточного ключа
- > настройка раствора губок непосредственно на детали одним нажатием кнопки, возможна также одной рукой
- > настройка непосредственно на детали при одновременно удобном расположении ручек
- > коробчатый шарнир: высокая стабильность благодаря двум направляющим
- > надежная фиксация винта шарнира: случайная перестановка исключена
- > выгода применения рычага: оптимальная передача усилия
- > специальный механизм предотвращает случайное защемление пальцев
- > заменяют набор гаечных ключей, идеальный вариант для законтривания
- > хром-ванадиевая сталь, ковкая, многократно закаленная в масле



87 41 250  
PATENTED

Номер артикула	EAN	↔ mm	Клещи	Головка	Ручки	Дюйм	mm	Позиции установки	g
87 41 250	054566	250	фосфатированные, серого цвета	полированная	с противоскользящими пластмассовыми рукоятками	3/8 - 1 1/4	10 - 32	15	328

KNIPEX SmartGrip®  
сантехнические клещи с автоматической установкой  
DIN ISO 8976

85

- > оптимальный вариант при частой перенастройке на разные размеры деталей
- > автоматическая регулировка для работы одной рукой, как правой, так и левой
- > хороший доступ к детали благодаря очень тонкой конструкции в области головки и шарнира и пригнанному заподлицо болту шарнира
- > функция смыкания губок, которая облегчает работу в узких и труднодоступных местах
- > захватные губки со специально закаленными зубцами твердостью примерно 61 HRC: прослужат долго с надежным захватом
- > коробчатый шарнир: высокая стабильность благодаря двум направляющим
- > специальный механизм предотвращает случайное защемление пальцев
- > рычаг замкового устройства обеспечивает компактную транспортировку с закрытыми ручками
- > хром-ванадиевая сталь, ковкая, многократно закаленная в масле



85 01 250  
PATENTED

Процесс настройки на деталь у KNIPEX SmartGrip® выполняется автоматически! Наложите клещи, сожмите ручки, готово!



Номер артикула	EAN	↔ mm	Клещи	Головка	Ручки	Ø Дюйм	Ø mm	mm	g
85 01 250	061304	250	фосфатированные, серого цвета	полированная	с противоскользящими пластмассовыми рукоятками	1 1/4	32	36	370

**KNIPEX Cobra®**

высокотехнологичные сантехнические клещи  
DIN ISO 8976

87  
0

- > регулировка простым нажатием кнопки прямо на детали
- > настройка непосредственно на детали при одновременно удобном расположении ручек
- > функция смыкания губок, которая облегчает работу в узких и труднодоступных местах
- > захватные губки со специально закаленными зубцами твердостью примерно 61 HRC: прослужат долго с надежным захватом
- > коробчатый шарнир: высокая стабильность благодаря двум направляющим
- > надежная фиксация винта шарнира: случайная перестановка исключена
- > специальный механизм предотвращает случайное защемление пальцев
- > хром-ванадиевая сталь, ковкая, многократно закаленная в масле

87 02 250 / 87 05 250 :

с длинными ручками в двухцветных многокомпонентных чехлах без упоров - для большего удобства в использовании и более простой транспортировки

87 02 180 / 87 02 250 / 87 02 300 T :

инструмент с креплением для страховки от падения с высоты

# Cobra®



87 01 125



87 01 150



87 01 180



87 01 250



87 01 300



87 02 250



87 02 250 T



87 03 250



87 05 250



Точная настройка нажатием кнопки: быстро и удобно



Регулировка непосредственно на детали простым нажатием кнопки



Клещи сантехнические KNIPEX-Cobra® модель Hightech. Больше нет проблем с настройкой раствора губок. Вместо этого: верхнюю губку клещей установить на деталь, нажать кнопку и придвинуть нижнюю губку. Гениально просто.



Смещенные против направления зубцы обеспечивают эффект самофиксации и предотвращают соскальзывание инструмента с детали.



# Mini-Cobra®

Полноценный инструмент  
карманного размера.  
Рабочий диапазон до Ø 27 мм

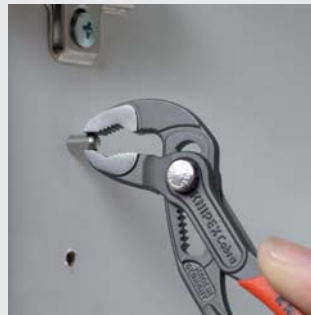

Натуральный размер:

Номер артикула	EAN 4003773-	↔ mm	Клещи	Головка	Ручки	⊘	⊘	⊘	Позиции установки	g
						Дюйм	mm	mm		
87 01 125	069935	125	фосфатированные, серого цвета	полированная	с противоскользящими пластмассовыми ручьяками	1	27	27	13	85
87 01 150	060116	150				1 1/4	32	30	11	145
87 01 180	022015	180				1 1/2	42	36	18	170
87 01 250	022022	250				2	50	46	25	335
87 01 300	034087	300				2 3/4	70	60	30	530
87 02 180	042396	180	фосфатированные, серого цвета	полированная	с многокомпонентными ручьяками	1 1/2	42	36	18	196
87 02 180 T	080145	180			с многокомпонентными ручьяками и креплением для страховки инструмента от падения с высоты	1 1/2	42	36	18	200
87 02 250	040316	250			с многокомпонентными ручьяками	2	50	46	25	366
87 02 250 T	080152	250			с многокомпонентными ручьяками и креплением для страховки инструмента от падения с высоты	2	50	46	25	370
87 02 300	029144	300			с многокомпонентными ручьяками	2 3/4	70	60	30	580
87 02 300 T	080169	300			с многокомпонентными ручьяками и креплением для страховки инструмента от падения с высоты	2 3/4	70	60	30	584
87 03 125	073949	125	хромированные		с противоскользящими пластмассовыми ручьяками	1	25	27	13	85
87 03 180	005667	180				1 1/2	42	36	18	175
87 03 250	043805	250				2	50	46	25	314
87 03 300	041382	300				2 3/4	70	60	30	530
87 05 250	005681	250	хромированные		с многокомпонентными ручьяками	2	50	46	25	355
87 05 300	014126	300			с многокомпонентными ручьяками	2 3/4	70	60	30	579

\* Иные инструменты со страховочным креплением см. на стр. 254

**КNIPEX Cobra® XL/XXL**

клещи трубные и сантехнические  
DIN ISO 5743

87  
0

- > большая ширина захвата, но существенно меньший вес по сравнению с аналогичными трубными ключами
- > быстрая настройка раствора губок непосредственно на детали одним нажатием кнопки; исключается непредвиденное проскальзывание шарнира
- > настройка непосредственно на детали при одновременно удобном расположении ручек
- > функция смыкания губок, которая облегчает работу в узких и труднодоступных местах
- > хватные губки со специально закаленными зубцами твердостью примерно 61 HRC; с надёжным захватом; прослужат долго
- > коробчатый шарнир: высокая стабильность благодаря двум направляющим
- > специальный механизм предотвращает случайное защемление пальцев
- > хром-ванадиевая сталь, ковкая, многократно закалённая в масле

# Cobra®

КNIPEX Cobra® XL и XXL отличаются мощностью и удобством при меньшем весе и большей захватывающей способности, чем у аналогичных трубных ключей. Cobra® XL захватывает трубное соединение 2" и весит на 50% меньше, чем соответствующий трубный ключ, имеющий гораздо меньшую захватывающую способность. Имея удобный размер (длина 400 мм), Cobra® XL поместится и в чемоданчике водопроводчика. Рассчитанная на размер до 4 1/2", Cobra® XXL обладает гораздо большим резервом захвата, а весит при этом, как трубный ключ на 2" убраться точку.

87 01 400



87 01 560



**Cobra® XL**

Длина 400 мм – вес 1214 г

с накидной гайкой для резьбового трубного соединения на 2" справятся с деталью размером 95 мм, для которой необходим трубный ключ на 3" дюйма



меньшие размеры и вес, чем у трубного ключа на 1 1/2" дюйма

**Трубное соединение на 2"**

Длина 560 мм – вес 2670 г



предел захватывающей способности; надёжный захват невозможен

Номер артикула	EAN 4003773-	↔ mm		Клещи	Головка	Ручки				Позиции установки	g
							Ø Дюйм	Ø mm	mm		
87 01 400	005636	400		фосфатированные, серого цвета	полированная	с пластмассовыми рукоятками	3 1/2	90	95	27	1214
87 01 560	044321	560		фосфатированные, серого цвета	полированная	с пластмассовыми рукоятками	4 1/2	115	120	20	2750



## KNIPEX Cobra®...matic

клещи трубные и сантехнические  
DIN ISO 8976

87  
1

> все свойства KNIPEX Cobra® 87 01 250

### Особенность:

- > автоматическая установка непосредственно на детали нажатием кнопки
- > благодаря утопленной пружине клещи самостоятельно защелкиваются при нажатии кнопки (управление одной рукой!)



87 11 250

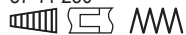

Номер артикула	EAN 4003773-	↔ mm		Клещи	Головка	Ручки	∅ Дюйм	∅ mm	∅ mm	Позиции установки	g
87 11 250	035473	250		фосфатированные, серого цвета	полированная	с противоскользящими пластмассовыми ручьями	2	50	46	25	314
87 19 250	022640	запасная пружина для 87 11 250 клещи сантехнические									



**KNIPEX Cobra® QuickSet**

высокотехнологичные сантехнические клещи  
DIN ISO 8976

87  
2

Полностью раскрыть, сдвинуть – готово!

Дополнительная функция ускоренной регулировки по детали путем смыкания губок

- > сочетает проверенное и надежное стопорение шарнирного болта и дополнительную функцию смыкания губок, которая облегчает работу в узких и труднодоступных местах
- > настройка непосредственно на детали выполняется простым смыканием губок
- > надежное стопорение замка при появлении нагрузки. При этом развод ручек инструмента фиксируется и может изменяться только после нажатия кнопки
- > для возобновления функции смыкания шарнирный болт отжимается с помощью кнопки при полном раскрытии инструмента
- > хром-ванадиевая сталь, ковкая, многократно закаленная в масле



87 21 250



87 22 250



87 21 300



**Проверенные свойства Cobra®**

- > функция смыкания губок, которая облегчает работу в узких и труднодоступных местах
- > настройка непосредственно на детали при одновременном удобном расположении ручек



Нажать кнопку - полностью раскрыть инструмент



Приложить губки и просто сдвинуть инструмент



Шарнирный болт стопорится под нагрузкой



Номер артикула	EAN 4003773-	↔ mm	Клещи	Ручки	⊠	⊠	⊠	Позиции установки	⚖ g
					Ø Дюйм	Ø mm	mm		
87 21 250	072775	250	фосфатированные, серого цвета	с противоскользящими пластмассовыми рукоятками	2	50	46	25	335
87 21 300	078524	300			2 3/4	70	60	25	530
87 22 250	077794	250	фосфатированные, серого цвета	с многокомпонентными рукоятками	2	50	46	25	364

## KNIPEX Cobra® VDE

высокотехнологичные сантехнические клещи,  
электроизолированные  
DIN ISO 8976 IEC 60900 DIN EN 60900

87  
26

- > настройка путем сдвига непосредственно в сторону детали: быстрое, безопасное и удобное обращение
- > открытие нажатием кнопки сбоку от детали
- > настройка непосредственно на детали при одновременно удобном расположении ручек
- > хороший доступ к детали благодаря тонкой конструкции в области головки и шарнира
- > функция смыкания губок, которая облегчает работу в узких и труднодоступных местах
- > захватные губки со специально закаленными зубцами твердостью примерно 61 HRC; прослужат долго с надежным захватом
- > коробчатый шарнир: высокая стабильность благодаря двум направляющим
- > специальный механизм предотвращает случайное защемление пальцев
- > хром-ванадиевая сталь, ковкая, многократно закаленная в масле



87 26 250



Номер артикула	EAN 4003773-	↔ mm	1000V	Клещи	Ручки	⌀	⌀	⌀	Позиции установки	g
						Дюйм	mm	mm		
87 26 250	071495	250	1000V	хромированные	с многокомпонентными рукоятками, испытанными на соответствие нормативам VDE	2	50	46	24	340

## KNIPEX Cobra® ES

сантехнические клещи, особо тонкие  
DIN ISO 8976

87  
5

- > идеальный вариант для обслуживания и ремонта приборов, автомобилей, промышленного оборудования
- > длинные тонкие губки
- > доступ к детали благодаря удлиненной форме в области головки и шарнира
- > надежный захват также плоских деталей благодаря трехточечной опоре
- > регулировка прямо на детали простым нажатием кнопки
- > настройка непосредственно на детали при одновременно удобном расположении ручек
- > функция смыкания губок, которая облегчает работу в узких и труднодоступных местах
- > коробчатый шарнир: высокая стабильность благодаря двум направляющим
- > надежная фиксация винта шарнира: случайная перестановка исключена
- > выгода применения рычага: оптимальная передача усилия
- > специальный механизм предотвращает случайное защемление пальцев
- > хром-ванадиевая сталь, ковкая, многократно закаленная в масле



Очень тонкая, удлиненная форма всего участка головки и шарнира (по сравнению с обычными сантехническими клещами)



Оптимальный доступ к детали. Идеальный вариант для автомобильной сферы, промышленности, сервисных работ, ремонта приборов



Захватывают гайки с размером раствора до 34 мм



87 51 250



Номер артикула	EAN 4003773-	↔ mm	Клещи	Головка	Ручки	⌀	⌀	⌀	Макс. параллельный раствор в мм	Макс. глубина захвата в мм	Позиции установки	g
						Дюйм	mm	mm				
87 51 250	061267	250	фосфатированные, серого цвета	полированная	с противоскользящими пластмассовыми рукоятками	1 1/4	32	34	37	42	19	328

**KNIPEX Alligator®**

клещи сантехнические  
DIN ISO 8976

88

Больше производительности и удобства в работе по сравнению с обычными сантехническими клещами аналогичной длины: 9-ступенчатая регулировка и увеличенная на 30% захватывающая способность

Хороший доступ к детали благодаря тонкой конструкции в области головки и шарнира

- > функция смыкания губок, которая облегчает работу в узких и труднодоступных местах
- > захватные губки со специально закаленными зубцами твердостью примерно 61 HRC; прослужат долго с надежным захватом
- > коробчатый шарнир: высокая стабильность благодаря двум направляющим
- > прочная конструкция; устойчивы к загрязнениям; особенно подходят для работ вне помещений
- > специальный механизм предотвращает случайное защемление пальцев
- > хром-ванадиевая сталь, ковкая, многократно закалённая в масле

88 02 250 / 88 05 250 :

с длинными многокомпонентными рукоятками без упоров – для большего удобства в использовании и более простой транспортировки

88 02 250 / 88 02 300 T :

инструмент с креплением для страховки от падения с высоты



Самофиксация на трубах и гайках: инструмент не соскальзывает с детали; все прилагаемое усилие можно направлять на вращение детали; не требуется плотное сжатие ручек, в результате затрачивается меньше усилий



88 01 180



88 01 250



88 02 250



88 02 250 T



88 05 250



88 06 250  
⚠ 1000 V



88 07 250  
⚠ 1000 V

# Alligator®



Обычные сантехнические клещи

Alligator® 250/300

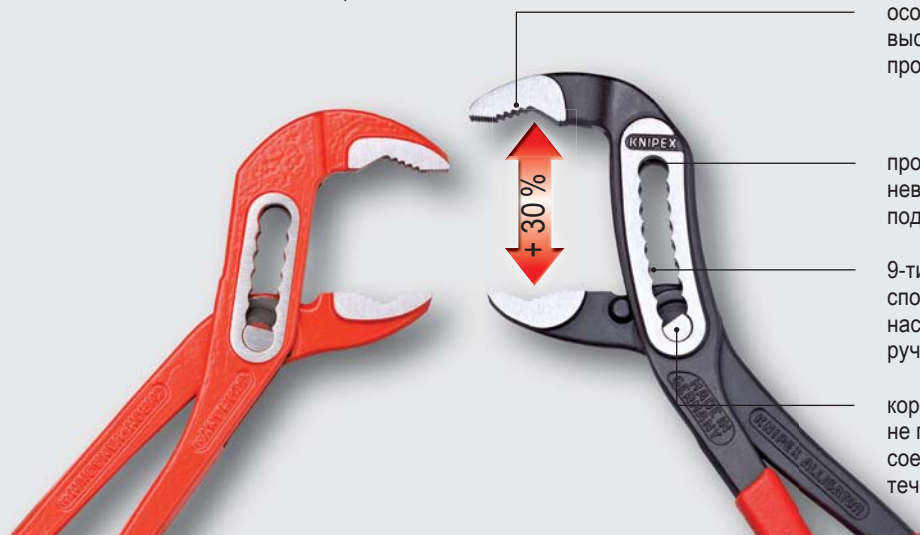

особым образом закаленные зубцы высокая износостойкость, делающая возможным продолжительный надежный захват

прочные механизмы регулировки невосприимчивы к загрязнениям, особенно подходят для наружных работ

9-ти ступенчатая настройка – захватывающая способность выше на 30%, оптимизированная настройка на деталь и эргономичное расположение ручек, тонкая конструкция

коробчатый шарнир, две направляющие не происходит разбалтывания шарнирного соединения; для значительных нагрузок в течение продолжительного времени

Номер артикула	EAN 4003773-	↔ mm		Клещи	Головка	Ручки	⊘	⊘	⊘	Позиции установки	g
							Дюйм	mm	mm		
88 01 180	035480	180		фосфатированные, черного цвета	полированная	с противоскользящими пластмассовыми рукоятками	1 1/2	42	36	9	180
88 01 250	022992	250					2	50	46	9	319
88 01 300	034094	300					2 3/4	70	60	9	511
88 02 180	044222	180		фосфатированные, черного цвета	полированная	с многокомпонентными рукоятками	1 1/2	42	36	9	215
88 02 250	019282	250				с многокомпонентными рукоятками	2	50	46	9	357
88 02 250 T	080176	250				с многокомпонентными рукоятками и креплением для страховки инструмента от падения с высоты	2	50	46	9	361
88 02 300	029151	300				с многокомпонентными рукоятками	2 3/4	70	60	9	565
88 02 300 T	080619	300				с многокомпонентными рукоятками и креплением для страховки инструмента от падения с высоты	2 3/4	70	60	9	569
88 03 180	042860	180		хромированные		с пластмассовыми рукоятками	1 1/2	42	36	9	181
88 03 250	005742	250					2	50	46	9	317
88 05 180	060130	180						хромированные		с многокомпонентными рукоятками	1 1/2
88 05 250	035497	250	2	50	46	9					344
88 05 300	042389	300	2 3/4	70	60	9					560
88 06 250	039303	250		хромированные		с многокомпонентными рукоятками, испытанными на соответствие нормативам VDE	2	50	46	9	374
88 07 250	019343	250		хромированные		с пластмассовыми рукоятками, нанесенными методом погружения; испытанными на соответствие нормативам VDE	2	50	46	9	420
88 07 300	022350	300		хромированные		с пластмассовыми рукоятками, нанесенными методом погружения; испытанными на соответствие нормативам VDE	2 3/4	70	60	9	661

\* Иные инструменты со страховочным креплением см. на стр. 254

**KNIPEX Alligator® XL**

клещи трубные и клещи сантехнические  
DIN ISO 5743

88

Классический инструмент – теперь также длиной 400 мм

Прочная конструкция; устойчивы к загрязнениям; особенно подходят для работ вне помещения

- > хороший доступ к детали благодаря тонкой конструкции в области головки и шарнира
- > специальный механизм предотвращает случайное защемление пальцев
- > хром-ванадиевая сталь, ковкая, многократно закалённая в масле



88 01 400

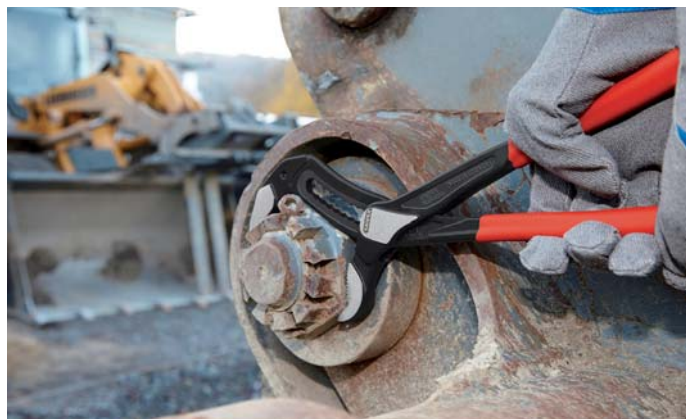

KNIPEX Alligator® XL обеспечивает эффективность и удобство работы сантехническими клещами при весе меньше на 50% и большей захватной способности (3 1/2"), чем у трубных клещей того же размера. В самом распространенном формате 400 мм KNIPEX Alligator® XL легко разместится в любой сумке для инструментов.

Надежный инструмент для сложных условий работы

захватные губки со специально закаленными зубцами твердостью примерно 61 HRC: прослужат долго с надежным захватом

функция смыкания губок, которая облегчает работу в узких и труднодоступных местах

коробчатый шарнир: высокая стабильность благодаря двум направляющим

надежный механизм перестановки, устойчивый к загрязнениям, удобный для очистки; особенно подходит для работы вне помещений

11-ступенчатый стопорный паз, захватная способность до 3 1/2" оптимальный учет особенностей детали и удобное положение ручек



Номер артикула	EAN	↔ mm		Клещи	Головка	Ручки				Позиции установки	
							Ø Дюйм	Ø mm	mm		
88 01 400	075844	400		фосфатированные, черного цвета	полированная	с противоскользящими пластмассовыми рукоятками	3 1/2	90	95	11	1190

## Клеши сантехнические

с гребенчатым шарниром  
DIN ISO 8976

89

- > легкое, плавное защелкивание с помощью фрезерованного подпятника в 5 различных позициях
- > функция смыкания губок, которая облегчает работу в узких и труднодоступных местах
- > отсутствие проскальзывания шарнира
- > форма выемок хорошо подходит для захвата винтов и гаек
- > нагрузка на винт шарнира конструктивно снижена, поэтому винт не изнашивается
- > специальный механизм предотвращает случайное защемление пальцев
- > хватные губки со специально закаленными зубцами, твердость зубцов примерно 61 HRC: надежный захват при высокой износостойкости
- > хром-ванадиевая сталь, кованая, многократно закалённая в масле



89 01 250



89 05 250



Номер артикула	EAN 4003773-	↔ mm		Клеши	Головка	Ручки	∅ Дюйм	∅ mm	∅ mm	g
89 01 250	013334	250		фосфатированные, черного цвета	полированная	с пластмассовыми рукоятками	1 5/16	34	36	340
89 03 250	015086	250		хромированные		с пластмассовыми рукоятками	1 5/16	34	36	338
89 05 250	043836	250		хромированные		с многокомпонентными рукоятками	1 5/16	34	36	371

## Сантехнические мини-клеши

с гребенчатым шарниром  
DIN ISO 8976

90

- > легкая, плавная фиксация в 4 различных положениях
- > отсутствие проскальзывания шарнира
- > нагрузка на винт шарнира конструктивно снижена, поэтому винт не изнашивается
- > хром-ванадиевая сталь, кованая, закалённая в масле



90 03 125



90 01 125



Номер артикула	EAN 4003773-	↔ mm		Клеши	Головка	Ручки	∅ Дюйм	∅ mm	∅ mm	g
90 01 125	035503	125		фосфатированные, черного цвета	полированная	с пластмассовыми рукоятками	11/16	17	14	103
90 03 125	050490	125		хромированные		с пластмассовыми рукоятками	11/16	17	14	105

Клещи трубные,  
губки под углом 90°,  
DIN 5234

83  
1

- > шведский тип
- > плоскость смыкания губок имеет угол 90°
- > зубцы на губках наклонены против направления вращения
- > зубцы дополнительно закалены токами высокой частоты
- > верхняя ручка имеет выштампованный Т-образный профиль
- > регулировочная гайка, которую невозможно потерять
- > красное порошковое покрытие, губки гладко отшлифованы
- > хром-ванадиевая сталь, кованая, многократно закалённая в масле



83 10 015  
∠90°



Номер артикула	EAN 4003773-	↔ mm	∠90°	Клещи	⊘	⊘	⊘	⊘	⚖
					Дюйм	mm	Дюйм	mm	g
83 10 010	014188	310	с красным порошковым покрытием		1 5/8	42	1	25,0	779
83 10 015	014195	420			2 3/8	60	1 1/2	37,5	1415
83 10 020	014201	560			2 3/4	70	2	50,0	2600
83 10 030	022329	650			4 3/8	110	3	76,0	3433
83 10 040	022336	750			5 1/8	130	4	102,0	4921

Клещи трубные,  
губки под углом 45°,  
DIN 5234

83  
2

- > шведский тип
- > плоскость смыкания губок имеет угол 45°
- > зубцы на губках наклонены против направления вращения
- > зубцы дополнительно закалены токами высокой частоты
- > верхняя ручка имеет выштампованный Т-образный профиль
- > регулировочная гайка, которую невозможно потерять
- > красное порошковое покрытие, губки гладко отшлифованы
- > хром-ванадиевая сталь, кованая, многократно закалённая в масле



83 20 015  
∠45°



Номер артикула	EAN 4003773-	↔ mm	∠45°	Клещи	⊘	⊘	⊘	⊘	⚖
					Дюйм	mm	Дюйм	mm	g
83 20 010	014218	320	с красным порошковым покрытием		1 5/8	42	1	25,0	817
83 20 015	014225	430			2 3/8	60	1 1/2	37,5	1408
83 20 020	014232	570			2 3/4	70	2	50,0	2596

Клеши трубные,  
губки S-образной формы  
DIN 5234

83  
3

- > узкие губки, зев S-образной формы
- > зубцы на губках наклонены против направления вращения
- > зубцы дополнительно закалены токами высокой частоты
- > установка на трубе самозажимная, с контактом в трех точках
- > верхняя ручка имеет выштампованный Т-образный профиль
- > регулировочная гайка, которую невозможно потерять
- > красное порошковое покрытие, губки гладко отшлифованы
- > хром-ванадиевая сталь, кованая, многократно закалённая в масле



83 30 015



Номер артикула	EAN 4003773-	↔ mm	Клеши	⊘	⊘	⊘	⊘	⚖
				Дюйм	mm	Дюйм	mm	g
83 30 005	025221	245	с красным порошковым покрытием	1 1/2	35	1/2	12,5	472
83 30 010	014249	320		1 5/8	42	1	25,0	836
83 30 015	014256	420		2 3/8	60	1 1/2	37,5	1540
83 30 020	014263	540		2 3/4	70	2	50,0	2669
83 30 030	014164	680		4 3/4	120	3	76,0	4366

Клеши трубные,  
губки S-образной формы  
с быстрой регулировкой

83  
6

- > быстрая и точная регулировка раствора губок прямо на детали простым нажатием кнопки
- > работа с экономией сил благодаря самофиксации инструмента на детали
- > случайное изменение положения ручек исключено
- > специальный механизм предотвращает защемление пальцев
- > самая высокая нагрузочная способность благодаря ручкам клещей, полностью выполненным из улучшенной стали
- > высокая износостойкость благодаря дополнительно закаленному зубчатому соединению
- > хром-ванадиевая сталь, кованая, многократно закалённая в масле



83 60 010



83 61 010



Номер артикула	EAN 4003773-	↔ mm	Клеши	Ручки	⊘	⊘	⊘	⊘	⚖
					Дюйм	mm	Дюйм	mm	g
83 60 010	075424	330	с красным порошковым покрытием		1 5/8	42	1	25,0	955
83 60 015	075677	420			2 3/8	60	1 1/2	37,5	1470
83 60 020	078838	560			2 3/4	70	2	50,0	2420
83 61 010	077602	330	с серым порошковым покрытием	с пластмассовыми ручьями	1 5/8	42	1	25,0	955
83 61 015	077619	420			2 3/8	60	1 1/2	37,5	1470
83 61 020	077602	560			2 3/4	70	2	50,0	2480



## Клещи трубные захватные

для сифонов, пластиковых труб и соединительных деталей  
DIN ISO 5743

81

Для работы с пластиковыми трубами, сифонами и переходниками диаметром до 80 мм

Тонкая регулировка для оптимальной работы с деталями различных диаметров

Прочная конструкция для высоких нагрузок

- > идеально подходят для завинчивания и отвинчивания деталей сифонов, пластиковых труб и круглых накидных гаек
- > для штекеров и переходников на резьбе (например, круглых штекеров Cannon)
- > для бережного отсоединения шлангов с труб
- > коробчатый шарнир на 25 позиций перестановки
- > эргономичная форма рукоятей
- > хром-ванадиевая сталь, кованая, закалённая в масле

81 01 250 / 81 03 250 :  
с зазубренными захватными губками; на диаметр до 80 мм

81 11 250 / 81 13 250 :  
со сменными пластиковыми губками для деталей с легко повреждаемой поверхностью; на диаметр до 75 мм

Видео



81 01 250



81 03 250



81 11 250



81 13 250



Номер артикула	EAN 4003773-	↔ mm	Клещи	Ручки	Захватывающая способность: диапазон зажима		⚖ g
					Ø mm		
81 01 250	078463	250	фосфатированные, черного цвета	с противоскользящими пластмассовыми рукоятками	25 - 80	355	
81 03 250	078487	250	хромированные		25 - 80	355	
81 11 250	078470	250	фосфатированные, черного цвета		10 - 75	355	
81 13 250	078494	250	хромированные		10 - 75	355	

81 19 250 050124 2 пары пластиковых губок на 81 11 250 и 81 13 250 для сифонов, пластиковых труб и соединительных деталей





Специальные инструменты  
и ключи для электрошкафов

Fliesenbr

KNIPEA

Клещи для хомутов с ушками	132
Кусачки для плоского кабеля	133
Ножницы угловые для пластмассовых и резиновых профилей	133
Ножницы для пластмассы	134
Ножницы для волокна KEVLAR®	134
Ножницы комбинированные	135
Труборез для шлангов и защитных труб	135
Труборез для комбинированных и защитных труб	136
Труборез для многослойных и пластмассовых труб	137
Труборез для полимерных труб	137
Клещи монтажа металлических профилей	138
Клещи высечные	138
Клещи высечные для пластмассовых коробов	139
Клещи конусные автомобильные	139
Щипцы для пружинных хомутов	140
Щипцы для пружинных хомутов с фиксатором	142
Щипцы для хомутов от шлангов с защелкой	143
Клещи просечные с револьверной головкой	144
Клещи для пробивания кафельной плитки	144
Клещи для обивочных скоб	144
Кусачки для разламывания кафельной плитки	145
Клещи для обработки стекла	146
Клещи для галогеновых ламп	147
Светодиодная ручная лампа с магнитом	147
TwinKey®	148
Ключи для электрошкафов	149



Клещи для хомутов с ушками

10

Для простого и надёжного крепления хомутов с 1 ушком / 2 ушками (например, системы Oetiker или аналогичной)

- > место запрессовки ушек хомута остаётся без повреждений
- > тонкая форма головки позволяет доступ к хомутам в узком пространстве
- > универсальное применение с хомутами для пыльников, трубопроводов топливной системы и системы охлаждения, пневматических и компрессорных систем
- > долгий срок службы и надёжность
- > специальная инструментальная сталь особого качества, ковкая, закалённая в масле

10 99 I220: особенно универсальное применение благодаря наличию бокового носика для запрессовки



10 98 I220



10 99 I220



Видео



Герметичное крепление хомутом гибкого шланга на штуцере



Герметичное крепление хомутом пневматического шланга на БРС



Герметичное крепление хомутом шланга на штуцере системы централизованной смазки

10 99 I220



Применение фронтального носика для запрессовки



Герметичное крепление хомутом пневматического шланга на БРС с помощью фронтального носика для запрессовки



Использование бокового носика для запрессовки



Герметичное крепление хомутом гибкого шланга на штуцере с помощью бокового носика для запрессовки

Номер артикула	EAN 4003773-	↔ mm	Клещи	Головка	Ручки	g
10 98 I220	080749	220	фосфатированные, черного цвета	полированная	с пластмассовыми рукоятками	494
10 99 I220	080756	220	фосфатированные, черного цвета	полированная	с пластмассовыми рукоятками	494

## Кусачки

для плоского кабеля

94  
15

- > для резания без сминания плоских кабелей шириной до 56 мм
- > сменная опора с вмонтированным угольником для перпендикулярного резания
- > с раскрывающей пружиной и блокировочной защелкой
- > корпус: специальная инструментальная сталь, прокатанная, закаленная в масле
- > лезвие: стандартное трапецевидное лезвие, сменное



94 15 215



Номер артикула	EAN 4003773-	↔ mm		Кусачки	Ручки	Длина лезвия mm	⚖ g
94 15 215	046011	215		хромированные	с пластмассовыми рукоятками	56	346
94 19 215	046219	комплект с 10 запасными лезвиями для 94 15 215 / 94 35 215 для плоского кабеля					

## Ножницы угловые

для пластмассовых и резиновых профилей

94  
3

- > для резания без сминания пластмассовых, резиновых и мягких деревянных профилей, а также плоских кабелей шириной до 56 мм
- > сменная опора с вмонтированным угольником для резания под углом 45° и маркировкой для углов в 60°, 75° и 90°
- > с раскрывающей пружиной и блокировочной защелкой
- > корпус инструмента: специальная инструментальная сталь, прокатанная, закаленная в масле
- > лезвие: стандартное трапецевидное лезвие, сменное



94 35 215



Номер артикула	EAN 4003773-	↔ mm		Ножницы	Ручки	Длина лезвия mm	⚖ g
94 35 215	046028	215		хромированные	с пластмассовыми рукоятками	56	397
94 19 215	046219	комплект с 10 запасными лезвиями для 94 15 215 / 94 35 215 для плоского кабеля					

## Ножницы для пластмассы

также для кабельных коробов

95  
02

- > для резания и укорачивания кабельных коробов, а также для пластмасс до 4,0 мм толщиной
- > передача усилия специальными коленчатыми рычагами
- > новая, высокоэффективная геометрия режущих кромок
- > корпус инструмента: хром-ванадиевая сталь
- > нож: специальная инструментальная сталь, закалённая в масле



95 02 21  
 PATENTED

95 02 21: Длина режущей кромки 110 мм, для разделки широких кабельных каналов, также подходит для пластмассы толщиной до 4 мм

Номер артикула	EAN 4003773-	↔ mm	Инструмент	Ручки	Параметры режима резки mm	Длина режущего лезвия mm	g
95 02 21	052128	275	 вороненый	с многокомпонентными рукоятками	макс. 4,0	110	665

## Ножницы

для волокна KEVLAR®

95  
03

- > только для резания волокон из кевлара в оптоволоконных кабелях, для других материалов не применять
- > прецизионная шлифовка с зубцами предотвращает скольжение волокон и гарантирует чистый рез
- > прецизионный шарнир с заклепкой для легкости хода и резания тонких оптических волокон
- > шлифованная поверхность с твердым хромовым покрытием
- > корпус ножниц: хром-ванадиевая сталь, закаленная в масле
- > удобные ручки: пластик ударопрочный



95 03 160 SB

KEVLAR®- зарегистрированный торговый знак E. I. du Pont de Nemours and Company

Номер артикула	EAN 4003773-	↔ mm	Ножницы	Ручки	g
95 03 160 SB	043362	160	хромированные	с пластмассовыми рукоятками	85

## Ножницы комбинированные

95  
05

- > ножницы комбинированные для резки картона, пластмассы, алюминиевой, латунной и медной фольги
- > не предназначены для стальной проволоки и листового железа
- > закаленные режущие кромки с прецизионной шлифовкой
- > с раскрывающей пружиной и блокировочной защелкой
- > специальный механизм предотвращает случайное защемление пальцев
- > шарнир винтовой регулируемый
- > корпус ножниц: хирургическая сталь, нержавеющая, закаленная на воздухе
- > ручки: из ударпрочного пластика

95 05 185 :

угловой формы – для более простого выполнения длинных резов; эргономичные вставки в ручках



95 05 140  
MM



95 05 185  
∠40° MM



95 05 190  
MM

Номер артикула	EAN 4003773-	↔ mm		Головка	Ручки	g
95 05 140	019589	140	MM	полированная	с пластмассовыми рукоятками	67
95 05 185	060277	185	∠40° MM	полированная	с пластмассовыми рукоятками	115
95 05 190	019602	190	MM	полированная	с пластмассовыми рукоятками	116

## Труборез

для шлангов и защитных труб

90  
20

- > для резания тонкостенных пластмассовых труб (например, пластиковые бронированные трубы) и шлангов, пластиковых, резиновых, также армированных тканью, диаметром до Ø 25 мм
- > не предназначен для резки кабелей
- > с раскрывающей пружиной и блокировочной защелкой
- > корпус инструмента: пластик, усиленный стекловолокном
- > нож: специальная инструментальная сталь, закаленная в масле, сменный



90 20 185  
MM



Со сменным ножом

Номер артикула	EAN 4003773-	↔ mm		Параметры режима резки Ø mm	g	
90 20 185	067122	185	MM	25	172	
90 29 185	067139	запасной нож для 90 20 185 для шлангов и защитных труб				





Труборез

для комбинированных и защитных труб

90  
25

- > для резания многослойных труб Ø 12,0 - 25,0 мм и для резания гибких защитных труб Ø 18,0 - 35 мм без повреждения внутренней трубы
- > возможность для установки калиброванной прошивки, например, для многослойных труб из «Geberit» Ø 11,5 и 15,0 мм
- > корпус инструмента: хром-ванадиевая сталь
- > нож: специальная инструментальная сталь, закалённая в масле, сменный



90 25 20  
PATENTED



Многослойные трубы Ø 12 - 25 мм режутся чисто и без деформации



Чистое резание защитных труб Ø 18 - 35 мм



Номер артикула	EAN	↔ mm	Инструмент	Ручки	Параметры режима резки:	Параметры режима резки:	Длина режущего лезвия mm	⚖ g
					многослойные трубы Ø mm	защитные трубы Ø mm		
90 25 20	4003773-046004	210	оцинкованный	с многокомпонентными рукоятками	12 - 25	18 - 35	25	332
90 29 01	031932	запасной нож для 90 25 20 (трубы из комбинированных материалов) для комбинированных и защитных труб						
90 29 02	031949	1 пара запасных ножей для 90 25 20 (защитные трубы) для комбинированных и защитных труб						
90 29 15	031956	пробойник калиброванный для 90 25 20 (трубы Geberit) для комбинированных и защитных труб						



## Труборез

для многослойных и пластмассовых труб

90  
25

- > для резания толстостенных пластмассовых и многослойных труб  $\varnothing$  26,0 - 40,0 мм
- > режет трубы с применением храпового механизма, за несколько рабочих ходов
- > с подвижными опорными губками для фиксации трубы под прямым углом при резании
- > корпус инструмента: хром-ванадиевая сталь
- > нож: специальная инструментальная сталь, закалённая в масле, сменный



90 25 40  
PATENTED



Чистое резание толстостенных пластмассовых и многослойных труб

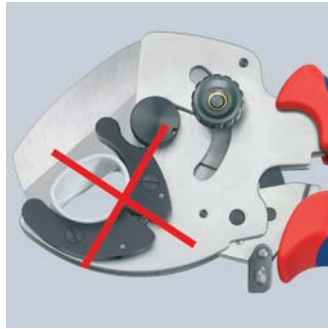

Не предназначен для резки тонкостенных пластиковых труб. Используйте для этого арт. № 90 20 185.



Номер артикула	EAN 4003773-	↔ mm	Инструмент	Ручки	Параметры режима резки $\varnothing$ mm	Длина резака в мм mm	⚖ g	
90 25 40	045182	210	ММ оцинкованный	с многокомпонентными рукоятками	26 - 40	40	500	
90 29 40	045199	запасной нож для 90 25 40 для многослойных и пластмассовых труб						

## Труборез

для полимерных труб (электромонтаж)

94  
10

- > для резания без заусенцев пластмассовых труб (например, изолирующих пластмассовых труб) с  $\varnothing$  6 - 35 мм
- > не предназначен для резки кабелей
- > нож сменный, с самовозвратом из любого положения
- > незначительная затрата усилий благодаря специальной геометрии режущих кромок и оптимальной передаче усилия
- > благодаря эргономичной ручке и поступательной подаче ножа, рука не устает
- > корпус: алюминиевое литье, красное лаковое покрытие
- > нож: специальная инструментальная сталь, закалённая в масле



94 10 185  
ММ



Номер артикула	EAN 4003773-	↔ mm	Корпус	Параметры режима резки $\varnothing$ mm	Длина резака mm	⚖ g	
94 10 185	047025	185	ММ алюминиевое литье под давлением, лакирование красного цвета	6 - 35	35	583	
94 19 185	047032	запасной нож для 94 10 185, для полимерных труб					

Клеши для монтажа металлических профилей

90  
4

- > для прочного соединения профильных металлических листов, применяемых для перегородок и подвесных потолков
- > для коробчатых и угловых профилей с макс. толщиной листа 1,2 мм (2 x 0,6 мм)
- > минимальное усилие благодаря оптимальному передаточному отношению рычагов
- > корпус клещей: специальная инструментальная сталь, прокатанная, закалённая в масле

90 42 250 :  
для работы одной рукой



90 42 250  
ММ



90 42 340



Установка инструмента на оба соединяемых профиля



Пуансон инструмента продавливается через профили

Номер артикула	EAN 4003773-	↔ mm		Клеши	Ручки	Диапазон	⚖ g
90 42 250	047865	250	ММ	вороненые	с многокомпонентными рукоятками	макс. 1,2 (2 x 0,6)	676
90 42 340	071884	340		вороненые	с многокомпонентными рукоятками	макс. 1,2 (2 x 0,6)	901
90 49 340	028079	пуансон запасной 90 42 340					
90 49 340 M	028499	плашка запасная 90 42 340					

Клеши высечные

90  
55

- > для резания листового железа, меди или алюминия толщиной максимум 1,2 мм, пластмассы толщиной максимум 2,0 мм
- > резание материалов без деформации
- > чистые края реза, никакой дополнительной обработки вырезанного профиля
- > со стружколомом
- > простое использование
- > ширина реза: 2,7 мм
- > корпус инструмента: специальная инструментальная сталь, прокатанная, закалённая в масле
- > нож: специальная инструментальная сталь, закалённая в масле, сменный



Вырубание краев и ломка стружки за один рабочий ход

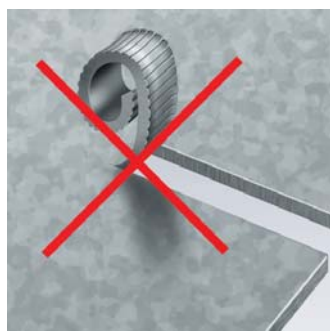

Вырубание без стружколома

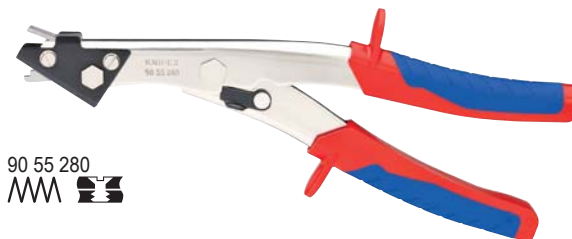

90 55 280  
ММ

Номер артикула	EAN 4003773-	↔ mm		Инструмент	Ручки	⚖ g
90 55 280	026730	280	ММ	никелированный	с многокомпонентными рукоятками	461
90 59 280	027355	нож сменный 90 55 280				

## Клещи высечные для пластмассовых коробов

90  
61

- > специальные клещи для вырубki выборок в краях пластмассовых коробов при электромонтаже и монтаже сантехники
- > предварительный и окончательный резы позволяют увеличивать выборки
- > чистые края реза, никакой дополнительной обработки вырезанного профиля
- > простое использование
- > с раскрывающей пружиной, ограничением раствора и блокировочной защелкой
- > корпус клещей: специальная инструментальная сталь, прокатанная, закалённая в масле



90 61 20  
 PATENTED



Клещи высечные KNIPEX для пластмассовых коробов вырезают самые распространенные профили в пластмассовых коробах и кабельных каналах просто, быстро и чисто. Никакого трудоемкого выпиливания или выкусывания и затрат на дополнительную обработку не требуется.

Номер артикула	EAN 4003773-	↔ mm		Клещи	Ручки	Диапазон	⚖ g
90 61 16	051947	250		вороненые	с пластмассовыми рукоятками	16 x 32 mm	403
90 61 20	051954	250				20 x 29 mm	414

## Клещи конусные автомобильные DIN ISO 5743

84

- > для очень тонких резьбовых соединений
- > специальная инструментальная сталь, ковкая, закалённая в масле

84 11 200 :  
головка прямая

84 21 200 :  
головка изогнута под углом 20°



84 11 200



84 21 200  
 $\angle 20^\circ$

Номер артикула	EAN 4003773-	↔ mm		Клещи	Головка	Ручки	Выборка губок Ø mm	Толщина головки mm	⚖ g
84 11 200	051923	200		фосфатированные, черного цвета	полированная	с пластмассовыми рукоятками	6 / 10	3,5	177
84 21 200	051930	200	$\angle 20^\circ$	фосфатированные, черного цвета	полированная	с пластмассовыми рукоятками	6 / 10	3,5	182



## Щипцы для пружинных хомутов

85  
51

- > универсальные поворотные захваты для надежной фиксации хомута в любом положении
- > очень хорошая передача усилий, что позволяет разжимать хомуты просто, уверенно и без особых усилий
- > вытянутая головка незначительной ширины, поворотные захваты: идеальный инструмент именно для работы в стесненных условиях
- > используется для стандартных, компактных, проволоочных и пружинных хомутов номинального размера до 70 мм
- > раствор губок до 80 мм, запас хода для зажима более 40 мм
- > хром-ванадиевая сталь, кованая, закалённая в масле

85 51 250 A  

Видео



Зарекомендовавшие себя преимущества Cobra® – теперь в щипцах для пружинных хомутов от марки KNIPEX

- > экономия усилий благодаря улучшенному передаточному числу
- > отличная защита от защемления пальцев
- > надежный захват при удобном расположении ручек
- > точная регулировка для оптимальной подгонки под различные размеры детали
- > простое раскрытие нажатием кнопки
- > коробчатый шарнир: высокая стабильность благодаря двум направляющим



Единственный инструмент для работы с хомутами и пружинными хомутами размером до 70 мм. Удобен для работы в любом положении за счет поворотных захватов. И при этом инструмент надежно фиксирует хомут.

## СФЕРА ПРИМЕНЕНИЯ:

ремонт грузового и общественного транспорта; вентиляция, водоотведение; пневматические, отопительные и топливные системы.

Номер артикула	EAN 4003773-	↔ mm		Клещи	Ручки	Диапазон	Позиции установки	g
85 51 250 A	077329	250		фосфатированные, серого цвета	с противоскользящими пластмассовыми рукоятками	макс. 70 мм	25	340
85 59 250 A	077336	набор запасных захватов-вставок, для 85 51 250 A / 85 51 250 AF						

Щипцы для пружинных хомутов

85  
51

Фиксатор позволяет просто и надежно работать с разжатыми хомутами

Разблокировка одной рукой

- > универсальные поворотные захваты для надежной фиксации хомута в любом положении
- > очень хорошая передача усилий, что позволяет разжимать хомуты просто, уверенно и без особых усилий
- > тонкая головка незначительной ширины, поворотные захваты: идеальный инструмент для работы в стесненных условиях
- > используется для стандартных, компактных, проволочных и пружинных хомутов номинального размера до 70 мм
- > раствор губок до 80 мм, запас хода для зажима более 40 мм
- > хром-ванадиевая сталь, ковкая, закаленная в масле



85 51 250 AF



Видео



Номер артикула	EAN 4003773-	↔ mm		Клещи	Ручки	Диапазон	Позиции установки	g
85 51 250 AF	078623	250		фосфатированные, серого цвета	с противоскользящими пластмассовыми рукоятками	макс. 70 мм	19	350
85 59 250 A	077336	набор запасных захватов-вставок, для 85 51 250 A / 85 51 250 AF						

Щипцы для хомутов от шлангов с защелкой

85 51

Для монтажа и демонтажа хомутов с защёлкой

- > поворотные вставки-захваты надёжно держат хомут в любом положении
- > хорошее передаточное число рычагов позволяет разжимать и монтировать хомуты легко и без особых усилий
- > удобно работать с хомутами, например, на топливных шлангах, вакуумных линиях и всасывающих штуцерах
- > дополнительная функция: бережное отсоединение шлангов с помощью захватного зева с насечкой
- > тонкая головка незначительной ширины, поворотные захваты: идеальный инструмент для работы в стесненных условиях
- > хром-ванадиевая сталь, ковкая, закалённая в масле



85 51 250 C

Видео



Зазубренный зев для захвата и лёгкого отсоединения трудноснимаемых шлангов

Зарекомендовавшие себя преимущества Cobra® – теперь в щипцах для пружинных хомутов

- > специальный механизм предотвращает случайное защемление пальцев
- > надёжный хват при удобном положении ручек
- > коробчатый шарнир: высокая стабильность благодаря двум направляющим



Номер артикула	EAN 4003773-	↔ mm	Клещи	Ручки	g
85 51 250 C	078517	250	фосфатированные, серого цвета	с противоскользящими пластмассовыми рукоятками	340
85 59 250 C	078999		набор запасных захватов-вставок для 85 51 250 C		



Клещи просечные с револьверной головкой

90  
7

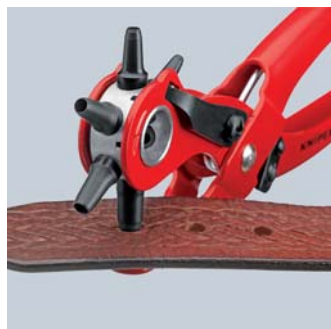

Пуансоны возможно заменять по отдельности

- > для просекания отверстий в коже, текстильных материалах и пластмассах
- > с 6 сменными пуансонами: Ø 2,0 / 2,5 / 3,0 / 3,5 / 4,0 / 5,0 мм
- > с раскрывающей пружиной и блокировочной защелкой
- > окрашены порошковой краской для защиты от коррозии
- > корпус клещей и пробойники: специальная инструментальная сталь, закаленная в масле



90 70 220  
MM

Номер артикула	EAN 4003773-	↔ mm		Клещи	Исполнение	g
90 70 220	019411	220	MM	с красным порошковым покрытием	с порошковым покрытием	251

Клещи для пробивания кафельной плитки (клещи в форме клюва попугая)

91  
0



- > путем обламывания можно расширить отверстия в кафеле, а также придать форму краям
- > специальная инструментальная сталь, ковкая, закалённая в масле



91 00 200

Номер артикула	EAN 4003773-	↔ mm	Клещи	Головка	g
91 00 200	013754	200	фосфатированные, черного цвета	полированная	158

Клещи для обивочных скоб

91

- > для профессионального крепления обивки сложной формы на раме кресла с использованием обивочных скоб всех распространённых видов
- > уверенно вложить, поправить и удержать обивочную скобу: специальная отфрезерованная канавка фиксирует скобу в правильном положении
- > простая установка скоб: сжимающая пружина держит инструмент в закрытом положении, скобу можно смело приладить и сомкнуть по месту крепления
- > лёгкое сжатие обивочной скобы за счёт хорошей передачи усилий в инструменте
- > комфортная работа благодаря многокомпонентным чехлам
- > долгий срок службы и надёжность
- > специальная инструментальная сталь, ковкая, закалённая в масле

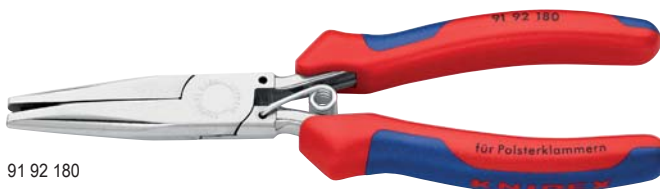

91 92 180



Номер артикула	EAN 4003773-	↔ mm	Инструмент	Ручки	g
91 92 180	080725	185	с зеркальной полировкой	с многокомпонентными рукоятками	195

Кусачки для разламывания кафельной плитки

91

Разрезать кафельную плитку на тонкие полоски без использования отрезной машины. Инструмент уменьшает образование мусора, пыли, шума, снижает затраты.

Для раскалывания плитки из кафеля и керамики точно по намеченной плиткорезом линии

Идеальное решение для больших и толстых плиток

- > оптимальная защита кафельной плитки от повреждений: сменные нажимные губки из мягкого, стабильного пластика
- > высокая эффективность разламывания плитки благодаря 10-кратному увеличению мышечной силы
- > настройка на соответствующую толщину плитки простым нажатием кнопки
- > хром-ванадиевая сталь, кованая, закалённая в масле



91 13 250

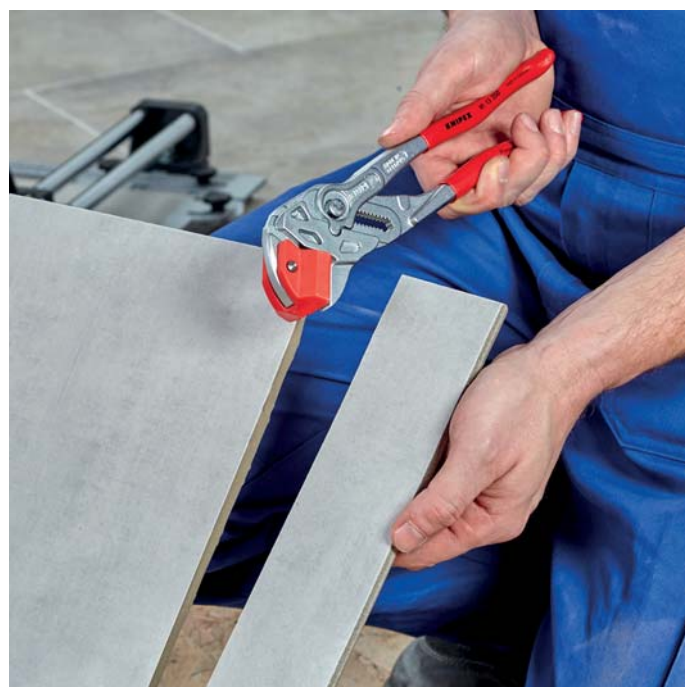
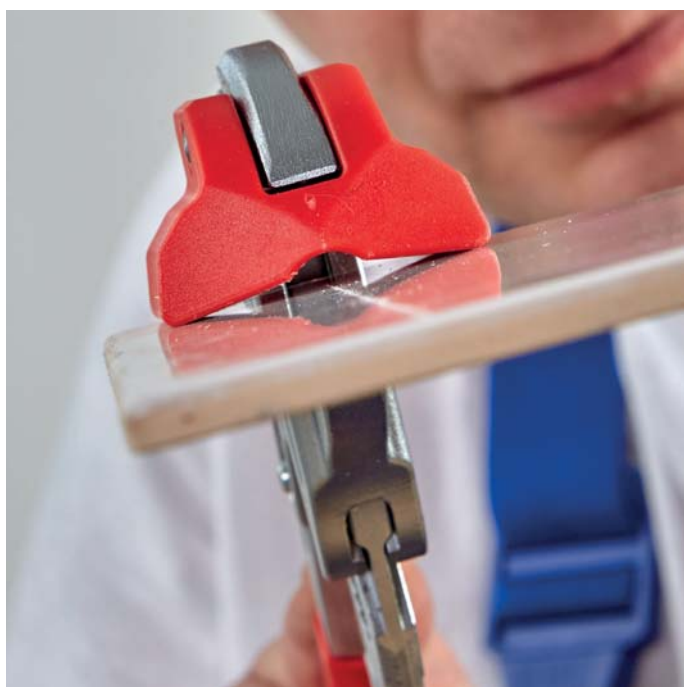

Пластиковая нажимная губка: может менять наклон для получения чистой линии разлома кафельной плитки и её оптимальной защиты от повреждений

Номер артикула	EAN 4003773-	↔ mm		Клеши	Ручки	g
91 13 250	079538	250		хромированные	с пластмассовыми ручьяками	560
91 19 250 01	079545	сменная нажимная губка для 91 13 250				

Плоскогубцы для обламывания стекла  
DIN ISO 5743

91  
3

- > для обламывания надрезанных стеклянных полосок
- > специальная инструментальная сталь, ковкая, закалённая в масле



91 31 180

Номер артикула	EAN 4003773-	↔ mm		Клещи	Головка	Ручки	Ширина губок mm	g
91 31 180	069744	180		фосфатированные, черного цвета	полированная	с пластмассовыми рукоятками	24,0	245

Плоскогубцы для обламывания  
стеклянных полосок  
DIN ISO 5743

91

- > для обламывания по надрезу тонких стеклянных полосок
- > для обработки краев стеклянных листов
- > специальная инструментальная сталь, ковкая, закалённая в масле



91 51 160

91 71 160 :  
губки к концам утончаются; с раскрывающей пружиной

Номер артикула	EAN 4003773-	↔ mm		Клещи	Головка	Ручки	Ширина губок mm	g
91 51 160	014355	160		фосфатированные, черного цвета	полированная	с пластмассовыми рукоятками	9,5	148
91 71 160	019565	160		фосфатированные, черного цвета	полированная	с пластмассовыми рукоятками	4,0	141

Плоскогубцы стекольщика  
DIN ISO 5743

91  
6

- > губки с мягким захватом
- > для зачистки и рихтовки стеклянных краев, например, при работе с искусственным хрусталем
- > специальная инструментальная сталь, ковкая, закалённая в масле



91 61 160

Номер артикула	EAN 4003773-	↔ mm		Клещи	Головка	Ручки	Ширина губок mm	g
91 61 160	019527	160		фосфатированные, черного цвета	полированная	с пластмассовыми рукоятками	9,5	141

Клещи для галогеновых ламп

30  
41

- > губки с мягким захватом
- > для зачистки и рихтовки стеклянных краев, например, при работе с искусственным хрусталем
- > специальная инструментальная сталь, кованая, закалённая в масле

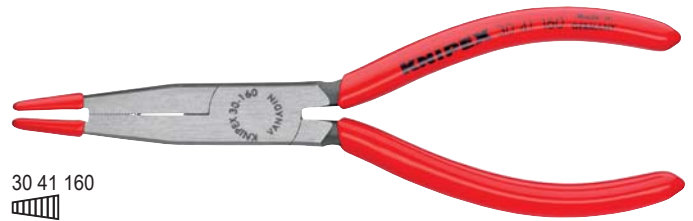

30 41 160

Номер артикула	EAN 4003773-	↔ mm		Клещи	Головка	Ручки	⚖ g
30 41 160	048480	160		фосфатированные, черного цвета	полированная	с пластмассовыми рукоятками	120

Светодиодная ручная лампа с магнитом

00  
11

- > для освещения темных рабочих зон
- > крепление на инструменте с помощью сильных магнитов
- > чрезвычайно компактные размеры
- > длительность освещения около 24 часов; с 2 сменными миниатюрными элементами питания (CR1220)
- > крепление типа «карабин»
- > корпус из ударопрочной пластмассы



00 11 V50

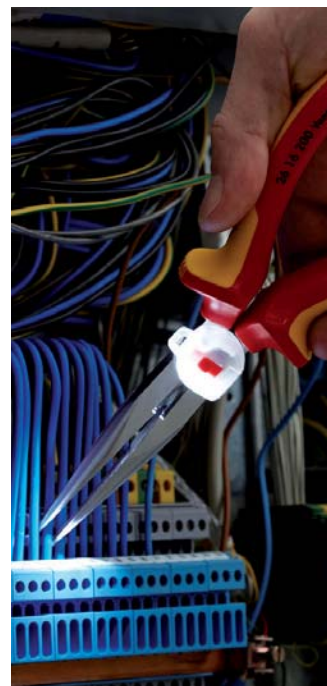

Номер артикула	EAN 4003773-	⚖ g
00 11 V50	075387	8

**KNIPEX TwinKey®**

для распространенных шкафов и систем запирания

00  
11

10 профилей. 2 крестовины. 1 ключ.

Все известные запорные системы.

- > многофункциональный ключ для использования в инженерных системах зданий (отопление и сантехника, вентиляционная техника и системы кондиционирования, электротехника), сетях газо- и водоснабжения и системах блокировки
- > восьмиконечное исполнение: 2 крестовины, компактно скрепленные между собой с помощью магнитов
- > двухсторонний бит: прямой шлиц 1,0 x 7 мм и крестовый шлиц PH2
- > двухсторонний бит прикреплен к ключу проволочным тросиком из высококачественной стали
- > высококачественное покрытие
- > облегченная конструкция на основе цинкового литья



00 11 01



# TwinKey®

Продуманная конструкция, высококачественная обработка.

8-лучевой крестовой ключ KNIPEX TwinKey состоит из двух крестовин, соединенных друг с другом с помощью магнитов

Видео

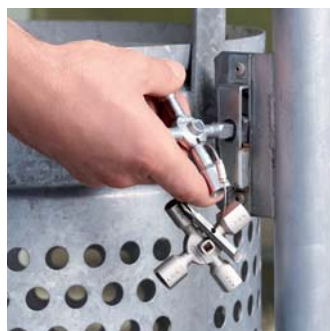
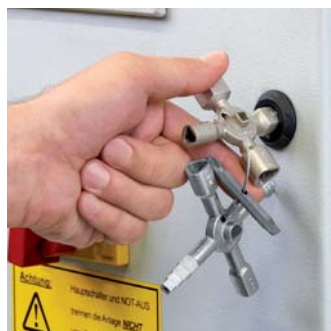

Номер артикула	EAN	↔ mm	⊘ mm	⊘ mm	⊘ mm	⊘ mm	⊘ mm	⊘ mm	g
00 11 01	074670	95	5 / 6 - 7 / 8 - 9 / 10 - 11	7 - 8 / 9 - 10 / 11 - 12	3 - 5	6	6 - 9	135	

## Ключи для электрошкафов

для распространенных шкафов и систем запирания

00  
11

- > для электрошкафов, систем блокировки газового, водяного и электроснабжения
- > для технических установок в зданиях, например, кондиционеров и вентиляционных систем, запорных вентилей, щитов отключений и т. д.
- > двусторонняя бита: прямой шлиц 1,0 x 7 мм и PH2
- > с адаптером для бит 1/4" на прочной цепочке
- > дополнительное гнездо для установки бит 1/4" на ключе
- > отливка из цинка под давлением

00 11 02 :

укороченная конструкция, длина - 44 мм

00 11 03 :

удлиненная конструкция, длина - 76 мм



00 11 03

Номер артикула	EAN 4003773-	↔ mm	□ mm	△ mm	○ mm	⚖ g
00 11 02	048947	44	6 / 8	9	3 - 5	65
00 11 03	041658	76	5 / 6 / 8	9	3 - 5	88

## Ключ для электрошкафов профессиональный

для распространенных систем запирания

00  
11

- > ключ для применения в работах по монтажу отопительных, климатических, сантехнических систем и в строительных работах
- > двусторонняя бита: прямой шлиц 1,0 x 7 мм и PH2
- > с адаптером для бит 1/4" на прочной цепочке
- > дополнительное гнездо для установки бит 1/4" на ключе
- > длина общая: 90 мм
- > отливка из цинка под давлением

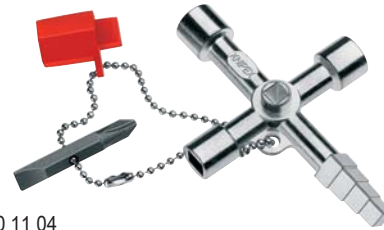

00 11 04

Номер артикула	EAN 4003773-	↔ mm	□ mm	△ mm	▬ mm	⚖ g
00 11 04	048954	90	5 / 7 / 8	9 - 10	6 / 7 / 8 / 9	86

## Универсальный ключ

для распространенных шкафов и систем запирания

00  
11

- > для систем запирания в электротехнике, в сетях газо- и водоснабжения, в технике вентиляции и кондиционирования, промышленности, инженерных системах здания и т.д.
- > 9 различных ключей в одном блоке из цинкового литья
- > со съемной цепочкой и карабином
- > длина общая: 90 мм
- > цинковое литье под давлением



00 11 06

Номер артикула	EAN 4003773-	↔ mm	□ mm	△ mm	○ mm	○ mm	⚖ g
00 11 06	071334	90	5 / 6 / 7 - 8 / 9 - 10	7 / 8 - 9 / 10 - 11	3 - 5	6	220

## Универсальный ключ для строительства

для распространенных шкафов и систем запирания

00  
11

- > для систем запирания в электротехнике, в сетях газо- и водоснабжения, в технике вентиляции и кондиционирования, промышленности, инженерных системах здания и т.д.
- > 9 различных ключей в одном блоке из цинкового литья
- > исполнение для использования в строительстве – с вставной, удерживаемой магнитом насадкой: поводок для замков с профильным цилиндром и ступенчатый квадратный отверстием
- > с креплением для наконечников 1/4" с магнитом
- > со съемной цепочкой и карабином
- > длина: 157/95 мм
- > отливка из цинка под давлением



00 11 06 V01

Номер артикула	EAN 4003773-	↔ mm	□ ∅ mm	△ ∅ mm	○ ∅ mm	○ ∅ mm	▬ ∅ mm	⚖ g
00 11 06 V01	075394	160	5 / 6 / 7 - 8 / 9 - 10	7 / 8 - 9 / 10 - 11	3 - 5	6	6 / 7 / 8 / 9 / 10	255

## Универсальный ключ

для распространенных шкафов и систем запирания

00  
11

- > для систем запирания в электротехнике, в сетях газо- и водоснабжения, в технике вентиляции и кондиционирования, промышленности, инженерных системах здания и т.д.
- > четыре различных профиля из цинкового литья в одном ключе
- > с креплением для наконечников 1/4" с магнитом
- > общая длина: 97 мм
- > корпус из пластмассы, окрашен



00 11 06 V02



Номер артикула	EAN 4003773-	↔ mm	⊞ mm	⊞ mm	⊞ mm	⚖ g
00 11 06 V02	075400	97	5 / 6 / 7 - 8	9	3 - 5	70

## Штифтовый ключ для электрошкафов

для распространенных шкафов и систем запирания

00  
11

- > удобный ключ для электрошкафов в форме ручки с крепежным зажимом
- > посредством поворота опоры можно использовать четыре различных профиля ключа
- > для электрошкафов, систем блокировки газового, водяного и электроснабжения
- > для технических установок в зданиях, например, кондиционеров и вентиляционных систем, запорных вентилей, щитов отключений и т. д.
- > универсальное гнездо под 1/4" для обычных бит (постоянный магнит из неодима для фиксации)
- > дополнительное гнездо для бит 1/4" в одном профиле ключа
- > с двумя двусторонними битами: крестовый PH / шлиц 7,0 x 1,2 мм и TX20 / TX25
- > корпус инструмента: пластик, усиленный стекловолокном
- > профили ключа: цинковое литье



00 11 07



Номер артикула	EAN 4003773-	↔ mm	⊞ mm	⊞ mm	⊞ mm	⚖ g
00 11 07	063018	145	5 / 6 / 8	9	3 - 5	95

## Штифтовый ключ для электрошкафов профессиональный для распространенных систем запираания

00  
11

- > удобный ключ для электрошкафов в форме ручки с крепежным зажимом
- > посредством поворота опоры можно использовать три различных профиля ключа
- > универсальный ключ для всех, кто работает с отопительной техникой, системами кондиционирования, сантехникой и инженерными системами зданий
- > универсальное гнездо под 1/4" для обычных бит (постоянный магнит из неодима для фиксации)
- > дополнительное гнездо для бит 1/4" в одном профиле ключа
- > бита: крестовый шлиц H2 и возможность хранения второй биты
- > корпус инструмента: пластик, усиленный стекловолокном
- > профили ключа: цинковое литье

00 11 08



Номер артикула	EAN	↔ mm	⊖ mm	⊕ mm	mm	g
00 11 08	063025	145	5 / 8	9	6 / 7 / 8 / 9	142

## Штифтовый ключ для электрошкафов с индикатором напряжения и магнитного поля

00  
11



- > удобный ключ для электрошкафов в форме ручки с крепежным зажимом
- > бесконтактное определение и визуальная индикация (красный светодиод) наличия переменного напряжения; диапазон напряжения 50 - 600 В; диапазон частоты 50 - 60 Гц
- > бесконтактное определение магнитного поля с оптической индикацией (зеленый светодиод)
- > кнопка вкл. / выкл.
- > автоматическое выключение для экономии питания. Прибор выключается автоматически через 2 минуты, если он не используется
- > индикация при помощи ярких светодиодов: самодиагностика при включении, контроль заряда батареи, проводка под напряжением поблизости
- > отсек для батарей с винтовой нарезкой для 2 миниатюрных элементов питания
- > посредством поворота опоры ключа можно использовать четыре различных профиля ключа
- > для электрошкафов, систем блокировки газового, водяного и электроснабжения
- > для технических установок в зданиях, например, кондиционеров и вентиляционных систем, запорных вентилей, щитов отключений и т. д.
- > универсальное гнездо под 1/4" для обычных бит (постоянный магнит из неодима для фиксации)
- > дополнительное гнездо для бит 1/4" в одном профиле ключа
- > двусторонняя бита: крестовый PH/прямой шлиц 7,0 x 1,2 мм
- > корпус инструмента: пластик, усиленный стекловолокном
- > профили ключа: цинковое литье

00 11 17  
CE



Номер артикула	EAN	↔ mm	⊖ mm	⊕ mm	mm	g
00 11 17	068396	155	6 / 8	9	3 - 5	136



# Ножницы для резки кабеля и проволочных тросов



Ножницы для резки кабелей	154
Ножницы для резки кабелей с двойными режущими кромками	155
Ножницы электрика	156
Ножницы для резки кабелей (по принципу трещотки)	158
Ножницы для резки проволочных тросов	162
Ножницы для боуденовского троса	163
Ножницы для резки проволочных тросов и кабелей	163

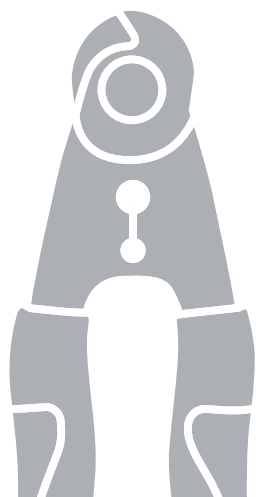

Ножницы для резки кабелей

95

- > для резания медного и алюминиевого кабеля, одно- и многожильного
- > не предназначены для резки стальной проволоки и холоднотянутых медных проводов
- > закаленные режущие кромки с прецизионной шлифовкой
- > режут гладко и чисто, без деформации кромки реза
- > легко резать одной рукой
- > специальный механизм предотвращает случайное защемление пальцев
- > регулируемый шарнир винтовой самофиксирующийся
- > специальная инструментальная сталь особого качества, ковкая, закаленная в масле

Форма 2:

внутренняя пружина, никакого загрязнения или ее утери

Форма 4:

многофункциональный инструмент для работы с кабелем NYM сечением от 3 x 1,5 мм<sup>2</sup> до 5 x 2,5 мм<sup>2</sup> (резание, удаление оболочки и изоляции); универсальное гнездо для опрессовки сплошного провода обоих сечений; точная центровка кабеля в гнезде для удаления изоляции благодаря кромкам V-образной формы

95 12 165 T :

инструмент с креплением для страховки от падения с высоты



Рез кабеля диагональными кусачками: большое усилие, неаккуратный рез, сильная деформация и смятие кабеля



Рез кабеля ножницами для резки кабелей: малое усилие, аккуратный рез без деформации кабеля



95 41 165: с функцией удаления изоляции



Форма 2: со спрятанной в шарнире разжимающей пружины



95 11 165



95 12 165



95 12 165 T



95 16 165  
⚡ 1000V



95 22 165



95 41 165

Номер артикула	EAN 4003773-	↔ mm	Icons	Форма	Инструмент	Ручки	Параметры режима резки			g
							Ø mm	mm <sup>2</sup>	AWG	
95 11 165	040323	165	⊕ ⚡	1	вороненый	с пластмассовыми рукоятками	15	50	1/0	215
95 12 165	029182	165	⊕ ⚡	1	вороненый	с многокомпонентными рукоятками	15	50	1/0	250
95 12 165 T	080190	165	⊕ ⚡	1	вороненый	с многокомпонентными рукоятками и креплением для страховки инструмента от падения с высоты	15	50	1/0	254
95 16 165	039648	165	⚡ 1000V ⊕ ⚡	1	хромированный	с многокомпонентными рукоятками, испытанными на соответствие нормативам VDE	15	50	1/0	262
95 21 165	069805	165	⊕ ⚡	2	вороненый	с пластмассовыми рукоятками	15	50	1/0	215
95 22 165	069812	165	⊕ ⚡	2	вороненый	с многокомпонентными рукоятками	15	50	1/0	254
95 26 165	069980	165	⚡ 1000V ⊕ ⚡	2	хромированный	с многокомпонентными рукоятками, испытанными на соответствие нормативам VDE	15	50	1/0	275
95 41 165	078609	165	⊕ ⚡	4	вороненый	с пластмассовыми рукоятками	12	35	1/0	220

Ножницы для резки кабелей

с двойными режущими кромками

95

1

- > для резки кабеля из меди и алюминия
- > не предназначены для резки стальной проволоки и холоднотянутых медных проводов
- > закаленные режущие кромки с прецизионной шлифовкой
- > режут гладко и чисто, без деформации кромки реза
- > благодаря разделению процесса резки на первичный рез (изоляция в передней области резки) и вторичный рез (проводник в задней области резки), можно производить резку кабелей до Ø 20 мм одной рукой
- > минимальная затрата сил благодаря эффективному передаточному отношению и оптимальной геометрии режущих кромок
- > специальный механизм предотвращает случайное защемление пальцев
- > регулируемый шарнир винтовой самофиксирующийся
- > специальная инструментальная сталь особого качества, ковкая, закаленная в масле



Первичный рез: благодаря использованию передней режущей кромки для резки изоляционного материала, при больших диаметрах кабеля сохраняется эргономичная ширина развода ручек



Вторичный рез: если требуется большее усилие (при резке проводов), возможна установка кабеля в профиль в режущих кромках у шарнира. Первичный рез — в переднем профиле, вторичный рез — в заднем



95 11 200  
PATENTED



95 12 200  
PATENTED



95 16 200  
1000 V PATENTED



95 17 200  
1000 V PATENTED

Двойные лезвия обеспечивают удобное положение ручек во всех ситуациях резки в пределах заявленной режущей способности

Номер артикула	EAN 4003773-	↔ mm	Icons	Инструмент	Ручки	Параметры режима резки			
						Ø mm	mm <sup>2</sup>	AWG	g
95 11 200	043928	200	Icons	вороненый	с пластмассовыми рукоятками	20	70	2/0	283
95 12 200	047834	200	Icons	вороненый	с многокомпонентными рукоятками	20	70	2/0	324
95 16 200	026761	200	Icons	хромированный	с многокомпонентными рукоятками, испытанными на соответствие нормативам VDE	20	70	2/0	340
95 17 200	026952	200	Icons	хромированный	с пластмассовыми рукоятками, нанесенными методом погружения; испытаны на соответствие нормативам VDE	20	70	2/0	360

Ножницы для резки кабелей

95

- > не предназначены для резки стальной проволоки и холоднотянутых медных проводов
- > закаленные режущие кромки с прецизионной шлифовкой
- > кабель не раздавливается, незначительно деформируется
- > специальный механизм предотвращает случайное защемление пальцев
- > шарнир винтовой регулируется
- > корпус ножниц: хирургическая сталь, нержавеющая, закаленная на воздухе
- > ручки: из ударопрочного пластика

95 05 165 : универсальны для резания кабелей Ø 10 мм / 24 мм²; с раскрывающей пружиной и блокировочной защелкой; лезвия из нержавеющей стали; закаленной в масле и отпущенной

95 06 230 : для сечений: медного одножильного провода - до 16 мм², медного многожильного – до 50 мм² и медного тонкожильного – до 70 мм²; для алюминиевого многожильного провода – 70 мм²; облегченное резание при работе одной рукой благодаря оптимальному передаточному отношению рычагов; специальная нержавеющая сталь закаленная и отпущенная



95 05 165



95 06 230

Номер артикула	EAN 4003773-	↔ mm	Icons	Головка	Ручки	Параметры режима резки		
						Ø mm	mm²	AWG g
95 05 165	019596	165	Icons	полированная	с пластмассовыми рукоятками, нанесенными методом экструзии	10	24	3 111
95 06 230	006305	230	Icons	полированная	с пластмассовыми рукоятками, испытанными на соответствие нормативам VDE	16	50	1/0 274

Ножницы электрика

95

Прецизионная шлифовка кромок с зазубринами для чистого реза без проскальзывания  
Лезвие для резания кабеля  
С поясной сумкой из пластика

- > универсальные ножницы для электриков
- > ручки с многокомпонентными чехлами, армированными стекловолокном
- > режущие лезвия из нержавеющей стали, твердость 56 HRC



95 05 155 SB

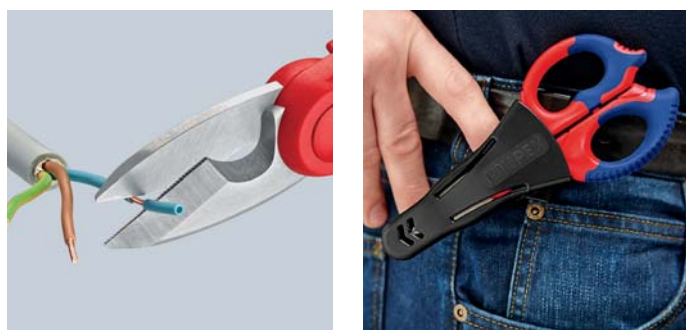
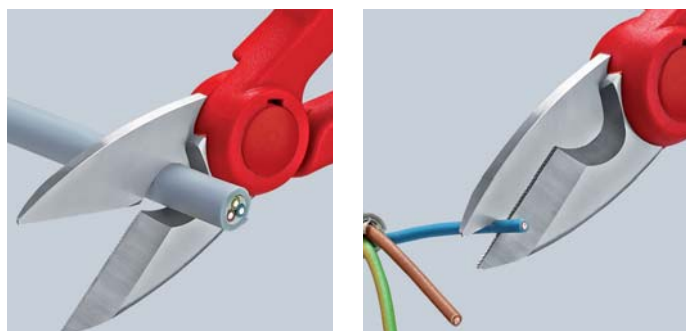

Номер артикула	EAN 4003773-	↔ mm	Icons	g
95 05 155 SB	077725	155	Icons	110

Ножницы для резки кабелей

95

Укороченная конструкция, длина всего 500 мм  
 Малый вес, высокая передача усилия

- > для резания медного и алюминиевого кабеля, одно- и многожильного
- > не предназначены для резки стальной проволоки и проволочных тросов
- > закаленные режущие кромки с прецизионной шлифовкой
- > режут гладко и чисто, без деформации кромки реза
- > малозатратная работа благодаря оптимальной передаче усилия и новой геометрии режущих кромок
- > специальный механизм предотвращает случайное защемление пальцев
- > шарнир винтовой регулируется
- > режущая головка: ванадиевая сталь, кованая, закалённая в масле
- > рукоятка: алюминиевая труба



Увеличенный разворот: максимальный Ø 27 мм / 150 мм²



95 12 500



95 17 500  
 ⚠ 1000 V

Номер артикула	EAN 4003773-	↔ mm	Icons	Головка	Ручки	Параметры режима резки			
						Ø mm	mm²	AWG	g
95 12 500	069966	500	⚡	вороненая	с многокомпонентными рукоятками	27	150	5/0	1090
95 17 500	026785	500	⚠ 1000 V	полированная	с пластмассовыми рукоятками, нанесенными методом погружения; испытаны на соответствие нормативам VDE	27	150	5/0	1477

Ножницы для резки кабелей

95

- > для резания медного и алюминиевого кабеля, одно- и многожильного
- > не предназначены для резки стальной проволоки и проволочных тросов
- > закаленные режущие кромки с прецизионной шлифовкой
- > режут гладко и чисто, без деформации кромки реза
- > эффективное передаточное отношение усилия благодаря коленчатому рычагу
- > специальный механизм предотвращает случайное защемление пальцев
- > шарнир винтовой регулируется
- > режущая головка, сменная, привинчиваемая
- > режущая головка: хром-ванадиевая сталь, особого качества, кованая, закалённая в масле
- > рукоятка: стальная труба



95 21 600



95 27 600  
 ⚠ 1000 V

Номер артикула	EAN 4003773-	↔ mm	Icons	Головка	Ручки	Параметры режима резки			
						Ø mm	mm²	AWG	g
95 21 600	025252	600	⚡	полированная	с пластмассовыми рукоятками	27	150	5/0	1836
95 27 600	021797	600	⚠ 1000 V	полированная	с пластмассовыми рукоятками, нанесенными методом погружения; испытаны на соответствие нормативам VDE	27	150	5/0	2301

95 29 600 021803 запасная режущая головка для 95 21 600 / 95 27 600

Ножницы для резки кабелей  
(по принципу трещотки)

95  
3

- > для резания медного и алюминиевого кабеля, одно- и многожильного
- > не предназначены для резки стальной проволоки и проволочных тросов
- > закаленные режущие кромки с прецизионной шлифовкой
- > режут гладко и чисто, без деформации кромки реза
- > работа одной рукой с использованием принципа трещотки
- > незначительный расход усилий благодаря оптимальной передаче усилия
- > двухходовый зубчатый привод для облегчения процесса резания
- > удобство работы с резакром благодаря незначительному весу и компактной конструкции даже в ограниченном пространстве
- > специальный механизм предотвращает случайное защемление пальцев
- > специальная инструментальная сталь особого качества, ковкая, закаленная в масле

95 31 280 / 95 36 280 :  
для алюминиевых секторных кабелей до 4 x 150 мм<sup>2</sup>

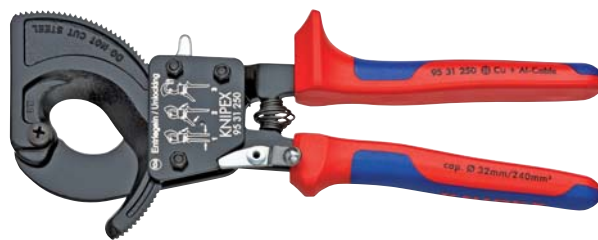

95 31 250  
⚡ ⚡ ⚡ ⚡ ⚡

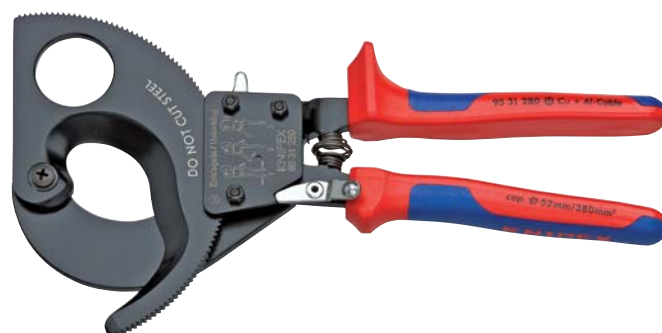

95 31 280  
⚡ ⚡ ⚡ ⚡ ⚡



95 36 250  
⚡ 1000 V ⚡ ⚡ ⚡ ⚡ ⚡



95 31 280: увеличенный разворот:  
до Ø 52 мм / 380 мм<sup>2</sup>



Принцип трещотки и двухходовой  
привод для резания с меньшим усилием



95 31 250/280: ручка с прочным покрытием и с опорой для надавливания при резании

Видео  
95 36 250



Видео  
95 36 280



Номер артикула	EAN 4003773-	↔ mm	⚡ ⚡ ⚡ ⚡ ⚡	Инструмент	Ручки	Параметры режима резки			
						⚡ Ø mm	⚡ mm <sup>2</sup>	MCM	⚖ g
95 31 250	043935	250	⚡ ⚡ ⚡ ⚡ ⚡	с черной лакировкой	с многокомпонентными рукоятками	32	240	500	676
95 31 280	043942	280	⚡ ⚡ ⚡ ⚡ ⚡	с черной лакировкой	с многокомпонентными рукоятками	52	380	750	860
95 36 250	026884	250	⚡ 1000 V ⚡ ⚡ ⚡ ⚡ ⚡	с черной лакировкой	с многокомпонентными рукоятками, испытанными на соответствие нормативам VDE	32	240	500	652
95 36 280	026891	280	⚡ 1000 V ⚡ ⚡ ⚡ ⚡ ⚡	с черной лакировкой	с многокомпонентными рукоятками, испытанными на соответствие нормативам VDE	52	380	750	835

95 39 250 022244 подвижный запасной нож для 95 31 250 / 95 36 250 по принципу трещотки

95 39 280 025283 подвижный запасной нож для 95 31 280 / 95 36 280 по принципу трещотки

Ножницы для резки кабелей  
(по принципу трещотки, 3 передачи)

95  
3

Прочные. Удобные. Стабильные.  
Инновационный зубчатый привод.  
Для кабеля диаметром до Ø 60 мм.

- > простое обращение благодаря малому весу (825 г) и компактной конструкции (длина 320 мм) — возможно применение также в стесненных пространственных условиях
- > разрезает медные и алюминиевые кабели диаметром до 60 мм при работе одной и двумя руками
- > закаленные резцы с прецизионным шлифованием режут ровно и чисто, не деформируя кромки среза
- > для резки медного и алюминиевого кабеля, одно- и многожильного (непригодны для стальной проволоки и проволочных тросов)
- > инновационный трехходовой зубчатый привод с высоким передаточным отношением для легкой резки одной или двумя руками
- > ручка с прочной опорой для захвата и нажима рукой при резании
- > специальная инструментальная сталь особого качества, ковкая, закаленная в масле



95 32 320  
⊕ MM ⊕



95 36 320  
⊕ MM ⊕

Инновационный трёхступенчатый привод обеспечивает три режима работы:

- > быстрая работа на полный ход ручек и разделка изоляционного материала одной рукой
- > быстрое перемещение серповидного ножа при резании многопроводного провода двумя руками благодаря работе рукояток на среднем участке хода (между первой и второй третями угла смыкания рукояток)
- > эффективный режим работы одной рукой для перемещения серповидного ножа при разрезании многопроводного провода за счёт использования первой трети угла смыкания рукояток (работа одной рукой или обеими руками)

Первые ручные ножницы с храповым механизмом для перерезания медного и алюминиевого кабеля диаметром до 60 мм одной или двумя руками!

Номер артикула	EAN 4003773-	↔ mm	инструмент	Головка	Ручки	Параметры режима резки			
						⊕ mm	⊕ mm <sup>2</sup>	MCM	⚖ g
95 32 320	075172	320	фосфатированные, черного цвета	полированная	с многокомпонентными рукоятками	60	600	1200	825
95 36 320	075189	320	фосфатированные, черного цвета	полированная	с многокомпонентными рукоятками, испытанными на соответствие нормативам VDE	60	600	1200	830
95 39 320 01	075714	ремкомплект поворотного ножа для 95 32 320 и 95 36 320							
95 39 320 02	075721	ремкомплект фиксированного ножа для 95 32 320 и 95 36 320							



## Ножницы для резки кабелей

(по принципу трещотки, для кабеля со стальным армированием, SWA)

95  
3

Прочные. Удобные. Стабильные.

Режет кабель со стальным армированием диаметром 45 мм / 380 мм<sup>2</sup> (например, 4 x 95 мм<sup>2</sup>) при работе одной и двумя руками

- > прост в использовании благодаря небольшому весу (800 г) и компактной конструкции (длина 315 мм) – можно работать в стесненных условиях
- > режущие кромки прошли прецизионную заточку и закалку токами высокой частоты для чистого, гладкого реза без деформации кабеля
- > оригинальный зубчато-венцовый привод, трехступенчатый, с высокой передачей усилия
- > с опорной площадкой для удобного упора в процессе резания
- > не подходит для резки кабеля ACSR и стального троса!
- > специальная инструментальная сталь особого качества, ковчаная, многократно закалённая в масле



95 32 315 A



95 36 315 A



Режущая кромка с прецизионной фрезеровкой и закалкой токами высокой частоты

Видео



Номер артикула	EAN 4003773-	↔ mm	Инструмент	Ручки	Параметры режима резки			g	
					Ø mm	mm <sup>2</sup>	MCM		
95 32 315 A	078562	315		с черной лакировкой	с многокомпонентными рукоятками	45	380	750	800
95 36 315 A	078579	315		с черной лакировкой	с многокомпонентными рукоятками, испытанными на соответствие нормативам VDE	45	380	750	800
95 39 315 A 01	078586	ремкомплект поворотного ножа для 95 32 315 A и 95 36 315 A (по принципу трещотки)							
95 39 315 A 02	078593	ремкомплект фиксированного ножа для 95 32 315 A и 95 36 315 A (по принципу трещотки)							

## Ножницы для резки кабелей

(по принципу трещотки)

с телескопическими рукоятками

95  
32

Ножницы для резки кабеля с регулируемыми по длине и углу раздвижными ручками

- > для диаметров кабеля до 38 мм, угол ручек регулируется для настройки оптимального расстояния между ручками, также пригодны для работы в стесненных условиях
- > удобство в работе благодаря использованию принципа трещотки и малому весу
- > рассчитанная на большую нагрузку раздвижная ручка из алюминиевой трубы овального сечения; увеличивается до 770 мм для максимальной длины плеча рычага при резке кабеля большого сечения, задвигается до длины 570 мм для минимального размера при транспортировке
- > сменная режущая головка
- > большой диапазон резки до макс. Ø 38 мм или макс. 280 мм<sup>2</sup> (например, силовой кабель NYU 4 x 70 мм<sup>2</sup>) при работе с кабелями из меди и алюминия
- > легкая, чистая резка благодаря оптимальной геометрии режущих кромок
- > регулируемый винтовой шарнир
- > режущая головка: специальная инструментальная сталь особого качества, закаленная в масле
- > рукоятка: алюминиевая овальная труба, высокопрочная



95 32 038



Регулируемые по длине и углу ручки для облегчения работы: длина ручек устанавливается для достижения оптимального плеча рычага для резки с высокой производительностью; угол ручек меняется для удобного положения рук при работе

Номер артикула	EAN 4003773-	↔ mm	Головка	Головка	Параметры режима резки			g
					Ø mm	mm <sup>2</sup>	MCM	
95 32 038	071556	570	вороненая	с многокомпонентными рукоятками	38	280	550	1980
95 39 038	073260	запасная ножевая головка для 95 32 038						

## Ножницы для резки кабелей

(по принципу трещотки)

с выдвигающимися рукоятками

95  
32

- > для Cu - и Al кабелей, одно-и многожильных - с жесткой резиновой или пластмассовой оболочкой
- > не предназначены для резки стальной проволоки и проволочных тросов
- > также применяется для кабеля, армированного стальной лентой
- > экономичнее усилия резание благодаря оптимальной передаче усилия
- > высокая режущая способность при работе обеими руками и с использованием принципа трещотки
- > возможность открытия инструмента из любого положения для резания
- > длина ручек с многоступенчатой настройкой в диапазоне 400 - 610 мм (укороченные при транспортировке, регулировка с учетом условий работы)
- > нож: специальная инструментальная сталь особого качества, закаленная в масле
- > рукоятка: алюминиевая овальная труба, высокопрочная



95 32 060



95 32 060 :  
длина инструмента: 600 - 810 мм, вес всего лишь 3820 г  
95 32 100 :  
длина инструмента: 650 - 860 мм, вес всего лишь 4980 г

Номер артикула	EAN 4003773-	↔ mm	Головка	Ручки	Параметры режима резки			g
					Ø mm	mm <sup>2</sup>	MCM	
95 32 060	071563	600	вороненая	с многокомпонентными рукоятками	60	740	1400	3820
95 32 100	071570	650			100	960	1900	4980
95 39 720	025290	подвижный запасной нож для 95 31 720 / 95 32 060 (по принципу трещотки)						
95 39 870	025306	подвижный запасной нож для 95 31 870 / 95 32 100 (по принципу трещотки)						

Ножницы для резки проволочных тросов  
кованые

95  
6

Двойная функция: аккуратный рез, точный обжим

- > с двумя профилями для опрессовки наконечников трубок боуденовских тросов и концевых гильз проволочных тросов
- > удобная работа благодаря оптимальной, вытянутой конструкции и внутренней раскрывающей пружине
- > винтовой шарнир с регулировкой для точного управления ножами
- > высокий уровень передачи усилия для экономии сил при работе
- > твердость режущих кромок примерно 64 HRC
- > высококачественная хром-ванадиевая сталь, кованая, многоступенчатая закалка в масле

95 62 190 T :  
инструмент с креплением для страховки от падения с высоты



Напрессовка концевой гильзы на тяговый трос

Напрессовка наконечника на боуденовский трос

Точное управление благодаря винтовому шарниру



95 61 190



95 62 190



95 62 190 T

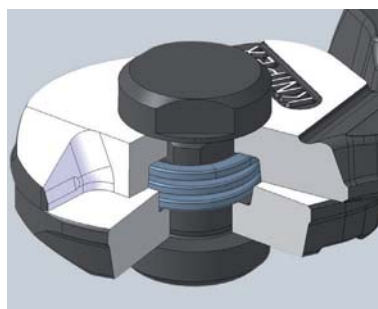

С внутренней раскрывающей пружиной

Режет все проволочные тросы, в т.ч. высокой прочности – такие, как шинный корд, чисто и без расщепления

Защелка для транспортировки и ограничитель раскрытия ручек



Профили опрессовки

Номер артикула	EAN 4003773-	↔ mm		Головка	Ручки	Параметры режима резки				g
						Ø mm	Ø mm	Ø mm	Ø mm	
95 61 190	040651	190		полированная	с пластмассовыми рукоятками	7,0	5,0	4,0	2,5	314
95 62 190	071976	190		полированная	с многокомпонентными рукоятками	7,0	5,0	4,0	2,5	314
95 62 190 T	080206	190		полированная	с многокомпонентными рукоятками, с креплением для страховки от падения с высоты	7,0	5,0	4,0	2,5	318

Ножницы для буюденовского троса

95  
6



- > для буюденовских тросов и мягких тросов (в т.ч. V2A) с диаметром до 3,0 мм
- > легкое, чистое резание обеспечивается специальной формой режущих кромок
- > серповидные режущие кромки охватывают разрезаемый материал и предотвращают расплетение проволочного каната
- > незначительный расход усилий благодаря оптимальной передаче усилия
- > с раскрывающей пружиной и блокировочной защелкой
- > режущие кромки дополнительно закалены
- > специальная инструментальная сталь особого качества, ковкая, многократно закаленная в масле



95 61 150

Номер артикула	EAN 4003773-	↔ mm		Ножницы	Головка	Ручки	Параметры режима резки	
95 61 150	065197	150		фосфатированные, черного цвета	полированная	с пластмассовыми рукоятками		
							Ø mm	g
							3,0	205

Ножницы для резки проволочных тросов и кабелей

95

- > для проволочных тросов и круглых железных профилей, для медных и алюминиевых кабелей
- > пригодны для резания троса линий электропередач с разгрузкой от натяжения
- > наклонные режущие концы позволяют разрезать отдельные пряди троса
- > оптимальная передача усилия для увеличения режущей способности
- > режущая головка сменная, привинчиваемая
- > малый вес
- > режущая головка: специальная инструментальная сталь особого качества, многоступенчатая закалка в масле
- > корпус ножниц: высокопрочный алюминий



95 71 600



95 77 600

95 81 600  
 с усиленной режущей головкой для повышения производительности, режет даже рояльную струну

Номер артикула	EAN 4003773-	↔ mm		Головка	Ручки	Параметры режима резки						
95 71 445	014522	445		полированная	с пластмассовыми рукоятками	95	10,0	7,0			3/0	1083
95 71 600	014539	600		полированная	с пластмассовыми рукоятками	150	14,0	9,0			5/0	1716
95 77 600	025313	600		полированная	с пластмассовыми рукоятками, нанесенными методом погружения; испытаны на соответствие нормативам VDE	150	14,0	9,0			5/0	2359
95 81 600	025344	600		полированная	с пластмассовыми рукоятками	150	16,0	10,0	4,5		5/0	2256
95 79 445	025320	запасная режущая головка для 95 71 445										
95 79 600	025337	запасная режущая головка для 95 71 600 / 95 77 600										
95 89 600	025351	запасная режущая головка для 95 81 600										

# Клещи для опрессовки и наборы с кабельными наконечниками



Клеши зажимные для опрессовки	166
Клеши для опрессовки	166
Инструмент для укладки кабелей	167
MultiCrimp®	168
Инструмент для опрессовки системный	170
eCrimp	171
Профили обжима	172
Кондуктор	174
Чемодан для фотогальваники	175
Набор монтажных инструментов Solar MC4	175
Компрессионный инструмент	176
Инструмент для опрессовки для штекера Scotchlok	176
Инструмент для опрессовки штекеров типа Western	176
Клеши для опрессовки, укороченный дизайн	177
Клеши для опрессовки, также для работы обеими руками	178
PreciForce®	179
Инструмент для опрессовки точеных контактов	180
Пресс-клеши для контактных гильз, самонастраивающиеся с боковой установкой	182
Пресс-клеши для контактных гильз, самонастраивающиеся с торцевой установкой	183
Обжимные клещи для миниатюрных штекеров	184
Инструмент для обжима контактных гильз	184
Инструмент для обжима контактных гильз с торцевой установкой	185
Набор кабельных наконечников с инструментом для опрессовки контактных гильз	186
Набор кабельных наконечников с инструментом для опрессовки	187
Гильзы контактные с пластмассовыми изоляторами	189



Клещи зажимные для опрессовки

97  
00

- > для опрессовки электрических контактов, без применения пайки
- > быстросрабатывающий рычаг
- > высокая прочность опрессовки при незначительном усилии благодаря передаче усилия через коленчатые рычаги
- > воспроизводимое качество опрессовки с высоким усилием за счет стопорения в конечной точке
- > прижимное усилие регулируется
- > специальная сталь, высокопрочная



97 00 215 A

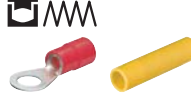

Номер артикула	EAN 4003773-	↔ mm		Клещи	Применение	Диапазон mm <sup>2</sup>	AWG	⚖ g
97 00 215 A	006497	215		вороненые	наконечники кабельные изолированные кольцевые и штекеры	0,5 - 6	20 - 10	520

Клещи для опрессовки

97

- > для резки кабелей, удаления изоляции с проводов и опрессовки изолированных и неизолированных кабельных наконечников и штекеров
- > с режущими выборками для резания медных или латунных резьбовых шпилек M 2,6; M 3; M 3,5; M 4 и M 5
- > винтовой шарнир для высокой стабильности и равномерности хода
- > специальная сталь, высокопрочная

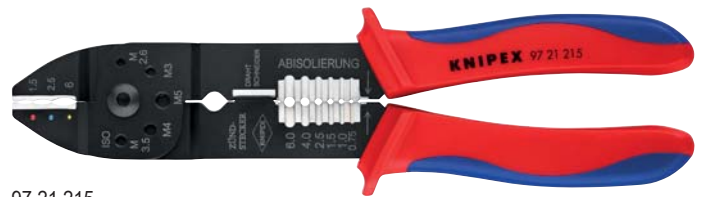
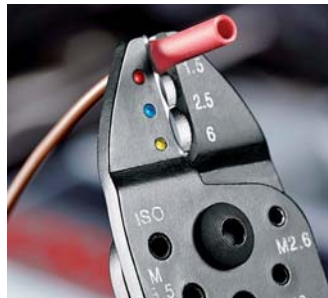

97 21 215

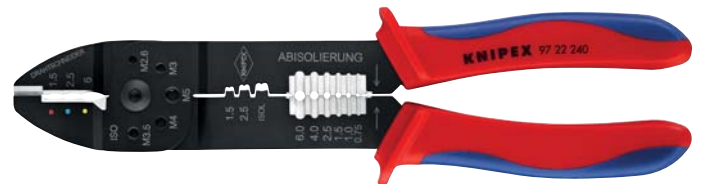

97 22 240

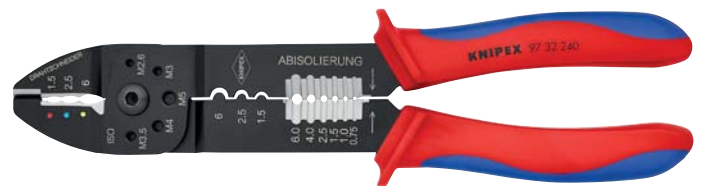

97 32 240



Номер артикула	EAN 4003773-	↔ mm		Клещи	Ручки	Применение	Диапазон mm <sup>2</sup>	AWG	⚖ g
97 21 215	019688	230		с черной лакировкой	с многокомпонентными рукоятками	кабельные наконечники с изолятором + кабельные соединители	0,75 - 6	18 - 10	224
97 21 215 B	019695	230		с черной лакировкой	с многокомпонентными рукоятками	штекеры открытые, неизолированные (6,3 мм ширина штекеров)	0,5 - 2,5	20 - 13	290
97 21 215 C	019701	230		с черной лакировкой	с многокомпонентными рукоятками	кабельные наконечники без изолятора + кабельные соединители	0,5 - 6	20 - 10	290
97 22 240	070726	240		с черной лакировкой	с многокомпонентными рукоятками	кабельные наконечники с изолятором + кабельные соединители	0,75 - 6	18 - 10	300
						штекеры открытые, неизолированные (6,3 мм ширина штекеров)	0,5 - 2,5	20 - 13	
97 32 240	079491	240		с черной лакировкой	с многокомпонентными рукоятками	кабельные наконечники с изолятором + кабельные соединители	1,5 - 6	15 - 10	300
						кабельные наконечники без изолятора + кабельные соединители	0,5 - 6	20 - 10	

Инструмент для укладки кабелей  
LSA-Plus и их аналогов

97  
40

- > инструмент для укладки кабелей в каналы, розетки и панели
- > опрессовка и обрезка за один рабочий ход
- > для кабелей типа UTP и STP с проводником Ø 0,4 - 0,8 мм
- > со встроенным крючком для вытягивания с разблокировкой
- > корпус: пластик, противоударный



97 40 10



Опрессовка и резание кабеля за один рабочий ход



Со встроенным крючком для вытягивания

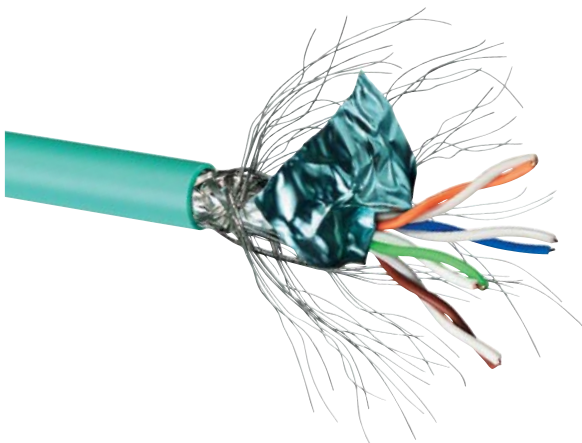

Номер артикула	EAN	↔ mm	Головка	Применение	Диапазон Ø mm	⚖ g
97 40 10	044895	175	вороненая	кабель типа UTP и STP, кабель типа LSA-PLUS и их аналоги	0,4 - 0,8	100





- > всего один инструмент для наиболее распространенных типов обжима контактов
- > быстрая и простая замена профилей обжима без дополнительного инструмента
- > безопасное и надежное хранение сменных матриц в барабанном магазине
- > удобные, мощные клещи для опрессовки с профессиональным качеством
- > надежный результат обжима, как со стационарно закрепленными обжимными матрицами
- > неизменно высокое качество опрессовки за счет высокоточных профилей и принудительной блокировки (с отпиранием)
- > хром-ванадиевая сталь, ковкая, закаленная в масле
- > барабанный магазин: пластик, усиленный стекловолокном



Сменное положение: раскрытие сервисного рычага для параллельного расположения губок



Смена профилей опрессовки: разблокируйте положение магазина, выдвиньте профиль опрессовки из клещей



Задвиньте вспомогательный рычаг и сожмите клещи до отказа – устройство готово к применению



97 33 01



97 33 01 :

обжимные клещи с барабанным магазином и тремя сменными матрицами для неизолированных, открытых штекерных разъемов (ширина штекера 4,8 + 6,3 мм) размером 0,5 - 6,0 мм<sup>2</sup>; изолированных кабельных наконечников, штекеров и втулок 0,5 - 6,0 мм<sup>2</sup>; изолированных и неизолированных контактных гильз 0,25 - 6,0 мм<sup>2</sup>

Также для изолированных и неизолированных контактных гильз 10 / 16 / 25 мм<sup>2</sup>. Универсальные шипообразные матрицы для обжима неизолированных соединителей



97 33 02



97 33 02 :

пресс-клещи с барабанным магазином и пятью опрессовочными матрицами для открытых штекерных соединителей без изолятора (ширина штекера 4,8 + 6,3 мм) сечением от 0,5 до 6,0 мм<sup>2</sup>; для кабельных наконечников, штекерных соединителей и стыковых соединителей с изолятором от 0,5 до 6,0 мм<sup>2</sup>; для изолированных и неизолированных контактных гильз от 0,25 до 6,0 мм<sup>2</sup>; для изолированных и неизолированных контактных гильз сечением 10 / 16 и 25 мм<sup>2</sup> и для трубчатых и прессуемых кабельных наконечников без изолятора по стандарту DIN 46234 и DIN 46235, а также для прессуемых соединителей и стыковых соединителей без изолятора по стандарту DIN 46341 и DIN 46267

Компактный, недорогой и легкий инструмент для опрессовки при монтаже и ремонте. Если раньше монтажнику требовалось пять инструментов, теперь достаточно одного.



Возможно ношение магазина для профилей опрессовки на поясе

Хорошо видимая маркировка профилей обжима благодаря использованию пиктограмм

Номер артикула	EAN 4003773-	↔ mm			Применение	Диапазон mm <sup>2</sup>	AWG	⚖ g
97 33 01	066927	250			неизолированные, открытые штекеры (4,8 + 6,3 мм ширина штекеров)	0,5 - 1 1,5 - 2,5 4 - 6	20 - 10	770
					изолированные кабельные наконечники, штекерные соединители и стыковые соединители	0,5 - 1 1,5 - 2,5 4 - 6	20 - 10	
					гильзы контактные	0,25 - 0,75 1 - 1,5 2,5 4 6	23 - 10	
97 33 02	066934	250			неизолированные, открытые штекеры (4,8 + 6,3 мм ширина штекеров)	0,5 - 1 1,5 - 2,5 4 - 6	20 - 10	870
					изолированные кабельные наконечники, штекерные соединители и стыковые соединители	0,5 - 1 1,5 - 2,5 4 - 6	20 - 10	
					гильзы контактные	0,25 - 0,75 1 - 1,5 2,5 4 6	23 - 10	
					гильзы контактные	10 / 16 / 25	7 / 5 / 3	
					прессуемые и трубчатые кабельные наконечники без изолятора по стандарту DIN 46234 и DIN 46235, а также прессуемые и стыковые соединители без изолятора по стандарту DIN 46341 и DIN 46267	0,5 - 1 1,5 - 2,5 4 - 6 10	20 - 7	

97 39 05	070078	матрица опрессовочная для открытых штекерных соединителей без изолятора (ширина штекера 4,8 + 6,3 мм)						
97 39 06	070085	матрица опрессовочная для кабельных наконечников, штекерных соединителей и стыковых соединителей с изолятором						
97 39 08	070092	матрица опрессовочная для изолированных и неизолированных контактных гильз						
97 39 09	077763	матрица опрессовочная для изолированных и неизолированных контактных гильз						
97 39 13	070108	матрица опрессовочная для прессуемых и трубчатых кабельных наконечников без изолятора по стандарту DIN 46234 и DIN 46235,						
97 39 13 A	077770	а также прессуемых и стыковых соединителей без изолятора по стандарту DIN 46341 и DIN 46267						
97 39 90	070061	магазин для смены матриц, пустой						

Инструмент для опрессовки системный  
для сменных опрессовочных матриц

97  
43

- > всего один инструмент для более чем тысячи видов опрессовки
- > точный, параллельный ход губок инструмента
- > неизменно высокое качество опрессовки за счет высокоточных профилей и принудительной блокировки (с отпиранием)
- > давление опрессовки прецизионно установлено производителем, регулируется
- > увеличение усилия резания благодаря рычажной передаче для работы без утомления
- > ручки эргономичной формы
- > различные направляющие для точного позиционирования
- > профили опрессовки для задач, выходящих за рамки сфер применения данного инструмента, изготавливаются по запросу
- > хром-ванадиевая сталь, ковкая, закаленная в масле



97 43 200 с опрессовочной матрицей 97 49 06 для изолированных кабельных наконечников, штекерных и стыковых соединителей



97 43 200 с матрицей 97 49 09 для контактных гильз

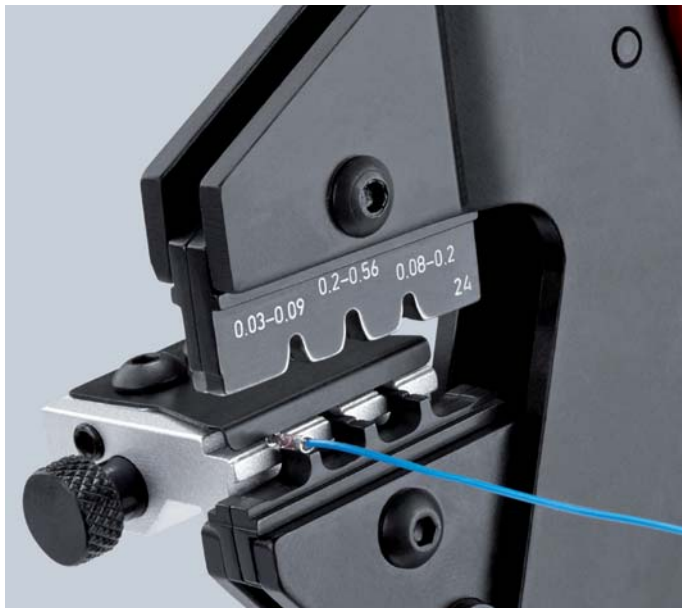

97 43 200 с матрицей опрессовочной 97 49 24 и устройством поддержки позиционирования 97 49 93 для штекера типа D-Sub



97 43 200  
ММ



97 43 200 A  
ММ (PATENTED)

97 43 05 :  
со встроенным профилем обжима для неизолированных, открытых штекеров (ширина штекера 4,8 и 6,3 мм)

97 43 06 :  
со встроенным профилем обжима для изолированных кабельных наконечников и штекеров

97 43 200 :  
в пластиковом чемодане; ложемент из пенопласта с выемкой для хранения профилей обжима и устройств поддержки позиционирования; с монтажным инструментом (торцевой шестигранный ключ), винты и гайки; без профиля обжима

97 43 200 A :  
клещи без профиля опрессовки, без чемодана

Позволяя создавать практически все современные обжимные соединения при помощи одного инструмента с новейшей техникой обжима, системный инструмент для опрессовки позволяет решать практически все задачи в области мобильной и стационарной обжимной техники и является прекрасным профессиональным инструментом для стандартного обжима.

Номер артикула	EAN 4003773-	↔ mm		Клещи	Ручки	Применение	Диапазон mm <sup>2</sup>	AWG	⚖ g
97 43 200	030812	200	ММ	вороненые	с многокомпонентными ручьятками	см. таблицу профилей опрессовки			988
97 43 200 A	071587	200	ММ	вороненые	с многокомпонентными ручьятками	см. таблицу профилей опрессовки			574
97 43 05	031031	200	 ММ	вороненые	с многокомпонентными ручьятками	системный инструмент для опрессовки неизолированных, открытых штекеров (ширина штекера 4,8 и 6,3 мм)	0,5 - 6	20 - 10	618
97 43 06	031048	200	 ММ	вороненые	с многокомпонентными ручьятками	инструмент для опрессовки изолированных штекеров	0,5 - 6	20 - 10	610

## KNIPEX eCrimp

электромеханические пресс-клещи, многосистемные для сменных опрессовочных плашек

97  
43

- > мощный электромеханический привод, гидравлические узлы не применяются, что исключает протечку масла
- > макс. усилие губок около 11 кН
- > возможность использования свыше 40 видов опрессовочных матриц и кондукторов KNIPEX, а также более 1000 специальных матриц популярных мультисистемных пресс-клещей (97 43 200)
- > удобное для пользователя расположение во время работы в условиях мастерской
- > светодиодная подсветка участка опрессовки
- > низкий уровень шума
- > большие сервисные интервалы (до 25.000 разовых опрессовок)! Техническое обслуживание KNIPEX eCrimp предусмотрено лишь после выполнения 25.000 опрессовок. Иными словами, интервал техобслуживания электромеханических пресс-клещей находится в соотношении 2,5 : 1 по сравнению с пресс-клещами, имеющими обычный привод. Таким образом, данный инструмент можно использовать для опрессовки значительно дольше. Отпадает необходимость в частой передаче инструмента для профилактики. На длительность использования инструмента не влияют простои из-за сервисного обслуживания
- > мощный литий-ионный аккумулятор (12 В; 1,5 Ачас; 18 Вт час), время зарядки около 30 мин., эффект памяти отсутствует
- > примерно 170 рабочих циклов опрессовки штекерных соединителей номинального размера 10 мм<sup>2</sup> на одной зарядке аккумулятора
- > крепление для страховки инструмента от падения с высоты при работе вне помещений



97 43 E

- 97 43 E : со штекером по евростандарту
- 97 43 E AUS : со штекерными адаптерами для AS/NSZ 3112 (Австралия и Новая Зеландия)
- 97 43 E UK : со штекерным адаптером для BS 5733 (Великобритания)
- 97 43 E US : со штекером NEMA 1-15P (США / Канада / Мексика)

Видео

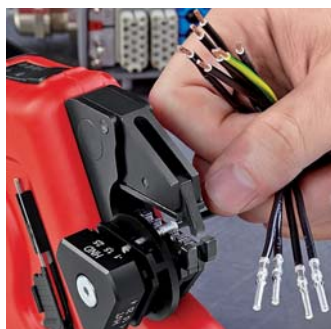

KNIPEX eCrimp это первые в мире пресс-клещи с электромеханическим приводом для удобного, надежного обжима неизолированных кабельных наконечников до 25 мм<sup>2</sup> и контактных гильз до 50 мм<sup>2</sup>.

Возможность использования более 40 матриц и кондукторов KNIPEX, а также более 1000 специальных матриц с популярными мультисистемными пресс-клещами (97 43 200) делает их незаменимым инструментом для потоковой работы с большим количеством опрессовок.

Номер артикула	EAN 4003773-	Напряжение / частота сети	Соединительный штекер	⚖ g
97 43 E	076858	230 V / 50 Hz	CEE 7/16	1960
97 43 E UK	076865	230 V / 50 Hz	BS 5733	1960
97 43 E AUS	076872	230 V / 50 Hz	AS/NSZ 3112	1960
97 43 E US	077008	120 V / 60 Hz	NEMA 1-15P	1960
97 43 E 01	076889	сменный аккумулятор для KNIPEX eCrimp		

## Профили обжима







для системного инструмента опрессовки  
для различного применения  
(1000 специальных плашек по запросу)

97  
49

Номер артикула	EAN 4003773-		Применение	Диапазон mm <sup>2</sup>	AWG	Размер опрессовки (размер под ключ), мм	Гильзы Ø mm
97 49 04	030850		неизолированные открытые штекеры (2,8 + 4,8 мм ширина штекеров)	ширина штекеров 2,8 мм: 0,1 - 0,25 ширина штекеров 2,8 мм: 0,5 - 1 ширина штекеров 4,8 мм: 0,5 - 1 ширина штекеров 4,8 мм: 1,5 - 2,5	27 - 13		
97 49 05	030867		неизолированные открытые штекеры (4,8 + 6,3 мм ширина штекеров)	0,5 - 1 1,5 - 2,5 4 - 6	20 - 10		
97 49 06	030836		изолированные кабельные наконечники, штекерные соединители и стыковые соединители	0,5 - 1 1,5 - 2,5 4 - 6	20 - 10		
97 49 07	077749		термоусадочный соединитель	0,5 - 1 1,5 - 2,5 4 - 6	20 - 10		
97 49 08	030874		изолированные и неизолированные контактные гильзы	0,25 - 0,75 1 - 1,5 2,5 4 6	23 - 10		
97 49 09	030881			10 / 16 / 25	7 / 5 / 3		
97 49 10	076896		трубчатые и прессуемые кабельные наконечники без изоляторов по стандарту DIN 46237, а также стыковые и прессуемые соединители без изоляторов по стандарту DIN 46341	0,75 / 1,5 / 2,5 0,5 - 0,75	13 15 - 17 19 - 20		
97 49 11	076902		прессуемые и трубчатые кабельные наконечники без изолятора по стандарту DIN 46234 и DIN 46235, а также прессуемые и стыковые соединители без изолятора по стандарту DIN 46341 и DIN 46267	4 / 6 / 10	7 / 10 / 11		
97 49 14	077756		для прессуемых и трубчатых кабельных наконечников без изолятора по стандарту DIN 46234 и DIN 46235, а также прессуемых и стыковых соединителей без изолятора по стандарту DIN 46341 и DIN 46267	0,5 - 1 1,5 - 2,5 4 - 6 10	20 - 7		
97 49 15	043164		штекеры флажковые и штекеры открытые, неизолированные (6,3 мм ширина штекеров)	штекер 6,3 мм: 1,25 - 2,5 ширина штекеров 4,8 мм: 1,25 - 2,5 ширина штекеров 4,8 мм: 3 - 6	17 - 13 17 - 10		
97 49 16	040675		кабельные наконечники с изолятором + кабельные соединители	10 16	7 / 5		
97 49 18	063186		сдвоенные контактные гильзы для приема двух гибких проводов	2 x 6 / 2 x 10 / 2 x 16	2 x 10 2 x 7 2 x 5		
97 49 19	030898		изолированные и неизолированные контактные гильзы	35 / 50	2 / 0		
97 49 20	045069		штекеры типа F для телевидения и спутникового телевидения			7,0 / 8,4 / 8,1	7,7 / 9,5 / 9,5
97 49 23	052135		кабельные наконечники без изолятора + кабельные соединители	16 + 25	5 + 3		
97 49 24	030911		штекеры D-Sub; HD 20; HDE	0,03 - 0,09 0,2 - 0,56 0,08 - 0,2	32 - 20		
97 49 25	079798		Micro-Fit™	0,35 - 0,75 / 0,5 - 1,0 / 0,2 - 0,5	20 / 22-24 / 26-30		

Номер артикула	EAN 4003773-			Применение	Диапазон мм <sup>2</sup>	AWG	Размер опрессовки (размер под ключ), мм	Гильзы Ø мм
97 49 26	079804			Mini-Fit®		16 / 18 / 20-24		
97 49 27	079811			штекер MQS	0,25 / 0,35 / 0,5			
97 49 30	030904			прессуемые соединители без изолятора по стандарту DIN 46267	1,5 - 4	15 - 11		
97 49 35	034315			контактные наконечники свечей зажигания и распределителя зажигания	1	17		
97 49 40	030959			коаксиальный соединитель RG 58, 59, 62, 71, 223			5,4 / 6,48 / 1,72	6,4 / 7,6 / 2,1
97 49 44	041443			контакты трубчатые	0,14 - 0,25 0,3 - 0,5 0,75 - 1,5	26 - 15		
97 49 50	030966			соединитель для коаксиального кабеля/автомобиль - телефон RG 58, 174, 188, 316			3,25 / 4,52 / 5,4 / 1,72 / 1,07 / 0,72	3,9 / 5,4 / 6,4 / 2,1 / 1,3 / 0,95
97 49 54	041450			штекеры модульные	0,5 - 1 0,5 - 1 1,5 - 2,5 1,5 - 2,5	20 - 13		
97 49 59	073734			штекеры Solar Helios H4 (Amphenol)	2,5 + 4 + 6	13 - 10		
97 49 60	030928			контакты точеные (HTS + Harting)	0,14 - 4	26 - 11		
97 49 61	045137			контакты точеные	1,5 / 2,5 / 4 / 6	10 / 11 / 13 / 15		
97 49 62	063179			штекеры Solar (Huber + Suhner)	2,5 + 4	13 + 11		
97 49 63	066675			штекеры Solar (Huber + Suhner)	4 + 6	11 + 10		
97 49 64	044055			штекер ABS для автомобилей	1 - 6	17 - 10		
97 49 65	066682			штекеры Solar MC 3 (Multi-Contact)	2,5 - 6	13 - 10		
97 49 66	066699			штекеры Solar MC 4 (Multi-Contact)	2,5 - 6	13 - 10		
97 49 66 4	072096			штекеры Solar MC 4 (Multi-Contact) резка - снятие изоляции - обжим	4	11		
97 49 66 6	072102				6	10		
97 49 67	066705			штекеры Solar (Hirschmann)	2,5 - 6	13 - 10		
97 49 68	066712			штекеры Solar (Tyco)	1,5 - 6	15 - 10		
97 49 69 1	072119			штекеры Solar (Wieland)	1,5 - 2,5	15 / 13		
97 49 69 2	072126				4 - 10	11 - 7		
97 49 70	030942			штекеры типа Western	4 / 6 / 8-полюсный RJ 10, 11, 12, 45			
97 49 71	075066			штекеры Solar MC 4 (Multi-Contact)	4 - 10	11 - 7		
97 49 72	076957			штекеры Solar MC 3 (Multi-Contact)		7 / 10 / 11		

## КЛЕЩИ ДЛЯ ОПРЕССОВКИ

Номер артикула	EAN 4003773-		Применение	Диапазон мм <sup>2</sup>	AWG	Размер опрессовки (размер под ключ), мм	Гильзы Ø мм
97 49 74	044062		штекеры типа Molex незэкранированные	4 / 6 / 8-полюсный RJ 10; 11; 12; 45			
97 49 76	047513		штекеры типа Stewart экранированные				
97 49 81	042778		штекеры для оптоволоконного кабеля, например, Harting			3,0 / 4,95 / 6,5	3,5 / 6,0 / 7,5
97 49 82	042785		штекеры под оптоволоконный кабель, например, Telegärtner			3,25 / 3,65 / 4,52	3,6 / 4,0 / 5,4
97 49 83	044079		штекеры для оптоволоконного кабеля, например, FSMA; ST, SC + STSC/K			3,65 / 4,2 / 5,0	4,3 / 5,4 / 6,0
97 49 84	042792		штекеры для оптоволоконного кабеля, например, Huber/Suhner			3,8 / 4,3 / 4,95	4,5 / 5,2 / 6,0
97 49 87	043331		штекеры для оптоволоконного кабеля, например, FSMA; ST и MIC			8,7	9,5

97 49 25 1	079828	кондуктор 97 49 25
97 49 26 1	079835	кондуктор 97 49 26
97 49 27 1	079842	кондуктор 97 49 27
97 49 94	030997	кондуктор 97 49 04
97 49 95	031000	кондуктор 97 49 05
97 49 93	047926	устройство поддержки позиционирования 97 49 24 (D-Sub-Штекер)
97 49 59 1	073741	устройство для поддержки позиционирования для 97 49 59 (для штекера Helios H4)
97 49 90	031017	устройство поддержки позиционирования 97 49 60 (HTS + Harting)
97 49 65 1	066729	устройство поддержки позиционирования для 97 49 65 (штекеры Solar MC3)
97 49 66 1	066736	устройство поддержки позиционирования для 97 49 66 (штекеры Solar MC4)
97 49 68 1	066743	устройство поддержки позиционирования для 97 49 68 (штекеры Solar Solarlok)
97 49 69 11	072133	устройство поддержки позиционирования для 97 49 69 1 и 97 49 69 2
97 49 71 1	075073	устройство поддержки позиционирования для 97 49 71 (разъемы Solar MC4)



## Чемодан для фотогальваники

97  
91

- > укомплектован инструментом для фотогальваники
- > без профилей обжима - для индивидуальной комплектации – просьба заказывать отдельно (см. арт. № 97 49..)
- > с монтажным инструментом (торцевой шестигранный ключ) для смены профилей обжима
- > чемодан из ударопрочной пластмассы
- > ложемент из поропласта с ячейками для размещения инструментов, для профилей обжима и устройств поддержки позиционирования
- > внешние размеры (Ш x В x Г): 345 x 80 x 280 мм



97 91 01

Номер артикула	EAN 4003773-			Количество	g
97 91 01	070351		Чемодан для фотогальваники		1964
		ММ	12 12 11	прецизионный инструмент для удаления изоляции, с фасонными ножами	1
		1000 V	95 16 165	ножницы для резки кабелей	1
		ММ	97 43 200	инструмент для опрессовки системный, для сменных опрессовочных матриц	1

Набор монтажных инструментов  
для штекеров Solar MC4 (Multi-Contact)

97

- > набор из двух монтажных инструментов
- > для завинчивания и развинчивания соединения кабеля
- > для снятия фиксаторов с корпусов MC4 (также при установленной предохранительной втулке)
- > инструмент: пластик, усиленный стекловолокном



97 49 66 2

Номер артикула	EAN 4003773-	↔ mm	g
97 49 66 2	074106	115	18



**Компрессионный инструмент**  
для штекера на коаксиальный кабель

97  
40

Для опрессовки штекеров типа F, BNC и RCA  
Прочная конструкция

- > подходит для кабеля RG 59 / 6 / 11
- > вращаемая головка для разных размеров кабеля
- > вращаемая плашка под штекеры различных типов
- > установочный винт для штекеров разной длины
- > в т.ч. подходит для компрессионных штекеров типа Kathrein EMK12; Cablecon F-56 CX3 5.1; Astro FKS 06



97 40 20 SB

Размер X после опрессовки		Штекер	
17 - 24 mm		F (RG 59/6)	
30 - 37 mm		BNC (RG 59/6)	
22 - 29 mm		RCA (59/6)	
35 - 42 mm		F (RG 11)	

Номер артикула	EAN	↔ mm	Применение	⚖ g
97 40 20 SB	4003773-077626	175	для штекеров F, BNC и RCA	430

**Инструмент для опрессовки для штекера Scotchlok**  
с режущими кромками

97  
50

- > для опрессовки изолированных пластиком жил радио- или сигнальных кабелей по принципу U-контактов в отдельных штекерах типа Scotchlok
- > изоляция не удаляется, соединение обеспечивается U-контактами
- > с режущими кромками, дополнительно закаленными токами высокой частоты
- > с раскрывающей пружиной
- > хром-ванадиевая сталь, ковкая, закалённая в масле



97 50 01

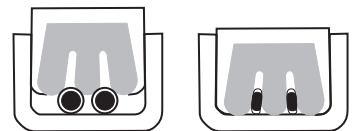

Номер артикула	EAN	↔ mm			Головка	Ручки	Применение	Диапазон Ø mm	⚖ g
97 50 01	028239	155			полированная	с пластмассовыми рукоятками	контакт типа Scotchlok, одиночный	0,4 - 1,1	135

**Инструмент для опрессовки штекеров типа Western**

97  
51

- > профессиональный инструмент для резания и удаления оболочки с плоских, незранированных телефонных кабелей
- > для опрессовки 6- и 8-полюсных штекеров Western типа RJ 11/12 (ширина 9,65 мм) и типа RJ 45 (ширина 11,68 мм)
- > точный процесс обжима благодаря параллельному ходу губок
- > неизменно высокое качество опрессовки за счет принудительной блокировки (с отпиранием)
- > с лезвием для укорачивания и ножом для удаления оболочки с плоского кабеля на длине в 6 и 12 мм
- > с дополнительной функцией удаления изоляции с круглых кабелей
- > хром-ванадиевая сталь, ковкая, закалённая в масле



97 51 10



Номер артикула	EAN	↔ mm			Ручки	Диапазон	⚖ g	
97 51 10	043171	190			с многокомпонентными рукоятками	RJ 11/12 (6-полюсный) 9,65 mm RJ 45 (8-полюсный) 11,68 mm	340	
97 59 06	029700	4 сменных лезвия для 97 51 10						

## Инструмент для опрессовки штекеров типа Western

97  
51

- > профессиональный инструмент для резания и удаления оболочки с плоских, неэкранированных телефонных кабелей
- > для опрессовки 4-, 6- и 8-полюсных штекеров Western типа RJ 10 (ширина 7,65 мм), типа KO 11/12 (ширина 9,65 мм) и типа RJ 45 (ширина 11,68 мм)
- > точный процесс обжима благодаря параллельному ходу губок
- > неизменно высокое качество опрессовки за счет принудительной блокировки (с отпиранием)
- > высокая передача усилия благодаря рычажному механизму, для снижения усталости при работе
- > с лезвием для укорачивания и ножом для удаления оболочки с плоского кабеля на длине в 6 и 12 мм
- > с дополнительной функцией удаления изоляции с круглых кабелей
- > хром-ванадиевая сталь, кованая, закаленная в масле



97 51 12



Номер артикула	EAN 4003773-	↔ mm		Ручки	Диапазон	g	
97 51 12	043188	200		с многокомпонентными рукоятками	RJ 10 (4-полюсный) 7,65 mm RJ 11/12 (6-полюсный) 9,65 mm RJ 45 (8-полюсный) 11,68 mm	533	
97 59 12	069997	запасной нож для 97 51 12					

## Клещи для опрессовки укороченный дизайн

97  
52



97 52 14 :  
поставляется в качестве принадлежности: устройство поддержки позиционирования для неизолированных, открытых штекеров

- > неизменно высокое качество опрессовки за счет высокоточных профилей и принудительной блокировки (с отпиранием)
- > давление опрессовки прецизионно установлено производителем, регулируется
- > высокая передача усилия благодаря рычажному механизму, для снижения усталости при работе
- > удобно работать благодаря наклону головки на 20°, малому весу и укороченной конструкции
- > хром-ванадиевая сталь, кованая, закаленная в масле



97 52 14



Номер артикула	EAN 4003773-	↔ mm		Ручки	Применение	Диапазон mm <sup>2</sup>	AWG	g
97 52 14	026808	195		с многокомпонентными рукоятками	штекеры открытые, неизолированные (2,8 + 4,8 мм ширина штекеров)	0,10 - 1,5	27 - 16	387
97 52 20	026853	195		с многокомпонентными рукоятками	для штекеров типа KOAX, BNC и TNC RG 58; 59; 62; 71; 223			380
97 59 14	026976	устройство поддержки позиционирования для 97 52 14, укороченная конструкция						

Клещи для опрессовки

также для работы обеими руками

97

52

- > для опрессовки электрических контактов без применения пайки
- > снижение усилия до 30% по сравнению с другими инструментами для опрессовки благодаря рычажному механизму
- > неизменно высокое качество опрессовки за счет высокоточных профилей и принудительной блокировки (с отпиранием)
- > давление опрессовки прецизионно установлено производителем, регулируется
- > работа обеими руками для упрощения опрессовки проводников с большими поперечными сечениями
- > удобно работать благодаря сбалансированности, наклонной головке и эргономичным ручкам
- > хром-ванадиевая сталь, ковкая, закаленная в масле



Видео



Первый этап: двумя пальцами подвести ручку так, чтобы обе губки легли на обжимаемый контакт



Второй этап: сжать ручки для продолжения процесса опрессовки



Третий этап: при необходимости увеличенного усилия опрессовки, например, для изолированных контактов 6,00 мм<sup>2</sup>; при наличии удлиненных ручек возможна работа обеими руками

Номер артикула	EAN 4003773-	↔ mm		Применение	Диапазон мм <sup>2</sup>	AWG	g
97 52 04	025450	250		открытые неизолированные штекеры (2,8 + 4,8 мм ширина штекеров)	2,8 мм: 0,1 - 0,25 2,8 мм: 0,5 - 1 4,8 мм: 0,5 - 1 4,8 мм: 1,5 - 2,5	27 - 13	562
97 52 05	025467	250		неизолированные, открытые штекеры (4,8 + 6,3 мм ширина штекеров)	0,5 - 1 1,5 - 2,5 4 - 6	20 - 10	572
97 52 06	025474	250		изолированные кабельные сплитно, штекерные соединители и стыковые соединители	0,5 - 1 1,5 - 2,5 4 - 6	20 - 10	565
97 52 08	025481	250		изолированные и неизолированные контактные гильзы	0,25 - 0,75 1 - 1,5 2,5 4 6	23 - 10	565
97 52 09	025498	250		изолированные и неизолированные контактные гильзы	10 / 16 / 25	7 / 5 / 3	571
97 52 10	023678	250		контакт KOAX, BNC и TNC			577
97 52 13	048084	250		прессуемые и трубчатые кабельные наконечники без изолятора по стандарту DIN 46234 и DIN 46235, а также прессуемые и стыковые соединители без изолятора по стандарту DIN 46341 и DIN 46267	0,5 - 1 1,5 - 2,5 4 - 6 10	20 - 7	558
97 52 19	052142	250		изолированные и неизолированные контактные гильзы	35 / 50	2 / 0	567
97 52 23	052159	250		кабельные наконечники без изолятора + кабельные соединители	16 / 25	5 / 3	565

97 49 94 030997 кондуктор 97 49 04 / 97 52 04 / 97 52 34

97 49 95 031000 кондуктор 97 49 05 / 97 52 05 / 97 52 35

KNIPEX PreciForce®

клещи для опрессовки

97  
52

# PreciForce®

- > неизменно высокое качество опрессовки за счет высокоточных профилей и принудительной блокировки (с отпиранием)
- > давление опрессовки прецизионно установлено производителем, регулируется
- > высокая передача усилия благодаря рычажному механизму, для снижения усталости при работе
- > удобство в работе благодаря головке, согнутой под углом 20°, небольшому весу и укороченному дизайну
- > хром-ванадиевая сталь, кованая, закаленная в масле



97 52 37

Видео  
97 52 36



Видео  
97 52 38



Для ежедневных работ по обжиму профессионалу нужны надежные и точные обжимные клещи. Поэтому они должны быть легкими, удобно лежать в руке, быть прочными и недорогими: PreciForce® точку брать.



97 52 30



97 52 33



97 52 34



97 52 36



97 52 38



Номер артикула	EAN 4003773-	↔ mm		Применение	Диапазон mm²	AWG	g
97 52 30	051855	220		прессуемые соединители без изолятора по стандарту DIN 46267	1,5 - 4 (6 - 10)	15 - 11 10 / 7	477
97 52 33	051862	220		прессуемые и трубчатые кабельные наконечники без изолятора по стандарту DIN 46234 и DIN 46235, а также прессуемые и стыковые соединители без изолятора по стандарту DIN 46341 и DIN 46267	0,5 - 1 1,5 - 2,5 4 - 6 10	20 - 7	478
97 52 34	051879	220		штекеры открытые, неизолированные (2,8 + 4,8 мм ширина штекеров)	2,8 mm: 0,1 - 0,25 2,8 mm: 0,5 - 1 4,8 mm: 0,5 - 1 4,8 mm: 1,5 - 2,5	27 - 13	483
97 52 35	051886	220		штекеры открытые, неизолированные (4,8 + 6,3 мм ширина штекеров)	0,5 - 1 1,5 - 2,5 4 - 6	20 - 10	494
97 52 36	051893	220		изолированные кабельные наконечники, штекерные соединители и стыковые соединители	0,5 - 1 1,5 - 2,5 4 - 6	20 - 10	487
97 52 37	063193	220		термоусадочный соединитель	0,5 - 1 1,5 - 2,5 4 - 6	20 - 10	478
97 52 38	051909	220		изолированные и неизолированные контактные гильзы	0,25 - 0,75 1 - 1,5 2,5 4 6	23 - 10	493
97 52 50	051916	220		штекер KOAX, BNC для RG 58, 174, 188, 316			498

97 49 94 030997 кондуктор 97 49 04 / 97 52 04 / 97 52 34

97 49 95 031000 кондуктор 97 49 05 / 97 52 05 / 97 52 35

Инструмент для опрессовки цанговых контактов

97  
52

- > для опрессовки цанговых контактов
- > тетрагональная опрессовка для соединений высочайшего качества
- > калиброванная пробка для контроля основной настройки
- > неизменно высокое качество опрессовки за счет принудительной блокировки (с отпиранием)
- > увеличение усилия благодаря чрезвычайно эффективному передаточному отношению рычага, что способствует меньшей утомляемости во время работы
- > высокий комфорт использования инструмента благодаря его удобной конструкции
- > хром-ванадиевая сталь, ковкая, закаленная в масле

97 52 63 :  
тонкая настройка усилия опрессовки на различные поперечные сечения проводника установочным колесом; инструменты в пластиковом чемодане в ложементе из поропласта, с устройством поддержки позиционирования для контактов

97 52 63 DG :  
размер опрессовки регулируется с шагом 0,01 мм; с цифровой индикацией установленного усилия опрессовки; настройка в мм, дюймах или сравнимые позиции для выбора согласно MIL; инструменты в пластиковом чемодане в ложементе из поропласта, с устройством поддержки позиционирования для контактов

97 52 64 :  
настройка усилия опрессовки на различные поперечные сечения проводника установочным колесом в 4 позиции; направляющая для установки контактов

97 52 65 :  
тонкая настройка усилия опрессовки на различные поперечные сечения проводника установочным колесом; направляющая для установки контактов с таблицей для определения регулируемых параметров; клещи в пластиковом чемодане в ложементе из поропласта

97 52 65 A :  
тонкая настройка усилия опрессовки на различные поперечные сечения проводника установочным колесом; с таблицей для определения регулируемых параметров; клещи в пластиковом чемодане в ложементе из поропласта

97 52 65 DG :  
размер опрессовки регулируется с шагом 0,01 мм; с цифровой индикацией установленного усилия опрессовки; настройка в мм, дюймах или сравнимые позиции для выбора согласно MIL; с таблицей для определения регулируемых параметров; инструменты в пластиковом чемодане в ложементе из поропласта, с устройством поддержки позиционирования для контактов

97 52 65 DG A :  
размер опрессовки регулируется с шагом 0,01 мм; с цифровой индикацией установленного усилия опрессовки; настройка в мм, дюймах или сравнимые позиции для выбора согласно MIL; с таблицей для определения регулируемых параметров; клещи в пластиковом чемодане в ложементе из поропласта, без устройства поддержки позиционирования

97 59 65 2  
универсальное (по длине и диаметру) приспособление для точного позиционирования контакта в инструменте; предназначено для всех цанговых контактов в соответствии с диапазоном инструментов KNIPEX



97 52 63 DG  
PATENTED



97 52 64  
PATENTED



97 52 65  
PATENTED



97 52 65 DG  
PATENTED



97 59 65 2  
устройство поддержки позиционирования для  
97 52 65 / 97 52 65 A / 97 52 65 DG / 97 52 65 DG A

Цанговые контакты используются для штекерных соединений с особым уровнем требований, к примеру, в медицине или авиационной технике. Создать обжимное соединение высокой надежности можно лишь при помощи абсолютно точного в работе инструмента, выдерживающего требуемую глубину опрессовки в пределах 1/100 мм



Стандартный механизм позиционирования



Мультифункциональный дисплей, настройка в мм, дюймах или сравнимые позиции для выбора согласно MIL



Номер артикула	EAN 4003773-	↔ mm			Клещи	Ручки	Применение	Диапазон mm <sup>2</sup>	AWG	g
97 52 63	050148	180			хромированные	с многокомпонентными рукоятками	контакты точеные	0,08 - 2,5	28 - 13	388
97 52 63 DG	063209	195			хромированные	с многокомпонентными рукоятками	контакты точеные	0,08 - 2,5	28 - 13	388
97 52 64	044093	180			хромированные	с многокомпонентными рукоятками	контакты точеные	0,08 - 2,5	28 - 13	424
97 52 65	045236	230			хромированные	с многокомпонентными рукоятками	обработанные контакты (Harting; Ilme; Phoenix; Amphenol; Walther; HTS; Contact; Weidmüller)	0,14 - 6	25 - 10	676
97 52 65 A	071594	250			хромированные	с многокомпонентными рукоятками	обработанные контакты (Harting; Ilme; Phoenix; Amphenol; Walther; HTS; Contact; Weidmüller)	0,14 - 6	25 - 10	604
97 52 65 DG	063216	250			хромированные	с многокомпонентными рукоятками	обработанные контакты (Harting; Ilme; Phoenix; Amphenol; Walther; HTS; Contact; Weidmüller)	0,14 - 6	25 - 10	633
97 52 65 DG A	071990	250			хромированные	с многокомпонентными рукоятками	обработанные контакты (Harting; Ilme; Phoenix; Amphenol; Walther; HTS; Contact; Weidmüller)	0,14 - 6	25 - 10	633
97 59 65 2	071600	устройство поддержки позиционирования для 97 52 65 / 97 52 65 A / 97 52 65 DG / 97 52 65 DG A								

Пресс-клещи для контактных гильз, самонастраивающиеся с боковой установкой

97  
53

Квадратный обжим, теперь также для контактных гильз до 16 мм<sup>2</sup>  
Небольшая ширина раскрытия ручек



Переход параметра обжима с 10 мм<sup>2</sup> на 16 мм<sup>2</sup> происходит путем простого переключения

Небольшие пресс-клещи для контактных гильз, дающие пользователю значительное преимущество: - автоматическая настройка на нужный размер контактной гильзы, что облегчает использование инструмента и обеспечивает надежный и быстрый обжим контактов.



97 53 04 :



в частности, подходит для всех двойных концевых гильз сечением до 2 x 6 мм<sup>2</sup> или 2 x AWG 8  
0,08 - 10 мм<sup>2</sup> + 16 мм<sup>2</sup>



квадратный обжим для получения оптимального контакта в клеммном соединении

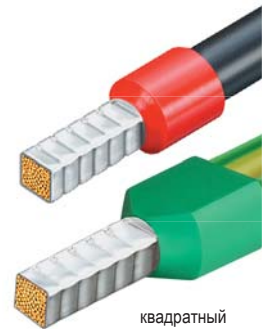

квадратный обжим

Видео



Небольшое раскрытие ручек и улучшенная эргономичность

- > для опрессовки контактных гильз (по стандарту DIN 46 228 часть 1 + 4)
- > автоматическая настройка на нужный размер контактной гильзы
- > неизменно высокое качество опрессовки за счет принудительной блокировки (с отпиранием)
- > усилие опрессовки точно отрегулировано (откалибровано) изготовителем
- > высокая передача усилия благодаря рычажному механизму для снижения усталости при работе
- > инструмент удобен в использовании благодаря продуманной конструкции и малому весу
- > хром-ванадиевая сталь, ковкая, закаленная в масле

Шестигранный обжим с увеличением сечения до 10 мм<sup>2</sup>  
Небольшая ширина раскрытия ручек



97 53 14 :



в частности, подходит для всех двойных концевых гильз сечением до 2 x 4 мм<sup>2</sup> или 2 x AWG 10  
0,08 - 10 мм<sup>2</sup>

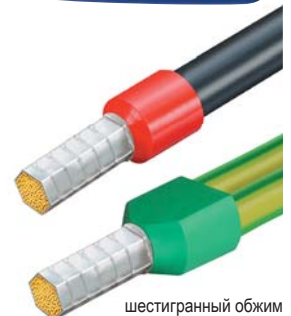

шестигранный обжим

Видео



Номер артикула	EAN 4003773-	↔ mm			Клещи	Ручки	Применение	Диапазон мм <sup>2</sup>	AWG	⚖ g
97 53 04	028017	180			вороненые	с многокомпонентными рукоятками	гильзы контактные	0,08 - 10 / 16	28 - 7 / 5	405
97 53 14	041474	180			вороненые	с многокомпонентными рукоятками	гильзы контактные	0,08 - 10	28 - 7	404

Пресс-клещи для контактных гильз, самонастраивающиеся с торцевой установкой

97  
53

- > для опрессовки контактных гильз (по стандарту DIN 46 228 часть 1 + 4)
- > саморегулирующаяся настройка на нужный размер контактной гильзы: исключаются ошибки опрессовки из-за неверного выбора опрессовочной плашки
- > фронтальная установка контактных гильз в инструмент
- > неизменно высокое качество опрессовки за счет принудительной блокировки (с отпиранием)
- > давление опрессовки прецизионно установлено производителем, регулируется
- > высокая передача усилия благодаря рычажному механизму для снижения усталости при работе
- > инструмент удобен в использовании благодаря продуманной конструкции и малому весу
- > хром-ванадиевая сталь, ковчаная, закаленная в масле

97 53 08 :  
опрессовка в диапазоне поперечных сечений 0,08 -10,0 мм<sup>2</sup> в одной матрице; гильзы контактные до 2,5 мм<sup>2</sup> могут параллельно вставляться сбоку – в частности, подходит для всех двойных концевых гильз сечением до 2 x 4 мм<sup>2</sup> или 2 x AWG 10

97 53 09 :  
опрессовка в диапазоне поперечных сечений 0,08 -10,0 мм<sup>2</sup> и 16,0 мм<sup>2</sup> в одной матрице; с рычагом выбора для установки диапазона опрессовки 0,08 - 10 или 16,0 мм<sup>2</sup> в частности, подходит для всех двойных концевых гильз сечением до 2 x 6 мм<sup>2</sup> или 2 x AWG 8



97 53 08



97 53 09



Квадратная опрессовка

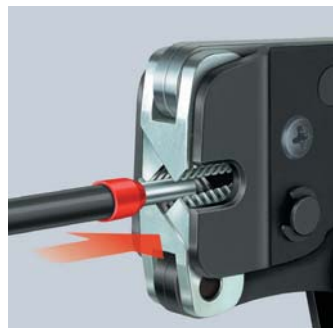

Передний ввод контактных гильз; например, при работе в распределительных шкафах

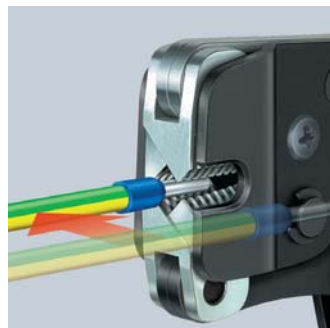

97 53 08: с маленькой буквы введение контактных гильз сбоку до 2,5 мм<sup>2</sup>

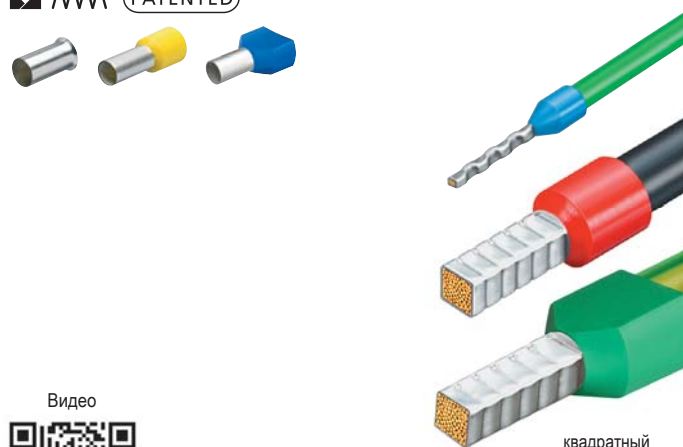

квадратный обжим

Видео



Клещи для опрессовки концевых гильз имеют три больших преимущества для пользователя:

- > автоматическая настройка на используемую концевую гильзу: это облегчает труд профессионала и делает обжим безопасным, надежным и быстрым.
- > возможность использования также для гильз большого сечения: четырехгранная опрессовка 0,08 - 10 + 16 мм<sup>2</sup>
- > фронтальная подача: облегчает работу в стесненных условиях.

Номер артикула	EAN 4003773-	↔ mm		Клещи	Ручки	Применение	Диапазон мм <sup>2</sup>	AWG	⚖ g	
97 53 08	040187	190			вороненые	с многокомпонентными рукоятками	гильзы контактные	0,08 - 10	28 - 7	477
97 53 09	044550	190			вороненые	с многокомпонентными рукоятками	гильзы контактные	0,08 - 10 / 16	28 - 7 / 5	486



Обжимные клещи для миниатюрных штекеров параллельный обжим

97  
54

- > параллельный ход опрессовочных плашек для обеспечения особо высоких требований при работе с малыми контактами
- > неизменно высокое качество опрессовки за счет профилей высокой точности и принудительной блокировки (с отпиранием)
- > со смонтированной направляющей для миниатюрного штекера D-Sub для точного расположения контактов и кабелей
- > давление опрессовки прецизионно установлено производителем, регулируется
- > высокая передача усилия благодаря рычажному механизму для снижения усталости при работе
- > инструмент для опрессовки других миниатюрных штекеров, например: HD 22; Modu IV; Micro Timer; MQS; ... по запросу
- > хром-ванадиевая сталь, кованая, закаленная в масле



97 54 24



97 54 25



97 54 26



97 54 27



Номер артикула	EAN 4003773-	↔ mm			Клещи	Ручки	Применение	Диапазон mm <sup>2</sup>	AWG	⚖ g
97 54 24	060215	190			вороненые	с многокомпонентными рукоятками	штекеры D-Sub; HD 20; HDE	0,03 - 0,56	32 - 20	305
97 54 25	079859	190			вороненые	с многокомпонентными рукоятками	для разъемов Micro-Fit™		20 / 22-24 / 26-30	305
97 54 26	079866	190			вороненые	с многокомпонентными рукоятками	для разъемов Mini-Fit®		16 / 18 / 20-24	305
97 54 27	079873	190			вороненые	с многокомпонентными рукоятками	для штекера MQS	0,25 / 0,35 / 0,5		305

Инструмент для обжима контактных гильз

97  
6

- > для опрессовки контактных гильз (по стандарту DIN 46 228 часть 1 + 4) в диапазоне сечений от 0,5 до 2,5 мм<sup>2</sup>
- > опрессовка в маркированных трапециевидных профилях для надежного соединения гильзы и проводника
- > ванадиевая сталь, кованая, закаленная в масле



97 62 145 A



Номер артикула	EAN 4003773-	↔ mm			Головка	Ручки	Диапазон mm <sup>2</sup>	AWG	⚖ g
97 61 145 A	035558	145			полированная	с пластмассовыми рукоятками	0,25 - 2,5	23 - 13	140
97 61 145 F	043980	145			полированная	с пластмассовыми рукоятками	0,25 - 2,5	23 - 13	140
97 62 145 A	060154	145			полированная	с многокомпонентными рукоятками	0,25 - 2,5	23 - 13	170
97 68 145 A	071754	145			полированная	с многокомпонентными рукоятками, испытанными на соответствие нормативам VDE	0,25 - 2,5	23 - 13	175

Инструмент для обжима контактных гильз

97  
7

Также в исполнении VDE

Легкий процесс опрессовки благодаря оптимальной передаче усилия

Легкая и компактная конструкция

- > для опрессовки контактных гильз (по стандарту DIN 46 228 часть 1 + 4) в диапазоне сечений от 0,25 до 16 мм<sup>2</sup>
- > опрессовка в маркированных полукруглых профилях для надежного соединения гильзы и проводника
- > 9 глубоких профилей с коническими гранями
- > специальная инструментальная сталь, ковкая, закалённая в масле

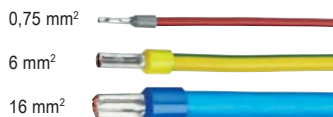
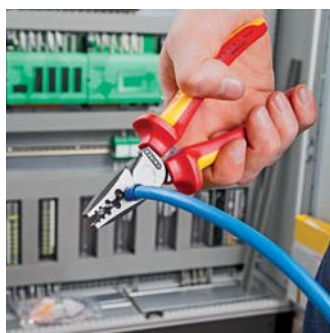
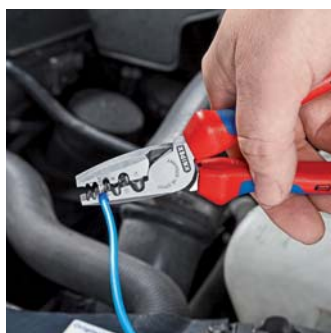

97 71 180



97 72 180



97 78 180



Номер артикула	EAN 4003773-	↔ mm		Головка	Ручки	Применение	Диапазон mm <sup>2</sup>	AWG	g
97 71 180	040668	180		полированная	с пластмассовыми рукоятками	гильзы контактные	0,25 - 16	23 - 5	205
97 72 180	060185	180		полированная	с многокомпонентными рукоятками	гильзы контактные	0,25 - 16	23 - 5	242
97 78 180	072003	180		полированная	с многокомпонентными рукоятками, испытанными на соответствие нормативам VDE	гильзы контактные	0,25 - 16	23 - 5	254

Инструмент для обжима контактных гильз

с торцевой установкой

97  
8

- > для опрессовки контактных гильз (по стандарту DIN 46228 часть 1 + 4) в диапазоне сечений от 0,5 до 6 мм<sup>2</sup>
- > удобен для работ в труднодоступных местах, например, в узких и глубоких электрощитах
- > специальная инструментальная сталь, ковкая, закалённая в масле



97 81 180



Номер артикула	EAN 4003773-	↔ mm		Головка	Ручки	Применение	Диапазон mm <sup>2</sup>	AWG	g
97 81 180	019794	180		полированная	с пластмассовыми рукоятками	гильзы контактные	0,5 - 6	20 - 10	227

Набор кабельных наконечников с инструментом для опрессовки для гильз контактных

97  
90



- > в TANOS MINI-systainer (в стабильной пластмассовой коробке)
- > система T-Loc для работы одной рукой: при поворачивании системнер отпирается и запирается или соединяется с другим системнером
- > открывание в собранном положении: простой и легкий доступ к содержимому, без нарушения компоновки
- > две пластмассовые вставки с 6 лотками для контактов
- > с ассортиментом контактных гильз, изолированных и неизолированных

97 90 05 :  
с инструментом для опрессовки гильз 97 71 180

97 90 06 :  
с инструментом для опрессовки гильз 97 71 180

97 90 09 :  
с инструментом для опрессовки концевых гильз 97 53 04

97 90 10 :  
с инструментом для опрессовки концевых гильз 97 53 04 и саморегулируемым инструментом для удаления изоляции 12 40 200

97 90 12 :  
с инструментом для опрессовки концевых гильз 97 53 08 и саморегулируемым инструментом для удаления изоляции 12 40 200

97 90 23 :  
с инструментом для опрессовки контактных гильз 97 52 38

97 90 24 :  
с инструментом для опрессовки концевых гильз 97 53 08 и саморегулируемым инструментом для удаления изоляции 12 42 195



97 90 05

97 90 06



97 90 09

97 90 10



97 90 12

97 90 23



97 90 24



Возможность соединения нескольких системнеров между собой

Номер артикула	EAN 4003773-	Клещи		200 x mm <sup>2</sup>	150 x mm <sup>2</sup>	100 x mm <sup>2</sup>	75 x mm <sup>2</sup>	50 x mm <sup>2</sup>	40 x mm <sup>2</sup>	g
97 90 05	025535	97 71 180		0,5 / 0,75 / 1 / 1,5 / 2,5	4 / 6			10 / 16		930
97 90 06	025542	97 71 180		0,5 / 0,75 / 1 / 1,5	2,5		4 / 6	10	16	1000
97 90 09	028574	97 53 04		0,5 / 0,75 / 1 / 1,5 / 2,5		4 / 6		10		1420
97 90 10	046202	97 53 04 / 12 40 200		0,5 / 0,75 / 1 / 1,5 / 2,5		4 / 6		10		1353
97 90 12	048916	97 53 08 / 12 40 200		0,5 / 0,75 / 1 / 1,5 / 2,5		4 / 6		10		1427
97 90 23	062158	97 52 38		0,5 / 0,75 / 1 / 1,5 / 2,5		4 / 6				1226
97 90 24	062394	97 53 08 / 12 42 195		0,5 / 0,75 / 1 / 1,5 / 2,5		4 / 6		10		1348
97 90 00 LE	054009	мини-систейнер TANOS®, пустой								900

Набор кабельных наконечников с инструментом для опрессовки

97  
90



- 97 90 00  
с обжимными клещами 97 00 215 A
- 97 90 21  
с обжимными клещами 97 52 36
- 97 90 22  
с саморегулируемым универсальным инструментом для удаления изоляции MultiStrip 10 KNIPEX 12 42 195: с рычажным инструментом для опрессовки PreciForce® 97 52 36 (для изолированных кабельных наконечников и контактов)
- 97 90 25  
с пресс-клещами 97 22 240

Номер артикула	EAN 4003773-	Клещи	Кабельные наконечники			g
			Количество	Кабель, mm²		
97 90 00	025375	   97 00 215 A	гильзы флажковые, 6,3x0,8 mm	25	4 - 6	1391
				25	1,5 - 2,5	
				25	0,5 - 1	
			гильзы трубчатые, Ø 4 mm	25	0,5 - 1	
			наконечники кабельные, кольцевая форма, Ø 4 mm	25	1,5 - 2,5	
				25	1,5 - 2,5	
			наконечники кабельные, кольцевая форма, Ø 5 mm	25	4 - 6	
				25	4 - 6	
			наконечники кабельные, кольцевая форма, Ø 6 mm	25	0,5 - 1	
			соединители встык, изолированные, красные	25	1,5 - 2,5	
			соединители встык, изолированные, синие	25	0,5 - 1	
штекеры круглые, Ø 4 mm	25	0,5 - 1				
97 90 21	062134	   97 52 36	гильзы флажковые, 6,3x0,8 mm	25	0,5 - 1	1416
				25	1,5 - 2,5	
			наконечники кабельные, кольцевая форма, Ø 4 mm	25	0,5 - 1	
			наконечники кабельные, кольцевая форма, Ø 5 mm	25	0,5 - 1	
			наконечники кабельные, кольцевая форма, Ø 6 mm	25	4 - 6	
			наконечники кабельные, кольцевая форма, Ø 8 mm	25	4 - 6	
			наконечники кабельные, кольцевая форма, Ø 4 mm	25	1,5 - 2,5	
			наконечники кабельные, кольцевая форма, Ø 5 mm	25	1,5 - 2,5	
			наконечники кабельные, кольцевая форма, Ø 6 mm	25	1,5 - 2,5	
			соединители встык, изолированные, красные	25	0,5 - 1	
			соединители встык, изолированные, желтые	25	4 - 6	
соединители встык, изолированные, синие	25	1,5 - 2,5				
97 90 22	062141	    97 52 36                      12 42 195	гильзы флажковые, 6,3x0,8 mm	25	0,5 - 1	1527
				25	1,5 - 2,5	
			наконечники кабельные, кольцевая форма, Ø 4 mm	25	0,5 - 1	
			наконечники кабельные, кольцевая форма, Ø 5 mm	25	0,5 - 1	
			наконечники кабельные, кольцевая форма, Ø 4 mm	25	1,5 - 2,5	
			наконечники кабельные, кольцевая форма, Ø 5 mm	25	1,5 - 2,5	
			наконечники кабельные, кольцевая форма, Ø 6 mm	25	1,5 - 2,5	
				25	4 - 6	
			наконечники кабельные, кольцевая форма, Ø 8 mm	25	4 - 6	
			соединители встык, изолированные, красные	25	0,5 - 1	
			соединители встык, изолированные, синие	25	1,5 - 2,5	
соединители встык, изолированные, желтые	25	4 - 6				
97 90 25	076971	   97 22 240	штекеры открытые, неизолированные, 6,3x0,8 mm	25	0,5 - 1,5	1150
				25	1 - 2,5	
			гильзы флажковые, 6,3x0,8 mm	25	0,5 - 1	
				25	1,5 - 2,5	
				25	4 - 6	
			штекеры плоские, 6,3x0,8 mm	25	0,5 - 1	
				25	1,5 - 2,5	
			наконечники кабельные, кольцевая форма, Ø 4 mm	25	0,5 - 1	
				25	1,5 - 2,5	
			соединители встык, изолированные, красные	25	0,5 - 1	
			соединители встык, изолированные, синие	25	1,5 - 2,5	
соединители встык, изолированные, желтые	25	4 - 6				

Набор кабельных наконечников с инструментом для опрессовки

97  
90

97 90 26 :  
с инструментом для опрессовки 97 32 240



Номер артикула	EAN 4003773-079521	Клещи	Кабельные наконечники			g
			Колличество	Кабель мм²		
97 90 26	079521	<p>97 32 240</p>	гильзы флажковые, 6,3x0,8 mm гильзы флажковые, 6,3x0,8 mm гильзы флажковые, 6,3x0,8 mm наконечники кабельные, кольцевая форма, Ø 4 mm наконечники кабельные, кольцевая форма, Ø 4 mm наконечники кабельные, кольцевая форма, Ø 5 mm наконечники кабельные, кольцевая форма, Ø 5 mm наконечники кабельные, кольцевая форма, Ø 6 mm соединители встык, изолированные, красные соединители встык, изолированные, синие гильзы трубчатые, Ø 4 mm штекеры круглые, Ø 4 mm	25 25 25 25 25 25 25 25 25 25 25 25	1,5 - 2,5 4 - 6 0,5 - 1 0,5 - 1 1,5 - 2,5 1,5 - 2,5 4 - 6 4 - 6 0,5 - 1 1,5 - 2,5 0,5 - 1 0,5 - 1	1420
97 90 00 LE	054009	мини-систойнер TANOS®, пустой				900



Кабельные наконечники  
DIN 46247

97  
99

Номер артикула	EAN 4003773-		Ширина x Толщина mm <sup>2</sup>	Кабель mm <sup>2</sup>	AWG	Цвет маркировки	
97 99 001	075882	Гильзы флажковые изолированные	2,8 x 0,5	0,5 - 1	20 - 17	красный	100
97 99 010	075899		4,8 x 0,8	0,5 - 1	20 - 17	красный	100
97 99 011	075905		4,8 x 0,8	1,5 - 2,5	15 - 13	синий	100
97 99 020	075912		6,3 x 0,8	0,5 - 1	20 - 17	красный	100
97 99 021	075929		6,3 x 0,8	1,5 - 2,5	15 - 13	синий	100
97 99 022	075936		6,3 x 0,8	4 - 6	11 - 10	желтый	100
97 99 030	075943		7,7 x 0,8	1,5 - 2,5	15 - 13	синий	100



97 99 022

Номер артикула	EAN 4003773-		Ширина x Толщина mm <sup>2</sup>	Кабель mm <sup>2</sup>	AWG	
97 99 050	075950	Штекерный разъем без изоляции	2,8 x 0,8	0,5 - 1	20-17	100
97 99 060	075967		4,8 x 0,8	1,5 - 2,5	16-14	100
97 99 070	075974		6,3 x 0,8	0,5 - 1,5	20-15	100
97 99 071	075981		6,3 x 0,8	1 - 2,5	17-14	100



97 99 050

Номер артикула	EAN 4003773-		Ширина x Толщина mm <sup>2</sup>	Кабель mm <sup>2</sup>	AWG	Цвет маркировки	
97 99 090	075998	Гильзы флажковые с отводом, изолированные	6,3 x 0,8	0,5 - 1	20 - 17	красный	100
97 99 091	076001		6,3 x 0,8	1,5 - 2,5	15 - 13	синий	100
97 99 092	076018		6,3 x 0,8	4 - 6	11 - 10	желтый	100



97 99 091

Номер артикула	EAN 4003773-		Ширина x Толщина mm <sup>2</sup>	Кабель mm <sup>2</sup>	AWG	Цвет маркировки	
97 99 110	076025	Штекеры плоские изолированные	6,3 x 0,8	0,5 - 1	20 - 17	красный	100
97 99 111	076032		6,3 x 0,8	1,5 - 2,5	15 - 13	синий	100
97 99 112	076049		6,3 x 0,8	4 - 6	11 - 10	желтый	100



97 99 111

Номер артикула	EAN 4003773-		Штекер Ø mm	Кабель mm <sup>2</sup>	AWG	Цвет маркировки	
97 99 130	076056	Гильзы трубчатые изолированные	4	0,5 - 1	20 - 17	красный	100
97 99 131	076063		5	1,5 - 2,5	15 - 13	синий	100



97 99 131

Номер артикула	EAN 4003773-		Штекер Ø mm	Кабель mm <sup>2</sup>	AWG	Цвет маркировки	
97 99 150	076070	Штекеры круглые изолированные	4	0,5 - 1	20 - 17	красный	100
97 99 151	076087		5	1,5 - 2,5	15 - 13	синий	100



97 99 151



97 52 36



97 53 04



97 22 240

Номер артикула	EAN 4003773-		Винты Ø mm	Кабель mm <sup>2</sup>	AWG	Цвет маркировки	
97 99 170	076094	Наконечники кабельные, кольцевая форма, изолированные	3	0,5 - 1	20 - 17	красный	200
97 99 171	076100		4	0,5 - 1	20 - 17	красный	200
97 99 172	076117		5	0,5 - 1	20 - 17	красный	200
97 99 173	076124		4	1,5 - 2,5	15 - 13	синий	100
97 99 174	076131		5	1,5 - 2,5	15 - 13	синий	100
97 99 175	076148		6	1,5 - 2,5	15 - 13	синий	100
97 99 176	076155		8	1,5 - 2,5	15 - 13	синий	100
97 99 177	076162		5	4 - 6	11 - 10	желтый	100
97 99 178	076179		6	4 - 6	11 - 10	желтый	100
97 99 179	076186		8	4 - 6	11 - 10	желтый	100
97 99 180	076193		10	4 - 6	11 - 10	желтый	100



Номер артикула	EAN 4003773-		Винты Ø mm	Кабель mm <sup>2</sup>	AWG	
97 99 210	076209	Прессуемые кабельные наконечники	3	0,5 - 1	20 - 17	200
97 99 211	076216		4	0,5 - 1	20 - 17	200
97 99 212	076223		5	0,5 - 1	20 - 17	200
97 99 213	076230		4	1,5 - 2,5	15 - 13	100
97 99 214	076247		5	1,5 - 2,5	15 - 13	100
97 99 215	076254		6	1,5 - 2,5	15 - 13	100
97 99 216	076261		8	1,5 - 2,5	15 - 13	100
97 99 217	076278		5	4 - 6	11 - 10	100
97 99 218	076285		6	4 - 6	11 - 10	100
97 99 219	076292		8	4 - 6	11 - 10	100
97 99 220	076308		10	4 - 6	11 - 10	100



Номер артикула	EAN 4003773-		Кабель mm <sup>2</sup>	AWG	Цвет маркировки	
97 99 250	076315	Соединитель встык с термоусадочной изоляцией	0,75 - 1	20 - 18	красный	100
97 99 251	076322		1,5 - 2,5	15 - 13	синий	100
97 99 252	076339		4 - 6	11 - 10	желтый	100



Номер артикула	EAN 4003773-		Кабель mm <sup>2</sup>	AWG	Цвет маркировки	
97 99 270	076346	Соединители встык, изолированные	0,75 - 1	20 - 18	красный	100
97 99 271	076353		1,5 - 2,5	15 - 13	синий	100
97 99 272	076360		4 - 6	11 - 10	желтый	100



Номер артикула	EAN 4003773-		Кабель mm <sup>2</sup>	AWG	mm	
97 99 290	076377	Соединители встык, неизолированные	0,75 - 1	20 - 18	15	200
97 99 291	076384		1,5 - 2,5	15 - 13	15	200
97 99 292	076391		4 - 6	11 - 10	15	100
97 99 293	076407		10	7	15	100



Контактные гильзы  
DIN 46247

97  
99

Номер артикула	EAN 4003773-		↔ mm	Кабель mm <sup>2</sup>	AWG	Цвет маркировки		
97 99 330	076414	Гильзы контактные с пластмассовыми изоляторами	14	0,5	20	белый	200	
97 99 331	076421		14	0,75	18	серый	200	
97 99 332	076438		14	1	17	красный	200	
97 99 333	076445		14	1,5	15	черный	200	
97 99 334	076452		14	2,5	13	синий	200	
97 99 335	076469		17	4	11	серый	200	
97 99 336	076476		20	6	10	желтый	100	
97 99 337	076483		22	10	7	красный	100	
97 99 338	076490		24	16	5	синий	100	
97 99 339	076506		30	25	3	желтый	50	
97 99 350	076513		Гильзы контактные с пластмассовыми изоляторами	16	0,5	20	белый	200
97 99 351	076520			16	0,75	18	серый	200
97 99 352	076537	16		1	17	красный	200	
97 99 353	076544	16		1,5	15	черный	200	
97 99 354	076551	16		2,5	13	синий	200	
97 99 355	076568	20		4	11	серый	200	
97 99 356	076575	26		6	10	желтый	100	
97 99 357	076582	28		10	7	красный	100	
97 99 358	076599	28		16	5	синий	100	
97 99 359	076605	32		25	3	желтый	50	



97 99 336



97 99 353

Номер артикула	EAN 4003773-		↔ mm	Кабель mm <sup>2</sup>	AWG	Цвет маркировки	
97 99 370	076612	Сдвоенные концевые гильзы с пластиковым изолятором	15	2 x 0,5	2 x 20	белый	200
97 99 371	076629		16	2 x 0,75	2 x 18	серый	200
97 99 372	076636		15	2 x 1	2 x 17	красный	200
97 99 373	076643		18	2 x 1,5	2 x 15	черный	200
97 99 374	076650		18	2 x 2,5	2 x 13	синий	100
97 99 375	076667		23	2 x 4	2 x 11	серый	100
97 99 376	076674		26	2 x 6	2 x 10	желтый	50
97 99 377	076681		24	2 x 10	2 x 7	красный	50
97 99 378	076698		29	2 x 16	2 x 5	синий	25



97 99 374

Номер артикула	EAN 4003773-		↔ mm	Кабель mm <sup>2</sup>	AWG	
97 99 390	076704	Сдвоенные концевые гильзы с пластиковым изолятором	6	0,50	20	200
97 99 391	076711		6	0,75	18	200
97 99 392	076728		6	1	17	200
97 99 393	076735		7	1,5	15	200
97 99 394	076742		7	2,5	13	200
97 99 395	076759		9	4	11	200
97 99 396	076766		12	6	10	100
97 99 397	076773		12	10	7	100
97 99 398	076780		12	16	5	100
97 99 399	076797		12	25	3	50



97 99 390



Инструменты  
электроизолированные



Клещи	196
Пинцеты для прецизионных работ	208
Ножницы комбинированные	208
Ножницы для резки кабелей	211
Инструмент для обжима контактных гильз	213
Ключ	214
Отвертки	216
Сменные головки	220
Резак для кабелей	222
Захватные плоскогубцы из пластмассы	224
Зажим из пластмассы	224
Колпачок изолирующий	225
Колпачок изолирующий самофиксирующийся	225
Перчатки электроизолирующие	225
Коврик изолирующий	225
ПУК®-ножовка	226
Наборы инструментов и комплектующих	226





Тестирование каждого инструмента под напряжением 10 000 V AC.

## Электроизолированные инструменты – это вопрос доверия

Во время работы с электричеством жизнь человека зависит от инструмента - поэтому профессионалы полностью должны ему доверять. Собственное здоровье находится в руках специалиста в буквальном смысле.

Наши электроизолированные инструменты не только соответствуют всем директивным требованиям. Они также предлагают максимально возможную безопасность, надёжность и производительность даже там, где не действуют предписания – под изоляцией.





Проверка надежности соединения электроизолированных чехлов с ручками инструмента под нагрузкой 500 Н.



Испытание давлением при температуре 70° С.

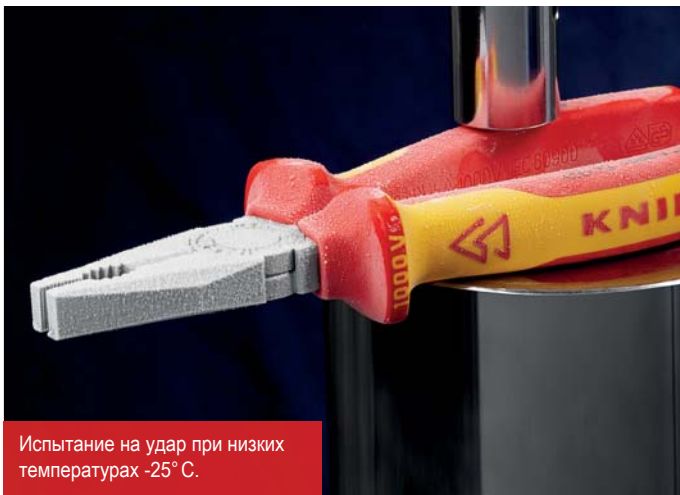

Испытание на удар при низких температурах -25° С.



Проверка электроизолирующих свойств.

### Определяется стандартами

Только квалифицированный специалист имеет право работать на токопроводящих линиях. При этом действуют строгие стандарты по технике безопасности, например, немецкий стандарт DIN VDE 0105 или международные стандарты EN 50110 и IEC 60364. В любом случае специалист должен применять особый инструмент, который изготовлен и проверен именно для таких работ. Каким требованиям должны отвечать инструменты для работы под напряжением, определяет стандарт DIN EN / IEC 60900. Инструменты KNIPEX, которые имеют такую особую маркировку **1000 V**, допущены для работы под напряжением до 1000 V AC.

### Гарантия штучной проверки

Каждый электроизолированный инструмент один за другим проходит проверку на электрическую прочность под напряжением 10.000 V AC, прежде чем он отправится в продажу. Это означает, что работа под напряжением до 1.000 V AC имеет 10-кратный запас безопасности по сравнению с максимально допустимым значением. В других испытаниях проверяется надежность изоляции под воздействием высоких и низких температур, нагрузки на растяжение и удар. Выполнение всех стандартов VDE проверяется не только командой специалистов по контролю качества фирмы KNIPEX, но и сторонними институтами и контрольными органами – как, например, Союзом германских электротехников (VDE). На эти затраты мы идем ради пользователей. Они каждый день доверяют нашим инструментам свое благополучие. Ради этого мы постоянно готовы обеспечить им максимально возможную безопасность. И эту ответственность мы подтверждаем своим именем в виде маркировки на изоляции инструментов KNIPEX.

### Мощь под изоляцией

Изоляция обеспечивает безопасность при обращении с электрооборудованием. Но сама она не режет, не захватывает детали и не обжимает контакты. Поэтому качество электроизолированных инструментов в целом относится также к механическим свойствам исходного инструмента. Это, например, режущая способность, точность и устойчивость. Что касается наших изолированных инструментов, то пользователи могут положиться на качество и возможности изделий, произведенных предприятием KNIPEX. Для отверточных инструментов, которые мы снабжаем электроизоляцией, мы используем базовые инструменты проверенных поставщиков, чье качество мы постоянно строго контролируем. Профессионалы могут доверять двойной надёжности инструментов и электроизоляции.

Всегда соблюдайте установленные правила техники безопасности и следуйте указаниям приведенным ниже:

- > Перевозите инструмент для работы под напряжением так, чтобы избежать повреждений.
- > Перед каждым применением проверяйте целостность изоляции; дефектный инструмент подлежит списанию.
- > Держите свой инструмент в чистом и сухом месте.
- > При работе с режущими клещами или при работах в области над головой, необходимо надевать защитные очки.
- > При работе под напряжением всегда надевайте защитные очки или маску.
- > Соблюдайте чистоту и порядок на своем рабочем месте.
- > Используйте защитную одежду и защитное снаряжение, в особенности при работе в стесненных условиях (диэлектрические перчатки, изолирующие коврики, защитные чехлы).
- > Используйте инструменты только с подходящими размерами. Это предотвращает соскальзывание инструмента с детали и нежелательный контакт с неизолированными частями.
- > Не допускайте падения деталей и обрезанных концов провода на элементы, находящиеся под напряжением.

### Плоскогубцы комбинированные

хром-ванадиевые

DIN ISO 5746 IEC 60900 DIN EN 60900

01



01 06 190

- > для самых тяжелых нагрузок
- > с зонами захвата плоских и круглых деталей, для различных видов работ
- > с режущими кромками для мягкой и твердой проволоки, а также рояльной струны
- > длинные режущие кромки для толстых кабелей
- > режущие кромки дополнительно закалены токами высокой частоты до твердости примерно 64 HRC
- > особо износостойкие захватные губки с дополнительной закалкой, твердость губок примерно 53 HRC
- > высококачественная хром-ванадиевая сталь, кованая, многоступенчатая закалка в масле

Номер артикула	EAN 4003773-	↔ mm		Клещи	Ручки	Параметры режима резки				g
						Ø mm	Ø mm	Ø mm	mm <sup>2</sup>	
01 06 160	040729	160		хромированные	с многокомпонентными рукоятками, испытанными на соответствие нормативам VDE	2,0	1,5	10,0	16	201
01 06 190	040415	190		хромированные	с многокомпонентными рукоятками, испытанными на соответствие нормативам VDE	2,5	2,0	13,0	25	320

### Плоскогубцы комбинированные

особой мощности

DIN ISO 5746 IEC 60900 DIN EN 60900

02



02 06 180



02 07 225

- > экономия усилия 35% по сравнению с обычными комбинированными плоскогубцами
- > с режущими кромками (твердость около 63 HRC) для сложных условий работы
- > более легкая работа благодаря оптимальной передаче усилия
- > легче резать, эффективно захватывать, гнуть и тянуть
- > длинные режущие кромки для толстых кабелей
- > с зонами захвата плоских и круглых деталей, для различных видов работ
- > специальная инструментальная сталь особого качества, кованая, многократно закаленная в масле

Номер артикула	EAN 4003773-	↔ mm		Клещи	Ручки	Параметры режима резки				g
						Ø mm	Ø mm	Ø mm	mm <sup>2</sup>	
02 06 180	010012	180		хромированные	с многокомпонентными рукоятками, испытанными на соответствие нормативам VDE	2,5	2,0	11,5	16	247
02 06 200	010029	200		хромированные	с многокомпонентными рукоятками, испытанными на соответствие нормативам VDE	2,8	2,2	13,0	25	343
02 06 225	010036	225		хромированные	с многокомпонентными рукоятками, испытанными на соответствие нормативам VDE	3,0	2,5	14,0	25	401
02 07 200	022299	200		хромированные	с пластмассовыми рукоятками, нанесенными методом погружения; испытаны на соответствие нормативам VDE	2,8	2,2	13,0	25	380
02 07 225	022305	225		хромированные	с пластмассовыми рукоятками, нанесенными методом погружения; испытаны на соответствие нормативам VDE	3,0	2,5	14,0	25	486

**Плоскогубцы комбинированные**  
DIN ISO 5746 IEC 60900 DIN EN 60900

03

- > с зонами захвата плоских и круглых деталей, для различных видов работ
- > с режущими кромками для мягкой и твердой проволоки
- > длинные режущие кромки для толстых кабелей
- > режущие кромки дополнительно закалены токами высокой частоты до твердости примерно 60 HRC
- > специальная инструментальная сталь, ковкая, многократно закалённая в масле



03 06 180  
1000 V



03 07 200  
1000 V

Номер артикула	EAN 4003773-	↔ mm	Клещи	Ручки	Параметры режима резки				g
					Ø mm	Ø mm	Ø mm	mm <sup>2</sup>	
03 06 160	021902	160	хромированные	с многокомпонентными рукоятками, испытанными на соответствие нормативам VDE	3,1	2,0	10,0	16	228
03 06 180	021926	180			3,4	2,2	12,0	16	264
03 06 200	033776	200			3,8	2,5	13,0	16	326
03 07 160	015307	160	хромированные	с пластмассовыми рукоятками, нанесенными методом погружения; испытаны на соответствие нормативам VDE	3,1	2,0	10,0	16	254
03 07 180	015314	180			3,4	2,2	12,0	16	285
03 07 200	015321	200			3,8	2,5	13,0	16	339
03 07 250	015345	250			3,8	2,5	15,0	25	597

**Пассатижи остроконечные**  
с удлиненными губками  
DIN ISO 5746

08

Маленькие пассатижи особой мощности с удлиненными губками. Для всех обычных видов монтажных и ремонтных работ. Особенно удобны в обращении: идеально для работы в труднодоступном месте благодаря тонкой головке с зауженными губками (устойчивыми к скручиванию)

Захватная поверхность, выпуклая с одной стороны – для надёжного захвата плоских деталей  
Фрезерованная канавка в зоне раствора обеспечивает надёжное удержание и вытягивание мелких деталей – например, гвоздей, штифтов и болтов

- > универсальные и надежные тонкогубцы для работы на выезде
- > лёгкое резание благодаря эффективному шарниру с высокой передачей усилий
- > с режущими кромками для мягкой, средней и жесткой проволоки
- > большой срок службы и стабильные кончики губок
- > специальная инструментальная сталь особого качества, ковкая, многократно закалённая в масле



08 26 145  
1000 V

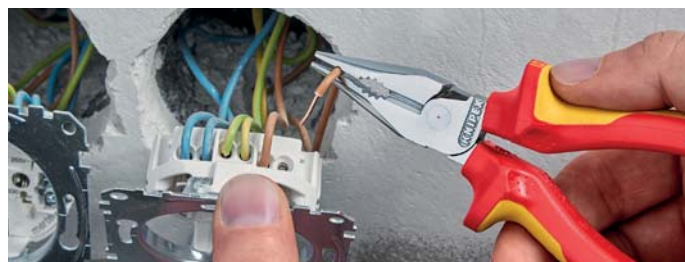

Номер артикула	EAN 4003773-	↔ mm	Клещи	Ручки	Параметры режима резки				g
					Ø mm	Ø mm	Ø mm	mm <sup>2</sup>	
08 26 145	079361	145	хромированные	с многокомпонентными рукоятками, испытанными на соответствие нормативам VDE	3,0	2,0	8,0	16	154

Инструмент для удаления изоляции  
IEC 60900 DIN EN 60900

11

- > для одножильного, многожильного и тонкожильного кабеля с макс. Ø 5,0 мм или поперечным сечением провода 10 мм<sup>2</sup>, с пластиковой или резиновой изоляцией
- > простая настройка на необходимый диаметр кабелей или жгутов винтом с накатанной головкой и контргайкой
- > специальная инструментальная сталь, кованая, закалённая в масле

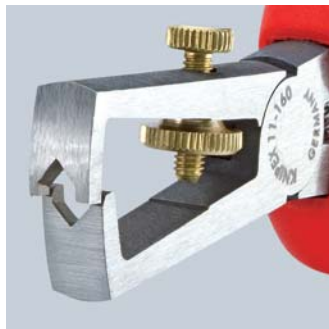
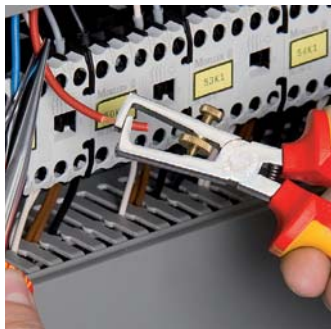

11 06 160  
⚡ 1000 V ⚡ ⚡ ⚡



11 07 160  
⚡ 1000 V ⚡ ⚡ ⚡

Номер артикула	EAN 4003773-	↔ mm		Клещи	Ручки	Диаметр кабеля Ø mm	Диапазон для зачистки mm <sup>2</sup>	AWG	g
11 06 160	021933	160	⚡ 1000 V ⚡ ⚡ ⚡	хромированные	с многокомпонентными рукоятками, испытанными на соответствие нормативам VDE	5,0	10	7	166
11 07 160	015499	160	⚡ 1000 V ⚡ ⚡ ⚡	хромированные	с пластмассовыми рукоятками, нанесенными методом погружения; испытаны на соответствие нормативам VDE	5,0	10	7	180
11 17 160	015505	160	⚡ 1000 V ⚡ ⚡ ⚡	хромированные	с пластмассовыми рукоятками, нанесенными методом погружения; испытаны на соответствие нормативам VDE	5,0	10	7	181

Клещи для удаления оболочки  
DIN ISO 5743

13

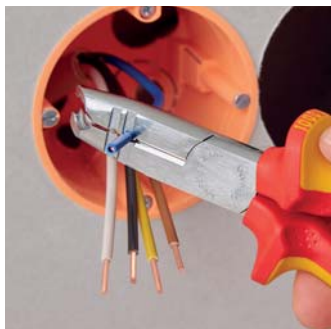

Многофункциональность: один инструмент для резания и удаления оболочки и изоляции

Для быстрого удаления оболочки и изоляции с наиболее часто применяемых круглых проводов и проводов для сырых помещений (например, NYM)

Облегчённый доступ прежде всего к розеткам для скрытой проводки благодаря тонкой форме головки и оптимальному наклону лезвия

Легкое и чистое удаление оболочки благодаря круглому лезвию с ограничителем глубины

- > универсальное применение: прецизионные отверстия для удаления изоляции с проводов 1,5 и 2,5 мм<sup>2</sup>
- > с боковыми кусачками для резания проводов, проволоки, мелких винтов и гвоздей
- > все лезвия дополнительно закалены токами высокой частоты до твёрдости около 61 HRC – для высокой износостойкости
- > вес на 30 % меньше, чем вес аналогичных клещей
- > ванадиевая сталь, кованая, многоступенчатая закалка в масле



13 46 165  
⚡ 1000 V ⚡ ⚡

Номер артикула	EAN 4003773-	↔ mm		Клещи	Ручки	Параметры удаления оболочки Ø mm	Диапазон для зачистки Ø mm <sup>2</sup>	Ø mm	Ø mm	g
13 46 165	079910	165	⚡ 1000 V ⚡ ⚡ ⚡	хромированные	с многокомпонентными рукоятками, испытанными на соответствие нормативам VDE	8 - 13	1,5 / 2,5	3,2	2,2	190

Кусачки боковые  
для удаления изоляции  
IEC 60900 DIN EN 60900

14

С удлиненным лезвием

Улучшенная передача усилий с увеличением  
режущей способности на 25%

- > прецизионное отверстие для удаления изоляции с одножильных кабелей сечением 1,5 и 2,5 мм<sup>2</sup>
- > удобное резание кабеля NYM до 5 x 2,5 мм<sup>2</sup>
- > вытянутая форма для тонкой резки материалов даже в стесненных условиях
- > прецизионные режущие кромки, закаленные токами высокой частоты, для мягкой проволоки до Ø 4,0 мм; твердость режущих кромок примерно 60 HRC
- > ванадиевая сталь, ковкая, многоступенчатая закалка в масле



14 26 160  
1000 V



Номер артикула	EAN 4003773-	↔ mm	Клещи	Ручки	Диапазон для зачистки, мм <sup>2</sup>	AWG	Параметры режима резки		g
							Ø mm	Ø mm	
14 26 160	040279	160	хромированные	с многокомпонентными рукоятками, испытанными на соответствие нормативам VDE	1,5 + 2,5	15 + 13	2,5	1,5	216

Круглогубцы  
DIN ISO 5745 IEC 60900 DIN EN 60900

22

- > для выгибания проволочных петель
- > короткие, круглые губки, прецизионно шлифованные
- > гладкие наконечники
- > хром-ванадиевая сталь, ковкая, закалённая в масле



22 06 160  
1000 V

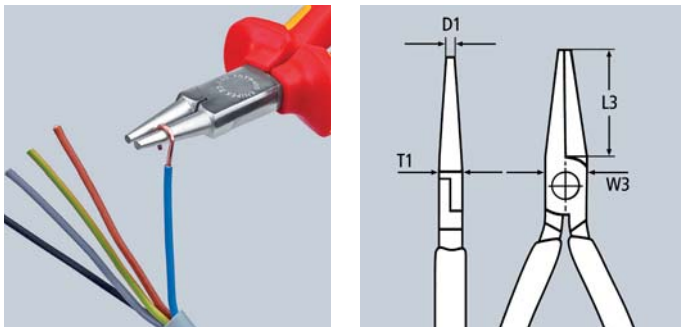

Номер артикула	EAN 4003773-	↔ mm	Клещи	Ручки	Размеры				g
					L3 mm	W3 mm	D1 mm	T1 mm	
22 06 160	033790	160	хромированные	с многокомпонентными рукоятками, испытанными на соответствие нормативам VDE	30,0	18,0	3,0	9,5	175



Электромонтажные клещи  
IEC 60900 DIN EN 60900

13

**Талантливый универсал для профессионалов.**

Многофункциональные клещи для электромонтажных работ; для захвата плоского и круглого материала, гибки, удаления заусенцев, резки кабеля, удаления изоляции и опрессовки контактных гильз

6 функций в одних клещах

- > гладкие захватные губки для захвата отдельных жил без их повреждения; профилированные захватные губки и выемка для захвата плоского и круглого материала
- > характерная наружная кромка на губке для обработки штепсельных розеток для скрытой проводки и удаления заусенцев на отверстиях для ввода кабеля
- > отверстия для удаления изоляции с проводов 0,75 – 1,5 мм<sup>2</sup> и 2,5 мм<sup>2</sup>
- > опрессовочное гнездо для контактных гильз 0,5 – 2,5 мм<sup>2</sup>
- > ножницы с прецизионными лезвиями (индуктивной закалки) для резки медного и алюминиевого кабеля до 5 x 2,5 мм<sup>2</sup> / Ø 15 мм
- > захватывают без полного раскрытия клещей (механизм удержания в закрытом состоянии у версии с раскрывающей пружиной). Режущие кромки остаются сомкнутыми и защищенными
- > узкая конструкция облегчает доступ к детали
- > винтовой шарнир: точный ход без зазоров



13 86 200  
⚡ 1000 V



13 96 200  
⚡ 1000 V



13 96 200  
в моделях с разжимающей пружиной закрытие защёлки приводит к смыканию лезвий, но не блокирует другие функции; благодаря рациональному механизму удержания можно захватывать детали, не открывая клещи. Режущие кромки остаются сомкнутыми и защищенными.



Видео

Номер артикула	EAN	↔ mm	Клещи	Ручки	Параметры режима резки		Диаметр для отдельных жил mm <sup>2</sup>	Диапазон mm <sup>2</sup>	⚖ g
					⚡ Ø mm	⚡ mm <sup>2</sup>			
13 86 200	075097	200	хромированные	с многокомпонентными рукоятками, испытанными на соответствие нормативам VDE	15	50	0,75 - 1,5 / 2,5	0,5 - 2,5	280
13 96 200	075110	200	хромированные	с многокомпонентными рукоятками, испытанными на соответствие нормативам VDE	15	50	0,75 - 1,5 / 2,5	0,5 - 2,5	280

Плоскогубцы с гладкими губками  
DIN ISO 5745 IEC 60900 DIN EN 60900

20

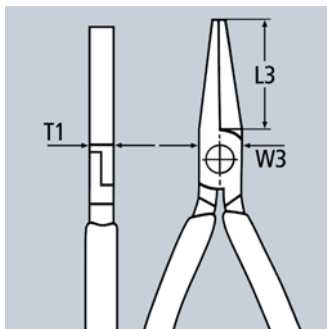

- > короткие, плоские губки
- > захватные плоскости с зубцами
- > хром-ванадиевая сталь, кованая, закалённая в масле



20 06 160  
⚡ 1000 V

Номер артикула	EAN	↔ mm	Клещи	Ручки	Размеры			⚖ g
					L3 mm	W3 mm	T1 mm	
20 06 160	033783	160	хромированные	с многокомпонентными рукоятками, испытанными на соответствие нормативам VDE	30,0	17,0	9,5	176

## Длинногубцы с режущими кромками

плоскогубцы радиомонтажные

DIN ISO 5745 IEC 60900 DIN EN 60900

25

- > предназначены для точных работ по захвату и резке
- > заостренные, плоско-круглые губцы
- > захватные плоскости с зубцами
- > с режущими кромками для средне-твердой и твердой проволоки
- > режущие кромки дополнительно закалены токами высокой частоты до твердости примерно 61 HRC
- > ванадиевая сталь, ковкая, многоступенчатая закалка в масле



25 06 160  
 ⚡ 1000 V ⚠️ ⚙️ ⚡ ⚙️ ⚡ ⚙️



25 26 160  
 ⚡ 1000 V ⚠️ ⚙️ ⚡ ⚙️ ⚡ ⚙️ ∠40°

Номер артикула	EAN 4003773-	↔ mm	Клещи	Ручки	Параметры режима резки		Размеры						g
					⊙ mm	⊙ mm	L3 mm	L4 mm	W3 mm	T1 mm	W4 mm	T2 mm	
25 06 160	033806	160	хромированные	с многокомпонентными рукоятками, испытанными на соответствие нормативам VDE	2,5	1,6	50,0		16,5	9,0	3,0	2,5	146
25 26 160	052111	160	хромированные	с многокомпонентными рукоятками, испытанными на соответствие нормативам VDE	2,5	1,6	50,0	23,0	16,5	9,0	3,0	2,5	144

## Длинногубцы с режущими кромками

(длинногубцы прямые, с режущими кромками)

DIN ISO 5745 IEC 60900 DIN EN 60900

26

- > упругие прецизионные наконечники для высокой нагрузки
- > плоско-круглые, длинные губки
- > захватные плоскости с зубцами
- > с режущими кромками для средне-твердой проволоки Ø 3,2 мм и твердой проволоки Ø 2,2 мм
- > режущие кромки дополнительно закалены токами высокой частоты до твердости примерно 61 HRC
- > ванадиевая сталь, ковкая, многоступенчатая закалка в масле



26 16 200  
 ⚡ 1000 V ⚠️ ⚙️ ⚡ ⚙️ ⚡ ⚙️



26 27 200  
 ⚡ 1000 V ⚠️ ⚙️ ⚡ ⚙️ ⚡ ⚙️ ∠40°

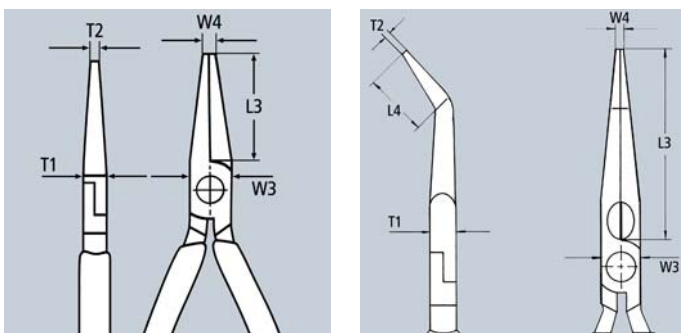

Номер артикула	EAN 4003773-	↔ mm	Клещи	Ручки	Параметры режима резки		Размеры						g
					⊙ mm	⊙ mm	L3 mm	L4 mm	T1 mm	W3 mm	W4 mm	T2 mm	
26 16 200	022831	200	хромированные	с многокомпонентными рукоятками, испытанными на соответствие нормативам VDE	3,2	2,2	73,0		9,5	17,5	3,0	2,5	206
26 17 200	016069	200	хромированные	с пластмассовыми рукоятками, нанесенными методом погружения; испытаны на соответствие нормативам VDE	3,2	2,2	73,0		9,5	17,5	3,0	2,5	212
26 26 200	022855	200	хромированные	с многокомпонентными рукоятками, испытанными на соответствие нормативам VDE	3,2	2,2	73,0	23,0	9,5	17,5	3,0	2,5	204
26 27 200	016090	200	хромированные	с пластмассовыми рукоятками, нанесенными методом погружения; испытаны на соответствие нормативам VDE	3,2	2,2	73,0	23,0	9,5	17,5	3,0	2,5	220

Длинногубцы

DIN ISO 5745 IEC 60900 DIN EN 60900

30

- > для высокой нагрузки с малым износом
- > различные формы губок
- > хром-ванадиевая сталь, кованая, закалённая в масле

Форма 1:  
длинные плоские губки, захватные плоскости с зубцами

Форма 3:  
длинные круглые губки, захватные губки гладко отшлифованы

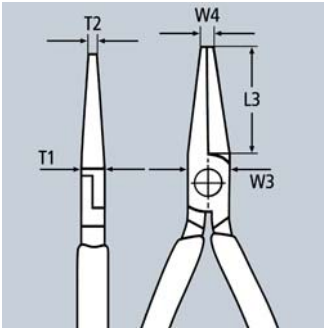

30 16 160  
1000 V

Номер артикула	EAN 4003773-	↔ mm	1000 V	Forma	Клещи	Ручки	Размеры					g
							L3 mm	W3 mm	T1 mm	W4 mm	T2 mm	
30 16 160	001904	160	1000 V	1	хромированные	с многокомпонентными рукоятками, испытанными на соответствие нормативам VDE	46,5	16,5	9,5	3,0	5,0	150
30 36 160	002123	160	1000 V	3	хромированные	с многокомпонентными рукоятками, испытанными на соответствие нормативам VDE	41,0	16,5	9,5	5,0	2,5	141

Кусачки боковые

DIN ISO 5749 IEC 60900 DIN EN 60900

70

- > кусачки боковые, необходимые для разнообразных работ
- > высококачественный материал и прецизионная обработка для длительного срока службы
- > прецизионные режущие кромки для мягкой и твердой проволоки
- > чистый рез тонкой медной проволоки, даже кончиками режущих кромок
- > режущие кромки дополнительно закалены токами высокой частоты до твердости примерно 62 HRC
- > удлиненная форма головки для применения в труднодоступных местах
- > ванадиевая сталь, кованая, многоступенчатая закалка в масле



70 06 180  
1000 V



70 07 180  
1000 V

Номер артикула	EAN 4003773-	↔ mm	1000 V	Клещи	Ручки	Параметры режима резки			g
						Ø mm	Ø mm	Ø mm	
70 06 125	018124	125	1000 V	хромированные	с многокомпонентными рукоятками, испытанными на соответствие нормативам VDE	3,0	2,3	1,5	121
70 06 140	040293	140				4,0	2,5	1,8	160
70 06 180	033813	180				4,0	3,0	2,5	254
70 07 180	018179	180	1000 V	хромированные	с пластмассовыми рукоятками, нанесенными методом погружения; испытаны на соответствие нормативам VDE	4,0	3,0	2,5	269



**70-160**

**MADE IN  
GERMANY**

Кусачки боковые

DIN ISO 5749 IEC 60900 DIN EN 60900

70

Новое поколение классических боковых кусачек KNIPEX с улучшенными характеристиками

Режущая способность на 20 % больше, чем в предыдущей модели, более длинные лезвия

Большая эффективность резания за счёт оптимальной геометрии лезвий и передачи усилия

- > стабильная прецизионная заклёпка для плавного хода и долговечности шарнира
- > прецизионные лезвия: дополнительная закалка токами высокой частоты, твёрдость режущих кромок около 62 HRC
- > тонкая головка с длинными лезвиями: хороший доступ даже в труднодоступных местах
- > большой срок службы и высокая нагрузочная способность
- > боковые кусачки, незаменимые для многостороннего использования
- > ванадиевая сталь, ковкая, многоступенчатая закалка в масле



70 06 160  
 ⚠ 1000 V



70 07 160  
 ⚠ 1000 V



70 26 160  
 ⚠ 1000 V

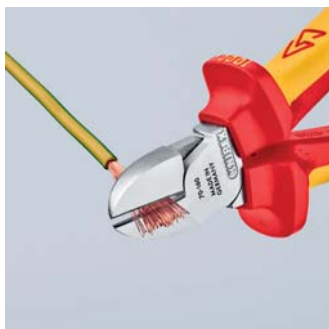

Точно режет тонкую медную проволоку – даже кончиками лезвий

Номер артикула	EAN 4003773-	↔ mm	⚠ 1000 V	Клещи	Ручки	Параметры режима резки			g
						Ø mm	Ø mm	Ø mm	
70 06 160	021995	160	⚠ 1000 V	хромированные	с многокомпонентными рукоятками, испытанными на соответствие нормативам VDE	4,0	3,0	2,0	216
70 07 160	018155	160	⚠ 1000 V	хромированные	с пластмассовыми рукоятками, нанесенными методом погружения; испытаны на соответствие нормативам VDE	4,0	3,0	2,0	227
70 26 160	018223	160	⚠ 1000 V	хромированные	с многокомпонентными рукоятками, испытанными на соответствие нормативам VDE	4,0			216

## KNIPEX X-Cut®

кусачки боковые компактные  
DIN ISO 5749 IEC 60900 DIN EN 60900

73

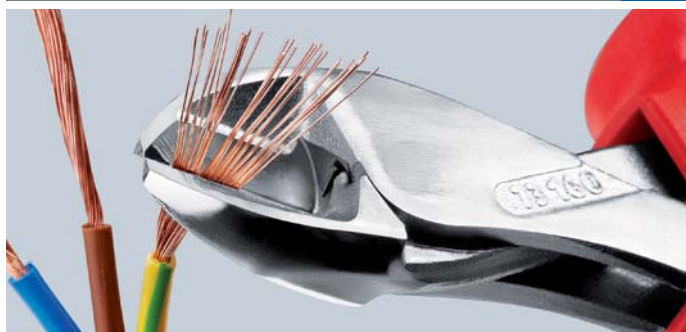

Видео



# X-Cut®

Мощный, лёгкий, универсальный

Точно режут как тончайшую проволоку, так и многожильный кабель или твердую рояльную струну

- > коробчатый шарнир: максимальная стабильность при небольшом весе
- > ось шарнира для самых высоких продолжительных нагрузок
- > высокая режущая способность при меньшей затрате усилий благодаря оптимальному согласованию угла режущих кромок, передаточного отношения рычагов и эргономичной конструкции ручек
- > большая ширина раскрытия для резки толстых кабелей
- > точная резка даже очень тонкой медной проволоки
- > компактная легкая конструкция
- > универсальное применение - для монтажных и ремонтных работ, а также производства
- > высококачественная хром-ванадиевая сталь, ковкая, многоступенчатая закалка в масле



73 06 160

1000 V



### Экономия усилий 40%

По сравнению со стандартными боковыми кусачками одинаковой длины. Ось шарнира с двумя опорами.

Номер артикула	EAN 4003773-	↔ mm	Клещи	Ручки	Параметры режима резки					
					Ø mm	Ø mm	Ø mm	Ø mm	Ø mm	g
73 06 160	075141	160	хромированные	с многокомпонентными рукоятками, испытанными на соответствие нормативам VDE	4,8	3,8	2,7	2,2	12,0	175

## Кусачки боковые особой мощности

DIN ISO 5749 IEC 60900 DIN EN 60900

74

- > ось шарнира накована, для самых высоких продолжительных нагрузок
- > оптимальны для всех видов проволоки, включая рояльную струну
- > высокая режущая способность при меньшей затрате усилий, благодаря оптимальному согласованию угла режущих кромок, передаточного отношения рычагов и эргономичной конструкции ручек
- > прецизионные режущие кромки дополнительно закалены токами высокой частоты, твердость режущих кромок примерно 64 HRC
- > высококачественная хром-ванадиевая сталь, ковкая, многоступенчатая закалка в масле



74 06 200

1000 V

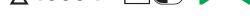

74 07 200

1000 V

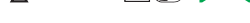

### Экономия усилий 20%

По сравнению с обычными боковыми кусачками аналогичной длины. Ось шарнира накована

Длина: 250 mm :

кусачки боковые длиной 250 мм предназначены для резания медного провода сечением до 16 мм<sup>2</sup> и алюминиевого провода сечением до 35 мм<sup>2</sup>

Номер артикула	EAN 4003773-	↔ mm	Клещи	Ручки	Параметры режима резки			
					Ø mm	Ø mm	Ø mm	g
74 06 160	040705	160	хромированные	с многокомпонентными рукоятками, испытанными на соответствие нормативам VDE	3,4	2,5	2,0	215
74 06 180	022985	180			3,8	2,7	2,2	280
74 06 200	033820	200			4,2	3,0	2,5	308
74 06 250	041955	250			4,6	3,5	3,0	453
74 07 200	018414	200	хромированные	с пластмассовыми рукоятками, нанесенными методом погружения; испытаны на соответствие нормативам VDE	4,2	3,0	2,5	328
74 07 250	018421	250			4,6	3,5	3,0	510

## Клещи переставные-гаечный ключ

изолированные

IEC 60900 DIN EN 60900

86  
07

- > переставные клещи и гаечный ключ в одном инструменте
- > также отлично подходят для захвата, фиксации, опрессовки и гибки деталей
- > прилегание без зазоров по всей поверхности обеспечивает отсутствие повреждений граней головок винтов из мягких материалов (Cu)
- > со шкалой для регулировки раствора губок по размеру детали
- > случайное изменение установки захватных губок и проскальзывание шарнира исключены
- > бесступенчатая установка нужного размера ключа в рабочем диапазоне за счет параллельного хода губок
- > зазор между захватными плоскостями позволяет быстрое заворачивание и отворачивание винтовых соединений по принципу трещоточного ключа
- > высокое усилие фиксации с помощью 10-кратного увеличения передачи усилия
- > хром-ванадиевая сталь, ковкая, закалённая в масле



86 07 250

⚡ 1000 V



Шкала для настройки области захвата по размеру детали

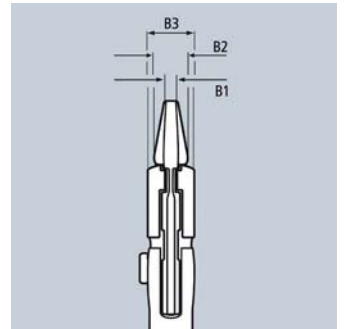

Номер артикула	EAN 4003773-	↔ mm	⚡ 1000 V	Клещи	Ручки	Дюйм	mm	Позиции установки	Размеры			g
									B1 mm	B2 mm	B3 mm	
86 07 250	065067	250	⚡ 1000 V	хромированные	с пластмассовыми рукоятками, нанесенными методом погружения; испытаны на соответствие нормативам VDE	1 3/4	46	17	8,0	8,0	14	615

## KNIPEX Alligator®

клещи сантехнические

DIN ISO 8976 IEC 60900 DIN EN 60900

88

- > больше производительности и удобства в работе по сравнению с обычными сантехническими клещами аналогичной длины: 9-ступенчатая регулировка и увеличенная на 30 % захватывающая способность
- > хороший доступ к детали благодаря узкой конструкции головки и шарнира
- > функция смыкания губок, которая облегчает работу в узких и труднодоступных местах
- > захватные губки со специально закаленными зубцами твердостью примерно 61 HRC: прослужат долго с надежным захватом
- > коробчатый шарнир: высокая стабильность благодаря двум направляющим
- > специальный механизм предотвращает случайное защемление пальцев
- > хром-ванадиевая сталь, ковкая, многократно закалённая в масле



88 06 250

⚡ 1000 V



88 07 250

⚡ 1000 V

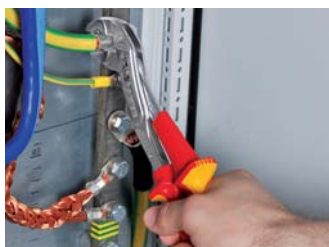

# Alligator®

Номер артикула	EAN 4003773-	↔ mm	⚡ 1000 V	Клещи	Ручки	Ø Дюйм	Ø mm	mm	Позиции установки	g
88 07 250	019343	250	⚡ 1000 V	хромированные	с пластмассовыми рукоятками, нанесенными методом погружения; испытаны на соответствие нормативам VDE	2	50	46	9	420
88 07 300	022350	300	⚡ 1000 V	хромированные	с пластмассовыми рукоятками, нанесенными методом погружения; испытаны на соответствие нормативам VDE	2 3/4	70	60	9	661

## KNIPEX Cobra® VDE

высокотехнологичные сантехнические клещи,  
электроизолированные  
DIN ISO 8976 IEC 60900 DIN EN 60900

87  
26

- > настройка путем сдвига непосредственно в сторону детали; быстрое, безопасное и удобное обращение
- > открытие нажатием кнопки сбоку от детали
- > точная настройка на различные размеры деталей и удобное положение рукоятки
- > хороший доступ к детали благодаря тонкой конструкции в области головки и шарнира
- > функция смыкания губок, которая облегчает работу в узких и труднодоступных местах
- > захватные губки со специально закаленными зубцами твердостью примерно 61 HRC: прослужат долго с надежным захватом
- > коробчатый шарнир: высокая стабильность благодаря двум направляющим
- > специальный механизм предотвращает случайное защемление пальцев
- > хром-ванадиевая сталь, ковкая, многократно закаленная в масле



87 26 250

⚡ 1000 V



# Cobra®



Быстрая настройка без нажатия кнопки непосредственно на детали



Просто сомкните клещи!



# ⚡ 1000 V

Процесс настройки на деталь с KNIPEX Cobra® VDE выполняется просто и надежно: наложите открытые клещи верхней захватной губкой на деталь и сомкните. Готово!

Номер артикула	EAN	↔ mm	⚡ 1000 V	Клещи	Ручки	⊘	⊘	⊘	Позиции установки	g
						Дюйм	mm	mm		
87 26 250	071495	250	⚡ 1000 V	хромированные	с многокомпонентными рукоятками, испытанными на соответствие нормативам VDE	2	50	46	24	340



Пинцеты для прецизионных работ

IEC 60900 DIN EN 60900

92

- > испытаны на соответствие стандарту IEC 60900
- > созданы методом погружения, испытаны на соответствие нормативам VDE
- > никелирование
- > высокопрочная пружинная сталь

- 92 27 61 :  
для самых тонких монтажных работ; особо тонкие кончики прямой формы; матовые захватные плоскости
- 92 27 62 :  
прямая форма; захватная поверхность зазубренная
- 92 37 64 :  
губки наклонены под углом; захватная поверхность зазубренная
- 92 67 63 :  
прямая форма; захватная плоскость зазубренная



92 27 61  
1000 V



92 27 62  
1000 V



92 37 64  
1000 V 45°



92 67 63  
1000 V

Номер артикула	EAN 4003773-	↔ mm	Исполнение	g
92 27 61	054757	130	1000 V	32
92 27 62	054764	150	1000 V	35
92 37 64	054856	150	1000 V 45°	34
92 67 63	054931	145	1000 V	43

Ножницы для резки кабелей

IEC 60900 DIN EN 60900

95

0

- > для сечений: медного одножильного провода – до 16 мм<sup>2</sup>, медного многожильного - до 50 мм<sup>2</sup> и медного тонкожильного – до 70 мм<sup>2</sup>; для алюминиевого многожильного провода - 70 мм<sup>2</sup>
- > облегченное резание при работе одной рукой благодаря оптимальному передаточному отношению рычагов
- > не предназначены для резки стальной проволоки и холоднотянутых медных проводов
- > закаленные режущие кромки с прецизионной шлифовкой
- > кабель не раздавливается – лишь незначительно деформируется
- > с защитой от защемления пальцев
- > шарнир винтовой регулируемый
- > корпус ножниц: хирургическая сталь, нержавеющая, закаленная на воздухе
- > ручки: из ударопрочного пластика



95 06 230  
1000 V

Номер артикула	EAN 4003773-	↔ mm	Головка	Ручки	Параметры режима резки			g
					Ø mm	mm <sup>2</sup>	AWG	
95 06 230	006305	230	полированная	с пластмассовыми рукоятками, испытанными на соответствие нормативам VDE	16	50	1/0	274

## Ножницы для резки кабелей

IEC 60900 DIN EN 60900

95

- > для резания медного и алюминиевого кабеля, одно- и многожильного
- > не предназначены для резки стальной проволоки и холоднотянутых медных проводов
- > закаленные режущие кромки с прецизионной шлифовкой
- > режут гладко и чисто, без раздавливания кабеля
- > легко резать одной рукой
- > специальный механизм предотвращает случайное защемление пальцев
- > регулируемый шарнир винтовой самофиксирующийся
- > специальная инструментальная сталь особого качества, ковкая, закаленная в масле

Форма 2:

пружина внутри, не загрязняется и не теряется



Рез кабеля диагональными кусачками: большое усилие, неаккуратный рез, сильная деформация и смятие кабеля



Рез кабеля ножницами для резки кабелей: малое усилие, аккуратный рез без деформации кабеля

















95 16 165

1000 V    



95 26 165

1000 V     

Номер артикула	EAN 4003773-	↔ mm	1000 V    	Форма	Инструмент	Ручки	Параметры режима резки			 g
							Ø mm	mm <sup>2</sup>	AWG	
95 16 165	039648	165	1000 V    	1	хромированные	с многокомпонентными рукоятками, испытанными на соответствие нормативам VDE	15	50	1/0	262
95 26 165	069980	165	1000 V     	2	хромированные	с многокомпонентными рукоятками, испытанными на соответствие нормативам VDE	15	50	1/0	275

### Ножницы для резки кабелей

с двойными режущими кромками  
IEC 60900 DIN EN 60900

95  
1



Первичный рез: благодаря использованию передней режущей кромки для резки изоляционного материала, при больших диаметрах кабеля сохраняется эргономичная ширина развода ручек.

Вторичный рез: если требуется большее усилие (при резке проводов), возможна установка кабеля в профиль в режущих кромках у шарнира. Первичный рез – в переднем профиле, Вторичный рез – в заднем

- > для резки кабеля из меди и алюминия
- > не предназначены для резки стальной проволоки и холодотянутых медных проводов
- > закаленные режущие кромки с прецизионной шлифовкой
- > режут гладко и чисто, без раздавливания кабеля
- > легко резать одной рукой
- > с предварительным и последующим резом (1-е и 2-е лезвие) можно отрезать кабели диаметром до 20 мм
- > малозатратная работа благодаря оптимальной передаче усилия и новой геометрии режущих кромок
- > специальный механизм предотвращает случайное защемление пальцев
- > регулируемый самофиксирующийся винтовой шарнир
- > специальная инструментальная сталь особого качества, ковкая, закаленная в масле



95 16 200  
1000 V PATENTED

95 17 200  
1000 V PATENTED

Номер артикула	EAN 4003773-	↔ mm	Инструмент	Ручки	Параметры режима резки			
					Ø mm	mm <sup>2</sup>	AWG	g
95 16 200	026761	200	хромированный	с многокомпонентными рукоятками, испытанными на соответствие нормативам VDE	20	70	2/0	340
95 17 200	026952	200	хромированный	с пластмассовыми рукоятками, нанесенными методом погружения; испытаны на соответствие нормативам VDE	20	70	2/0	360

### Ножницы для резки кабелей

IEC 60900 DIN EN 60900

95  
1



Увеличенный развор: максимальный Ø 27 мм / 150 мм<sup>2</sup>

- > для резания медного и алюминиевого кабеля, одно- и многожильного
- > не предназначены для резки стальной проволоки и проволочных тросов
- > закаленные режущие кромки с прецизионной шлифовкой
- > режут гладко и чисто, без раздавливания кабеля
- > минимальная затрата сил благодаря эффективному передаточному отношению и оптимальной геометрии режущих кромок
- > укороченная конструкция, длина всего 500 мм
- > малый вес
- > специальный механизм предотвращает случайное защемление пальцев
- > шарнир винтовой регулируемый
- > режущая головка: ванадиевая сталь, ковкая, закаленная в масле
- > рукоятка: алюминиевая труба, высокопрочная



95 17 500  
1000 V

Номер артикула	EAN 4003773-	↔ mm	Головка	Ручки	Ø mm	mm <sup>2</sup>	AWG	g
					27	150	5/0	1477
95 17 500	026785	500	полированная	с пластмассовыми рукоятками, нанесенными методом погружения; испытаны на соответствие нормативам VDE	27	150	5/0	1477

Ножницы для резки кабелей  
IEC 60900 DIN EN 60900

95  
2

- > для резания медного и алюминиевого кабеля, одно- и многожильного
- > не предназначены для резки стальной проволоки и проволочных тросов
- > закаленные режущие кромки с прецизионной шлифовкой
- > режут гладко и чисто, без раздавливания кабеля
- > эффективное передаточное отношение благодаря коленчатому рычагу
- > специальный механизм предотвращает случайное защемление пальцев
- > шарнир винтовой регулируется
- > режущая головка: сменная, привинчиваемая
- > режущая головка: хром-ванадиевая сталь особого качества, ковкая, закаленная в масле
- > рукоятка: стальная труба



95 27 600  
1000 V

Номер артикула	EAN 4003773-	↔ mm	Головка	Ручки	Параметры режима резки			g
					Ø mm	mm²	AWG	
95 27 600	021797	600	полированная	с пластмассовыми рукоятками, нанесенными методом погружения; испытаны на соответствие нормативам VDE	27	150	5/0	2301
95 29 600	021803	запасная ножевая головка для 95 21 600 / 95 27 600						

Ножницы для резки кабелей  
по принципу трещотки  
IEC 60900 DIN EN 60900

95  
3

- > для резания медного и алюминиевого кабеля, одно- и многожильного
- > не предназначены для резки стальной проволоки и проволочных тросов
- > закаленные режущие кромки с прецизионной шлифовкой
- > режут гладко и чисто, без раздавливания кабеля
- > работа одной рукой с использованием принципа трещотки
- > незначительный расход усилий благодаря оптимальной передаче усилия
- > двухходовой зубчатый привод для облегчения процесса резания
- > удобство работы с резакком благодаря незначительному весу и компактной конструкции - возможна работа даже в ограниченном пространстве
- > специальный механизм предотвращает случайное защемление пальцев
- > специальная инструментальная сталь особого качества, ковкая, закаленная в масле



95 36 250  
1000 V

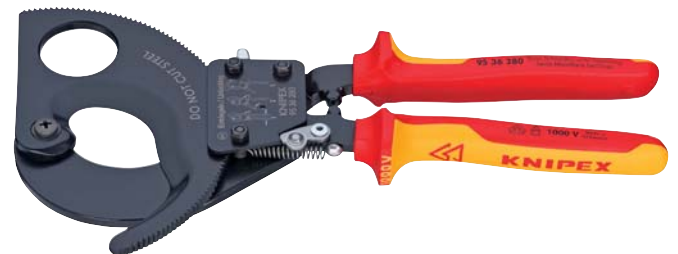

95 36 280  
1000 V



Принцип трещотки и двухходовой зубчатый привод для резания с меньшим усилием

Видео  
95 36 250



Видео  
95 36 280



Модель 95 36 280 :  
для алюминиевых секторных кабелей до 4 x 150 мм²

Номер артикула	EAN 4003773-	↔ mm	Инструмент	Ручки	Параметры режима резки			g
					Ø mm	mm²	MCM	
95 36 250	026884	250	черный, лакированный	с многокомпонентными рукоятками, испытанными на соответствие нормативам VDE	32	240	500	652
95 36 280	026891	280	черный, лакированный	с многокомпонентными рукоятками, испытанными на соответствие нормативам VDE	52	380	750	835
95 39 250	022244	подвижный запасной нож для 95 31 250 / 95 36 250 по принципу трещотки						
95 39 280	025283	подвижный запасной нож для 95 31 280 / 95 36 280 по принципу трещотки						

## Ножницы для резки кабелей

(по принципу трещотки, 3 передачи)

IEC 60900 DIN EN 60900

95

3

Прочные. Удобные. Стабильные.

Инновационный зубчатый привод.

Для кабеля диаметром до Ø 60 мм.

- > удобные в использовании благодаря малому весу (825 г) и компактной конструкции (длина 320 мм) – возможно применение также в ограниченном пространстве
- > разрезает медные и алюминиевые кабели диаметром до 60 мм при работе одной и двумя руками
- > закаленные резы с прецизионным шлифованием режут ровно и чисто, не раздавливая кабель
- > для резки медного и алюминиевого кабеля, одно- и многожильного (непригодны для стальной проволоки и проволочных тросов)
- > инновационный трехходовой зубчатый привод с высоким передаточным отношением для легкой резки одной или двумя руками
- > ручка с прочной опорой для захвата и нажима рукой при резании
- > специальная инструментальная сталь особого качества, ковкая, закаленная в масле



95 36 320

1000 V

Номер артикула	EAN 4003773-	↔ mm	Инструмент	Ручки	Параметры режима резки			
					Ø mm	mm <sup>2</sup>	MCM	g
95 36 320	075189	320	фосфатированные, черного цвета	с многокомпонентными рукоятками, испытанными на соответствие нормативам VDE	60	600	1200	830
95 39 320 01	075714	ремкомплект поворотного ножа для 95 32 320 и 95 36 320						
95 39 320 02	075721	ремкомплект фиксированного ножа для 95 32 320 и 95 36 320						

## Ножницы для резки кабелей

(по принципу трещотки)

для кабеля со стальным армированием (кабель SWA)

95

36

Режет кабель со стальным армированием диаметром 45 мм / 380 мм<sup>2</sup> (например, 4 x 95 мм<sup>2</sup>) при работе одной и двумя руками

Прочные. Удобные. Стабильные.

- > удобные в использовании благодаря небольшому весу (800 г) и компактной конструкции (длина 315 мм) – можно работать также в ограниченном пространстве
- > режущие кромки прошли прецизионную заточку и закалку токами высокой частоты для чистого, гладкого реза без деформации кабеля
- > оригинальный зубчато-венцовый привод, трехступенчатый, с высокой передачей усилия
- > с опорной площадкой для удобного упора в процессе резания
- > не подходит для резки кабеля ACSR и стального троса!
- > специальная инструментальная сталь особого качества, ковкая, многократно закаленная в масле

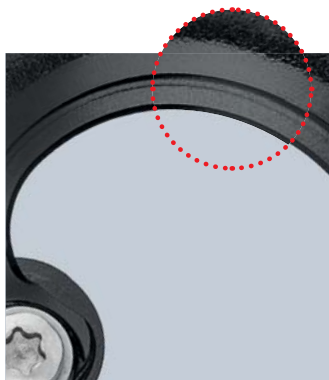

Ножи с прецизионной фрезеровкой и закалкой токами высокой частоты



Видео



95 36 315 A

1000 V

Номер артикула	EAN 4003773-	↔ mm	Инструмент	Ручки	Параметры режима резки			
					Ø mm	mm <sup>2</sup>	MCM	g
95 36 315 A	078579	315	черный, лакированный	с многокомпонентными рукоятками, испытанный на соответствие нормативам VDE	45	380	750	800
95 39 315 A 01	078586	ремкомплект поворотного ножа для 95 32 315 A и 95 36 315 A (по принципу трещотки)						
95 39 315 A 02	078593	ремкомплект фиксированного ножа для 95 32 315 A и 95 36 315 A (по принципу трещотки)						

Ножницы для резки проволочных тросов и кабелей  
IEC 60900 DIN EN 60900

95  
7



- > для проволочных тросов и круглых железных профилей, для медных и алюминиевых кабелей
- > подходит для отделения частей наружной электропроводки с приспособлением для разгрузки от натяжения
- > наклонные режущие концы позволяют разрезать отдельные пряди троса
- > оптимальная передача усилия для увеличения режущей способности
- > режущая головка: сменная, привинчиваемая
- > малый вес
- > режущая головка: специальная инструментальная сталь особого качества, многоступенчатая закалка в масле
- > корпус ножниц: высокопрочный алюминий



95 77 600  
1000 V

Номер артикула	EAN 4003773-	↔ mm	Головка	Ручки	Параметры режима резки				g
					mm <sup>2</sup>	Ø mm	Ø mm	AWG	
95 77 600	025313	600	полированная	с пластмассовыми рукоятками, нанесенными методом погружения; испытаны на соответствие нормативам VDE	150	14,0	9,0	5/0	2359
95 79 600	025337	запасная ножевая головка для 95 71 600 / 95 77 600							

Инструмент для обжима контактных гильз  
IEC 60900 DIN EN 60900

97  
68

- > для опрессовки контактных гильз (по стандарту DIN 46 228 часть 1 + 4) в диапазоне сечений от 0,5 до 2,5 мм<sup>2</sup>
- > опрессовка в маркированных трапециевидных профилях для надежного соединения гильзы и проводника
- > ванадиевая сталь, ковкая, закалённая в масле



97 68 145 A  
1000 V



Номер артикула	EAN 4003773-	↔ mm	Головка	Ручки	Диапазон mm <sup>2</sup>	AWG	Количество гнезд	g

Инструмент для обжима контактных гильз  
IEC 60900 DIN EN 60900

97

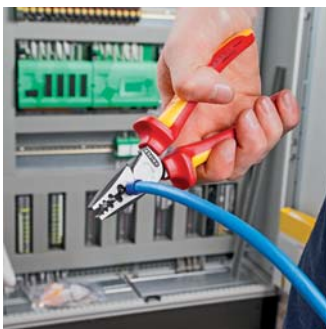

- > для опрессовки контактных гильз (по стандарту DIN 46 228 часть 1 + 4) в диапазоне сечений от 0,25 до 16 мм<sup>2</sup>
- > улучшенная передача усилия для облегчения процесса опрессовки
- > легкая и компактная конструкция
- > опрессовка в маркированных полукруглых профилях для надежного соединения гильзы и проводника
- > 9 глубоких профилей с коническими гранями
- > специальная инструментальная сталь, ковкая, закалённая в масле

97 78 180  
1000 V



Номер артикула	EAN 4003773-	↔ mm	Головка	Ручки	Диапазон mm <sup>2</sup>	AWG	Количество гнезд	g

Ключи гаечные рожковые  
IEC 60900 DIN EN 60900

98  
0

- > головка наклонена под углом 15°
- > основа инструмента хромирована
- > хром-ванадиевая сталь, ковкая, закалённая в масле



98 00 14  
⚡ 1000 V ⚡

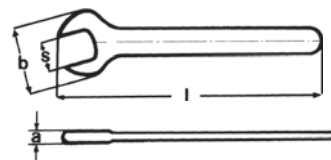

Номер артикула	EAN 4003773-		Размер под ключ S мм	Размер под ключ S Дюйм	Длина l макс. мм	Ширина головки b макс. мм	Толщина головки a макс. мм	g	
98 00 07	019824	⚡ 1000 V ⚡	7,0		105,0	20,0	4,0	15	
98 00 08	019831		8,0		105,0	22,0	4,0	31	
98 00 09	019848		9,0		105,0	24,0	4,0	29	
98 00 10	019893		10,0		105,0	27,0	5,0	40	
98 00 11	019909		11,0		120,0	30,0	5,5	45	
98 00 12	019923		12,0		125,0	32,0	5,5	70	
98 00 13	019930		13,0		130,0	34,0	6,5	68	
98 00 14	019947		14,0		135,0	35,0	6,5	86	
98 00 15	019954		15,0		145,0	37,0	7,0	80	
98 00 16	019961		16,0		155,0	38,0	7,0	112	
98 00 17	019978		17,0		155,0	42,0	8,0	119	
98 00 18	019985		18,0		160,0	44,0	8,0	149	
98 00 19	019992		19,0		165,0	47,0	9,0	154	
98 00 22	020004		22,0		190,0	52,0	9,0	216	
98 00 24	020011		24,0		210,0	56,0	9,0	262	
98 00 27	020028		27,0		215,0	63,0	9,0	307	
98 00 1/4"	019886				1/4	108,0	20,0	4,0	32
98 00 5/16"	020073				5/16	108,0	22,0	4,0	36
98 00 3/8"	020042				3/8	108,0	27,0	5,0	37
98 00 7/16"	020097				7/16	120,7	30,0	5,5	53
98 00 1/2"	019879				1/2	139,7	34,0	6,5	60
98 00 9/16"	020110				9/16	152,4	35,0	6,5	102
98 00 5/8"	020080				5/8	165,1	38,0	7,0	124
98 00 3/4"	020035				3/4	190,5	47,0	9,0	164

Разводной ключ  
IEC 60900 DIN EN 60900

98  
07

- > параллельные гладкие захватные губки
- > плавная настройка раствора
- > со шкалой для настройки раствора губок по размеру детали
- > хром-ванадиевая сталь



98 07 250  
⚡ 1000 V ⚡ 22° ⚡

Номер артикула	EAN 4003773-	↔ mm		Инструмент	Ручки	mm	Дюйм	Ширина губок мм	Ширина головки мм	Ширина мм	Глубина мм	g
98 07 250	071518	260	⚡ 1000 V ⚡	22°	хромированный	30	1 1/8	8,0	16,0	73,0	20,0	500

Ключи гаечные накидные  
IEC 60900 DIN EN 60900

98  
0

- > накидное кольцо с отгибом
- > основа инструмента хромирована
- > хром-ванадиевая сталь, кованая, закалённая в масле



98 01 14  
⚡ 1000 V ⚡

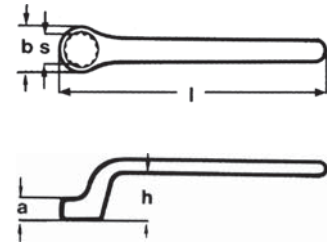

Номер артикула	EAN 4003773-		Размер под ключ S мм	Длина l макс. мм	Ширина головки b макс. мм	Толщина головки a макс. мм	Высота отгиба h макс. мм	⚖ g
98 01 07	020134	⚡ 1000 V ⚡	7,0	150,0	12,0	7,0	18,0	55
98 01 08	020141		8,0	155,0	14,0	7,0	19,0	68
98 01 09	020158		9,0	165,0	15,5	8,0	19,0	78
98 01 10	020196		10,0	160,0	17,0	9,0	20,0	75
98 01 11	020202		11,0	165,0	18,5	10,0	21,0	93
98 01 12	020226		12,0	185,0	18,5	10,0	23,0	118
98 01 13	020233		13,0	185,0	21,5	11,0	23,0	125
98 01 14	020240		14,0	195,0	23,0	12,0	24,0	147
98 01 15	020257		15,0	200,0	24,0	12,0	24,0	143
98 01 16	020264		16,0	200,0	26,0	12,0	26,0	172
98 01 17	020271		17,0	205,0	27,0	13,0	26,0	184
98 01 18	020288		18,0	210,0	29,0	13,0	28,0	210
98 01 19	020295		19,0	225,0	30,0	14,0	28,0	245
98 01 22	020301		22,0	225,0	35,0	15,0	30,0	278
98 01 24	020318		24,0	265,0	38,0	16,0	30,0	415

Торцевые ключи  
с отверточной ручкой  
EC 60900 DIN EN 60900

98  
0

- > эргономичная двухкомпонентная ручка для оптимальной передачи усилия и работы без усталости
- > противоскользящая форма ручки
- > хром-ванадиевая /молибденовая сталь



98 03 10  
⚡ 1000 V ⚡

Номер артикула	EAN 4003773-	↔ mm		Наконечник	Ручки	Размер под ключ S мм	Длина лезвия мм	Длина ручки мм	Диаметр головки d мм	⚖ g
98 03 04	071679	230	⚡ 1000 V ⚡	вороненый	с многокомпонентными ручьяками, испытанными на соответствие нормативам VDE	4,0	125,0	107	9,0	70
98 03 05	071686	230				5,0	125,0	107	10,0	70
98 03 055	026082	232				5,5	125,0	107	11,0	87
98 03 06	026099	232				6,0	125,0	107	12,0	88
98 03 07	026105	237				7,0	125,0	112	14,0	123
98 03 08	024095	237				8,0	125,0	112	15,0	125
98 03 09	026112	237				9,0	125,0	112	16,0	129
98 03 10	026129	237				10,0	125,0	112	17,0	118
98 03 11	026136	237				11,0	125,0	112	19,0	148
98 03 12	026143	237				12,0	125,0	112	20,0	150
98 03 13	026150	237				13,0	125,0	112	21,0	152



Торцевые ключи

с Т-образной ручкой

IEC 60900 DIN EN 60900

98  
0

- > специальная инструментальная сталь, закалённая в масле



98 05 13

⚡ 1000 V ⚠️ ⚙️ ⓪

98 04 13

⚡ 1000 V ⚠️ ⚙️ ⓪

Номер артикула	EAN 4003773-	↔ mm		Размер под ключ S mm	Длина ручки макс. mm	Диаметр головки d mm	⚖ g
98 04 08	071341	200	⚡ 1000 V ⚠️ ⚙️ ⓪	8,0	90	15,0	344
98 04 10	026167	200		10,0	155	19,5	324
98 04 13	026198	200		13,0	155	23,5	344
98 04 17	026211	200		17,0	155	28,5	426
98 04 19	020424	200		19,0	155	31,0	525
98 04 22	026228	200		22,0	155	34,5	560
98 05 13	026273	300	⚡ 1000 V ⚠️ ⚙️ ⓪	13,0	155	23,5	409
98 05 17	026297	300		17,0	155	28,5	544
98 05 19	026303	300		19,0	155	31,0	674

Отвертки для винтов с внутренним шестигранным профилем

IEC 60900 DIN EN 60900

98  
1

- > эргономичная двухкомпонентная ручка для оптимальной передачи усилия и работы без усталости
- > противоскользящая форма ручки
- > хром-ванадиевая /молибденовая сталь



98 13 30

⚡ 1000 V ⚠️ ⚙️ ⓪

Номер артикула	EAN 4003773-	↔ mm		Наконечник	Ручки	Размер под ключ S mm	Длина лезвия mm	Длина лезвия неизолированная mm	Длина ручки mm	⚖ g
98 13 20	071693	175	⚡ 1000 V ⚠️ ⚙️ ⓪	вороненый	с многокомпонентными ручками, испытанными на соответствие нормативам VDE	2,0	75,0	15,0	102	40
98 13 25	026334	177				2,5	75,0	15,0	102	32
98 13 30	026341	182				3,0	75,0	15,0	107	49
98 13 40	026358	182				4,0	75,0	15,0	107	55
98 13 50	026365	187				5,0	75,0	15,0	112	82
98 13 60	026372	212				6,0	100,0	15,0	112	98

Отвертки для винтов с внутренним шестигранным профилем

с Т-образной ручкой

IEC 60900 DIN EN 60900

98  
1

- > специальная инструментальная сталь, закалённая в масле



98 15 08

⚡ 1000 V ⓪

98 14 08

⚡ 1000 V ⓪

Номер артикула	EAN 4003773-	↔ mm		Размер под ключ S mm	Длина стержня неизолированная ± 2 mm	Длина Т-образной ручки mm	⚖ g
98 14 05	020431	120	⚡ 1000 V ⓪	5,0	9,0	90,0	220
98 14 06	020448	120		6,0	10,0	90,0	208
98 14 08	020455	120		8,0	11,0	90,0	286
98 15 05	020479	250	⚡ 1000 V ⓪	5,0	9,0	90,0	363
98 15 06	020486	250		6,0	10,0	90,0	452
98 15 08	020493	250		8,0	11,0	90,0	359

Отвертки для винтов с шлицевыми головками  
IEC 60900 DIN EN 60900

98  
2



- > эргономичная двухкомпонентная ручка для оптимальной передачи усилия и работы без усталости
- > противоскользящая форма ручки
- > хром-ванадиевая / молибденовая сталь

98 20 55  
1000 V

98 21 45 :  
специально для установки счетчиков с длиной рабочего конца 180 мм

Номер артикула	EAN 4003773-	↔ mm	Наконечник	Ручки	Ширина наконечника mm	Толщина наконечника mm	Длина лезвия mm	Длина лезвия неизолированная mm	Длина ручки mm	g
98 20 10	026396	320	вороненый	с многокомпонентными рукоятками, испытанными на соответствие нормативам VDE	10,0	1,6	200	15	120	184
98 20 25	062325	177			2,5	0,4	75	15	102	32
98 20 30	062332	202			3,0	0,5	100	15	102	35
98 20 35	024217	202			3,5	0,6	100	15	102	35
98 20 40	026402	202			4,0	0,8	100	15	102	38
98 20 55	024224	232			5,5	1,0	125	15	107	69
98 20 65	026419	262			6,5	1,2	150	15	112	105
98 20 80	024231	295			8,0	1,2	175	15	120	152
98 21 45	026426	287	вороненый	с многокомпонентными рукоятками, испытанными на соответствие нормативам VDE	4,5	0,8	180	15	107	66

Отвертки для винтов с шлицевыми головками (Slim)  
IEC 60900 DIN EN 60900

98  
2



- > зауженный стержень с изоляцией для работы с расположенными в глубине винтами и пружинными зажимами
- > эргономичная двухкомпонентная ручка для оптимальной передачи усилия и работы без усталости
- > противоскользящая форма ручки
- > хром-ванадиевая / молибденовая сталь

98 20 65 SL  
1000 V

Номер артикула	EAN 4003773-	↔ mm	Наконечник	Ручки	Ширина наконечника mm	Толщина наконечника mm	Длина лезвия mm	Длина лезвия неизолированная mm	Длина ручки mm	g
98 20 35 SL	079712	202	вороненый	с многокомпонентными рукоятками, испытанными на соответствие нормативам VDE	3,5	0,6	100	15	102	35
98 20 40 SL	079729	202			4,0	0,8	100	15	102	38
98 20 55 SL	079736	232			5,5	1,0	125	15	107	69
98 20 65 SL	079743	262			6,5	1,2	150	15	112	105

Отвертки для винтов с крестообразным шлицем  
Phillips®  
IEC 60900 DIN EN 60900

98  
2



- > эргономичная двухкомпонентная ручка для оптимальной передачи усилия и работы без утомления
- > противоскользящая форма ручки
- > хром-ванадиевая / молибденовая сталь

98 24 03  
1000 V

Phillips® - зарегистрированный торговый знак Phillips Screw Company

Номер артикула	EAN 4003773-	↔ mm	Наконечник	Ручки	Размер	Длина лезвия mm	Длина лезвия неизолированная, mm	Длина ручки mm	g
98 24 00	026433	162	вороненый	с многокомпонентными рукоятками, испытанными на соответствие нормативам VDE	PH0	60	15	102	32
98 24 01	026440	187			PH1	80	15	107	58
98 24 02	026457	212			PH2	100	18	112	94
98 24 03	026464	270			PH3	150	18	120	165
98 24 04	026471	320			PH4	200	18	120	244

Отвертки для винтов с крестообразным шлицем (Slim)

Phillips®

IEC 60900 DIN EN 60900

98  
2



98 24 02 SL

1000 V

- > зауженный стержень с изоляцией для работы с расположенными в глубине винтами и пружинными зажимами
- > эргономичная двухкомпонентная ручка для оптимальной передачи усилия и работы без усталости
- > противоскользящая форма ручки
- > хром-ванадиевая / молибденовая сталь

Phillips® - зарегистрированный торговый знак Phillips Screw Company

Номер артикула	EAN 4003773-	↔ mm		Наконечник	Ручки	Размер	Длина лезвия mm	Длина лезвия неизолированная mm	Длина ручки mm	g
98 24 01 SL	079750	187		вороненый	с многокомпонентными рукоятками, испытанными на соответствие нормативам VDE	PH1	80	15	107	58
98 24 02 SL	079767	212	1000 V			PH2	100	18	112	94

Отвертки для винтов с крестообразным шлицем

Pozidriv®

IEC 60900 DIN EN 60900

98  
2



98 25 03

1000 V

- > эргономичная двухкомпонентная ручка для оптимальной передачи усилия и работы без усталости
- > противоскользящая форма ручки
- > хром-ванадиевая / молибденовая сталь

Pozidriv® - зарегистрированный торговый знак European Ind. Serv. Ltd.

Номер артикула	EAN 4003773-	↔ mm		Наконечник	Ручки	Размер	Длина лезвия mm	Длина лезвия неизолированная, mm	Длина ручки mm	g
98 25 00	062370	162		вороненый	с многокомпонентными рукоятками, испытанными на соответствие нормативам VDE	PZ0	60	15	102	40
98 25 01	031260	187				PZ1	80	15	107	58
98 25 02	031277	212	1000 V			PZ2	100	18	112	94
98 25 03	031284	270				PZ3	150	18	120	165
98 25 04	062387	320				PZ4	200	18	120	244

Отвертки для винтов с крестообразным шлицем (Slim)

Pozidriv®

IEC 60900 DIN EN 60900

98  
2



98 25 02 SL

1000 V

- > зауженный стержень с изоляцией для работы с расположенными в глубине винтами и пружинными зажимами
- > эргономичная двухкомпонентная ручка для оптимальной передачи усилия и работы без усталости
- > противоскользящая форма ручки
- > хром-ванадиевая / молибденовая сталь

Pozidriv® - зарегистрированный торговый знак European Ind. Serv. Ltd.

Номер артикула	EAN 4003773-	↔ mm		Наконечник	Ручки	Размер	Длина лезвия mm	Длина лезвия неизолированная mm	Длина ручки mm	g
98 25 01 SL	079774	187		вороненый	с многокомпонентными рукоятками, испытанными на соответствие нормативам VDE	PZ1	80	15	107	58
98 25 02 SL	079781	212	1000 V			PZ2	100	18	112	94

## Отвертки для винтов Torx®

IEC 60900 DIN EN 60900

98

2



- > эргономичная двухкомпонентная ручка для оптимальной передачи усилия и работы без усталости
- > противоскользящая форма ручки
- > хром-ванадиевая / молибденовая сталь



98 26 30

⚡ 1000 V  

Torx® является зарегистрированным товарным знаком компании Acument Global Technologies, Inc.

Номер артикула	EAN 4003773-	↔ mm	Наконечник	Ручки	Размер	Длина лезвия mm	Длина лезвия неизолированная mm	Длина ручки mm	⚖ g	
98 26 10	071709	160	вороненый	с многокомпонентными рукоятками, испытанными на соответствие нормативам VDE	TX10	60	15	102	33	
98 26 15	071716	185			TX15	80	15	107	58	
98 26 20	071723	185			⚡ 1000 V  	TX20	80	15	107	58
98 26 25	071730	185			TX25	80	15	107	58	
98 26 30	071747	210			TX30	100	18	112	95	

## Поперечные ручки

с наружным квадратом 3/8" или 1/2"

IEC 60900 DIN EN 60900

98



- > для установки торцевых головок
- > быстрое, надежное и легкое фиксирование головок
- > основа инструмента хромирована
- > специальная инструментальная сталь особого качества, ковкая, закалённая в масле



98 40

⚡ 1000 V 

Номер артикула	EAN 4003773-	↔ mm	Т-образная ручка mm	Присоединительный квадрат дюйм	⚖ g
98 30	026488	200	165	3/8	447
98 40	026501	200	165	1/2	631

## Ключи трещоточные

с наружным квадратом 3/8" или 1/2"

IEC 60900 DIN EN 60900

98

- > для установки торцевых головок
- > реверсивный, для правого и левого вращения
- > исключительно легкий ход
- > быстрое, надежное и легкое фиксирование головок
- > хром-ванадиевая сталь, ковкая



98 31

⚡ 1000 V 

Номер артикула	EAN 4003773-	↔ mm	Присоединительный квадрат дюйм	⚖ g
98 31	026495	190	3/8	324
98 41	026518	265	1/2	625

Удлинитель

с внутренним / наружным квадратом 3/8" или 1/2"  
IEC 60900 DIN EN 60900

98

- > для установки торцевых головок
- > с внутренним и наружным присоединительным квадратом
- > быстрое, надежное и легкое фиксирование рабочих инструментов
- > хром-ванадиевая сталь, кованая



98 35 125  
1000 V 3/8"



98 45 250  
1000 V 1/2"

Номер артикула	EAN 4003773-	↔ mm	Присоединительный квадрат дюйм	g
98 35 125	020530	125	3/8"	149
98 35 250	020547	250	3/8"	294
98 45 125	020813	125	1/2"	258
98 45 250	020820	250	1/2"	490

Торцевые головки для винтов с шестигранной головкой

с внутренним квадратом 3/8" или 1/2"  
IEC 60900 DIN EN 60900

98

- > для метрического крепежа с шестигранной головкой
- > основа инструмента хромирована
- > хром-ванадиевая сталь



98 37 17  
1000 V



98 47 17  
1000 V

Номер артикула	EAN 4003773-	↔ mm	Размер под ключ S mm	Внешний диаметр, макс. d. mm	Присоединительный квадрат дюйм	g
98 37 10	020578	1000 V	10,0	18,7	3/8"	32
98 37 11	020585		11,0	20,0	3/8"	32
98 37 12	020608		12,0	21,2	3/8"	33
98 37 13	020615		13,0	22,5	3/8"	33
98 37 14	020622		14,0	23,7	3/8"	39
98 37 16	027263		16,0	26,2	3/8"	53
98 37 17	020639		17,0	27,5	3/8"	61
98 37 19	020646		19,0	30,0	3/8"	73
98 47 10	020882		1000 V	10,0	19,5	1/2"
98 47 11	020899	11,0		20,7	1/2"	61
98 47 12	020912	12,0		23,0	1/2"	64
98 47 13	020929	13,0		23,2	1/2"	64
98 47 14	020943	14,0		24,5	1/2"	67
98 47 16	027287	16,0		26,9	1/2"	69
98 47 17	020967	17,0		28,2	1/2"	75
98 47 18	027294	18,0		29,0	1/2"	81
98 47 19	020974	19,0		30,7	1/2"	99
98 47 22	020981	22,0		34,5	1/2"	125
98 47 24	020998	24,0		37,0	1/2"	151
98 47 27	021001	27,0		41,0	1/2"	183

**Сменные головки**

с внутренним квадратом 3/8" или 1/2"

IEC 60900 DIN EN 60900

98

- > с двойным шестигранником (12-гранный)
- > для дюймовых головок винтов
- > основа инструмента хромирована
- > хром-ванадиевая сталь



98 37 5/8"  
 ⚡ 1000 V



98 47 1/2"  
 ⚡ 1000 V

Номер артикула	EAN 4003773-	↔ mm		Размер под ключ S дюйм	Внешний макс. диаметр, d мм	Присоединительный квадрат дюйм	⚖ g
98 37 5/16"	020684	42	⚡ 1000 V	5/16	16,2	3/8	30
98 37 3/8"	020677	42		3/8	18,7	3/8	31
98 37 7/16"	020707	43		7/16	20,0	3/8	31
98 37 1/2"	020554	45		1/2	22,5	3/8	33
98 37 9/16"	020721	47		9/16	23,7	3/8	39
98 37 5/8"	020691	46		5/8	26,2	3/8	51
98 37 3/4"	020660	49		3/4	30,0	3/8	71
98 47 1/2"	020875	55	⚡ 1000 V	1/2	23,2	1/2	67
98 47 9/16"	021094	55		9/16	24,5	1/2	64
98 47 5/8"	021063	55		5/8	26,9	1/2	72
98 47 11/16"	020905	55		11/16	28,2	1/2	88
98 47 3/4"	021018	55		3/4	30,7	1/2	97
98 47 7/8"	021087	58		7/8	34,5	1/2	124
98 47 1"	020868	61		1	41,0	1/2	167

**Торцевые головки для винтов с внутренним шестигранником**

с внутренним квадратом 3/8" или 1/2"

IEC 60900 DIN EN 60900

98

- > для метрического крепежа с головкой под внутренний шестигранник
- > основа инструмента хромирована
- > сталь инструментальная специальная



98 39 06  
 ⚡ 1000 V

Номер артикула	EAN 4003773-	↔ mm		Размер под ключ S мм	Длина стержня неизолированная ± 2 мм	Присоединительный квадрат дюйм	⚖ g
98 39 05	020776	75	⚡ 1000 V	5,0	9	3/8	59
98 39 06	020783	75		6,0	10	3/8	58
98 39 08	020790	75		8,0	11	3/8	71
98 49 05	021155	75	⚡ 1000 V	5,0	9	1/2	68
98 49 06	021162	75		6,0	10	1/2	72
98 49 08	021179	75		8,0	11	1/2	87

### Ключ трещоточный

с внешним присоединительным квадратом 1/2"  
ISO 3315 IEC 60900 DIN EN 60900

98  
4

- > реверсивный, для правого и левого вращения
- > высоконадежное крепление используемых инструментов с помощью блокировочного винта
- > хром-ванадиевая сталь



98 42  
⚡ 1000 V 1/2

Номер артикула	EAN 4003773-	↔ mm		Присоединительный квадрат дюйм	⚖ g
98 42	026525	265	⚡ 1000 V 1/2	1/2	599

### Ключи динамометрические

с наружным четырехгранником, переставные  
IEC 60900 DIN EN 60900 DIN EN ISO 6789

98

- > переставной, для затягивания левой резьбы
- > установка крутящих моментов с их фиксацией
- > высоконадежное крепление используемых инструментов с помощью блокировочного винта
- > прозрачная закрытая шкала
- > свидетельство о поверке прилагается
- > хром-ванадиевая сталь



98 43 50  
⚡ 1000 V 1/2



прозрачная закрытая шкала

Номер артикула	EAN 4003773-	↔ mm		Применение	Присоединительный квадрат дюйм	⚖ g
98 33 25	072676	290	⚡ 1000 V 1/2	5 - 25 Nm	3/8	960
98 33 50	071761	385		5 - 50 Nm	3/8	1230
98 43 50	071778	385	⚡ 1000 V 1/2	5 - 50 Nm	1/2	1230

### Нож для разделки кабеля

IEC 60900 DIN EN 60900

98  
5

- > улучшенная эргономичность за счет удобных ручек с продуманной защитой от выскальзывания из ладони
- > повышение безопасности благодаря применению противоскользящих мягких компонентов ручки
- > хорошая передача усилия при ведении ножа за счет использования выемки для большого пальца и упора на конце ручки
- > прочное фиксированное лезвие с прямыми режущими кромками
- > прозрачный защитный чехол для лезвия
- > лезвие: специальная инструментальная сталь, закалённая в масле



98 52  
⚡ 1000 V



98 54  
⚡ 1000 V

98 54 :  
обухи лезвий покрыты пластмассой для предупреждения короткого замыкания

Номер артикула	EAN 4003773-	↔ mm		Ручки	Длина лезвия mm	⚖ g
98 52	035565	185	⚡ 1000 V	с многокомпонентными рукоятками, испытанными на соответствие нормативам VDE	50	67
98 54	026563	180	⚡ 1000 V	с многокомпонентными рукоятками, испытанными на соответствие нормативам VDE	50	77

## Ножи для удаления оболочки

IEC 60900 DIN EN 60900

98

5

- > улучшенная эргономичность за счет удобных ручек с продуманной защитой от выскальзывания из ладони
- > повышение безопасности благодаря применению противоскользящих мягких компонентов ручки
- > хорошая передача усилия при ведении ножа за счет использования выемки для большого пальца и упора на конце ручки
- > прозрачный защитный чехол для лезвия

98 53 03 :

прочное фиксированное изогнутое лезвие; предназначен для круглого кабеля; лезвие: специальная инструментальная сталь, закалённая в масле

98 53 13 :

узкое фиксированное лезвие-крючок, серповидное; предназначено для секторных кабелей; лезвие: специальная инструментальная сталь, закалённая в масле

98 55 :

прочное фиксированное лезвие, серповидное; с опорной пяточкой на конце – бережет от повреждения изоляции проводника; лезвие: хирургическая сталь, нержавеющей, закаленная на воздухе



Опорная пяточка 98 55



98 53 03  
1000 V



98 53 13  
1000 V



98 55  
1000 V

Номер артикула	EAN 4003773-	↔ mm		Ручки	Длина лезвия mm	Радиус mm	g
98 53 03	026549	155	1000 V	с многокомпонентными рукоятками, испытанными на соответствие нормативам VDE	28	7,0	64
98 53 13	026556	180	1000 V	с многокомпонентными рукоятками, испытанными на соответствие нормативам VDE	50	40,0	64
98 55	022558	155	1000 V	с многокомпонентными рукоятками, испытанными на соответствие нормативам VDE	38	23,5	68

## Нож для разделки кабеля

со сменным лезвием

IEC 60900 DIN EN 60900

98

5

- > лезвие со специальным шлифованием, сменное
- > с откидным чехлом для лезвия, встроенным в ручку для предотвращения утери
- > обухи лезвий покрыты пластмассой для предупреждения короткого замыкания
- > ручка с защитой от соскальзывания ладони
- > лезвие: хирургическая сталь, нержавеющей, закаленная на воздухе



98 56  
1000 V

Номер артикула	EAN 4003773-	↔ mm		Длина лезвия mm	g
98 56	026570	185		50	64
98 56 SB	033516	185	1000 V	50	64
98 56 09	030829	сменное лезвие			



### Захватные плоскогубцы из пластмассы

изолированные

IEC 60900 DIN EN 60900 ASTM F1505

98  
6

- > полная изоляция снижает риск короткого замыкания
- > для монтажа и опломбирования счетчиков
- > класс С, диапазон применения до -40°C
- > пластик, усиленный стекловолокном
- > удобные ручки с участком из мягкого полимерного материала для надежного хвата



98 62 01

Компания KNIPEX представляет две разработки: высококачественные, надежные пластмассовые плоскогубцы, изолированные во избежание коротких замыканий, для использования при работе с деталями, находящимися под напряжением до 1000 В переменного тока и до 1500 В постоянного тока. Плоскогубцы, полностью выполненные из пластмассы, не восприимчивы к магнитным полям и искробезопасны. Кроме того, они прекрасно подходят для применения в химически агрессивных средах.



Номер артикула	EAN	↔ mm		
98 62 01	073956	180		120 g

### Плоские круглогубцы из пластмассы

изолированные

IEC 60900 DIN EN 60900 ASTM F1505

98  
6

- > полная изоляция снижает риск короткого замыкания
- > класс С, диапазон применения до -40°C
- > пластик, усиленный стекловолокном
- > удобные ручки с участком из мягкого полимерного материала для надежного хвата



98 62 02



Номер артикула	EAN	↔ mm		
98 62 02	073963	220		130 g

### Зажим

из пластмассы

DIN VDE 0680-1

98  
6

- > для надежной фиксации изолирующих ковриков
- > с внутренней пружиной
- > полная изоляция снижает риск короткого замыкания
- > полностью пластмассовый, усиленный стекловолокном



98 64 02

Номер артикула	EAN	↔ mm	Ширина зажима mm	
98 64 02	021193	150		61 g

## Колпачки изолирующие

конические  
DIN VDE 0680-1

98  
6

- > предохраняют от прикосновения к неизолированным проводникам, находящимся под напряжением (макс. Ø 10 мм)
- > цельная пластмасса

Номер артикула	EAN 4003773-	↔ mm		Код проводника	⚖ g
98 65 01	021209	80		1	7
98 65 02	021216	80	⚡ 1000 V	2	8
98 65 03	021223	80		3	8



98 65 03  
⚡ 1000 V

## Колпачки изолирующие самофиксирующиеся

DIN VDE 0680-1

98  
6

- > предохраняют от прикосновения к неизолированным проводникам, находящимся под напряжением
- > цельная пластмасса

Номер артикула	EAN 4003773-	↔ mm		Внутренний диаметр mm	⚖ g
98 65 10	021230	80		10	9
98 65 20	021247	100	⚡ 1000 V	20	39
98 65 30	021261	110		30	52



98 65 30  
⚡ 1000 V

## Перчатки электроизолирующие

IEC 60903 DIN EN 60903

98  
6

- > защищают при контакте с деталями, находящимися под напряжением
- > класс: 0

Номер артикула	EAN 4003773-		Размер	⚖ g
98 65 40	021285		9	290
98 65 41	021292	⚡ 1000 V	10	290
98 65 42	077862		11	290



98 65 40  
⚡ 1000 V

## Коврики изолирующие

резиновые  
IEC 61112 DIN EN 61112

98  
6

- > для защиты при работах на оборудовании, находящемся под напряжением

Номер артикула	EAN 4003773-		Размеры mm	Толщина mm	⚖ g
98 67 05	026600		500 x 500	1,0	301
98 67 10	026617	⚡ 1000 V ⚡ GS	1.000 x 1.000	1,0	1200
98 67 15	077831		10.000 x 1.000	1,0	12000



98 67 05  
⚡ 1000 V ⚡ GS

## Коврики

резиновые  
IEC 61112 DIN EN 61112

98  
6

- > для изолирования всего участка во время работы с токоведущими деталями или в непосредственной близости от них

Номер артикула	EAN 4003773-		Размеры mm	Толщина mm	⚖ g
98 67 20	077848	⚡ 1000 V ⚡ GS	1.000 x 1.000	4,0	4700
98 67 25	077855		10.000 x 1.000	4,0	40000

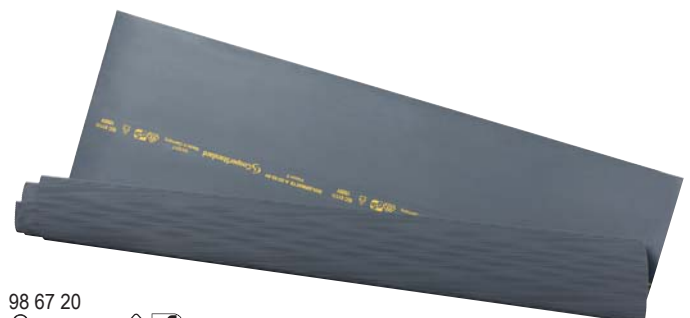

98 67 20  
⚡ 1000 V ⚡ GS

PUK® ножовка  
IEC 60900 DIN EN 60900

98  
90

- > полотно ножовочное по металлу и по дереву, 25 зубьев/дюйм, сменное



98 90  
⚡ 1000 V

PUK® является зарегистрированным товарным знаком компании Josef Haunstetter Sägenfabrik KG

Номер артикула	EAN	↔ mm		Длина mm	⚖ g
98 90	028321	240	⚡ 1000 V	150	174

### Чемодан компактный

17 предметов

с электроизолированными инструментами  
IEC 60900 DIN EN 60900

98  
9

- > чемодан из ударопрочной пластмассы
- > укомплектован ассортиментом электроизолированных инструментов KNIPEX для работы с электроустановками
- > ложемент из поропласта с ячейками для размещения инструментов
- > фиксируемая перегородка
- > внешние размеры (Ш x В x Г): 360 x 110 x 310 мм



98 99 11  
⚡ 1000 V

Номер артикула	EAN				Количество	⚖ g
98 99 11	026624			Чемодан компактный, 17 предметов		3675
		⚡ 1000 V		03 07 200 плоскогубцы комбинированные	1	
		⚡ 1000 V		70 07 160 кусачки боковые	1	
				98 20 35	1	
		⚡ 1000 V		98 20 40 отвертки для винтов с шлицевыми головками	1	
				98 20 55	1	
		⚡ 1000 V		98 24 00 отвертка для винтов с крестообразным шлицем, Phillips®	1	
		⚡ 1000 V		98 42 ключ трещоточный, с внешним присоединительным квадратом 1/2"	1	
		⚡ 1000 V		98 45 125 удлинитель, с внутренним / внешним квадратом 1/2"	1	
				98 45 250	1	
				98 47 10	1	
				98 47 11	1	
				98 47 12	1	
		⚡ 1000 V		98 47 13 торцевая головка для винтов с шестигранной головкой, с внутренним квадратом 1/2"	1	
				98 47 14	1	
				98 47 17	1	
				98 47 19	1	
		⚡ 1000 V		98 52 нож для разделки кабеля	1	

**Чемодан с электроизолированными инструментами**  
4 предмета

00  
20

- > универсальный чемодан высокого качества из ударопрочного пластика
- > ложемент с сотовой структурой, для различных комплектаций
- > внешние размеры (Ш x В x Г) 65 x 327 x 275 мм

00 20 15 :  
инструменты испытаны на электробезопасность в соответствии со стандартом DIN EN 60900, исполнение 6

00 20 15 LE :  
без инструмента



00 20 15  
1000 V

Номер артикула	EAN 4003773-				Количество	g
00 20 15	024804		Чемодан с электроизолированными инструментами, 4 предмета			1430
		1000 V	03 06 180	плоскогубцы комбинированные	1	
		1000 V	11 06 160	инструмент для удаления изоляции	1	
		1000 V	26 16 200	плоские круглогубцы с режущими кромками (круглогубцы с прямыми плоскими длинными губками, с режущей кромкой)	1	
		1000 V	70 06 160	кусачки боковые	1	
00 21 15 LE	045175		ящик для инструментов, пустой			530

**Чемодан с инструментом для электромонтажа**  
7 предметов

00  
21

- > универсальный чемодан высокого качества из ударопрочного пластика
- > ложемент с сотовой структурой, для различных комплектаций
- > внешние размеры (Ш x В x Г) 65 x 327 x 275 мм

00 21 15 :  
все инструменты, за исключением сантехнических клещей, испытаны на электробезопасность в соответствии со стандартом DIN EN 60900

00 21 15 LE :  
без инструмента



00 21 15

Номер артикула	EAN 4003773-				Количество	Номинальный размер	g
00 21 15	042853		Чемодан для инструмента, 7 предметов				1520
		1000 V	03 06 180	плоскогубцы комбинированные	Knipex	180 mm	
		1000 V	26 16 200	плоские круглогубцы с режущими кромками (круглогубцы с прямыми плоскими длинными губками, с режущей кромкой)		200 mm	
		1000 V	70 06 160	кусачки боковые		160 mm	
			88 03 180	KNIPLEX Alligator®, клещи сантехнические		180 mm	
		1000 V	006100	отвертки для винтов с шлицевыми головками, 160i	Wera	0,4 x 2,5 x 80 mm	
			006115			0,8 x 4,0 x 100 mm	
		1000 V	006152			отвертки для винтов с профилем Phillips®, 162i PH	PH1 x 80 mm
00 21 15 LE	045175		ящик для инструментов, пустой				530

### Чемодан стандартный

26 предметов

с электроизолированными инструментами для работы с электроустановками

IEC 60900 DIN EN 60900











98

9

- > укомплектован ассортиментом электроизолированных инструментов KNIPEX
- > чемодан из ударопрочной пластмассы
- > ложементы из поропласта с ячейками для размещения инструментов
- > фиксируемая перегородка
- > внешние размеры (Ш x В x Г): 440 x 105 x 385 мм



98 99 12  
 1000 V

Номер артикула	EAN 4003773-				Количество	 g
98 99 12	026631			Чемодан стандартный, 26 предметов		5533
			03 07 200	плоскогубцы комбинированные	1	
			70 07 160	кусачки боковые	1	
			98 00 10		1	
			98 00 11		1	
			98 00 12		1	
			98 00 13	ключ гаечный рожковый	1	
			98 00 14		1	
			98 00 17		1	
			98 00 19		1	
			98 53 03	нож для удаления оболочки круглого кабеля	1	
			98 20 25		1	
			98 20 35	отвертки для винтов с шлицевыми головками	1	
			98 20 40		1	
			98 20 55		1	
			98 24 00	отвертка для винтов с крестообразным шлицем, Phillips®	1	
			98 24 01		1	
			98 24 02		1	
			98 40	Т-образная ручка, с внешним присоединительным квадратом 1/2"	1	
			98 47 10	торцевые головки для шестигранных винтов, с внутренним квадратом 1/2"	1	
			98 47 11		1	
			98 47 12		1	
			98 47 13		1	
			98 47 14		1	
			98 47 17		1	
			98 47 19	1		
			98 52	нож для разделки кабеля	1	

## Планшет для инструментов

15 предметов

с инструментами электроизолированными  
IEC 60900 DIN EN 60900

98  
9

- > мягкий планшет из прочного полиэстера
- > практичная моментальная застежка с регулировкой
- > укомплектован ассортиментом электроизолированных инструментов KNIPEX для работы с электроустановками



98 99 13  
⚡ 1000 V

Номер артикула	EAN 4003773-			Количество	g
98 99 13	026648		Планшет для инструментов мягкий, 15 предметов		2455
		⚡ 1000 V	03 07 200 плоскогубцы комбинированные	1	
		⚡ 1000 V	11 07 160 инструмент для удаления изоляции	1	
		⚡ 1000 V	26 17 200 плоские круглогубцы с режущими кромками (круглогубцы с прямыми плоскими длинными губками, с режущей кромкой)	1	
		⚡ 1000 V	70 07 160 кусачки боковые	1	
		⚡ 1000 V	95 17 200 ножницы для резки кабелей, с двойными режущими кромками	1	
			98 00 10	1	
			98 00 13	1	
		⚡ 1000 V	98 00 14 ключи гаечные рожковые	1	
			98 00 17	1	
			98 00 19	1	
			98 20 25	1	
		⚡ 1000 V	98 20 40 отвертки для винтов с шлицевыми головками	1	
			98 20 55	1	
			98 20 65	1	
		⚡ 1000 V	98 52 нож для разделки кабеля	1	

## Чемодан универсальный

48 предметов

с инструментами электроизолированными

IEC 60900 DIN EN 60900

98

9

98 99 14 :

- > чемодан изготовлен из износостойкого пластика ABS, красного цвета, укомплектован ассортиментом электроизолированных инструментов KNIPEX для работы на электрооборудовании, проверенных согласно DIN EN/IEC 60900, ГОСТ11516-94, а также дополнительные защитными ковриками, зажимами и перчатками
- > алюминиевая рама по периметру с D-образными кольцами для ремня и зафиксированная, устойчивая перегородка, используемая с обеих сторон, с различными возможностями размещения инструмента благодаря эластичным петлям и 12 маленьким карманам
- > удобная ручка и держатель в днище для крепления к тележке (опция, артикул № 00 21 40 T)
- > металлические шарниры
- > максимальная загрузка до 30 кг
- > можно открыть с одной или обеих сторон; крышка и днище открываются независимо друг от друга
- > двусторонние держатели на шарнирах со стопорами фиксируют открытые крышки под углом 45° и 90°
- > трехзначный кодовый замок и 2 стяжных замка для фиксации крышки

- > съемное отделение для документации и съемная панель для размещения инструментов с одной стороны, с 13 карманами для инструментов
- > 2 стяжных замка для фиксации днища
- > поддон высотой 58 мм и съемная панель с 6 большими карманами для инструментов, фиксируется с помощью кнопки
- > внешние размеры (Ш x В x Г): 490 x 255 x 410 мм, внутренние размеры (Ш x В x Г): 445 x (105 + 105) x 350 мм

00 21 40 T :

- > выдвигающая ручка для транспортировки чемодана на колесиках
- > для чемоданов: 00 21 40 LE чемодан для инструментов «BIG Twin»; 98 99 14 универсальный
- > регулируемая по высоте ручка со стопором
- > встроенный держатель для крепления на чемодане; для быстрой установки/снятия
- > с двумя легко вращающимися роликами
- > размеры: 60 x 245 x 400 (1000) мм (с выдвинутой ручкой)

98 99 14  
 1000 V



00 21 40 T



Номер артикула	EAN 4003773-				Количество	g
98 99 14	026655	Чемодан универсальный, 48 предметов				16250
			03 07 200	плоскогубцы комбинированные	1	
			11 17 160	инструмент для удаления изоляции	1	
			70 07 160	кусачки боковые	1	
			88 07 250	КNIPEX Alligator®, клещи сантехнические	1	
			95 17 200	ножницы для резки кабелей с двойными режущими кромками	1	
			98 00 10		1	
			98 00 13		1	
			98 00 14	ключи гаечные рожковые	1	
			98 00 17		1	
			98 00 19		1	
			98 00 22		1	
			98 01 10		1	
			98 01 13	ключи гаечные накидные	1	
			98 01 14		1	
			98 01 17		1	
			98 01 19		1	
			98 01 22		1	
			98 67 05		коврик изолирующий из резины	3
			98 20 25	отвертки для винтов с шлицевыми головками	1	
			98 20 40		1	
			98 20 55		1	
			98 20 65		1	
			98 24 01	отвертки для винтов с крестообразным шлицем, Phillips®	1	
			98 24 02		1	
			98 40	Т-образная ручка, с внешним присоединительным квадратом 1/2"	1	
			98 42	ключ трещоточный, с внешним присоединительным квадратом 1/2"	1	
			98 45 125	удлинители, с внутренним / внешним квадратом 1/2"	1	
			98 45 250		1	
			98 47 10	торцевые головки для винтов с шестигранной головкой, с внутренним квадратом 1/2"	1	
			98 47 11		1	
			98 47 12		1	
			98 47 13		1	
			98 47 14		1	
			98 47 17		1	
			98 47 19		1	
			98 47 22		1	
			98 47 24		1	
			98 52		нож для разделки кабеля	1
			98 53 03	нож для удаления оболочки круглого кабеля	1	
			98 64 02	зажим из пластмассы	6	
			98 65 40	перчатки электроизолирующие	1	
98 99 14 LE	060703			чемодан универсальный, пустой		8235
00 21 40 T	062981			тележка для транспортировки чемодана, на роликах		1200



Инструменты для электроники,  
пинцеты для прецизионных работ

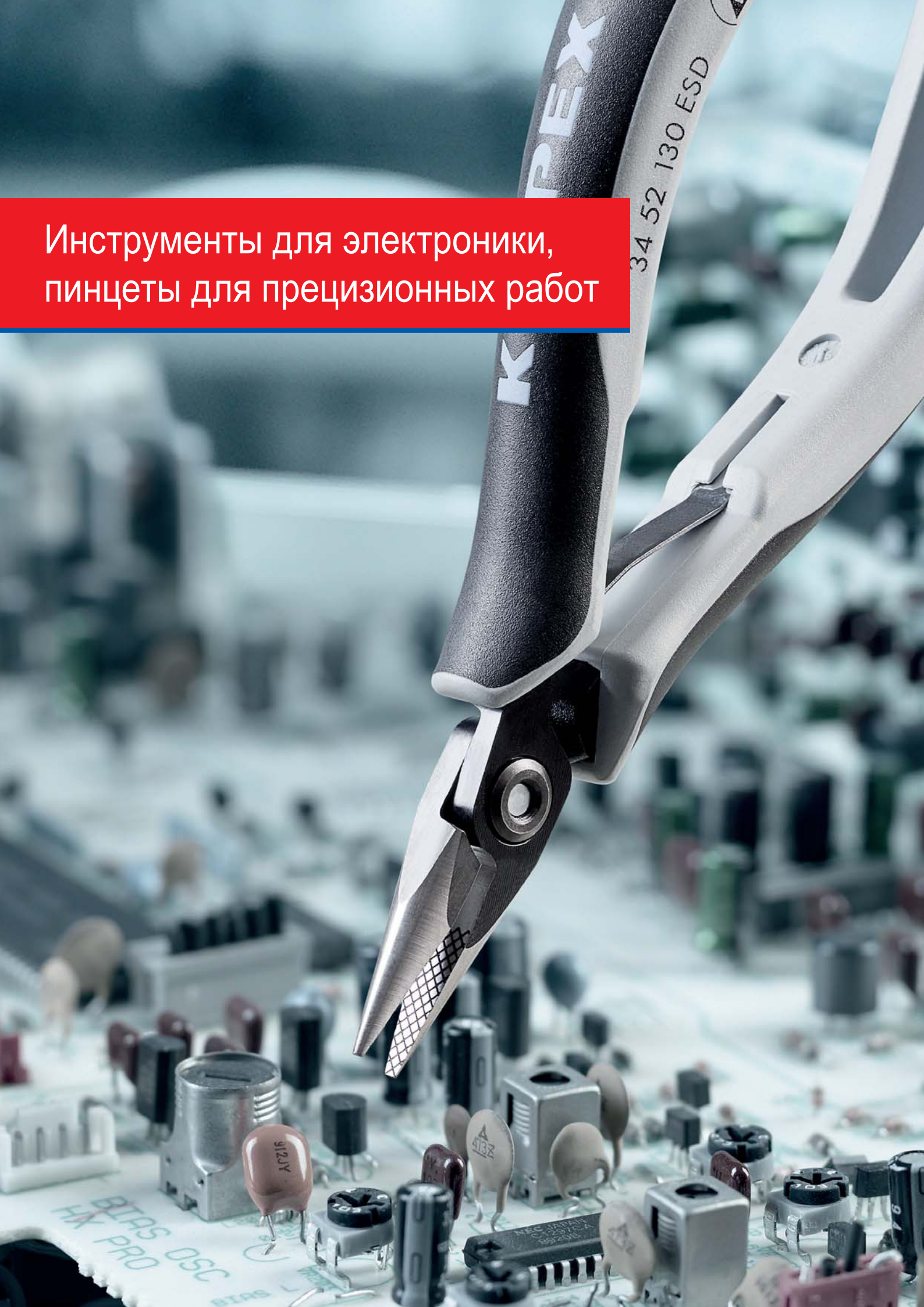

Electronic Super Knips® / ESD	234
Прецизионные кусачки боковые для электроники / ESD	236
Кусачки боковые для электроники / ESD	238
Кусачки боковые для электроники с запрессованным лезвием из твердых сплавов	241
Кусачки торцевые для электроники / ESD	242
Кусачки угловые для электроники	243
Прецизионные плоскогубцы захватные для электроники / ESD	244
– с перекрёстной насечкой, полученной высокоточной лазерной обработкой	244
Плоскогубцы захватные для электроники / ESD	245
Плоскогубцы монтажные для электроники	247
Наборы инструментов для электроники	248
Пинцеты для прецизионных работ	249

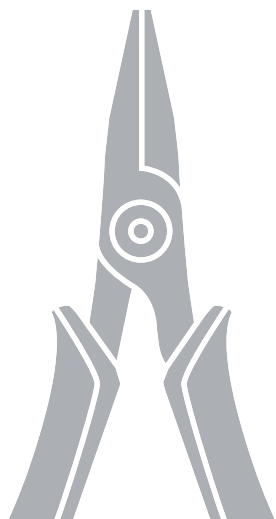

Electronic Super Knips®  
DIN ISO 9654

78

- > кусачки прецизионные для самых тонких работ по резанию – например, в электронике и точной механике
- > шлифованные, очень острые режущие кромки без фасок
- > кончики прецизионной формы режут даже плотно пригнанные провода толще  $\varnothing 0,2$  мм
- > шарнир с заклепкой из легированной стали
- > исключительно легкий ход для работы с минимальным утомлением
- > с раскрывающей пружинкой и ограничителем раскрытия
- > из нержавеющей стали или специальной инструментальной стали

78 03 125 / ESD / 78 23 125

INOX - нержавеющая сталь; твердость режущих кромок примерно 54 HRC

78 13 125 / ESD

INOX - нержавеющая сталь; твердость режущих кромок примерно 54 HRC; с зажимом для проволоки – исключен случайный отскок отрезанных кусков проволоки

78 31 125

режущие кромки дополнительно закалены токами высокой частоты до твердости примерно 60 HRC; с тонкой головкой; сталь инструментальная специальная, вороненая

78 41 125

режущие кромки дополнительно закалены токами высокой частоты до твердости примерно 60 HRC; с тонкой головкой; с зажимом для проволоки – исключен случайный отскок отрезанных кусков проволоки; сталь инструментальная специальная, вороненая

78 61 125 / ESD

режущие кромки дополнительно закалены токами высокой частоты до твердости примерно 64 HRC; сталь инструментальная специальная, вороненая

78 71 125 / ESD

с зажимом для проволоки – исключен случайный отскок отрезанных кусков проволоки; режущие кромки дополнительно закалены токами высокой частоты до твердости примерно 64 HRC; сталь инструментальная специальная, вороненая



78 03 125  
✳️ ▲ ▲ ▲



78 03 125 ESD  
⚡ ✳️ ▲ ▲ ▲



78 13 125  
✳️ ▲ ▲ ▲ ▶



78 23 125  
✳️  $\angle 60^\circ$  ▲ ▲ ▲

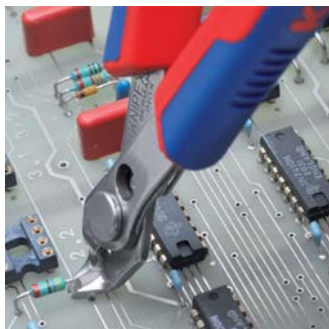

78 31 125  
✳️ ▲ ▲ ▲



78 41 125  
✳️ ▲ ▲ ▲ ▶



78 61 125  
✳️ ▲ ▲ ▲



78 71 125  
✳️ ▲ ▲ ▲ ▶



78 81 125  
✳️ ▲ ▲ ▲



78 91 125  
✳️ ▲ ▲ ▲ ▶

Кусачки для твердых материалов

78 81 125

прецизионно шлифованные режущие кромки с очень маленькой фаской, в т.ч. для твердой проволоки; сталь инструментальная специальная, вороненая; твердость режущих кромок примерно 64 HRC

78 91 125

прецизионно шлифованные режущие кромки с очень маленькой фаской, в т.ч. для твердой проволоки; с зажимом для проволоки – исключен случайный отскок отрезанных кусков проволоки; сталь инструментальная специальная, вороненая; режущие кромки дополнительно закалены токами высокой частоты до твердости примерно 64 HRC

Клещи с функцией снятия электростатического напряжения (ESD). В этом инструменте электростатическая энергия медленно и под контролем отводится через ручки. Это защищает конструктивные элементы, подверженные риску воздействия электростатических разрядов, согласно действующим нормам – например, IEC TR 61 340-5, DIN EN 61 340-5, SP Method 2472



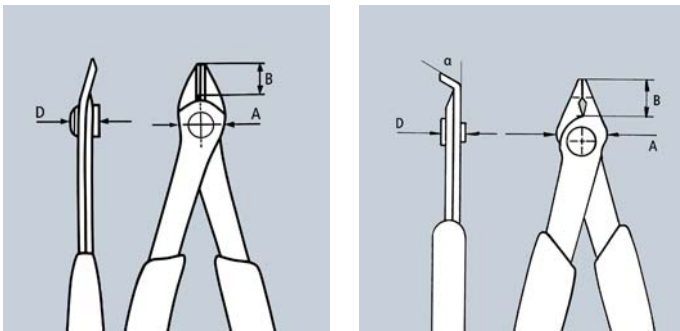

Номер артикула	EAN 4003773-	↔ mm	Клещи	Головка	Ручки	Параметры режима резки			Размеры			g
						Ø mm	Ø mm	Ø mm	B mm	A mm	D mm	
78 03 125	035381	125	✳️ 🔴 🔴 🔴	полированная	с многокомпонентными ручьями	0,2 - 1,6	1,0		9,0	13,5	7,5	56
78 03 125 ESD	025146	125	⚠️ ✳️ 🔴 🔴 🔴	полированная	с многокомпонентными ручьями	0,2 - 1,6	1,0		9,0	13,5	7,5	55
78 13 125	035398	125	✳️ 🔴 🔴 🔴 ➤	полированная	с многокомпонентными ручьями	0,2 - 1,6	1,0		9,0	13,5	7,5	57
78 13 125 ESD	025153	125	⚠️ ✳️ 🔴 🔴 🔴 ➤	полированная	с многокомпонентными ручьями	0,2 - 1,6	1,0		9,0	13,5	7,5	57
78 23 125	043096	125	✳️ <math>\le 60^\circ</math> 🔴 🔴 🔴	полированная	с многокомпонентными ручьями	0,2 - 1,0	0,6		5,5	13,5	7,5	55
78 31 125	039778	125	✳️ 🔴 🔴 🔴	вороненые	с многокомпонентными ручьями	0,2 - 1,0			9,0	12,5	7,5	55
78 41 125	040767	125	✳️ 🔴 🔴 🔴 ➤	вороненые	с многокомпонентными ручьями	0,2 - 1,0			9,0	12,5	7,5	57
78 61 125	035404	125	✳️ 🔴 🔴 🔴	вороненые	с многокомпонентными ручьями	0,2 - 1,6	1,2		9,0	13,5	7,5	56
78 61 125 ESD	025184	125	⚠️ ✳️ 🔴 🔴 🔴	вороненые	с многокомпонентными ручьями	0,2 - 1,6	1,2		9,0	13,5	7,5	56
78 71 125	043799	125	✳️ 🔴 🔴 🔴 ➤	вороненые	с многокомпонентными ручьями	0,2 - 1,6	1,2		9,0	13,5	7,5	57
78 71 125 ESD	025191	125	⚠️ ✳️ 🔴 🔴 🔴 ➤	вороненые	с многокомпонентными ручьями	0,2 - 1,6	1,2		9,0	13,5	7,5	57
78 81 125	065074	125	✳️ 🔵 🔵 🔴	вороненые	с многокомпонентными ручьями	0,2 - 1,6	1,2	0,6	9,0	13,5	7,5	57
78 91 125	065081	125	✳️ 🔵 🔵 🔴 ➤	вороненые	с многокомпонентными ручьями	0,2 - 1,6	1,2	0,6	9,0	13,5	7,5	57

Прецизионные кусачки боковые для электроники  
DIN ISO 5746

79

- > кусачки прецизионные для самых тонких работ по резанию – например, в электронике и точной механике
- > точно шлифованные режущие кромки с очень малыми фасками для точной резки чувствительных деталей электроники; также без фаски для резки заподлицо
- > режущие кромки дополнительно закалены токами высокой частоты до твердости примерно 64 HRC
- > примерно на 20 % меньший вес по сравнению с традиционными клещами для электроники
- > винтовой шарнир с особенно тщательно выполненными рабочими поверхностями для равномерного движения
- > двойная пружина с легким ходом
- > улучшенные эргономичные рукоятки
- > хромистая сталь для шарикоподшипников, кованая, многоступенчатая закалка в масле

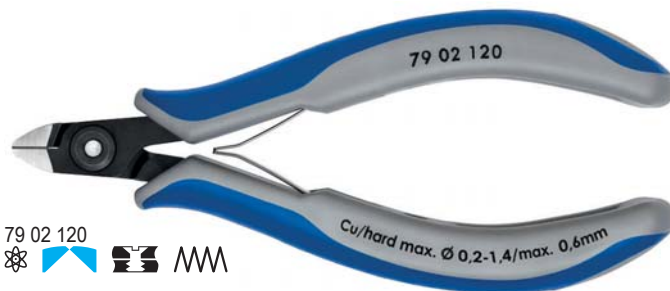

79 02 120



79 02 125



79 22 120



79 22 125



79 32 125



79 42 125 Z



79 42 125

79 02 120 / 79 22 120  
миниголовка

79 02 125 / 79 22 125  
круглая головка

79 12 125  
специально для резки твердой проволоки, а также рояльной струны

79 32 125 / 79 42 125  
острая головка

79 42 125 Z  
для лучших результатов резки заподлицо на мягких материалах; для монтажа с малыми допусками, для выводов деталей с точной конфигурацией

79 52 125 / 79 62 125  
острая головка; с зажимом для проволоки – исключен случайный отскок отрезанных кусков проволоки



Резка с 79 42 125 (без фаски)

Резка с 79 42 125 Z (резка заподлицо)

Тонкое различие

Прецизионные клещи для электроники KNIPEX производятся из высококачественной шарикоподшипниковой стали и подвергаются самой тщательной обработке. Каждое раскрытие происходит без люфта, плавно и равномерно. Каждый рабочий шаг выполняется надежно и точно.

- Резка заподлицо
- Режущая кромка без фаски
- Режущая кромка с очень маленькой фаской

Номер артикула	EAN 4003773-	↔ mm	Icons	Клещи	Головка	Ручки	Параметры режима резки				Размеры			g
							Ø mm	Ø mm	Ø mm	Ø mm	B mm	A mm	D mm	
79 02 120	061403	120		вороненые	полированная	с многокомпонентными рукоятками	0,2 - 1,4	1,0	0,6		6,5	9,0	6,5	57
79 02 125	061281	125		вороненые	полированная	с многокомпонентными рукоятками	0,2 - 1,7	1,3	0,7		10,0	11,0	6,5	59
79 12 125	071365	125		вороненые	полированная	с многокомпонентными рукоятками	0,3 - 1,7	1,3	1,0	0,6	10,0	11,0	6,5	59
79 22 120	061427	120		вороненые	полированная	с многокомпонентными рукоятками	0,1 - 1,3	0,8			6,5	9,0	6,5	56
79 22 125	061342	125		вороненые	полированная	с многокомпонентными рукоятками	0,1 - 1,7	1,0			10,0	11,0	6,5	60
79 32 125	061366	125		вороненые	полированная	с многокомпонентными рукоятками	0,2 - 1,5	1,1	0,6		11,0	11,0	6,5	58
79 42 125	061380	125		вороненые	полированная	с многокомпонентными рукоятками	0,1 - 1,5	0,8			11,0	11,0	6,5	58
79 42 125 Z	078449	125		вороненые	полированная	с многокомпонентными рукоятками	0,1 - 1,3				11,0	11,0	6,5	58
79 52 125	065135	125		вороненые	полированная	с многокомпонентными рукоятками	0,2 - 1,3	0,9	0,5		11,0	11,0	6,5	58
79 62 125	065142	125		вороненые	Полированная	с многокомпонентными рукоятками	0,1 - 1,3	0,8			11,0	11,0	6,5	58

Прецизионные кусачки боковые для электроники, антистатические ESD  
DIN ISO 9654

79

Ручки электроотводящие с рассеиванием

79 02 120 ESD / 79 22 120 ESD  
миниголовка

79 02 125 ESD / 79 22 125 ESD  
круглая головка

79 12 125 ESD  
специально для резки твердой проволоки, а также рояльной струны

79 32 125 ESD / 79 42 125 ESD  
острая головка

79 42 125 Z ESD  
для лучших результатов резки заподлицо на мягких материалах

79 52 125 ESD / 79 62 125 ESD  
острая головка; с зажимом для проволоки – исключен случайный отскок отрезанных кусков проволоки

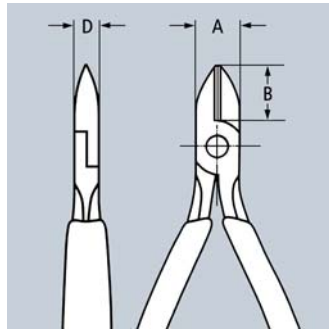

79 02 120 ESD  
⚡ ⚡ ⚡ ⚡ ⚡



79 02 125 ESD  
⚡ ⚡ ⚡ ⚡ ⚡



79 22 120 ESD  
⚡ ⚡ ⚡ ⚡ ⚡



79 22 125 ESD  
⚡ ⚡ ⚡ ⚡ ⚡



79 32 125 ESD  
⚡ ⚡ ⚡ ⚡ ⚡



79 42 125 ESD  
⚡ ⚡ ⚡ ⚡ ⚡



79 42 125 Z ESD  
⚡ ⚡ ⚡ ⚡ ⚡

Клещи с функцией снятия электростатического напряжения (ESD). В этом инструменте электростатическая энергия медленно и под контролем отводится через ручки. Это защищает конструктивные элементы, подверженные риску воздействия электростатических разрядов, согласно действующим нормам, например, IEC TR 61 340-5, DIN EN 61 340-5, SP Method 2472



Номер артикула	EAN 4003773-	↔ mm	⚡ ⚡ ⚡ ⚡ ⚡	Клещи	Головка	Ручки	Параметры режима резки				Размеры			g
							∅ mm	∅ mm	∅ mm	∅ mm	B mm	A mm	D mm	
79 02 120 ESD	061595	120	⚡ ⚡ ⚡ ⚡ ⚡	вороненые	полированная	с многокомпонентными ручьями	0,2 - 1,4	1,0	0,6		6,5	9,0	6,5	60
79 02 125 ESD	061519	125	⚡ ⚡ ⚡ ⚡ ⚡	вороненые	полированная	с многокомпонентными ручьями	0,2 - 1,7	1,3	0,7		10,0	11,0	6,5	61
79 12 125 ESD	071389	125	⚡ ⚡ ⚡ ⚡ ⚡	вороненые	полированная	с многокомпонентными ручьями	0,3 - 1,7	1,3	1,0	0,6	10,0	11,0	6,5	61
79 22 120 ESD	061618	120	⚡ ⚡ ⚡ ⚡ ⚡	вороненые	полированная	с многокомпонентными ручьями	0,1 - 1,3	0,8			6,5	9,0	6,5	61
79 22 125 ESD	061533	125	⚡ ⚡ ⚡ ⚡ ⚡	вороненые	полированная	с многокомпонентными ручьями	0,1 - 1,7	1,0			10,0	11,0	6,5	61
79 32 125 ESD	061557	125	⚡ ⚡ ⚡ ⚡ ⚡	вороненые	полированная	с многокомпонентными ручьями	0,2 - 1,5	1,1	0,6		10,5	11,0	6,5	61
79 42 125 ESD	061571	125	⚡ ⚡ ⚡ ⚡ ⚡	вороненые	полированная	с многокомпонентными ручьями	0,1 - 1,5	0,8			10,5	11,0	6,5	58
79 42 125 Z ESD	078456	125	⚡ ⚡ ⚡ ⚡ ⚡	вороненые	полированная	с многокомпонентными ручьями	0,1 - 1,3				11,0	11,0	6,5	58
79 52 125 ESD	065159	125	⚡ ⚡ ⚡ ⚡ ⚡	вороненые	полированная	с многокомпонентными ручьями	0,2 - 1,3	0,9	0,5		11,0	11,0	6,5	58
79 62 125 ESD	065166	125	⚡ ⚡ ⚡ ⚡ ⚡	вороненые	полированная	с многокомпонентными ручьями	0,1 - 1,3	0,8			11,0	11,0	6,5	58

Кусачки боковые для электроники  
DIN ISO 9654

75

- > винтовой шарнир для высокой точности и больших нагрузок
- > для самых тонких монтажных работ, например, в электронике и точной механике
- > с острыми, шлифованными лезвиями для мягкой и жесткой проволоки, а также рояльной струны
- > режущие кромки дополнительно закалены токами высокой частоты до твердости примерно 64 HRC
- > плоская двуперая пружина с малым трением
- > специальная инструментальная сталь особого качества, ковкая, многократно закалённая в масле

Форма 0  
с фаской

Форма 1  
с фаской и зажимом для проволоки, исключен случайный отскок отрезанных кусков проволоки

Форма 2  
с маленькой фаской

Форма 5  
особо тонкая головка, с фаской

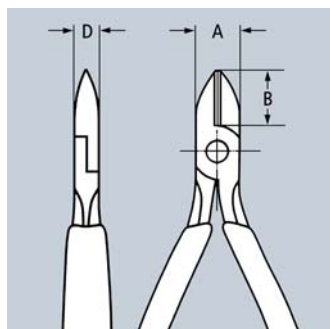

Винтовой шарнир



75 02 125



75 12 125



75 22 125



75 52 125

Номер артикула	EAN 4003773-	↔ mm	Icons	Форма	Клещи	Ручки	Параметры режима резки				Размеры			g
							Ø mm	Ø mm	Ø mm	Ø mm	A mm	B mm	D mm	
75 02 125	040491	125	Icons	0	вороненые	с пластмассовыми ручьятками	0,2 - 1,3	1,0	0,6	0,4	10,5	14,0	6,5	81
75 12 125	040514	125	Icons	1	вороненые	с пластмассовыми ручьятками	0,2 - 1,3	1,0	0,6	0,4	10,5	14,0	6,5	80
75 22 125	040538	125	Icons	2	вороненые	с пластмассовыми ручьятками	0,2 - 1,3	0,9	0,4	0,3	10,5	14,0	6,5	79
75 52 125	040576	125	Icons	5	вороненые	с пластмассовыми ручьятками	0,2 - 0,8	0,5	0,3		10,5	14,0	6,5	79

Кусачки боковые для электроники  
DIN ISO 9654

77

- > для самых тонких работ по резке – например, в электронике и точной механике
- > устойчивый коробчатый безлюфтовый шарнир
- > плоская двуперая пружина с малым трением
- > финишная отделка – зеркальная полировка (исполнение 2) в сочетании с тонкой масляной пленкой обеспечивают хорошую защиту от коррозии и предотвращают возникновение трещин в покрытии, возникающих при отскакивании частиц хромового покрытия
- > режущие кромки дополнительно закалены
- > специальная инструментальная сталь особого качества, кованая, многократно закалённая в масле

**77 01 115**  
круглая головка, с фаской; твердость режущих кромок примерно 62 HRC

**77 01 130**  
круглая головка, с фаской; твердость режущих кромок примерно 62 HRC

**77 02 115**  
круглая головка, с маленькой фаской; твердость режущих кромок примерно 60 HRC

**77 02 130**  
круглая головка, с фаской; твердость режущих кромок примерно 62 HRC

**77 11 115**  
круглая головка, с фаской и зажимом для проволоки – исключен случайный отскок отрезанных кусков проволоки; твердость режущих кромок примерно 62 HRC

**77 12 115**  
круглая головка, с фаской и зажимом для проволоки – исключен случайный отскок отрезанных кусков проволоки; твердость режущих кромок примерно 62 HRC

**77 21 115**  
острая головка, без фаски; твердость режущих кромок примерно 57 HRC

**77 21 130**  
круглая головка, без фаски; твердость режущих кромок примерно 57 HRC

**77 22 115**  
круглая головка, без фаски; твердость режущих кромок примерно 57 HRC

**77 22 130**  
круглая головка, с маленькой фаской; твердость режущих кромок примерно 60 HRC

**77 32 115**  
острая головка, с маленькой фаской; твердость режущих кромок примерно 60 HRC

**77 42 115**  
острая головка, без фаски; твердость режущих кромок примерно 57 HRC

**77 42 130**  
острая головка, без фаски; твердость режущих кромок примерно 57 HRC

**77 52 115**  
острая плоская головка, с маленькой фаской; твердость режущих кромок примерно 60 HRC

**77 72 115**  
острая плоская головка типа «мини», с маленькой фаской; твердость режущих кромок примерно 60 HRC



77 01 115



77 02 115



77 12 115

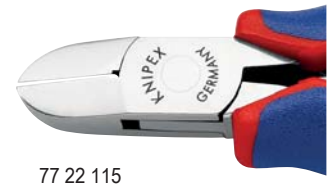

77 22 115



77 32 115



77 42 115



77 52 115



77 72 115

Номер артикула	EAN 4003773-	↔ mm	Icons	Головка	Ручки	Параметры режима резки			Размеры			
						Ø mm	Ø mm	Ø mm	B mm	A mm	D mm	g
77 01 115	018568	115	Icons	с зеркальной полировкой	с пластмассовыми рукоятками	0,3 - 1,6	1,2	0,6	14,0	11,0	7,5	67
77 01 130	018575	130	Icons	с зеркальной полировкой	с многокомпонентными рукоятками	0,3 - 2,0	1,5	0,8	18,0	15,0	9,5	108
77 02 115	039334	115	Icons	с зеркальной полировкой	с многокомпонентными рукоятками	0,3 - 1,6	1,2	0,6	14,0	11,0	7,5	80
77 02 130	039341	130	Icons	с зеркальной полировкой	с многокомпонентными рукоятками	0,3 - 2,0	1,5	0,8	18,0	15,0	9,5	124
77 11 115	018629	115	Icons	с зеркальной полировкой	с пластмассовыми рукоятками	0,3 - 1,6	1,2	0,6	14,0	11,0	7,5	70
77 12 115	043768	115	Icons	с зеркальной полировкой	с многокомпонентными рукоятками	0,3 - 1,6	1,2	0,6	14,0	11,0	7,5	80
77 21 115	018650	115	Icons	с зеркальной полировкой	с пластмассовыми рукоятками	0,3 - 1,3	1,0		14,0	11,0	7,5	64
77 21 130	018667	130	Icons	с зеркальной полировкой	с пластмассовыми рукоятками	0,3 - 1,6	1,3		18,0	14,0	9,5	110
77 22 115	043782	115	Icons	с зеркальной полировкой	с многокомпонентными рукоятками	0,3 - 1,3	1,0		14,0	11,0	7,0	80
77 22 130	040446	130	Icons	с зеркальной полировкой	с многокомпонентными рукоятками	0,3 - 2,0	1,5		18,0	15,0	9,0	124
77 32 115	044307	115	Icons	с зеркальной полировкой	с многокомпонентными рукоятками	0,3 - 1,3	1,0	0,5	14,0	11,0	7,5	80
77 42 115	039761	115	Icons	с зеркальной полировкой	с многокомпонентными рукоятками	0,3 - 1,3	0,8		14,0	11,0	7,5	80
77 42 130	018773	130	Icons	с зеркальной полировкой	с многокомпонентными рукоятками	0,3 - 1,6	1,3		18,0	15,0	9,5	122
77 52 115	040750	115	Icons	с зеркальной полировкой	с многокомпонентными рукоятками	0,3 - 1,0	0,8	0,5	14,0	11,0	7,5	77
77 72 115	040958	115	Icons	с зеркальной полировкой	с многокомпонентными рукоятками	0,3 - 0,8			10,5	9,5	6,0	69



Кусачки боковые для электроники антистатические ESD

DIN ISO 9654

77

- > для самых тонких работ по резке – например, в электронике и точной механике
- > ручки электроотводящие с рассеиванием
- > устойчивый коробчатый безлюфтовый шарнир
- > плоская двуперая пружина с малым трением
- > финишная отделка – зеркальная полировка в сочетании с тонкой масляной пленкой обеспечивает хорошую защиту от коррозии
- > режущие кромки дополнительно закалены
- > ручки с двухцветными многокомпонентными чехлами серо-черного цвета
- > специальная инструментальная сталь особого качества, кованая, многократно закалённая в масле

77 02 115 ESD

круглая головка, с маленькой фаской; твердость режущих кромок примерно 60 HRC

77 12 115 ESD

круглая головка, с фаской и зажимом для проволоки – исключен случайный отскок отрезанных кусков проволоки; твердость режущих кромок примерно 62 HRC

77 22 115 ESD

круглая головка, без фаски; твердость режущих кромок примерно 57 HRC

77 32 115 ESD

острая головка, с маленькой фаской; твердость режущих кромок примерно 60 HRC

77 42 115 ESD

острая головка, без фаски; твердость режущих кромок примерно 57 HRC

77 52 115 ESD

острая плоская головка, с маленькой фаской; твердость режущих кромок примерно 60 HRC

77 72 115 ESD

острая головка типа «мини», с маленькой фаской; твердость режущих кромок примерно 60 HRC



77 02 115 ESD



77 12 115 ESD



77 22 115 ESD



77 32 115 ESD



77 42 115 ESD



77 52 115 ESD



77 72 115 ESD

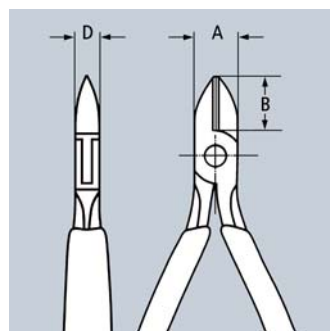
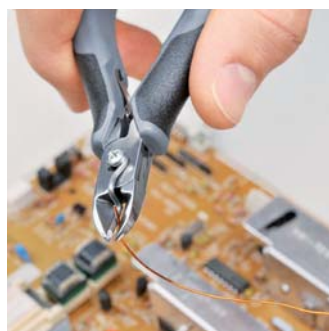

Клещи с функцией снятия электростатического напряжения (ESD). В этом инструменте электростатическая энергия медленно и под контролем отводится через ручки. Это защищает конструктивные элементы, подверженные риску воздействия электростатических разрядов, согласно действующим нормам, например, IEC TR 61 340-5, DIN EN 61 340-5, SP Method 2472



Номер артикула	EAN 4003773-	↔ mm	Головка	Ручки	Параметры режима резки			Размеры			g
					Ø mm	Ø mm	Ø mm	B mm	A mm	D mm	
77 02 115 ESD	025092	115	с зеркальной полировкой	с многокомпонентными рукоятками	0,3 - 1,6	1,2	0,6	14,0	11,0	7,5	82
77 12 115 ESD	025108	115	с зеркальной полировкой	с многокомпонентными рукоятками	0,3 - 1,6	1,2	0,6	14,0	11,0	7,5	80
77 22 115 ESD	025115	115	с зеркальной полировкой	с многокомпонентными рукоятками	0,3 - 1,3	1,0		14,0	11,0	7,5	80
77 32 115 ESD	025122	115	с зеркальной полировкой	с многокомпонентными рукоятками	0,3 - 1,3	1,0	0,5	14,0	11,0	7,0	79
77 42 115 ESD	031901	115	с зеркальной полировкой	с многокомпонентными рукоятками	0,3 - 1,3	0,8		14,0	11,0	7,0	78
77 52 115 ESD	025139	115	с зеркальной полировкой	с многокомпонентными рукоятками	0,3 - 1,0	0,8	0,5	14,0	11,0	7,5	79
77 72 115 ESD	024330	115	с зеркальной полировкой	с многокомпонентными рукоятками	0,3 - 0,8			10,5	9,5	6,0	69

## Кусачки боковые для электроники

с запрессованным лезвием из твердых сплавов  
DIN ISO 9654

77  
H

- > для самых экстремальных требований к боковым кусачкам; для резания по твердым и вязким материалам, например, рояльной струне, вольфрамовой и диодной проволоке, которые часто используются в электронной и космической отраслях
- > наиболее подходящий инструмент для резания даже самого твердого материала
- > прецизионные твердосплавные лезвия, впаянные в кованую заготовку
- > устойчивый коробчатый безлюфтовый шарнир
- > твердость твердосплавных резцов 80 - 83 HRC
- > клещи с твердосплавными лезвиями имеют значительно больший срок службы, чем инструмент с обычными лезвиями
- > стабильно хороший результат резания, т.к. перегрузка не ведет к деформации лезвий
- > большая экономия средств благодаря увеличенному сроку службы клещей

77 02 120 H / 77 02 135 H / ESD  
круглая головка, с фаской

77 32 120 H / ESD :  
острая головка с заужением  
с маленькой фаской



77 02 120 H  
⚡ ⚙ ⚙ ⚙ ⚙



77 02 135 H  
⚡ ⚙ ⚙ ⚙ ⚙



77 32 120 H ESD  
⚡ ⚡ ⚡ ⚙ ⚙ ⚙

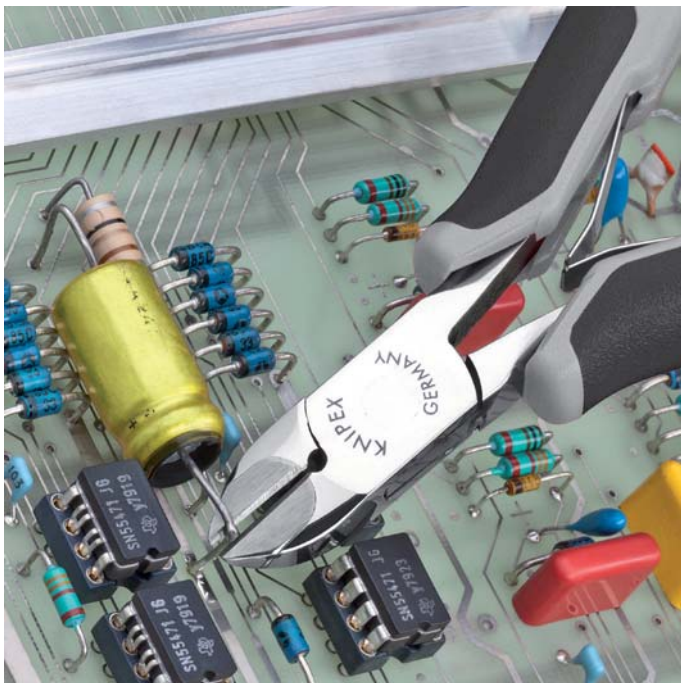

С запрессованным лезвием из твердых сплавов  
Прецизионные твердосплавные лезвия, впаянные в кованую заготовку

Номер артикула	EAN	↔ mm	Головка	Ручки	Параметры режима резки				Размеры			g	
					Ø mm	Ø mm	Ø mm	Ø mm	B mm	A mm	D mm		
77 02 120 H	075783	120	⚡ ⚙ ⚙ ⚙ ⚙	с зеркальной полировкой	с многокомпонентными рукоятками	2,0	1,4	1,0	0,6	14,0	11,0	7,5	85
77 02 120 H ESD	075813	120	⚡ ⚡ ⚙ ⚙ ⚙ ⚙ ⚙	с зеркальной полировкой	с многокомпонентными рукоятками	2,0	1,4	1,0	0,6	14,0	11,0	7,5	85
77 02 135 H	075806	135	⚡ ⚙ ⚙ ⚙ ⚙	с зеркальной полировкой	с многокомпонентными рукоятками	2,2	1,6	1,2	0,8	18,0	15,0	9,5	115
77 02 135 H ESD	075837	135	⚡ ⚡ ⚙ ⚙ ⚙ ⚙ ⚙	с зеркальной полировкой	с многокомпонентными рукоятками	2,2	1,6	1,2	0,8	18,0	15,0	9,5	115
77 32 120 H	075790	120	⚡ ⚙ ⚙ ⚙ ⚙	с зеркальной полировкой	с многокомпонентными рукоятками	1,6	1,0	0,6	0,2	14,0	11,0	7,5	80
77 32 120 H ESD	075820	120	⚡ ⚡ ⚙ ⚙ ⚙ ⚙ ⚙	с зеркальной полировкой	с многокомпонентными рукоятками	1,6	1,0	0,6	0,2	14,0	11,0	7,0	80

Кусачки торцевые для электроники  
DIN ISO 5746

- > кусачки прецизионные для самых тонких работ по резанию – например, в электронике и точной механике
- > коробчатый прецизионный шарнир
- > плоская двуперая пружина с малым трением
- > финишная отделка – зеркальная полировка (исполнение 2) в сочетании с тонкой масляной пленкой обеспечивают хорошую защиту от коррозии и предотвращают возникновение трещин в покрытии, возникающих при отскоке частиц хромового покрытия
- > твердость режущих кромок мин. 56 HRC
- > специальная инструментальная сталь особого качества, ковкая, многократно закаленная в масле

Форма 0:  
кусачки торцевые, с фаской

Форма 2:  
кусачки торцевые, кромки режущие «мини», с маленькой фаской

Форма 3:  
кусачки торцевые угловые, с маленькой фаской,  $\alpha=15^\circ$

Форма 4:  
кусачки торцевые угловые, укороченная головка, с маленькой фаской,  $\alpha=27^\circ$

Форма 5:  
кусачки торцевые угловые, укороченная головка, без фаски, для перпендикулярных плоских резов,  $\alpha=27^\circ$

Форма 6:  
кусачки торцевые угловые, кромки режущие «мини», с маленькой фаской,  $\alpha=65^\circ$

Форма 7:  
кусачки торцевые угловые, кромки режущие «мини» с маленькой фаской, головка с выборкой,  $\alpha=35^\circ$

Форма 1 / 64 11 115  
кусачки торцевые, без фаски

Форма 1 / 64 12 115 / ESD  
кусачки торцевые, с маленькой фаской

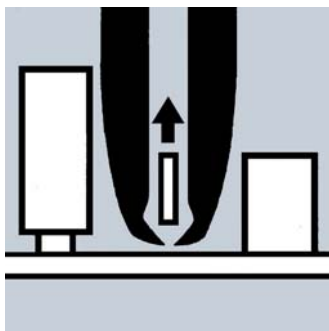

64 22 115

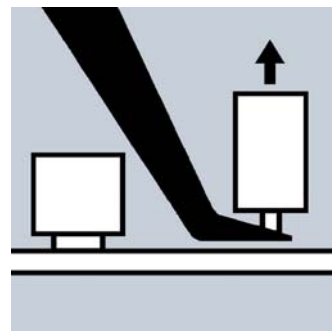

64 62 120

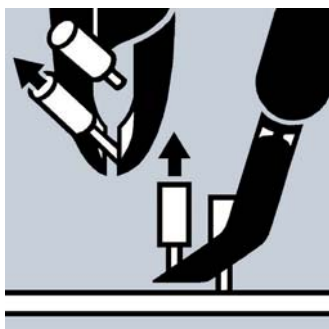

64 72 120

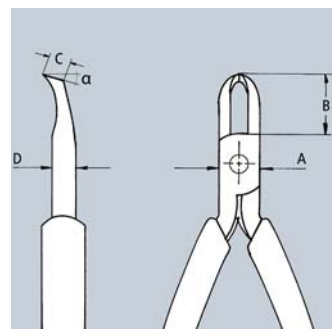

64 72 120



64 02 115  
✂  $\angle 90^\circ$



64 12 115 ESD  
 ✂  $\angle 90^\circ$



64 12 115  
✂  $\angle 90^\circ$



64 22 115  
✂  $\angle 90^\circ$



64 32 120  
✂  $\angle 15^\circ$



64 42 115  
✂  $\angle 27^\circ$



64 52 115  
✂  $\angle 27^\circ$



64 62 120  
✂  $\angle 65^\circ$



64 72 120  
✂  $\angle 35^\circ$

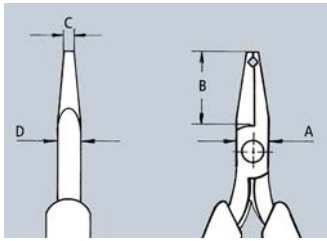

64 22 115

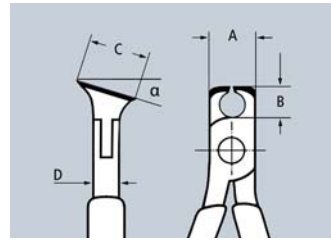

64 32/42/52

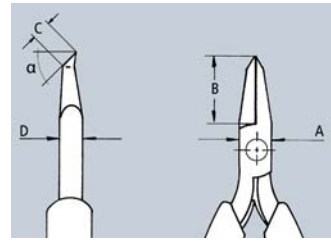

64 62 120

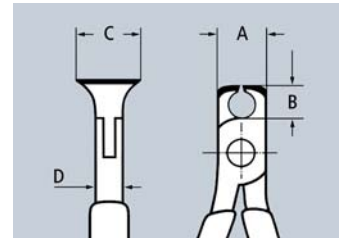

64 01/02/11/12

Номер артикула	EAN 4003773-	↔ mm	Форма	Головка	Ручки	Параметры режима резки			Размеры				g	
						Ø mm	Ø mm	Ø mm	A mm	B mm	D mm	C mm		
64 01 115	017745	115	☼ ∠90°	0	с зеркальной полировкой	с пластмассовыми рукоятками	2,0	1,0	0,6	11,0	6,0	7,5	16,0	76
64 02 115	035343	115	☼ ∠90°	0	с зеркальной полировкой	с многокомпонентными рукоятками	2,0	1,0	0,6	11,0	6,0	7,5	16,0	94
64 11 115	017769	115	☼ ∠90°	1	с зеркальной полировкой	с пластмассовыми рукоятками	1,4	0,8		11,0	6,0	7,0	16,0	74
64 12 115	040743	115	☼ ∠90°	1	с зеркальной полировкой	с многокомпонентными рукоятками	2,0	0,8	0,5	11,0	6,0	7,0	16,0	91
64 12 115 ESD	024323	115	☼ ∠90°	1	с зеркальной полировкой	с многокомпонентными рукоятками	2,0	0,8	0,5	11,0	6,0	7,0	16,0	94
64 22 115	017806	115	☼ ∠90°	2	с зеркальной полировкой	с многокомпонентными рукоятками	0,8			10,0	20,0	6,0	3,0	65
64 32 120	017820	120	☼ ∠15°	3	с зеркальной полировкой	с многокомпонентными рукоятками	1,5	1,0	0,5	11,0	10,0	7,0	17,0	92
64 32 120 ESD	025078	120	☼ ∠15°	3	с зеркальной полировкой	с многокомпонентными рукоятками	1,5	1,0	0,5	11,0	10,0	7,0	17,0	92
64 42 115	017844	115	☼ ∠27°	4	с зеркальной полировкой	с многокомпонентными рукоятками	1,5	1,0	0,5	10,5	10,0	7,0	12,0	69
64 52 115	040439	115	☼ ∠27°	5	с зеркальной полировкой	с многокомпонентными рукоятками	1,3			10,5	10,0	7,0	12,0	69
64 62 120	046998	120	☼ ∠65°	6	с зеркальной полировкой	с многокомпонентными рукоятками	0,6			9,5	18,5	6,0	5,0	70
64 62 120 ESD	025085	120	☼ ∠65°	6	с зеркальной полировкой	с многокомпонентными рукоятками	0,6			9,5	18,5	6,0	5,0	70
64 72 120	017882	120	☼ ∠35°	7	с зеркальной полировкой	с многокомпонентными рукоятками	1,5			12,0	19,5	7,0	5,0	95

Кусачки угловые для электроники  
DIN ISO 9654

62  
12

- > с режущими кромками для мягкой и среднетвердой проволоки
- > без фаски, для чистого ровного реза
- > твердость режущих кромок примерно 58 HRC
- > плоская двуперая пружина с малым трением
- > коробчатый прецизионный шарнир
- > глянцевая полировка в сочетании с тонкой масляной пленкой обеспечивают хорошую защиту от коррозии – никаких нарушений в электрической цепи из-за отслаивания частиц хрома
- > специальная инструментальная сталь особого качества, ковкая, многократно закалённая в масле



62 12 120  
☼ ∠15°

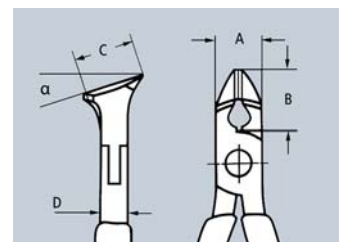

Номер артикула	EAN 4003773-	↔ mm	Головка	Ручки	Параметры режима резки		Размеры				g	
					Ø mm	Ø mm	A mm	B mm	D mm	C mm		
62 12 120	048008	120	☼ ∠15°	полірована	с многокомпонентными рукоятками	0,3 - 1,0	0,7	11,0	10,0	7,5	17	93

Прецизионные плоскогубцы захватные для электроники  
DIN ISO 9655

34

- > для самых тонких монтажных работ – например, в электронике и точной механике
- > для захвата, фиксации и изгибания
- > гладко отшлифованные захватные губки; края тщательно закруглены
- > примерно на 20 % меньший вес по сравнению с традиционными клещами для электроники
- > винтовой шарнир и тщательно выполненные рабочие поверхности для равномерного движения с малыми потерями на трение по всей ширине раствора
- > двойная пружина с легким ходом
- > улучшенные эргономичные рукоятки
- > хромистая сталь для шарикоподшипников, кованая, многоступенчатая закалка в масле

Форма 1

плоские, широкие губки

Форма 2

плоско-круглые губки

Форма 3

круглые, заостренные губки

Форма 4

плоские, широкие губки, перекрестная насечка на поверхности с прецизионной обработкой лазером

Форма 5

плоско-круглые губки, перекрестная насечка на поверхности с прецизионной обработкой лазером

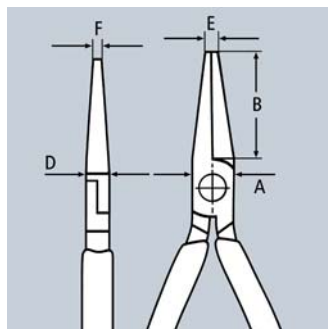
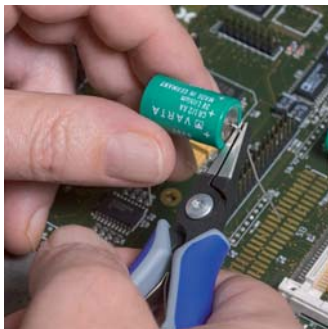

Перекрестная насечка: прецизионная обработка лазером для надёжного удержания самых мелких деталей



Номер артикула	EAN 4003773-	↔ mm	Icon	Форма	Клещи	Головка	Ручки	Размеры					g
								B mm	A mm	D mm	E mm	F mm	
34 12 130	061458	135	Icon 1	1	вороненые	полированная	с многокомпонентными рукоятками	21,9	11,2	6,5	1,4	3,5	61
34 12 130 ESD	061632	135	Icon 1 ESD	1	вороненые	полированная	с многокомпонентными рукоятками	21,9	11,2	6,5	1,4	3,5	62
34 22 130	061472	135	Icon 2	2	вороненые	полированная	с многокомпонентными рукоятками	22,7	11,2	6,5	1,6	1,6	61
34 22 130 ESD	061656	135	Icon 2 ESD	2	вороненые	полированная	с многокомпонентными рукоятками	22,7	11,2	6,5	1,6	1,6	65
34 32 130	061496	135	Icon 3	3	вороненые	полированная	с многокомпонентными рукоятками	23,7	11,2	6,5	2,0	1,0	59
34 32 130 ESD	061670	135	Icon 3 ESD	3	вороненые	полированная	с многокомпонентными рукоятками	23,7	11,2	6,5	2,0	1,0	62
34 42 130	080282	135	Icon 4	4	вороненые	полированная	с многокомпонентными рукоятками	21,9	11,2	6,5	1,4	3,5	61
34 42 130 ESD	080299	135	Icon 4 ESD	4	вороненые	полированная	с многокомпонентными рукоятками	21,9	11,2	6,5	1,4	3,5	61
34 52 130	080312	135	Icon 5	5	вороненые	полированная	с многокомпонентными рукоятками	22,7	11,2	6,5	1,6	1,6	61
34 52 130 ESD	080305	135	Icon 5 ESD	5	вороненые	полированная	с многокомпонентными рукоятками	22,7	11,2	6,5	1,6	1,6	61

Плоскогубцы захватные для  
электроники  
DIN ISO 9655

35

- > прецизионные плоскогубцы для самых тонких монтажных работ – например, в электронике и точной механике
- > для захвата, фиксации и изгибов
- > коробчатый прецизионный шарнир
- > шлифованные захватные плоскости
- > кромки тщательно зачищены от заусенцев
- > плоская двуперая пружина с малым трением
- > финишная отделка – зеркальная полировка (исполнение 2) в сочетании с тонкой масляной пленкой обеспечивают хорошую защиту от коррозии и предотвращают возникновение трещин в покрытии, возникающих при отскоке частиц хромового покрытия
- > специальная инструментальная сталь, ковкая, закалённая в масле

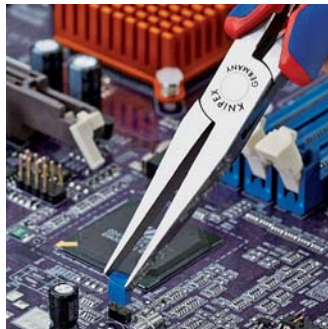
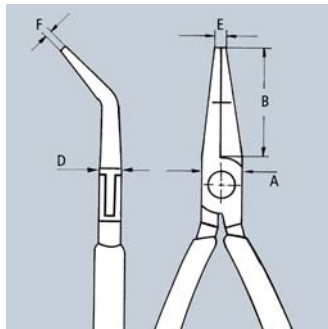
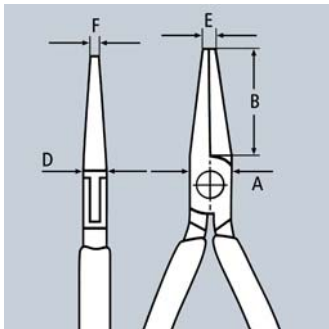

35 11 115  
✳️

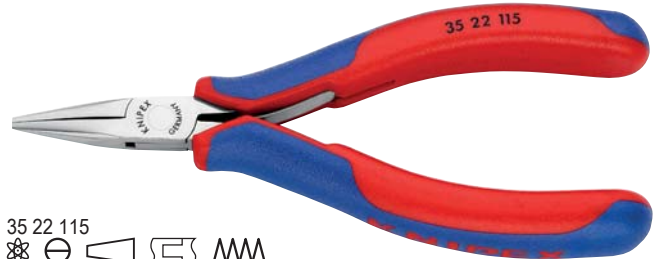

35 22 115  
✳️



35 32 115  
✳️



35 42 115  
✳️  $\angle 45^\circ$



35 52 145  
✳️



35 62 145  
✳️



35 72 145  
✳️



35 82 145  
✳️  $\angle 45^\circ$

Номер артикула	EAN 4003773-	↔ mm		Головка	Ручки	Размеры					
						B mm	A mm	D mm	E mm	F mm	
35 11 115	016694	115		с зеркальной полировкой	с пластмассовыми рукоятками	22,5	9,5	6,5	2,0	4,0	61
35 12 115	035107	115		с зеркальной полировкой	с многокомпонентными рукоятками	22,5	9,5	6,5	2,0	4,0	72
35 21 115	016724	115		с зеркальной полировкой	с пластмассовыми рукоятками	22,5	9,5	6,5	2,0	1,5	59
35 22 115	035114	115		с зеркальной полировкой	с многокомпонентными рукоятками	22,5	9,5	6,5	2,0	1,5	73
35 31 115	016762	115		с зеркальной полировкой	с пластмассовыми рукоятками	22,5	9,5	6,5	2,0	1,0	58
35 32 115	035121	115		с зеркальной полировкой	с многокомпонентными рукоятками	22,5	9,5	6,5	2,0	1,0	72
35 42 115	040736	115		с зеркальной полировкой	с многокомпонентными рукоятками	22,5	9,5	6,5	2,0	1,5	74
35 52 145	039389	145		с зеркальной полировкой	с многокомпонентными рукоятками	40,0	12,0	7,5	1,5	4,0	102
35 62 145	039556	145		с зеркальной полировкой	с многокомпонентными рукоятками	40,0	12,0	7,5	2,5	1,5	103
35 72 145	043607	145		с зеркальной полировкой	с многокомпонентными рукоятками	40,0	12,0	7,5	2,5	1,3	98
35 82 145	039396	145		с зеркальной полировкой	с многокомпонентными рукоятками	35,0	12,0	7,5	2,5	1,0	102

Плоскогубцы захватные для  
электроники антистатические ESD  
DIN ISO 9655

35

- > прецизионные плоскогубцы для самых тонких монтажных работ – например, в электронике и точной механике
- > для захвата, фиксации и изгибания
- > ручки электроотводящие с рассеиванием
- > коробчатый прецизионный шарнир
- > плоскошлифованные захватные плоскости
- > кромки тщательно зачищены от заусенцев
- > плоская двуперая пружина с малым трением
- > финишная отделка – зеркальная полировка в сочетании с тонкой масляной пленкой обеспечивают хорошую защиту от коррозии
- > многокомпонентные рукоятки серо-черного цвета
- > специальная инструментальная сталь, кованая, закалённая в масле

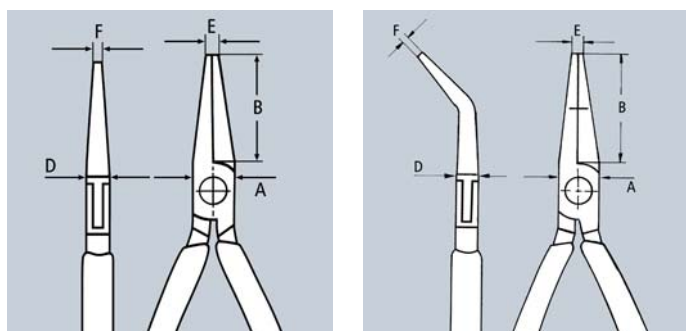

35 12 115 ESD  
⚡ ⚡ ⚡ ⚡ ⚡ ⚡



35 22 115 ESD  
⚡ ⚡ ⚡ ⚡ ⚡ ⚡



35 32 115 ESD  
⚡ ⚡ ⚡ ⚡ ⚡ ⚡



35 42 115 ESD  
⚡ ⚡ ⚡ 45° ⚡ ⚡ ⚡ ⚡

Клещи с функцией снятия электростатического напряжения (ESD). В этом инструменте электростатическая энергия медленно и под контролем отводится через ручки. Это защищает конструктивные элементы, подверженные риску воздействия электростатических разрядов, согласно действующим нормам, например, IEC TR 61 340-5, DIN EN 61 340-5, SP Method 2472



Номер артикула	EAN 4003773-	↔ mm	Головка	Ручки	Размеры					⚖ g
					B mm	A mm	D mm	E mm	F mm	
35 12 115 ESD	024835	115	с зеркальной полировкой	с многокомпонентными рукоятками	22,5	9,5	6,5	2,0	4,0	74
35 22 115 ESD	024842	115	с зеркальной полировкой	с многокомпонентными рукоятками	22,5	9,5	6,5	2,0	1,5	74
35 32 115 ESD	024859	115	с зеркальной полировкой	с многокомпонентными рукоятками	22,5	9,5	6,5	2,0	1,0	70
35 42 115 ESD	024866	115	с зеркальной полировкой	с многокомпонентными рукоятками	22,5	9,5	6,5	2,0	1,5	74

Плоскогубцы монтажные для  
электроники  
DIN ISO 5743

36

- > прецизионные плоскогубцы для самых тонких монтажных и ремонтных работ в электронике
- > для сгибания и обрезки выводов электродеталей
- > коробчатый прецизионный шарнир
- > плоскошлифованные хватные плоскости
- > кромки тщательно зачищены от заусенцев
- > плоская двуперая пружина с малым трением
- > финишная отделка – зеркальная полировка, в сочетании с тонкой масляной пленкой обеспечивают хорошую защиту от коррозии
- > специальная инструментальная сталь особого качества, ковкая, закалённая в масле

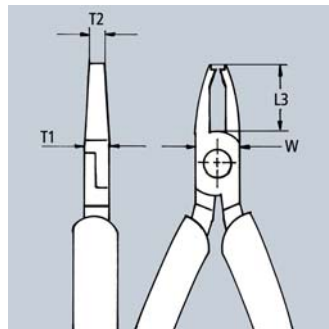
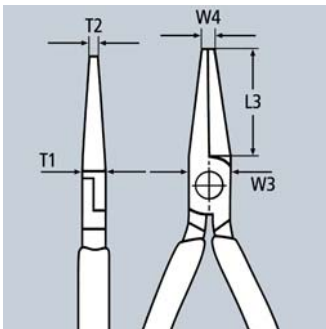
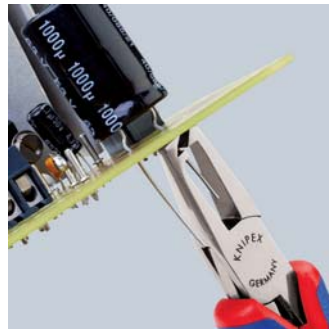

36 12 130  
✂️



36 22 125  
✂️



36 32 125  
✂️

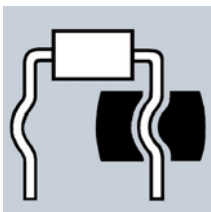

36 12 130 :  
для гибки выводов радиодеталей под отверстия в плате

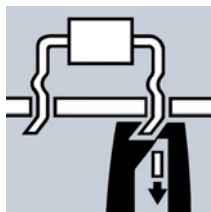

36 22 125 :  
для гибки и обрезки выводов радиодеталей под платой до длины 1,6 мм

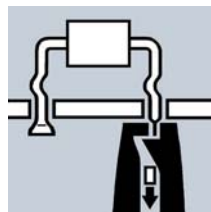

36 32 125 :  
для опрессовки и укорачивания выводов радиодеталей под платой до длины 1,6 мм

Номер артикула	EAN 4003773-	↔ mm		Головка	Ручки	Параметры режима резки	Размеры					g
						Ø mm	L3 mm	W mm	T1 mm	W1 mm	T2 mm	
36 12 130	016861	130		с зеркальной полировкой	с многокомпонентными рукоятками		23,0	12,0	9,5	5,5	6,0	94
36 22 125	046967	125		с зеркальной полировкой	с многокомпонентными рукоятками	1,2	18,0	11,5	7,5	7,5	2,6	94
36 32 125	016885	125		с зеркальной полировкой	с многокомпонентными рукоятками	1,0	18,0	11,5	7,5	7,5	4,0	108



Наборы инструментов для электроники  
для работ с электронными компонентами

00  
20

00 20 16 :  
7 предметов, комплект из 6 инструментов для электроники и пинцета для прецизионных работ; футляр из прочного полиэстера, крепление для щипцов из резиновой эластичной ленты, замок на молнии

00 20 16 P :  
укомплектован 6 прецизионными плоскогубцами для электроники; футляр из прочного полиэстера, крепление для щипцов из резиновой эластичной ленты, замок на молнии

00 20 16 P ESD :  
укомплектована 6 прецизионными плоскогубцами для электроники, антистатическими ESD; футляр из прочного полиэстера, крепление для щипцов из резиновой эластичной ленты, замок на молнии

00 20 17 :  
укомплектован 6 плоскогубцами для электроники, антистатическими; футляр из прочного полиэстера, крепление для щипцов из резиновой эластичной ленты, замок на молнии

00 20 18 :  
8 предметов: 2 плоскогубцев для электроники и 6 отверток для электроники; практичный кейс для хранения, из ударопрочной пластмассы, с поролоновыми ложементами

00 20 18 ESD :  
8 предметов: 2 антистатических плоскогубцев для электроники, 6 антистатических отверток для электроники; практичный кейс для хранения, из ударопрочной пластмассы, с поролоновыми ложементами



00 20 16



00 20 16 P



00 20 16 P ESD



00 20 17



00 20 18



00 20 18 ESD



Номер артикула	EAN 4003773-	Комплектация	g
00 20 16	022619	35 12 115 / 35 22 115 / 35 32 115 / 64 32 120 / 77 02 115 / 77 42 115 / 92 34 36	720
00 20 16 P	063223	34 12 130 / 34 22 130 / 34 32 130 / 79 02 120 / 79 02 120 / 79 02 125 / 79 42 125	575
00 20 16 P ESD	063230	34 12 130 ESD / 34 22 130 ESD / 34 32 130 ESD / 79 02 120 ESD / 79 02 125 ESD / 79 42 125 ESD	585
00 20 17	031222	35 12 115 ESD / 35 22 115 ESD / 35 42 115 ESD / 64 32 120 ESD / 77 02 115 ESD / 77 32 115 ESD	695
00 20 18	033073	35 22 115 / 77 02 115 / отвертки 0,4 x 2,5 / 0,5 x 3,0 / 0,6 x 3,5 / 0,8 x 4,0 / PH0 / PH1	460
00 20 18 ESD	051848	35 22 115 ESD / 77 02 115 ESD / отвертки 0,4 x 2,5 / 0,5 x 3,0 / 0,6 x 3,5 / 0,8 x 4,0 / PH0 / PH1	465

Пинцеты для прецизионных работ

92

- > гладкие плоскости
- > матовая поверхность

92 02 53 :

для техники напайки компонентов поверхностного монтажа на печатную плату без сверления отверстий; концы губок наклонены, ширина 1 мм; матовые захватные плоскости; хромистая / никелевая сталь: нержавеющая, антимагнитная (18/10), широко применяется в электронике

92 02 54 :

для техники напайки компонентов поверхностного монтажа на печатную плату без сверления отверстий; концы губок наклонены, ширина 1 мм; захватные плоскости для цилиндрических деталей диаметром 0,6 мм; матовые захватные плоскости; хромистая / никелевая сталь: нержавеющая, антимагнитная (18/10), широко применяется в электронике

92 02 55 :

захватные губки шириной 3,5 мм, для деталей с Ø 0,8 мм; захватная поверхность рифленая; пружинная сталь нержавеющая, антимагнитная

92 12 52 :

губки наклонены под углом; с чрезвычайно крепкими наконечниками; нержавеющие, антимагнитные



92 02 53  
✳ 45°



92 02 54  
✳ 45°



92 02 55  
✳



92 12 52  
✳ 85°

Номер артикула	EAN 4003773-	↔ mm		Исполнение	g
92 02 53	054603	120	✳ 45°	нержавеющие, антимагнитные	16
92 02 54	054610	120	✳ 45°	нержавеющие, антимагнитные	15
92 02 55	054627	115	✳	нержавеющие, антимагнитные, кислотостойкие	16
92 12 52	054658	120	✳ 85°	нержавеющие, антимагнитные	20

\* техника SMD (англ. Surface Mounted Devices): поверхностный монтаж компонентов

Пинцеты для прецизионных работ

тонкие губки

92

- > для тонких монтажных работ
- > прямая форма
- > гладкие плоскости
- > особо тонкие кончики

92 22 04 :

матовая поверхность; матовые захватные плоскости; хромистая / никелевая сталь: нержавеющая, антимагнитная (18/10), широко применяется в электронике

92 22 06 :

матовая поверхность; матовые захватные плоскости; хромистая / никелевая сталь: нержавеющая, антимагнитная (18/10), широко применяется в электронике

92 22 07 :

матовая поверхность; пружинная сталь нержавеющая, антимагнитная

92 23 05 :

титан; электропроводный; очень легкий; матовая поверхность; пружинная сталь нержавеющая, антимагнитная

92 24 01 :

зеркальное никелирование и полировка



92 22 04  
✳



92 22 06  
✳



92 22 07  
✳



92 23 05  
✳



92 24 01  
✳

Номер артикула	EAN 4003773-	↔ mm		Исполнение	g
92 22 04	054665	130	✳	нержавеющие, антимагнитные	20
92 22 06	054672	120	✳	нержавеющие, антимагнитные	15
92 22 07	054689	115	✳	нержавеющие, антимагнитные, кислотостойкие	12
92 23 05	054726	120	✳	титановые, нержавеющие, антимагнитные, кислотостойкие	10
92 24 01	054733	120	✳	никелированные	15

## ПИНЦЕТЫ ДЛЯ ПРЕЦИЗИОННЫХ РАБОТ

### Пинцеты для прецизионных работ

особо тонкие губки

92

- > для самых тонких монтажных работ
- > особо тонкие кончики
- > гладкие плоскости
- > нержавеющие, антимагнитные
- > матовая поверхность

92 22 12 :  
прямая форма

92 22 13 :  
прямая американская форма,  
стабильная;  
пружинная сталь нержавеющая,  
антимагнитная

92 32 29  
серповидные наконечники;  
хромистая / никелевая сталь;  
нержавеющая, антимагнитная (18/10),  
широко применяется в электронике;  
матовые захватные плоскости

92 34 28  
губки наклонены под углом

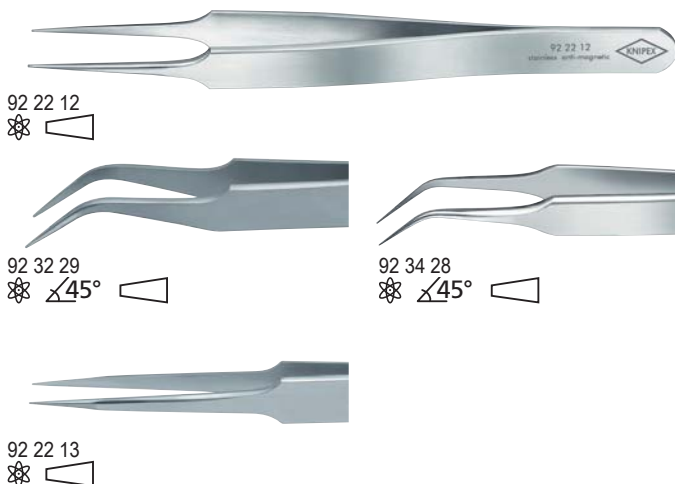

Номер артикула	EAN 4003773-	↔ mm		Исполнение	g
92 22 12	054696	105	☼ □	нержавеющие, антимагнитные	13
92 22 13	054702	135	☼ □	нержавеющие, антимагнитные, кислотостойкие	21
92 32 29	054818	120	☼ ∠45° □	нержавеющие, антимагнитные	16
92 34 28	054825	105	☼ ∠45° □	нержавеющие, антимагнитные	12

### Пинцеты для прецизионных работ

с направляющим штифтом, тонкие губки

92

- > универсальное применение
- > тонкие кончики
- > захватная поверхность зазубренная
- > захватная поверхность рифленая

92 22 35 :  
прямая форма; матовая поверхность;  
пружинная сталь нержавеющая,  
антимагнитная

92 24 34 :  
прямая форма; никелированные

92 34 36 :  
губки наклонены под углом;  
никелированные

92 34 37 :  
губки наклонены под углом;  
черная матовая лакировка

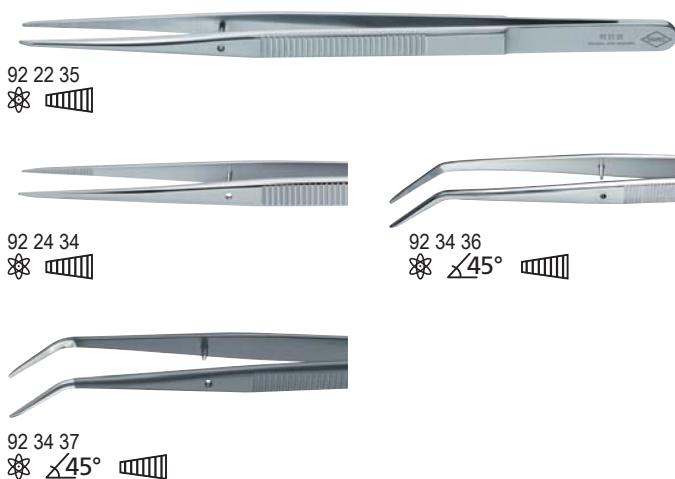

Номер артикула	EAN 4003773-	↔ mm		Исполнение	g
92 22 35	054719	155	☼ ▨	нержавеющие, антимагнитные, кислотостойкие	22
92 24 34	054740	155	☼ ▨	никелированные	21
92 34 36	054832	155	☼ ∠45° ▨	никелированные	23
92 34 37	054849	155	☼ ∠45° ▨	черная лакировка	21

### Пинцет захватный прецизионный

удлиненно-округлая форма

92

- > губки скругленные шириной 2,0 мм
- > гладкие плоскости
- > хром-никелевая сталь, нержавеющая, антимагнитная, кислотостойкая



Номер артикула	EAN 4003773-	↔ mm		Исполнение	g
92 52 23	054894	120	☼ □	нержавеющий, антимагнитный, кислотостойкий	17

Пинцеты для прецизионных работ

скругленные концы

92

- > универсальное применение
- > прямая форма
- > скругленные широкие губки
- > захватная поверхность рифленая

92 44 42 :  
ювелирный пинцет;  
губки скругленные, шириной 2,0 мм;  
захватные губки с мелкой  
крестообразной насечкой,  
никелирование

92 64 43 :  
губки скругленные, шириной 3,0 мм;  
захватная поверхность зазубренная;  
никелирование

92 64 44 :  
губки скругленные, шириной 3,5 мм;  
захватная поверхность зазубренная;  
никелирование

92 70 46  
губки скругленные, шириной 3,5 мм;  
захватная поверхность зазубренная;  
матовое лакирование черного цвета

92 72 45  
губки скругленные, шириной 3,5 мм;  
захватные плоскости с зубцами;  
матовая поверхность; пружинная  
сталь нержавеющая, антимагнитная



92 44 42



92 64 43



92 64 44



92 70 46



92 72 45

Номер артикула	EAN 4003773-	↔ mm		Исполнение	
92 44 42	054887	140		никелированные	g 21
92 64 43	054917	120		никелированные	17
92 64 44	054924	145		никелированные	23
92 70 46	055075	145		черная лакировка	26
92 72 45	054962	145		нержавеющие, антимагнитные, кислотостойкие	27

Пинцет пластмассовый

92

- > трапециевидный наконечник, шириной около 3,5 мм
- > захватные плоскости с зубцами
- > захватная поверхность рифленая
- > корпус пинцета: полностью пластмассовый, температуростойкий до 130° C



92 69 84

Номер артикула	EAN 4003773-	↔ mm		Исполнение	
92 69 84	054948	130		пластмассовый	g 19

Пинцет захватный прецизионный

под прямым углом к оси инструмента

92

- > пинцет для монтажных работ
- > угловатые губки, ширина 0,9 мм
- > захватная поверхность зазубренная
- > никелирование
- > пружинная сталь, высокопрочная



92 84 18

Номер артикула	EAN 4003773-	↔ mm		Исполнение	
92 84 18	054986	125		никелированные	g 19

Пинцет с перекрещивающимися губками

92

- > для удержания мелких деталей без сжимания пальцами
- > хороший захжим
- > никелированный
- > пружинная сталь, высокопрочная

92 94 91 :  
трапецевидный наконечник; прямая форма; захватная поверхность рифленая, зазубренная

92 95 89 :  
тонкие кончики; прямая форма; захватная поверхность зазубренная; со вставками в ручки

92 95 90 :  
тонкие кончики; губки наклонены под углом; захватная поверхность зазубренная; со вставками в ручки



92 94 91  
✳️ ▨



92 95 89  
✳️ ▨



92 95 90  
✳️ ∠45° ▨

Номер артикула	EAN 4003773-	↔ mm		Исполнение	⚖ g
92 94 91	055006	160	✳️ ▨	никелированные	35
92 95 89	055013	160	✳️ ▨	никелированные	30
92 95 90	055020	160	✳️ ∠45° ▨	никелированные	32

Пинцеты для прецизионных работ  
изолированные  
IEC 60900

92

- > испытаны на соответствие стандарту IEC 60900
- > созданы методом погружения, испытаны на соответствие нормативам VDE
- > никелированные
- > пружинная сталь, высокопрочная

92 27 61 :  
для самых тонких монтажных работ; особо тонкие кончики; прямая форма; матовые захватные плоскости

92 37 64 :  
губки наклонены под углом; захватная поверхность зазубренная

92 27 62 :  
прямая форма; захватная поверхность зазубренная

92 67 63 :  
прямая форма; захватные плоскости с зубцами



92 27 61  
⚡ 1000 V ✳️ ▢



92 27 62  
⚡ 1000 V ✳️ ▨



92 37 64  
⚡ 1000 V ✳️ ∠45° ▨



92 67 63  
⚡ 1000 V ✳️ ▨

Номер артикула	EAN 4003773-	↔ mm		Исполнение	⚖ g
92 27 61	054757	130	⚡ 1000 V ✳️ ▢	с пластмассовыми рукоятками, нанесенными методом погружения; испытаны на соответствие нормативам VDE	32
92 27 62	054764	150	⚡ 1000 V ✳️ ▨	с пластмассовыми рукоятками, нанесенными методом погружения; испытаны на соответствие нормативам VDE	35
92 37 64	054856	150	⚡ 1000 V ✳️ ∠45° ▨	с пластмассовыми рукоятками, нанесенными методом погружения; испытаны на соответствие нормативам VDE	34
92 67 63	054931	145	⚡ 1000 V ✳️ ▨	с пластмассовыми рукоятками, нанесенными методом погружения; испытаны на соответствие нормативам VDE	43

Прецизионные пинцеты антистатические ESD

92

- > хромистая / никелевая сталь: нержавеющая, антимагнитная (18/10), широко применяется в электронике
- > покрытие ESD: матово-черное, с поверхностным сопротивлением  $10^5 \text{ Ом}$
- > матовые захватные плоскости

**92 08 78 ESD :**  
для техники напайки компонентов поверхностного монтажа на печатную плату без сверления отверстий; губки наклонены под углом; гладкие плоскости

**92 08 79 ESD :**  
для захвата горизонтально расположенных цилиндрических деталей диаметром 1,0 мм; гладкие плоскости; захватная поверхность рифленая

**92 28 69 ESD :**  
прямая форма; мощный наконечник; гладкие плоскости

**92 28 70 ESD :**  
прямая форма; тонкий наконечник; гладкие плоскости

**92 28 71 ESD :**  
игловидные наконечники; прямая форма; гладкие плоскости

**92 28 72 ESD :**  
американская форма, стабильная; длинные наконечники; прямая форма; гладкие плоскости

**92 38 75 ESD :**  
серповидные наконечники; гладкие плоскости

**92 58 74 ESD :**  
губки скругленные, шириной 2,0 мм; прямая форма; гладкие плоскости

**92 78 77 ESD :**  
губки скругленные, шириной 3,5 мм; прямая форма; захватные плоскости с зубцами; захватная поверхность рифленая

**92 88 73 ESD :**  
угловатые губки, ширина 0,9 мм; захватная поверхность зазубренная



92 08 78 ESD  
⚡ ⚠  $\angle 45^\circ$



92 08 79 ESD  
⚡ ⚠



92 28 69 ESD  
⚡ ⚠



92 28 70 ESD  
⚡ ⚠



92 28 71 ESD  
⚡ ⚠



92 28 72 ESD  
⚡ ⚠



92 38 75 ESD  
⚡ ⚠  $\angle 45^\circ$



92 58 74 ESD  
⚡ ⚠



92 78 77 ESD  
⚡ ⚠



92 88 73 ESD  
⚡ ⚠

Номер артикуласо	EAN 4003773-	↔ mm		Исполнение	g
92 08 78 ESD	054634	120	⚡ ⚠ $\angle 45^\circ$	нержавеющие, антимагнитные, электростатические	16
92 08 79 ESD	054641	120	⚡ ⚠	нержавеющие, антимагнитные, электростатические	16
92 28 69 ESD	054771	130	⚡ ⚠	нержавеющие, антимагнитные, электростатические	20
92 28 70 ESD	054788	110	⚡ ⚠	нержавеющие, антимагнитные, электростатические	13
92 28 71 ESD	054795	110	⚡ ⚠	нержавеющие, антимагнитные, электростатические	14
92 28 72 ESD	054801	135	⚡ ⚠	нержавеющие, антимагнитные, электростатические	22
92 38 75 ESD	054863	120	⚡ ⚠ $\angle 45^\circ$	нержавеющие, антимагнитные, электростатические	17
92 58 74 ESD	054900	120	⚡ ⚠	нержавеющие, антимагнитные, электростатические	19
92 78 77 ESD	054979	145	⚡ ⚠	нержавеющие, антимагнитные, электростатические	27
92 88 73 ESD	054993	130	⚡ ⚠	нержавеющие, антимагнитные, электростатические	20

\* техника SMD (англ. Surface Mounted Devices): поверхностный монтаж компонентов

Инструменты со страховочным креплением от падения с высоты

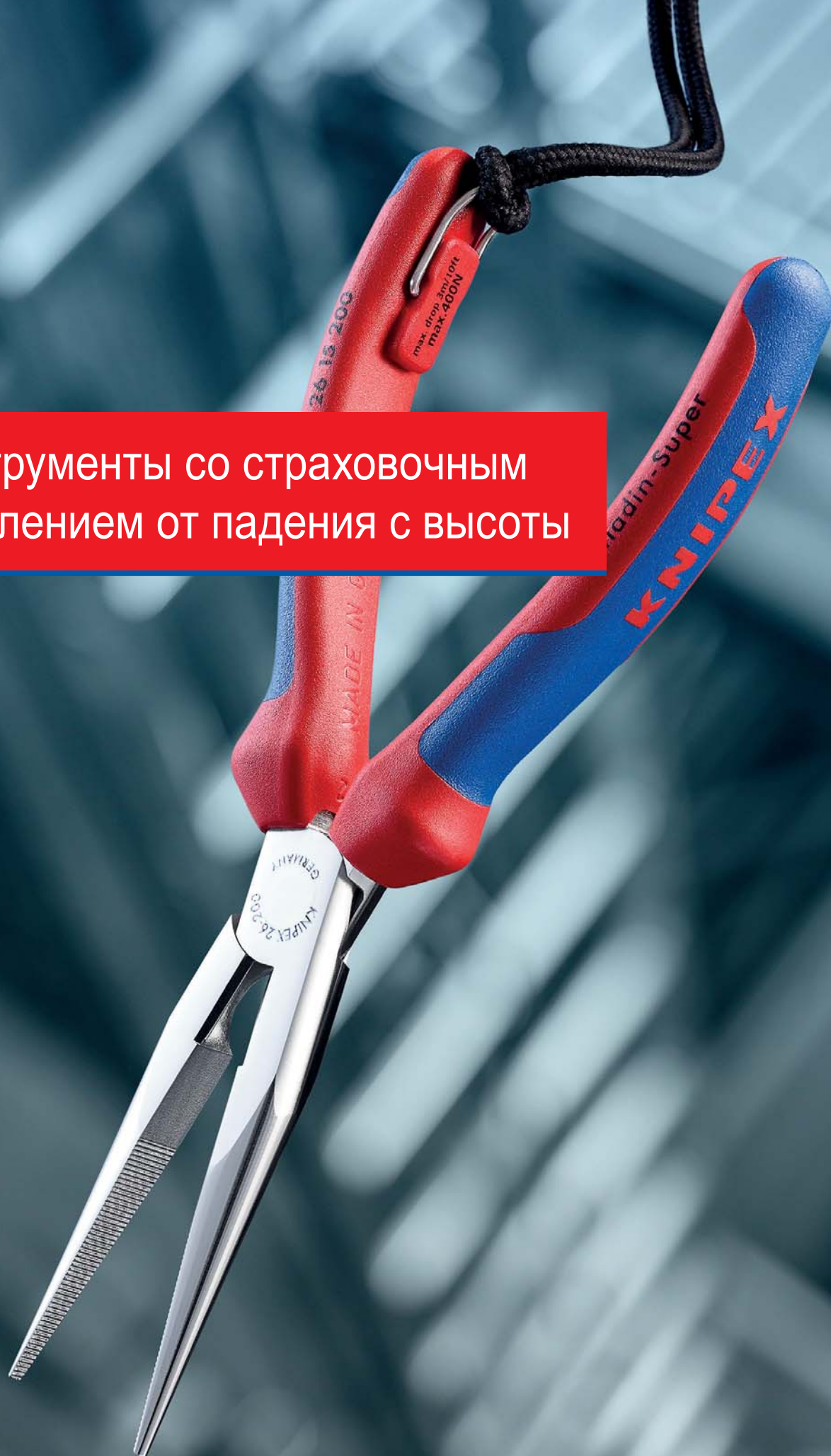

---

Программа инструментов со страховочным  
креплением от падения с высоты

---

256

---







Эффективное предотвращение несчастных случаев, вызванных падением инструментов с высоты

## Страховочное крепление для широкого ассортимента многокомпонентных рукояток

При работе на подъемнике, строительных лесах, стремянке, а также при его использовании промышленными альпинистами, спасателями-высотниками инструмент может упасть вниз.

KNIPEX предлагает серию инструментов и защитных принадлежностей, предотвращающих падение с высоты.

С внутренней стороны ручек инструментов KNIPEX Tethered Tools расположено стабильное, крепко приваренное к чехлу крепление с проушиной для соединения со страховочным стропом, на конце которого имеется репшнур в виде петли (паракордовой петли). Соответствующим шнуром в виде петли оснащены адаптер 00 50 02 T BK и страховочный строп 00 50 01 T BK. С помощью карабина 00 50 03 T BK инструмент страхуется на надёжной, неподвижной точке крепления.















Страховочное крепление:  
динамическая нагрузка – максимально 3 м / 10 футов высоты падения (или статическая - до 400 Н / 90 фунтов).









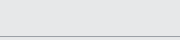
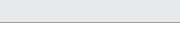



Видео



\*Tethered Tools  
tethered = привязанные

## ИНСТРУМЕНТЫ СО СТРАХОВОЧНЫМ КРЕПЛЕНИЕМ

	Номер артикула	Наименование	Страница
	02 02 225 T	Плоскогубцы комбинированные, особой мощности, с многокомпонентными рукоятками и креплением для страховки инструмента от падения с высоты DIN ISO 5746	29
	08 22 145 T	Пассатижи остроконечные, с удлиненными губками, с многокомпонентными рукоятками и креплением для страховки инструмента от падения с высоты DIN ISO 5746	31
	09 02 240 T	Клещи «Lineman's Pliers», с многокомпонентными рукоятками и креплением для страховки инструмента от падения с высоты DIN ISO 5746 ASME B107.20	33
	09 12 240 T		33
	13 05 160 T	Электромонтажные клещи, с многокомпонентными рукоятками и креплением для страховки инструмента от падения с высоты	36
	13 82 200 T	Электромонтажные клещи, с многокомпонентными рукоятками и креплением для страховки инструмента от падения с высоты	34
	26 12 200 T	Плоские круглогубцы с режущими кромками (длинногубцы прямые с режущими кромками), с многокомпонентными рукоятками и креплением для страховки инструмента от падения с высоты DIN ISO 5745	39
	26 15 200 T		39
	26 22 200 T		39
	26 25 200 T		39
	70 05 160 T	Кусачки боковые, с многокомпонентными рукоятками и креплением для страховки инструмента от падения с высоты DIN ISO 5749	95
	70 05 180 T		94
	71 02 200 T	КNIPEX CoBolt®, компактный болторез, с многокомпонентными рукоятками и креплением для страховки инструмента от падения с высоты DIN ISO 5743	102
	71 22 200 T		103
	71 32 200 T		103

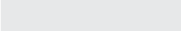
	Номер артикула	Наименование	Страница
	73 05 160 T	КNIPEX X-Cut®, компактные кусачки боковые, с многокомпонентными рукоятками и креплением для страховки инструмента от падения с высоты	97
	74 02 200 T	Кусачки боковые особой мощности, с многокомпонентными рукоятками и креплением для страховки инструмента от падения с высоты DIN ISO 5746	98
	74 02 250 T		98
	74 22 200 T		98
	74 22 250 T		98
	86 05 180 T	Клещи переставные-гаечный ключ в одном инструменте, с многокомпонентными рукоятками и креплением для страховки инструмента от падения с высоты DIN ISO 5743	112
	86 05 250 T		112
	87 02 180 T	КNIPEX Cobra®, высокотехнологичные сантехнические клещи с многокомпонентными рукоятками и креплением для страховки инструмента от падения с высоты DIN ISO 8976	117
	87 02 250 T		117
	87 02 300 T		117
	88 02 250 T	КNIPEX Alligator®, клещи сантехнические, с многокомпонентными рукоятками и креплением для страховки инструмента от падения с высоты DIN ISO 8976	123
	88 02 300 T		123
	95 12 165 T	Ножницы для резки кабелей, с многокомпонентными рукоятками и креплением для страховки инструмента от падения с высоты	154
	95 62 190 T	Ножницы для резки проволочных тросов, кованные, с многокомпонентными рукоятками и креплением для страховки инструмента от падения с высоты	162

# Наборы инструментов и комплектующих, чемоданы для инструментов



Планшет для инструментов, мягкий	260
KNIPEX-Minis	260
Набор плоскогубцев в поропластовом ложементе	261
Наборы инструментов	262
Чемодан с инструментами для электромонтажа	264
Чемодан с инструментами для электромонтера	265
Чемодан с инструментами, набор электрика	266
Поясная сумка	268
Сумка поясная для инструмента	268
Портфель для инструментов	268
Чемодан для инструментов «Basic»	270
Чемодан для инструментов «Standard»	270
Чемодан для инструментов «Big Twin»	271
Чемодан для инструментов «Big Twin Move»	272
Чемодан для инструмента, пустой	273
Чемодан для инструментов «Robust»	273



Планшет для инструментов, мягкий  
11 предметов

00  
19

- > для радиотехника и электротехника
- > мягкий планшет из прочного полиэстера
- > практичная моментальная застежка с регулировкой
- > укомплектован 8 плоскогубцами и 3 отвертками
- > плоскогубцы с хромированными головками и двухцветными многокомпонентными рукоятками
- > отвертки электроизолированные, испытанные в соответствии со стандартом DIN EN 60900 1000V



Номер артикула	EAN 4003773-			Количество	g
00 19 41	024729		Планшет для инструментов мягкий, 11 предметов		1620
			03 05 160 плоскогубцы комбинированные	1	
			11 05 160 инструмент для удаления изоляции	1	
			25 05 160 плоские круглогубцы с режущими кромками (круглогубцы с прямыми плоскими удлиненными губками, с режущей кромкой)	1	
			30 15 160 длинногубцы	1	
			30 35 160	1	
			31 15 160 клещи захватные пластмассовые (острогубцы)	1	
			67 05 140 кусачки торцевые особой мощности	1	
			70 05 140 кусачки боковые	1	
			98 20 25	1	
			98 20 40	1	
			98 24 01 отвертка для винтов с крестообразным шлицем, Phillips®	1	

Мини-инструменты KNIPEX  
в мягком футляре  
2 предмета

00  
20

- > на молнии и с креплением на пояс
- > инструментальная сумка из износостойкого полиэстера
- > привлекательная картонная упаковка с перфорацией для системы DIY
- > размеры (Ш x В x Г): 70 x 170 x 50 мм



00 20 72 V01

00 20 72 V02

Номер артикула	EAN 4003773-			Количество	g
00 20 72 V01	070832		Мини-инструменты KNIPEX в мягком футляре, 2 предмета		350
			86 03 150 переставные клещи и гаечный ключ в одном инструменте	1	
			87 01 125 KNIPEX Cobra®, высокотехнологичные сантехнические клещи	1	
00 20 72 V02	075851		Мини-инструменты KNIPEX в мягком футляре, 2 предмета		390
			74 01 160 кусачки боковые особой мощности	1	
			87 01 150 KNIPEX Cobra®, высокотехнологичные сантехнические клещи	1	
00 19 72 LE	070191		поясная сумка для двух инструментов		

Набор плоскогубцев

в ложементе из поропласта

00  
20

- > ложементы из поропласта для верстака и автомастерской
- > для лучшего обзора при хранении инструментов
- > ячейки повторяют формы размещаемых инструментов
- > размеры поропластового ложемента (д х ш х в): 335 x 165 x 33 мм
- > ложементы из пеноматериала с закрытыми порами, двухцветные



00 20 01 V01  
набор клещей «Basic» – 4 клещей в ложементе из поропласта



00 20 01 V02  
набор инструментов «SRZ» – 6 прецизионных щипцов для стопорных колец в ложементе из поропласта



00 20 01 V03  
набор инструментов «Вари» – 3 клещей в ложементе из поропласта



00 20 01 V09  
набор щипцов для стопорных колец «SRZ II» – набор из четырёх прецизионных щипцов для стопорных колец в ложементе из поропласта



Номер артикула	EAN				Количество	g
00 20 01 V01	069645		Набор клещей «Basic» – 4 клещей в ложементе из поропласта			1095
			03 05 180	плоскогубцы комбинированные	1	
			26 15 200	плоские круглогубцы с режущими кромками (круглогубцы с прямыми плоскими длинными губками, с режущей кромкой)	1	
			74 05 180	кусачки боковые особой мощности	1	
			87 01 250	KNIPEX Cobra®, высокотехнологичные сантехнические клещи	1	
00 20 01 V02	069652		Набор инструментов «SRZ» – 6 прецизионных щипцов для стопорных колец в ложементе из поропласта			915
			48 11 J1	прецизионные щипцы для внутренних стопорных колец в отверстиях	1	
			48 11 J2		1	
			48 21 J21		1	
			49 11 A1	прецизионные щипцы для внешних стопорных колец на валах	1	
			49 11 A2		1	
			49 21 A21		1	
00 20 01 V03	069669		Набор инструментов «Вари» – 3 клещей в ложементе из поропласта			1065
			85 01 250	KNIPEX SmartGrip®, сантехнические клещи с автоматической установкой	1	
			87 41 250	клещи переставные	1	
			87 51 250	KNIPEX Cobra® ES, сантехнические клещи особо тонкие	1	
00 20 01 V09	073291		Набор щипцов для стопорных колец «SRZ II» – набор из четырёх прецизионных щипцов для стопорных колец в ложементе из поропласта			820
			48 11 J2	прецизионные щипцы для внутренних стопорных колец	1	
			48 21 J21		1	
			49 11 A2		прецизионные щипцы для внешних стопорных колец на валах	1
			49 21 A21	1		

- > инструменты в пластиковом блистере с прозрачной крышкой
- > привлекательная упаковка для системы DIY, с отверстием под крючок
- > размеры (Ш x В x Г): 170 x 370 x 40 мм



00 20 09 V01: Набор Bestseller  
инструмент с полированными головками;  
ручки с противоскользящим покрытием  
или многокомпонентными рукоятками

Номер артикула	EAN 4003773-				Количество	Номинальный размер	g
00 20 09 V01	073994		Набор Bestseller				950
			03 02 180	плоскогубцы комбинированные	Knipex	180 mm	1
			70 02 160	кусачки боковые		160 mm	1
			87 01 250	высокотехнологичные сантехнические клещи		250 mm	1



00 20 09 V02: Набор Cobra®  
клещи с серым фосфатированием;  
ручки с противоскользящими пластиковыми рукоятками

Номер артикула	EAN 4003773-				Количество	Номинальный размер	g
00 20 09 V02	074793		Набор Cobra®				1220
			87 01 180	KNIPEX Cobra®, высокотехнологичные сантехнические клещи	Knipex	180 mm	1
			87 01 250			250 mm	1
			87 01 300			300 mm	1



00 20 09 V03: Набор Alligator®  
клещи с полированными головками;  
ручки с противоскользящими пластиковыми рукоятками

Номер артикула	EAN 4003773-				Количество	Номинальный размер	g
00 20 09 V03	074809		Набор Alligator®				1195
			88 01 180	KNIPEX Alligator®, клещи сантехнические	Knipex	180 mm	1
			88 01 250			250 mm	1
			88 01 300			300 mm	1



00 20 10: Коробка с инструментами особой мощности  
инструменты с полированными головками  
и противоскользящими пластиковыми рукоятками

Номер артикула	EAN 4003773-				Количество	Номинальный размер	g
00 20 10	010388		Коробка с инструментами особой мощности				990
			02 01 180	плоскогубцы комбинированные особой мощности	Knipex	180 mm	1
			74 01 160	кусачки боковые особой мощности		160 mm	1
			87 01 250	KNIPEX Cobra®, высокотехнологичные сантехнические клещи		250 mm	1



00 20 11: Набор монтажный плоскогубцы с многокомпонентными рукоятками

Номер артикула	EAN 4003773-				Количество	Номинальный размер	g
00 20 11	012405		Набор монтажный				810
			03 02 180	плоскогубцы комбинированные	1	180 mm	
			26 12 200	длинногубцы прямые, с режущими кромками	1	200 mm	
			70 02 160	кусачки боковые	1	160 mm	



00 20 12 : инструмент электроизолированный, испытанный в соответствии с нормативами VDE по DIN EN/IEC 60900 1000 В; хромированный; с многокомпонентными рукоятками

Номер артикула	EAN 4003773-				Количество	Номинальный размер	g
00 20 12	012412		Набор инструментов электроизолированных				960
			03 06 180	плоскогубцы комбинированные	1	180 mm	
			26 16 200	длинногубцы прямые, с режущими кромками	1	200 mm	
			70 06 160	кусачки боковые	1	160 mm	



00 20 13 : инструмент электроизолированный, испытанный в соответствии с нормативами VDE по DIN EN/IEC 60900 1000 В; хромированный; с многокомпонентными рукоятками; с 3 отвертками WERA

Номер артикула	EAN 4003773-				Количество	Номинальный размер	g
00 20 13	043287		Набор инструментов электроизолированных				850
			26 16 200	длинногубцы прямые, с режущими кромками	1	200 mm	
			70 06 160	кусачки боковые	1	160 mm	
			006110	отвертки для винтов с шлицевыми головками, 160i	1	0,6 x 3,5 x 100 mm	
			006120	отвертки для винтов с шлицевыми головками, 160i	1	1,0 x 5,5 x 125 mm	
			006154	отвертки для винтов с профилем Phillips®, 162i PH	1	PH2 x 100 mm	



## Чемодан с инструментом

24 предмета

для электромонтажа, модель Top

00  
21

- > укомплектован 24 инструментами известных производителей, часть из них электроизолированы по стандарту DIN EN/IEC 60900
- > удобная конструкция из прочной воловьей кожи; с накладным карманом, регулируемыми петлями и плечевыми ремнями
- > с оцинкованным поддоном
- > корпус сумки усилен алюминиевыми уголками
- > внутренние размеры (Ш x В x Г): 420 x 250 x 160 мм



00 21 01 TL

Номер артикула	EAN				Количество	Номинальный размер	g
00 21 01 TL	4003773-032694		Чемодан с инструментом, 24 предмета				6990
		⚠ 1000 V	03 06 180	плоскогубцы комбинированные	Knipex	180 mm	
		⚠ 1000 V	11 06 160	инструмент для удаления изоляции		160 mm	
		⚠ 1000 V	25 06 160	плоские круглогубцы с режущими кромками, плоскогубцы радиомонтажные		160 mm	
		⚠ 1000 V	70 06 160	кусачки боковые		160 mm	
		⚠ 1000 V	98 52	резак для кабелей		185 mm	
		⚠ 1000 V	16 20 165	инструмент для удаления оболочек		165 mm	
			361 252 1	зубило электрика	Rennsteig	250 x 10 mm	
			340 300 1	долото каменщика			
			006100		Wera	0,4 x 2,5 x 80 mm	
		⚠ 1000 V	006110	отвертки для винтов с шлицевыми головками, 160i		0,6 x 3,5 x 100 mm	
			006120			1,0 x 5,5 x 125 mm	
			006125			1,2 x 6,5 x 150 mm	
		⚠ 1000 V	006152			отвертки для винтов с профилем Phillips®, 162i PH	PH1 x 80 mm
			006154	PH2 x 100 mm			
			007620	отвертки для винтов с шлицевыми головками, 334	1,0 x 6,0 x 125 mm		
		⊖	110010		1,2 x 6,5 x 150 mm		
			005655	индикатор напряжения, однополюсный, 247	1	0,5 x 3,0 x 70 mm	
			101-0300	слесарный молоток	1	300 g	
			30490-800	зубильный молоток	1	800 g	
			75040-015	плоская кисточка	Picard	40 mm	
			75075-040	малярный шпатель		40 mm	
			71510-000	метровая линейка (дюймовая линейка)		1	2 m
			306125	ПУК®-ножовка	Haunstätter	150 x 240 mm	
			7165/50	форма под гипс	Nölle	125 x 90 mm	

Чемодан с инструментом

24 предмета для электромонтера

00

21

- > лёгкая конструкция из усиленного, износостойкого полиэстера
- > передняя панель дополнительно усилена алюминиевыми уголками
- > передняя панель частично откидывается, с регулируемыми петлями и отделением для документов с внешней стороны
- > с оцинкованным поддоном
- > с ручкой для переноски и регулируемым плечевым ремнем
- > внутренние размеры (Ш x В x Г): 420 x 250 x 160 мм

00 21 02 SL :

укомплектован 24 инструментами известных производителей, часть из них электроизолированы по стандарту DIN EN/IEC 60900

00 21 02 LE :

без инструмента



00 21 02 SL

Номер артикула	EAN				Количество	Номинальный размер	g
00 21 02 SL	032687		Чемодан с инструментом, 24 предмета				6980
			03 05 180 плоскогубцы комбинированные	Knipex	1	180 mm	
			11 05 160 инструмент для удаления изоляции		1	160 mm	
			16 20 165 инструмент для удаления оболочек		1	165 mm	
			25 05 160 плоские круглогубцы с режущими кромками (плоскогубцы радиомонтажные)	Knipex	1	160 mm	
			70 05 160 кусачки боковые		1	160 mm	
			98 52 резак для кабелей	Rennsteig	1	185 mm	
			361 252 1 зубило электрика		1	250 x 10 mm	
			340 250 1 долото каменщика		1	250 mm	
			101-0300 слесарный молоток		1	300 g	
			401-1000 молот	Picard	1	1000 g	
			75040-015 плоская кисточка		1	40 mm	
			75075-040 малярный шпатель		1	40 mm	
			71501-024 плотницкий карандаш		1	24 cm	
			031580	Wera	1	0,4 x 2,5 x 80 mm	
			031582 отвертки для винтов с шлицевыми головками, 1160i		1	0,6 x 3,5 x 100 mm	
			031587		1	1,0 x 5,5 x 125 mm	
			031588		1	1,2 x 6,5 x 150 mm	
			031601 отвертки для винтов с профилем Phillips®, 1162i	Wera	1	PH1 x 80mm	
			031603		1	PH2 x 100 mm	
			031611 отвертки для винтов с профилем Pozidriv®, 1165i		1	PZ1 x 80 mm	
			031613	Wera	1	PZ2 x 100 mm	
			005655 индикатор напряжения, однополюсный, 247		1	0,5 x 3,0 x 70 mm	
			306125 PUK®-ножовка	Haunstätter	1	150 x 240 mm	
			7165/50 форма под гипс	Nölle	1	125 x 90 mm	
00 21 02 LE	057499		портфель для инструментов «New Classic Basic» пустой				3400

Чемодан с инструментом,  
набор электрика  
20 предметов

00  
21

- > прочное исполнение, материал ABS, черного цвета
- > алюминиевая двойная рама по периметру
- > шарниры являются частью крепления крышки
- > стабильная эргономичная ручка для переноски
- > 2 блокируемых замка
- > 1 съемная панель для инструментов в крышке с 15 карманами для инструментов на нижней стороне, а также с 6 большими карманами для инструмента и прижимным отсеком (шириной 400 мм) со стороны крышки, на кнопке
- > поддон высотой 58 мм и съемная панель с 6 большими карманами для инструментов, фиксируется с помощью кнопки
- > съемная панель и панель для инструментов из материала Con-Pearl®
- > допустимая нагрузка: до 20 кг
- > внешние размеры (Ш x В x Г): 480 x 180 x 365 мм, внутренние размеры (Ш x В x Г): 415 x 160 x 300 мм

00 21 20:

укомплектован 20 инструментами известных производителей, часть из которых испытана на электробезопасность по стандарту DIN EN 60 900

00 21 20 LE:

без инструмента



00 21 20

Номер артикула	EAN 4003773-052166				Количество	Номинальный размер	⚖ g	
00 21 20	052166		Чемодан с инструментом, набор электрика, 20 предметов				7225	
		⚡ 1000 V	03 06 180	плоскогубцы комбинированные	KniPex	180 mm	1	
		⚡ 1000 V	12 40 200	стрипер самонастраивающийся		200 mm	1	
		⚡ 1000 V	16 80 125	универсальный инструмент для удаления оболочки		125 mm	1	
		⚡ 1000 V	26 16 200	плоские круглогубцы с режущими кромками		200 mm	1	
		⚡ 1000 V	26 26 200	(плоскогубцы радиомонтажные)		200 mm	1	
		⚡ 1000 V	70 06 160	кусачки боковые		160 mm	1	
		⚡ 1000 V	74 06 200	кусачки боковые особой мощности		200 mm	1	
			86 03 180	клещи переставные-гаечный ключ, переставные клещи и гаечный ключ в одном инструменте		180 mm	1	
			87 03 250	KNIPEX Cobra®, высокотехнологичные сантехнические клещи		250 mm	1	
		⚡ 1000 V	95 16 200	ножницы для резки кабелей, с двойными режущими кромками		200 mm	1	
		⚡ 1000 V	98 56	резак для кабелей, со сменным лезвием	185 mm	1		
			006100	отвертки для винтов с шлицевыми головками, 160i	Wera	0,4 x 2,5 x 80 mm	1	
			006115			0,8 x 4,0 x 100 mm	1	
		⚡ 1000 V	006120			1,0 x 5,5 x 125 mm	1	
			006125			1,2 x 6,5 x 150 mm	1	
		⚡ 1000 V	006152			отвертки для винтов с профилем Phillips®, 162i PH	PH1 x 80 mm	1
			006154			PH2 x 100 mm	1	
		⚡ 1000 V	006162			отвертки для винтов с профилем Pozidriv®, 165i	PZ1 x 80 mm	1
			006164			PZ2 x 100 mm	1	
			005655	индикатор напряжения, однополюсный, 247	0,5 x 3,0 x 70 mm	1		
00 21 20 LE	044567		чемодан для инструмента «Standard», пустой				4485	

Чемодан с инструментом  
набор электрика  
23 предмета

00  
21

- > укомплектован 23 инструментами известных производителей, часть из которых испытана на электробезопасность по стандарту DIN EN 60 900
- > прочная конструкция из ударопрочного пластика, алюминиевой рамой и рейкой
- > плата для документов и петли для ручек
- > 1 съемная двусторонняя панель с эластичными петлями для инструмента
- > 1 накладная панель с эластичными петлями и защитными клапанами для инструмента
- > глубокий нижний отсек с разделителями (например, для контрольно-измерительных приборов), внутренние размеры: 420 x 320 x 85 мм
- > прочные металлические замки и замок с трехзначным числовым кодом
- > стабильная эргономичная ручка для переноски
- > с двух сторон имеются ножки-опоры
- > цвет: серебро



00 21 30

Номер артикула	EAN 4003773-				Количество	Номинальный размер	g
00 21 30	051084	Чемодан с инструментом, набор электрика, 23 предмета					9440
			00 11 03	ключ для электрощкафов, для распространенных шкафов и систем запирания	Knipex	76 mm	
		⚡ 1000 V	03 06 180	плоскогубцы комбинированные		180 mm	
		⚡ 1000 V	12 40 200	стрипер самонастраивающийся		200 mm	
		⚡ 1000 V	16 80 125	универсальный инструмент для удаления оболочки		125 mm	
		⚡ 1000 V	26 16 200	плоские круглогубцы с режущими кромками (плоскогубцы радиомонтажные)		200 mm	
		⚡ 1000 V	26 26 200			200 mm	
		⚡ 1000 V	70 06 125	кусачки боковые		125 mm	
		⚡ 1000 V	70 06 160			160 mm	
			86 03 180	клещи переставные-гаечный ключ, переставные клещи и гаечный ключ в одном инструменте		180 mm	
			87 03 250	KNIPLEX Cobra®, высокотехнологичные сантехнические клещи		250 mm	
		⚡ 1000 V	92 27 62	пинцет захватный прецизионный, изолированный		150 mm	
		⚡ 1000 V	98 56	резак для кабелей, со сменным лезвием		185 mm	
		⚡ 1000 V	006100	отвертки для винтов с шлицевыми головками, 160i		0,4 x 2,5 x 80 mm	
			006110		0,6 x 3,5 x 100 mm		
			006115		0,8 x 4,0 x 100 mm		
			006120		1,0 x 5,5 x 125 mm		
			006125		1,2 x 6,5 x 150 mm		
			006130		1,2 x 8,0 x 175 mm		
			006150				
		⚡ 1000 V	006152	отвертки для винтов с профилем Phillips®, 162i PH	PH0 x 80 mm		
			006154		PH1 x 80 mm		
			006154		PH2 x 100 mm		
		⚡ 1000 V	006162	отвертки для винтов с профилем Pozidriv®, 165i	PZ1 x 80 mm		
			006164		PZ2 x 100 mm		

**Поясная сумка**  
для двух инструментов

00  
19

- > для двух инструментов до 150 мм длиной
- > футляр из прочного полиэстера
- > застежка на липучке
- > с боковым эластичным карманом для фонариков, ручек и т.п.
- > для практичного крепления на пояском ремне



00 19 72 LE

Номер артикула	EAN 4003773-	Ширина мм	Высота мм	Глубина мм	g
00 19 72 LE	070191	65	155	25	65

**Сумка поясная для инструмента**  
пустая

00  
19

- > из износостойчивого материала на основе полиэстера
- > с карманами, вмещающими до 8 инструментов
- > фиксаторы для инструмента в виде петли, соединены заклепками
- > с карабином



00 19 73 LE

Номер артикула	EAN 4003773-	Ширина мм	Высота мм	Глубина мм	g
00 19 73 LE	072065	170	235	75	210

**Портфель для инструментов**  
«New Classic Basic»  
пустой

00  
21

- > лёгкая конструкция из усиленного, износостойкого полиэстера
- > передняя панель дополнительно усилена алюминиевыми уголками
- > передняя панель откидывается частично, с регулируемыми петлями и отделением для документов с внешней стороны
- > с оцинкованным основанием
- > с ручкой для переноски и регулируемым плечевым ремнем



00 21 02 LE

Номер артикула	EAN 4003773-	Размер: Ширина внешняя (внутренняя), мм	Размер: Высота внешняя (внутренняя), мм	Размер: Глубина внешняя (внутренняя), мм	g
00 21 02 LE	057499	440	270	180	2970

Сумка для инструментов традиционная  
пустая

00  
21

- > основа из прочного полиэстера
- > для инструментов длиной примерно до 450 мм
- > с отделением для документов на задней стороне
- > с ручкой для переноски и регулируемым плечевым ремнем
- > кожаный ремень с застежкой
- > внешние размеры (Ш x В x Г): 520 x 200 x 230 мм,  
внутренние размеры (Ш x В x Г): 490 x 140 x 155 мм



00 21 07 LE

Номер артикула	EAN 4003773-	Ширина мм	Высота мм	Глубина мм	g
00 21 07 LE	071358	520	200	230	1510

Инструментальная сумка «LightPack»  
пустая

00  
21

- > открывается с обеих сторон
- > из износостойкого полиэстера, с замками на молнии и липучках
- > петли для инструментов на внутренних сторонах
- > днище из пластика
- > ручка стальная с мягким покрытием
- > наплечный ремень (также используется как держатель для инструмента) с отделением для мобильного телефона
- > допустимая нагрузка: до 20 кг



00 21 08 LE

Номер артикула	EAN 4003773-	Ширина мм	Высота мм	Глубина мм	g
00 21 08 LE	077787	480	380	300	3450

Сумка для сервисных работ с отделением для инструментов и ноутбука  
пустая

00  
21

- > мягкое внутреннее отделение для ноутбука и документов формата А4, дополнительно имеется отделение на молнии формата А4
- > передний карман с 8 отделениями для инструментов и 1 карманом, откидывающимся на 90°
- > на внутренней стороне переднего кармана имеется 5 отделений для инструментов и 3 отделения для карандашей
- > 1 съемная панель для инструментов с 8 отделениями с лицевой стороны и двумя рядами эластичных петель на задней стороне
- > влагозащитная напольная панель
- > регулируемый наплечный ремень с экспресс-застежкой
- > с двумя крепёжными петлями
- > футляр из прочного полиэстера



00 21 10 LE

Номер артикула	EAN 4003773-	Размер: Ширина внешняя (внутренняя), мм	Размер: Высота внешняя (внутренняя), мм	Размер: Глубина внешняя (внутренняя), мм	g
00 21 10 LE	074472	440	200	340	2700

Чемодан для инструментов «Basic»  
пустой

00  
21

- > прочное исполнение из материала ABS, черного цвета
- > алюминиевая рама по периметру с вытяжными кольцами для ремня переноски
- > трехзначный кодовый замок и 2 стяжных замка для фиксации крышки
- > стабильная эргономичная ручка для переноски
- > металлические шарниры
- > крепление крышки с шарнирным механизмом
- > отделение для документов в крышке
- > съемная панель для инструментов в крышке с 9 карманами для инструментов и эластичной петлей со стороны крышки, 10 узкими и одним большим карманом для инструментов со стороны основания
- > нижняя вставка-бOX, высота 55 мм, делится с помощью перегородок на более мелкие отсеки, имеет верхнюю панель с 12 большими карманами для инструментов и плоское отделение, фиксируется нажимной кнопкой
- > допустимая нагрузка: 15 кг



00 21 05 LE

Номер артикула	EAN	Размер: Ширина внешняя (внутренняя), мм	Размер: Высота внешняя (внутренняя), мм	Размер: Глубина внешняя (внутренняя), мм	g
00 21 05 LE	4003773-056904	465 (440)	200 (180)	410 (350)	5680

Чемодан для инструментов «Standard»  
пустой

00  
21

- > прочное исполнение из материала ABS, черного цвета
- > алюминиевая двойная рама по периметру
- > шарниры функционируют в качестве крепления крышки
- > стабильная эргономичная ручка для переноски
- > 2 блокируемых замка
- > 1 съемная панель для инструментов в крышке с 15 карманами для инструментов на нижней стороне, а также с 6 большими карманами для инструмента и прижимным отсеком (шириной 400 мм) со стороны крышки, на кнопке
- > поддон высотой 58 мм, и съемная панель с 6 большими карманами для инструментов, фиксируется с помощью кнопки
- > съемная панель и панель для инструментов из материала Con-Pearl®
- > допустимая нагрузка: до 20 кг



00 21 20 LE

Номер артикула	EAN	Размер: Ширина внешняя (внутренняя), мм	Размер: Высота внешняя (внутренняя), мм	Размер: Глубина внешняя (внутренняя), мм	g
00 21 20 LE	4003773-044567	480 (460)	175 (170)	370 (310)	4485

Чемодан для инструментов «BIG Twin»  
пустой

00  
21

00 21 40 LE :

- > прочное исполнение из материала ABS, черного цвета
- > алюминиевая рама по периметру с D-образными кольцами для ремня; зафиксированная, устойчивая перегородка, используемая с обеих сторон, с различными возможностями размещения инструмента благодаря эластичным петлям и 12 маленьким карманам
- > удобная ручка и держатель в днище для крепления к тележке (опция доступна для артикула № 00 21 40 T)
- > металлические шарниры
- > максимальная загрузка до 30 кг
- > можно открыть с одной или обеих сторон; крышка и днище открываются независимо друг от друга
- > двусторонние держатели на шарнирах со стопорами фиксируют открытые крышки под углом 45° и 90°
- > трехзначный числовой замок и 2 стяжных замка для фиксации крышки
- > съемное отделение для документации и съемная панель для размещения инструментов с одной стороны, с 13 карманами для инструментов
- > 2 стяжных замка для фиксации днища
- > поддон высотой 58 мм, и съемная панель с 6 большими карманами для инструментов, фиксируется с помощью кнопки
- > внешние размеры (Ш x В x Г): 490 x 255 x 410 мм, внутренние размеры (Ш x В x Г): 445 x (105 + 105) x 350 мм

00 21 40 T :

- > выдвижная ручка для транспортировки чемодана на колесиках
- > для чемоданов: 00 21 40 LE чемодан для инструментов «BIG Twin»; 98 99 14 универсальный
- > регулируемая по высоте ручка со стопором
- > встроенный держатель для крепления на чемодане; для быстрой установки / снятия
- > с двумя легко вращающимися роликами
- > размеры: 60 x 245 x 400 (1000) мм (с выдвинутой ручкой)



00 21 40 LE

Номер артикула	EAN 4003773-	Размер: Ширина внешняя (внутренняя), мм	Размер: Высота внешняя (внутренняя), мм	Размер: Глубина внешняя (внутренняя), мм	g
00 21 40 LE	057673	490 (445)	255 (105 + 105)	410 (350)	7550
00 21 40 T	062981	тележка для транспортировки чемодана, на роликах			1200



## Чемодан с инструментом «BIG Twin-Move»

со встроенными роликами и выдвижной ручкой  
пустой

00  
21

- > прочное исполнение из материала ABS, черного цвета
- > опоясывающая алюминиевая рама и жестко установленная перегородка с эластичными петлями для крепления инструментов на обеих сторонах и 12 небольшими карманами
- > в днище закреплены утопленная выдвижная ручка и два наружных легко вращающихся ролика
- > максимальная загрузка до 30 кг
- > V-образно открывающийся с одной или двух сторон; днище и крышка могут открываться частично или полностью независимо друг от друга; не падает в любом открытом положении; благодаря специальным вставкам не портится напольное покрытие и обеспечивается устойчивость чемодана
- > запирается
- > вынимаемое отделение для документации и вынимаемая панель с 13 карманами для инструментов
- > поддон высотой 60 мм, с регулируемыми перегородками, укладываемая сверху панель с 13 карманами для инструментов



00 21 41 LE

Номер артикула	EAN	Размер: Ширина внешняя (внутренняя), мм	Размер: Высота внешняя (внутренняя), мм	Размер: Глубина внешняя (внутренняя), мм	g
00 21 41 LE	4003773-071549	510 (480/445)	270 (105)	410 (370/330)	8600

Сумка для инструмента  
пустая

00  
21

Компактная инструментальная сумка для сервисных работ

- > вмещается в чемодан KNIPEX BIG Twin 00 21 40 LE / 00 21 41 LE и другие популярные чемоданы
- > 8 карманов и 7 петель для инструментов
- > вытягиваемая петля для крепления на тележке
- > из износостойкого полиэстера, с замком на молнии



00 21 11 LE



Номер артикула	EAN	Ширина мм	Высота мм	Глубина мм	g
00 21 11 LE	4003773-077718	410	60	290	450

Инструментальный чемодан «ROBUST»  
пустой

00  
21

Чемодан из ударопрочного полипропилена,  
пригодный для авиаперевозок

- > чемодан из ударопрочного полипропилена, пригодный для авиаперевозок
- > пыле-, воздухо- и водонепроницаемый
- > клапан автоматического выравнивания давления
- > термостойчивость от -40°C до + 80°C
- > приспособление для навесного замка
- > отделение для документов; панели с 35 карманами для инструментов
- > 2 алюминиевых разделителя для оформления днища чемодана по своему усмотрению
- > максимальная загрузка до 30 кг



Двухступенчатые замки, легко открываются даже одной рукой



Клапан автоматического выравнивания давления

00 21 35 LE



Номер артикула	EAN	Размер: Ширина внешняя (внутренняя), мм	Размер: Высота внешняя (внутренняя), мм	Размер: Глубина внешняя (внутренняя), мм	g
00 21 35 LE	4003773-077596	470 (437)	190 (172)	370 (307)	4800

00 11 01	148	00 21 40 T	271	09 02 240 T	257	13 45 165	50	25 01 125	38	30 35 140	64	41 04 180	69
00 11 02	149	00 21 41 LE	272	09 11 240	33	13 46 165	50	25 01 140	38	30 35 160	64	41 04 250	69
00 11 03	149	01 06 160	32	09 12 240	33	13 46 165	198	25 01 160	38	30 36 160	64	41 04 300	69
00 11 04	149	01 06 160	196	09 12 240 T	33	13 81 200	35	25 02 140	38	30 36 160	202	41 14 250	69
00 11 06	149	01 06 190	32	09 12 240 T	257	13 82 200	35	25 02 160	38	30 41 160	147	41 24 225	69
00 11 06 V01	149	01 06 190	196	10 98 I220	132	13 82 200 T	35	25 03 125	38	31 11 160	63	41 34 165	69
00 11 06 V02	150	02 01 180	29	10 99 I220	132	13 82 200 T	257	25 05 140	38	31 15 160	63	41 44 200	69
00 11 07	150	02 01 200	29	11 01 160	42	13 86 200	35	25 05 160	38	31 21 160	63	42 14 280	68
00 11 08	151	02 01 225	29	11 02 160	42	13 86 200	200	25 06 160	38	31 25 160	63	42 24 280	68
00 11 17	151	02 02 180	29	11 05 160	42	13 91 200	35	25 06 160	201	32 11 135	65	42 34 280	68
00 11 V50	147	02 02 200	29	11 06 160	42	13 92 200	35	25 21 160	38	32 21 135	65	42 44 280	68
00 19 41	260	02 02 225	29	11 06 160	198	13 96 200	35	25 25 160	38	32 31 135	65	44 10 J5	78
00 19 55 S4	113	02 02 225 T	29	11 07 160	42	13 96 200	200	25 26 160	38	33 01 160	65	44 10 J6	78
00 19 56	81	02 02 225 T	257	11 07 160	198	14 22 160	43	25 26 160	201	33 03 160	65	44 11 J0	72
00 19 57	81	02 05 180	29	11 12 160	42	14 25 160	43	26 11 200	39	34 12 130	244	44 11 J1	72
00 19 72 LE	260	02 05 200	29	11 17 160	42	14 26 160	43	26 12 200	39	34 12 130 ESD	244	44 11 J2	72
00 19 72 LE	268	02 05 225	29	11 17 160	198	14 26 160	199	26 12 200 T	39	34 22 130	244	44 11 J3	72
00 19 73 LE	268	02 06 180	29	11 82 130	42	15 11 120	49	26 12 200 T	257	34 22 130 ESD	244	44 11 J4	72
00 20 01 V01	261	02 06 180	196	11 92 140	43	15 19 005	49	26 13 200	39	34 32 130	244	44 13 J0	72
00 20 01 V02	81	02 06 200	29	12 11 180	45	15 19 006	49	26 15 200	39	34 32 130 ESD	244	44 13 J1	72
00 20 01 V02	261	02 06 200	196	12 12 02	45	15 19 008	49	26 15 200 T	39	34 42 130	244	44 13 J2	72
00 20 01 V03	261	02 06 225	29	12 12 06	45	15 19 010	49	26 15 200 T	257	34 42 130 ESD	244	44 13 J3	72
00 20 01 V09	81	02 06 225	196	12 12 10	45	15 51 160	51	26 16 200	39	34 52 130	244	44 13 J4	72
00 20 01 V09	261	02 07 200	29	12 12 11	45	15 61 160	51	26 16 200	201	34 52 130 ESD	244	44 19 J5	78
00 20 03 SB	82	02 07 200	196	12 12 12	45	15 81 160	51	26 17 200	39	35 11 115	245	44 19 J6	78
00 20 03 V02	83	02 07 225	29	12 12 13	45	16 20 16 SB	51	26 17 200	201	35 12 115	245	44 20 J51	78
00 20 04 SB	82	02 07 225	196	12 12 14	45	16 20 28 SB	51	26 21 200	39	35 12 115 ESD	246	44 20 J61	78
00 20 04 V01	83	03 01 140	28	12 19 02	45	16 20 165 SB	51	26 22 200	39	35 21 115	245	44 21 J01	72
00 20 09 V01	263	03 01 160	28	12 19 06	45	16 29 165	51	26 22 200 T	39	35 22 115	245	44 21 J11	72
00 20 09 V02	263	03 01 180	28	12 19 10	45	16 30 135 SB	52	26 22 200 T	257	35 22 115 ESD	246	44 21 J21	72
00 20 09 V03	263	03 01 200	28	12 19 11	45	16 39 135	52	26 25 200	39	35 31 115	245	44 21 J31	72
00 20 10	263	03 01 250	28	12 19 12	45	16 40 150	52	26 25 200 T	39	35 32 115	245	44 21 J41	72
00 20 11	263	03 02 160	28	12 19 13	45	16 49 150	52	26 25 200 T	257	35 32 115 ESD	246	44 23 J11	72
00 20 12	263	03 02 180	28	12 19 14	45	16 60 05 SB	53	26 26 200	39	35 42 115	245	44 23 J21	72
00 20 13	263	03 02 200	28	12 19 180	45	16 60 06 SB	53	26 26 200	201	35 42 115 ESD	246	44 23 J31	72
00 20 15	227	03 05 140	28	12 21 180	45	16 60 100 SB	54	26 27 200	39	35 52 145	245	44 29 J51	78
00 20 16	248	03 05 160	28	12 29 180	45	16 64 125 SB	54	26 27 200	201	35 62 145	245	44 29 J61	78
00 20 16 P	248	03 05 180	28	12 40 200	47	16 65 125 SB	54	27 01 160	37	35 72 145	245	44 31 J02	72
00 20 16 P ESD	248	03 05 200	28	12 42 195	46	16 80 125 SB	55	28 01 200	61	35 82 145	245	44 31 J12	72
00 20 17	248	03 06 160	28	12 49 01	47	16 85 125 SB	55	28 21 200	61	36 12 130	247	44 31 J22	72
00 20 18	248	03 06 160	197	12 49 02	47	16 90 130 SB	55	28 71 280	62	36 22 125	247	44 31 J32	72
00 20 18 ESD	248	03 06 180	28	12 49 03	47	16 95 01 SB	57	28 81 280	62	36 32 125	247	44 31 J42	72
00 20 72 V01	260	03 06 180	197	12 49 04	47	19 01 130	37	29 11 160	63	37 11 125	66	45 10 170	80
00 20 72 V02	260	03 06 200	28	12 49 05	47	19 03 130	37	29 21 160	63	37 13 125	66	45 21 200	80
00 21 01 TL	264	03 06 200	197	12 49 21	46	20 01 125	60	29 25 160	63	37 21 125	66	46 10 100	79
00 21 02 LE	265	03 07 160	28	12 49 23	46	20 01 140	60	30 11 140	64	37 23 125	66	46 10 A5	78
00 21 02 LE	268	03 07 160	197	12 50 200	47	20 01 160	60	30 11 160	64	37 31 125	66	46 10 A6	78
00 21 02 SL	265	03 07 180	28	12 59 01	47	20 01 180	60	30 11 190	64	37 33 125	66	46 11 A0	73
00 21 05 LE	270	03 07 180	197	12 59 02	47	20 02 140	60	30 13 140	64	37 41 125	66	46 11 A1	73
00 21 07 LE	269	03 07 200	28	12 62 180	47	20 02 160	60	30 13 160	64	37 43 125	66	46 11 A2	73
00 21 08 LE	269	03 07 200	197	12 64 180	48	20 05 140	60	30 15 140	64	38 11 200	67	46 11 A3	73
00 21 10 LE	269	03 07 250	28	12 69 21	47	20 05 160	60	30 15 160	64	38 15 200	67	46 11 A4	73
00 21 11 LE	273	03 07 250	197	12 69 23	47	20 06 160	60	30 15 190	64	38 21 200	67	46 11 G0	80
00 21 15	227	08 05 110	32	12 69 31	48	20 06 160	200	30 16 160	64	38 25 200	67	46 11 G1	80
00 21 15 LE	227	08 21 145	31	12 80 040 SB	48	22 01 125	61	30 16 160	202	38 31 200	67	46 11 G2	80
00 21 15 LE	227	08 22 145	31	12 80 100 SB	48	22 01 140	61	30 21 140	64	38 35 200	67	46 11 G3	80
00 21 20	266	08 22 145 T	31	12 82 130 SB	49	22 01 160	61	30 21 160	64	38 41 190	67	46 11 G4	80
00 21 20 LE	266	08 22 145 T	257	12 85 100 SB	49	22 02 140	61	30 21 190	64	38 45 190	67	46 13 A0	73
00 21 20 LE	270	08 25 145	31	13 01 160	36	22 02 160	61	30 23 140	64	38 71 200	67	46 13 A1	73
00 21 25	82	08 26 145	31	13 02 160	36	22 05 140	61	30 25 140	64	38 91 200	67	46 13 A2	73
00 21 30	267	08 26 145	197	13 05 160	36	22 05 160	61	30 25 160	64	38 95 200	67	46 13 A3	73
00 21 35 LE	273	09 01 240	33	13 05 160 T	36	22 06 160	61	30 25 190	64	40 04 180	68	46 19 A5	78
00 21 40 LE	271	09 02 240	33	13 05 160 T	257	22 06 160	199	30 31 160	64	40 04 250	68	46 19 A6	78
00 21 40 T	231	09 02 240 T	33	13 42 165	50	23 01 140	37	30 33 160	64	40 14 250	68	46 20 A51	78

46 20 A61	78	50 01 300	86	70 07 180	202	74 05 200	99	78 03 125 ESD	235	85 59 250 C	143	88 07 250	123
46 21 A01	73	51 01 210	86	70 11 110	94	74 05 250	99	78 13 125	235	86 03 125	113	88 07 250	206
46 21 A11	73	55 00 300	87	70 15 110	94	74 06 160	99	78 13 125 ESD	235	86 03 150	113	88 07 300	123
46 21 A21	73	58 30 225	87	70 26 160	95	74 06 160	205	78 23 125	235	86 03 180	113	88 07 300	206
46 21 A31	73	61 01 200	108	70 26 160	204	74 06 180	99	78 31 125	235	86 03 250	113	89 01 250	125
46 21 A41	73	61 02 200	108	71 01 200	102	74 06 180	205	78 41 125	235	86 03 300	113	89 03 250	125
46 23 A01	73	62 12 120	243	71 01 250	105	74 06 200	99	78 61 125	235	86 03 400	114	89 05 250	125
46 23 A11	73	64 01 115	243	71 02 200	102	74 06 200	205	78 61 125 ESD	235	86 05 150	113	90 01 125	125
46 23 A21	73	64 02 115	243	71 02 200 T	102	74 06 250	99	78 71 125	235	86 05 180	113	90 03 125	125
46 23 A31	73	64 11 115	243	71 02 200 T	257	74 06 250	205	78 71 125 ESD	235	86 05 180 T	113	90 20 185	135
46 29 A51	78	64 12 115	243	71 12 200	102	74 07 200	99	78 81 125	235	86 05 180 T	257	90 25 20	136
46 29 A61	78	64 12 115 ESD	243	71 21 200	103	74 07 200	205	78 91 125	235	86 05 250	113	90 25 40	137
46 31 A02	73	64 22 115	243	71 22 200	103	74 07 250	99	79 02 120	236	86 05 250 T	113	90 29 01	136
46 31 A12	73	64 32 120	243	71 22 200 T	103	74 07 250	205	79 02 120 ESD	237	86 05 250 T	257	90 29 02	136
46 31 A22	73	64 32 120 ESD	243	71 22 200 T	257	74 12 160	99	79 02 125	236	86 07 250	206	90 29 15	136
46 31 A32	73	64 42 115	243	71 31 200	103	74 12 180	99	79 02 125 ESD	237	87 01 125	117	90 29 40	137
46 31 A42	73	64 52 115	243	71 31 250	105	74 21 180	99	79 12 125	236	87 01 150	117	90 29 185	135
48 11 J0	74	64 62 120	243	71 32 200	103	74 21 200	99	79 12 125 ESD	237	87 01 180	117	90 42 250	138
48 11 J1	74	64 62 120 ESD	243	71 32 200 T	103	74 21 250	99	79 22 120	236	87 01 250	117	90 42 340	138
48 11 J2	74	64 72 120	243	71 32 200 T	257	74 22 200	99	79 22 120 ESD	237	87 01 300	117	90 49 340	138
48 11 J3	74	67 01 140	108	71 41 200	103	74 22 200 T	99	79 22 125	236	87 01 400	118	90 49 340 M	138
48 11 J4	74	67 01 160	108	71 72 460	106	74 22 200 T	257	79 22 125 ESD	237	87 01 560	118	90 55 280	138
48 21 J01	74	67 01 200	108	71 72 610	106	74 22 250	99	79 32 125	236	87 02 180	117	90 59 280	138
48 21 J11	74	67 05 140	108	71 72 760	106	74 22 250 T	99	79 32 125 ESD	237	87 02 180 T	117	90 61 16	139
48 21 J21	74	67 05 160	108	71 72 910	106	74 22 250 T	257	79 42 125	236	87 02 180 T	257	90 61 20	139
48 21 J31	74	67 05 200	108	71 79 460	106	75 02 125	238	79 42 125 ESD	237	87 02 250	117	90 70 220	144
48 21 J41	74	68 01 160	87	71 79 610	106	75 12 125	238	79 42 125Z	236	87 02 250 T	117	91 00 200	144
48 31 J0	75	68 01 160	109	71 79 760	106	75 22 125	238	79 42 125Z ESD	237	87 02 250 T	257	<b>91 13 250</b>	145
48 31 J1	75	68 01 180	87	71 79 910	106	75 52 125	238	79 52 125	236	87 02 300	117	91 19 250 01	145
48 31 J2	75	68 01 180	109	71 82 950	107	76 01 125	96	79 52 125 ESD	237	87 02 300 T	117	91 31 180	146
48 31 J3	75	68 01 200	87	71 89 950	107	76 03 125	96	79 62 125	236	87 02 300 T	257	91 51 160	146
48 41 J01	75	68 01 200	109	72 01 140	92	76 05 125	96	79 62 125 ESD	237	87 03 125	117	91 61 160	146
48 41 J11	75	68 01 280	87	72 01 160	92	76 12 125	96	81 01 250	128	87 03 180	117	91 71 160	146
48 41 J21	75	68 01 280	109	72 01 180	92	76 22 125	96	81 03 250	128	87 03 250	117	91 92 180	144
48 41 J31	75	69 01 130	109	72 02 125	92	76 81 125	96	81 11 250	128	87 03 300	117	91 92 180	144
49 11 A0	76	69 03 130	109	72 11 160	92	77 01 115	239	81 13 250	128	87 05 250	117	92 02 53	249
49 11 A1	76	70 01 110	94	72 21 160	92	77 01 130	239	81 19 250	128	87 05 300	117	92 02 54	249
49 11 A2	76	70 01 125	94	72 51 160	92	77 02 115	239	83 10 010	126	87 11 250	119	92 02 55	249
49 11 A3	76	70 01 140	94	73 02 160	97	77 02 115 ESD	240	83 10 015	126	87 19 250	119	92 08 78 ESD	253
49 11 A4	76	70 01 160	95	73 05 160	97	77 02 120 H	241	83 10 020	126	87 21 250	120	92 08 79 ESD	253
49 21 A01	76	70 01 180	94	73 05 160 T	97	77 02 120 H ESD	241	83 10 030	126	87 21 300	120	92 12 52	249
49 21 A11	76	70 02 125	94	73 05 160 T	257	77 02 130	239	83 10 040	126	87 22 250	120	92 22 04	249
49 21 A21	76	70 02 140	94	73 06 160	97	77 02 135 H	241	83 20 010	126	87 26 250	121	92 22 06	249
49 21 A31	76	70 02 160	95	73 06 160	205	77 02 135 H ESD	241	83 20 015	126	87 26 250	207	92 22 07	249
49 21 A41	76	70 02 180	94	73 71 180	100	77 11 115	239	83 20 020	126	87 41 250	115	92 22 12	250
49 31 A0	77	70 05 125	94	73 72 180	100	77 12 115	239	83 30 005	127	87 51 250	121	92 22 13	250
49 31 A1	77	70 05 140	94	73 72 180 F	100	77 12 115 ESD	240	83 30 010	127	88 01 180	123	92 22 35	250
49 31 A2	77	70 05 160	95	74 01 140	99	77 21 115	239	83 30 015	127	88 01 250	123	92 23 05	249
49 31 A3	77	70 05 160 T	95	74 01 160	99	77 21 130	239	83 30 020	127	88 01 300	123	92 24 01	249
49 41 A01	77	70 05 160 T	257	74 01 180	99	77 22 115	239	83 30 030	127	88 01 400	124	92 24 34	250
49 41 A11	77	70 05 180	94	74 01 200	99	77 22 115 ESD	240	83 60 010	127	88 02 180	123	92 27 61	208
49 41 A21	77	70 05 180 T	94	74 01 250	99	77 22 130	239	83 60 015	127	88 02 250	123	92 27 61	252
49 41 A31	77	70 05 180 T	257	74 02 140	99	77 32 115	239	83 60 020	127	88 02 250 T	123	92 27 62	208
50 00 160	86	70 06 125	94	74 02 160	99	77 32 115 ESD	240	83 61 010	127	88 02 250 T	257	92 27 62	252
50 00 180	86	70 06 125	202	74 02 180	99	77 32 120 H	241	83 61 015	127	88 02 300	123	92 28 69 ESD	253
50 00 210	86	70 06 140	94	74 02 200	99	77 32 120 H ESD	241	83 61 020	127	88 02 300 T	123	92 28 70 ESD	253
50 00 225	86	70 06 140	202	74 02 200 T	99	77 42 115	239	84 11 200	139	88 02 300 T	257	92 28 71 ESD	253
50 00 250	86	70 06 160	95	74 02 200 T	257	77 42 115 ESD	240	84 21 200	139	88 03 180	123	92 28 72 ESD	253
50 00 300	86	70 06 160	204	74 02 250	99	77 42 130	239	85 01 250	115	88 03 250	123	92 32 29	250
50 01 160	86	70 06 180	94	74 02 250 T	99	77 52 115	239	85 51 250 A	141	88 05 180	123	92 34 28	250
50 01 180	86	70 06 180	202	74 02 250 T	257	77 52 115 ESD	240	85 51 250 AF	142	88 05 250	123	92 34 36	250
50 01 210	86	70 07 160	95	74 05 140	99	77 72 115	239	85 51 250 C	143	88 05 300	123	92 34 37	250
50 01 225	86	70 07 160	204	74 05 160	99	77 72 115 ESD	240	85 59 250 A	141	88 06 250	123	92 37 64	208
50 01 250	86	70 07 180	94	74 05 180	99	78 03 125	235	85 59 250 A	142	88 06 250	206	92 37 64	252

92 38 75 ESD	253	95 36 250	211	97 49 05	172	97 49 95	178	97 90 24	186	97 99 337	191	98 01 15	215
92 44 42	251	95 36 280	158	97 49 06	172	97 49 95	179	97 90 25	187	97 99 338	191	98 01 16	215
92 52 23	250	95 36 280	211	97 49 07	172	97 50 01	176	97 90 26	188	97 99 339	191	98 01 17	215
92 58 74 ESD	253	95 36 315 A	160	97 49 08	172	97 51 10	176	97 91 01	175	97 99 350	191	98 01 18	215
92 64 43	251	95 36 315 A	212	97 49 09	172	97 51 12	177	97 99 001	189	97 99 351	191	98 01 19	215
92 64 44	251	95 36 320	159	97 49 10	172	97 52 04	178	97 99 010	189	97 99 352	191	98 01 22	215
92 67 63	208	95 36 320	212	97 49 11	172	97 52 05	178	97 99 011	189	97 99 353	191	98 01 24	215
92 67 63	252	95 39 038	161	97 49 14	172	97 52 06	178	97 99 020	189	97 99 354	191	98 03 04	215
92 69 84	251	95 39 250	158	97 49 15	172	97 52 08	178	97 99 021	189	97 99 355	191	98 03 05	215
92 70 46	251	95 39 250	211	97 49 16	172	97 52 09	178	97 99 022	189	97 99 356	191	98 03 06	215
92 72 45	251	95 39 280	158	97 49 18	172	97 52 10	178	97 99 030	189	97 99 357	191	98 03 07	215
92 78 77 ESD	253	95 39 280	211	97 49 19	172	97 52 13	178	97 99 050	189	97 99 358	191	98 03 08	215
92 84 18	251	95 39 315 A 01	160	97 49 20	172	97 52 14	177	97 99 060	189	97 99 359	191	98 03 09	215
92 88 73 ESD	253	95 39 315 A 01	212	97 49 23	172	97 52 19	178	97 99 070	189	97 99 370	191	98 03 10	215
92 94 91	252	95 39 315 A 02	160	97 49 24	172	97 52 20	177	97 99 071	189	97 99 371	191	98 03 11	215
92 95 89	252	95 39 315 A 02	212	97 49 25	172	97 52 23	178	97 99 090	189	97 99 372	191	98 03 12	215
92 95 90	252	95 39 320 01	159	97 49 25 1	174	97 52 30	179	97 99 091	189	97 99 373	191	98 03 13	215
94 10 185	137	95 39 320 01	212	97 49 26	173	97 52 33	179	97 99 092	189	97 99 374	191	98 03 055	215
94 15 215	133	95 39 320 02	159	97 49 26 1	174	97 52 34	179	97 99 110	189	97 99 375	191	98 04 08	216
94 19 185	137	95 39 320 02	212	97 49 27	173	97 52 35	179	97 99 111	189	97 99 376	191	98 04 10	216
94 19 215	133	95 39 720	161	97 49 27 1	174	97 52 36	179	97 99 112	189	97 99 377	191	98 04 13	216
94 19 215	133	95 39 870	161	97 49 30	173	97 52 37	179	97 99 130	189	97 99 378	191	98 04 17	216
94 35 215	133	95 41 165	154	97 49 35	173	97 52 38	179	97 99 131	189	97 99 390	191	98 04 19	216
95 02 21	134	95 61 150	163	97 49 40	173	97 52 50	179	97 99 150	189	97 99 391	191	98 04 22	216
95 03 160 SB	134	95 61 190	162	97 49 44	173	97 52 63	181	97 99 151	189	97 99 392	191	98 05 13	216
95 05 140	135	95 62 190	162	97 49 50	173	97 52 63 DG	181	97 99 170	190	97 99 393	191	98 05 17	216
95 05 155 SB	156	95 62 190 T	162	97 49 54	173	97 52 64	181	97 99 171	190	97 99 394	191	98 05 19	216
95 05 165	156	95 62 190 T	257	97 49 59	173	97 52 65	181	97 99 172	190	97 99 395	191	98 07 250	214
95 05 185	135	95 71 445	163	97 49 59 1	174	97 52 65 A	181	97 99 173	190	97 99 396	191	98 13 20	216
95 05 190	135	95 71 600	163	97 49 60	173	97 52 65 DG	181	97 99 174	190	97 99 397	191	98 13 25	216
95 06 230	156	95 77 600	163	97 49 61	173	97 52 65 DG A	181	97 99 175	190	97 99 398	191	98 13 30	216
95 06 230	208	95 77 600	213	97 49 62	173	97 53 04	182	97 99 176	190	97 99 399	191	98 13 40	216
95 11 165	154	95 79 445	163	97 49 63	173	97 53 08	183	97 99 177	190	98 00 1/2"	214	98 13 50	216
95 11 200	155	95 79 600	163	97 49 64	173	97 53 09	183	97 99 178	190	98 00 1/4"	214	98 13 60	216
95 12 165	154	95 79 600	213	97 49 65	173	97 53 14	182	97 99 179	190	98 00 3/4"	214	98 14 05	216
95 12 165 T	154	95 81 600	163	97 49 65 1	174	97 54 24	184	97 99 180	190	98 00 3/8"	214	98 14 06	216
95 12 165 T	257	95 89 600	163	97 49 66	173	97 54 25	184	97 99 210	190	98 00 5/8"	214	98 14 08	216
95 12 200	155	97 00 215 A	166	97 49 66 1	174	97 54 26	184	97 99 211	190	98 00 5/16"	214	98 15 05	216
95 12 500	157	97 21 215	166	97 49 66 2	175	97 54 27	184	97 99 212	190	98 00 07	214	98 15 06	216
95 16 165	154	97 21 215 B	166	97 49 66 4	173	97 59 06	176	97 99 213	190	98 00 7/16"	214	98 15 08	216
95 16 165	209	97 21 215 C	166	97 49 66 6	173	97 59 12	177	97 99 214	190	98 00 08	214	98 20 10	217
95 16 200	155	97 22 240	166	97 49 67	173	97 59 14	177	97 99 215	190	98 00 09	214	98 20 25	217
95 16 200	210	97 32 240	166	97 49 68	173	97 59 65 2	181	97 99 216	190	98 00 9/16"	214	98 20 30	217
95 17 200	155	97 33 01	169	97 49 68 1	174	97 61 145 A	184	97 99 217	190	98 00 10	214	98 20 35	217
95 17 200	210	97 33 02	169	97 49 69 1	173	97 61 145 F	184	97 99 218	190	98 00 11	214	98 20 35 SL	217
95 17 500	157	97 39 05	169	97 49 69 2	173	97 62 145 A	184	97 99 219	190	98 00 12	214	98 20 40	217
95 17 500	210	97 39 06	169	97 49 69 11	174	97 68 145 A	184	97 99 220	190	98 00 13	214	98 20 40 SL	217
95 21 165	154	97 39 08	169	97 49 70	173	97 68 145 A	213	97 99 250	190	98 00 14	214	98 20 55	217
95 21 600	157	97 39 09	169	97 49 71	173	97 71 180	185	97 99 251	190	98 00 15	214	98 20 55 SL	217
95 22 165	154	97 39 13	169	97 49 71 1	174	97 72 180	185	97 99 252	190	98 00 16	214	98 20 65	217
95 26 165	154	97 39 13 A	169	97 49 72	173	97 78 180	185	97 99 270	190	98 00 17	214	98 20 65 SL	217
95 26 165	209	97 39 90	169	97 49 74	174	97 78 180	213	97 99 271	190	98 00 18	214	98 20 80	217
95 27 600	157	97 40 10	167	97 49 76	174	97 81 180	185	97 99 272	190	98 00 19	214	98 21 45	217
95 27 600	211	97 40 20 SB	176	97 49 81	174	97 90 00	187	97 99 290	190	98 00 22	214	98 24 00	217
95 29 600	157	97 43 05	170	97 49 82	174	97 90 00 LE	186	97 99 291	190	98 00 24	214	98 24 01	217
95 29 600	211	97 43 06	170	97 49 83	174	97 90 00 LE	188	97 99 292	190	98 00 27	214	98 24 01 SL	218
95 31 250	158	97 43 200	170	97 49 84	174	97 90 05	186	97 99 293	190	98 01 07	215	98 24 02	217
95 31 280	158	97 43 200 A	170	97 49 87	174	97 90 06	186	97 99 330	191	98 01 08	215	98 24 02 SL	218
95 32 038	161	97 43 E	171	97 49 90	174	97 90 09	186	97 99 331	191	98 01 09	215	98 24 03	217
95 32 060	161	97 43 E 01	171	97 49 93	174	97 90 10	186	97 99 332	191	98 01 10	215	98 24 04	217
95 32 100	161	97 43 E AUS	171	97 49 94	174	97 90 12	186	97 99 333	191	98 01 11	215	98 25 00	218
95 32 315 A	160	97 43 E UK	171	97 49 94	178	97 90 21	187	97 99 334	191	98 01 12	215	98 25 01	218
95 32 320	159	97 43 E US	171	97 49 94	179	97 90 22	187	97 99 335	191	98 01 13	215	98 25 01 SL	218
95 36 250	158	97 49 04	172	97 49 95	174	97 90 23	186	97 99 336	191	98 01 14	215	98 25 02	218

98 25 02 SL	218	98 55	223
98 25 03	218	98 56	223
98 25 04	218	98 56 09	223
98 26 10	219	98 56 SB	223
98 26 15	219	98 62 01	224
98 26 20	219	98 62 02	224
98 26 25	219	98 64 02	224
98 26 30	219	98 65 01	225
98 30	219	98 65 02	225
98 31	219	98 65 03	225
98 33 25	222	98 65 10	225
98 33 50	222	98 65 20	225
98 35 125	220	98 65 30	225
98 35 250	220	98 65 40	225
98 37 1/2"	221	98 65 41	225
98 37 3/4"	221	98 65 42	225
98 37 3/8"	221	98 67 05	225
98 37 5/8"	221	98 67 10	225
98 37 5/16"	221	98 67 15	225
98 37 7/16"	221	98 67 20	225
98 37 9/16"	221	98 67 25	225
98 37 10	220	98 90	226
98 37 11	220	98 99 11	226
98 37 12	220	98 99 12	228
98 37 13	220	98 99 13	229
98 37 14	220	98 99 14	231
98 37 16	220	98 99 14 LE	231
98 37 17	220	99 00 200	88
98 37 19	220	99 00 220	88
98 39 05	221	99 00 220 K12	88
98 39 06	221	99 00 250	88
98 39 08	221	99 00 280	88
98 40	219	99 00 300	88
98 41	219	99 01 200	88
98 42	222	99 01 220	88
98 43 50	222	99 01 250	88
98 45 125	220	99 01 280	88
98 45 250	220	99 01 300	88
98 47 1"	221	99 04 220	88
98 47 1/2"	221	99 04 250	88
98 47 3/4"	221	99 04 280	88
98 47 5/8"	221	99 10 250	89
98 47 7/8"	221	99 10 300	89
98 47 9/16"	221	99 11 250	89
98 47 10	220	99 11 300	89
98 47 11	220	99 14 250	89
98 47 11/16"	221	99 14 300	89
98 47 12	220		
98 47 13	220		
98 47 14	220		
98 47 16	220		
98 47 17	220		
98 47 18	220		
98 47 19	220		
98 47 22	220		
98 47 24	220		
98 47 27	220		
98 49 05	221		
98 49 06	221		
98 49 08	221		
98 52	222		
98 53 03	223		
98 53 13	223		
98 54	222		

Alligator®.....	122, 206	Кабельные наконечники .....	189
Alligator® XL .....	124	Клещи «Lineman’s Pliers» .....	33
BigTwin.....	271	Клещи высечные .....	138
BigTwin Move.....	272	Клещи высечные для пластмассовых коробов.....	139
CoBolt XL®.....	104	Клещи вязальные .....	88
CoBolt®.....	102	Клещи гончара .....	87
Cobra®.....	116, 207	Клещи для галогеновых ламп.....	147
Cobra® ES.....	121	Клещи для кузовных работ .....	87
Cobra® QuickSet .....	120	Клещи для монтажа металлических профилей .....	138
Cobra® XL/XXL.....	118	Клещи для обивочных скоб.....	144
Cobra®...matic .....	119	Клещи для опрессовки .....	166
eCrimp.....	171	Клещи для опрессовки, также для работы обеими руками .....	178
Electronic Super Knips® / ESD .....	234	Клещи для опрессовки, укороченный дизайн .....	177
KNIPLEX ErgoStrip® – универсальный инструмент для удаления оболочек .....	56	Клещи для пробивания кафельной плитки .....	144
MultiCrimp® .....	168	Клещи для удаления оболочки .....	50, 198
MultiStrip 10 .....	46	Клещи для хомутов с ушками .....	132
PreciForce® .....	179	Клещи зажимные.....	69
PUK® ножовка .....	226	Клещи зажимные для опрессовки .....	166
SmartGrip® .....	115	Клещи зажимные сварочные .....	68
SuperKnips® .....	234	Клещи конусные автомобильные .....	139
TwinForce®.....	100	Клещи-молоток .....	86
TwinKey®.....	148	Клещи-молоток для подковки лошадей .....	87
VDE - наборы / Чемоданы .....	226	Клещи монтажные .....	61
X-Cut®.....	97, 205	Клещи монтажные для пружинных стопорных колец .....	80
Автоматический инструмент для снятия изоляции с плоских кабелей .....	48	Клещи переставные-гаечный ключ .....	112
Автоматический инструмент для удаления изоляции.....	47	Клещи переставные-гаечный ключ XL .....	114
Арматурные клещи особой мощности .....	89	Клещи переставные-гаечный ключ изолированные .....	206
Болторез торцевой .....	108	Клещи просечные с револьверной головкой.....	144
Болторезы .....	106	Клещи рабица.....	88
Вязальные клещи особой мощности .....	89	Клещи сантехнические с гребенчатым шарниром.....	125
Длинногубцы .....	64, 202	Клещи трубные.....	126
Длинногубцы прямые, с режущими кромками .....	39, 201	Клещи трубные захватные .....	128
Длинногубцы с режущими кромками .....	38, 201	Клещи трубные захватные, для сифонов.....	126
Зажим из пластмассы .....	224	Клещи трубные и сантехнические .....	115
Захватные плоскогубцы из пластмассы .....	224	Клещи универсальные зажимные .....	68
Инструменты-VDE.....	192	Ключи гаечные накидные .....	215
Инструмент для монтажа солнечных батарей .....	170	Ключи гаечные рожковые .....	214
Инструмент для обжима контактных гильз .....	184, 213	Ключи для электрошкафов .....	149
Инструмент для опрессовки для штекера Scotchlok .....	176	Ключ для электрошкафов профессиональный .....	149
Инструмент для опрессовки системный .....	170	Ключи динамометрические, электроизолированные .....	222
Инструмент для опрессовки цанговых контактов .....	180	Ключи трещоточные, электроизолированные .....	219
Инструмент для опрессовки штекеров типа Western .....	176	Ключи трещоточный, электроизолированный .....	222
Инструмент для снятия изоляции с коаксиальных кабелей.....	53	Коврик диэлектрический.....	225
Инструмент для снятия изоляции с оптоволоконного кабеля .....	49	Коврики изолирующие, резиновые .....	225
Инструмент для снятия оболочки с плоского и круглого кабеля.....	54	Колпачки изолирующие .....	225
Инструмент для стопорных колец.....	79	Компактные кусачки боковые .....	97, 205
Инструмент для удаления изоляции .....	42, 198	Компактный болторез .....	102
Инструмент для удаления изоляции (фотогальваника).....	44	Компрессионный инструмент для штекера на коаксиальный кабель.....	176
Инструмент для удаления изоляции в электронике.....	43	Круглогубцы.....	61, 199
Инструмент для удаления изоляции с фасонными ножами.....	45	Круглогубцы с режущей кромкой.....	37
Инструмент для удаления изоляции со световодов.....	49	Круглогубцы ювелира .....	37
Инструмент для удаления оболочки с кабелей передачи данных.....	54	Кусачки .....	86
Инструмент для укладки кабелей.....	167	Кусачки боковые.....	94, 202
Инструменты для удаления изоляции, самонастраивающиеся.....	47	Кусачки боковые для пластмассы .....	92
Инструменты для удаления оболочек.....	51, 223	Кусачки боковые для световодов .....	92
Инструменты для фотогальваники.....	170, 174	Кусачки боковые для удаления изоляции .....	43, 199
Инструменты для электроники .....	234	Кусачки боковые для электромеханика .....	96
Инструменты со страховочным креплением от падения с высоты .....	254	Кусачки боковые для электроники / ESD .....	238, 241
Инструменты электроизолированные.....	192	Кусачки боковые особой мощности .....	98, 205
		Кусачки боковые повышенной мощности.....	101

Кусачки для плоского кабеля .....	133	Плоскогубцы с режущими кромками .....	37
Кусачки для разламывания кафельной плитки.....	145	Плоскогубцы стекольщика .....	146
Кусачки для черепицы .....	87	Плоскогубцы телефониста.....	37, 63
Кусачки торцевые .....	87, 109	Плоскогубцы электрика .....	36
Кусачки торцевые для механиков.....	109	Поперечные ручки, электроизолированные .....	219
Кусачки торцевые для электроники .....	242	Поясная сумка .....	268
Кусачки торцевые особой мощности .....	108	Пресс-клещи для контактных гильз, самонастраивающиеся.....	182
Кусачки угловые для электроники .....	243	Прецизионные кусачки боковые для электроники / ESD .....	236
Мини-инструмент для удаления изоляции .....	48	Прецизионные плоскогубцы захватные для электроники / ESD.....	244
Многофункциональные переставные клещи «Raptor» .....	115	Прецизионные щипцы для внешних стопорных колец на валах .....	76
Набор Alligator® .....	262	Прецизионные щипцы для внутренних стопорных колец в отверстиях.....	74
Набор для монтажа и обслуживания солнечных батарей .....	175	Прецизионный инструмент для удаления изоляции .....	44
Набор инструментов .....	262	Профили обжима .....	172
Набор инструментов и комплектующих.....	258	Разводной ключ .....	214
Набор кабельных наконечников с инструментом для опрессовки .....	186	Светодиодная ручная лампа с магнитом .....	147
Набор монтажных инструментов для штекеров Solar MC4 .....	175	Сменный аккумулятор для eStimr .....	171
Набор переставных клещей-гаечных ключей .....	113	Сумки и чемоданы для инструментов.....	258
Набор прецизионных щипцов для стопорных колец.....	82	Торцевые головки, электроизолированные .....	220
Набор щипцов в ложементе.....	81, 261	Торцевые ключи .....	215
Набор щипцов для стопорных колец .....	81	Труборез для комбинированных и защитных труб.....	136
Набор щипцов для стопорных колец в ложементе из поропласта.....	81	Труборез для многослойных и пластмассовых труб.....	137
Наборы инструментов для электроники .....	248	Труборез для полимерных труб (электромонтаж).....	137
Нож для разделки кабеля, электроизолированный .....	222	Труборез для шлангов и защитных труб.....	135
Ножницы для боуденовского троса .....	163	Удлинитель электроизолированные .....	220
Ножницы для волокна KEVLAR®.....	134	Универсальный инструмент для снятия оболочки с кабеля как домашних, так и промышленных сетей .....	55
Ножницы для пластмассы.....	134	Универсальный инструмент для удаления оболочки.....	55
Ножницы для резки арматурной сетки.....	107	Штифтовый ключ.....	150
Ножницы для резки кабелей .....	154, 208	Универсальный ключ .....	149
Ножницы для резки кабелей (по принципу трещотки) .....	158, 161, 211	Устройство поддержки позиционирования .....	174
Ножницы для резки проволочных тросов.....	162, 213	Чемодан для фотогальваники .....	175
Ножницы комбинированные .....	135	Щипцы для внешних стопорных колец до 400 мм.....	78
Ножницы с двойными режущими кромками.....	155, 210	Щипцы для внешних стопорных колец на валах .....	73
Ножницы угловые для пластмассовых и резиновых профилей .....	133	Щипцы для внутренних стопорных колец в отверстиях.....	72
Ножницы электрика.....	156	Щипцы для внутренних стопорных колец до 400 мм .....	78
Ножницы-щипцы для удаления изоляции при работе с электронными устройствами .....	42	Щипцы для пружинных хомутов .....	140
Обжимные клещи для миниатюрных штекеров.....	184	Щипцы для пружинных хомутов с фиксатором.....	142
Острогубцы .....	63	Щипцы для стопорных колец на валах .....	80
Отвертки электроизолированные.....	216	Щипцы для точных механических работ.....	37
Пассатижи остроконечные .....	31, 197	Щипцы для хомутов от шлангов .....	143
Перчатки электроизолирующие .....	225	Электромонтажные клещи .....	34, 200
Пинцет для удаления изолирующего лака .....	49		
Пинцет пластмассовый.....	251		
Пинцеты.....	208, 249		
Пинцеты для прецизионных работ .....	208, 249		
Плоские круглогубцы из пластмассы .....	224		
Плоские круглогубцы с режущими кромками в средней части (плоскогубцы телефониста) .....	37		
Плоскогубцы .....	60, 200		
Плоскогубцы для обламывания стекла .....	146		
Плоскогубцы для обламывания стеклянных полосок.....	146		
Плоскогубцы для регулировки.....	65		
Плоскогубцы захватные .....	63		
Плоскогубцы захватные для точной механики .....	66		
Плоскогубцы захватные для электроники / ESD .....	245		
Плоскогубцы комбинированные .....	28, 196		
Плоскогубцы комбинированные особой мощности.....	29, 196		
Плоскогубцы механика .....	67		
Плоскогубцы модель «Утконосы» .....	65		
Плоскогубцы монтажные для электроники .....	247		
Плоскогубцы радиомонтажные .....	38, 201		

Без нашего разрешения запрещается воспроизведение каталога или его частей в какой-либо форме.

Возможны отклонения от указанной информации и технические изменения.

Изображения, размер и вес даны приблизительно.  
Мы не несем ответственности за опечатки и ошибки.

Напечатано в Федеративной Республике Германии.

KNIPEX-Werk C. Gustav Putsch KG 2017



## ОСНОВНЫЕ ФОРМЫ ГУБОК

плоские губки

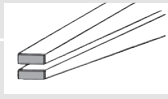

плоско-круглые губки



круглые губки

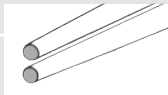

Шарнирно-губцевые инструменты для резки или откусывания (боковые, серединные и торцевые кусачки для резки, кусачки для откусывания и т.д.)



Плоскогубцы захватные (плоскогубцы, длинногубцы, клещи сантехнические и т.д.)

## ШАРНИРНЫЕ СОЕДИНЕНИЯ

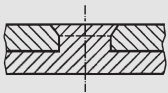

Ось шарнира накована, заклепка представляет собой часть ручек (выкованы вместе из одной заготовки)

- высокая стабильность для высочайших нагрузок
- долгий срок службы

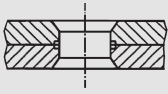

Вставленная заклепка  
Надежное, устойчивое и точное заклепочное соединение всех популярных шарнирно-губцевых инструментов

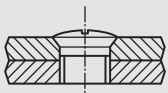

Винтовой шарнир для особенно высоких требований к точности и плавности хода – например, для клещей для стопорных колец и ножниц для резки кабеля (даже в случае самых тонких многожильных тросов требуется чистая резка)



Комбинированные клещи для разделения и фиксации (комбинированные клещи, плоскогубцы радиомонтажные и т.д.)



Специальные клещи для особых задач – таких, как краевая вырубка различных материалов или пробивка в них отверстий (высечные клещи, клещи для пробивания кафельной плитки)

## ВИДЫ ШАРНИРОВ

**Накладной шарнир**  
Обе половинки инструмента лежат друг на друге без выступов.

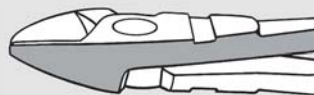

**Встроенный шарнир**  
Оба колена щипцов имеют прорезь до половины в области шарнира, так что каждое из них можно вдвигать в другое.

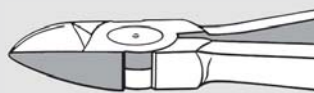

**Коробчатый шарнир**  
В одной из ручек клещей сделана прорезь. Через эту прорезь вставляется другая ручка. Это шарнирное соединение выдерживает большие нагрузки, поскольку болты шарнира располагаются с обеих сторон, а внутренняя ручка имеет двойную направляющую.

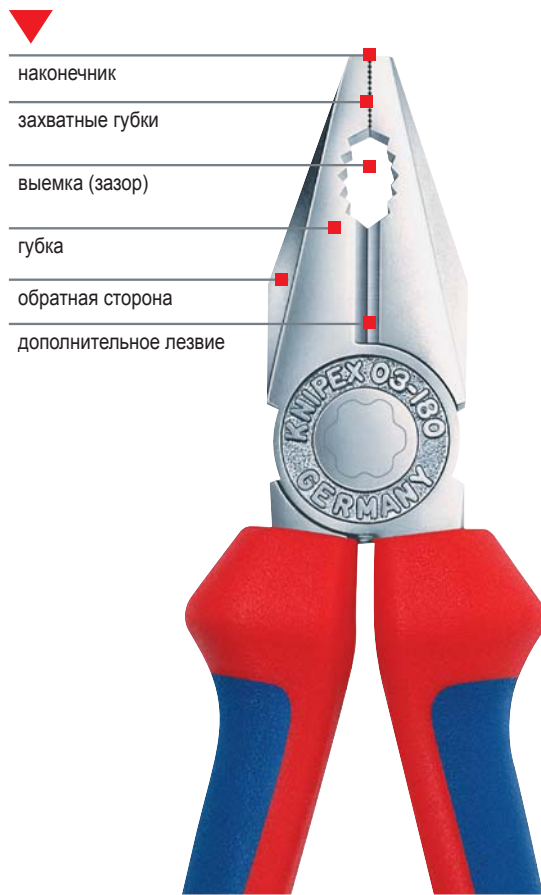
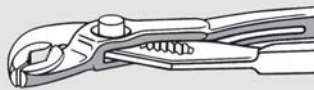



**Указание по технике безопасности**

- Используйте инструменты только в указанных целях!
- При работе с шарнирно-губцевыми инструментами с функцией резания: опасайтесь отскакивающих обрезков проволоки! Надевайте защитные очки и при необходимости перчатки!
- Ручки электроизолированы лишь тогда, когда на них указан символ  $\triangle 1000V$ .

**Указание по уходу**

Капля масла на полированные поверхности и в шарнир повышает удобство применения и продлевает срок службы Ваших плоскогубцев



Указанные максимальные величины всегда приводят предел производительности при удобных условиях резки, когда проволока прилегает к шарниру как можно плотнее.

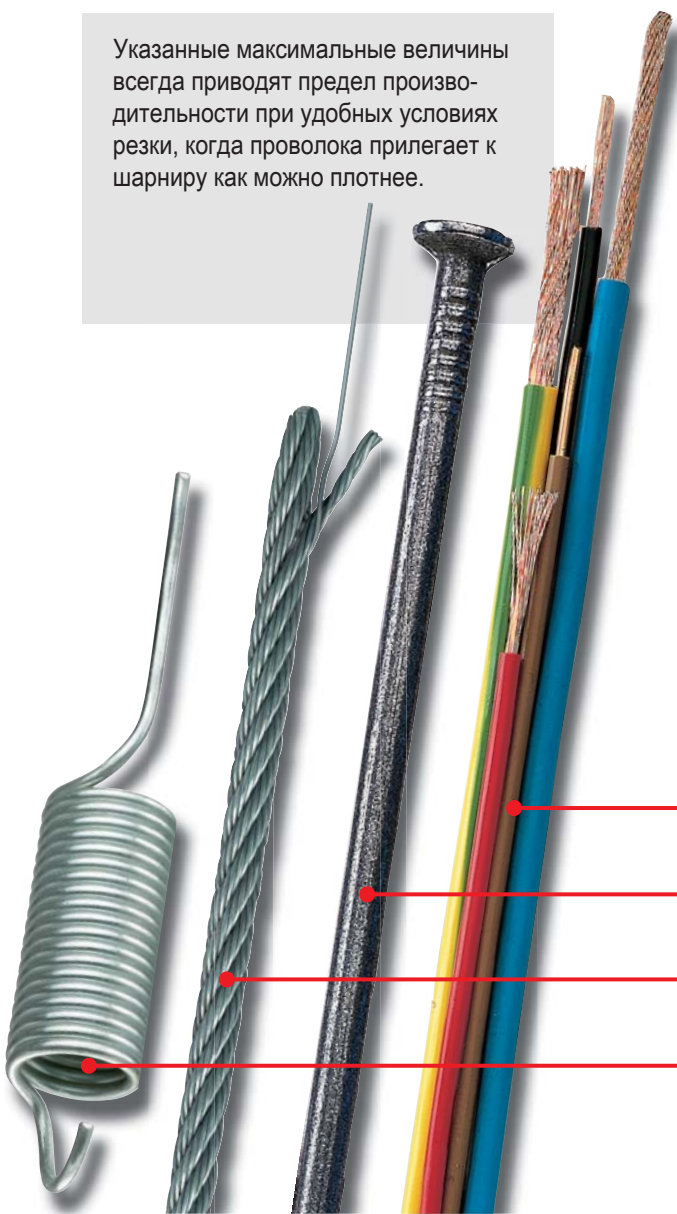

**НАПРАВЛЕНИЕ И РАСПОЛОЖЕНИЕ РЕЖУЩИХ КРОМОК**

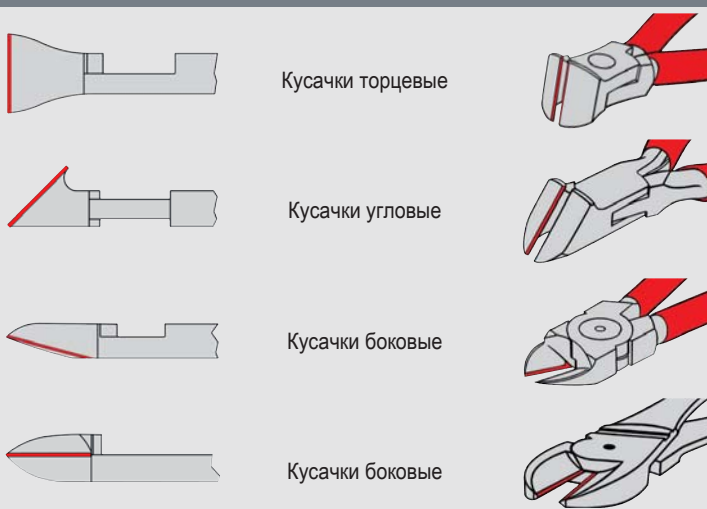

**ФОРМА РЕЖУЩИХ КРОМОК В СООТВЕТСТВИИ С DIN ISO 5742**

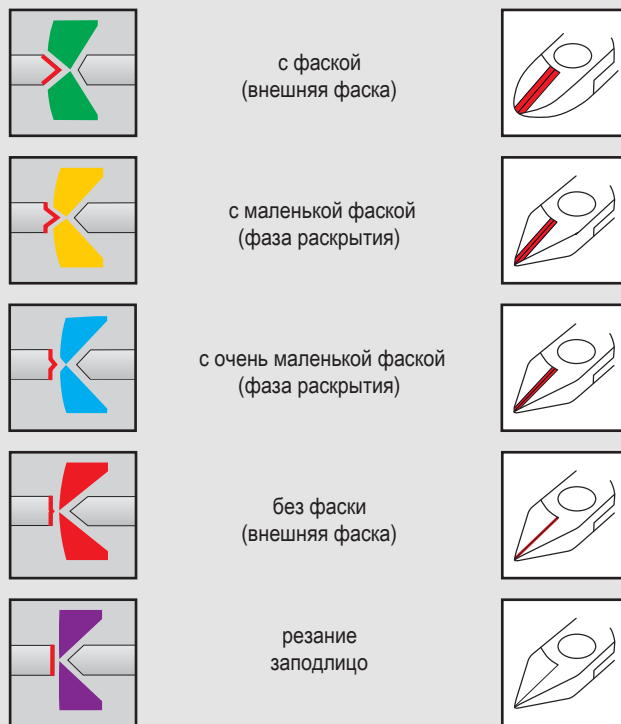

**ВИДЫ ПРОВОЛОКИ**

Вид материалов	Вид проволоки	Прочность при растяжении	
		N/mm <sup>2</sup>	кp/mm <sup>2</sup>
медь, пластик	медь, пластик	220	75
гвоздь, проволочная шпилька	средней жесткости	750	75
волокно проволочного троса, стальная проволока	жесткий	1800	180
проволока из пружинной стали	рояльная струна	2300	230

СТРУКТУРА НОМЕРА АРТИКУЛА

базовая модель; например: плоскогубцы комбинированные	тип; например: прямой	финишная отделка; например: полированная головка; ручки с пластмассовым покрытием	длина; например: 180 мм
03	0	1	180

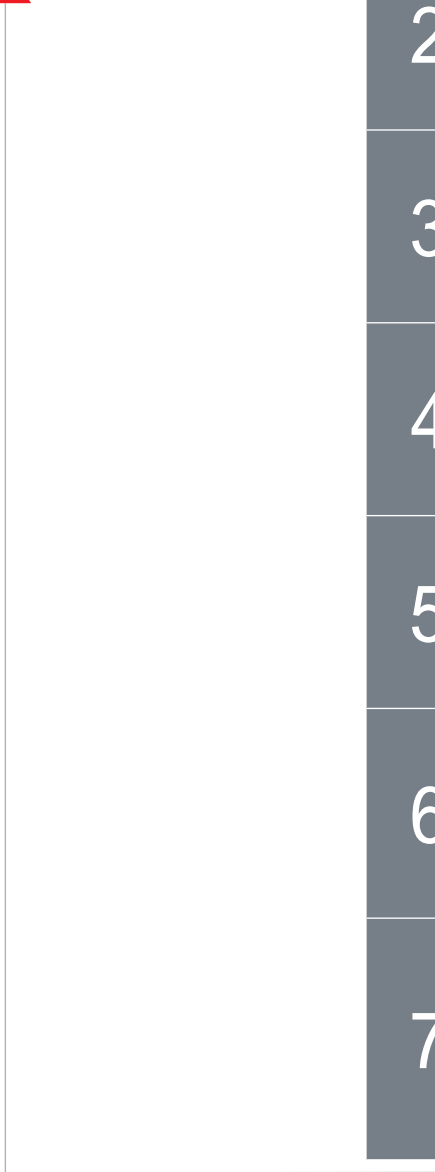

ГОЛОВКА / РУЧКИ

0	Клещи фосфатированные, головка полированная	
1	Головка полированная, с пластмассовыми рукоятками	
2	Головка полированная, с многокомпонентными рукоятками	
3	Клещи хромированные, с пластмассовыми рукоятками	
4	Клещи хромированные	
5	Клещи хромированные, с многокомпонентными рукоятками	
6	Клещи хромированные, с многокомпонентными рукоятками, испытанными на соответствие нормативам VDE, DIN EN/IEC 60900	
7	Клещи хромированные, с пластмассовыми рукоятками, нанесенными методом погружения; испытаны на соответствие нормативам VDE, DIN EN/IEC 60901	

Указанные максимальные величины всегда приводят предел производительности при удобных условиях резки, когда проволока прилегает к шарниру как можно плотнее.

## ПАРАМЕТРЫ РЕЖИМА РЕЗКИ

Номер артикула	Длина					Страница
		Ø mm	Ø mm	Ø mm	Ø mm	
61 0	200	1,0 - 6,0	4,0	3,5	3,0	108
62 12	120	0,3 - 1,0	0,7			243
64 0	115	2,0	1,0	0,6		243
64 11	115	1,4	0,8			243
64 12	115	2,0	0,8	0,5		243
64 22	115	0,8				243
64 32	120	1,5	1,0	0,5		243
64 42	115	1,5	1,0	0,5		243
64 52	115	1,3				243
64 62	120	0,6				243
64 72	120	1,5				243
67 0	140	4,0	3,1	2,0	1,5	108
	160	4,5	3,4	2,5	2,0	108
	200	5,0	3,8	3,0	2,5	108
68 01	160	4,0	2,8	2,3		87 / 109
	180	4,0	3,2	2,5		87 / 109
	200	4,0	3,5	2,8		87 / 109
	280	4,5	4,0	3,2		87 / 109
69 0	130	0,4 - 2,0	1,3	1,0	0,8	109
70	110	3,0	2,0	1,2		94
	125	3,0	2,3	1,5		94 / 202
	140	4,0	2,5	1,8		94 / 202
	160	4,0	3,0	2,0		94 / 202
	180	4,0	3,0	2,5		94 / 202
71	200	6,0	5,2	4,0	3,6	102
73 0	160	4,8	3,8	2,7	2,2	97 / 205
73 7	180	5,5	4,6	3,2	3,0	100
74 0	140		3,1	2,0	1,5	99
	160		3,4	2,5	2,0	99 / 205
	180		3,8	2,7	2,2	99 / 205
	200		4,2	3,0	2,5	99 / 205
	250		4,6	3,5	3,0	99 / 205
74 91	250	5,0	5,0	3,8	3,5	101
75 02	125	0,2 - 1,3	1,0	0,6	0,4	238
75 12	125	0,2 - 1,3	1,0	0,6	0,4	238
75 22	125	0,2 - 1,3	0,9	0,4	0,3	238
75 52	125	0,2 - 0,8	0,5	0,3		238
76 01	125	0,4 - 3,0	2,3	1,5	0,6	96

Номер артикула	Длина					Страница
		Ø mm	Ø mm	Ø mm	Ø mm	
76 03/05	125	0,4 - 2,5	1,8	1,0	0,6	96
76 12	125	0,4 - 2,5	1,8	1,0	0,6	96
76 22	125	0,4 - 2,5				96
76 81	125	0,4 - 1,7	1,3	0,8		96
77 01/02	115	0,3 - 1,6	1,2	0,6		239
	130	0,3 - 2,0	1,5	0,8		239
77 11/12	115	0,3 - 1,6	1,2	0,6		239
77 21	115	0,3 - 1,3	1,0			239
	130	0,3 - 1,6	1,3			239
77 22	115	0,3 - 1,3	1,0			239
	130	0,3 - 2,0	1,5			239
77 32	115	0,3 - 1,3	1,0	0,5		239
77 42	115	0,3 - 1,3	0,8			239
	130	0,3 - 1,6	1,3			239
77 52	115	0,3 - 1,0	0,8	0,5		239
77 72	115	0,3 - 0,8				239
78 03/13	125	0,2 - 1,6	1,0			235
78 23	125	0,2 - 1,0	0,6			235
78 31/41	125	0,2 - 1,0				235
78 61/71	125	0,2 - 1,6	1,2			235
78 81/91	125	0,2 - 1,6	1,2	0,6		235
79 02	120	0,2 - 1,4	1,0	0,6		236 / 237
79 02	125	0,2 - 1,7	1,3	0,7		236 / 237
79 12	125	0,3 - 1,7	1,3	1,0	0,6	236 / 237
79 22	120	0,1 - 1,3	0,8			236 / 237
79 22	125	0,1 - 1,7	1,0			236 / 237
79 32	125	0,2 - 1,5	1,1	0,6		236 / 237
79 42	125	0,1 - 1,5	0,8			236 / 237
79 52	125	0,2 - 1,3	0,9	0,5		236 / 237
79 62	125	0,1 - 1,3	0,8			236 / 237
99 0	200		1,8	1,4		88
	220		2,4	1,6		88
	250		2,4	1,6		88
	280		2,8	1,8		88
	300		3,1	1,8		88
99 1	250		3,3	1,8		89
	300		3,8	2,0		89

## СИМВОЛЫ

	плоские губки
	плоско-круглые губки
	круглые губки
	плоские, узкие губки
	коробчатый шарнир
	винтовой шарнир
	гладкие захватные губки
	захватные губки с зубцами
	захватные губки с крестообразной насечкой
	с раскрывающей пружиной

	с зажимом для проволоки
	уголок
	мягкая проволока
	проволока средней твердости
	твердая проволока
	рояльная струна
	медный и алюминиевый многожильный кабель, однопроводный и многопроводный
	проволочный трос
	железо

	электроотводящий, с рассеянием
	электроника
	испытано на соответствие нормам VDE, также соответствует закону о безопасности техники и продукции (GPSG)
	изоляция по IEC (МЭК) 60900, применима до 1000 В пер. тока/ 1500 В пост. тока
	изоляция по DIN VDE 0680/1, применима до 1000 В пер. тока/ 1500 В пост. тока
	в соответствии с европейской директивой
	испытано на соответствие нормам VDE, также соответствует закону о безопасности, техники и продукции (GPSG)

	маркировка WEEE (директива по отходам от электрического и электронного оборудования)
	вес
	длина
	режущие кромки на середине
	режущая кромка с фаской
	режущая кромка с маленькой фаской
	режущая кромка с очень маленькой фаской
	режущая кромка без фаски

KNIPEX Quality – Made in Germany



Зарегистрированные торговые знаки следующих предприятий

Con-Pearl®	PARAT-WERK Schönenbach GmbH + Co. KG
gesis®	Wieland Electric GmbH
Kapton®, KEVLAR®	E. I. du Pont de Nemours and Company
Radox®	HUBER+SUHNER AG
Phillips®	Phillips Screw Company
Pozidriv®	European Industrial Service Ltd.
systainer®	TANOS GmbH
Mini-Fit®, Micro-Fit™	Molex® Inc.
MC®	Multi-Contact AG
Solarlok®	Tyco Electronics
Torx®	Acument Global Technologies, Inc.



Обзор инструментов на внутреннем развороте

**Ваш поставщик:**  
ООО "КОМПАНИЯ ОПТУЛС"  
Москва, ул.Иловайская, д.3  
Тел.: +7 (495) 646-00-96  
sale@opttools.ru  
www.opttools.ru



**KNIPEX-Werk**  
C. Gustav Putsch KG

42337 Wuppertal  
Германия

Tel +49 (0) 202 – 47 94-0  
Fax +49 (0) 202 – 47 74 94

info@knipex.com  
www.knipex.com