

SUPER EGO

www.super-ego.es

SUPER-EGO TOOLS, S.L.U.
Ctra. Durango-Elorrio, km. 2
48220 - Abadiano SPAIN
Tel.: +34 94 621 01 30 • Fax: +34 94 621 01 31
export@super-ego.es

ВАШ ТОРГОВЫЙ ПРЕДСТАВИТЕЛЬ:

ООО "КОМПАНИЯ ОПТУЛС"
Москва, ул.Иловайская, д.3
Тел.: +7 (495) 646-00-96
sale@opttools.ru
www.opttools.ru

РПП.10.01.003 / 10.2018 / RUS

Промышленное оборудование и инструмент профессионального и коммерческого назначения

Made in Spain



SUPER EGO

Промышленное оборудование
и инструмент профессионального
и коммерческого назначения



SUPER-EGO 2019/2020



Содержание

Инструмент

Трубные ключи	10
Клещи, плоскогубцы	21
Тиски и верстаки	26
Ручные резьбонарезные клуппы	29
Электрические резьбонарезные клуппы	32
Резьбонарезные станки	35
Желобонакатчики	40
Труборезы	42
Ножницы для резки полимерных труб	47
Ручные трубогибы	53
Электрические трубогибы	57
Развальцовщики	59
Насосы для испытаний	62
Устройства для прочистки труб	65

Инструмент общего назначения

Отвёртки	72
Плоскогубцы, бокорезы, клещи	76
Ножовки, ножовочные полотна	79
Ножницы	81
Ключи	83
Наборы торцовых гаечных ключей	86
Шестигранные гаечные ключи	88
Отрезные диски	89
Сумка для инструмента и наколенники	90
Пневматические заглушки для труб и колодцев	91

Оборудование для пайки и сварки

Обзор	96
Газовые горелки под одноразовые баллончики	98
Одноразовые газовые баллончики	102
Горелки с резьбовым соединением под шланг	103
Горелки со штуцером под шланг	104
Принадлежности для пайки бутаном/пропаном	105
Аппараты для сварки в раструб	108

Оборудование для обслуживания холодильной техники и кондиционеров

Вакуумные насосы	112
Устройство для слива хладагента	113
Аналоговые манометрические коллекторы	114
Шланги	114
Весы	115
Развальцовщик	115
Течеискатель	116
Цифровой термометр	116

Артикульный указатель	117
-----------------------	-----

1

2

3

4

ОЛЬМАКС, поставщик профессионального инструмента и технологического оборудования для различных отраслей промышленности и сфер бизнеса, ведёт активную деятельность на российском рынке уже более 20 лет. Специалисты нашей компании хорошо знакомы с актуальными технологиями, применяемыми в строительстве для выполнения тяжёлых работ на промышленных предприятиях и в нефтегазовой промышленности, используемыми в ЖКХ, при прокладке и обслуживании инженерных коммуникаций любой сложности. Представители компании – обязательные участники специализированных форумов, отраслевых симпозиумов и выставок, поэтому ОЛЬМАКС всегда на шаг опережает прочих поставщиков инструмента, ведь мы всегда в курсе, какие именно технологии будут востребованы завтра. Компания обладает эксклюзивными правами продаж, продвижения на российском рынке продукции бренда SUPER-EGO (Супер-Эго, Испания). Особые права ОЛЬМАКС также распространяются на развитие и поддержание дилерских сетей сбыта, **обучение, ремонт и сервисное обслуживание** инструментов и оборудования SUPER-EGO.

Отлично налаженная дилерская сеть нашей компании позволяет поддерживать тесный контакт с конечными пользователями, досконально знать насущные производственные проблемы и потребности заказчиков, чтобы своевременно предложить продуманное технологичное решение самых сложных, нестандартных задач. **Официальные офисы продаж и региональные сервисные центры ОЛЬМАКС** расположены в таких городах как Москва, Санкт-Петербург, Екатеринбург, Казань, Краснодар, Красноярск, Нижний Новгород, Самара, Хабаровск и др.

На базе ОЛЬМАКС в 2013 году создан **Учебный центр**, который занимается профессиональным обучением специалистов – сварщиков. Окончившие курсы в нашем **Учебном центре** сварщики способны реализовать самые смелые проекты в области сварки полимерных материалов. **Обучение** проводится на новейшем оборудовании, применяются машины для стыковой и электромуфтовой сварки пластиковых труб, ручные аппараты и сварочные автоматические машины, ручной инструмент.

В помощь производственным и строительно-монтажным организациям, выполняющим работы с полимерными материалами, в ОЛЬМАКС создана **Испытательная лаборатория**, где проводятся **аттестационные испытания при аттестации сварочного оборудования и экспертиза изделий из термопластов и их сварных соединений**.

ОЛЬМАКС выбрали в качестве своего основного поставщика оборудования лидирующие в российской экономике **государственные и крупные частные компании** именно благодаря предлагаемому ассортименту **высококачественного профессионального и промышленного инструмента** с высокой износостойкостью, производительностью, отвечающим всем требованиям по эргономике и безопасности, с эффективным соотношением стоимости и рабочих результатов.



ЛИДЕР ОТРАСЛИ

Компания SUPER-EGO, основанная в 40-е годы XX столетия в испанской провинции Гипускоа, является на сегодняшний день ведущим мировым производителем инструмента для монтажа труб и газосварочного оборудования. Особенно сильны позиции компании в производстве и продаже газовых ключей, резьбонарезных клуппов и труборезов.

SUPER-EGO лидирует по объёму экспортируемой продукции среди всех испанских производителей инструмента.

SUPER-EGO является предприятием группы ROTHENBERGER (Германия) и относится к ведущим брендам компании.

В условиях возрастающей конкуренции компания SUPER-EGO непрерывно совершенствует процесс производства и предлагает своим клиентам широкий ассортимент качественной продукции.

В течение 10 лет SUPER-EGO произвела и реализовала более 5 миллионов труборезов и 4,5 миллионов ключей. Благодаря представительствам по всему миру, компания SUPER-EGO находится в постоянном контакте с конечными пользователями и всегда готова быстро отреагировать на изменения в технологиях. Инструменту SUPER-EGO доверяют на рынке Европы, Южной Америки, ЮАР, а также стабильно растущем российском рынке.



1946

Компания SUPER-EGO основана в 1946 г.
у истока реки Эго в Эйбаре
(провинция Гипускоа)



2018

В настоящее время SUPER-EGO находится в Абадьяно
(Бискайя)

ПРОИЗВОДСТВО

SUPER-EGO выделяется на рынке своими исследованиями и разработками, инновационной программой развития, сотрудничеством с технологическими центрами и университетами.

Производственный процесс осуществляется с применением ведущих систем и методик SMED, KAIZEN, KANBAN и подкрепляется постоянными инвестициями в оборудование, станки и технологии.



На испанских предприятиях SUPER-EGO в г. Абадыано и в г. Витория занято более 250 сотрудников.

На площади более 10 000 м² размещаются литейные цеха, производство и логистические склады.

Сотрудники SUPER-EGO твёрдо стоят на позициях качества продукции и безупречного обслуживания клиентов, что благоприятно отражается на авторитете компании на международном рынке.



Процессковки и покраскиэпоксиднойсмолой

SUPER-EGO тщательно контролирует весь производственный цикл, начиная с закупки сырья, изготовления материала и заканчивая упаковкой и отгрузкой.



ИННОВАЦИИ

SUPER-EGO выделяется на рынке своими исследованиями и разработками, инновационной программой развития, сотрудничеством с технологическими центрами и университетами.

При изготовлении инструмента SUPER-EGO применяются новейшие технологии закалки – регулируемая газовая среда, индукция и отпуск со снятием напряжения. Данные технологии гарантируют высокое качество продукции, что позволяет продавать инструмент SUPER-EGO по всему миру наиболее требовательным клиентам, занятым в различных областях производства и промышленности.



Роботизированные производственные процессы

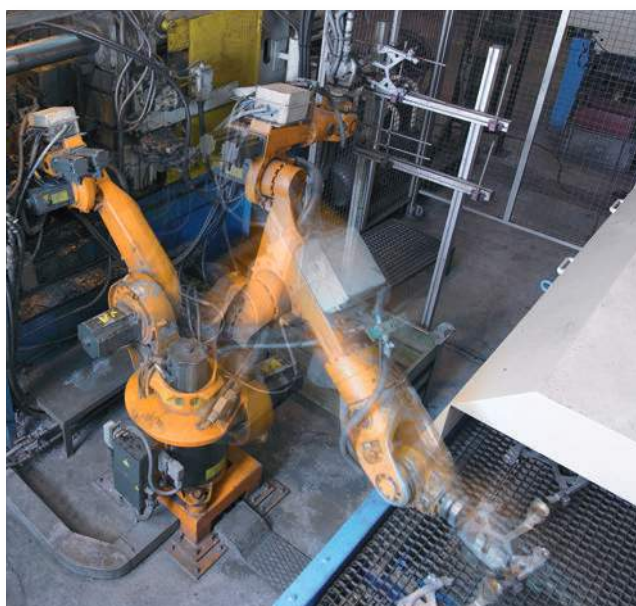



Инструмент

Трубные ключи	10
Клещи, кусачки	21
Тиски и верстаки	26
Ручные резьбонарезные клуппы	29
Электрические резьбонарезные клуппы	32
Резьбонарезные станки	35
Желобонакатчики	40
Труборезы	42
Ножницы для резки полимерных труб	47
Ручные трубогибы	53
Электрические трубогибы	57
Развальцовщики	59
Насосы для испытаний	62
Устройства для прочистки труб	65

Трубный ключ для больших нагрузок Heavy Duty (Хэви Дьюти)

Применяется в нефтегазовой отрасли, при строительстве трубопроводов, для проведения тяжёлых работ на промышленных предприятиях.

Трубный ключ для больших нагрузок с высокой эксплуатационной надёжностью. Более широкие функциональные возможности по сравнению с ключом Stillson.

 GGG-W-651e Type II Class A
UNE 16-554

Made in Spain

Перемещающаяся
верхняя щека
для быстрого захвата

Нижняя щека
из легированной стали
с двойной закалкой

Специальная геометрия
зубьев обеспечивает
максимальный захват
трубы

Регулировочная гайка
с накаткой облегчает
выполнение работы
одной рукой



Деления шкалы верхней щеки показывают приблизительный размер зева ключа для труб различного размера



Прецизионно фрезерованные зубья со смещением обеспечивают максимальное усилие сжатия и длительный срок службы инструмента



Широкая и удобная рукоятка двутаврового сечения выдерживает максимальные нагрузки при минимальном весе



Отверстие в рукоятке для удобного хранения инструмента в подвешенном состоянии



Запасные части
запрашивайте
в наших сервисных
центрах в отделе
запчастей



Мощный трубный ключ

Разработан для выполнения тяжелых работ по монтажу и ремонту труб

1



102 Ключ Heavy Duty

102 Трубный ключ Heavy Duty (Хэви Дьюти)



Made in Spain

№	L		A макс. Ø		B	C	кг		
	дюйм	мм	дюйм	мм					
1000001639	6"	150	3/4"	20	11,5	11,2	0,2	•	4
102080000	8"	200	1"	35	16,5	14,0	0,3	•	4
102100000	10"	250	1.1/2"	49	21,5	17,0	0,8	•	4
102120000	12"	300	2"	61	23,0	21,0	1,2	•	4
102140000	14"	350	2"	61	26,0	21,0	1,6	•	4
102180000	18"	450	2.1/2"	77	29,0	26,0	2,6	•	2
102240000	24"	600	3"	90	33,0	28,0	4,4	•	1
102360000	36"	900	5"	141	44,0	32,5	8,7	•	1
102480000	48"	1.200	6"	167	58,0	36,0	15,6	•	1
1000001638	60"	1.300	8"	200	85,2	41,6	23,0	•	1

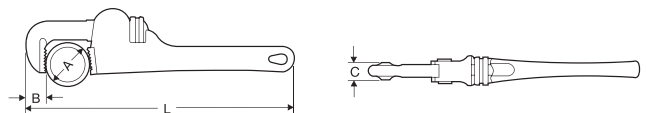

112 Коленчатый трубный ключ Heavy Duty (Хэви Дьюти)

Конструкция ключа обеспечивает использование в ограниченном пространстве (узких углах, близко к поверхности и т.д.).



Made in Spain

№	L		A макс. Ø		B	C	кг		
	дюйм	мм	дюйм	мм					
112100000	10"	250	1.1/2"	49	21,5	17	0,7	•	4
112140000	14"	350	2"	61	26,0	21	1,4	•	4

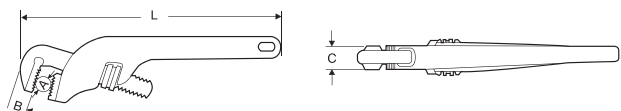

1



На 40% легче
 Рукоятка алюминиевого ключа
SUPER-EGO из алюминиевого сплава
 облегчает его вес на 40%,
 при этом щеки и все остальные детали
 идентичны подобным деталям ключей
 для тяжелых нагрузок

104 Алюминиевый трубный ключ

104 Алюминиевый трубный ключ



Made in Spain

GGG-W-651e тип II класс C
 UNE 16-554

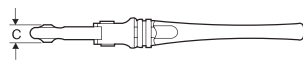
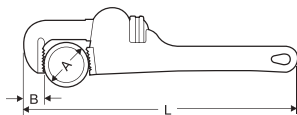

№	L		А макс. Ø		В	С	кг		
	дюйм	мм	дюйм	мм					
104100000	10"	250	1.1/2"	49	22,0	17,0	0,4	• 4	
104140000	14"	350	2"	61	26,0	21,0	0,9	• 4	
104180000	18"	450	2.1/2"	77	29,0	26,0	1,6	• 2	
104240000	24"	600	3"	90	33,0	28,0	2,5	• 1	
104360000	36"	900	5"	141	44,0	32,5	5,2	• 1	
70164	48"	1.200	6"	167	58,0	36,0	8,7	• 1	
100001640	60"	1.300	8"	200	85,2	41,6	12,6	• 1	
Набор из 2 алюминиевых трубных ключей									
P01100100	104140000 – 14" + 104180000 – 18"						–	1	

НОВИНКА
 NEW

105 Коленчатый алюминиевый ключ Heavy Duty (Хэви Дьюти)

Облегчает работу в труднодоступных местах.



Made in Spain

GGG-W-651 тип II Class C
 UNE 16-556

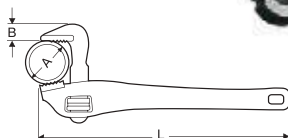

№	L		А макс. Ø		В	С	кг	
	дюйм	мм	дюйм	мм				
105140000	14"	350	2"	61	24	23	0,8	• 1
105180000	18"	450	2.1/2"	77	29	27	1,4	• 1

101 Трубный ключ Stillson (Стиллсон)

Предназначен для выполнения тяжёлых работ на промышленных предприятиях, а так же в нефтегазовой промышленности.

Рукоятка и подвижные щёки изготовлены из легированной стали с двойной закалкой для обеспечения максимальной прочности и износостойкости зубьев



Деления шкалы на верхнем крюке показывают размер зева ключа для захвата труб различного размера



Двойная пружина обеспечивает быстрый и надёжный захват трубы



Запасные части запрашивайте в наших сервисных центрах в отделе запчастей



Made in Spain

GGG-W-651e тип II класс A
UNE 16-554

№	L		A макс. Ø		B	C	кг	🔧	📦
	дюйм	мм	дюйм	мм					
101080000	8	200	3/4	28	17	12	0,3	•	4
101100000	10	250	1	35	22,5	16	0,6	•	4
101120000	12	300	1.1/4	43	43	16,5	0,7	•	4
101140000	14	350	1.1/2	49	49	20,5	1,1	•	4
101180000	18	450	2	61	30	23,5	1,8	•	2
101240000	24	600	2.1/2	77	38	27	3,2	•	1
101360000	36	900	3.1/2	103	47,5	30	5,8	•	1

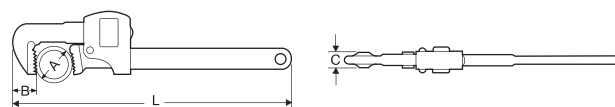

Шведские ключи

Цельнокованные ключи без сварных деталей.

1



Made in Spain

Рычаг для усиления
главной рукоятки

Укреплённые направляющие
на главные рукоятки

Усиленный корпус, на 40%
больше крутящий момент



Прочная регулировочная гайка обеспечивает высокую производительность и в сочетании с резьбой гарантирует полный захват поверхности



Узкие губки



S-образные губки для максимального захвата трубы в 3 точках

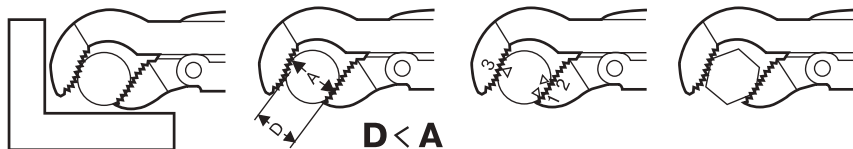

Губки S-образные



Губки 90°



Губки 45°

3 модели для различных работ



Запасные части
запрашивайте
в наших сервисных
центрах в отделе
запчастей



145 Шведский ключ типа «S»

145 Шведский ключ типа «S»

Шведский ключ — инструмент, который ценится профессионалами. Специальный S-образный дизайн губок. 3 точки захвата.

№	A Ø		L	B	C	кг	📦	📦	📦	
	дюйм	мм								
145050000	1/2"	25	235	15	7	0,3	•	—	1	
145100000	1"	40	320	18	10,5	0,7	•	—	1	
145150000	1.1/2"	55	416	24	11	1,3	•	—	1	
145200000	2"	67	535	28	12,5	2,4	•	—	1	
145300000	3"	103	640	30	15,5	3,4	—	•	1	
Набор с 2 шведскими ключами типа S										
P14534300	145100000 – 1" + 145150000 – 1.1/2"						—	—	—	1



141 Шведский ключ 90°

Губки под 90°.

№	A Ø		L	B	C	кг	📦	📦	📦
	дюйм	мм							
141100000	1"	40	320	18	15,5	0,7	•	—	1
141150000	1.1/2"	55	420	20	18,5	1,3	•	—	1
141200000	2"	67	560	25	22,5	2,4	•	—	1
141300000	3"	103	655	29	28	4,1	•	—	1

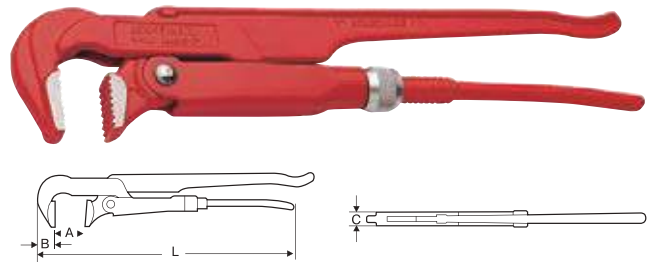

143 Шведский ключ 45°

Губки под 45°.

№	A Ø		L	B	C	кг	📦	📦	📦
	дюйм	мм							
143050000	1/2"	25	237	17	11,5	0,4	•	—	1
143100000	1"	40	314	22	13	0,7	•	—	1
143150000	1.1/2"	55	426	24	15,5	1,2	•	—	1
143200000	2"	67	570	31	19,5	2,5	•	—	1

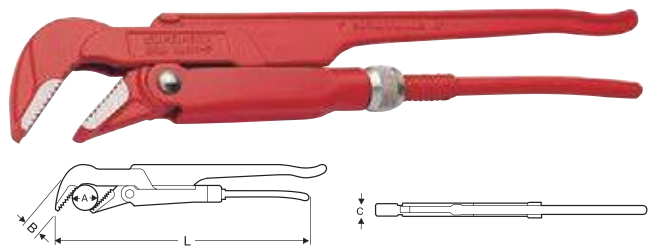

540 Ключ для обработки края резьбы

Цельнокованный из хромованадиевой стали, закалённый.

Ролики с накаткой из термообработанной стали гарантируют равномерную обработку резьбы по всей окружности трубы.

№	A Ø дюйм		L	B	кг	📦	📦	📦
	мин.	макс.						
540010000	3/8"	2"	335	46	1,1	•	—	1
Ролики								
540012000			—					1

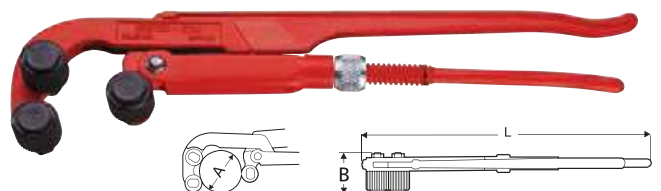



Максимальный захват без повреждения трубы

Для использования на пластиковых, металлических трубах, фильтрах с полированной или шероховатой поверхностью. Ремешковые ключи обеспечивают такой же захват, как и обычные, при этом они не портят поверхность трубы

1



123 Ремешковый ключ ПЭ

123 Ремешковый ключ ПЭ

Максимальный крутящий момент.

Изготовлен из алюминия, имеет автоматическую быструю точную регулировку, особенно для пластиковых труб.

Быстроремонный ремень из полиэстер-нейлона обеспечивает максимальную затяжку и рабочую нагрузку.

Поворотная ручка для идеального захвата.

Резиновые опоры для труб малого $\varnothing < 50$ мм.



V-образная негабаритная опора для лучшей защиты трубы

Торговая упаковка



№ 123010000

Made in Spain

№	Ø		L мм	кг	•	•
	мин.	макс.				
123010000	20	200	110	0,2	•	1
Запасной ремень						
123021000	-	-	110	-	-	1

108 Нейлоновый ремешковый ключ

Захват без повреждения поверхности.

Изготовлен из алюминия, покрытого эпоксидной краской.

Прочный сменный нейлоновый ремень для быстрого захвата без повреждения полированных поверхностей.

Используется в автомобильной промышленности при замене масляных фильтров.

Два размера ремня: короткий 435 мм, длинный 950 мм.



Нейлоновый ремень, не повреждающий полированные поверхности

Made in Spain

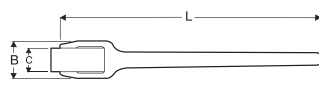
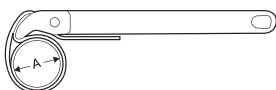

№	L		A макс. Ø		B мм	C мм	кг	•	•	
	дюйм	мм	дюйм	мм						
108010000	12"	300	3"	90	42	27	0,2	•	4	
108020000	12"	100	8"	220	42	27	0,2	•	4	
Запасной ремень										
70268			Ø 3" L: 435 мм						1	
70269			Ø 8" L: 950 мм						1	



Двухсторонний

Специальная конструкция зубьев позволяет зажимать или высвобождать трубу, меняя направление, не меняя положения ключа

Работа по типу трещотки с любой стороны

Высокопрочная цепь из закалённой стали для безопасного зажима и быстрого ослабления



103 Двухсторонний цепной ключ

Высоконадёжный, подходит для использования в самых сложных рабочих условиях.

Кованая головка и ручки.

Легко заменяемые закалённые щёки из специальной стали для использования в нефтяной, газовой промышленности, а так же при строительстве трубопроводов.

Усиленный кованый зажим между цепью и щекой обеспечивает прочность конструкции и безопасность использования.



Made in Spain



GGG-W-651 Type III Class A
UNE 16-555

№	A макс. дюйм	Ø мм	L мм	B мм	C мм	L мм	Прочность на разрыв, кг	кг		
103300000	1.1/2"	49	350	38	8	344,5	3.100	1,4	•	1
103310000	2.1/2"	77	685	49	9	451,5	4.800	3,5	•	1
103320000	4"	115	940	60	13	566,5	7.900	6,7	•	1
103330000	6"	167	1.122	75	20	808,0	15.000	12,6	•	1
103340000	8"	220	1.278	79	20	1.010,6	15.000	17,0	•	1
103350000	12"	325	1.625	82	20	1.417,6	15.000	24,2	•	1

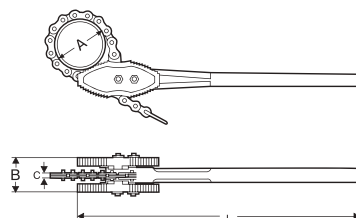

107 Двухсторонний цепной ключ

Обеспечивает максимальный крутящий момент.

Полностью кованый, двойная термическая обработка.

Закаленная сталь, легкая замена цепи, высокая прочность и мощность.



Made in Spain

№	L дюйм	мм	A макс. дюйм	Ø мм	B мм	C мм	L мм	кг		
107120000	12"	300	1/4 - 4"	115	19	8	439	1,2	•	4
Запасная цепь 70239				Ø 4"	L: 439 мм					1

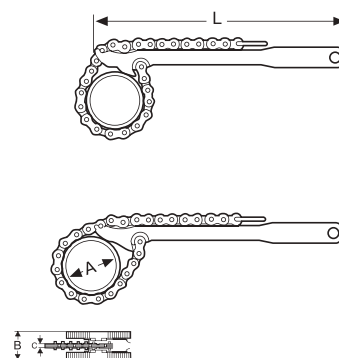

1



118 Ключ для моек



Доступ в труднодоступные места
 Поворотные губки удобны при работе левой или правой рукой

118 Ключ для моек

Изготовлен из специальной стали.
 Хвостовик со встроенными зубьями.

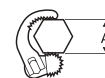
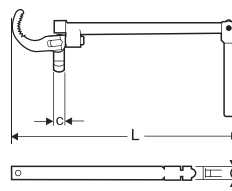

Made in Spain



№	A макс.		L	C	кг	🔧	📦
	дюйм	мм					
118010000	3/8 - 1.1/4"	10 - 32	265	14	0,475	•	1

109 Оцинкованный ключ для моек

Кованые губки с системой самозахвата при помощи пружины.
 Ручка и хвостовик с цинковым покрытием.

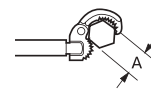
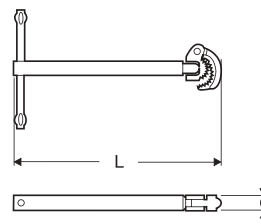

Made in Spain



№	A макс.		L	C	кг	🔧	📦
	дюйм	мм					
109010000	3/8 - 1.1/4"	10 - 32	287	14	0,490	•	1

117 Телескопический ключ для моек

Телескопический хвостовик позволяет осуществлять быструю регулировку до требуемой длины.
 Цинковое покрытие ручки и хвостовика.

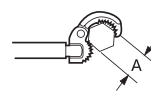
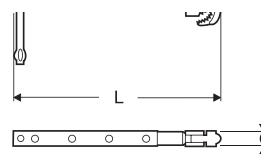

Made in Spain



№	A макс.		L	C	кг	🔧	📦
	дюйм	мм					
117010000	3/8 - 1.1/4"	10 - 32	275	14	0,710	•	1
117480000	3/4 - 1.7/8"	20 - 48	290	14	0,710	•	1

№ Ключ	дюйм	мм								
--------	------	----	--	--	--	--	--	--	--	--



102 Трубный ключ Heavy Duty

1000001639	6"	150	1300003658	70189	1000002164	-	-	-	-	-
102080000	8"	200	70200	70180	70190	70170	-	-	-	102081000
102100000	10"	250	70201	70181	70191	70171	-	-	-	102101000
102120000	12"	300	70202	70182	70192	70172	-	-	-	102121000
102140000	14"	350	70203	102140400	102141500	70173	-	-	-	102141000
102180000	18"	450	70204	70184	70194	70174	-	-	-	102181000
102240000	24"	600	70205	70185	70195	70175	-	-	-	102241000
102360000	36"	900	70206	70186	70196	70176	-	-	-	102361000
102480000	48"	1.200	70207	70187	70197	70177	-	-	-	-
1000001638	60"	1.500	70208	1300003302	70198	1000001699	-	-	-	-



112 Коленчатый трубный ключ Heavy Duty

112100000	10"	250	70201	70181	70191	70171	-	-	-	102101000
-----------	-----	-----	-------	-------	-------	-------	---	---	---	-----------



104 Алюминиевый трубный ключ

104100000	10"	250	70201	70181	70191	70171	-	-	-	102101000
104140000	14"	350	70203	102140400	102141500	70173	-	-	-	102141000
104180000	18"	450	70204	70184	70194	70174	-	-	-	102181000
104240000	24"	600	70205	70185	70195	70175	-	-	-	102241000
104360000	36"	900	70206	70186	70196	70176	-	-	-	102361000
70164	48"	1.200	70207	70187	70197	70177	-	-	-	-
1000001640	60"	1.500	70208	1300003302	70198	1000001699	-	-	-	-



105 Коленчатый алюминиевый трубный ключ

105140000	14"	350	105140200	102140400	102141500	-	102140500	-	-	-
105180000	18"	450	105180200	70184	70194	-	102180500	-	-	-



101 Трубный ключ Stillson

101080000	8"	200	70374	101080400	-	-	-	-	101081100	102081000
101100000	10"	250	70375	101100400	-	-	-	101100800	101101100	102101000
101120000	12"	300	70376	101120400	-	-	-	101200800	101201100	102121000
101140000	14"	350	70377	101140400	-	-	-	101140800	101141100	102141000
101180000	18"	450	70378	101180400	-	-	-	101180800	101181100	102181000
101240000	24"	600	70379	101240400	-	-	-	101240800	101241100	102241000
102360000	36"	900	101360200	101360400	-	-	-	101360800	101361100	102361000



145 Шведский ключ «S»

145050000	1/2"	25	-	143050400	-	-	-	-	-	-
145100000	1"	40	-	141100400	-	-	-	-	-	-
145150000	1.1/2"	55	-	141150400	-	-	-	-	-	-
145200000	2"	67	-	07211X	-	-	-	-	-	-



145 Шведский ключ 90°

141100000	1"	40	-	141100400	-	-	-	-	-	-
141150000	1.1/2"	55	-	141150400	-	-	-	-	-	-
141200000	2"	67	-	07211X	-	-	-	-	-	-



143 Шведский ключ 45°

143050000	1/2"	25	-	143050400	-	-	-	-	-	-
143100000	1"	40	-	141100400	-	-	-	-	-	-
143150000	1.1/2"	55	-	141150400	-	-	-	-	-	-
143200000	2"	67	-	07211X	-	-	-	-	-	-

1

№ Ключ	дюйм	мм	
--------	------	----	---



540 Ключ для обработки края резьбы

145050000	2"	335	141100400
-----------	----	-----	-----------

№ Ключ	дюйм	∅ мм	
--------	------	------	---





123 Ремешковый ключ ПЭ

123010000	20"	200	123021000 (L: 110 мм)
-----------	-----	-----	-----------------------



108 Нейлоновый ремешковый ключ

108010000	3"	90	70268 (L: 435 мм)
108020000	8"	220	70269 (L: 950 мм)

№ Ключ	дюйм	∅ мм			
--------	------	------	---	---	---



107 Двухсторонний цепной ключ

123010000	12"	300	70239 (L: 439 мм)	—	—
-----------	-----	-----	-------------------	---	---



103 Двухсторонний цепной ключ

103300000	1.1/2"	49	70262	—	103301200
103310000	2.1/2"	77	70263	103311100	103311200
103320000	4"	115	70264	103321100	103321200
103330000	6"	167	70265	103331200	103331300
103340000	8"	220	70266	103341200	103341300
103350000	12"	325	70267	103351200	103351300

№ Ключ	∅ макс. дюйм	мм	
--------	--------------	----	---



118 Ключ для моек

118010000	1.1/4"	32	118010100
-----------	--------	----	-----------

Быстрорегулируемые сантехнические клещи

Большие функциональные возможности для захвата, позволяют работать одной рукой.

Необходимый инструмент при монтаже и обслуживании трубопроводов, служит для захвата труб и гаек и т.д.

Широкий диапазон раскрытия зева.

Полированные головки и шарнир.

Степень твёрдости в соответствии со стандартами DIN/UNE.



Изготовлены из хромованадиевой стали

Большие удобные ручки для повышенного комфорта при работе и улучшенной передачи усилия

Губки с двойной термической закалкой

Регулировочные зубья для различных видов работ

+30%
раскрытие



Лёгкий, точный доступ к обрабатываемому изделию благодаря конструкции головки и подвижности



Обеспечивается надёжный захват любой поверхности, три точки контакта



Эргономическая конструкция губок для работы в труднодоступных местах



На 30% увеличены функциональные возможности по захвату
при той же длине ручек, что и у обычных сантехнических клещей



529 Саморегулирующиеся сантехнические клещи

529 Саморегулирующиеся сантехнические клещи

Безопасная система блокировки предотвращает непреднамеренное открытие и позволяет на 50% ускорить регулировку.
Пластиковые рукоятки.



Безопасная система блокировки



18 положений фиксации

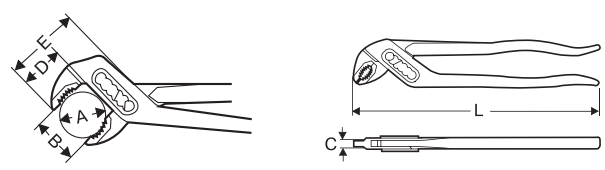

№	L дюйм	L мм	A макс. Ø дюйм	B мм	C мм	D мм	E мм	кг		
100000660	7"	175	1.1/4"	35	6	27	46	0,1	•	6
100000661	10"	250	2"	60	7	36	56	0,2	•	6
Дисплеи										
100000685	100000660 – 7" x 10 шт.									1
100000687	100000661 – 10" x 10 шт.									1

Торговая упаковка / Торговый дисплей

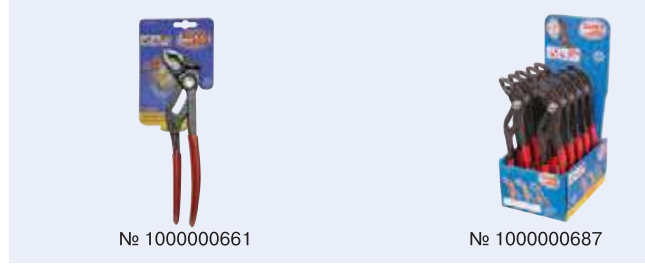

№ 100000661

№ 100000687

528 Сантехнические клещи

Фиксируются в 10 положениях.
2 модели — с пластиковыми накладками на рукоятках и без.

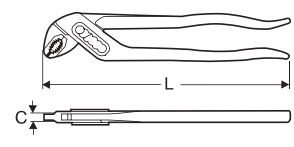
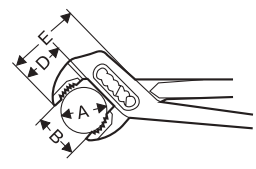

№	L дюйм	L мм	A макс. Ø дюйм	B мм	C мм	D мм	E мм	кг		
100000668	7"	175	1.1/4"	35	6	27	46	0,1	•	6
100000669	10"	250	2"	60	7	36	56	0,2	•	6
Дисплеи										
100000681	100000668 – 7" x 10 шт.									1
100000682	100000669 – 10" x 10 шт.									1
С пластиковыми накладками на рукоятках										
100000664	7"	175	1.1/4"	35	6	27	46	0,1	•	6
100000665	10"	250	2"	60	7	36	56	0,2	•	6
Дисплеи										
100000683	100000664 – 7" x 10 шт.									1
100000684	100000665 – 10" x 10 шт.									1

Торговая упаковка / Торговый дисплей



№ 100000669

№ 100000684



Профессиональный инструмент
 для использования
 в различных областях,
 фиксируется в 7 положениях,
 можно работать 1 рукой

1

522 Сантехнические клещи



 **DIN 5231, 1966**
UNE 16537:2006
ISO 8976:2004

Made in Spain

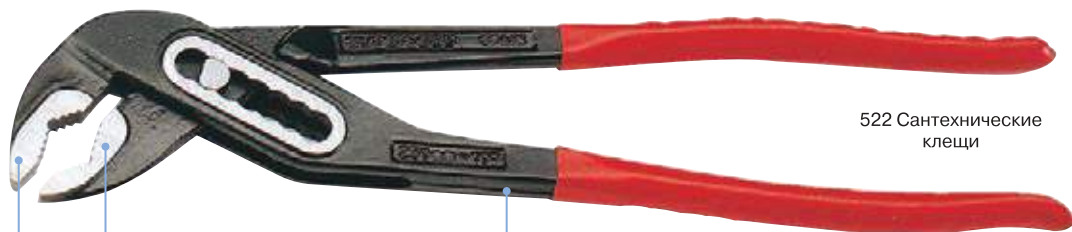

522 Сантехнические клещи

Губки остаются параллельными в любом положении, как у газовых ключей

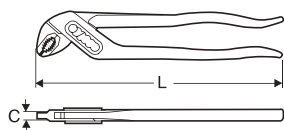
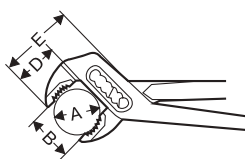

Индукционная закалка губок для большей прочности, конструкция губок позволяет работать в труднодоступных местах

Изготовлены из хромованадиевой стали. Закалённый корпус для улучшенной производительности инструмента



524 Сантехнические клещи

522 Сантехнические клещи с пластмассовыми накладками на рукоятках

№	L дюйм мм	A макс. Ø дюйм	B мм	C мм	D мм	E мм	кг			
522070000	7" 175	1"	28	6	27	46	0,1	•	6	
522100000	10" 240	1.1/4"	32	7	36	56	0,2	•	6	
522120000	12" 300	1.1/2"	42	9	40	64	0,4	•	6	
Дисплей										
S00220000	522100000 – 10" x 12 шт.									1



Торговая упаковка / Торговый дисплей



№ 522100000

№ S00220000

524 Сантехнические клещи

№	L дюйм мм	A макс. Ø дюйм	B мм	C мм	D мм	E мм	кг			
520070000	7" 175	1"	28	6	27	46	0,1	•	6	
524100000	10" 240	1.1/4"	32	7	36	56	0,2	•	6	
524120000	12" 300	1.1/2"	42	9	40	64	0,4	•	6	
Дисплей										
S00210000	524100000 – 10" x 12 шт.									1

Торговая упаковка / Торговый дисплей



№ 524100000

№ S00210000

527 Быстрорегулируемые сантехнические клещи

Профессиональный инструмент для общего использования.

Рекомендуется в любом инструментальном наборе.

Подходит для сборки мебели, фурнитуры, сферы DIY, изготовления моделей и поделок.

Уменьшенная головка с закалёнными зубьями для предотвращения износа и повышения надёжности захвата.

Геометрия губок предотвращает проскальзывания труб, гаек и пр.

Повышенная безопасность.

Точная регулировка для идеального прилегания к обрабатываемой детали путём нажатия одной кнопки.

Широкие рукоятки для комфортной работы и улучшенной передачи усилия.

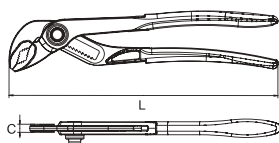
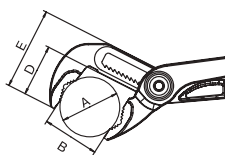

Торговая упаковка

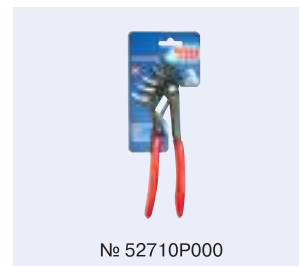

№	L		A макс. Ø дюйм	B мм	C мм	D мм	E мм	кг	•	□
	дюйм	мм								
52710P000	10"	250	1.1/4"	32	7,5	33	53	0,3	•	6

509 Сантехнические клещи с проточками

Прямые губки.

Рукоятки в пластиковой оболочке.

Двойная термическая закалка.

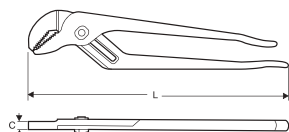
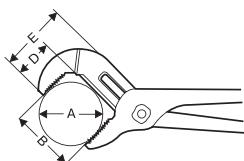
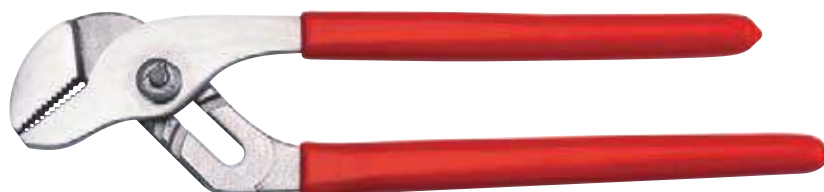

№	L		A макс. Ø дюйм	B мм	C мм	D мм	E мм	кг	•	□
	дюйм	мм								
509090000	10"	250	1.1/2"	37,5	9,5	29,5	52,5	0,3	•	6
509120000	12"	305	2"	60	8,5	38	67	0,5	•	6
509160000	16"	420	4"	60	12,5	64	101,5	1,3	•	6





Профессиональный инструмент
Создан для работ с арматурой

1

Кусачки для арматуры

Полностью кованые из специальной инструментальной стали.

Острые, закалённые режущие кромки с двойной термической обработкой и закалкой для обеспечения необходимой твердости.

Удлиненные ручки обеспечивают передачу большего усилия для облегчения резки.



Торговая упаковка



№ 507090000

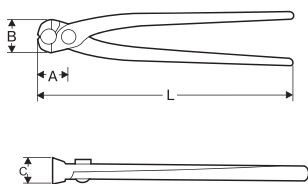

Made in Spain

№	L дюйм мм	A макс. дюйм мм	B мм	C мм	D мм	кг			
Пластиковые рукоятки без покрытия									
50709C000	9" 225	27" 30	30	22	36	0,3	•	6	
50710C000	10" 250	32" 36	36	26	40	0,4	•	6	
С пластиковыми накладками на рукоятках									
507090000	9" 225	27" 30	30	22	36	0,3	•	6	
507100000	10" 250	32" 36	36	26	40	0,4	•	6	
Дисплей									
S00230000	507090000 – 9" x 12 шт.					3,9	–	1	

Кусачки для арматуры с автоматическим раскрытием

Обеспечивается удобство при работе.



Торговая упаковка



№ 508090000

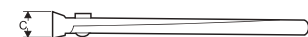
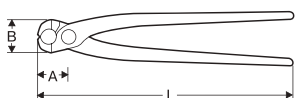

Made in Spain

№	L дюйм мм	A макс. дюйм мм	B мм	C мм	D мм	кг		
508090000	9" 225	27" 30	30	22	36	0,3	•	6
508100000	10" 250	32" 36	36	26	40	0,4	•	6

450 Трубные тиски

Практичные классические тиски для труб.

Легко крепятся к верстакам. Обеспечивают эффективный зажим и удобство при соединении труб, нарезании резьбы, резки труб и т.д.

Основание и зажим из чугуна.

Мелкий шаг резьбы обеспечивает надёжную передачу усилия с минимальным применением силы.

Торговая упаковка



№ 450020000



№	Ø		кг	📦
	дюйм	мм		
450020000	2"	60	3,4	1
450030000	3"	89	5,5	1
450040000	4"	114	9,6	1



400 Цепные трубные тиски

Губки из специальной ковanej стали.

V-образная опора и основание из чугуна.

База разработана для крепления к верстаку.

Нижняя установочная и стопорная гайка.

Закалённая высокопрочная упругая цепь.

Торговая упаковка



№ 400020000



№	дюйм	Ø		L мм	кг	📦
		дюйм	мм			
400010000	2.1/2"		76	418	1,9	1
400020000	4"		114	532,0	3,9	1
400030000	6"		165	660,4	7,1	1



404 Цепные тиски с верхним креплением

Специальные кованные V-образные губки, H-образное крепление для поддержки и центрирования трубы.

Чугунное литое основание с V-образной опорой.

Быстрый зажим при помощи эксцентриковой рукоятки и зажимного болта.

Основание крепится к верстаку.

Закалённая высокопрочная упругая стальная цепь.



Торговая упаковка



Made in Spain

№	дюйм	Ø мм	L мм	кг	📦
404020000	2.1/2"	76	418	3,4	1
404040000	4"	114	570	5,5	1
404060000	6"	165	762	9,6	1

462 / 463 Тренога с гибочной плитой

Складной верстак удобен в работе и при транспортировке.

Задняя ножка регулируется для повышения устойчивости.

Подходит для крепления трубных и цепных тисков.



462

Гибочная плита для труб:
3/8 - 1/2 - 3/4 - 1 - 1.1/4 -
1 - 1/2"



463

№		кг	📦
462000000	Тренога с гибочной плитой	15	1

№		кг	📦
463000000	С гибочной плитой	16	1
463100000	Трубные тиски 450 (2")	19,4	1

464 Переносной верстак-тренога (алюминиевое основание)

Складной алюминиевый верстак подойдёт для установки больших и малых предметов, для проведения ремонтных и монтажных работ.

В комплектацию входит складная подставка, что облегчает транспортировку и монтаж.

Оснащён креплениями для различного инструмента, имеет 3 отверстия для гибки труб, может быть использован с различными тисками и оборудованием SUPER-EGO, такими как SUPERTRONIC® и ROBEND®.



Made in Spain

№		кг	
464000000	464	13	1
464003000	464 + 400 (2.1/2")	14,9	1
464003100	464 + 400 (4")	16,9	1
464003400	464 + 450 (2")	16,4	1
464020000	464 + 404 (4")	18,5	1
464030000	464 + 404 (6")	22,6	1
Крепление для тисков			
464010100	—	0,2	1



Верстак-тренога 2 в 1

Складной верстак из алюминия. Может использоваться с любым видом трубных тисков.

Исключительно устойчивый верстак на 3 ножках.

В комплектацию включена складная подставка, что облегчает транспортировку и монтаж, а так же цепные тиски для труб: 10 – 150 мм / ID 1/8 – 6".



№		кг	
150000530	Верстак-тренога 2 в 1	17	1



**Новое поколение
резьбонарезных головок**
Приложение небольших усилий
при нарезании резьбы обеспечивает
увеличение срока эксплуатации



Ручные резьбонарезные клуппы

Закрытая трещотка для сменных резьбонарезных головок позволяет осуществлять их замену трещотки легко и быстро. Эксцентриковая рукоятка трещотки позволяет работать в труднодоступных местах.

Головки можно вставить с обеих сторон.

Ножи и резьбонарезные головки изготовлены на станках с ЧПУ.

Простая и лёгкая в использовании трещотка до 2" (с адаптером 1/4 - 1. 1/4"), с лазерной обработкой.

Взаимозаменяемость резьбонарезных головок.

600 Набор PROMO (Промо)

Пластиковый чемодан (320 x 190 x 90 мм).



Made in Spain

Торговая упаковка

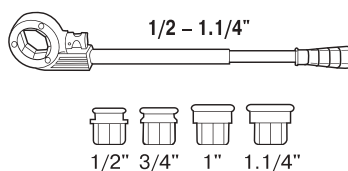

№ BSPT	№ NPT				кг	
600240600	-	1/2 - 3/4 - 1 - 1.1/4"	1	4	5,5	1

600 Набор COMPACT (Компакт)

Пластиковый чемодан (320 x 290 x 90 мм).



Made in Spain

Торговая упаковка

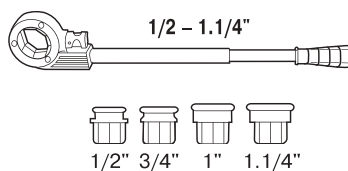

№ BSPT	№ NPT				кг	
600220600	-	1/2 - 3/4 - 1 - 1.1/4"	1	4	5,5	1

600 Набор PROFESIONAL (Профешнл)

Пластиковый чемодан (430 x 350 x 150 мм).

Торговая упаковка

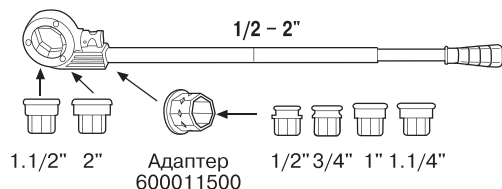

Made in Spain

№ BSPT	№ NPT	№ метрическая					кг	
600230200	-	-	1/2 - 2"	1	6	1	10,5	1

S00 Набор сантехника

Весь инструмент, необходимый профессиональному сантехнику в работе, собран в одном прочном пластиковом чемодане.



№ S00630000

Made in Spain

№							кг	
S00630000	14"	10"	∅ 1/4 - 1.1/4"	1/2 - 3/4 - 1" BSPT	1/8 - 1.1/4"	8	1	1

662 Ручной регулируемый клупп 4"

Двойной трещоточный механизм (левый и правый) и простое центрирование трубы обеспечивают отличное качество нарезания резьбы.

Открытый тип конструкции, лёгкое отщёлкивание ножей.



Made in Spain

№ BSPT	№ NPT			кг	
662200100	662300000	1.1/2 - 4"	3	28,4	1
662200300	662300100	2.1/2 - 4"	2	27,2	1
662200500	-	1.1/2 - 3"	3	27,5	1
Набор ножей					
6621D2200	6621N2200	1.1/2 - 2"	-	-	1
6622D2200	6622N2200	2.1/2 - 3"	-	-	1
6623D2200	6623N2200	3.1/2 - 4"	-	-	1

Резьбонарезные головки

Для нарезания конической трубной резьбы, правой резьбы, газовой резьбы DIN 2999.
Лёгкий отвод стружки для нарезания чистой резьбы.
Длинная направляющая для идеального центрирования.

Made in Spain



Торговая упаковка



№ BSPT	\varnothing	№ метрич. (P 1,5 мм)	\varnothing	кг	
6002D0000	1/4"	6000M1600	16 мм	0,6	1
6003D0000	3/8"	6000M2000	20 мм	0,6	1
6004D0000	1/2"	6000M2500	25 мм	0,6	1
6005D0000	3/4"	6000M3200	32 мм	0,6	1
6006D0000	1"	—	—	0,8	1
6007D0000	1.1/4"	—	—	1,0	1
6008D0000	1.1/2"	—	—	1,6	1
6009D0000	2"	—	—	1,6	—

Набор резьбонарезных ножей

Изготовлены из высококачественной стали, что обеспечивает их долговечность.
Геометрия ножей гарантирует лёгкое врезание в материал и отличный сход металлической стружки.

Made in Spain



Торговая упаковка



№ BSPT	\varnothing	кг		
6002D4000	1/4"	0,2	•	1
6003D4000	3/8"	0,2	•	1
6004D4000	1/2"	0,2	•	1
6005D4000	3/4"	0,2	•	1
6006D4000	1"	0,2	•	1
6007D4000	1.1/4"	0,2	•	1
6008D4000	1.1/2"	0,4	•	1
6009D4000	2"	0,5	•	1

Принадлежности



Трещотка
№ 600000000

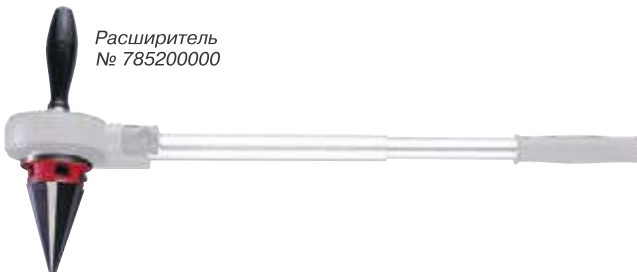

Расширитель
№ 785200000

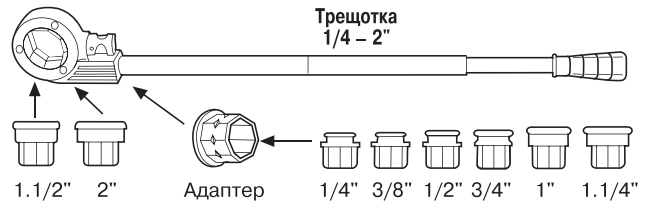

Адаптер
№ 600011500



Автоматический адаптер
№ 862009000



№		кг	
Трещотка			
600000000	\varnothing 1/4 - 1.1/4"	1,70	1
600010000	\varnothing 1.1/2 - 2"	2,40	1
Только расширитель			
785200000	—	0,70	1
Адаптер			
862009000	Автоматический 1/4 - 3/8 - 1/2 - 3/4 - 1.1/4"	0,84	1
600011500	1/4 - 3/8 - 1/2 - 3/4 - 1.1/4"	0,30	1

SUPERTRONIC 1250 (Супертроник)

Разработан специально для проведения ремонтных работ и для использования в ограниченном пространстве благодаря компактной конструкции головки.

Этот электроклупп требует небольшого рабочего пространства по сравнению с другими подобными устройствами, представленными на рынке.

Относительно небольшой вес повышает мобильность использования.

Рекомендуется использовать струбцину из кованой стали.

Износостойкий корпус двигателя изготовлен из пластмассы, усиленной стекловолокном, для защиты двигателя.

Прочный алюминиевый корпус редуктора.

Выключатель неблокируемый.

ТЕХНИЧЕСКИЕ ХАРАКТЕРИСТИКИ

Рабочий диапазон	1/2 – 1.1/4"
Напряжение	230 В
Для резьбы	BSPT – NPT
Вес	4,9 кг



№ 865008700



Единственный на рынке резьбонарезной клупп с геликоидальной трансмиссией



№			кг	
866200000	1/2 – 3/4 – 1 – 1.1/4" BSPT	230 В	4,9	1
Струбцина 865008700	-	-	1,6	1



SUPERTRONIC 2000 (Супертроник)

Для нарезания правой конической трубной резьбы DIN 2999.

Рекомендуется использовать держатель из кованой стали для трубы (струбцину).

Установка резьбонарезных головок 1.1/2 и 2" без адаптера.

Головки до 1.1/4" крепятся при помощи адаптера.

Встроенная нескользящая рукоятка.

Универсальный электродвигатель с двойной изоляцией в соответствии с VDE/CEE.

Низкое потребление тока 3,5 А.

Прямой доступ к угольным щёткам без разборки двигателя.

Корпус из алюминиевого сплава.

ТЕХНИЧЕСКИЕ ХАРАКТЕРИСТИКИ

Рабочий диапазон	1/4 – 2"
Напряжение	230 В
Двигатель	1.010 Вт, 50 / 60 Гц
Для резьбы	BSPT–NPT
Вес	6,0 кг



Механический реверс, направление изменяется через редуктор. В нейтральном положении двигатель работает без нагрузки

Эксцентричное крепление резьбонарезной головки позволяет осуществлять эффективное нарезание резьбы в труднодоступных местах и близко к стене. Может использоваться без опоры-держателя



1

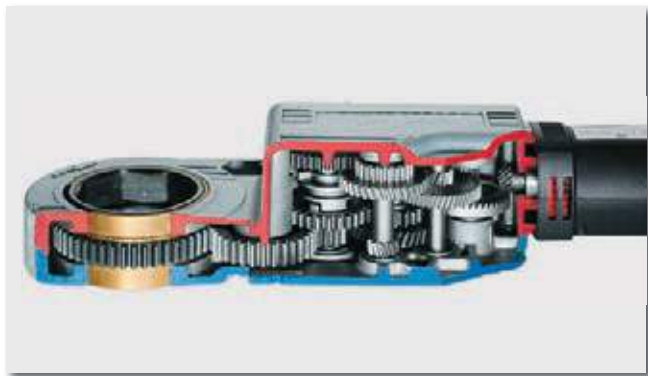

Значительное увеличение передачи при помощи 7 параллельных передаточных валов на шарикоподшипниках, обеспечивающих постоянную мощность трансмиссии.
Сокращение с 32.000 до 15 – 20 об./мин. достигается за счёт специально разработанной кинематической цепи.
Равномерное непрерывное смазывание всех внутренних частей.

Для обеспечения качества нарезания резьбы рекомендуется использовать опору-держатель для труб, даже если резьба нарезается на трубах небольших Ø. Опора является необходимой составляющей при использовании SUPERTRONIC 2000.



№ 71280

Эргономичный дизайн.
Встроенная нескользящая ручка.
Универсальный электрический двигатель 1010 Вт с двойной изоляцией в соответствии со стандартами VDE/CEE.
Низкое потребление тока 3,5 А.
Прямой доступ к угольным щёткам без необходимости разбирать двигатель.
Электрический переносной резьбонарезной клупп SUPERTRONIC® 2000 имеет сертификат одобрения качества в нескольких странах.

В прочном чемодане для транспортировки: SUPERTRONIC® 2000, резьбонарезные головки и опора-держатель для трубы.

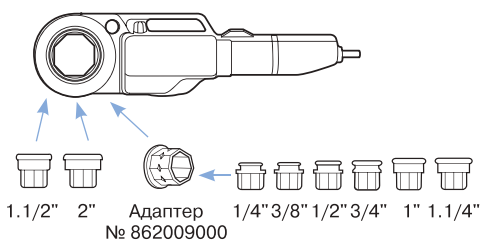

SUPERTRONIC 2000 в пластиковом чемодане

№			кг	
864020000	Только клупп	230 В	6,8	1

Набор SUPERTRONIC 2000 в пластиковом чемодане

№ BSPT						кг	
864220200	1/2 – 2"	Европа – 230 В	6	1	–	17,5	1
Струбцина 71280		–			–		1



Резьбонарезной станок 2", модель 215

Резьбонарезной станок на подставке, рабочая область 1/2 – 2" (DIN 2999 BSPT правая / NPT).

Подходит для резки труб, снятия грата и нарезания резьбы за короткий промежуток времени.

Компактный и лёгкий.

Автоматическая подача масла на ножи через резьбонарезную головку.

Резьбонарезная головка имеет механизм блокировки-разблокировки.

Высокоэффективные резьбонарезные ножи.

Быстрая замена ножей.

Механический масляный насос.

ТЕХНИЧЕСКИЕ ХАРАКТЕРИСТИКИ

Рабочий диапазон	1/2 – 2"
Тип резьбы	NPT–BSPT
Автоматическое открывание головки	1/2 – 2"
Ножи	1/2 – 3/4", 1 – 2"
Однофазный индукционный двигатель	900 Вт, 50 / 60 Гц AC
Напряжение	220 В
Рабочая скорость	28 об./мин.
Размеры	800 x 600 x 600 мм
Вес	68 кг

Задний центрирующий патрон для выравнивания и фиксации трубы

Передний патрон с быстро-заменяемыми зажимными губками

Влаго-защищённая кнопка ВКЛ/ВЫКЛ

Глубина резьбы регулируется



Конический расширитель с 5 ножами, изготовлен из высокопрочной закалённой стали

Блокирующий механизм с 2 точками зажима через накладной кулачок. Легко заменяется

Автоматическая резьбонарезная головка



Комплект поставки: автоматическая резьбонарезная головка 1/2 – 2", набор ножей 1/2 – 3/4" BSPT, набор ножей 1 – 2" BSPT, резьбонарезное масло, 3 опорные ножки, набор инструмента, деревянный ящик для транспортировки и хранения.

№	Резьба		кг		
886420000	Модель 215	BSPT–NPT	220 В	68	1
Автоматическая резьбонарезная головка					
1500002157	1/2 – 2"		–	–	1
891042700	Отрезной ролик		–	–	–



Резьбонарезной станок 4", модель 415

Резьбонарезной станок на подставке, рабочий диапазон 1/2 – 4" (DIN 2999 BSPT правая / NPT).

Предназначен для резки труб, снятия грата и нарезания резьбы.

Компактный и лёгкий.

Автоматическая подача масла на ножи через резьбонарезную головку.

Резьбонарезная головка имеет механизм блокировки-разблокировки.

Высокоэффективные резьбонарезные ножи.

Быстрая замена ножей.

Механический масляный насос.

Задний центрирующий патрон для выравнивания и фиксации трубы

Передний патрон с быстро-заменяемыми зажимными губками

Блокирующий механизм с 2 точками зажима через накладной кулачок. Легко заменяется

Влагоза-щищённая кнопка ВКЛ/ВЫКЛ

2 скорости:
26 об./мин. (1/2 – 2")
10 об./мин. (2.1/2 – 4")

ТЕХНИЧЕСКИЕ ХАРАКТЕРИСТИКИ

Рабочий диапазон	1/2 – 4"
Резьба	NPT–BSPT
Автоматическое открывание резьбонарезной головки	1/2 – 2" 2.1/2 – 4"
Резьбонарезные ножи	1/2 – 3/4", 1 – 2", 2.1/2 – 4"
Однофазный индукционный двигатель	1.100 Вт, 50 / 60 Гц AC
Напряжение	220 В
2 скорости вращения	26 об./мин. (1/2 – 2") 10 об./мин. (2.1/2 – 4")
Размеры	970 x 680 x 700 мм
Вес	145 кг

Расширитель с 2 ножами из высоколегированной закалённой стали

Настройка длины и глубины резьбы для большинства закрытых и открытых типов резьб



Автоматическая резьбонарезная головка 1/2 – 2"



Автоматическая резьбонарезная головка 2.1/2 – 4"



Комплект поставки: автоматическая резьбонарезная головка 1/2 – 2", набор ножей 1/2 – 3/4" BSPT, набор ножей 1 – 2" BSPT, автоматическая резьбонарезная головка 2.1/2 – 4", набор ножей 2.1/2 – 4" BSPT, резьбонарезное масло, 4 опорные ножи, инструмент, деревянный ящик для транспортировки и хранения.

№	Резьба		кг		
1500001486	модель 415	BSPT	220 В	145	1
1500001591	модель 415	NPT	220 В	145	1
Автоматическая резьбонарезная головка					
1500002158	1/2 – 2"				1
1500002159	2.1/2 – 4"				1

Резьбонарезной станок Heavy Work 2" (Хэви Вёрк 2")

Резьбонарезной станок с рабочим диапазоном 1/2 – 2" (DIN 2999 BSPT правая). Лёгкий и компактный. Предназначен для резки труб, снятия грата и нарезания резьбы. Станок создан для удобной работы и обеспечения максимальных результатов нарезания резьбы.

Однофазный двигатель, изолированный по стандартам VDE/CEE.

Легкозаменяемые угольные щётки.

Полностью герметичный масляный бак для предотвращения протечек масла при транспортировке станка.

Автоматическая и регулируемая система прямого смазывания внутри резьбонарезной головки.

Длина резьбы легко регулируется путём изменения положения контактного кулачка.

Высокоэффективные резьбонарезные ножи.

Механический насос циркуляции масла, легко доступный для удобства проведения технического обслуживания.

Настройка Ø трубы путем вращения заднего центрирующего патрона.

ТЕХНИЧЕСКИЕ ХАРАКТЕРИСТИКИ

Рабочий диапазон	1/2 – 2"
Резьба	NPT–DIN 29999 (BSPT-D)
Двигатель однофазный	600 Вт
Напряжение	220 В
2 скорости	40 об./мин. (холостой) 27 об.мин. (под нагрузкой)
Размеры	590 x 375 x 395 мм

2 центрирующих патрона для выравнивания и фиксации трубы

Зажимные патроны с 2 точками захвата при помощи губок. Легко заменяются

Конический расширитель с 4 ножами

Влаго-защищённый переключатель ВКЛ/ВЫКЛ

3 опорные ножки

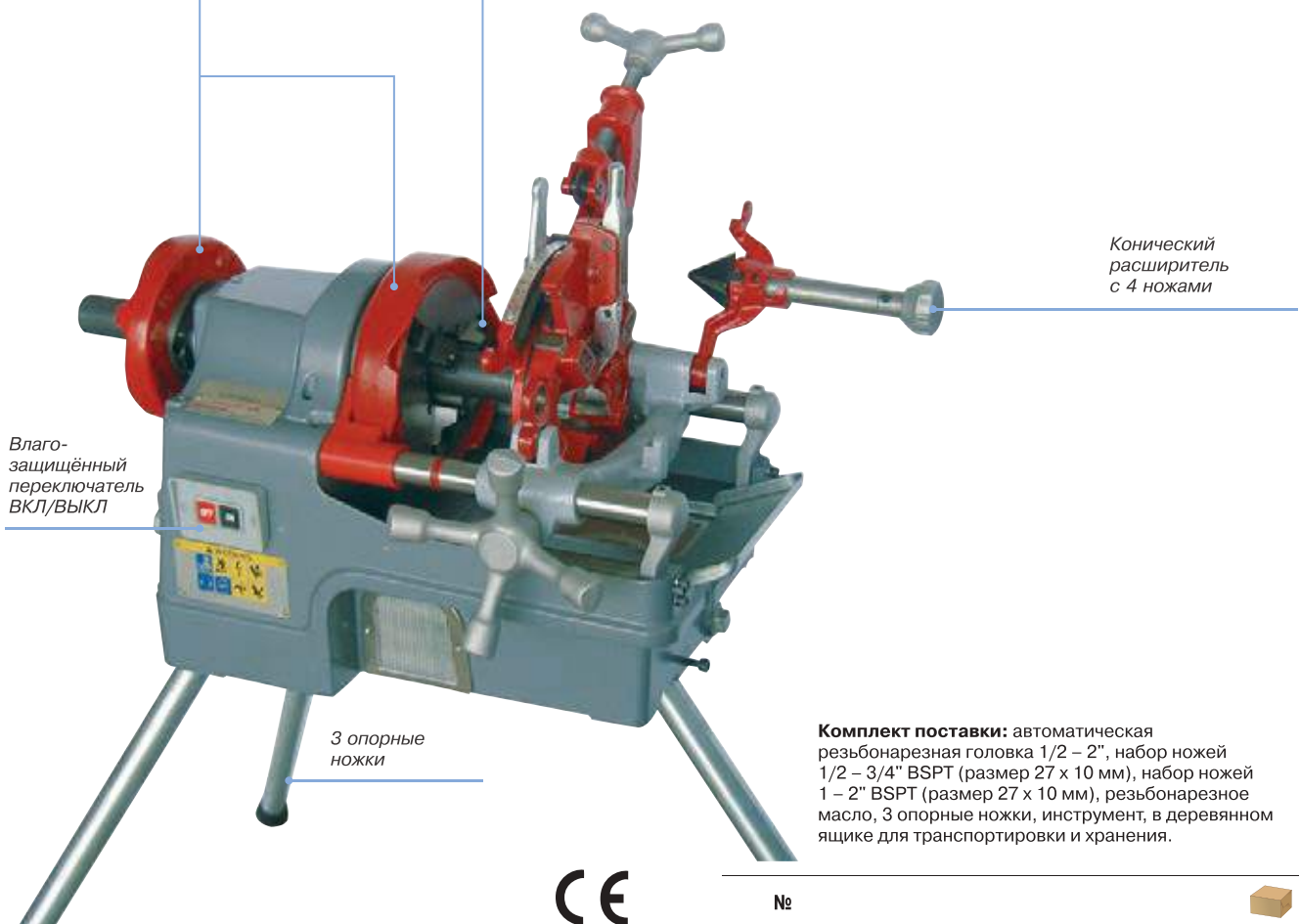

Комплект поставки: автоматическая резьбонарезная головка 1/2 – 2", набор ножей 1/2 – 3/4" BSPT (размер 27 x 10 мм), набор ножей 1 – 2" BSPT (размер 27 x 10 мм), резьбонарезное масло, 3 опорные ножки, инструмент, в деревянном ящике для транспортировки и хранения.

№	Резьба		кг	
89000200	Heavy Work 2"	BSPT	220 В 46	1

№		
890051000	Запасной нож трубореза	1
890033100	Система переднего патрона	1
890033900	Передний патрон	1
890010900	Угольные щётки	1
890023700	Переключатель	1

Резьбонарезной станок Heavy Work 4" (Хэви Вёрк 4")

Резьбонарезной станок с рабочим диапазоном 1/4 – 4" (DIN 2999 BSPT правая). Предназначен для резки труб, снятия грата и нарезания резьбы.

3х-скоростная система трансмиссии для максимальной производительности, существенно сокращающая время нарезания резьбы на трубах любого размера.

Уникальная система открывания резьбонарезных ножей, обеспечивающая прецизионность резьбы.

На нарезание резьбы на трубе Ø 4" требуется менее 100 секунд.

На нарезание резьбы на трубе Ø 1" требуется менее 20 секунд.

Резьбонарезные головки 1/2 – 2" совместимы с резьбонарезными станками 2" Heavy Work.

Резьбонарезные головки с уникальной системой копирования.

Благодаря данной системе устанавливаются всего 4 ножа 20 мм, что существенно уменьшает потребляемую мощность и увеличивает скорость нарезания резьбы.

Мощный и тихий однофазный конденсаторный двигатель, изолированный в соответствии с VDE/CEE.

Бесщёточный двигатель, не требующий технического обслуживания.

Головка оснащена системой открывания с регулированием для точной настройки под каждый размер (резьбонарезная головка 2.1/2 – 4").

Длина резьбы выбирается путём быстрого изменения положения копировального шаблона и в зависимости от каждого размера.

Механический насос циркуляции масла.

3 скорости для точной подгонки к различным размерам резьбы

2 центрирующих патрона для выравнивания и фиксации трубы

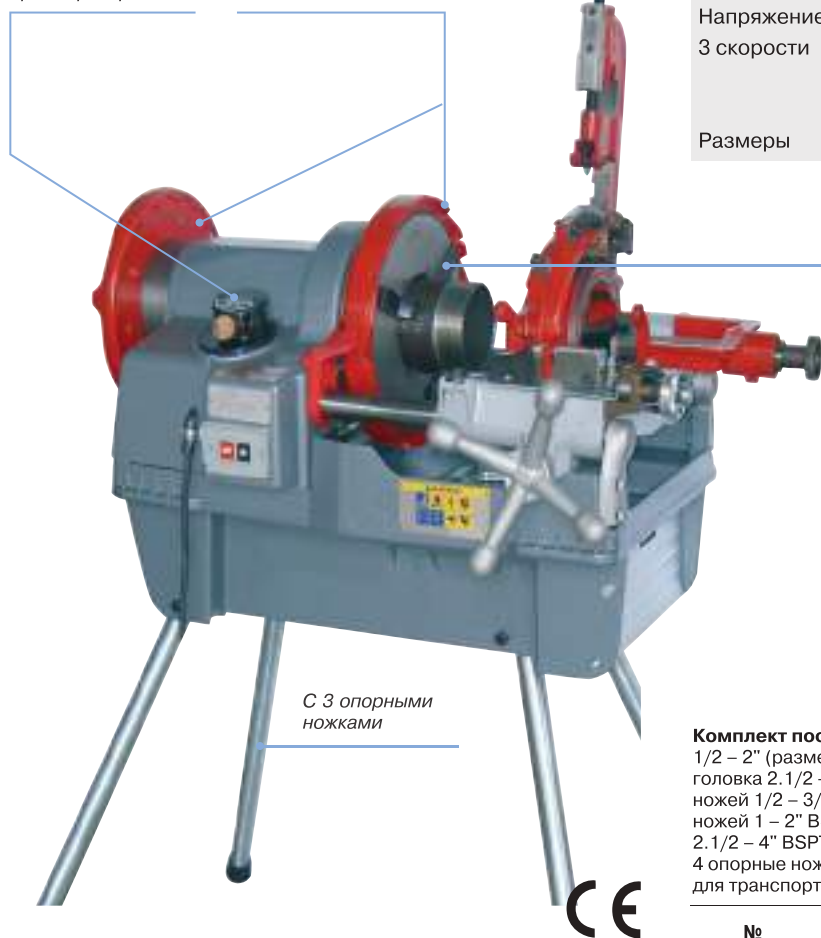

С 3 опорными ножками

ТЕХНИЧЕСКИЕ ХАРАКТЕРИСТИКИ

Рабочий диапазон	1/4 – 4"
Резьба	NPT-DIN 29999 (BSPT)
Однофазный универсальный двигатель	1.280 Вт, 50 / 60 Гц
Напряжение	220 В
3 скорости	48 об./мин. (1/2 – 3/4") 17 об./мин. (1 – 2") 15 об./мин. (2.1/2 – 4")
Размеры	873 x 635 x 558 мм

Блокировочный зажимной патрон. Легко заменяется

Комплект поставки: автоматическая резьбонарезная головка 1/2 – 2" (размер 27 x 10 мм), автоматическая резьбонарезная головка 2.1/2 – 4" (размер 20 x 14 мм), набор резьбонарезных ножей 1/2 – 3/4" BSPT (размер 27 x 10 мм), набор резьбонарезных ножей 1 – 2" BSPT (размер 27 x 10 мм), набор резьбонарезных ножей 2.1/2 – 4" BSPT (размер 20 x 14 мм), резьбонарезное масло, 4 опорные ножки, инструмент, деревянный ящик для транспортировки и хранения.

№	Резьба	кВт	кг	№	
891000400	Heavy Work 4"	BSPT	220 В	123	1
8910N0400	Heavy Work 4"	NPT	220 В	123	1

№	№	№
897072800	Запасные ножи трубореза	1
894026900	Система переднего зажимного патрона	1
897030900	Передний зажимной патрон	1
897035900	Переключатель	1

Наборы ножей

Долговечные, изготовлены из высококачественной стали. Геометрия ножей обеспечивает лёгкое врезание в материал и отличное снятие стружки.



Для модели 215 – 2" и модели 415 – 4"

№			
1/2 – 3/4"	Профиль 27 x 9,5 мм		
886427000	BSPT 4 ножа		1
886428000	NPT 4 ножа		1
1 – 2"	Профиль 27 x 9,5 мм		
886427100	BSPT 4 ножа		1
886428100	NPT 4 ножа		1
2.1/2 – 4"	Профиль 22,20 x 15,80 мм		
1000001450	BSPT 4 ножа		1
1000001452	BSPT HSS 4 ножа		1
1000001451	NPT 4 ножа		1
1000001453	NPT HSS 4 ножа		

Для резьбонарезного станка Heavy Work 2" и 4"

№			
1/2 – 3/4"	Профиль 27 x 10 мм		
891060200	BSPT 4 ножа		1
891060597	NPT 4 ножа		1
1 – 2"	Профиль 27 x 10 мм		
881060100	BSPT 4 ножа		1
881060397	NPT 4 ножа		1
2.1/2 – 4"	Профиль 22,20 x 15,80 мм		
894070697	BSPT 4 ножа		1
894070897	BSPT HSS 4 ножа		1

Опора для труб Ø до 4"

Необходимая принадлежность при нарезании резьбы на трубах.

Регулируется по высоте. Для труб до 4".

V-образный держатель для труб с шариками для улучшения скольжения.



№		
899600000	Опора для труб до 4"	1

Резьбонарезное масло

Непрерывное длительное нарезание резьбы с оптимальным смазыванием и охлаждением.

Сокращает износ инструмента.

Облегчает снятие стружки.

Предотвращает коррозию.

Полностью безопасно для кожи.

Необходимый расходный материал для резьбонарезного оборудования.



№		кг	
899100100	Минеральное масло, спрей 600 мл.	0,6	1
SEN020600	Минеральное масло, 5 л.	5	1
899200100	Синтетическое масло, спрей 600 мл.	0,6	1
SEN020200	Синтетическое масло, 5 л.	5	1

Устройство RO-GROOVER (Ро-Грувер)

Прочное и компактное устройство для накатки желобков на трубах \varnothing до 3" (со стандартной толщиной стенки) и 6".

Может использоваться с резьбонарезными станками различных производителей, например, SUPER-EGO, ROTHENBERGER, RIDGID и с нашим резьбонарезным станком SUPERTRONIC®, а так же с различными верстаками (верстак 464 и подобные).

Простая установка глубины канавки в зависимости от используемого размера трубы.

Различные ролики под каждый размер трубы.

Базовые комплекты для рабочей области 2 – 6".

Дополнительные комплекты роликов 1", а так же наборы роликов 1.1/4 и 1.1/2".

ТЕХНИЧЕСКИЕ ХАРАКТЕРИСТИКИ

Рабочий диапазон **от 1 до 6"**

Вес **14,5 кг**



Фланцевые соединения для труб с желобками

made in Spain

№		кг	
887090100	Для SUPER-EGO, ROTHENBERGER, REX 3"	14,5	1
887090200	Для SUPER-EGO, REX 2"	14,5	1
887090800	Для SUPER-EGO 4"	14,5	1
887092000	Для SUPERTRONIC® 2000	14,5	1
Ролик и хвостовик			
887090500	1"	—	—
887090600	1.1/4 – 1.1/2"	—	—
887090700	2 – 6"	—	—
Подставка под станок			
887090300	SUPER-EGO 3"	—	—
887091800	ROTHENBERGER 4"	—	—
887092100	SUPERTRONIC® 2000	—	—



ROGROOVER 2–12" (Рогрувер)

Электрогидравлический станок для накатки желобков на стальных трубах 2–12" (30–325 мм).

Применяется при монтаже спринклерных систем пожаротушения, отопительных систем, в производстве и горной промышленности.

Прочный гидравлический насос с ручкой подачи для удобства эксплуатации.

Компактная и устойчивая конструкция станка.

Мощный, малозумный двигатель.

Точная настройка глубины желобка.

ТЕХНИЧЕСКИЕ ХАРАКТЕРИСТИКИ

Рабочий диапазон	2 – 12" (30 – 325 мм)
Толщина стенки трубы	3 – 10 мм
Напряжение	230 / 240 В, 50 / 60 Гц
Мощность	1.100 Вт
Скорость	23 об./мин.
Макс. рабочее давление	8 кг
Размеры	920 x 460 x 960 мм
Вес	129 кг



Комплект поставки: ROGROOVER 2 – 12", комплект для накатывания 2 – 6", комплект для накатывания 3 – 6", комплект для накатывания 8 – 12", стойка-опора для трубы, монтажный инструмент, рулетка для измерения Ø, CD с демонстрацией монтажа и применения, деревянный ящик для транспортировки и хранения.

№		Напряжение	кг	
1500001987	ЕС	230 В – 50 Гц	129	1

№	
Набор для накатки желобков	
887307000	2 – 2,1/2"
887308000	3 – 6"
887309000	8 – 12"
Подставка-опора для трубы	
1500000233	–

Труборез MINI PRO 716 и 722 (Мини Про)

Для точной резки медных, латунных, алюминиевых труб и труб из нержавеющей стали (при использовании различных режущих дисков).

Компактная конструкция, малый рабочий радиус.

Усиленный корпус.

Направляющие ролики с канавкой для разреза вплотную к отбортовке.

ТЕХНИЧЕСКИЕ ХАРАКТЕРИСТИКИ

Рабочий диапазон:

MINI PRO 716 **3 – 16 мм (1/8 – 5/8")**

MINI PRO 722 **6 – 22 мм (1/4 – 7/8")**

Применение **Cu-Al, SS (Inox)**

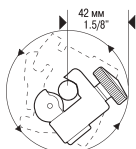
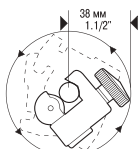

№ 716200000

№ 722200000

Made in Spain

№				кг		
		дюйм	мм			
716200000	1 x Cu-Al	1/8 – 5/8	3 – 16	0,1	•	4
722200000	1 x Cu-Al	1/4 – 7/8	6 – 22	0,1	•	4
Торговый дисплей						
P002D0300	716200000 x 20 шт. + 722200000 x 20 шт.					1
Режущие диски						
735000500	Cu-Al					1
735001500	SS (Inox)					1
Ось						
70041	-					1



№ 716200000



№ 722200000

Торговая упаковка / Торговый дисплей

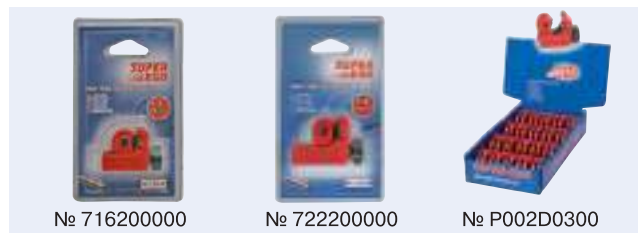

№ 716200000

№ 722200000

№ P002D0300

Труборез MINICUT 7221 и MINI-MAX PRO 728 (Миникат и Мини-Макс Про)

Для точной резки медных, латунных, алюминиевых труб и труб из нержавеющей стали (при использовании различных режущих дисков).

Высокопроизводительный компактный труборез с малым рабочим радиусом для работы в ограниченном пространстве.

Эргономичная конструкция корпуса и большая круглая ручка обеспечивают максимальный захват для вращения.

Точная резка благодаря прочной раме и малой погрешности при сдвиге.

Широкие ролики.

ТЕХНИЧЕСКИЕ ХАРАКТЕРИСТИКИ

Рабочий диапазон:

MINICUT 7221 **6 – 22 мм (1/4 – 7/8")**

MINI-MAX PRO 728 **3 – 28 мм (1/8 – 1.1/8")**

Применение **Cu-Al, SS (Inox), МПТ**

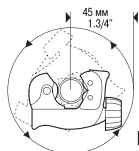

№ 722100000

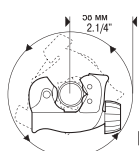

№ 728000000

Made in Spain

№				кг		
		дюйм	мм			
722100000	1 x Cu-Al	1/4 – 7/8	6 – 22	0,2	•	4
728000000	1 x Cu-Al	1/8 – 1.1/8	3 – 28	0,2	•	4
Режущие диски						
735000500	Cu-Al					1
735010500	МПТ					1
735001500	SS (Inox)					1
Ось						
70041	-					1



№ 722100000



№ 728000000

Торговая упаковка



№ 722100000

№ 728000000

Труборез PRO 725 (Про)

Для точной резки медных, латунных, алюминиевых труб и труб из нержавеющей стали (при использовании различных режущих дисков).

Откидной внутренний гратосниматель.

Корпус и салазки изготовлены из специального сплава.

Моноблочный корпус.

Направляющие ролики с канавкой для резки вплотную к отбортовке.

Запасной режущий диск в рукоятке.

Специальная конструкция круглой рукоятки для улучшения захвата.



ТЕХНИЧЕСКИЕ ХАРАКТЕРИСТИКИ

Рабочий диапазон	3 – 30 мм (1/8 – 1.1/8")
Применение	Cu-Al, МПТ, SS (Inox)

Made in Spain

Торговая упаковка



№ 725200000

№	дюйм	мм	кг		
725200000	2 x Cu, Al	1/8 – 1.1/8	3 – 30	0,2	• 4
Режущие диски					
735000500		Cu-Al			1
735010500		МПТ			1
735001500		SS (Inox)			1
763012200		ПП, ПЭ			1
Ось					
70041		–			1

Труборез PRO 726 (Про)

Для точной резки медных, латунных, алюминиевых труб и труб из нержавеющей стали (при использовании различных режущих дисков).

Откидной внутренний гратосниматель.

Корпус и салазки изготовлены из специального сплава.

Моноблочный корпус.

Направляющие ролики с канавкой для резки вплотную к отбортовке.

Запасной режущий диск в рукоятке.

Упоры для защиты режущих дисков.

Перпендикулярность роликов по отношению к режущему диску обеспечивает точный и чистый срез.



ТЕХНИЧЕСКИЕ ХАРАКТЕРИСТИКИ

Рабочий диапазон	12 – 50 мм (1/2 – 2")
Применение	Cu-Al, МПТ, SS (Inox)

Made in Spain

Торговая упаковка



№ 726000000

№	дюйм	мм	кг		
726000000	2 x Cu-Al	1/2 – 2	12 – 50	0,5	• 4
726020000	1 Cu, Al + 1 ПП, ПЭ	1/2 – 2	1 – 50	0,5	• 4
Режущие диски					
735000500		Cu-Al			1
735010500		МПТ			1
735001500		SS (Inox)			1
763012200		ПП, ПЭ			1
Ось					
70006		–			1

Труборезы 735 – 742

Профессиональный труборез, предназначенный для быстрой резки медных труб при проведении работ по монтажу и ремонту сантехнических и отопительных систем, установок кондиционирования, холодильной техники, а так же для использования на производстве.

Прост и удобен в эксплуатации.

Телескопическая система подачи режущего диска

Большая круглая ручка для удобного захвата. Запасной режущий диск в рукоятке

Направляющие ролики с канавкой для разреза вплотную к отбортовке

Изготовлено из специального сплава

Встроенный в корпус выдвижной внутренний гратосниматель

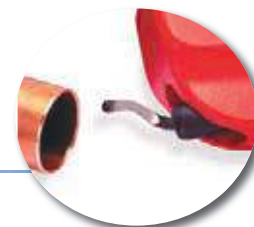

Труборез 735

ТЕХНИЧЕСКИЕ ХАРАКТЕРИСТИКИ

Рабочий диапазон **6 – 35 мм (1/4 – 1.3/8")**
 Применение **Cu-Al, Inox, МПТ, SS (Inox)**



Труборез 742

ТЕХНИЧЕСКИЕ ХАРАКТЕРИСТИКИ

Рабочий диапазон **6 – 42 мм (1/4 – 1.5/8")**
 Применение **Cu-Al, МПТ, SS (Inox)**



№	⊙	дюйм	мм	кг	📦	
					📦	📦
735000000	2 x Cu-Al	1/4 – 1.3/8	6 – 35	0,2	•	4
Серый ЕРОХУ						
735050000	2 x Inox	1/4 – 1.3/8	6 – 35	0,2	•	4
Серый ЕРОХУ						
735000500			Cu-Al			1
735005000			МПТ			1
735001500			SS (Inox)			1
763012200			ПП, ПЭ			1
Гратосниматель						
21652			Cu-Al			1
735002300			SS (Inox)			1
Ось						
70041			–			1

Торговая упаковка

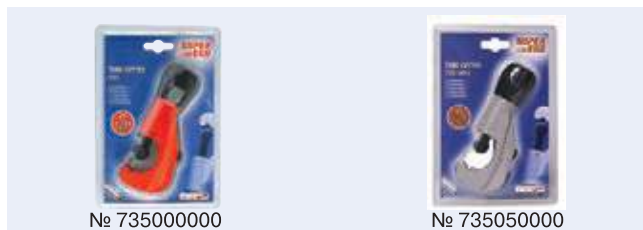

№	⊙	дюйм	мм	кг	📦	
					📦	📦
742000000	2 x Cu-Al	1/4 – 1.5/8	6 – 42	0,2	•	4
74200ZB00	2 x Cu-Al, 1x Inox, 1x МПТ	1/4 – 1.5/8	6 – 42	0,2	•	4
Режущие диски						
735000500			Cu-Al			1
735005000			МПТ			1
735001500			(Inox)			1
763012200			ПП, ПЭ			1

Торговая упаковка

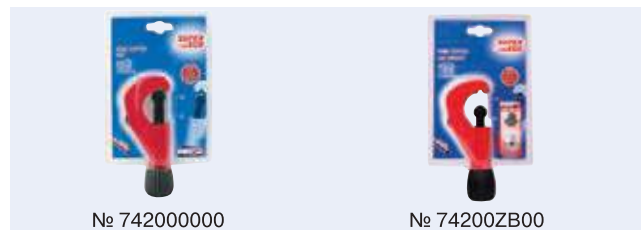

Автоматический труборез

Труборез предназначен для пластмассовых труб.

Автоматическая система настройки направления реза и быстрый отвод режущего диска.

Усиленный моноблочный алюминиевый корпус и направляющая планка с ограничителем для защиты режущего диска.

Эргономичная рукоятка.

Съемный гратосниматель, который убирается в корпус трубореза.

Автоматический труборез 750



4 широких направляющих ролика с канавкой для разреза вплотную к отбортовке и эргономичная круглая рукоятка

Торговая упаковка



№ 750000000

ТЕХНИЧЕСКИЕ ХАРАКТЕРИСТИКИ

Рабочий диапазон **6 – 67 мм (1/4 – 2.5/8")**
 Применение **Cu-Al, ПП-ПЭ, МПТ**

Made in Spain

№		дюйм	мм	кг		
750000000	2 x Cu, Al	1/4 – 2.5/8	6 – 67	0,7	•	1
750010000	2 x ПП, ПЭ	1/4 – 2.5/8	6 – 67	0,7	•	1
Режущие диски						
735000500			Cu-Al			1
735010500			МПТ			1
763012200			ПП, ПЭ			1
Ось						
70042			–			1
Гратосниматель						
751004100			–			1

Автоматический труборез 751 / 752



2 широких направляющих ролика с канавкой для разреза вплотную к отбортовке и эргономичная круглая рукоятка

Made in Spain

Торговая упаковка



№ 751020000

ТЕХНИЧЕСКИЕ ХАРАКТЕРИСТИКИ

Рабочий диапазон:

Автоматический труборез 751 **50 – 127 мм (2 – 5")**

Автоматический труборез 752 **100 – 168 мм (4 – 6.5/8")**

Применение **Cu-Al, ПП-ПЭ, МПТ**

№		дюйм	мм	мм	кг		
751020000	ПП, ПЭ	2 – 5	50 – 127	8,6	2,0	•	1
751010000	ПП, ПЭ	2 – 5	50 – 127	13	2,0	•	1
751000000	Cu, Al	2 – 5	50 – 127	–	2,0	•	1
752030000	ПП, ПЭ	4 – 6.5/8	100 – 168	16	2,4	•	1
Режущие диски							
737000500							Cu-Al
737012200							ПП, ПЭ Ø 40
737032200							ПП, ПЭ Ø 30,5
738012200							ПП, ПЭ Ø 45
Ось							
70042							–
Гратосниматель							
751004100							–

Труборез для стальных труб 701

Для точной резки стальных и чугунных труб.

Кованый корпус из специальной стали.

Регулирующая рейка с 2 зонами с накаткой для быстрой подачи и высвобождения направляющей части механизма.

ТЕХНИЧЕСКИЕ ХАРАКТЕРИСТИКИ

Рабочий диапазон:

701010000 **10 – 31 мм (1/8 – 1.1/4")**

701020000 **10 – 60 мм (1/8 – 2")**

Применение **Fe**



Made in Spain

Торговая упаковка



№ 701010000

№		дюйм	мм	кг		
701010000	Fe	1/8 – 1.1/4"	10 – 31	1,1	•	1
701020000	Fe	1/8 – 2"	10 – 60	2,4	•	1
Режущие диски			Fe 1.1/4"			1
Ось			1.1/4"			1

Стальной труборез 710

Для точной резки стальных и чугунных труб.

Кованый корпус из специальной стали.

Регулирующая рейка с 2 зонами с накаткой для быстрой подачи и высвобождения направляющей части механизма.

В комплектацию включена практичная дополнительная рукоятка для лёгкой резки.

ТЕХНИЧЕСКИЕ ХАРАКТЕРИСТИКИ

Рабочий диапазон **60 – 115 мм (2 – 4")**

Применение **Fe**



Made in Spain

Торговая упаковка



№ 710040000

№		дюйм	мм	кг		
710040000	Fe	2 – 4"	60 – 115	7,2	•	1
Режущие диски			Fe 2"			1
			Fe 4"			1
Ось			2"			1
			4"			1

Ножницы для полимерных труб Ø 26 мм

Для точной резки полимерных труб из ПП, ПЭ, сшитого полиэтилена, ПВХ, ПБ, ПВДФ.
Рабочая область 1" (26 мм).

Изготовлены из легкого и прочного пластика, усиленного стекловолокном.
Эргономичный дизайн.

V-образное лезвие из нержавеющей стали. Безопасный фиксирующий кожух.



Торговая упаковка



№ 568060000

ТЕХНИЧЕСКИЕ ХАРАКТЕРИСТИКИ

Рабочий диапазон **0 – 26 мм (0 – 1")**
Применение **ПП, ПЭ, сшитый ПЭ, ПВХ, ПБ, ПВДФ**

Made in Spain

№	дюйм	мм	кг		
568060000	0 – 1"	0 – 26	0,1	•	4

Ножницы для полимерных труб Ø 32 мм

Для точной резки полимерных труб из ПП, ПЭ, сшитого ПЭ, ПВХ, ПБ, ПВДФ.
Рабочая область 1/4" (32 мм).

Сделаны из алюминия, что обеспечивает лёгкость и надёжность.

Заменяемое плоское лезвие из нержавеющей стали.

Предохранительный стопор.

Система «ПОВЕРНУТЬ & РАЗРЕЗАТЬ» для лёгкости вхождения ножа.

Опора для трубы для минимальной деформации трубы в процессе резки.

Быстрый возврат ножа при нажатии на кнопку.



Торговая упаковка



№ 568400000

ТЕХНИЧЕСКИЕ ХАРАКТЕРИСТИКИ

Рабочий диапазон **0 – 32 мм (0 – 1.1/4")**
Применение **ПП, ПЭ, сшитый ПЭ, ПВХ, ПБ, ПВДФ**

«ПОВЕРНУТЬ & РАЗРЕЗАТЬ»

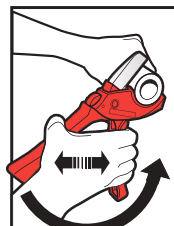

Made in Spain

№	дюйм	мм	кг		
568400000	0 – 1.1/4"	0 – 32	0,2	•	4
568400300		1 шт.	0,1	•	1

Ножницы для резки полимерных труб Ø 42 мм

Для точной резки полимерных труб из ПП, ПЭ, сшитого ПЭ, ПВХ, ПБ, ПВДФ.
Рабочая область 1/4" (32 мм).

Сделаны из алюминия, что обеспечивает лёгкость и надёжность.

Верхняя рукоятка имеет накладку из нескользящей резины.

Невозвратная постепенная подача «V»-образного лезвия для чистой и быстрой резки.

ТЕХНИЧЕСКИЕ ХАРАКТЕРИСТИКИ

Рабочий диапазон	0 – 42 мм (0 – 1.5/8")
Применение	ПП, ПЭ, сшитый ПЭ, ПВХ, ПБ, ПВДФ



Заменяемый нож из нержавеющей стали

Быстрый возврат ножа при нажатии кнопки

Нескользящая рукоятка. Безопасный захват

Широкая опора для трубы. Точная резка под прямым углом

Предохранительный стопор. Блокировка для транспортировки



№ 568022400

Made in Spain

№	Дюйм		кг	•	□
	0 – 1.5/8"	0 – 42			
568020000			0,4	•	4
S00520000		568020000 x 10 шт.			1
Нож					
568022400		1 шт.	0,1	•	1

Торговая упаковка / Торговый дисплей



№ 568020000



№ S00520000

Ножницы для полимерных труб Ø 50 мм

Для точной резки полимерных труб из ПП, ПЭ, сшитого ПЭ, ПВХ, ПБ, ПВДФ.
Рабочая область 2" (50 мм).

Сделаны из алюминия, что обеспечивает лёгкость и надёжность.
Эргономичный дизайн.

Верхняя рукоятка с нескользящей накладкой.

Невозвратная постепенная подача заменяемого «V»-образного лезвия для чистой и быстрой резки.

Предохранительный стопор.

Быстрый возврат ножа при нажатии на кнопку.



Торговая упаковка



№ 568050000

ТЕХНИЧЕСКИЕ ХАРАКТЕРИСТИКИ

Рабочий диапазон **0 – 50 мм (0 – 2")**
Применение **ПП, ПЭ, сшитый ПЭ, ПВХ, ПБ, ПВДФ**



№ 568052400

Made in Spain

№	Дюйм		кг	•	•
	0 – 2"	0 – 50			
568050000	0 – 2"	0 – 50	0,6	•	4
Нож					
568052400	1 шт.		0,1	•	1

Ножницы для резки полимерных труб Ø 63 мм

Для точной резки полимерных труб из ПП, ПЭ, сшитого ПЭ, ПВХ, ПБ, ПВДФ.
Рабочая область 2.1/2" (63 мм).

Сделаны из алюминия, что обеспечивает лёгкость и надёжность.
Эргономичный дизайн.

Верхняя рукоятка с нескользящей накладкой.

Невозвратная постепенная подача заменяемого «V»-образного лезвия для чистой и быстрой резки.

Предохранительный стопор.

Быстрый возврат ножа при нажатии на кнопку.



Торговая упаковка



№ 568630000

ТЕХНИЧЕСКИЕ ХАРАКТЕРИСТИКИ

Рабочий диапазон **0 – 63 мм (0 – 2.1/2")**
Применение **ПП, ПЭ, сшитый ПЭ, ПВХ, ПБ, ПВДФ**



№ 568632400

Made in Spain

№	Дюйм		кг	•	•
	0 – 2.1/2"	0 – 63			
568630000	0 – 2.1/2"	0 – 63	0,7	•	4
Нож					
568632400	1 шт.		0,1	•	1

1

Ножницы для полимерных труб Ø 75 мм

Для точной резки полимерных труб из ПП, ПЭ, сшитого ПЭ, ПВХ, ПБ, ПВДФ.
Рабочая область 3" (75 мм).

Сделаны из алюминия, что обеспечивает лёгкость и надёжность.

Эргономичный дизайн.

Лезвие из нержавеющей стали.

Быстрый возврат ножа при открывании рукояток.

Обе рукоятки с нескользящими накладками.

Предохранительный стопор.

ТЕХНИЧЕСКИЕ ХАРАКТЕРИСТИКИ

Рабочая область	0 – 75 мм (0 – 3")
Применение	ПП, ПЭ, сшитый ПЭ, ПВХ, ПБ, ПВДФ

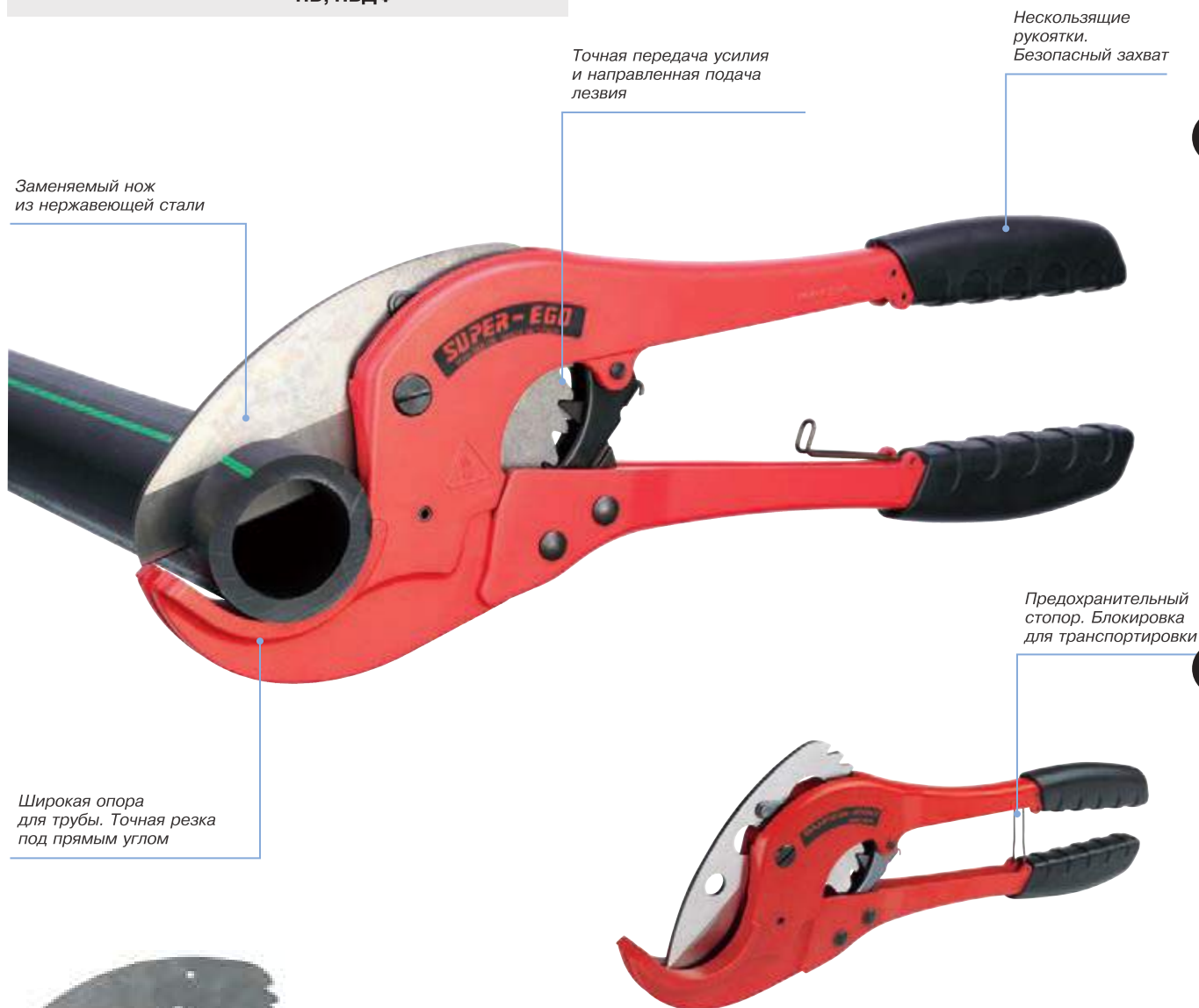

№ 568752400









Made in Spain

№	дюйм	мм	кг		
568750000	0 – 3"	0 – 75	1,6	•	1
Нож					
568752400		1 шт.	0,1	•	1

Торговая упаковка

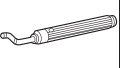

№ 568750000

№ Труборез	дюйм	мм									
---------------	------	----	---	---	---	--	---	---	---	---	---



716 / 722 MINI

716000000	1/8 – 5/8"	3 – 16	Cu	716000500	10	70006	1	–	–	–	–
722000000	1/4 – 7/8"	6 – 22	нержавеющая сталь	716001500	10	–	–	–	–	–	–
716 / 722 MINI PRO											
716200000	1/8 – 5/8"	3 – 16	Cu	735000500	5	70041	1	–	–	–	–
722200000	1/4 – 7/8"	6 – 22	металлопласт.	735010500	5	–	–	–	–	–	–
			нержавеющая сталь	735001500	5	–	–	–	–	–	–



MINICUT 72210 / MINIMAX 728

716200000	1/4 – 7/8"	6 – 22	Cu	735000500	5	70041	1	–	–	–	–
728000000	1/8 – 1.1/8"	3 – 28	металлопласт.	735010500	5	–	–	–	–	–	–
			нержавеющая сталь	735001500	5	–	–	–	–	–	–



Труборез 735

735000000	1/4 – 1.3/8"	6 – 35	Cu	735000500	5	70041	1	21652	1	–	–
			металлопласт.	735010500	5	–	–	–	–	–	–
			нержавеющая сталь	735001500	5	–	–	735002300	1	–	–
			ПП–ПЭ	763012200	5	–	–	–	–	–	–



Труборез 742 PRO

742000000	1/4 – 1.5/8"	6 – 42	Cu	735000500	5	–	–	–	–	–	–
			металлопласт.	735010500	5	–	–	–	–	–	–
			нержавеющая сталь	735001500	5	–	–	–	–	–	–
			ПП–ПЭ	763012200	5	–	–	–	–	–	–



Труборез 725 PRO

725200000	1/8 – 1.1/8"	3 – 30	Cu	735000500	5	–	–	–	–	–	–
			металлопласт.	735010500	5	–	–	–	–	–	–
			нержавеющая сталь	735001500	5	–	–	–	–	–	–
			ПП–ПЭ	763012200	5	–	–	–	–	–	–



Труборез 726 PRO

726000000	1/4 – 1.5/8"	6 – 42	Cu	735000500	5	70006	1	–	–	–	–
			металлопласт.	735010500	5	–	–	–	–	–	–
			нержавеющая сталь	735001500	5	–	–	–	–	–	–



Автоматический труборез 750









750000000	1/4 – 2.5/8"	6 – 67	Cu	735000500	5	70042	1	–	–	750004100	1
750010000	1/4 – 2.5/8"	6 – 67	металлопласт.	735010500	5	–	–	–	–	–	–
			ПП – ПЭ	763012200	5	–	–	–	–	–	–



Автоматический труборез 751 – 752

751020000	2 – 5"	50 – 127	Cu	737000500	8	751004200	1	751004100	1	–	–
751010000	2 – 5"	50 – 127	ПП–ПЭ 40 мм Ø	737012200	8	–	–	–	–	–	–
751000000	2 – 5"	50 – 127	ПП–ПЭ 30,5 мм Ø	737032200	8	–	–	–	–	–	–
751030000	4 – 6.5/8"	100 – 168	ПП–ПЭ 45 мм Ø	738012200	8	–	–	–	–	–	–

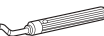
1

№ Труборез	дюйм	мм									
------------	------	----	---	---	---	--	---	---	---	---	---





Труборез для стальных труб 701

701010000	1/8 – 1.1/4"	10 – 31	нержавеющая сталь	701010500	5	701011500	1	-	-	-	-
701020000	1/8 – 2"	10 – 60	нержавеющая сталь	710020500	5	70053	-	-	-	-	-



Труборез для стальных труб 710

710040000	2 – 4"	60 – 115	нержавеющая сталь	710040500	3	70064	1	-	-	-	-
-----------	--------	----------	-------------------	-----------	---	-------	---	---	---	---	---

№ Ножницы	дюйм	мм			
-----------	------	----	--	---	---



Ножницы для полимерных труб \varnothing 32 мм

568400000	0 – 1.1/4"	0 – 32	ПП, ПЭ, сшитый ПЭ, ПВХ, ПБ, ПВДФ	568400300	1
-----------	------------	--------	----------------------------------	-----------	---



Ножницы для полимерных труб \varnothing 42 мм

568020000	0 – 1.5/8"	0 – 42	ПП, ПЭ, сшитый ПЭ, ПВХ, ПБ, ПВДФ	568022400	1
-----------	------------	--------	----------------------------------	-----------	---



Ножницы для полимерных труб \varnothing 50 мм

568050000	0 – 2"	0 – 50	ПП, ПЭ, сшитый ПЭ, ПВХ, ПБ, ПВДФ	568052400	1
-----------	--------	--------	----------------------------------	-----------	---



Ножницы для полимерных труб \varnothing 63 мм

568630000	0 – 2.1/2"	0 – 63	ПП, ПЭ, сшитый ПЭ, ПВХ, ПБ, ПВДФ	568632400	1
-----------	------------	--------	----------------------------------	-----------	---



Ножницы для полимерных труб \varnothing 75 мм

568750000	0 – 3"	0 – 75	ПП, ПЭ, сшитый ПЭ, ПВХ, ПБ, ПВДФ	568752400	1
-----------	--------	--------	----------------------------------	-----------	---

Пружины для ручной гибки 769

Свободная гибка мягких медных и алюминиевых труб.

Подходящий инструмент для гибки тонкостенных мягких труб, благодаря оптимальной форме пружины отсутствует деформация при сжатии в области сгибания.



ТЕХНИЧЕСКИЕ ХАРАКТЕРИСТИКИ

Рабочий диапазон **180°**
Применение **Cu-Al**

№	∅	№	∅	кг		
25181	5/16"	25181	8 мм	0,1	—	—
—	—	25182	10 мм	0,1	•	1
—	—	25183	12 мм	0,1	•	1
25190	1/2"	—	—	0,2	•	1
—	—	25185	15 мм	0,2	•	1
21186	5/8"	25186	16 мм	0,2	•	1

Трубогиб 761

Свободная гибка труб из мягкой меди и алюминия.

Точная гибка до 180° труб ∅ 6, 8 и 10 мм.

Гибочная форма с указанием градуса угла сгибания (45, 90 и 135°).

Положение рукоятки позволяет осуществлять гибку от 0 до 180° за одну операцию.



Торговая упаковка



№ 761000000

ТЕХНИЧЕСКИЕ ХАРАКТЕРИСТИКИ

Рабочий диапазон **180°**
Применение **Cu-Al**

№	∅	кг		
761000000	6 – 8 – 10 мм	0,42	•	1
761020000	1/4 – 5/16 – 3/8"	0,42	•	1

Трубогиб 760

Создан специально для гибки труб из мягкой меди, латуни, алюминия и тонкостенной стали.

Лёгкий инструмент, прост в эксплуатации.

Для гибки труб под углом от 0 до 180° без деформации трубы.



Торговая упаковка

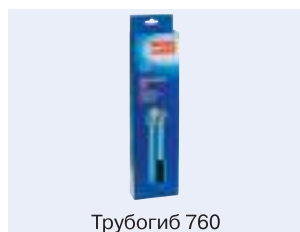

Трубогиб 760

ТЕХНИЧЕСКИЕ ХАРАКТЕРИСТИКИ

Рабочий диапазон **180°**
Применение **Cu-Al**

№	∅	№	∅	кг		
—	1/4"	760060000	6 мм	0,5	•	1
760080000	5/16"	760080000	8 мм	0,5	•	1
—	3/8"	760100000	10 мм	0,8	•	1
—	—	760120000	12 мм	0,9	•	1
—	1/2"	760140000	14 мм	1,6	•	1
—	—	760150000	15 мм	1,7	•	1
760160000	5/8"	760160000	16 мм	1,7	•	1
—	—	760180000	18 мм	1,9	•	1

Трубогиб 765

Для гибки под углом до 180° труб из мягкой меди, стали и алюминия.

Моноблочная алюминиевая конструкция.

Рабочая область Ø 10 – 18 мм.

ТЕХНИЧЕСКИЕ ХАРАКТЕРИСТИКИ

Рабочий диапазон	180°
Применение	Cu-Al, нержавеющая сталь



Может использоваться в тисках

Made in Spain

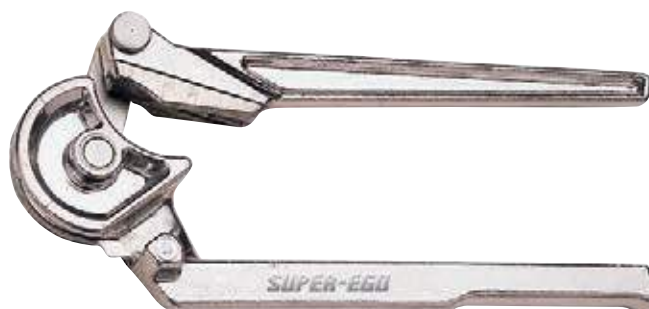

№	Ø	кг		
765100000	10 мм	0,35	•	1
765120000	12 мм	0,60	•	1
765140000	14 мм	0,95	•	1
765160000	16 мм	1,70	•	1
765180000	18 мм	2,10	•	1

Трубогиб PRO

Трубогиб для труб из твёрдой и полутвёрдой меди.

Подходит для гибки труб из нержавеющей стали с толщиной стенки до 1 мм.

Чугунный корпус обеспечивает длительный срок службы инструмента.

Алюминиевая опора для точной гибки.

Скользкий башмак из полиамида, усиленного стекловолокном.

Резиновые рукоятки для удобства эксплуатации.

ТЕХНИЧЕСКИЕ ХАРАКТЕРИСТИКИ

Рабочий диапазон	180°
Применение	Cu, нержавеющая сталь



Может использоваться в тисках

Made in Spain



Торговая упаковка



№ 767050000

№	Ø	кг		
767050000	1/2"	2,2	•	1
767750000	3/4"	2,2S	•	1

Ручной гидравлический трубогиб 3/8 – 2"

Холодная гибка труб из углеродистой и оцинкованной стали \varnothing до 3/8 – 2".
Угол гибки от 0 до 90°.

Сдвоенная гибочная рама с длинным радиусом для обеспечения максимальной эффективности и безопасности.

Закрытая гидравлическая система, требуется минимальное техническое обслуживание.

Моноблочная система с автоматическим обратным ходом поршня.

Применение трубогиба позволяет уменьшить количество сварных соединений.

Уменьшенные размеры, компактная прочная конструкция,
универсальный портативный трубогиб.

ТЕХНИЧЕСКИЕ ХАРАКТЕРИСТИКИ

Угол гибки	0 – 90°
Рабочий диапазон	3/8 – 2"
Применение	сталь
Макс. усилие	15 т

Автоматический обратный ход поршня после загрузки

Ручной рычаг



Тренога, входящая в модель 2", обеспечивает удобное рабочее положение



Made in Spain

Комплект поставки: гидравлический трубогиб, набор гибочных сегментов с коротким радиусом, двойная рама (закрытая) и упоры. Поставляется в деревянном ящике для хранения и транспортировки.

№	кг	
100000757	–	67 1

№	\varnothing	
Гибочные сегменты с коротким радиусом		
57985	3/8"	1
57986	1/2"	1
57987	3/4"	1
57988	1"	1
57989	1.1/4"	1
57990	1.1/4"	1
57991	2"	1
Упоры		
772201200	–	1
772201100	–	1
Тренога		
57352	–	1

Ручной гидравлический трубогиб 772 – 773

Холодная гибка труб из углеродистой и оцинкованной стали
 Ø до 2" и 3", угол гибки 0 – 90°.

Предохранительный клапан для предотвращения повреждений в случае перегрузки.

Закрытая гидравлическая система, требуется минимальное техническое обслуживание.

Моноблочная система с автоматическим обратным ходом поршня.

Уменьшенные размеры, компактная прочная конструкция, универсальный портативный трубогиб.

Автоматический обратный ход поршня после загрузки

Ручной телескопический вращающийся рычаг управления

Место для установки транспортировочных колес

Система крепления для удобства транспортировки

Двойная рама (закрытая) 2"
 № 1000001832

Тренога, входящая в модель 2", обеспечивает удобное рабочее положение

Двойная рама (закрытая) 3"
 № 1000002308

ТЕХНИЧЕСКИЕ ХАРАКТЕРИСТИКИ

Угол гибки	0 – 90°
Рабочий диапазон	2 – 3"
Применение	сталь
Макс. усилие	15 т



Комплект поставки: гидравлический трубогиб, набор гибочных сегментов с коротким или длинным радиусом, одинарная (открытая) или двойная (закрытая) рама, упоры. Поставляется в деревянном ящике для хранения и транспортировки

№	Ø	Норма	Радиус	кг	
Одинарная рама (открытая) 2"					
1000001833	3/8 – 1/2 – 1 – 3/4 – 1.1/4 – 1.1/2 – 2"	DIN-2440-41	Короткий	63,1	1
1000001835	3/8 – 1/2 – 1 – 3/4 – 1.1/4 – 1.1/2 – 2"	DIN-2440-L	Длинный	69,6	1
Двойная рама (закрытая) 2"					
1000001832	3/8 – 1/2 – 1 – 3/4 – 1.1/4 – 1.1/2 – 2"	DIN-2440-41	Короткий	61,3	1
1000001834	3/8 – 1/2 – 1 – 3/4 – 1.1/4 – 1.1/2 – 2"	DIN-2440-L	Длинный	67,7	1
Двойная рама (закрытая) 3" (без треноги)					
1500002308	1/2 – 1 – 3/4 – 1.1/4 – 1.1/2 – 2 – 3"	DIN-2440-41	Длинный	120,0	1

№	Ø	
Сегменты с коротким радиусом		
57985	3/8"	1
57986	1/2"	1
57987	3/4"	1
57988	1"	1
57989	1.1/4"	1
57990	1.1/2"	1
57991	2"	1
Упоры		
772201200	–	1
772201100	–	1
Тренога		
57352	–	1

ROBEND® 4000

Предназначен для гибки труб Ø от 12 до 32 мм (1/2 – 1,3/8").

Механическое переключение скорости.

Рычаг редуктора для механического переключения скорости.

Изменение направления вращения через редуктор.

Мгновенная остановка при достижении нужного угла гибки.

Универсальный электрический двигатель с двойной изоляцией в соответствии с VDE/CEE.

Самофиксирующиеся угольные щётки легкодоступны для замены.

Предохранительный выключатель с защитой с блокировкой.

ТЕХНИЧЕСКИЕ ХАРАКТЕРИСТИКИ

Рабочий диапазон	0 – 180°
Напряжение	230 В
Двигатель	1.010 Вт, 50 / 60 Гц



Ручная регулировка угла гибки от 0 до 180°



Благодаря использованию дополнительной треноги, ROBEND® 4000 можно использовать на необходимой рабочей высоте

Передача с большим усилением момента через 7 параллельных передаточных валов, установленных на шарикоподшипниках, обеспечивающих постоянный уровень мощности передачи.

Изменение с 32.000 до 3 об./мин. достигается за счет специально разработанной кинематической цепи, обеспечивающей ровную работу двигателя.

Постоянная смазка всех внутренних элементов.



Комплект поставки: переносной электрический трубогиб ROBEND® 4000, гибочные сегменты и упоры для труб различных размеров, ось башмака. Наборы в прочном пластиковом чемодане.



№		кг	
1200001367	ROBEND® 4000	230 В	12,9
1000001532	12, 15, 18, 22, 28 мм	230 В	26,6
1000001534	15, 18, 22, 28 мм	230 В	26,4
1000001533	18, 22, 28 мм	230 В	25,9
1000001538	1/2 – 5/8 – 3/4 – 7/8 – 1"	230 В	24,0
1000001537	20, 25, 32 мм	230 В	23,0
1000001536	16, 20, 25, 32 мм	230 В	24,0
1000001535	15, 18, 22 мм	230 В	23,9
1000001540	12, 14, 16, 18, 22, 28 мм, тренога	230 В	28,3
Принадлежности			
995808400	Чемодан	—	3,4
25748	Тренога	—	3,4
25743	Ось скользящего башмака	—	0,4



Набор сегментов

Легкие алюминиевые сегменты, очень прочные и долговечные. Запатентованный башмак (упор) с низким коэффициентом трения, изготовленный из высококачественного полиамида для предотвращения трещин. Два места смазки.

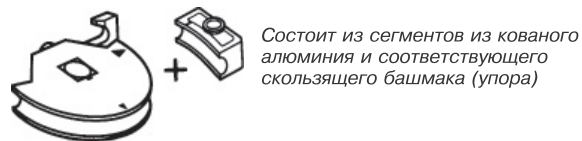

№	Номинальный размер	Радиус гибки	кг
Внешний Ø, мм (Cu-Al, нерж. сталь)			
25612	12 мм	42 мм	0,4
25614	14 мм	49 мм	0,6
25615	15 мм	52,5 мм	0,5
25616	16 мм	56 мм	0,6
25618	18 мм	72 мм	1,1
25620	20 мм	80 мм	1,3
25622	22 мм	88 мм	1,4
25628	28 мм	112 мм	2,9
Электроизолированные трубы			
25616	16 мм	56 мм	0,6
25620	20 мм	80 мм	1,3
25625	25 мм	112 мм	2,9
25666	32 мм	103 мм	2,9

№	Номинальный размер	Радиус гибки	кг
Внешний Ø, дюйм (Cu-Al, нержавеющая сталь)			
25652	1/2"	45	0,6
762955300	5/8"	56	0,6
25619	3/4"	80	1,3
762955700	7/8"	88	1,4
25625	1"	112	2,9
25626	1.1/8"	112	2,9
Номинальный Ø, дюйм (стальная труба)			
762965100	(2440-41) 1/4"	55	0,5
762965200	(2440-41) 3/8"	80	1,3
25684	(2440-41) 1/2"	88	1,4
25685	(2440-41) 3/4"	112	2,9
D. E. мм (MPS-H)			
25820	20 мм	88	1,4
25830	30 мм	112	2,9
4R (Cu, металлопластик)			
1000001561	1.1/4" – 32 мм	—	—
1000001563	1.3/8" – 35 мм	—	—

Набор для развальцовки и расширения 490

Для труб из мягкой меди, алюминия и латуни.

Две матрицы подходят для развальцовки 9 размеров труб:
1/8, 3/16, 1/4, 5/16, 3/8, 7/16, 1/2, 5/8 и 3/4".

Винтовой механизм идеально подходит для работы в ограниченном пространстве.

Пять адаптеров для расширения труб 3/16, 1/4, 5/16, 3/8, 1/2, 5/8 и 3/4".





ТЕХНИЧЕСКИЕ ХАРАКТЕРИСТИКИ

Применение **Си, Al, латунь**



Made in Spain

№	Труборез			кг	
490000000	—	1/8 – 3/4"	3/16 – 3/4"	—	1
490030000	722100000	1/8 – 3/4"	3/16 – 3/4"	2,3	1
Линейка 21062	—	10 – 22 мм		—	1

Развальцовщики 491 – 492

Для труб из мягкой меди, алюминия и латуни.

Зажимной механизм из ковчаной стали и оцинкованная матрица.

Автоматическое центрирование зажимного механизма.

Холоднокатаная матрица предотвращает соскальзывание трубы.

Закаленные конусы обеспечивают изготовление бортиков 45°.

4 набора в чемодане, комплектация: труборез 725, развальцовщик 491 или 492.

Насадки для двойной развальцовки доступны по заказу.





ТЕХНИЧЕСКИЕ ХАРАКТЕРИСТИКИ

Применение **Си, Al, латунь**



491030000

№	Труборез		кг	
491000000	—	3/16 – 5/8"	0,9	1
491030000	725000000	3/16 – 5/8" (двойной раструб)	1,30	1
491050000	725000000	3/16 – 5/8"	1,26	1
492000000	—	4 – 14 мм	0,9	1
492030000	725000000	4 – 14 мм (двойной раструб)	1,30	1
492050000	725000000	4 – 14 мм	1,26	1

Развальцовщик 493

Для труб из мягкой меди, алюминия и латуни.

Изготовление гладких и точных бортиков с минимальным усилием даже на трубах больших размеров.

Конус из нержавеющей стали для бортиков с одинаковой толщиной.

Четко обозначенные размеры трубы на матричном основании.



Зажимной механизм имеет фланец для крепления тисками.

ТЕХНИЧЕСКИЕ ХАРАКТЕРИСТИКИ

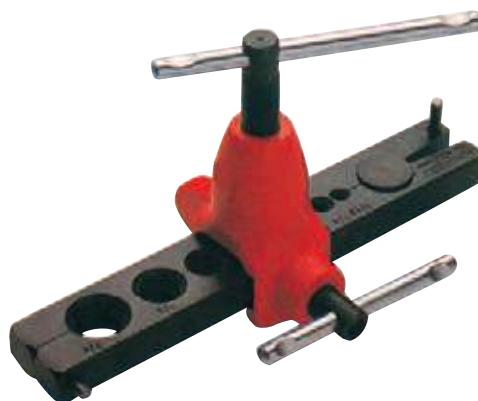
Применение **Cu, Al, латунь**



Made in Spain

№		кг	
493000000	3/16 – 3/4"	1,25	1

Универсальный развальцовщик

Для развальцовки труб \varnothing 1/4, 5/16, 3/8, 1/2, 5/8, 3/4".

Развальцовочная матрица с технологией кольцевого клепания продлевает срок службы и обеспечивает надёжность.

Эксцентриковый конус гарантирует длительную эксплуатацию медной трубы без образования трещин.

ТЕХНИЧЕСКИЕ ХАРАКТЕРИСТИКИ

Применение **Cu, Al, латунь**



№		кг	
1500001408	Развальцовщик	1,25	1

Эксцентриковый развальцовщик

Отбортовщик разработан специально для изготовления гладких бортиков.

Изготовление однообразных бортиков с минимальным усилием.

Развальцовочный конус, изготовленный из закалённой стали, эксцентрично вводится в медную трубу для контролируемого расширения.

Развальцовщик оснащён шаровой системой автоблокировки для простоты центрирования развальцовочной матрицы.

Поставляется также для метрической системы.



ТЕХНИЧЕСКИЕ ХАРАКТЕРИСТИКИ

Применение

Cu, Al, латунь

№		кг	
R22240200	1/8 – 3/4"	0,70	1

Развальцовочные клещи

Зубчатый конус позволяет избежать скольжения трубы.

Необходимы для работы со свинцовыми трубами.

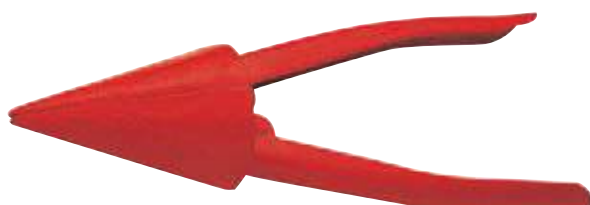

№	
480010000	1

Сантехнические клещи

Идеально подходят для работы с принадлежностями из ПВХ и деликатными поверхностями.

Изготовлены из стали.

Четыре ступени регулирования (раскрытия).

Пластиковые губки предотвращают повреждения при захвате.

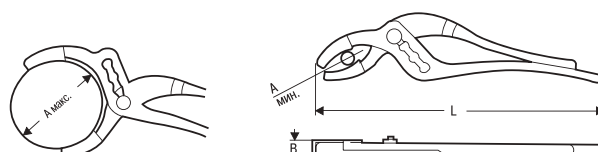

№	L		A макс.		B	кг		
	дюйм	мм	дюйм	мм				
530100000	10"	250	62"	14	14	0,2	•	4
Без пластиковых губок								
530102000	10"	250	62"	14	14	0,2	•	4

1

Насос для испытаний TP120

Для точной проверки водопроводов и резервуаров давлением до 120 бар.

Уникальный клапан с двумя функциями позволяет осуществлять самотестирование насоса, а также точную регулировку давления.

Латунный поршень обеспечивает низкий коэффициент трения и длительный срок службы, его Ø позволяет достигать давления 120 бар с приложением небольших физических усилий.

Новая, ещё более эргономичная рычажная система для уменьшения прикладываемых физических усилий для достижения давления 120 бар.

Оцинкованный резервуар.

ТЕХНИЧЕСКИЕ ХАРАКТЕРИСТИКИ

Давление	0 – 120 бар
Резервуар	10,5 л
Соединение	R1/2"
Вес	7 кг
Габариты	490 x 160 x 250 мм
Расход воды	66 мл/за 1 такт

Made in Spain

№			
1000001903	TP120		1
Ремонтный комплект			
1000002163	—		1



Насос для испытаний RP50-S

Для точной проверки водопроводов и резервуаров давлением до 50 бар.

Двойная система клапанов TWIN-VALVE и коррозионно-стойкий стержень шарового нагнетательного клапана гарантируют постоянный уровень давления.

Прочный износостойкий полиамидный поршень.

Точные показания на шкале манометра легко считываемые.

Устойчивый к воздействию низких температур оцинкованный резервуар.

ТЕХНИЧЕСКИЕ ХАРАКТЕРИСТИКИ

Давление	50 бар
Резервуар	12 л
Соединение	R1/2"
Вес	8 кг
Габариты	720 x 170 x 260 мм
Расход воды	45 мл/за 1 такт

Made in Spain

№			
R6020000	RP50-S		1
Ремонтный комплект			
1000000591	—		1



Насос для испытаний TP40-S

Для проведения точных испытаний давлением до 60 бар водопроводов и резервуаров.

Система двойных клапанов TWIN-VALVE коррозионно-стойкий стержень шарового нагнетательного клапана гарантируют постоянный уровень давления.

Двойные шаровые клапаны для удобной эксплуатации и технического обслуживания.

Точные показания на шкале манометра, встроенного в панель управления, легко считываемые.



ТЕХНИЧЕСКИЕ ХАРАКТЕРИСТИКИ

Давление	60 бар
Резервуар	6,5 л
Соединение	R1/2"
Вес	5,5 кг
Размеры	700 x 190 x 250 мм
Расход воды	45 мл/за 1 такт



№ 1000000592

Made in Spain

№			
R6022000	TP40-S		1
Ремонтный комплект			
1000000592	-		1

Насос для испытаний TP25

Для проведения точных испытаний давлением до 25 бар водопроводов и резервуаров.

Система двойных клапанов TWIN-VALVE и коррозионно-стойкий стержень шарового нагнетательного клапана гарантируют постоянный уровень давления.

Небольшой, лёгкий, портативный.

Устойчивый к воздействию низких температур оцинкованный резервуар.

С усовершенствованным отводным клапаном.



ТЕХНИЧЕСКИЕ ХАРАКТЕРИСТИКИ

Давление	25 бар
Резервуар	7 л
Соединение	R1/2"
Вес	4,6 кг
Габариты	380 x 215 x 156 мм
Расход воды	16 мл/за 1 такт



№ 1000000590

Made in Spain

№			
V15000000	TP25		1
Ремонтный комплект			
1000000590	-		1

Электрический насос для испытаний RP-PRO III

Электрический самовсасывающий насос для испытаний давлением до 40 бар.

Для автоматического испытания давлением до 40 бар труб и резервуаров.

Простое автоматическое заполнение для опрессовки труб и резервуаров.

Проверочный шланг со стальной оплеткой предотвращает погрешности измерений, которые могут возникнуть из-за расширения шланга во время опрессовки.

Глицериновый манометр амортизирует скачки давления для облегчения считывания показаний.

ТЕХНИЧЕСКИЕ ХАРАКТЕРИСТИКИ

Давление	0 – 40 бар; 0 – 570 пси; 0 – 4 МПа
Резервуар	6,5 л
Электрохарактеристики	1300 Вт, 230 В, 50 / 60 Гц, 5 А
Соединение	R1/2"
Расход воды	6 л/мин.
Вес	16,0 кг
Высота самовсасывания	1 м

Корпус из АБС.
С ручкой
для удобства переноски

Клапан
регулирования
давления

Место
для хранения
кабеля питания

Шланг ВД, длина 1,2 м,
соединение R1/2"



Сертифицированный
глицериновый манометр.
Простое считывание
показаний на 3 шкалах
(бар, пси, МПа), встроен
в корпус. Точность –
класс 1,6 (0,96 бар)

Водяной шланг,
длина 1,2 м,
с приспособлением
для быстрого соединения
с водяным краном



№ 1000001069

Made in Spain

№			
V12100000	RP-PRO III	230 В	1
1000000593	RP-PRO III	230 В SASO	1
Шланг ВД			
R6112500	L: 1,2 м, R1/2"		1
Ремонтный комплект			
1000001069	–		1

Передняя решётка
охлаждения двигателя



Соединение для шланга
для воды





Ручной вантуз

Наиболее экономичное решение для прочистки раковин, ванн и т.д.

Большая мощность всасывания.

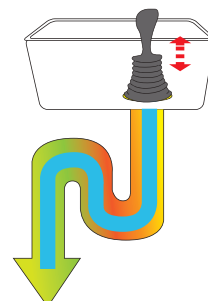
Продаётся в упаковках по 11 штук.





№			
SEH0224	-		11

Спираль для прочистки труб

Идеально подходит для прочистки сливов умывальников, раковин, ванн и пр.

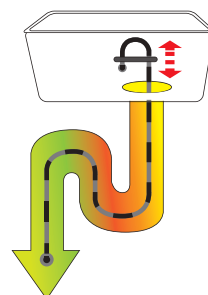
Ø спирали 7 мм.



№			
670020000	2 м, Ø 7 мм		10
670050000	5 м, Ø 7 мм		10

Ручной вантуз насосного типа

Разработан специально для прочистки сливов раковин, ванн, душевых кабин, биде, унитазов и пр.

Вантуз насосного типа прост в использовании, сочетает в себе преимущества гидравлической и пневматической прочисток.



№			
SEH0079	-		1

Ручной усиленный вантуз насосного типа

Рекомендован для устранения небольших засоров в душевых кабинах, кухонных сливах, биде и т.п.

Прост в использовании. Имеет дополнительную рукоятку для удобства работы. Оснащён специальными адаптерами для прочистки унитазов, ванн и душевых кабин.

ТЕХНИЧЕСКИЕ ХАРАКТЕРИСТИКИ

Производительность **3 л**

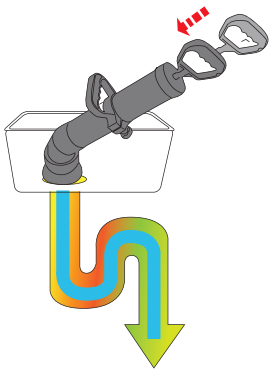

Торговая упаковка



№



SEH000200

6

Вантуз с регулировкой давления

Пневмовантуз насосного типа.

Встроенный манометр давления для безопасной прочистки.

В комплект входят адаптер и гибкая трубка для устранения засоров в труднодоступных местах.

ТЕХНИЧЕСКИЕ ХАРАКТЕРИСТИКИ

Рабочий диапазон **Ø 20 – 100 мм**

Давление **макс. 7 бар**

Вес **2,9 кг**

Размеры **Ø 110 x 550 мм**



№



150000485

1

Устройство для прочистки труб

Ручное устройство.

Ударопрочный корпус для спиралей.

Гибкая спираль с конусообразным окончанием.



Торговая упаковка



ТЕХНИЧЕСКИЕ ХАРАКТЕРИСТИКИ

Рабочий диапазон \varnothing 20 – 75 мм
Спираль \varnothing 6 мм, длина 6 м

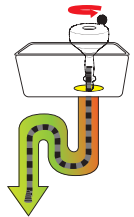

№		
SEH004800	—	6

Устройство для прочистки с ручным приводом или приводом от ручной дрели

Металлический барабан.

Лёгкое, прочное устройство, простое в эксплуатации.



ТЕХНИЧЕСКИЕ ХАРАКТЕРИСТИКИ

Рабочий диапазон \varnothing 20 – 75 мм
Скорость 400 об./мин.
Спираль \varnothing 8 мм, длина 7,6 м

№		
1500000484	—	1

Пластиковые прочистные спирали

10 гибких полипропиленовых штанг длиной 1 м с резьбовыми соединениями из цинкового сплава с наружной и внутренней нарезкой, металлический червячный винт 2" и резиновый шток 4".

Удобная сумка с ручками для переноски.



ТЕХНИЧЕСКИЕ ХАРАКТЕРИСТИКИ

Рабочий диапазон \varnothing 50 мм
Штанга длина 1 м

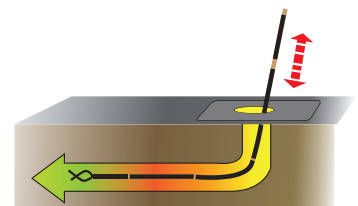

№		
SEH005000	—	6

Прочистная машина высокого давления

Профессиональная высокопроизводительная установка для прочистки труб $\varnothing 40 - 150$ мм водой под высоким давлением.

Для прочистки водосточных труб, внутренних водостоков, канализационных труб, трубопроводов.

Машина имеет высокую мощность: давление воды составляет 100 бар, расход — 13 л/мин., что гарантирует эффективность прочистки.

Качественные узлы и детали обеспечивают длительный срок службы.

Наличие различных насадок делает машину универсальной.

Ручка с резиновыми накладками, гарантирующими отличный захват.

1



ТЕХНИЧЕСКИЕ ХАРАКТЕРИСТИКИ

Рабочий диапазон	$\varnothing 40 - 150$ мм
Длина шланга	20 м
Напряжение	230 В / 50 Гц
Двигатель	3,6 кВт
Потребляемый ток	16 А
Макс. давление	100 бар
Скорость	1.450 об./мин.
Расход воды	макс. 13 л/мин.
Размеры	650 x 500 x 700 мм
Вес	45 кг

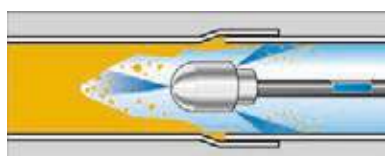

№		
SEH019000	Машина для прочистки водой под ВД	1
Принадлежности		
76055	Шаровая форсунка, R1/4", высококач. сталь без боя вперёд, 4 отверстия $\varnothing 25 \times 22$ мм	1
76065	Шаровая форсунка, R1/4", высококач. сталь с боем вперёд, 5 отверстий $\varnothing 25 \times 22$ мм	1
77506	Роторная насадка 45°, 4 отверстия, $\varnothing 16 \times 30$ мм	1

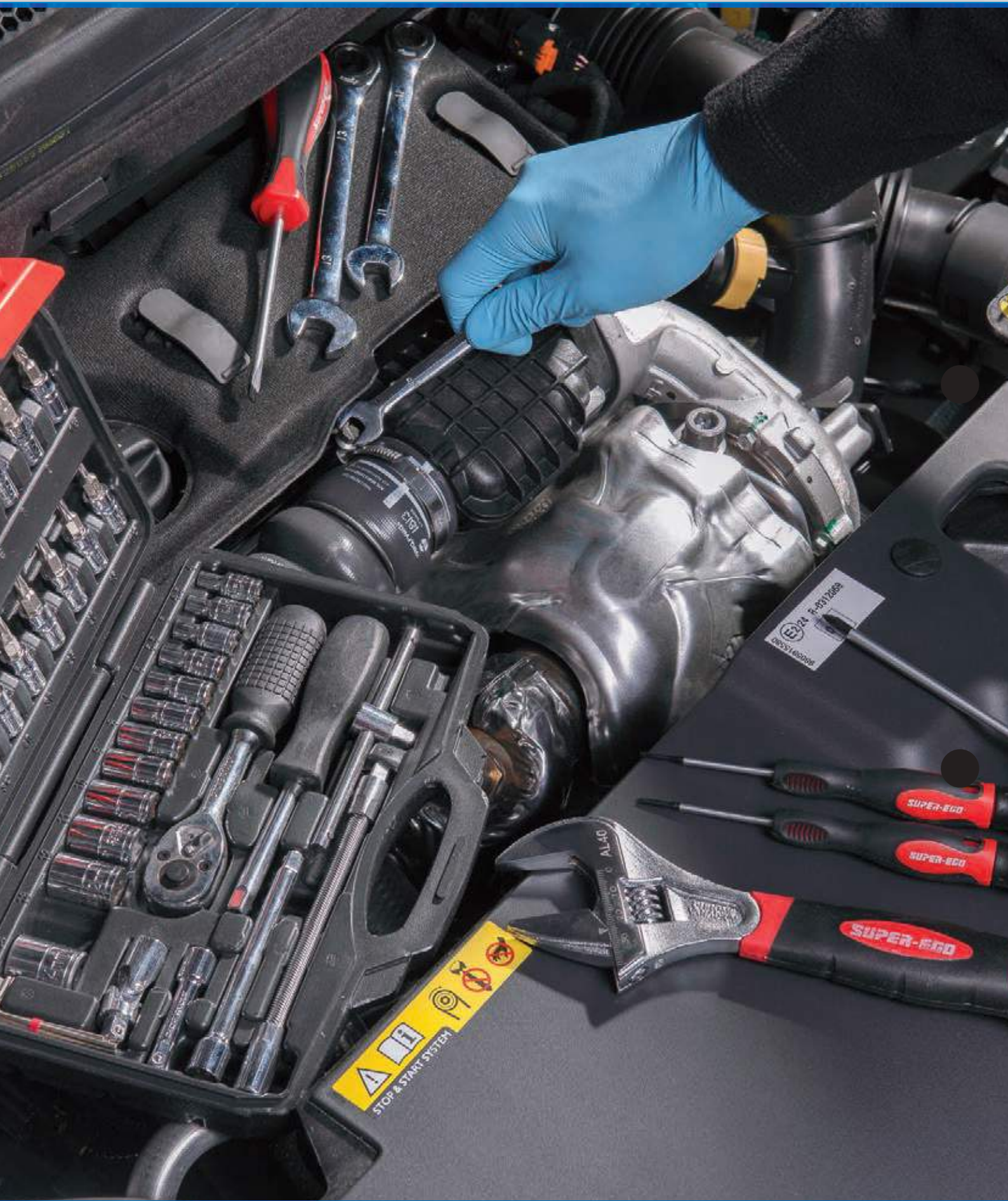

Инструмент общего назначения

Отвёртки	72
Плоскогубцы, бокорезы, клещи	76
Ножовки, ножовочные полотна	79
Ножницы	81
Ключи	83
Наборы торцовых гаечных ключей	86
Шестигранные гаечные ключи	88
Отрезные диски	89
Сумка для инструмента и наколенники	90
Пневматические заглушки для труб и колодцев	91

Отвёртки с двухкомпонентными рукоятками

Профессиональные отвёртки для проведения монтажных и ремонтных работ.

Жало из хромованадиевой стали. Оптимальная передача крутящего момента затяжки на наконечник отвёртки.

Чёрные наконечники для высокой точности и защиты от коррозии



Надёжные отвёртки для монтажных работ



Точные отвёртки для работы с электронными частями, компьютерной техникой, часовыми механизмами



Закалённый магнитный наконечник, обеспечивающий отличное удержание головки винта



Отвёртки



№			
Индивидуальная упаковка			
SEH010000	3 x 75 мм	•	1
SEH010700	5 x 100 мм	•	1
SEH010900	5 x 150 мм	•	1
SEH011700	PH0 x 75 мм	•	1
SEH011900	PH1 x 100 мм	•	1
SEH012200	PH2 x 125 мм	•	1
Упаковка 2 отвертки PH			
1500000628	—	•	1
Упаковка 6 отверток PH			
SEH009300	—	•	1

Торговая упаковка



№ 1500000628

- 6 x 125 мм
- PH2 x125 мм

№ SEH009300

- 5 x 150 мм
- 5 x 100 мм
- 3 x 75 мм
- PH0 x 75 мм
- PH1 x 100 мм
- PH2 x 125 мм

Набор прецизионных отвёрток

В пластиковом чемодане для хранения.



№			
SEH009400	—	•	1

Торговый дисплей



- 1,5 x 50 мм
- 2 x 50 мм
- 2,5 x 50 мм
- PH00 x 50 мм
- PH0 x 50 мм
- PH1 x 50 мм

№ SEH009400

Набор отвёрток

Включает в себя: 7 отвёрток, 10 прецизионных отвёрток, 9 головок, 15 магнитных наконечников 25 мм, адаптер и рукоятку.

В пластиковой коробке для хранения.



№			
SEH003100	—	•	1



Торговый дисплей

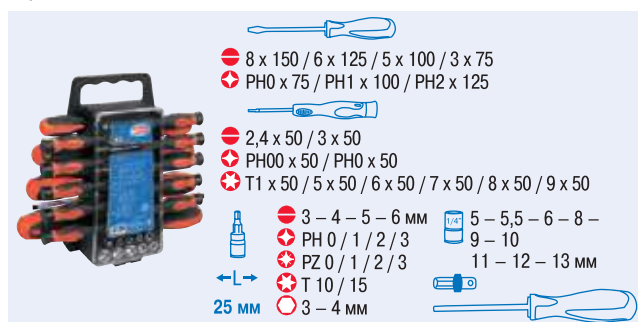

- 8 x 150 / 6 x 125 / 5 x 100 / 3 x 75
- PH0 x 75 / PH1 x 100 / PH2 x 125

- 2,4 x 50 / 3 x 50
- PH00 x 50 / PH0 x 50
- T1 x 50 / 5 x 50 / 6 x 50 / 7 x 50 / 8 x 50 / 9 x 50

- 3 - 4 - 5 - 6 мм
- PH 0 / 1 / 2 / 3
- PZ 0 / 1 / 2 / 3
- T 10 / 15
- 3 - 4 мм
- 5 - 5,5 - 6 - 8 - 9 - 10 - 11 - 12 - 13 мм

25 мм

Набор отвёрток ERGO-MAX

Устойчивы к воздействию масла и химических средств.

Жало из специальной закалённой легированной стали 73 MoV 5 – 2 (58 HRC).

Магнитный наконечник.

Чёрный наконечник для высокой точности и защиты от коррозии



Эргономичная двухкомпонентная полимерная рукоятка увеличенного размера для удобства работы

2

Торговая упаковка



№ F20235000

- ME 3,5 x 75 мм
- ME 4 x 100 мм
- MF 5,5 x 125 мм
- MF 6,5 x 150 мм
- PH 1
- PH 2



№ F20236000

- ME 3,5 x 75 мм
- ME 4 x 100 мм
- MF 5,5 x 125 мм
- MF 6,5 x 150 мм
- PZ 1
- PZ 2

ISO 8764-2, ISO 8764-1, DIN 5263, DIN 5264

№			
F20235000	набор Phillips	•	1
F20236000	набор Pozidriv	•	1

Наборы отвёрток

Отвертки с двухкомпонентными эргономичными нескользящими рукоятками.

Рукоятка увеличенного размера для лучшей работы.

Хромованадиевое жало.

Магнитный наконечник.

Отверстие для подвешивания.

Подвесной кейс.



Набор из 6 отвёрток

№			
F09010600	Набор из 6 отвёрток	•	6



Набор из 8 отвёрток

№			
F09010800	Набор из 8 отвёрток	•	6

Торговый дисплей



- ME 3,5 x 75 мм
- ME 4 x 80 мм
- MF 5,5 x 125 мм
- MF 6,5 x 150 мм
- PH 1
- PH 2

№ F09010600

Торговый дисплей

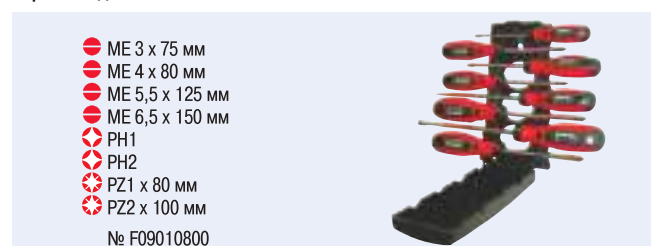

- ME 3 x 75 мм
- ME 4 x 80 мм
- ME 5,5 x 125 мм
- ME 6,5 x 150 мм
- PH1
- PH2
- PZ1 x 80 мм
- PZ2 x 100 мм

№ F09010800

Наборы диэлектрических отвёрток

Диэлектрические отвёртки 1000 В.
В набор включен тестер.



Чёрный наконечник для высокой прецизионности и защиты от коррозии

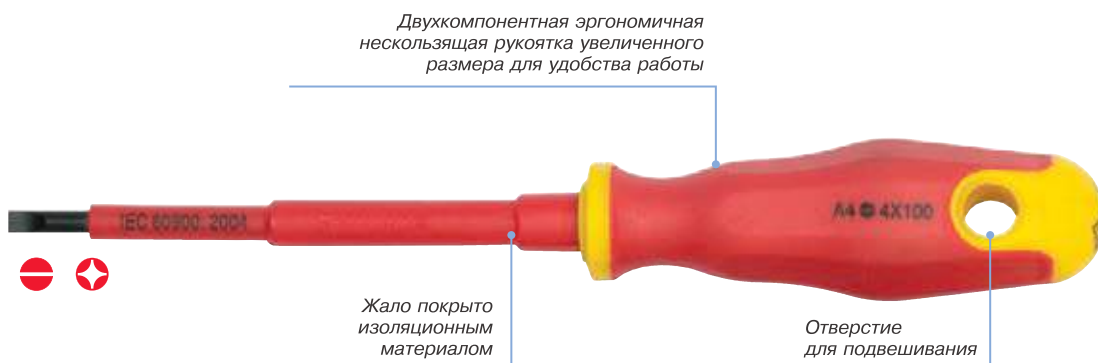

Двухкомпонентная эргономичная нескользящая рукоятка увеличенного размера для удобства работы

Жало покрыто изоляционным материалом

Отверстие для подвешивания



Функциональные возможности 100 – 250 В



№			
1500000629	2 отвёртки + тестер	•	1
1500000671	4 отвёртки + тестер	•	1

Безопасные отвёртки для электрических работ



Тестер для проведения проверок

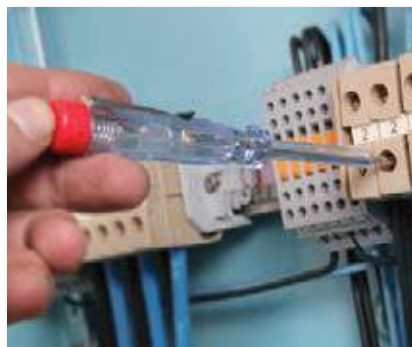

Торговая упаковка



№1500000629

- ME 4 x 100 мм
- PH 1 x 80 мм



№ 1500000671

- A3 5,5 x 125 мм
- A4 4 x 100 мм
- B2 PH2 x 100 мм
- B3 PH1 x 80 мм



Твёрдость материала плоскогубцев-кусачек 58 – 62 Hrc

Эргономичные двухкомпонентные рукоятки



Полированная поверхность

Хромованадиевая сталь. Повышенная долговечность и прочность

Рукоятки обеспечивают плотное соединение и предотвращают проскальзывание для точного захвата-сжатия в месте приложения усилия

2

Универсальные плоскогубцы

Полуплоская передняя часть специально для различных задач по применению: резка, зажимание, закручивание и т.д. Зона для удержания круглых деталей, кабелей и т.п. и зона для резки.



Телефонные плоскогубцы

Полуплоская передняя часть для удерживания, загибания электрических кабелей, проволоки и т.д. Длинная передняя часть для работы в узких местах. Зона для резки проводов, тонкожильных кабелей и т.п. и зона для удерживания (длина 200 мм).



Кусачки

Для резки кабелей, проволоки, винтов малого Ø и т.д.



Боковые кусачки

Торцевые кусачки

Круглогубцы

Для загибания проводов и изготовления цепей.



Торговая упаковка



№ 514010000

Клещи для удаления изоляции

Предназначены для снятия изоляционного слоя с изолированных проводов. Регулировочный винт для подстройки под Ø кабеля.



Плоскогубцы с прямыми губками

Передняя часть с мелким рифлением для сгибания проводов, удерживания мелких деталей и т.д.



№		кг		
514010000	Универсальные плоскогубцы 160 мм	0,3	•	6
514010100	Универсальные плоскогубцы 180 мм	0,3	•	6
514010200	Универсальные плоскогубцы 200 мм	0,3	•	6
514011100	Боковые кусачки 160 мм	0,3	•	6
514011200	Боковые кусачки 180 мм	0,3	•	6
514010300	Круглогубцы 160 мм	0,3	•	6
514010400	Плоскогубцы с прямыми губками 160 мм	0,3	•	6
514011500	Торцевые кусачки 160 мм	0,3	•	6
514010500	Телефонные плоскогубцы 160 мм	0,3	•	6
514010700	Телефонные плоскогубцы 200 мм	0,3	•	6
514011000	Плоскогубцы с изогнутыми губками 200 мм	0,3	•	6
514011400	Клещи для удаления изоляции 160 мм	0,3	•	6

Диэлектрические плоскогубцы, бокорезы, клещи



Твёрдость материала плоскогубцев-кусачек 58 – 62 Hrc

1000 В

Идеально подходят для профессиональных электриков
Для удерживания деталей и предметов, гибки, резки, зачистки, защищены для работы под напряжением до 1000 В при монтаже и обслуживании туб

Полированная поверхность

Изготовлены из хромованадиевой стали (Cr-V): увеличенный срок службы, повышенная надёжность

Двухкомпонентные рукоятки обеспечивают плотное соединение и предотвращают проскальзывание. Эргономичный дизайн для простоты эксплуатации

Универсальные плоскогубцы

Полуплоская передняя часть специально для различных задач по применению: резка, зажимание, закручивание и т.д. Зона для удержания круглых деталей, кабелей и т.п. и зона для резки.



Телефонные плоскогубцы

Полуплоская передняя часть для удерживания, загибания электрических кабелей, проволоки и т.д. Длинная передняя часть для работы в узких местах. Зона для резки проводов, тонкожильных кабелей и т.п. и зона для удерживания (длина 200 мм).



Боковые кусачки

Для резки кабелей, проволоки и т.д. Узкая передняя часть для работы в ограниченном пространстве.



Плоскогубцы с изогнутыми губками

Изогнутая полуплоская передняя часть для удерживания, загибания электрических кабелей, проволоки и т.д. Длинная передняя часть для работы в узких местах. Зона для резки проводов, тонкожильных кабелей и т.п. и зона для удерживания.



Клещи для удаления изоляции

Предназначены для снятия изоляционного слоя с изолированных проводов. Регулировочный винт для подстройки под Ø кабеля.

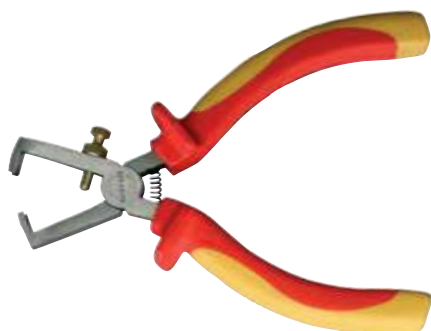

Торговая упаковка



№



SEH004200	Универсальные клещи 160 мм	•	1
SEH004300	Боковые кусачки 160 мм	•	1
SEH004400	Клещи для удаления изоляции 160 мм	•	1
SEH004500	Телефонные клещи 160 мм	•	1
SEH009800	Телефонные клещи 200 мм	•	1
SEH009900	Плоскогубцы с изогнутыми губками 200 мм	•	1

2

Набор инструмента из 4 предметов

Комплект поставки: 1 универсальные плоскогубцы + 1 боковые кусачки + 1 телефонные плоскогубцы + 1 клещи для удаления изоляции.



№			
S5140400	-	•	1

Набор из 1 плоскогубцев, 1 кусачек и 1 сантехнических клещей

Комплект поставки: 1 универсальные плоскогубцы 160 мм + 1 боковые кусачки 160 мм + 1 сантехнические клещи 10" (522 – 10").



Торговая упаковка

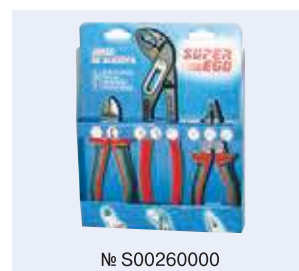

№ S00260000

№			
S00260000	-	•	1

Набор из 6 предметов «Мини»

Комплект поставки: круглогубцы, боковые кусачки, торцевые кусачки, плоскогубцы, плоскогубцы с изогнутыми и прямыми губками.



№			
S51406000	-	•	1

Мининожовка

Для работы в ограниченном пространстве.
Эргономичная рукоятка.

Торговая упаковка



№ 071203E

ТЕХНИЧЕСКИЕ ХАРАКТЕРИСТИКИ

Длина полотна	10"
Ширина полотна	1/2"
Количество зубцов на дюйм	24



№

071203E



1

Лучковая ножовка 170

Рукоятка изготовлена из легкого алюминиевого сплава.
Компактная и прочная.
Запасное полотно можно хранить в лучке, полотно можно повернуть на 90° для осуществления боковой резки.

Торговый дисплей



№ 170000000

ТЕХНИЧЕСКИЕ ХАРАКТЕРИСТИКИ

Длина полотна	12"
Ширина полотна	1/2 – 1"
Количество зубцов на дюйм	24

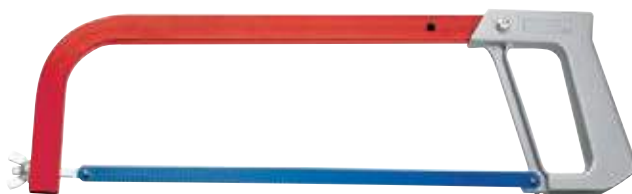

№

170000000



10

Лучковая ножовка PRO 17010

Высокий предел прочности на разрыв рамы ножовки.
Специальная рукоятка из алюминиевого сплава.

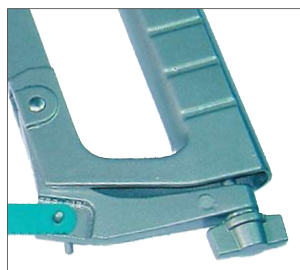
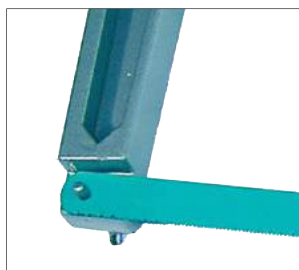

ТЕХНИЧЕСКИЕ ХАРАКТЕРИСТИКИ

Длина полотна	12"
Ширина полотна	1/2 – 1"
Количество зубцов на дюйм	24



№

170100000



10

Биметаллические ножовочные полотна

Ножовочные полотна для мининожовки, ножовок 170 и 17010.

ТЕХНИЧЕСКИЕ ХАРАКТЕРИСТИКИ

Длина полотна	12"
Ширина полотна	1/2"
Количество зубцов на дюйм	24



Торговая упаковка

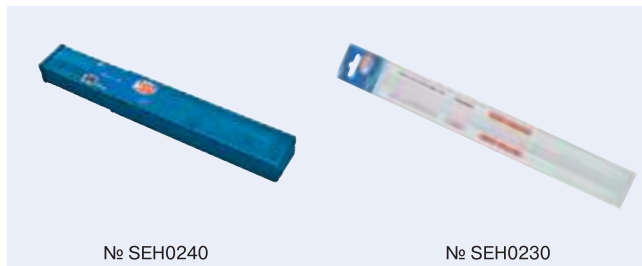

№			
SEH0240	Биметаллическое ножовочное полотно Упаковка из 2 биметаллических полотен	-	100
SEH0230		•	1

Ножовочные полотна из высокоуглеродистой стали

Для лучковых ножовок 170 и 17010.

ТЕХНИЧЕСКИЕ ХАРАКТЕРИСТИКИ

Длина полотна	12"
Ширина полотна	1"
Количество зубцов на дюйм	24

Торговая упаковка



№			
SEH0229	Ножовочные полотна из высокоуглеродистой стали		50

Ножовочные полотна из высокоуглеродистой стали

Для мининожовки, лучковых ножовок 170 и 17010.

ТЕХНИЧЕСКИЕ ХАРАКТЕРИСТИКИ

Длина полотна	12"
Ширина полотна	1/2"
Количество зубцов на дюйм	24

Торговая упаковка



№			
1500000468	Ножовочные полотна из высокоуглеродистой стали		100

Профессиональные многофункциональные ножницы

Необходимый инструмент для выполнения большинства работ по резке кожи, ковровых покрытий, тонкого листового металла.

Лезвия с микрорубьями с отверстием для удаления оболочки с кабеля.

Нескользящие эргономичные рукоятки для лучшего захвата.

ТЕХНИЧЕСКИЕ ХАРАКТЕРИСТИКИ

Длина лезвия	58 мм
Длина	202 мм



Торговая упаковка

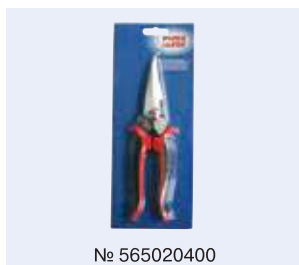

№ 565020400



№



565020400

Многофункциональные ножницы

•

1

Универсальные ножницы

Прочные двухкомпонентные ножницы для выполнения различных разрезов, очень удобны в использовании.

Лезвия с микрорубьями с отверстием для удаления оболочки с кабеля и приспособление для колки орехов.

ТЕХНИЧЕСКИЕ ХАРАКТЕРИСТИКИ

Длина лезвия	76 мм
Длина	195 мм



Торговая упаковка

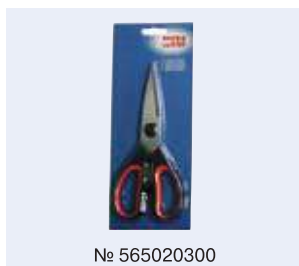

№ 565020300



№



565020300

Универсальные ножницы

•

1

Ножницы для электроработ

Разработаны специально для электроработ, резки кабеля, удаления оболочки с кабеля, благодаря отверстию в одном из лезвий.

Предназначены для точной резки, имеют высокую производительность, очень удобны в эксплуатации.

Лезвия из нержавеющей стали, микрозубья для лучшей захвата в процессе резки.



ТЕХНИЧЕСКИЕ ХАРАКТЕРИСТИКИ

Длина лезвия	42 мм
Длина	144 мм

Торговая упаковка

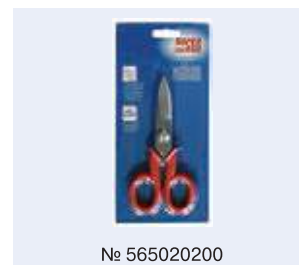

№ 565020200

№			
565020200	Ножницы для электроработ	•	1

Двухкомпонентные ножницы для электроработ

Для электроработ, резки кабеля и удаления оболочки кабеля благодаря отверстию в одном из лезвий.

Лезвия из нержавеющей стали и эргономичные двухкомпонентные рукоятки обеспечивают наилучший захват.

Кромка рукояток имеет микрозубья для лучшего удержания в процессе резки.





ТЕХНИЧЕСКИЕ ХАРАКТЕРИСТИКИ

Длина лезвия	42 мм
Длина	144 мм

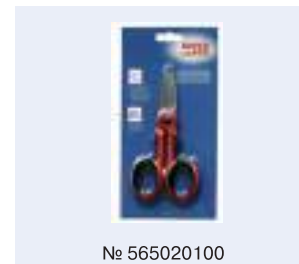
Торговая упаковка



№ 565020100

№			
565020100	Ножницы для электроработ	•	1

Разводной гаечный ключ 135

Кованый из специальной стали.

Хромированный.

Шкала в мм и дюймах.

Гарантированная надежность и длительный срок службы.

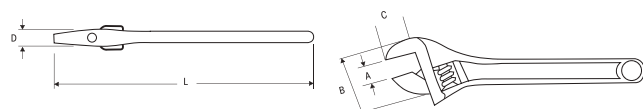

№	L дюйм	A мм	B мм	C мм	D мм	кг		
135060000	6"	19	47	18	10,5	0,1	•	6
135080000	8"	24	58	23	13	0,2	•	6
135100000	10"	30	71	28	15	0,3	•	6
135120000	12"	34	84	36	18	0,6	•	6
135150000	15"	44	104	44	22	1,1	•	1

Торговая упаковка



№ 135120000

Разводной гаечный ключ с широким раскрытием

Кованые из специальной стали.

Шкала в мм и в дюймах.

Гладкая рукоятка для лучшего захвата.

Более длинные и тонкие губки.

Гарантированная надежность и длительный срок службы.



Торговая упаковка



№ 1500000670

№	L дюйм	Ø мм		
1500000670	8"	40	•	1
SEH019200	10"	52	•	10

Набор двухсторонних гаечных ключей с открытым зевом

Набор из хромованадиевой стали.

Матовое покрытие.

Твёрдость: 42 – 48 HRC.



Торговый дисплей



№ SEH001000



Комплект поставки: 8 двухсторонних гаечных ключей с открытым зевом 6 – 7, 8 – 9, 10 – 11, 12 – 13, 14 – 15, 16 – 17, 18 – 19, 20 – 22 мм в боксе для хранения и демонстрации.

№				
SEH001000	-		•	1

Набор двухсторонних кольцевых ключей

Изготовлен из хромованадиевой стали.

Матовое покрытие.

Твёрдость: 42 – 48 HRC.



Торговый дисплей



№ SEH001100



Комплект поставки: 8 двухсторонних кольцевых ключей 6 – 7, 8 – 9, 10 – 11, 12 – 13, 14 – 15, 16 – 17, 18 – 19, 20 – 22 мм в боксе для хранения и демонстрации.

№				
SEH001100	-		•	1

Набор комбинированных ключей

Изготовлен из хромованадиевой стали.

Матовое покрытие.

Твёрдость: 42 – 48 HRC.



Торговый дисплей



№ SEH001200



Комплект поставки: 12 комбинированных ключей 6 – 9 – 10 – 11 – 12 – 13 – 14 – 15 – 17 – 18 – 19 – 21 мм в боксе для хранения и демонстрации.

№				
SEH001200	-		•	1

Набор комбинированных ключей с открытым зевом и трещоткой

Термическая обработка.
Хромированный.
С «зеркальной» полированной отделкой.

Торговый дисплей



№ SEH001300



Комплект поставки: 8 комбинированных ключей с открытым зевом и трещоткой 8 – 10 – 11 – 13 – 14 – 17 – 19 – 22 мм в боксе для хранения и демонстрации.

№			
SEH001300	8 комбинированных ключей с открытым зевом и трещоткой	•	1



2

Набор комбинированных ключей с открытым зевом и трещоткой с шарниром

Термическая обработка.
Хромированный.
С «зеркальной» полированной отделкой.

Торговый дисплей



№ SEH001400



Подвижная трещотка

Комплект поставки: 7 комбинированных ключей с открытым зевом и трещоткой с шарниром 8 – 10 – 11 – 13 – 14 – 17 – 19 – 22 мм в боксе для хранения и демонстрации.

№			
SEH001400	7 комбинированных ключей с открытым зевом и трещоткой с шарниром	•	1





Необходимый инструмент для проведения механических работ

Требуется при монтаже и демонтаже гаек и винтов в труднодоступных местах. Наборы под торцовый гаечный ключ включают в себя широкий диапазон размеров насадок для различных применений.

Комбинированный набор насадок

2



Произведено из хромованадиевой стали CR-V 50BV30. Хромированные, с матовым покрытием

Удобный пластиковый чемодан для переноски

Холоднокованная шестигранная насадка 1/4" с круглыми краями

Реверсивная трещотка с 72 зубьями. Эргономичная рукоятка

Торговый дисплей



№ SEH000900



Комбинированный набор насадок из 46 предметов



1/4"

4" 2" 4x 1,27 - 1,5 - 2 - 2,5 мм

21x

- 3 - 4 - 5 - 6 - 7 - 8 мм
- ◇ PH 1 - 2 - 3
- ⊕ PZ 1 - 2 - 3
- 4 - 5,5 - 7 мм
- ★ T 10 - 15 - 20 - 25 - 30 - 40 мм

13x

- 4 - 4,5 - 5 - 5,5 - 6 - 7 - 8 - 9 - 10 - 11 - 12 - 13 - 14 мм

№			
SEH000700	Набор из 46 предметов	•	1

Комбинированный набор насадок из 58 предметов



3/8"

10" 3" 18x 6 - 7 - 8 - 9 - 10 - 11 - 12 - 13 - 14 - 15 - 16 - 17 - 18 - 19 - 20 - 21 - 22 - 24 мм

24x

- 3 - 4 - 5 - 6 - 7 - 8 - 10 мм
- ◇ PH 1 - 2
- ⊕ PZ 1 - 2 - 3
- 4 - 5,5 - 7 мм
- ★ T 10 - 15 - 20 - 25 - 30 - 40 - 45 - 55 мм

9x

- 8 - 10 - 11 - 12 - 13 - 14 - 15 - 17 - 19 мм

2x

- 16 - 21 мм

№			
SEH000800	Набор из 58 предметов	•	1

Комбинированный набор насадок из 94 предметов



3x 1,5 - 2 - 2,5 мм

1/4"

4" 2" 17x

- 3 - 4 - 5 - 6 мм
- ◇ PH 1 - 2
- ⊕ PZ 1 - 2
- 4 - 5,5 - 7 мм
- ★ T 8 - 10 - 15 - 20 - 25 - 30 мм

15x

- 8 - 10 - 12 - 14 мм
- ◇ PH 3 - 4
- ⊕ PZ 3 - 4
- 8 - 10 - 12 мм
- ★ T 40 - 45 - 50 - 55 мм

13x

- 4 - 4,5 - 5 - 5,5 - 6 - 7 - 8 - 9 - 10 - 11 - 12 - 13 - 14 мм

8x

- 6 - 7 - 8 - 9 - 10 - 11 - 12 - 13 мм

1/2"

10" 5" 18x

- 10 - 11 - 12 - 13 - 14 - 15 - 16 - 17 - 18 - 19 - 20 - 21 - 22 - 23 - 24 - 27 - 30 - 32 мм

4x

- 14 - 15 - 17 - 19 мм

2x

- 16 - 21 мм

3/4" x 1/2" 8 мм

№			
SEH000900	Набор из 94 предметов	•	1



Торцовые внутренние ключи

Данный инструмент имеет широкую область применения — от сборки мебели и сферы DIY до профессионального применения для открывания и закручивания при помощи шестигранной головки торцового ключа или винтов с шестигранным углублением в головке

2 Набор шестигранных торцовых гаечных ключей с защитой от неумелого обращения

Изготовлены из хромованадиевой стали с термообработкой.

В наборе 18 предметов: 9 торцовых внутренних ключей: 1,5 – 2 – 2,5 – 3 – 4 – 5 – 6 – 8 – 10 мм и 9 ключей Torx с защитой от неумелого обращения 10 – 15 – 20 – 25 – 27 – 30 – 40 – 45 – 50 мм.

Торговая упаковка



№ SEH003200



Торцовый внутренний ключ



Звездообразная головка Torx с защитой от неумелого обращения

№			
SEH003200	—	•	1

Торцовые внутренние ключи

Изготовлены из термообработанной хромованадиевой легированной стали.

Два набора: короткие ключи и длинные ключи с шестигранным шаром на конце для доступа к головке винта в скрытых пространствах.

9 ключей: 1,5 – 2 – 2,5 – 3 – 4 – 5 – 6 – 8 – 10 мм.

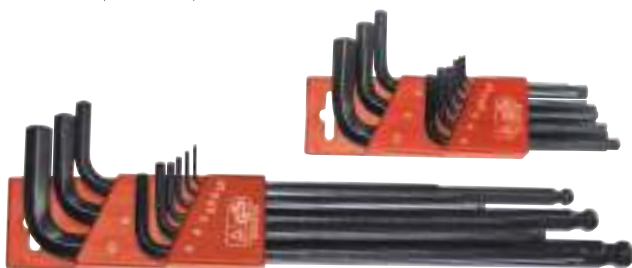

Наконечник в виде шестигранного шара

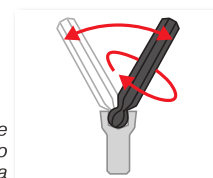

№			
B40224300	Короткие	•	10
B40234300	Длинные, с наконечником в виде шара-шестигранника	•	10

Торцовые внутренние ключи

Изготовлены из термообработанной хромованадиевой легированной стали.

Торговая упаковка



№ B40121500



№			
B40121300	∅ 1,5 – 6 мм	•	10
B40121500	∅ 2,5 – 10 мм	•	10

Отрезные диски для металла

Быстрая резка всех типов металла.

ТЕХНИЧЕСКИЕ ХАРАКТЕРИСТИКИ

Применение **для металла**
Толщина **3 мм**



№			
855115100	115 x 3 x 22,2 мм	50	
855230100	230 x 3 x 22,2 мм	50	

Отрезные диски для металла ULTRA

Быстрая резка всех типов нержавеющей металлов.

Изготовлены со специальным усилением из сверхэластичных полимеров и высококачественных абразивных материалов.

ТЕХНИЧЕСКИЕ ХАРАКТЕРИСТИКИ

Применение **металл — алюминий**
Толщина **1,6 мм**



№			
855115200	115 x 1,6 x 22,2 мм	50	
855125200	125 x 1,6 x 22,2 мм	50	

Отрезные диски для металла и нержавеющей стали SUPER-CUT

Быстрая резка всех типов металла и нержавеющей стали (штанги, квадратный стальной профиль, трубы и т.д.).

Высочайшее качество, скорость и надёжность резки.

Изготовлены со специальным стеклоупрочнителем, полимерами и специально подобранными абразивными материалами.

ТЕХНИЧЕСКИЕ ХАРАКТЕРИСТИКИ

Применение **металл — алюминий**
Толщина **1 мм**



Торговая упаковка



№ P85510500

№			
855115700	115 x 1 x 22,2 мм	—	50
P85510500	115 x 1 x 22,2 мм, 5 дисков	•	1
855125700	125 x 1 x 22,2 мм	—	50

Сумка для инструмента и 2 наколенника

Идеально подходит для переноски различного типа инструмента.

Открытая конструкция с жесткими стенками для быстрого доступа к инструменту.
40 мест для крепления инструмента: 30 карманов и 10 эластичных ремешков.

СНАРУЖИ: твёрдое пластиковое усиленное основание для предотвращения контакта с грязными и влажными поверхностями, смягчающее удары.

Ручка из алюминия с резиновой накладкой для удобства переноски.

ВНУТРИ: съёмный внутренний модуль на липучке, состоящий из 10 карманов и 10 эластичных ремешков.

НАКОЛЕННИКИ: для использования на любых напольных покрытиях.

Амортизирующий гель во внутреннем слое для комфортной работы.

Застёжка на липучке для удобства подгонки и надёжности.



ТЕХНИЧЕСКИЕ ХАРАКТЕРИСТИКИ

Размеры	415 x 230 x 300 мм
Макс. нагрузка	15 кг
Усиленное основание	ДА



№		
150000466	Сумка и 2 наколенника	1

Наколенники

Изготовлены из резины.

Применяются для комфортного выполнения работ, когда необходимо встать на колени.



№		
V39800000	Наколенники	1

Тележка из алюминия

Маневренная конструкция для простого использования, транспортировки и хранения.

Колёса с подшипниками и складной поддон.



ТЕХНИЧЕСКИЕ ХАРАКТЕРИСТИКИ

Размеры	387 x 412 x 1.105 мм
	387 x 190 x 735 мм
Вес	6,2 кг

№		
855092200	Тележка из алюминия	1

Пневматические заглушки

Использование пневматических заглушек — наиболее простой и практичный метод эффективного перекрытия труб. Заглушка представляет собой резиновый надувной цилиндр, который вводится в трубу. Когда заглушка накачана, то она перекрывает трубу, давя на её стенки, и обеспечивает высокую степень адаптируемости.

Применение:

Блокировка труб при монтаже, ремонте и т.п.

Проведение испытаний на герметичность водопроводных труб, вакуумопроводов, напорных труб и колодцев.

Общие характеристики:

Быстрое, экономичное и надежное использование.

Короткое время надувания.

Все заглушки проверяются с коэффициентом безопасности, в 1,3 раза превышающим номинальное рабочее давление.

Низкое давление заполнения 1,5 – 2,5 бар, что подходит даже для труб, которые вследствие старения потеряли часть своей механической прочности. Высокая химическая стойкость. Могут использоваться в большом температурном диапазоне от – 5 до +70°C.

Заглушки MINI

Для внутренних труб Ø 40 – 200 мм.

Заглушки MINI созданы специально для использования во внутренних трубопроводах малого Ø.

Небольшие размеры и простота использования превращают их в незаменимую принадлежность для обслуживания труб при проведении прочистки, инспекционных осмотров, при удалении засоров и ремонте труб внутри здания.

Только для блокирующих заглушек

№	Давление заполнения	Тип	Ø мм	
Q87860300	2,5 бар	Z2/3	50 – 75	1
Q87860400	2,5 бар	Z3/4	75 – 100	1
Q87860500	2,5 бар	Z4/6	100 – 150	1
Q87860600	2,5 бар	Z6/8	150 – 200	1
Q86002200	2,5 бар	Z1/Z2	33 – 40	1
Q87858200	2,5 бар	Z2	50	1



Для блокирующих и байпасных заглушек

№	Давление заполнения	Тип	Ø мм	
Q87860700	2,5 бар	S2	50	1
Q87676800	2,5 бар	S3	75	1
Q87677000	2,5 бар	S4	100	1
Q87677200	2,5 бар	S6	150	1
Q87861400	2,5 бар	S3/S4	75 – 100	1
Q87860900	2,5 бар	S4/6	100 – 150	1
Q87861000	2,5 бар	S6/8	150 – 200	1



Принадлежности

№	Давление заполнения	
Q87890500	Шланг для заполнения 5 м	1
Q86001000	Ручной насос для заполнения	1

Заглушки

Для обычных городских канализационных труб \varnothing 100 – 1500 мм.

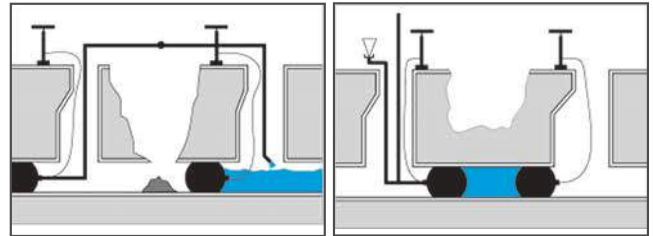

Только для блокирующих заглушек

№	Давление заполнения	Тип	\varnothing мм	\varnothing х мм	Противодавл., бар	кг	
Q86041700	2,5 бар	N 100 – 200	100 – 200	92 x 535	2,3 – 1,3	1,1	1
Q86041800	2,5 бар	N 150 – 300	150 – 300	142 x 575	2,2 – 1,2	1,9	1
Q86041900	2,5 бар	N 200 – 400	200 – 400	192 x 635	2,2 – 1,2	3,0	1
Q86042200	2,5 бар	N 350 – 600	350 – 600	322 x 865	2,1 – 1,3	8,4	1
Q86045300	2,5 бар	N 500 – 800	500 – 800	472 x 1.185	1,8 – 1,1	17,3	1
Q86042500	1,5 бар	N 500 – 1000	500 – 1000	472 x 1.185	1,0 – 0,5	17,3	1
Q87895700	1,0 бар	N 600 – 1200	600 – 1200	560 x 1.800	1,0 – 0,5	55,0	1
Q87895900	1,0 бар	N 750 – 1500	750 – 1500	600 x 2.300	1,0 – 0,4	67,0	1

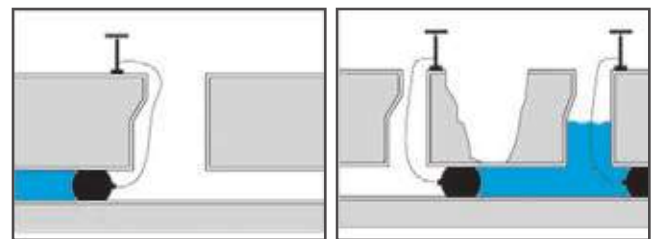

Для блокирующих и байпасных заглушек

№	Давление заполнения	Тип	\varnothing мм	\varnothing х мм	Противодавл., бар	кг	
Q86042900	2,5 бар	BP 100 – 200	100 – 200	92 x 550	2,3 – 1,3	2,6	1
Q86043200	2,5 бар	BP 150 – 300	150 – 300	142 x 590	2,2 – 1,2	4,4	1
Q86043400	2,5 бар	BP 200 – 400	200 – 400	192 x 635	2,2 – 1,2	6,3	1
Q86044000	2,5 бар	BP 350 – 600	350 – 600	322 x 865	2,1 – 1,3	16,6	1
Q86045400	2,5 бар	BP 500 – 800	500 – 800	472 x 1.185	1,8 – 1,1	31,3	1
Q86044200	1,5 бар	BP 500 – 1000	500 – 1000	472 x 1.185	1,0 – 0,5	31,3	1
Q87895800	1,0 бар	BP 600 – 1200	600 – 1200	560 x 1.800	1,0 – 0,5	60,0	1
Q87896000	1,0 бар	BP 750 – 1500	750 – 1500	600 x 2.300	1,0 – 0,4	75,0	1



Принадлежности.

№	Давление заполнения	
Q87426800	Нагнетательный шланг 10 м	1
Q86031000	Контроллер наполнения 2,5 бар	1
Q87460900	Контроллер наполнения 1,5 бар	1
Q87465300	Контроллер наполнения 1 бар	1



Оборудование для пайки и сварки

Обзор	96
Газовые горелки под одноразовые баллончики	98
Одноразовые газовые баллончики	102
Горелки с резьбовым соединением под шланг	103
Горелки со штуцером под шланг	104
Принадлежности для пайки бутаном/пропаном	105
Аппараты для сварки в растроб	108

Горелки под одноразовые газовые баллончики

	SEGOFLAME	SEGOFLAME PIEZO	SEGOFIRE	SEGOFIRE PIEZO
Пайка твёрдым припоем	НЕТ		Ø до 16 мм	
Пайка мягким припоем	Ø до 16 мм		Ø до 22 мм	
Сопло	Ø 22 мм		Ø 22 мм	
Соединение	Подсоединяемый баллончик-картридж		EU 7/16"	
Пьезоподжиг	НЕТ	ДА	НЕТ	ДА
Регулирующий клапан	ДА		ДА	
Одноразовые газовые баллончики	ВТР С200 		ВТР 300 	
Страница	100		101	

3

	EASY FIRE	MULTIFIRE	SUPER-FOGO	POWER-FIRE Compact
Пайка твёрдым припоем	Ø до 15 мм	—	Ø до 22 мм	Ø до 28 мм
Пайка мягким припоем	Ø до 22 мм	—	Ø до 28 мм	Ø до 35 мм
Сопло	Ø 22 мм	Ø 22 мм	Ø 16 мм	Ø 16 мм
Соединение	EU 7/16"	универсальное	US 1"	US 1"
Пьезоподжиг	ДА	ДА	—	ДА
Регулирующий клапан	ДА	ДА	ДА	ДА
Одноразовые газовые баллончики	ВТР 300 	BTN 250 	ROMASSGAS 	ROMASSGAS 
Страница	102		103	

Газовые одноразовые баллончики

	ВТР С200	BTN 250	ВТР 300	ROMASSGAS
Соединение	прокальваемое	универсальное	EU 7/16"	US 1"
Температура	1.925°C	1.925°C	1.925°C	2.600°C
Тип припоя	мягкий	мягкий	мягкий, твёрдый	твёрдый
Страница	104		104	

Горелки с резьбой под шланг

		AIRPROP®		AIRPROP® PLUS			TURBOPROP®	
№		P00408900	253250100	P00508900	253250200	253031600	P00109200	
Твёрдый припой		Ø до 22 мм		Ø до 22 мм			Ø до 28 мм	
Мягкий припой		Ø до 54 мм		Ø до 54 мм			Ø до 54 мм	
Сопло		Ø 19 мм, M14 x 1		Ø 22 мм, M14 x 1			Ø 18 мм, M14 x 1	
Рукоятка	Регулятор пламени	НЕТ		ДА			ДА	
	Пропановый регулятор	ДА		ДА			ДА	
	Клапан экономного расхода	НЕТ		ДА			ДА	
Шланг	Вход	W21,8"L	R3/8"L	R3/8"L	R3/8"L	Штуцерное соединение	W21,8"L	
	Выход	R3/8"L	R3/8"L	W21,8"	W21,8"		R3/8"L	
	Длина	2 м	2,5 м	2 м	2,5 м		8 м	2 м
Страница		105		105			106	

Горелки со штуцером под шланг

		253030300	1000000538	253030200	253031100	253031200
Сопло	Стандартное	Ø 35 мм	—	Ø 28 мм	—	—
	Нагревательное	—	—	—	Ø 63 мм	—
	Ветрозащитное	—	Ø 63 мм	—	—	Ø 57 мм
Удлинение		200 мм	600 мм	Ø 100 мм	600 мм	600 мм
Рукоятка	Пропановый регулятор	ДА	ДА	ДА	ДА	ДА
	Регулятор пламени	НЕТ	НЕТ	ДА	ДА	ДА
	Клапан экономного расхода	НЕТ	НЕТ	ДА	ДА	ДА
	Соединение	Штуцер				
Шланг		—	—	—	—	—
Страница		107		107		

Горелки SEGOFLAME

Для прокладки труб, снятия окалины, нагрева и бытового использования.

Практичные, простые в использовании, пластиковый корпус усилен стекловолокном.

Применяются с одноразовыми баллончиками-картриджами.

Две модели: без пьезоподжига и с пьезоподжигом.

ТЕХНИЧЕСКИЕ ХАРАКТЕРИСТИКИ

Область применения:

Мягкий припой \varnothing 16 мм

Сопло \varnothing 22 мм

Соединение:

Насаживаемый баллончик-картридж

Пьезоподжиг:

SEGOFLAME **НЕТ**

SEGOFLAME PIEZO **ДА**

Регулятор пламени **ДА**

Заменяемое сопло
из нержавеющей стали
 \varnothing 22 мм

Пьезоподжиг
и регулятор пламени

Прочная
эргономичная рукоятка

360°

Регулятор пламени

SEGOFLAME PIEZO
№ 3593100

SEGOFLAME
№ 3593000

Работает в перевернутом
положении без прогрева

Торговая упаковка



№ 3593000



№ 3593100



№ P00591000

Made in Spain

№			
3593000	SEGOFLAME	•	1
P00591000	SEGOFLAME + 3 ВТР С200	•	1
3593100	SEGOFLAME PIEZO	-	-
Горелки			
223431400	Для SEGOFLAME	-	1
35561	Для SEGOFLAME PIEZO	•	1
Принадлежности			
SEN020500	Газовый баллончик ВТР С200	-	36

Горелки SEGOFIRE

Для прокладки труб, снятия окалины, нагрева и бытового использования.

Практичные, простые в использовании.

Применяются с одноразовыми баллончиками с соединением EU 7/16".

Две модели: без пьезоподжига и с пьезоподжигом.

ТЕХНИЧЕСКИЕ ХАРАКТЕРИСТИКИ

Область применения:

Твёрдый припой	Ø 16 мм
Мягкий припой	Ø 22 мм
Сопло	Ø 22 мм
Соединение	EU 7/16"
Пьезоподжиг:	
SEGOFIRE	НЕТ
SEGOFIRE PIEZO	ДА
Регулятор пламени	ДА

Пьезоподжиг
и регулятор пламени



Заменяемое сопло
из нержавеющей стали
Ø 22 мм



Работает в перевернутом
положении без прогрева



Регулятор пламени

SEGOFIRE

Made in Spain

SEGOFIRE PIEZO
+ BTP 300
№ 3555500

№			
3550100	SEGOFIRE + BTP 300	•	1
3555500	SEGOFIRE PIEZO + BTP 300	•	1
P00555500	SEGOFIRE PIEZO + 3 BTP 300	•	—
254200000	SEGOFIRE PIEZO (корпус)	—	1
Принадлежности			
223432200	Сопло для SEGOFIRE	—	1
35561	Сопло для SEGOFIRE PIEZO	—	1
SEH020300	Газовый баллончик BTP C200	—	24
254202300	Резиновое кольцо (снаружи)	—	1
254201100	Уплотнительное кольцо круглого сечения (внутри)	—	1

Торговая упаковка



№ 3550100



№ 3555500



№ P00555500

Горелка EASY-FIRE

Горелка с пьезоподжигом для профессионального использования при прокладке труб, холодильных систем и систем кондиционирования, в ювелирном деле.

Для пайки мягким и твёрдым припоем, а также для усадки.

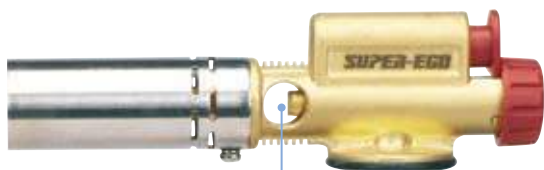

Торговый дисплей



№ R3555300

Система охлаждения



ТЕХНИЧЕСКИЕ ХАРАКТЕРИСТИКИ

Область применения:	
Твёрдый припой	Ø15 мм
Мягкий припой	Ø22 мм
Горелка	Ø22 мм
Соединение	EU 7/16"
Пьезоподжиг	ДА
Регулятор пламени	ДА

№			
R3555300	EASY-FIRE	•	1
Принадлежности			
SEH020300	Газовый баллончик ВТР 300	-	24

Горелка MULTIFIRE

Универсальная горелка для использования в кулинарии (карамелизация, приготовление тостов, окрашивание и текстурирование, улучшение внешнего вида блюд), для поджига, разморозки труб, а также для изготовления моделей.



Торговая упаковка



№ SEH024700

№ 1000000419

ТЕХНИЧЕСКИЕ ХАРАКТЕРИСТИКИ

Сопло	Ø22 мм
Пьезоподжиг	ДА
Регулятор пламени	ДА



№			
SEH024700	MULTIFIRE	•	1
1000000419	MULTIFIRE + 2 газовых баллончика BTN 250	•	1
Принадлежности			
SEH003800	Газовый баллончик BTN 250	-	28

Горелка SUPER-FOGO

Горелка с пьезоподжигом для профессионального использования при прокладке труб, холодильных систем и систем кондиционирования, в ювелирном деле.

Точное пламя.



ТЕХНИЧЕСКИЕ ХАРАКТЕРИСТИКИ

Область применения:	
Твёрдый припой	Ø22 мм
Мягкий припой	Ø28 мм
Сопло	Ø16 мм
Соединение	US 1"
Регулятор пламени	ДА

№			
254400000	SUPER-FOGO	•	1
Принадлежности			
SEH024600	Газовый баллончик US1"	-	12
263003400	Адаптер для газового баллончика EU 7/16"	-	1

POWER-FIRE COMPACT

Профессиональная горелка для пайки твёрдым припоем с высоким содержанием серебра медных труб Ø до 35 мм.

Рекомендуется для всех типов мягкого и твёрдого припоя.

ТЕХНИЧЕСКИЕ ХАРАКТЕРИСТИКИ

Область применения:	трубы из Cu
Твёрдый припой	Ø 28 мм
Мягкий припой	Ø 35 мм
Сопло	Ø 16 мм
Соединение	US 1"
Пьезоподжиг	ДА
Регулятор пламени	ДА



Вихревое пламя



Сопло из нержавеющей стали Ø 16 мм

Пьезоподжиг и регулятор пламени

Для создания оптимальной газозвушной смеси

Торговая упаковка

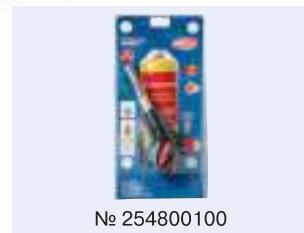

№ 254800100



Работает в перевернутом положении без прогрева

US 1"
№ 254800000

Адаптер
№ 263003400

EU 7/16''

Необходим адаптер (№ 263003400) для использования с EU 7/16''

Made in Spain

№			
254800000	POWER-FIRE COMPACT US 1"	•	1
254800100	POWER-FIRE COMPACT US 1" + баллончики	•	1
Принадлежности			
SEH024600	Газовый баллончик US1"	-	12
263003400	Адаптер для баллончика EU 7/16''	-	1
35561	Сопло Ø 22 мм	•	1

ROMASSGAS

С предохранительным клапаном.
 Легко подсоединить и отсоединить.
 Устойчивая смесь метилацетилена и пропана.
 Пайка на 35% быстрее, чем при использовании пропана.

ТЕХНИЧЕСКИЕ ХАРАКТЕРИСТИКИ

Соединение **US 1"**
 Температура **2.600°C**



ВТР 300

С предохранительным клапаном.
 Легко подсоединить и отсоединить.
 Смесь 35% пропана и 65% бутана.

ТЕХНИЧЕСКИЕ ХАРАКТЕРИСТИКИ

Соединение **EU 7/16"**
 Температура **1.925°C**



№



SEH024600	ROMASSGAS	12
-----------	-----------	----

№



SEH020300	Gas ВТР 300	24
-----------	-------------	----

ВТР С200

Одноразовые баллончики-картриджи.
 Содержат смесь из пропана и бутана.

ТЕХНИЧЕСКИЕ ХАРАКТЕРИСТИКИ

Соединение **прокальваемое**
 Температура **1.925°C**



ВТН 250

С предохранительным клапаном.
 Легко подсоединить и отсоединить.
 100% бутан.

ТЕХНИЧЕСКИЕ ХАРАКТЕРИСТИКИ

Соединение **универсальное**
 Температура **1.925°C**



№



1500001065	ВТР С200	36
------------	----------	----

№



SEH003800	ВТН 250	28
-----------	---------	----

Горелки с резьбовым соединением под шланг

Бутаново-пропановые высокоэффективные горелки для пайки при прокладке труб, холодильных систем и систем кондиционирования, удаления окалины, снятия верхнего слоя. Пайка мягким и твёрдым припоем, а также прогрев.

AIRPROP®

Комплект поставки: сопло с резьбой AIRPROP® Ø 19 мм, эргономичная рукоятка с пропановым регулятором, газовый шланг ВД 2 м с резьбами R3/8" L.

ТЕХНИЧЕСКИЕ ХАРАКТЕРИСТИКИ

Область применения:

Твёрдый припой	Ø 22 мм
Мягкий припой	Ø 54 мм
Сопло	Ø 19 мм M14 x 1

CBZ-0092P Директива по газовому оборудованию 90/396/CEE

Made in Spain

№	Вход	Шланг		L	Иконки	
		Вход	Выход		Газ	Эконом
P00408900	W21,8" L	R3/8" L	R3/8" L	2 м	•	1
253250100	R3/8" L	R3/8" L	R3/8" L	2,5 м	-	1

Торговая упаковка



№ P00408900



Обволакивающее пламя

AIRPROP® PLUS

Комплект поставки: сопло с резьбой AIRPROP® Ø 22 мм, эргономичная рукоятка с регулятором пламени, пропановым регулятором и клапаном экономного расхода, газовый шланг ВД 2 м с резьбами R3/8" L.

ТЕХНИЧЕСКИЕ ХАРАКТЕРИСТИКИ

Область применения:

Твёрдый припой	Ø 22 мм
Мягкий припой	Ø 54 мм
Сопло	Ø 22 мм M14 x 1

CBZ-0092P Директива по газовому оборудованию 90/396/CEE

Made in Spain

№	Вход	Шланг		L	Иконки		
		Вход	Выход		Газ	Эконом	Клапан
P00508900	R3/8" L	W21,8"	W21,8"	2 м	•	-	1
253250200	R3/8" L	R3/8" L	W21,8"	2,5 м	-	-	1
253031600	со штуцером			8 м	-	•	1

Торговый дисплей



№ P00508900



Обволакивающее пламя

TURBOPROP®

Комплект поставки: сопло с турбированными характеристиками с резьбой TURBOPROP® Ø 18 мм, эргономичная рукоятка с регулятором пламени, пропановым регулятором и клапаном экономного расхода, газовый шланг ВД 2 м с резьбами R3/8" L.

ТЕХНИЧЕСКИЕ ХАРАКТЕРИСТИКИ

Область применения:

Твёрдый припой	Ø 28 мм
Мягкий припой	Ø 54 мм
Сопло	Ø 18 мм M14 x 1

CBZ-0092P Директива по газовому оборудованию 90/396/CEE

Made in Spain

№	Вход	Шланг		L	Иконки	
		Вход	Выход		Газ	Эконом
P00109200	W21,8" L	R3/8" L	R3/8" L	2 м	•	1

Торговая упаковка



№ P00109200

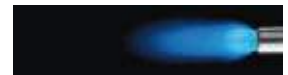

Компактное и короткое пламя

Кровельные горелки

Для кровельных и битумных работ, наклейки рубероида, выжигания сорняков, размораживания, изолирования, усадки, сушки, разогрева.

Пропановые горелки для нагрева поверхностей с высокоэффективными соплами \varnothing до 63 мм.



Штуцерное соединение

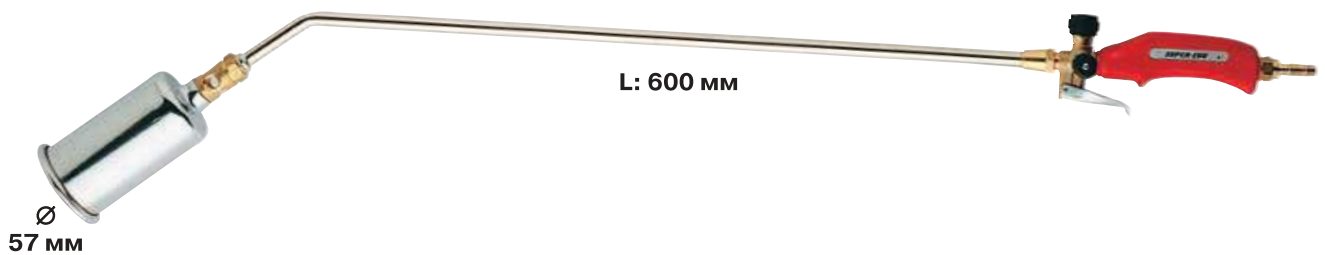
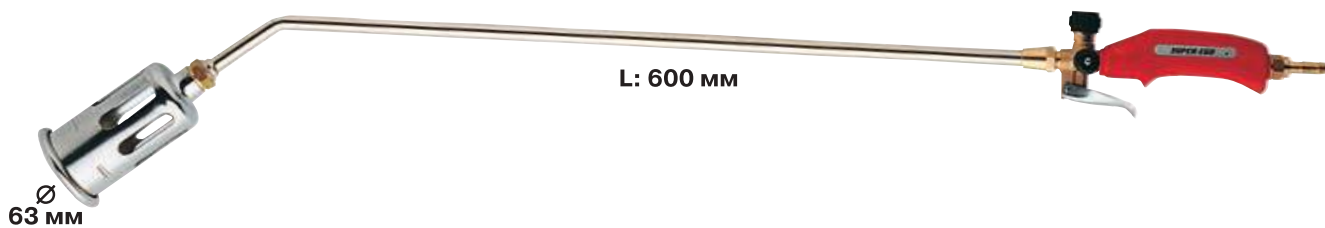
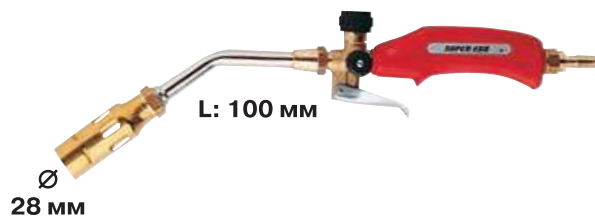
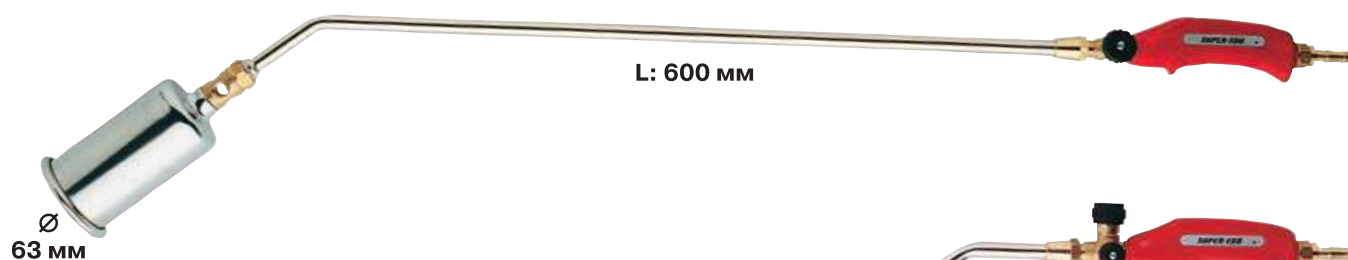

Made in Spain

№	\varnothing сопла			Удлинение ←L→	Регулятор пропана	Регулятор пламени	Ручьятка Клапан экономного расхода	Соединение для шланга	Шланг		
	Стандартное	Для разогрева	Ветрозащищённое								
253030300		—	—		•	—	—	•	M	•	1
100000538	—	—			•	—	—	•	M	•	1
253030200		—	—		•	•	•	•	M	•	1
253031100	—		—		•	•	•	•	M	•	1
253031200	—	—			•	•	•	•	M	•	1

Стандартные наконечники для сопел

Из латуни с обработанной поверхностью.

Стабилизатор постоянной мощности, низкое потребление энергии.

Мощное пламя.

Соединение M20 x 1.



Made in Spain

№	Ø мм	L мм	г/ч 2 бара	кВт/ч-ккал-БТЕ	г		
223012200	22	68	300	3,84 – 3300 – 13115	65	•	1
223012800	28	73	450	5,76 – 4950 – 19670	80	•	1
223013200	32	80	700	8,95 – 7700 – 30565	110	•	1
223013500	35	88	1600	20,50 – 17600 – 70010	130	•	1

Нагревательные наконечники для сопел

Для кровельного толя, упаковки в усадочную плёнку, изоляционных и ремонтных работ, при проведении которых требуется нагрев.

Изготовлены из специальной хромоникелевой стали, с усиленным стабилизатором.

Соединение M20 x 1.



Made in Spain

№	Ø мм	L мм	г/ч 2 бара	кВт/ч-ккал-БТЕ	г		
223014500	45	102	2500	32,00 – 27500 – 109280	215	•	1
223015100	51	112	3800	48,60 – 41800 – 165970	270	•	1
223015700	57	126	5500	70,35 – 60500 – 240250	350	•	1
223016300	63	138	6700	85,70 – 73700 – 292670	440	•	1

Нагревательные ветрозащитные наконечники для сопел

Исключительно эффективные, подходят специально для проведения наружных кровельных работ, где требуется нагрев при сварке швов.

Закрытая форма наконечника и воздухозаборник атмосферного кислорода обеспечивают долгую и непрерывную работу с сильным пламенем вне зависимости от сильного ветра.

Изготовлены из специальной хромоникелевой стали, с усиленным краем.

Соединение M20 x 1.



Made in Spain

№	Ø мм	L мм	г/ч 2 бара	кВт/ч-ккал-БТЕ	г		
223214500	45	125	2500	32,00 – 27500 – 109280	240	•	1
223215100	51	135	3800	44,80 – 38500 – 153000	290	•	1
223215700	57	149	4800	61,40 – 52800 – 209690	365	•	1
223216300	63	161	7500	95,00 – 82500	475	•	1

Удлинения

Специальные хромированные удлинители.

Соединение M20 x 1.



Made in Spain

№	L мм	Вход	Выход	г		
231010000	100	M 14 x 1	M 20 x 1	90	•	1
232010000	200	M 14 x 1	M 20 x 1	130	•	1
233510000	350	M 14 x 1	M 20 x 1	200	•	1
236010000	600	M 14 x 1	M 20 x 1	300	•	1

Горелки AIRPROP® для пайки мягким и твёрдым припоем

Подходят для нагрева металла, отжига и закалки.

Пайка мягким и твёрдым припоем труб больших Ø.

Компактное пламя.

Соединение M20 x 1.



Made in Spain

№	Ø 33	г/ч 2 бара	кВт/ч-ккал-БТЕ	г		
22111900	19	300	3,84 – 3300 – 13115	130	•	1
221112200	22	400	5,12 – 4400 – 26195	145	•	1

Горелки TURBOPROP® для пайки мягким и твёрдым припоем

Компактное очень короткое пламя.

Сделаны из нержавеющей стали и латуни.

Низкое потребление газа.

Эффект Вентури.

Соединение M14 x 1.



Made in Spain

№	Ø 33	г/ч 2 бара	кВт/ч-ккал-БТЕ	г		
221011000	10	70	0,89 – 770 – 3055	90	•	1
221011200	12	110	1,41 – 1210 – 4815	95	•	1
221011500	15	180	2,30 – 1980 – 7855	100	•	1
221011800	18	240	3,07 – 2640 – 10485	130	•	1
221012400	24	450	5,75 – 4950 – 19640	145	•	1

Сопла с оболочивающим пламенем

Компактное пламя окутывает трубу, обеспечивая равномерное поверхностное распределение нагрева.

Резьбовое соединение.



Made in Spain

№	Ø 33	г/ч 2 бара	г		
221412200	22	140	90	•	1
221413500	35	255	95	•	1

Рукоятки M 14x1



Made in Spain

№	Регулятор газа	Регулятор пламени	Регулятор экономного расхода	Соединение для шланга		
212111100	•	–	–	R 3/8" L	•	1
212114100	•	–	–	Штуцер	•	1
211111100	•	•	•	R 3/8" L	•	1
211114100	•	•	•	Штуцер	•	1
211115300	•	•	• (длинный)	R 3/8" L	•	1

Шланги высокого давления



Made in Spain

№	L мм	Вход	Выход	г		
Бутан/пропан						
251232200	2,5	R 3/8" L	R 3/8" L	350	•	1
100000946	2	W21,8L	R 3/8" L	300	•	1
251266200	3	W21,8L	R 3/8" L	700	•	1
Ацетилен						
251322200	2	R 3/8" L	R 3/8" L	300	—	1
Принадлежности						
240140000		Шестигранная гайка R 3/8" L		20	—	1
990100100		Штуцер под шланг с внутренним Ø 6,3 мм		70	—	1
210013000		Штуцер под шланг с внутренним Ø 8 мм		70	—	1

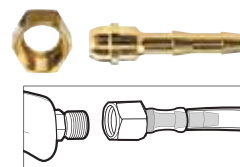

Опора для горелки

Легко монтируется на сопла и удлинители.
Горячие сопла можно безопасно размещать на опоре.

Made in Spain

№		
252010000	Опора для горелки	• 1

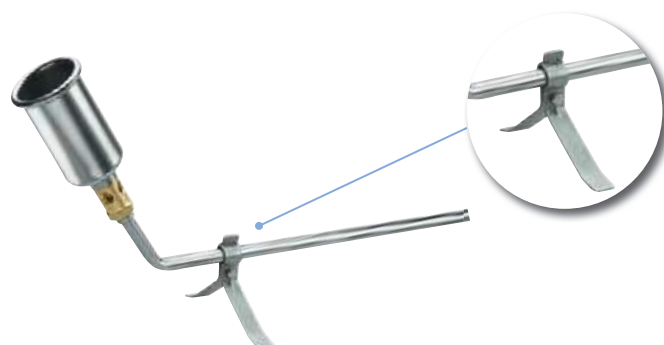

Опора для руки

Монтируется на рукоятку, с длинным «курком».

Made in Spain

№		
252011100	Опора для руки	• 1



Пропановый регулятор давления

Изготовлен из латуни.
Регулируется от 0 до 6 бар.
Вход W21,8L x выход 1.1/4" C и R 3/8" L.

Made in Spain

№		
242206000	R 3/8" L - 10 кг/ч	• 1
242203000	POL 7/8" L металлическая прокладка - 10 кг/ч	• 1



№ 242206000



№ 242203000

Аппарат для сварки внахлест

Сварочный аппарат с электронной регулировкой температуры для пластиковых труб и фасонных деталей из ПЭ, ПП, ПБ и ПВХДХ.

Подходит для использования в цеху и на строительной площадке.

ТЕХНИЧЕСКИЕ ХАРАКТЕРИСТИКИ

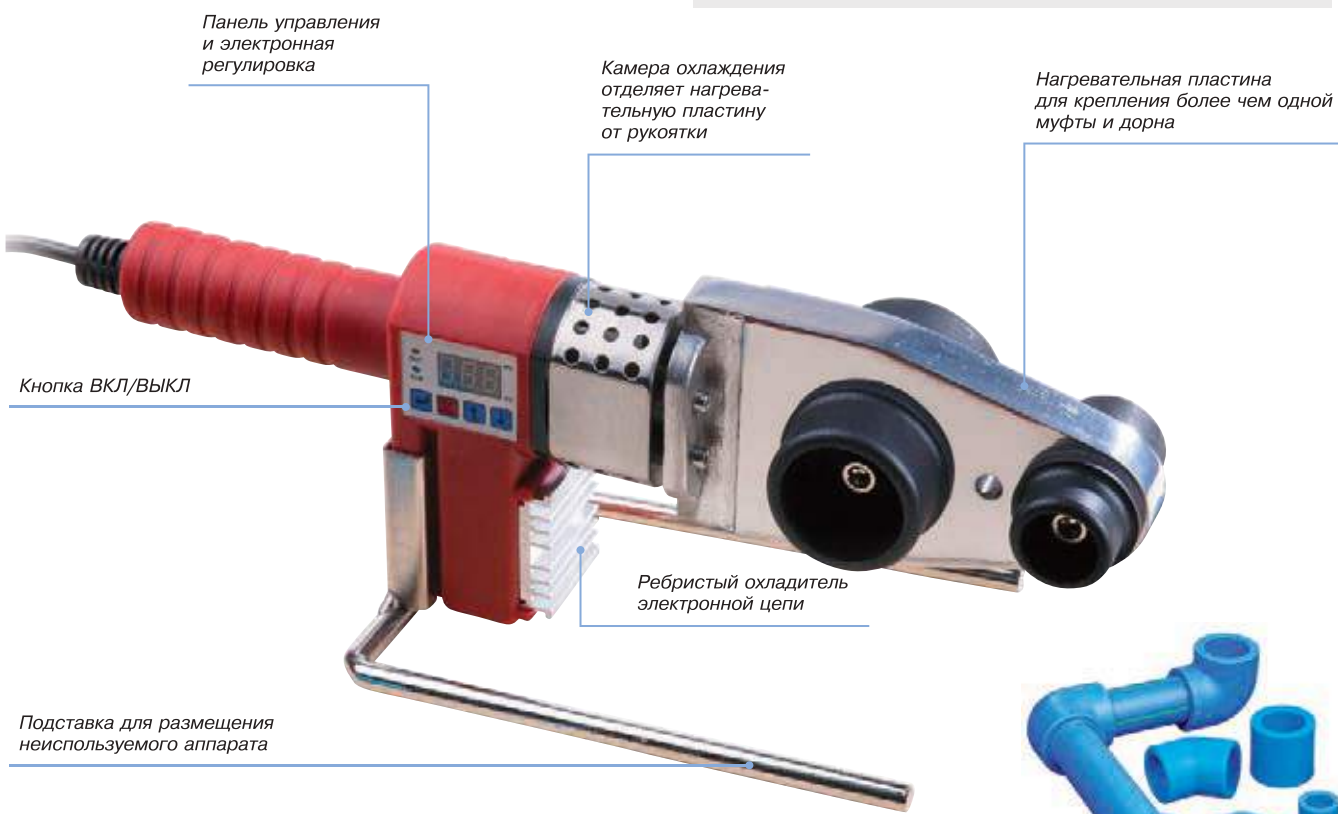

Применение	ПЭ, ПП, ПБ, ПВХДХ
Рабочая область	макс. Ø 110 мм
Напряжение	230 В / 50 – 60 Гц
Мощность	800 Вт / 1.000 В



№ 150000449



Комплект поставки: аппарат для раструбной сварки, насадки, подставка, шестигранный торцовый гаечный ключ, металлический чемодан для переноски и хранения.

№	Состав		
150000447	Ø 20, 25 и 32 мм	230 В	1
150000448	Ø 20, 25, 32, 40, 50 и 63 мм	230 В	1
150000449	Ø 75, 90 и 110 мм	230 В	1
Нагревательные насадки			
150000687	20 мм		1
150000688	25 мм		1
150000689	32 мм		1
150000690	40 мм		1
150000713	50 мм		1
150000691	63 мм		1
150000692	75 мм		1
150000693	90 мм		1
150000694	110 мм		1



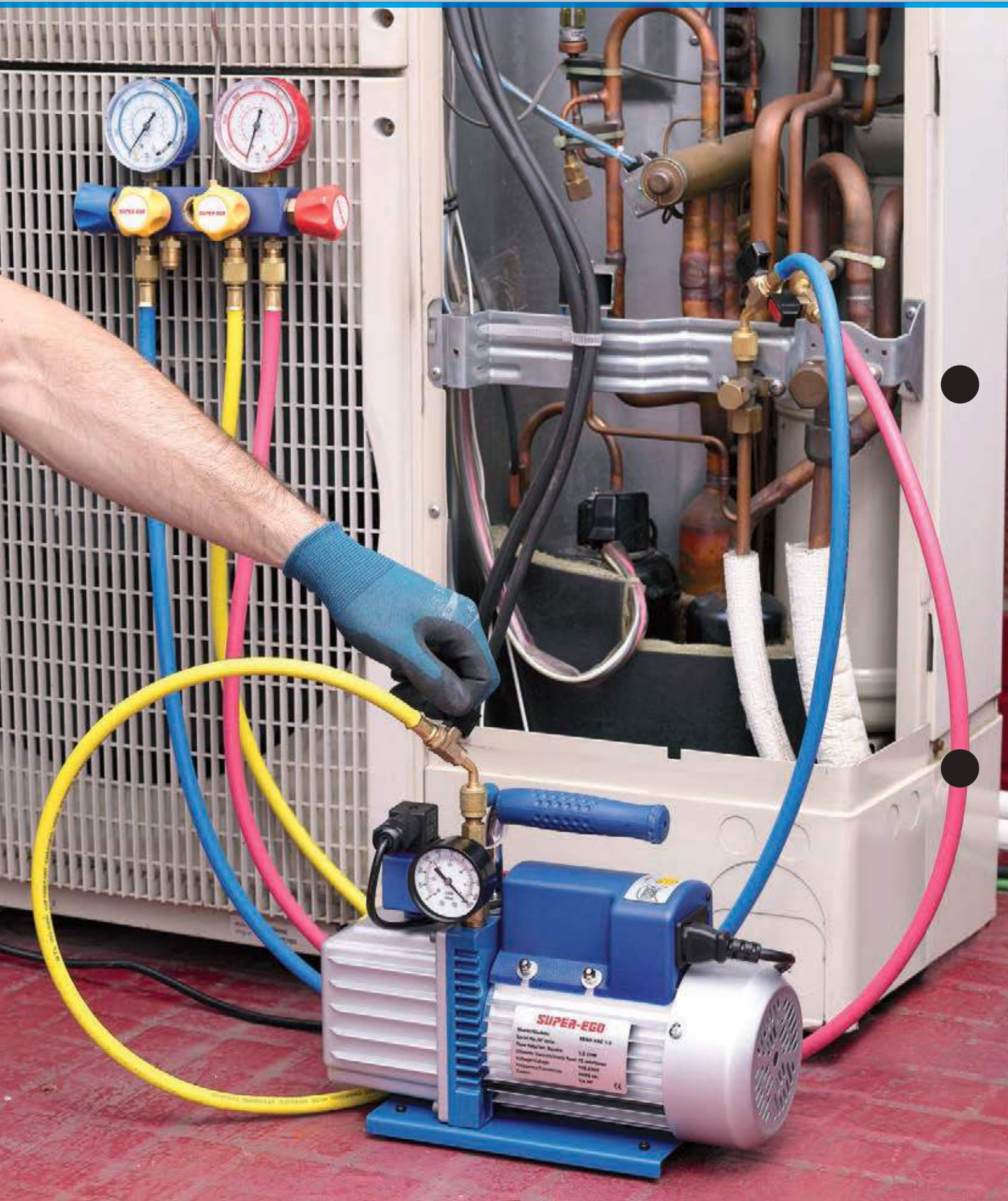

Оборудование для обслуживания холодильной техники и кондиционеров

Вакуумные насосы	112
Устройство для слива хладагента	113
Аналоговые манометрические коллекторы	114
Шланги	114
Весы	115
Развальцовщик	115
Течеискатель	116
Цифровой термометр	116

SEGO VAC

Двухступенчатый вакуумный насос с вакуумметром и невозвратным селеноидным клапаном для защиты системы от загрязнения масла в случае прекращения подачи электроэнергии.



Вакуумметр Ø 54 мм для простого и быстрого контроля процесса слива хладагента из системы

Эргономичная ручка с защитой для более удобного захвата



Новые насосы для использования с хладагентом R32

Простой доступ для замены масла

Удобно расположенное смотровое окошко и отверстие для слива масла

Корпус и защита вентилятора изготовлены из литого алюминия

Прочное основание для максимальной устойчивости



SEGO VAC 6.0
№1500001501

4



Комплект поставки: адаптеры (5/16" SAE и 3/8" SAE) и пластиковая бутылка с минеральным маслом (250 мл)

	SEGO VAC 1.5 1500001398	SEGO VAC 1.5 R32 1500002662	SEGO VAC 3.0 1500001399	SEGO VAC 3.0 R32 1500002663	SEGO VAC 6.0 1500001501
Напряжение	220 В – 50 Гц	230 В – 50 Гц 230 В – 60 Гц	220 В – 50 Гц	230 В – 50 Гц 230 В – 60 Гц	220 В – 50 Гц
Производительность	1.5 CFM 42 л/мин.	1.5 CFM 1.8 CFM 42 л/мин. 50 л/мин.	2.5 CFM 70 л/мин.	2.5 CFM 3.0 CFM 70 л/мин. 84 л/мин.	6.0 CFM 170 л/мин.
Ступени вакуумирования	2	2	2	2	2
Вакуум	15 микрон	15 микрон	15 микрон	15 микрон	15 микрон
Мощность	1/4 ЛС	1/4 ЛС	1/4 ЛС	1/4 ЛС	3/4 ЛС
Соединение	1/4"	1/4"	1/4"	1/4"	1/4"
Объём заливаемого масла	310 мл	310 мл	310 мл	310 мл	580 мл
Размеры	285 x 124 x 230 мм	285 x 124 x 230 мм	285 x 124 x 230 мм	285 x 124 x 230 мм	295 x 145 x 297 мм
Вес	6,3 кг	6,3 кг	7,1 кг	7,1 кг	7,4 кг
	1	1	1	1	1

SEGO REC V

Устройство для слива хладагента.

Компактное переносное устройство для слива хладагентов всех типов.

Эксплуатация без технического обслуживания благодаря компрессору без масла.

Функция ЧИСТКА: слив остатков хладагента из устройства (режим самоочистки).

Кабель отсоединяется: защита от повреждения кабеля.

Оснащается регулируемым плечевым ремнём.

Хладагенты:

Категория III: R12, R134A, R401C, R500

Категория IV: R22, R401A, R401B, R402B, R407C, R407D, R408A, R409A, R411A, R411B, R412A, R502, R509

Категория IV: R402A, R404A, R407A, R407B, R410A, R507



SEGO REC V
№ 1500001400

3 функции: открыть – закрыть /
вход – выход / чистка – регенерация



Новое устройство
для слива и регенерации
для использования
с хладагентом R32

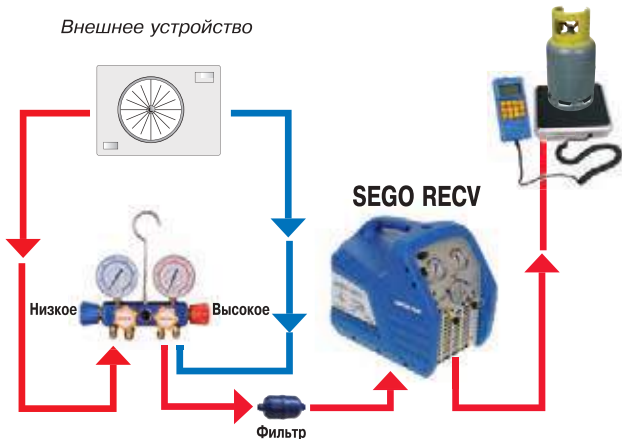

SEGO REC R32
№ 1500002664

SEGO REC V 1500001400

SEGO REC R32 1500002664



Напряжение	220 – 240 В / 50 – 60 Гц	220 – 240 В / 50 – 60 Гц
Мощность	3/4 ЛС	3/4 ЛС
Обороты двигателя	1450 об./мин. – 50 Гц 1750 об./мин. – 60 Гц	1450 об./мин. – 50 Гц 1750 об./мин. – 60 Гц
Максимальное потребление	220 – 240 В / 4 А	4А
Соединение	1/4"	1/4"
Переключение давления	38,5 бар / 3850 кПа (558 пси)	38,5 бар / 3850 кПа (558 пси)
Рабочая температура	0 – 40°C	0 – 40°C
Размеры	450 x 250 x 355 мм	450 x 250 x 355 мм
Вес	13 кг	13,5 кг
	1	1

SEGO MANFL

Аналоговые манометрические коллекторы Ø 68 мм.
С визуализатором хладагента.
Шкала давления: 0 – 800 пси, 30 – 500 пси.



№	Позиции	
R410A		
1500002233	SEGO MANFL – 5/16" SAE	2 1
1500001402	SEGO MANFL – 5/16" SAE	4 1
R22 R134A R407C R404A		
1500002235	SEGO MANFL – 1/4" SAE	2 1
1500001403	SEGO MANFL – 1/4" SAE	4 1
R32 R410A		
1500002665	SEGO MANFL – 5/16" SAE	4 1

SEGO HS PRO

Набор из 3 высокопрочных шлангов для подачи хладагента.
Безопасное использование благодаря цветовой кодировке (синий – красный – желтый).
С шаровым клапаном.
Соединение: 5/16 – 5/16".
Длина 1500 мм.



№		
R410A		
1500001406	SEGO HS PRO	1
R22 R134A R407C R404A		
1500001407	SEGO HS PRO	1

4

SEGO KIT MANFL

4-х ходовые аналоговые манометрические коллекторы + набор из 3 высокопрочных шлангов для подачи хладагента.



№		
R410A		
1500001404	SEGO KIT MANFL	1
R22 R134A R407C R404A		
1500001405	SEGO KIT MANFL	1
R32 R410A		
1500002666	SEGO KIT MANFL	1

SEGO SCL

Точные, простые в использовании весы для хладагента, применяются при заполнении и сливе системы, рассчитаны на максимальный вес 100 кг.

Прочные, защищены от повреждений.

ЖК-дисплей для удобства считывания показаний, неотражающая поверхность.

Соединения: 1/4" SAE для подключения баллонов с хладагентом 1 и 2 л.

Поставляется в чемодане.

ТЕХНИЧЕСКИЕ ХАРАКТЕРИСТИКИ

Разрешение	5 г
Точность	0,05%
Максимальный вес	100 кг
Дисплей	LCD
Соединения	1/4" SAE
Размеры платформы	237 x 237 мм
Батарея (входит в комплектацию)	DV9V
Срок действия батареи	минимум 80 часов
Рабочая температура	10 – 40°C ± 5%



ЖК-дисплей для удобства считывания показаний, неотражающая поверхность

Соединение: 1/4" SAE для подключения баллонов 1 и 2 л

№



1500001401	SEGO SCL	1
------------	----------	---

Универсальный развальцовщик

Матрица с кольцевыми заклёпками обеспечивает длительный срок эксплуатации и безотказность.

Эксцентрик развальцовочного конуса гарантирует увеличенный срок службы медных труб без образования трещин.

1/4, 5/16, 3/8, 1/2, 5/8, 3/4".



№



1500001408	SEGO SCL	1
------------	----------	---

SEGO DTCTR

Электронный течеискатель для поиска утечек в холодильных системах.

Датчик типа «полупроводящий», чувствительный наконечник датчика, долговечный, 3 года гарантии

Звуковое и визуальное оповещение, функция MUTE (без звука).

Функция RESET.

Индикация уровня зарядки батареи.

Индикация поломки сенсорного датчика.



Применяется для хладагентов:

CFCs: R12, R11, R500, R503 и т.д.

HCFCs: R22, R123, R124, R502 и т.д.

HFCs: экс R134a, R404a, R410A, R407C, R32 и т.д.

CH: R600a

ТЕХНИЧЕСКИЕ ХАРАКТЕРИСТИКИ

Гибкий зонд из нержавеющей стали	40 см
Настраиваемые уровни	6
Дисплей	ЖК
Время установления рабочего режима	< 60 сек.
Время ответа	< 3 сек.
Условия окружающей среды:	
Температура	0°C 50°C;
Влажность	0°C 50°C;
Температура	< 80% без конденсации
Батарея	3 x шт. 1,5 В AA

№

1500001409

SEGO DTCTR

1

4

SEGO TRM

Цифровой термометр.

Программируемое аварийное оповещение об изменении температуры.

Программируемый минимум и максимум.

Настольная подставка и настенный кронштейн.



ТЕХНИЧЕСКИЕ ХАРАКТЕРИСТИКИ

Температурный диапазон:	от -50 до +300°C от -58 до +572°F
Точность:	± (от -20 до +80°C) -2°F (от -4 до +176°F)
Разрешение	0,1°C / 0,1°F
Батарея	1 x 1,5 В AAA
Срок действия батареи	5.000 часов

№

1500001410

SEGO TRM

1

№	Страница	№	Страница	№	Страница	№	Страница
21062	59	101120000	13	210013000	107	400030000	26
21186	53	101140000	13	211111100	106	404020000	27
21652	44	101180000	13	211114100	106	404040000	27
25181	53	101240000	13	211115300	106	404060000	27
25182	53	101360000	13	212111100	106	450020000	26
25183	53	102080000	11	212114100	106	450030000	26
25185	53	102100000	11	221011000	106	450040000	26
25186	53	102120000	11	221011200	106	462000000	27
25190	53	102140000	11	221011500	106	463000000	27
25612	58	102180000	11	221011800	106	463100000	27
25614	58	102240000	11	221012400	106	464000000	28
25615	58	102360000	11	221111900	106	464003000	28
25616	58	102480000	11	221112200	106	464003100	28
25618	58	103300000	17	221412200	106	464003400	28
25619	58	103310000	17	221413500	106	464010100	28
25620	58	103320000	17	223012200	105	464020000	28
25622	58	103330000	17	223012800	105	464030000	28
25625	58	103340000	17	223013200	105	480010000	61
25626	58	103350000	17	223013500	105	490000000	59
25628	58	104100000	12	223014500	105	490030000	59
25652	58	104140000	12	223015100	105	491000000	59
25666	58	104180000	12	223015700	105	491030000	59
25684	58	104240000	12	223016300	105	491050000	59
25685	58	104360000	12	223214500	105	492000000	59
25743	58	105140000	12	223215100	105	492030000	59
25748	58	105180000	12	223215700	105	492050000	59
25820	58	107120000	17	223216300	105	493000000	60
25830	58	108010000	16	223431400	98	507090000	25
35561	98	108020000	16	223432200	99	507100000	25
57352	55	109010000	18	231010000	105	508090000	25
57985	55	112100000	11	232010000	105	508100000	25
57986	55	112140000	11	233510000	105	509090000	24
57987	55	117010000	18	236010000	105	509120000	24
57988	55	117480000	18	240140000	107	509160000	24
57989	55	118010000	18	242203000	107	514010000	76
57990	55	123010000	16	242206000	107	514010100	76
57991	55	123021000	16	251232200	107	514010200	76
70006	43	135060000	83	251266200	107	514010300	76
70041	42	135080000	83	251322200	107	514010400	76
70042	45	135100000	83	252010000	107	514010500	76
70053	46	135120000	83	252011100	107	514010700	76
70064	46	135150000	83	253030200	104	514011000	76
70164	12	141100000	15	253030300	104	514011100	76
70239	17	141150000	15	253031100	104	514011200	76
70268	16	141200000	15	253031200	104	514011400	76
70269	16	141300000	15	253031600	103	514011500	76
71280	34	143050000	15	253250100	103	520070000	23
76055	68	143100000	15	253250200	103	522070000	23
76065	68	143150000	15	254200000	99	522100000	23
77506	68	143200000	15	254201100	99	522120000	23
3550100	99	145050000	15	254202300	99	524100000	23
3555500	99	145100000	15	254400000	100	524120000	23
3593000	98	145150000	15	254800000	101	530100000	61
3593100	98	145200000	15	254800100	101	530102000	61
100000538	104	145300000	15	263003400	100	540010000	15
101080000	13	170000000	79	400010000	26	540012000	15
101100000	13	170100000	79	400020000	26	565020100	82

№	Страница	№	Страница	№	Страница	№	Страница
565020200	82	751010000	45	887092100	40	1000001561	58
565020300	81	751020000	45	887307000	41	1000001563	58
565020400	81	752030000	45	887308000	41	1000001638	11
568020000	48	760060000	53	887309000	41	1000001639	11
568022400	48	760080000	53	890000200	37	1000001640	12
568050000	49	760100000	53	890010900	37	1000001832	56
568052400	49	760120000	53	890023700	37	1000001833	56
568060000	47	760140000	53	890033100	37	1000001834	56
568400000	47	760150000	53	890033900	37	1000001835	56
568400300	47	760160000	53	890051000	37	1000001903	62
568630000	49	760180000	53	891000400	38	1000002163	62
568632400	49	761000000	53	891042700	35	1200001367	58
568750000	50	761020000	53	891060200	39	1500000233	41
568752400	50	762955300	58	891060597	39	1500000447	108
600000000	31	762955700	58	894026900	38	1500000448	108
600010000	31	762965100	58	894070697	39	1500000449	108
600011500	31	762965200	58	894070897	39	1500000466	90
600220600	29	763012200	43	897030900	38	1500000468	80
600230200	30	765100000	54	897035900	38	1500000484	67
600240600	29	765120000	54	897072800	38	1500000485	66
662200100	30	765140000	54	899100100	39	1500000530	28
662200300	30	765160000	54	899200100	39	1500000628	73
662200500	30	765180000	54	899600000	39	1500000629	75
662300000	30	767050000	54	990100100	107	1500000670	83
662300100	30	767750000	54	995808400	58	1500000671	75
670020000	65	772201100	55	1000000419	100	1500000687	108
670050000	65	772201200	55	1000000590	63	1500000688	108
701010000	46	785200000	31	1000000591	62	1500000689	108
701010500	46	855092200	90	1000000592	63	1500000690	108
701011500	46	855115100	89	1000000593	64	1500000691	108
701020000	46	855115200	89	1000000660	22	1500000692	108
710020500	46	855115700	89	1000000661	22	1500000693	108
710040000	46	855125200	89	1000000664	22	1500000694	108
710040500	46	855125700	89	1000000665	22	1500000713	108
716000000	51	855230100	89	1000000668	22	1500001065	102
716200000	42	862009000	31	1000000669	22	1500001398	112
722000000	51	864020000	34	1000000681	22	1500001399	112
722100000	42	864220200	34	1000000682	22	1500001400	113
722200000	42	864223200	34	1000000683	22	1500001401	115
725200000	43	865008700	32	1000000684	22	1500001402	114
726000000	43	866200000	32	1000000685	22	1500001403	114
726020000	43	881060100	39	1000000687	22	1500001404	114
728000000	42	881060397	39	1000000757	55	1500001405	114
735000000	44	886420000	35	1000000946	107	1500001406	114
735000500	42	886427000	39	1000001069	64	1500001407	114
735002300	44	886427100	39	1000001450	39	1500001408	60
735010500	43	886428000	39	1000001451	39	1500001409	116
735050000	44	886428100	39	1000001452	39	1500001410	116
737000500	45	887090100	40	1000001453	39	1500001486	36
737012200	45	887090200	40	1000001532	58	1500001501	112
737032200	45	887090300	40	1000001533	58	1500001591	36
738012200	45	887090500	40	1000001534	58	1500001716	108
742000000	44	887090600	40	1000001535	58	1500002157	35
750000000	45	887090700	40	1000001536	58	1500002158	36
750010000	45	887090800	40	1000001537	58	1500002159	36
751000000	45	887091800	40	1000001538	58	1500002233	114
751004100	45	887092000	40	1000001540	58	1500002235	114

№	Страница
1500002308	56
1500002662	112
1500002663	112
1500002664	113
1500002665	114
071203E	79
50709C000	25
50710C000	25
52710P000	24
6000M1600	31
6000M2000	31
6000M2500	31
6000M3200	31
6002D0000	31
6002D4000	31
6003D0000	31
6003D4000	31
6004D0000	31
6004D4000	31
6005D0000	31
6005D4000	31
6006D0000	31
6006D4000	31
6007D0000	31
6007D4000	31
6008D0000	31
6008D4000	31
6009D0000	31
6009D4000	31
6621D2200	30
6621N2200	30
6622D2200	30
6622N2200	30
6623D2200	30
6623N2200	30
735001500	42
735010500	43
74200ZB00	44
8910N0400	38
B40121300	88
B40121500	88
B40224300	88
B40234300	88
F09010600	74
F09010800	74
F20235000	74
F20236000	74
P00109200	103
P002D0300	42
P00408900	103
P00508900	103
P00555500	99
P00591000	98
P01100100	12
P14534300	15
P85510500	89
Q86001000	91

№	Страница
Q86002200	91
Q86031000	92
Q86041700	92
Q86041800	92
Q86041900	92
Q86042200	92
Q86042500	92
Q86042900	92
Q86043200	92
Q86043400	92
Q86044000	92
Q86044200	92
Q86045300	92
Q86045400	92
Q87426800	92
Q87460900	92
Q87465300	92
Q87676800	91
Q87677000	91
Q87677200	91
Q87858200	91
Q87860300	91
Q87860400	91
Q87860500	91
Q87860600	91
Q87860700	91
Q87860900	91
Q87861000	91
Q87861400	91
Q87890500	91
Q87895700	92
Q87895800	92
Q87895900	92
Q87896000	92
R22240200	61
R3555300	100
R6020000	62
R6022000	63
R6112500	64
S00210000	23
S00220000	23
S00230000	25
S00260000	78
S00520000	48
S00630000	30
S51404000	78
S51406000	78
SEH000200	66
SEH000700	87
SEH000800	87
SEH000900	87
SEH001000	84
SEH001100	84
SEH001200	84
SEH001300	85
SEH001400	85
SEH003100	73

№	Страница
SEH003200	88
SEH003800	100
SEH004200	77
SEH004300	77
SEH004400	77
SEH004500	77
SEH004800	67
SEH005000	67
SEH0079	65
SEH009300	73
SEH009400	73
SEH009800	77
SEH009900	77
SEH010000	73
SEH010700	73
SEH010900	73
SEH011700	73
SEH011900	73
SEH012200	73
SEH019000	68
SEH019200	83
SEH020200	39
SEH020300	99
SEH020500	98
SEH020600	39
SEH0224	65
SEH0229	80
SEH0230	80
SEH0240	80
SEH024600	100
SEH024600	101
SEH024700	100
V12100000	64
V15000000	63
V39800000	90