



THERMOMARK LINE

Простой способ печати

PHOENIX CONTACT — в диалоге с клиентами и партнерами по всему миру

Phoenix Contact – мировой лидер в разработке и производстве электротехнических компонентов и систем автоматизации.

Предприятие Phoenix Contact GmbH & Co. KG является лидером в сфере производства электрических соединительных устройств и электронного интерфейсного оборудования. Основанное в 1923 году предприятие насчитывает на сегодняшний день по всему миру около 10000 сотрудников. Реализация продукции осуществляется через собственную сеть продаж, в которую входят 50 дочерних предприятий и около 30 торговых представительств, как в Европе, так и на других континентах. В 2002 году Phoenix Contact открыл свое дочернее предприятие в России – ООО «Феникс Контакт РУС». Офис предприятия находится в Москве и имеет ряд филиалов в Екатеринбурге, Тюмени, Новосибирске, Иркутске, Хабаровске, Самаре, Нижнем Новгороде, Уфе, Волгограде, Чебоксарах и Санкт-Петербурге. Рядом с офисом в Москве расположен склад, на котором в наличии имеется продукция, пользующаяся наибольшим спросом. Хорошо организованная служба логистики Phoenix Contact позволяет доставлять в Москву и регионы в самые короткие сроки все необходимые виды продукции. Все изделия Phoenix Contact прошли российскую сертификацию и соответствуют требованиям ГОСТ Р. Ассортимент продукции Phoenix Contact очень широк. Он включает в себя множество изделий: начиная с шинных клемм и разъемов для печатных плат, интерфейсов, устройств защиты оборудования от импульсных перенапряжений и заканчивая системами промышленной автоматизации. В целом предприятие производит более 25000 наименований изделий, которые подразделяются на 6 основных групп: INTERFACE, CLIPLINE, AUTOMATION, TRABTECH, PLUSCON, COMBICON.



Мы всегда рядом с заказчиком

Позиция Phoenix Contact базируется на высокой компетенции и собственных ноу-хау: в инженерно-конструкторских отделениях предприятия идет непрерывная разработка инновационных решений, которые позволяют максимально полно удовлетворить специальные требования заказчиков.

Многочисленные патенты являются лучшим подтверждением того, что в основе большинства изделий Phoenix Contact лежат собственные разработки.

THERMOMARK LINE

Линейка принтеров THERMOMARK LINE производства Phoenix Contact представляет собой интеллектуальное решение для простого и быстрого нанесения обозначений на маркировочные материалы для клемм, проводников и оборудования. Эта система включает два различных термопечатающих принтера, THERMOMARK CARD и THERMOMARK ROLL, программное обеспечение CLIP PROJECT для проектирования и печати маркировки, а также большое разнообразие маркировочных материалов в мультикартах, листах и рулонах.



Содержание

THERMOMARK LINE —

законченная система для выполнения различных задач: от проектирования до печати готовой маркировки

стр. 4

THERMOMARK LINE —

компетентность в нанесении обозначений

стр. 10

THERMOMARK CARD —

инновационный принтер для маркировочных материалов в мультикартах

стр. 18

THERMOMARK ROLL —

современный принтер для для печати на рулонных маркировочных материалах

стр. 26

Держатели табличек для групповой маркировки клемм, проводников и устройств

стр. 36

Таблица подбора маркировки для:

- клемм Phoenix Contact;
- клемм других производителей;
- оборудования Phoenix Contact;
- оборудования других производителей.

стр. 42

Алфавитный указатель

стр. 64

THERMOMARK LINE —

законченная система для выполнения различных задач: от проектирования до печати готовой маркировки



Программное
обеспечение

Принтер



Решение THERMOMARK LINE объединяет в себе программное обеспечение и оборудование для простого и быстрого нанесения обозначений. Большой выбор маркировочных материалов для клемм, проводников и оборудования позволяет изготавливать маркировку без привязки к определенной системе печати.

THERMOMARK CARD



THERMOMARK ROLL



Держатели маркировки



Маркировка клемм, проводников и активного оборудования

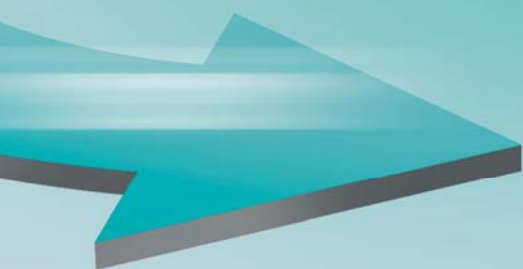
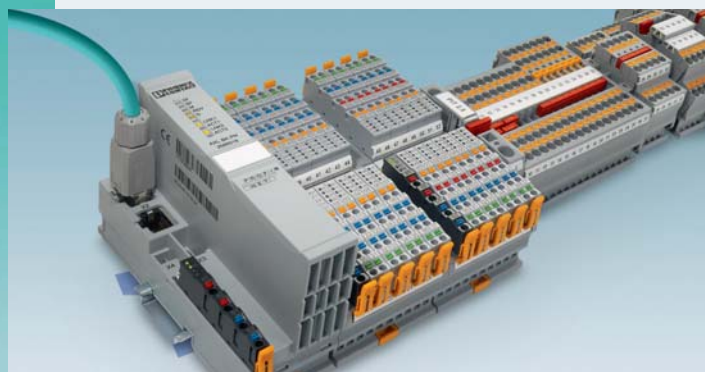

THERMOMARK CARD

Термопечатающий принтер, разработанный для высококачественной печати на мультикартах и листах для маркирования клемм, проводников и оборудования. Небольшой вес и компактная конструкция превращают принтер в мобильное решение для использования на местах.



Технические данные	Описание	Тип	Артикул
<p>Разрешение печати 300 точек на дюйм</p> <p>Скорость 8 с/лист</p> <p>Интерфейсы USB и Ethernet</p> <p>Источник питания 100–240 В ~ 50/60 Гц, фазочастотная характеристика (ФЧХ)</p> <p>Работа Сенсорный экран</p> <p>Материал для печати Листы из пластика, в форматах UCT и US</p> <p>Размеры (Ш x В x Г) 253 x 189 x 320 мм</p> <p>Масса приблизительно 6 кг</p>	<p>THERMOMARK CARD, термопечатающий принтер для карточных и листовых материалов, включающий кабели электропитания для стандартов Евросоюза и США, кабели USB, ПО CLIP PROJECT ADVANCED, CD с руководством пользователя на нескольких языках, драйвером и прошивкой ПО, руководство на немецком/английском языке в формате DIN A5, магазин для материалов UCT-TM, магазин для материалов US, один UCT-TM 5, один US-EMP (85,6 x 54), одну красящую ленту (образец рулона длиной 50 м)</p>	THERMOMARK CARD	5146464

Аксессуары THERMOMARK CARD	Описание	Тип	Артикул
	Магазин для листов US	THERMOMARK CARD - US-MAG1	5146451
	Магазин для карт UCT [UCT-TM..., UCT1-TM..., UCT5-TM...]	THERMOMARK CARD - UCT-MAG1	5146480
	Магазин для карт UCT [UCT-TMF...]	THERMOMARK CARD - UCT-MAG2	5146563
	Магазин для карт UCT [UCT-WMS...]	THERMOMARK CARD - UCT-MAG3	5146613
	Магазин для карт UCT [UCT1-TMF...]	THERMOMARK CARD - UCT-MAG4	5146614
	Магазин для карт UCT [UCT2-TM...]	THERMOMARK CARD - UCT-MAG5	5146615
	Магазин для карт UCT [UCT3-TM...]	THERMOMARK CARD - UCT-MAG6	5146616
	Красящая лента, цвет чернил: черный, длина 300 м, ширина 110 мм	THERMOMARK-RIBBON 110-TC	0801371
	Защитный кейс с алюминиевыми краями для транспортировки принтеров и принадлежностей	TL CASE	0800613

THERMOMARK ROLL

Термопечатающий принтер разработан для печати маркировки на рулонных материалах. С его помощью вы сможете изготовить высококачественную маркировку для клемм, проводников и различного оборудования. Благодаря своей компактной конструкции принтер прекрасно подходит для мобильного использования.



Технические данные		Описание	Тип	Артикул
Разрешение печати	300 точек на дюйм	THERMOMARK ROLL , термопечатающий принтер для рулонных материалов, включающий кабели электропитания для стандартов Евросоюза и США, кабель USB, ПО CLIP PROJECT ADVANCED, CD-диск с многоязычным руководством пользователя, драйвером и прошивкой ПО, руководство на немецком/английском языке в формате DIN A5, один рулон маркировочных материалов EML (20x8) (1000 шт.), одну красящую ленту (образец рулона с длиной 50 м)	THERMOMARK ROLL	5146477
Интерфейсы	USB и Ethernet			
Источник питания	100–240 В ~ 50/60 Гц, фазочастотная характеристика (ФЧХ)			
Работа	Сенсорный экран			
Материал для печати	Маркировочные материалы и усадочный рулон в рулонном формате			
Размеры (Ш x В x Г)	253 x 189 x 320 мм			
Масса	прибл. 3,5 кг			

Аксессуары THERMOMARK ROLL	Описание	Тип	Артикул
	Внешний держатель рулона, для рулонов с размером от 150 до 305 мм внешнего диаметра (рулоны RL)	THERMOMARK ROLL-ERH	5146448
	Внешний держатель рулона, для рулонов с внешним диаметром до 500 мм (рулоны RXL)	THERMOMARK-ERH 500	5146309
	Резак, для нарезания маркировочных материалов без перфорации	THERMOMARK ROLL-CUTTER	5146422
	Перфоратор, для перфорации непрерывных маркировочных материалов	THERMOMARK ROLL-CUTTER/P	5146435
	Красящая лента, цвет чернил: черный, длина 300 м, ширина 110 мм	THERMOMARK-RIBBON 110	5145384
	Красящая лента, цвет чернил: синий, длина 300 м, ширина 110 мм	THERMOMARK-RIBBON 110 BU	0829544
	Красящая лента, цвет чернил: зеленый, длина 300 м, ширина 110 мм	THERMOMARK-RIBBON 110 GN	0829542
	Красящая лента, цвет чернил: красный, длина 300 м, ширина 110 мм	THERMOMARK-RIBBON 110 RD	0829543
	Красящая лента, цвет чернил: черный, длина 300 м, ширина 110 мм, для наклеек, рассчитанных на высокие температуры	THERMOMARK-RIBBON 110-EMLHT	0800342
	Красящая лента для нанесения обозначений на термоусаживающуюся трубку, цвет чернил: черный, длина 300 м, ширина 110 мм	THERMOMARK-RIBBON 110-WMSU	0801358
	Красящая лента для нанесения маркировочных материалов на усадочные рулоны, цвет чернил: белый, длина 300 м, ширина 110 мм	THERMOMARK-RIBBON 110-WMSU WH	0801359
	Защитный кейс с алюминиевыми краями для транспортировки принтеров и принадлежностей	TL CASE	0800613

CLIP PROJECT...

Высокопроизводительное программное обеспечение для простого и быстрого проектирования и печати маркировки, используемой в шкафах управления и на отдельном оборудовании. Простым нажатием кнопки мыши вы сможете загрузить все данные из системы проектирования и автоматически разместить название и маркировку оборудования на соответствующих маркировочных материалах. CLIP PROJECT поддерживает все выпускаемое Phoenix Contact оборудование. Благодаря автоматическому обновлению через Интернет в вашем распоряжении всегда будет самая новая версия ПО.



Технические данные		Описание	Тип	Артикул
ЦП	Pentium II > 400 МГц	ПО CLIP PROJECT ADVANCED для проектирования и маркировки на немецком, английском, французском, итальянском, испанском, русском, польском, венгерском, чешском, португальском, китайском языках ПО включено в объем поставки систем THERMOMARK CARD и THERMOMARK ROLL.	CLIP PROJECT ADVANCED	5146040
Оперативная память / объем жесткого диска	128 МБ/2 ГБ			
Привод	CD-ROM			
Разрешение монитора	1024x768			
Операционное оборудование	Рекомендуется мышь			
Операционные системы	Windows Vista Windows XP Windows 7			
		ПО CLIP PROJECT PROFESSIONAL — это расширенная версия ПО CLIP PROJECT ADVANCED с дополнительным дизайнером шаблонов, позволяющим проектировать собственные маркировочные материалы.	CLIP PROJECT PROFESSIONAL	5146053

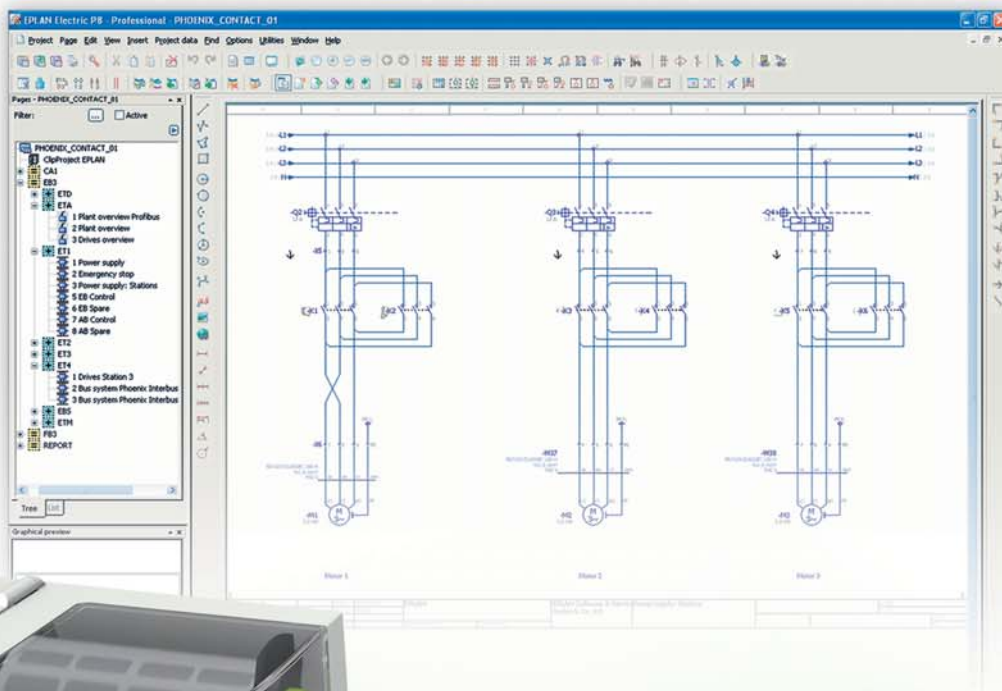

THERMOMARK LINE — КОМПЕТЕНТНОСТЬ В НАНЕСЕНИИ ОБОЗНАЧЕНИЙ

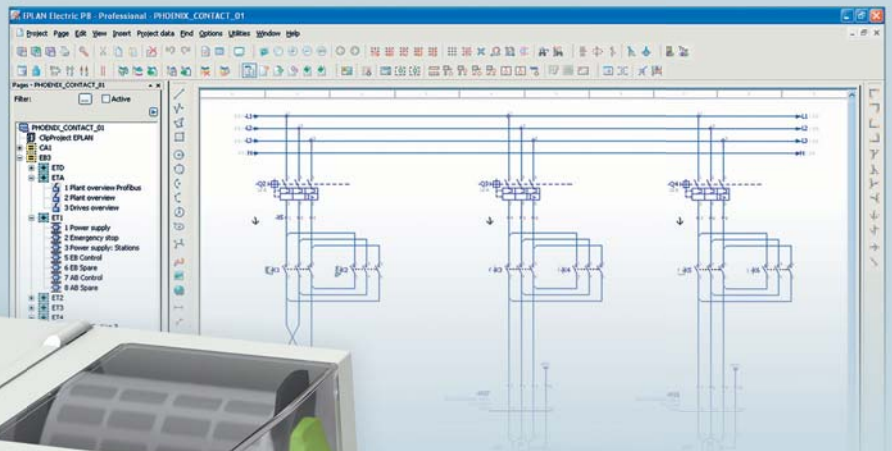

Испытания маркировочных материалов

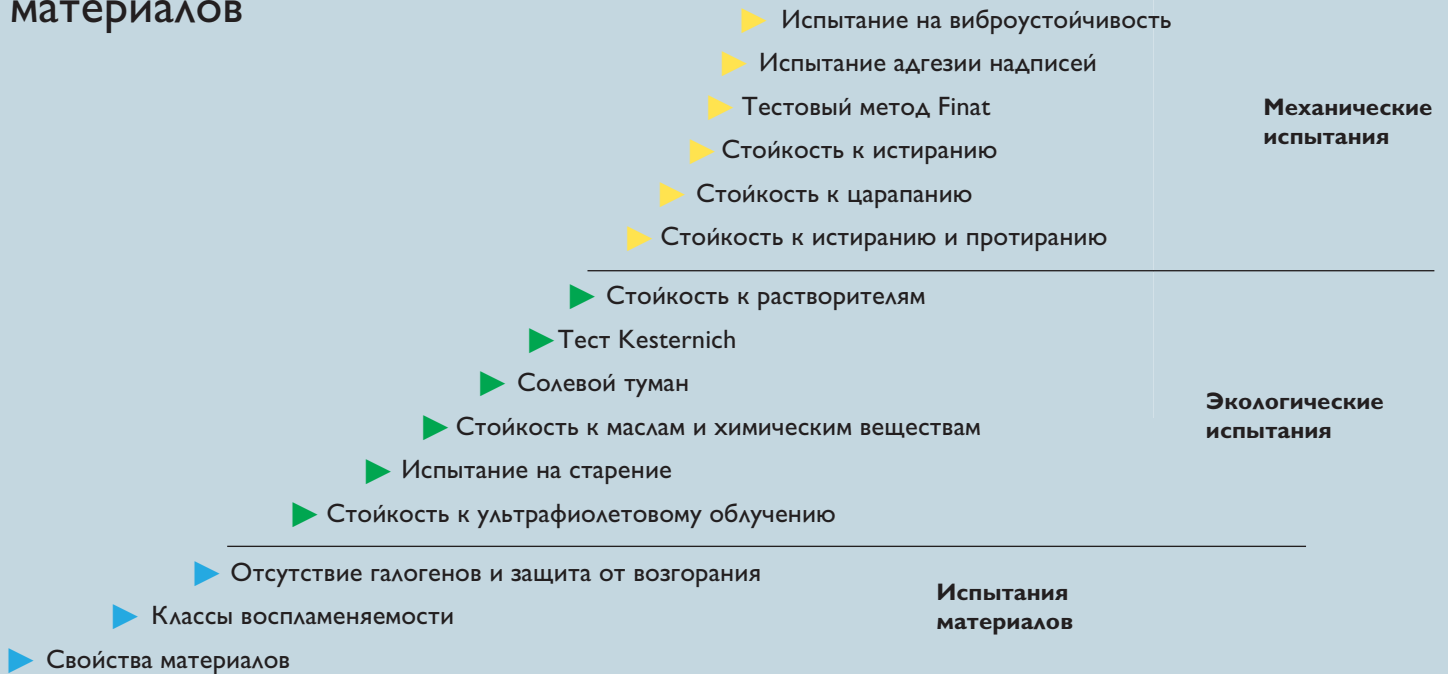

Свойства материалов

Полиамид (ПА)

Даже при высоких рабочих температурах полиамид имеет высокие электрические, механические, химические и термические свойства. Кратковременные пиковые температуры до 200°C допускаются в результате стабилизации по тепловому старению. Полиамид поглощает влагу из окружающей среды, в среднем 2,8%. Однако эта влага не кристаллизуется в виде воды в самом пластике, группы H₂O химически связываются в молекулярной структуре. Это делает пластик гибким и устойчивым к повреждениям, даже при таких низких температурах, как -60°C. ПА относится к классу воспламеняемости от V2 до V0 в соответствии с UL 94. Полиамид, применяемый компанией Phoenix Contact, свободен от кремниевых соединений и галогенов и годится для использования при температурах от -60°C до +125°C.

Поликарбонат (ПК)

ПК обладает высокой механической прочностью и химической устойчивостью. Упругость, размерная стабильность и хорошая устойчивость к тепловым искажениям — другие отличительные свойства этого материала. ПК используется для производства особо гладких и прочных маркировочных материалов. Используемый компанией Phoenix Contact ПК поглощает мало влаги, свободен

от кремниевых соединений и галогенов и годится для использования при температурах от -40°C до +125°C.

Поливинилхлорид (ПВХ)

ПВХ отличается долгим сроком службы. Он характеризуется высокой механической прочностью и химической устойчивостью. На ПВХ не воздействуют ни кислород, ни озон. Этот материал устойчив к коррозионным солевым растворам и большинству кислот. Поливинилхлорид, применяемый компанией Phoenix Contact, не содержит кремния и подходит для использования при температурах от -30°C до +80°C.

Полиэстер

Полиэстер — химически устойчивый материал. Он идеально подходит для печати, формообразования и штампования. Полиэстер устойчив к УФ излучению и впитывает мало влаги. Полиэстер, применяемый компанией Phoenix Contact, свободен от кремниевых соединений и галогенов. В зависимости от своего состава, он годится для использования при температурах от -40°C до +150°C.

Полиолефины

Полиолефины — это полукристаллические термопластики, которые можно легко обрабатывать для получения прессованных профилей (термоусаживающихся трубок).

Они характеризуются хорошей химической устойчивостью. Полиолефины свободны от кремния, могут использоваться в диапазоне температур: от -55°C до +125°C.

Полиэтилен (ПЭ)

Полиэтилен — термопластичный материал, отличающийся высокой устойчивостью к кислотам, щелочам и другим растворителям. ПЭ плохо впитывает любую влагу, обладает высокой износоустойчивостью и удлинением при разрыве. Свободны от кремния и галогенов, могут использоваться в диапазоне температур: от -40°C до +80°C.

Отсутствие галогенов

Термин «отсутствие галогеноводорода», основанный на международных стандартах по базовым материалам для печатных плат (например, IEC 61249-2-21, IPC 4101 C), относится к элементам хлор и бром в огнезащитных агентах. Также запрещается использование огнезащитных агентов, содержащих галогены, согласно стандарту DIN EN ISO 1043-4. Это означает, что в соответствии с определением в документе, отражающем позицию ZVEI (требования по использованию свободных от галогенов продуктов в электротехнической и электронной промышленности), в компонентах не содержатся огнезащитные агенты, содержащие галогены или ПВХ.

Классы воспламеняемости

► UL 94

Документ UL 94 описывает испытания на воспламеняемость, которые имеют особую важность в области электротехники. Главное внимание уделяется поведению материалов в огне. Объекты классифицируются согласно UL 94 HB (горизонтальное горение) или UL 94 V (вертикальное горение). Структура испытаний такова, что классификация по 94 V0/1/2 более строгая, чем классификация по 94 HB.

UL 94 V0/1/2

После подготовки тестовый образец зажимается в вертикальном положении и несколько раз подвергается воздействию пламени, каждый раз на протяжении 10

секунд. В промежутках между огненным воздействием измеряется время, в течение которого прекращается горение тестового образца. Затем оцениваются поведение легко воспламеняемого материала под испытываемым образцом и характеристики образования капель вещества в результате воздействия пламени.

Проведение испытаний по этому стандарту не подходит для пленки и/или очень тонких тестовых объектов, которые сжимаются при термическом старении под воздействием огня.

Пластик, используемый в изделиях компании Phoenix Contact, отвечает самым высоким критериям качества.

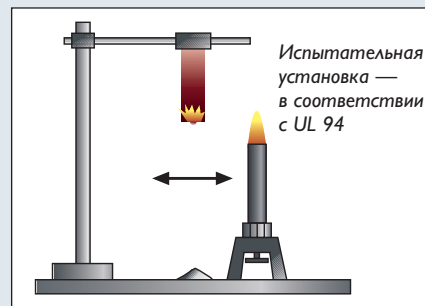

Классификация

	UL 94 V0	UL 94 V1	UL 94 V2	UL 94 HB
Время горения после каждого цикла воздействия пламени	≤ 10 с	≤ 30 с	≤ 30 с	–
Общее время горения после 10 циклов воздействия огнем	≤ 50 с	≤ 250 с	≤ 250 с	–
Время свечения после второго цикла воздействия пламени	≤ 30 с	≤ 60 с	≤ 60 с	–
Полное сгорание	Нет	Нет	Нет	Да
Воспламенение абсорбирующего хлопка под образцом	Нет	Нет	Да	–

Отсутствие галогенов и защита от возгорания

► DIN EN ISO 1043-4

Галогены — химические элементы фтор, хлор, бром, иод, астат. Соединения брома и хлора предотвращают возгорание пластиков, и в случае пожара будут образовываться ядовитые и едкие газы, способные привести к вторичным повреждениям из-за использования воды при тушении пожара. Именно поэтому компания Phoenix Contact отказалась от использования веществ, препятствующих воспламенению, на основе галогенов или других добавок и при создании своей продукции применяет стойкие к воспламенению, но при этом не содержащие галогены полиамиды, поликарбонаты, поликарбонат/акрилонитрил, бутадиен-стирол, акрилонитрил-бутадиен-стирол и полиэфир.



Стойкость к ультрафиолетовому излучению

► DIN EN ISO 4892-2 и DIN EN ISO 60068-2-5

Помимо инфракрасного излучения солнечная радиация, поступающая к поверхности Земли, содержит ультрафиолет (UV-A и UV-B спектров). При этом UV-B-излучение с длиной волны 320 нм приводит к достаточно серьезному разрушению молекул, что существенно ограничивает механические свойства пластиков (зависит от типа пластика). Более того, подобное УФ-излучение негативно сказывается и на печатных символах и маркировочных материалах, вызывая их потускнение, а иногда и делая их абсолютно нечитаемыми.

Если пластики с наклеенными на них маркировочными материалами и данными круглосуточно хранятся вне помещений, на их поверхности может образовываться конденсат — капли воды. При попадании солнечных лучей на них создается эффект увеличительного стекла, что только усиливает воздействие излучения. При этом часть солнечного излучения UV-B-спектра оказывает особенно негативное воздействие на механические свойства пластиков.

Выпускаемые Phoenix Contact маркировочные материалы обладают устойчивостью к УФ-излучению, и их можно хранить в условиях как высокой, так и низкой влажности. Соответствие продукции Phoenix Contact указанным выше стандартам подтверждается в ходе испытаний, по завершении которых проверяются свойства пластика, а также читаемость напечатанных символов и маркировки.



Испытание на старение

► IEC 60947-7-1/-2

Особенностями модульных клемм являются их долговечность и способность в течение длительного времени выдерживать воздействие высоких температур (до +125°C). Подобные требования предъявляются и к маркировочным материалам, наносимым на эти клеммы. При производстве маркировки Phoenix Contact используются материалы с тепловыми стабилизаторами.

Для проверки сохранности в ходе многолетней эксплуатации маркировочные материалы вместе с клеммами или проводниками проходят испытания в климатической камере, в которой минимальная температура устанавливается на уровне +20°C, а максимальная достигает отметки в +120°C (для ПВХ этот показатель равен +80°C). Во время испытания объекты нагревают до максимально возможной температуры и выдерживают в течение 10 минут, после чего охлаждают. Подобные циклы нагрева и охлаждения повторяются 192 раза.

Испытания всех без исключения маркировочных материалов Phoenix Contact проводятся в соответствии с требованиями стандарта IEC 60947-7-1/-2. Все используемые пластики обладают достаточным запасом прочности.

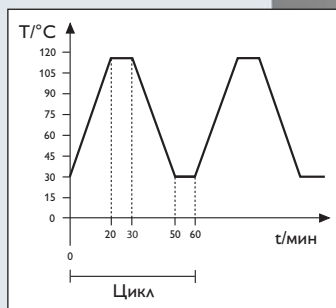

Зависимость температуры от времени

Стойкость к маслам и химическим веществам

► DIN EN ISO 175

Физические и химические процессы реакции могут возникать в результате воздействия внешней среды, такой как жидкости или газы. Это может привести к изменению свойств пластиков. При этом пластики повреждаются или даже разрушаются. Напечатанные надписи и маркировочные материалы также могут подвергаться этим изменениям.

Чтобы предотвратить подобные эффекты, компания Phoenix Contact использует только пластики и материалы для надписей/маркировки, которые прошли испытания согласно DIN EN ISO 175.



Химическое вещество	Вес, %
Щелочи	
Раствор гидроксида натрия	3
Раствор гидроксида калия	3
Гидроксид аммония (аммиачная вода)	25
Спирты	
Этиловый спирт	100
1-пропанол	100
2-пропанол	100
Диэтиленгликоль	100
Альдегиды / кетоны	
Этилацетат	100
Масла, смазки, алифатические и ароматические углеводороды	
IRM 902	100
IRM 903	100
ASTM № 1	100
Ксилол	100
Тестовый бензол (180/220)	100
Нусит SU 68	100
Нусит SET 46	100
Shell Tellus 92	100
Водные растворы солей	
Хлорид натрия	5
Хлорид калия	5
Хлорид аммония (аммиачный раствор)	100

Стойкость к растворителям

► EN 60464-2:2001

Напечатанные символы и маркировка должны быть стойкими к парам растворителей. Поэтому, согласно вышеупомянутому стандарту, воздействие растворителей продолжается более 10 дней в следующих средах:

- ацетон;
- n-гексан;
- этиловый спирт.

Напечатанные символы после 10-дневного испытания должны оставаться читаемыми.

Маркировочные материалы компании Phoenix Contact устойчивы к растворителям и отвечают жестким требованиям.



Стойкость к коррозии

► DIN 50018

Экстремальные воздействия внешней среды накладывают повышенные требования к компонентам и их маркировке.

Следующий метод испытания, основанный на стандарте DIN 50018, описывает коррозионное испытание в среде, содержащей диоксид серы.

Два литра дистиллированной воды и один литр газа SO_2 помещаются в камеру с контролируемой средой. Во время испытания и при испытательной температуре $40^\circ C$ образуется кислотная среда, которая воздействует на поверхности материала тестируемых объектов. Через восемь часов испытаний тестируемые объекты высушиваются в течение 16 часов при открытой двери. После этого выполняется визуальная проверка с помощью микроскопа.

Все маркировочные материалы, используемые компанией Phoenix Contact, соответствуют этому повышенному стандарту и стойки к агрессивной среде.



Солевой туман

► IEC 60068-2-11/-52

Технические компоненты, особенно используемые в кораблестроении, необходимо маркировать таким образом, чтобы надписи оставались неизменно четкими в условиях коррозионных сред. Содержание соли в воздухе в сочетании с повышенной влажностью предъявляют повышенные требования к маркировке и используемым материалам. На основе IEC 60068-2-11/-52 можно имитировать влияние морского климата.

Сопrotивление материалов в условиях коррозионной среды испытывается с помощью солевого тумана. Тестируемые объекты помещаются в испытательную камеру и подвергаются воздействию мелкодисперсной аэрозоли 5% раствора хлористого натрия ($NaCl$; значение pH 6,5–7,2) при температуре $+35^\circ C$ в течение 96 часов. После испытания выполняется проверка с использованием микроскопа. Согласно IEC 60068-2-52 испытание также выполняется с использованием 5% раствора хлористого натрия, однако в условиях с другими характеристиками.

Маркировочные материалы компании Phoenix Contact удовлетворяют этим жестким требованиям и могут использоваться даже в экстремальных климатических условиях.



Стойкость к царапанию

► DIN EN ISO 1518

Маркировка и напечатанные символы должны также быть устойчивы к внешним механическим нагрузкам точечного и/или линейного действия. По этой причине компания Phoenix Contact испытывает всю маркировку и напечатанные символы на стойкость к царапанию, согласно вышеупомянутому стандарту. В данном случае к тестовому объекту применяется инструмент для нанесения царапин с полусферическим наконечником диаметром 1 мм, воздействующим на объект с усилием 2–6 Н, в зависимости от процедуры нанесения печатных символов. Затем выполняется

визуальный осмотр тестовых объектов и их исследование под микроскопом.

Маркировочные материалы компании Phoenix Contact отвечают этим повышенным механическим требованиям.



Испытание адгезии надписей

► DIN EN ISO 2409

В соответствии с этим стандартом проводится тест с липкой лентой (Sellotape test). Прозрачная самоклеящаяся лента (например, Sellotape) с силой сцепления 10 ± 1 Н наносится на тестируемые маркировочные материалы с напечатанными надписями. Затем лента снимается с поверхности под углом 60° к направлению отрыва и со скоростью примерно 1 см/с.

После испытания на клейкой ленте не должно оставаться никаких следов от напечатанной надписи.

Маркировочные материалы компании Phoenix Contact прочные и устойчивые к отслаиванию.

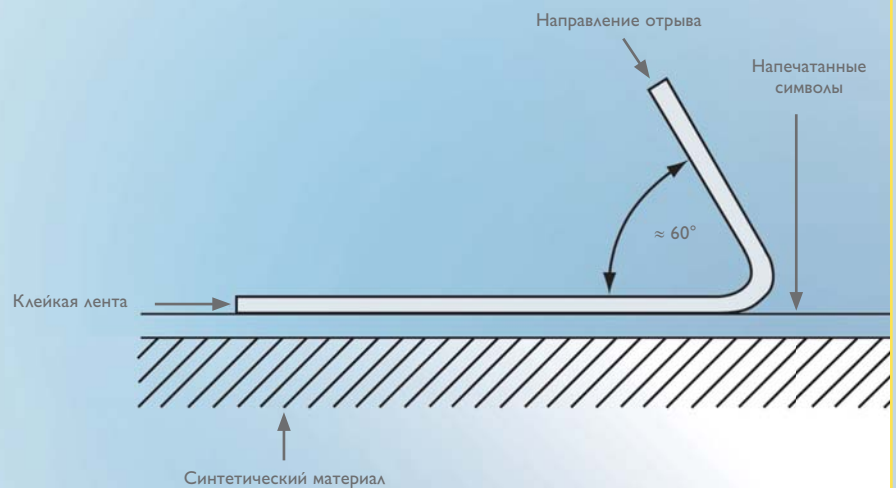

Испытание адгезии наклеек

► На основе тестового метода № 2 FINAT

Назначение этого испытания состоит в сравнении прочностей сцепления маркировочных материалов с различными базовыми материалами. С этой целью полоса маркировочных материалов (25 мм x 175 мм) наносится с заданным усилием на соответствующий базовый материал. После заданного периода хранения эта полоса

удаляется с базового материала под углом 90° и со скоростью 300 мм/мин. Сила сцепления задается в Н/25 мм. Этот тест, таким образом, позволяет выбрать маркировочные материалы, наилучшим образом подходящие для данного применения.

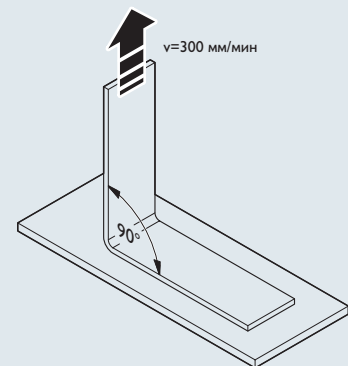

Стойкость к истиранию

► KIMW 003, Часть 1 Внутренний стандарт Института Пластиков, г. Люденшайд

Маркировочные материалы и напечатанные символы должны быть устойчивы к внешним нагрузкам, воздействующим на поверхность. Поэтому в компании Phoenix Contact маркировочные материалы и напечатанные символы подвергаются различному количеству ударов (1000, 10 000, 30 000),

наносимых с помощью войлочного диска (твердость H1 согласно стандарту DIN 61200) с особой силой давления (1 Н, 2 Н и/или 4 Н). Присвоение классификации по различным классам нагрузок, представленным в этом стандарте, зависит от силы давления, при которой происходит повреждение

напечатанной надписи, и от количества ударов.

Напечатанные надписи и маркировочные материалы компании Phoenix Contact отвечают требованиям высшего нагрузочного класса K9 (30 000 ударов с усилием 4 Н).

Стойкость к истиранию и протиранию

► DIN EN 61010-1

Маркировочные материалы и напечатанные символы должны быть стойкими к стандартным чистящим агентам, используемым в промышленности. Поэтому в компании Phoenix Contact маркировочные материалы и напечатанные надписи протираются с помощью мягкой ткани и воды, изопропилового спирта, петролейного эфира и п-гексана. Маркировочные материалы и напечатанные надписи должны оставаться

разборчивыми после испытаний.

Материалы для маркировки компании Phoenix Contact отвечают жестким требованиям в отношении устойчивости к стиранию и протиранию и, таким образом, могут использоваться для любых применений.

Испытание на виброустойчивость

► DIN EN 61373 — широкополосный шум (интенсивность согласно DIN EN 50155)

Во многих областях применения и особенно в дорожном деле маркировочные материалы подвергаются вибрациям и ударам. Для практической имитации вибрационной нагрузки тестовые объекты испытываются на вибрационную устойчивость при возрастающих и уменьшающихся частотах и амплитудах. В соответствии с DIN EN 61373,

объекты во время испытаний проходят через частотный диапазон от 5 Гц до 150 Гц. Фактическое эффективное значение ускорения при этом достигает $42,5 \text{ m/s}^2$. Тестовые объекты испытываются на протяжении пяти часов по каждой из трех осей (x, y, z). Компоненты и маркировочные материалы при этом не должны повреждаться до такой степени, при которой

могут ухудшиться их характеристики, требуемые для длительного применения.

Все маркировочные материалы компании Phoenix Contact отвечают этим повышенным вибрационным требованиям.

► IEC 60068-2-6 — Виброустойчивость

Это испытание демонстрирует виброустойчивость и надежное закрепление маркировочных материалов под воздействием продолжительных вибраций. К тестовому объекту с целью имитации усилий вращения, пульсации или колебаний прикладываются гармонические синусоидальные вибрации. Испытание выполняется по каждой из трех пространственных осей (x, y, z). В этом испытании объект проходит через частотный диапазон от 5 Гц до 150 Гц со скоростью одной октавы в минуту. Фактическое эффективное значение ускорения при этом достигает 50 m/s^2 . Тестовые объекты

испытываются по трем осям, по два часа для каждой оси. Маркировочные материалы при этом не должны повреждаться до такой степени, при которой могут ухудшиться их характеристики, требуемые для длительного применения. Все маркировочные материалы отвечают требованиям стандарта. Поэтому они особенно хорошо подходят к применениям с повышенными требованиями, в которых необходимо обеспечивать надежное функционирование маркировочных материалов, в том числе и под воздействием вибраций.

Маркировочные материалы компании Phoenix Contact отвечают этим повышенным механическим требованиям.

THERMOMARK CARD — ИННОВАЦИОННЫЙ ПРИНТЕР ДЛЯ МАРКИРОВОЧНЫХ МАТЕРИАЛОВ В МУЛЬТИКАРТАХ

Реализованная в THERMOMARK CARD технология термопечати позволяет изготавливать маркировочные материалы в форматах UniCard и UniSheet.

Преимущества формата UniCard:

- простота использования
- простота отделения элементов
- простота монтажа

Преимущества формата UniSheet:

- низкая стоимость
- простота отделения элементов

Ассортимент маркировочных принадлежностей включает материалы для идентификации клемм, проводников и оборудования.

При создании высококачественных маркировочных табличек рекомендуется использовать программное обеспечение CLIP PROJECT.



Маркировка клемм Phoenix Contact

UniCard UCT-TM... и UCT-TMF...

Мультикарты UCT-TM... можно использовать для печати маркировки для клемм с высоким пазом, а UCT-TMF... — для печати маркировки для клемм с плоским пазом. Все мультикарты имеют стандартный цвет и размер шага. ^{1) 2)}

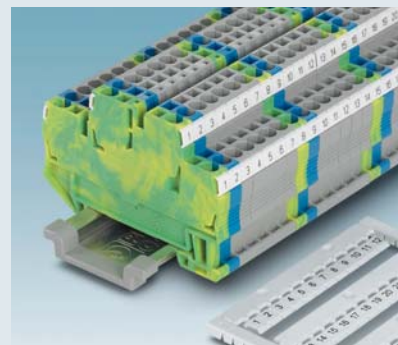
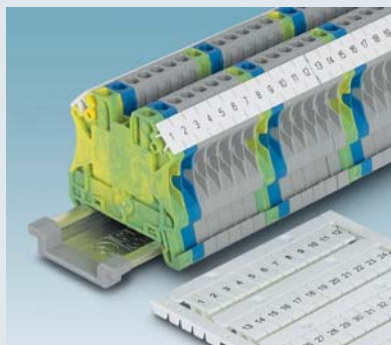

	Ширина шага, мм	Количество в мультикарте	Количество в упаковке	Тип	Артикул
					WH
	3,5	102	10	UCT-TM 3,5	0829484
	4,2	84	10	UCT-TM 4	0828732
	5,2	72	10	UCT-TM 5	0828734
	6,2	60	10	UCT-TM 6	0828736
	7,62	48	10	UCT-TM 7,62	0828738
	8,2	42	10	UCT-TM 8	0828740
	10,2	36	10	UCT-TM 10	0829142
	12	30	10	UCT-TM 12	0829144
	16	18	10	UCT-TM 16	0829146

Ширина шага, мм	Количество в мультикарте	Тип	Артикул					
			RD	OG	YE	VT	BU	GN
3,5	102	UCT-TM 3,5 ...	0829505	0829506	0829485	0829507	0829508	0829509
4,2	84	UCT-TM 4 ...	0829149	0829150	0828733	0829151	0829152	0829153
5,2	72	UCT-TM 5 ...	0829154	0829155	0828735	0829156	0829157	0829158
6,2	60	UCT-TM 6 ...	0829159	0829160	0828737	0829161	0829162	0829163
7,62	48	UCT-TM 7,62 ...	0829510	0829511	0828739	0829512	0829513	0829514
8,2	42	UCT-TM 8 ...	0829164	0829165	0828741	0829166	0829167	0829168
10,2	36	UCT-TM 10 ...	0829169	0829170	0829143	0829171	0829172	0829173
12	30	UCT-TM 12 ...	0829174	0829175	0829145	0829176	0829177	0829178
16	18	UCT-TM 16 ...	0829179	0829180	0829147	0829181	0829182	0829183

	Ширина шага, мм	Количество в мультикарте	Количество в упаковке	Тип	Артикул
					WH
	3,5	108	10	UCT-TMF 3,5	0829486
	4,2	90	10	UCT-TMF 4	0828742
	5,2	72	10	UCT-TMF 5	0828744
	6,2	60	10	UCT-TMF 6	0828746
	8,2	42	10	UCT-TMF 8	0828748
	10,2	36	10	UCT-TMF 10	0829204
	12	30	10	UCT-TMF 12	0829214
		16	18	10	UCT-TMF 16

Ширина шага, мм	Количество в мультикарте	Тип	Артикул					
			RD	OG	YE	VT	BU	GN
3,5	108	UCT-TMF 3,5 ...	0829515	0829516	0829487	0829517	0829518	0829519
4,2	90	UCT-TMF 4 ...	0829184	0829185	0828743	0829186	0829187	0829188
5,2	72	UCT-TMF 5 ...	0829189	0829185	0828745	0829191	0829192	0829193
6,2	60	UCT-TMF 6 ...	0829194	0829195	0828747	0829196	0829197	0829198
8,2	42	UCT-TMF 8 ...	0829199	0829200	0828749	0829201	0829202	0829203
10,2	36	UCT-TMF 10 ...	0829205	0829206	0829207	0829208	0829209	0829210
12	30	UCT-TMF 12 ...	0829212	0829213	0829211	0829215	0829216	0829217
16	18	UCT-TMF 16 ...	0829219	0829220	0829221	0829222	0829223	0829224

¹⁾ Чтобы наносить обозначения на этот материал, потребуется соответствующий магазин. См. стр. 6.

²⁾ Информацию о соответствии этих материалов клеммам и активным компонентам см. далее на стр. 42.

Маркировка клемм Phoenix Contact

UniSheet UCT-TM... и UCT-TMF...

US-TMF 100 для легкого и недорогого обозначения клемм с высокими и низкими пазами. US-TM 100 разработан для маркирования клемм с универсальными установочными пазами, например, для клемм с Push-In технологией.¹⁾

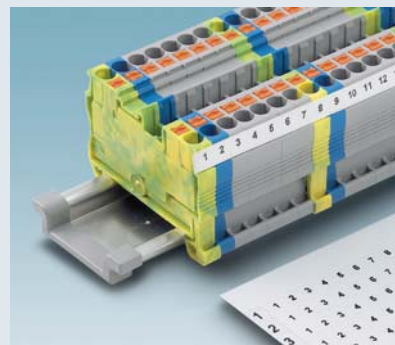
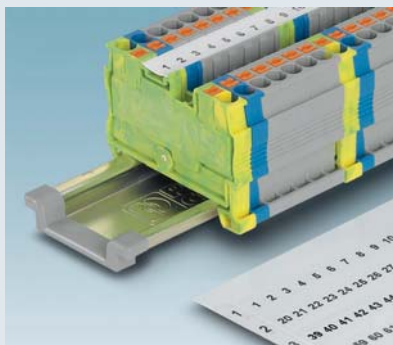

	Ширина материала, мм	Табличек в листе	Количество в упаковке	Тип	Артикул
					WH
	Неперфорированный 104	13	10	US-TM 100	0829255
	Неперфорированный 104	20	10	US-TMF 100	0829260

UniCard UCT1-TM... и UCT1-TMF...

Благодаря большому разнообразию цветов и размеров шагов, материалы UniCard подходят для маркировки клемм сторонних производителей.^{1) 2)}



	Ширина шага, мм	Количество отдельных табличек	Количество в упаковке	Тип	Артикул
					WH
	5,2	72	10	UCT1-TM 5	0829482
	6,2	60	10	UCT1-TM 6	0829483

Ширина шага, мм	Количество в мультикарте	Тип	Артикул				
			RD	OG	YE	BU	GN
5,2	72	UCT1-TM 5 ...	0829226	0829227	0829228	0829229	0829230
6,2	60	UCT1-TM 6 ...	0829232	0829233	0829234	0829235	0829236

	Ширина шага, мм	Количество в мультикарте	Количество в упаковке	Тип	Артикул
					WH
	5,2	72	10	UCT1-TMF 5	0829237
	6,2	60	10	UCT1-TMF 6	0829243

Ширина шага, мм	Количество в мультикарте	Тип	Артикул				
			RD	OG	YE	BU	GN
5,2	72	UCT1-TMF 5 ...	0829238	0829239	0829240	0829241	0829242
6,2	60	UCT1-TMF 6 ...	0829244	0829245	0829246	0829247	0829248

¹⁾ Чтобы наносить обозначения на этот материал, потребуется соответствующий магазин. См. стр. 6.

²⁾ Информацию о соответствии этих материалов клеммам и активным компонентам см. далее на стр. 49.

UniCard UCT3-TM... и UCT5-TM...

Благодаря большому разнообразию цветов и размеров шагов, материалы UniCard подходят для маркировки клемм сторонних производителей.^{1) 2)}





	Ширина шага, мм	Количество в мультикарте	Количество в упаковке	Тип	Артикул
					WH
 Маркировка клемм, Wieland	5	72	10	UCT3-TM 5	0829251
	6	60	10	UCT3-TM 6	0829252
	Ширина шага, мм	Количество в мультикарте	Количество в упаковке	Тип	Артикул
					WH
 Маркировка клемм, Cabur	5	66	10	UCT5-TM 5	0828750
	6	54	10	UCT5-TM 6	0828752

UniCard UCT2-TM5/6 и UniSheet US2-TM 100

Благодаря большому разнообразию цветов и размеров шагов, материалы UniCard и UniSheet подходят для маркировки клемм сторонних производителей.¹⁾



	Ширина шага, мм	Количество в мультикарте	Количество в упаковке	Тип	Артикул
					WH
 Маркировка клемм, Wago	5,0–6,0	72	10	UCT2-TM5/6	0829249
	Ширина материала, мм	Табличек в листе	Количество в упаковке	Тип	Артикул
					WH
 Маркировка клемм, Wago	Неперфорированный 104	12	10	US2-TM 100	0829268

¹⁾ Чтобы наносить обозначения на этот материал, потребуется соответствующий магазин.. См. стр. 6.

²⁾ Информацию о соответствии этих материалов клеммам и активным компонентам см. далее на стр. 49.

UniCard UCT-WMS... и UniSheet US-WMT...

Таблички UCT-WMS просто нанизываются на проводники и надежно удерживаются на месте тремя внутренними штифтами. Таблички US-WMT специально сконструированы для установки в прозрачные гильзы. Гильзы защищают от воздействия окружающей среды (см. стр. 39).^{*)}

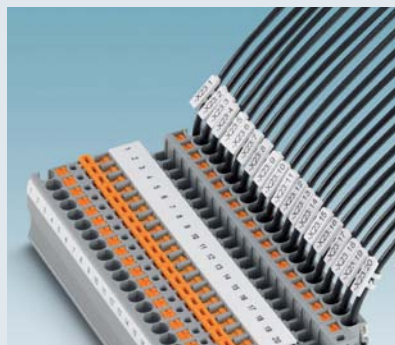

	Диаметр проводника, мм	Размер маркировочного поля, мм	Количество в мультикарте	Мультикарт в упаковке	Тип	Артикул	
						WH	YE
	1,5–3,2	12 x 4	55	5	UCT-WMS 3,2 (12 x 4) ...	0828570	0828572
	2,5–4,7	12 x 5,5	45	5	UCT-WMS 4,7 (12 x 5,5) ...	0828571	0828573

	Диаметр проводника, мм	Размер маркировочного поля, мм	Количество табличек в листе	Листов в упаковке	Тип	Артикул
		12 x 4	98	10	US-WMT (12 x 4)	0828766
		15 x 4	84	10	US-WMT (15 x 4)	0828767
		18 x 4	70	10	US-WMT (18 x 4)	0828768
		23 x 4	56	10	US-WMT (23 x 4)	0828769
		30 x 4	42	10	US-WMT (30 x 4)	0828770

Диаметр проводника, мм	Размер маркировочного поля, мм	Тип	Артикул					
			RD	OG	YE	VT	BU	GN
Зависит от маркировочных гильз См. стр. 39	10 x 4	US-WMT (10 x 4) ...	0829273	0829274	0828952	0829276	0829277	0829278
	12 x 4	US-WMT (12 x 4) ...	0829280	0829281	0828953	0829283	0829284	0829285
	15 x 4	US-WMT (15 x 4) ...	0829287	0829288	0828954	0829290	0829291	0829292
	18 x 4	US-WMT (18 x 4) ...	0829294	0829295	0828955	0829297	0829298	0829299
	23 x 4	US-WMT (23 x 4) ...	0829301	0829302	0828956	0829304	0829305	0829306
	30 x 4	US-WMT (30 x 4) ...	0829308	0829309	0828957	0829311	0829312	0829313

^{*)} Чтобы наносить обозначения на этот материал, потребуется соответствующий магазин. См. стр. 6.

UniSheet US-WMTB... и US-WML...

Таблички US-WMTB идеально подходят для надежной маркировки проводников с использованием кабельных стяжек (см. стр. 38). Маркировочные материалы US-WML просто обматываются вокруг кабелей. Прозрачная защитная пленка обеспечивает адгезию и защиту от загрязнения и стирания.^{*)}



	Диаметр проводника, мм	Размер маркировочного поля, мм	Количество табличек в листе	Листов в упаковке	Тип	Артикул
						WH
	> 4	24 x 5	35	10	US-WMTB (24 x 5)	0828771
	> 6	29 x 8	24	10	US-WMTB (29 x 8)	0828772
	> 6	44 x 15	12	10	US-WMTB (44 x 15)	0828773

Диаметр проводника, мм	Размер маркировочного поля, мм	Тип	Артикул					
			RD	OG	YE	VT	BU	GN
> 4	24 x 5	US-WMTB (24 x 5) ...	0829320	0829321	0828958	0829323	0829324	0829325
> 6	29 x 8	US-WMTB (29 x 8) ...	0829327	0829328	0828959	0829330	0829331	0829332
> 6	44 x 15	US-WMTB (44 x 15) ...	0829334	0829335	0828960	0829337	0829338	0829339



	Диаметр проводника, мм	Размер маркировочного поля, мм	Количество табличек в листе	Листов в упаковке	Тип	Артикул
						WH
	< 6	13 x 13	32	10	US-WML 6 (13 x 13)	0800472
	< 14	25 x 19	8	10	US-WML 14 (25 x 19)	0800473
	< 36	25 x 25	4	10	US-WML 36 (25 x 25)	0800474

^{*)} Чтобы наносить обозначения на этот материал, потребуется соответствующий магазин. См. стр. 6.

UniSheet US-EMP... и US-EMSP...

Таблички US-EMP применяются с держателями (см. стр. 38-41). Таблички устанавливаются простой фиксацией их на месте крепления. Таблички US-EMSP надежно фиксируются посредством установки заклепок или винтов.^{1) 2)}



	Размер маркировочного поля, мм	Количество табличек в листе	Листов в упаковке	Тип	Артикул		
					WH	YE	SR
	17 x 15	54	10	US-EMP (17 x 15)	0828774	0828774	0828843
	20 x 9	70	10	US-EMP (20 x 9)	0829439		
	25 x 6	84	10	US-EMP (25 x 6)	0829435		
	27 x 8	51	10	US-EMP (27 x 8)	0828775	0828844	0828845
	27 x 12,5	30	10	US-EMP (27 x 12,5)	0828776	0828846	0828847
	27 x 15	27	10	US-EMP (27 x 15)	0828777	0828848	0828849
	27 x 18	21	10	US-EMP (27 x 18)	0828778	0828850	0828851
	27 x 27	15	10	US-EMP (27 x 27)	0828779	0828852	0828853
	29 x 8	48	10	US-EMP (29 x 8)	0829436	0829440	
	40 x 17	16	10	US-EMP (40 x 17)	0829437		
	44 x 7	36	10	US-EMP (44 x 7)	0829438		
	49 x 15	18	10	US-EMP (49 x 15)	0828780	0828854	0828854
	60 x 15	9	10	US-EMP (60 x 15)	0828781	0828856	0828857
	60 x 30	4	10	US-EMP (60 x 30)	0828782	0828858	0828859
85,6 x 54	2	10	US-EMP (85,6 x 54)	0828783	0828860	0828861	
100 x 15	1	10	US-EMP (100 x 15)	0829521	0829522	0829523	
	50 x 30	4	10	US-EMSP (50 x 30)	0828786	0828927	0828928
	75,6 x 54	2	10	US-EMSP (75,6 x 54)	0828787	0828929	0828930
	90 x 60	2	10	US-EMSP (90 x 60)	0828788	0828931	0828932

¹⁾ Чтобы наносить обозначения на этот материал, потребуется соответствующий магазин. См. стр. 6.

²⁾ Информацию о соответствии этих материалов клеммам и активным компонентам см. далее на стр. 61.

UniSheet US-EMLP.../US-EML... и US-EMLC

Таблички US-EMLP гарантируют надежную фиксацию тем, что выполнены из толстого пластика и приклеиваются на держатели табличек (см. стр. 41). Маркировочные материалы US-EML из тонкого пластика подходят для установки без держателей табличек.

Тканевые таблички US-EMLC можно приклеивать поверх краев и закруглений.^{*)}

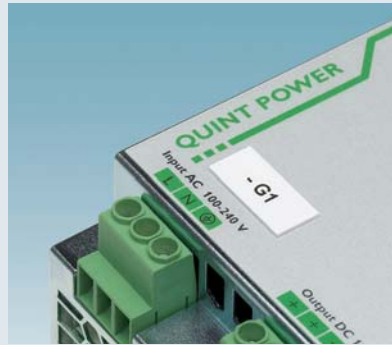

	Размер маркировочного поля, мм	Количество табличек в листе	Листов в упаковке	Тип	Артикул		
					WH	YE	SR
	11 x 9	135	10	US-EMLP (11 x 9)	0828789	0828871	0828872
	15 x 5	189	10	US-EMLP (15 x 5)	0828790	0828873	0828874
	17 x 7	108	10	US-EMLP (17 x 7)	0828792	0828877	0828878
	17 x 15	54	10	US-EMLP (17 x 15)	0828793	0828879	0828880
	20 x 9	75	10	US-EMLP (20 x 9)	0828795	0828883	0828884
	22 x 22	24	10	US-EMLP (22 x 22)	0828796	0828885	0828886
	27 x 8	51	10	US-EMLP (27 x 8)	0828797	0828889	0828890
	27 x 12,5	30	10	US-EMLP (27 x 12,5)	0828798	0828891	0828892
	27 x 15	27	10	US-EMLP (27 x 15)	0828799	0828893	0828894
	27 x 18	21	10	US-EMLP (27 x 18)	0828800	0828895	0828896
	27 x 27	15	10	US-EMLP (27 x 27)	0828801	0828897	0828898
	35 x 9	45	10	US-EMLP (35 x 9)	0828802	0828899	0829430
	49 x 15	18	10	US-EMLP (49 x 15)	0828803	0828901	0828902
	60 x 15	9	10	US-EMLP (60 x 15)	0828804	0828903	0828904
	60 x 30	4	10	US-EMLP (60 x 30)	0828805	0828905	0828906
	85,6 x 54	2	10	US-EMLP (85,6 x 54)	0828806	0828907	0828908
100 x 60	2	10	US-EMLP (100 x 60)	0828807	0828909	0828910	

	Размер маркировочного поля, мм	Количество табличек в листе	Листов в упаковке	Тип	Артикул		
					WH	YE	SR
	Маркировочные материалы из полиэстера						
	17,5 x 8	80	10	US-EML (17,5 x 8)	0800461	0800463	
	20 x 8	64	10	US-EML (20 x 8)	0800458	0800460	
	104 x 3,8	34	10	US-EML (104 x 3,8)	0800464		
	104 x 140	1	10	US-EML (104 x 140)	0800465	0800467	0800466
	Маркировочные материалы из текстиля						
	20 x 8	64	10	US-EMLC (20 x 8)	0800468	0800469	
	40 x 8	32	10	US-EMLC (40 x 8)	0800470	0800471	

^{*)} Чтобы наносить обозначения на этот материал, потребуется соответствующий магазин. См. стр. 6.

THERMOMARK ROLL — современный принтер для печати на рулонных маркировочных материалах

Благодаря проверенной технологии термопечати принтер THERMOMARK ROLL позволяет выполнять печать на рулонных маркировочных материалах.

Среди преимуществ этого формата — возможность быстро и легко создать из одного материала большое количество маркировки, а также уменьшение количества выполняемых вручную работ.

Используя THERMOMARK ROLL, а также ПО CLIP PROJECT, вы сможете создавать самую разнообразную высококачественную маркировку для клемм, проводников и устройств.



Маркировка клемм Phoenix Contact

Рулонный материал TMT..., TML... и SK...

Маркировка TMT заранее перфорирована и просто вставляется в маркировочные пазы. Используя самоклеящиеся TML, можно быстро маркировать клеммы, устанавливаемые на DIN-рейку, а самоклеящийся материал SK позволяет маркировать клеммы для печатных плат.

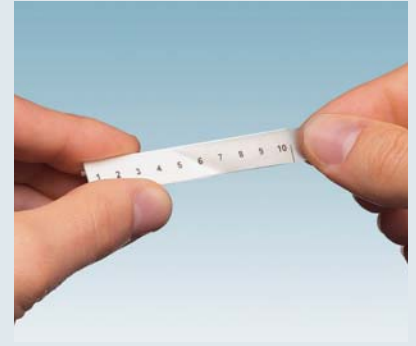
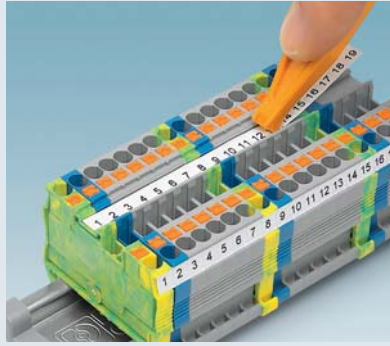

	Ширина шага, мм	Количество отдельных табличек в ряду	Рядов в упаковке	Тип	Артикул
					WH
	4,2	24	1 ¹⁾	TMT 4 R	0816375
	5,2	19	1 ¹⁾	TMT 5 R	0816430
	6,2	16	1 ¹⁾	TMT 6 R	0816498
	8,2	12	1 ¹⁾	TMT 8 R	0816553
	10,2	10	1 ¹⁾	TMT 10 R	0816210
	Неперфорированный 101,5	1	1 ¹⁾	TMT 100 R	0816605
	Блокировочный инструмент			TMT СРЕДСТВО	0816650

Ширина шага, мм	Количество отдельных табличек в ряду	Тип	Артикул				
			RD	OG	YE	BU	GN
4,2	24	TMT 4 R ...	0816362	0816359	0816388	0816333	0816346
5,2	19	TMT 5 R ...	0816427	0816414	0816443	0816391	0816401
6,2	16	TMT 6 R ...	0816485	0816472	0816508	0816456	0816469
8,2	12	TMT 8 R ...	0816540	0816537	0816566	0816511	0816524
101,5	1	TMT 100 R ...	0816595	0816582	0816618	0816223	0816579

	Высота ряда, мм	Рядов в упаковке	Тип	Артикул
				TR
	4,2	1 ²⁾	TML (101 x 4,2) R TR	0816621
	9,5	1 ¹⁾	TML (101 x 9,5) R TR	0816647
	4,2	1 ³⁾	TML (E x 4,2) R TR	0816715
	9,5	1 ²⁾	TML (E x 9,5) R TR	0816634

	Высота ряда, мм	Количество в упаковке	Рядов в рулоне	Тип	Артикул
					WH
	2,8	1 ⁴⁾	14	SK 2,8 WH:REEL	0805205
	3,8	1 ⁴⁾	12	SK 3,8 WH:REEL	0805218
	5	1 ⁴⁾	10	SK 5,0 WH:REEL	0805221
	10	1 ⁴⁾	6	SK10,0 WH:REEL	0812188

1) 1 рулон = 1000 рядов 3) 1 рулон = 40 м
2) 1 рулон = 2500 рядов 4) 1 рулон = 90 м

Рулонный материал WML...

Данная маркировка проводников состоит из поля для нанесения маркировки и прозрачной защитной пленки. Пленка наклеивается на маркировочное поле и длительное время защищает ее от загрязнения и истирания.

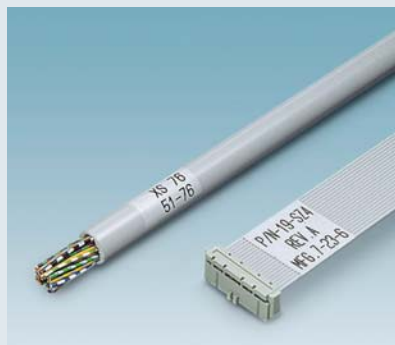

	Диаметр проводника, мм	Размер маркировочного поля, мм	Табличек в рулоне	Тип	Артикул	
					WH	YE
	< 3	13 x 10	5000	WML 3 (13 x 10) R	0800073	
	< 5	25 x 10	3000	WML 5 (25 x 10) R	0817523	
	< 6	13 x 13	7000	WML 6 (13 x 13) R	0816252	
	< 7.5	13 x 13	4000	WML 7,5 (13 x 13) R	0800074	
	< 7.5	17 x 9	1500	WML 7,5 (17 x 9) R	0828444	
	< 7.5	25 x 13	2100	WML 7,5 (25 x 13) R	0800075	
	< 12	25 x 19	1000	WML 12 (25 x 19) R	0800076	
	< 14	25 x 19	1500	WML 14 (25 x 19) R	0817536	0817549
	< 14	38 x 19	1000	WML 14 (38 x 19) R	0817552	
	< 18	12 x 12	2500	WML 18 (12 x 12) R	0817507	
	< 20	31 x 25	500	WML 20 (31 x 25) R	0828457	
	< 22	25 x 25	900	WML 22 (25 x 25) R	0800078	
	< 36	25 x 38	500	WML 36 (25 x 38) R	0817510	
	< 46	25 x 38	250	WML 46 (25 x 38) R	0800067	

Рулонный материал EMT...

Таблички EMT используются вместе с маркировочными гильзами (см. стр. 39). Таблички вставляются в соответствующую гильзу и таким образом защищаются от воздействия окружающей среды.*)



	Размер маркировочного поля, мм	Табличек в рулоне	Рулонов в упаковке	Тип	Артикул			
					WH	YE	RD	BU
	10 x 4	7500	1	EMT (10 x 4) R	0816235			
	15 x 4	7500	1	EMT (15 x 4) R	0817329	0817358	0816249	0817332
	23 x 4	5000	1	EMT (23 x 4) R	0817361	0817374		
	24 x 4	5000	1	EMT (24 x 4) R	0816265			
	25 x 6	5000	1	EMT (25 x 6) R	0817264			
	29 x 8	5400	1	EMT (29 x 8) R	0817277	0817280		
	40 x 17	2300	1	EMT (40 x 17) R	0817293			
	44 x 7	2500	1	EMT (44 x 7) R	0819275			

*) Информацию о соответствии этих материалов маркировочным гильзам см. далее на стр. 37.

Рулонный материал WMT...

Таблички WMT, изготавливаемые из полиэстеровой пленки, используются для маркировки проводников. Напечатанные отдельные таблички легко нанизываются на проводники.

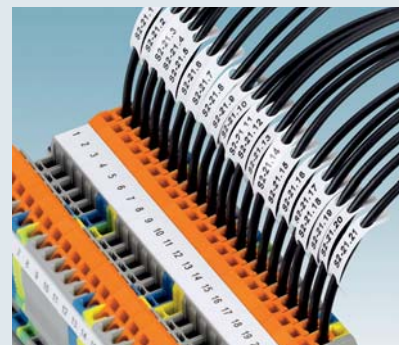

	Диаметр проводника, мм	Размер маркировочного поля, мм	Табличек в рулоне	Тип	Артикул
					WH
	1,0–2,4	15 x 4	4000	WMT 2,4 (15 x 4) R	0816281
	2,0–3,5	15 x 5	4000	WMT 3,5 (15 x 5) R	0817222
	3,0–4,2	15 x 6	4000	WMT 4,2 (15 x 6) R	0817235
	4,0–5,5	15 x 8	4000	WMT 5,5 (15 x 8) R	0817248
	5,0–8,4	17 x 10	4000	WMT 8,4 (17 x 10) R	0817251

Рулонный материал WMTB...

Маркировка проводников с помощью WMTB удобна, как для целей маркировки, так и для объединения проводников в жгуты. Табличка представляет собой маркировочное поле из полиэстера с отверстиями для фиксации. Таблички прикрепляются к проводнику кабельными стяжками (см. стр. 38).

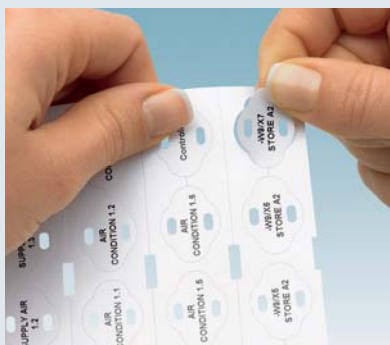

	Диаметр проводника, мм	Размер маркировочного поля, мм	Табличек в рулоне	Рулонов в упаковке	Тип	Артикул
						WH
	> 6	24 x 8	4000	1	WMTB (24 x 8) R	0816278
	> 6	35 x 15	1700	1	WMTB (35 x 15) R	0817316

Рулонный материал WMS... (предварительно подготовленный)

Маркировочные шильдики на основе термоусаживающегося кембрика WMS... идеально подходят для маркировки присоединенных кабелей и проводников. Безгалогеновый перфорированный материал можно легко разделить на небольшие секции. Они прикрепляются к проводнику простым продеванием сверху и последующим отделением от держателя. ^{1) 2)}

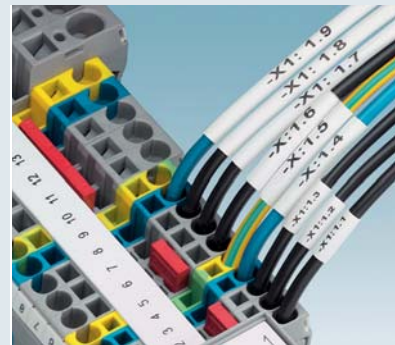

	Диаметр проводника, мм	Размер маркировочного поля, мм	Табличек в рулоне	Тип	Артикул	
					WH	YE
	0,8–2,4	15 × 4	1000	WMS 2,4 (15 × 4) R	0800379	0800412
	0,8–2,4	15 × 4	4000	WMS 2,4 (15 × 4) RL	0800389	
	0,8–2,4	15 × 4	10,000	WMS 2,4 (15 × 4) RXL	0800396	
	0,8–2,4	30 × 4	500	WMS 2,4 (30 × 4) R	0800373	0800407
	0,8–2,4	30 × 4	2000	WMS 2,4 (30 × 4) RL	0800386	
	0,8–2,4	30 × 4	5000	WMS 2,4 (30 × 4) RXL	0800394	
	0,8–2,4	60 × 4	250	WMS 2,4 (60 × 4) R	0800363	0800398
	0,8–2,4	60 × 4	1000	WMS 2,4 (60 × 4) RL	0800383	
	0,8–2,4	60 × 4	2500	WMS 2,4 (60 × 4) RXL	0800392	
	1,0–3,2	15 × 5	1000	WMS 3,2 (15 × 5) R	0800380	0800413
	1,0–3,2	15 × 5	4000	WMS 3,2 (15 × 5) RL	0800390	
	1,0–3,2	30 × 5	500	WMS 3,2 (30 × 5) R	0800374	0800408
	1,0–3,2	30 × 5	2000	WMS 3,2 (30 × 5) RL	0800387	
	1,0–3,2	60 × 5	250	WMS 3,2 (60 × 5) R	0800364	0800399
	1,0–3,2	60 × 5	1000	WMS 3,2 (60 × 5) RL	0800384	
	1,6–4,8	15 × 9	1000	WMS 4,8 (15 × 9) R	0800382	0800414
	1,6–4,8	15 × 9	4000	WMS 4,8 (15 × 9) RL	0800391	
	1,6–4,8	15 × 9	10,000	WMS 4,8 (15 × 9) RXL	0800397	
	1,6–4,8	30 × 9	500	WMS 4,8 (30 × 9) R	0800375	0800409
	1,6–4,8	30 × 9	2000	WMS 4,8 (30 × 9) RL	0800388	
1,6–4,8	30 × 9	5000	WMS 4,8 (30 × 9) RXL	0800395		
1,6–4,8	60 × 9	250	WMS 4,8 (60 × 9) R	0800366	0800400	
1,6–4,8	60 × 9	1000	WMS 4,8 (60 × 9) RL	0800385		
1,6–4,8	60 × 9	2500	WMS 4,8 (60 × 9) RXL	0800393		
2,1–6,4	30 × 10	500	WMS 6,4 (30 × 10) R	0800376	0800410	
2,1–6,4	60 × 10	250	WMS 6,4 (60 × 10) R	0800367	0800401	
3,1–9,5	30 × 16	500	WMS 9,5 (30 × 16) R	0800377	0800411	
3,1–9,5	60 × 16	250	WMS 9,5 (60 × 16) R	0800368	0800402	
4,2–12,7	60 × 20	250	WMS 12,7 (60 × 20) R	0800369	0800403	
6,4–19,1	60 × 30	250	WMS 19,1 (60 × 30) R	0800370	0800404	
8,5–25,4	60 × 40	250	WMS 25,4 (60 × 40) R	0800371	0800405	
12,7–38,1	60 × 60	250	WMS 38,1 (60 × 60) R	0800372	0800406	

¹⁾ Для рулонов RL и RXL требуется внешний держатель рулона (см. стр. 7).

²⁾ Для нанесения маркировочных материалов на материал WMS требуется специальная красящая лента (см. стр. 7).

Термоусаживающаяся трубка

Рулонный материал WMS... (непрерывный)

Маркировочные шильдики на основе термоусаживающегося кембрика WMS... идеально подходят для маркировки присоединенных кабелей и проводников. Данная маркировочная трубка может нарезаться на любую длину, используя перфорационный нож, после чего они легко отделяются.^{2) 3) 4)}



	Диаметр проводника, мм	Длина рулона, м	Табличек в рулоне	Тип	Артикул		
					WH	YE	BK
	0,8–2,4	30	1	WMS 2,4 (E x 4) R	0800289	0800300	0800415
	0,8–2,4	120	1	WMS 2,4 (E x 4) RL	0800319	0800328	0800427
	1,0–3,2	30	1	WMS 3,2 (E x 5) R	0800290	0800301	0800416
	1,0–3,2	120	1	WMS 3,2 (E x 5) RL	0800320	0800329	0800428
	1,6–4,8	30	1	WMS 4,8 (E x 8) R	0800291	0800302	0800418
	1,6–4,8	120	1	WMS 4,8 (E x 8) RL	0800321	0800330	0800429
	2,1–6,4	25	1	WMS 6,4 (E x 10) R	0800292	0800303	0800419
	2,1–6,4	100	1	WMS 6,4 (E x 10) RL	0800322	0800331	0800430
	3,1–9,5	20	1	WMS 9,5 (E x 16) R	0800293	0800304	0800421
	3,1–9,5	80	1	WMS 9,5 (E x 16) RL	0800324	0800332	0800431
	4,2–12,7	20	1	WMS 12,7 (E x 20) R	0800294	0800305	0800422
	4,2–12,7	80	1	WMS 12,7 (E x 20) RL	0800325	0800333	0800432
	6,4–19,1	20	1	WMS 19,1 (E x 30) R	0800295	0800306	0800423
	6,4–19,1	80	1	WMS 19,1 (E x 30) RL	0800326	0800334	0800434
	8,5–25,4	15	1	WMS 25,4 (E x 40) R	0800296	0800308	0800424
	8,5–25,4	60	1	WMS 25,4 (E x 40) RL	0800327	0800335	0800435
	12,7–38,1	15	1	WMS 38,1 (E x 60) R	0800298	0800309	0800425
16,9–50,8	15	1	WMS 50,8 (E x 80) R	0800299	0800311	0800426	

²⁾ Для нанесения маркировочных материалов на материал WMS требуется специальная красящая лента (см. стр. 7).

³⁾ Для всех непрерывных маркировочных трубок требуется внешний держатель рулона с внешним диаметром до 305 (см. стр. 7).

⁴⁾ Для перфорирования и обрезания непрерывного материала по длине требуется перфорирующее устройство (см. стр. 7).

Самоклеющаяся пленка для маркировки устройств

Рулонный материал EML...

Таблички для устройств EML..., изготовленные из высококачественного полиэстера, разработаны для маркировки производственного оборудования, систем контроля и шкафов управления. Таблички для устройств характеризуются высокой прочностью сцепления и четким качеством печати, устойчивым к действию растворителей.

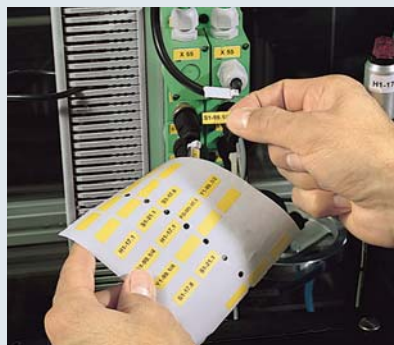

	Размер маркировочного поля, мм	Табличек в рулоне	Рулонов в упаковке	Тип	Артикул			
					WH	YE	SR	TR
	10 x 4	10,000	1	EML (10 x 4) R	0815583			
	10 x 7	10,000	1	EML (10 x 7) R ...	0816663	0816676		
	15 x 6	2500	1	EML (15 x 6) R YE		0819288		
	15 x 9	2500	1	EML (15 x 9) R ...	0815677	0816045	0816032	
	16,5 x 5	2500	1	EML (16,5 x 5) R ...	0816702	0816728		
	16,5 x 5	10,000	1	EML (16,5 x 5) RL	0816113	0816126		
	16 x 7	2500	1	EML (16 x 7) R ...	0818001	0816731		
	17,5 x 8	2500	1	EML (17,5 x 8) R ...	0816744	0816757		
	17,5 x 8	10,000	1	EML (17,5 x 8) RL		0816139		
	18 x 6	10,000	1	EML (18 x 6) RL YE		0828460		
	19 x 6	2500	1	EML (19 x 6) R	0816760			
	20 x 7	2500	1	EML (20 x 7) R YE		0816773		
	20 x 8	2500	1	EML (20 x 8) R ...	0816786	0816799		
	21,5 x 21,5	2500	1	EML (21,5 x 21,5) R SR			0816812	
	24 x 4	2500	1	EML (24 x 4) R	0800061			
	25,4 x 12,7	2500	1	EML (25,4 x 12,7) R ...	0816825	0816838		
	25,4 x 12,7	10,000	1	EML (25,4 x 12,7) RL	0816087			
	26,5 x 7,5	1000	1	EML (26,5 x 7,5) R ...			0816841	
	26,5 x 12	2500	1	EML (26,5 x 12) R ...			0816854	
	26,5 x 17,5	2500	1	EML (26,5 x 17,5) R ...		0816896	0816883	
	26,5 x 18,5	2500	1	EML (26,5 x 18,5) R ...			0816906	
	26,5 x 26,5	2500	1	EML (26,5 x 26,5) R ...			0816919	
	30 x 20	2500	1	EML (30 x 20) R ...	0816922	0816935		
	32 x 25	1500	1	EML (32 x 25) R YE		0800020		
	38 x 17	2500	1	EML (38 x 17) R	0816951			
	38,1 x 19	10,000	1	EML (38,1 x 19) RL	0816171			
	40 x 8	1000	1	EML (40 x 8) R	0816980			
	40 x 15	2500	1	EML (40 x 15) R SR			0815729	
	40 x 25	1000	1	EML (40 x 25) R ...	0818027	0816977		
	50,8 x 25,4	3000	1	EML (50,8 x 25,4) RL	0816184			
51 x 12,5	1000	1	EML (51 x 12,5) R TR				0815745	
51 x 25	1000	1	EML (51 x 25) R ...	0817028	0817031	0817002		
69,8 x 31,8	10,000	1	EML (69,8 x 31,8) RL	0816197				
70 x 32	1000	1	EML (70 x 32) R ...	0817060	0817073	0817057		
70 x 50	400	1	EML (70 x 50) R ...	0817099		0817086		
76,2 x 6,5	10,000	1	EML (76,2 x 6,5) RL YE		0816207			
90 x 5	2500	1	EML (90 x 5) R	0817109				
100 x 40	300	1	EML (100 x 40) R	0800286				
100 x 73	300	1	EML (100 x 73) R ...	0817125	0817138	0817112		
100 x 90	250	1	EML (100 x 90) R ...	0817154		0817141		
101,6 x 25,4	10,000	1	EML (101,6 x 25,4) RL SR			0815790		

Самоклеющаяся пленка для маркировки устройств

Рулонный материал EML...

Самоклеющиеся пленки EMLHT специально разработаны для высоких температур и могут непрерывно использоваться в диапазоне температур от -40°C до 180°C , а в течение 60 секунд и до 300°C . Таблички из текстиля EMLC позволяют выполнять наклеивание через края. Особо гибкий материал EMLF идеально подходит для неровных поверхностей.

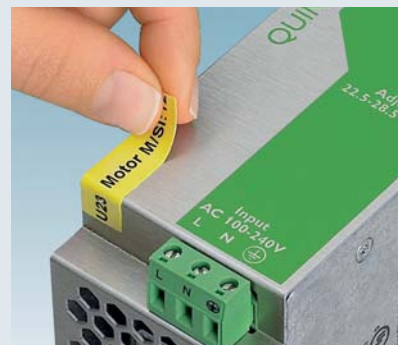

Размер маркировочного поля, мм	Табличек в рулоне	Рулонов в упаковке	Тип	Артикул			
				WH	YE	SR	TR
Высокотемпературные маркировочные материалы							
8 x 8	4000	1	EMLHT (8 x 8) R	0800340			
15 x 15	4000	1	EMLHT (15 x 15) R	0800341			
40 x 15	1000	1	EMLHT (40 x 15) R	0800339			
45 x 5	2500	1	EMLHT (45 x 5) R	0800337			
50 x 10	1000	1	EMLHT (50 x 10) R	0800338			
12	1000	1	EMLHT (D12) R	0801376			
Для высокотемпературных маркировочных материалов требуется красящая лента EMLHT. См. стр. 7							
Маркировочные материалы из текстиля							
15 x 9	2500	1	EMLC (15 x 9) R YE		0800236		
17,5 x 8	2500	1	EMLC (17,5 x 8) R YE		0800237		
20 x 8	2500	1	EMLC (20 x 8) R YE		0800235		
25 x 8	2500	1	EMLC (25 x 8) R YE		0800240		
25,4 x 12,7	2500	1	EMLC (25,4 x 12,7) R YE		0800238		
38 x 17	1000	1	EMLC (38 x 17) R YE		0800557		
40 x 8	1000	1	EMLC (40 x 8) R ...	0800554	0800555		
51 x 25	750	1	EMLC (51 x 25) R YE		0800558		
Гибкие маркировочные материалы из ПВХ							
108 x E	1	1 ²⁾	EMLF (108 x E) R ...	0800549	0800550	0800551	0800552
Непрерывные полиэфировые маркировочные материалы							
37 x E	1	1 ¹⁾	EML (37 x E) R TR				0815716
100 x E	1	1 ¹⁾	EML (100 x E) RL SR			0815787	
Круглые полиэфировые маркировочные материалы							
17,5	2500	1	EML (D17.5) R	0815774			

¹⁾ 1 рулон = 90 м

²⁾ 1 рулон = 40 м

Самоклеющиеся таблички для маркировки устройств

Рулонный материал EMLP...

Самоклеющиеся таблички серии EMLP имеют высококачественный внешний вид и отличаются хорошей устойчивостью к химическому и механическому воздействиям. Такие таблички применяются для размещения на компонентах, устройствах и кнопках.^{*)}



	Размер маркировочного поля, мм	Табличек в рулоне	Рулонов в упаковке	Тип	Артикул	
					WH	SR
	13 x 9	500	1	EMLP (13 x 9) R	0819453	
	17,5 x 12	500	1	EMLP (17,5 x 12) R	0819466	
	17 x 7	500	1	EMLP (17 x 7) R	0826844	
	20 x 7	500	1	EMLP (20 x 7) R	0819479	
	20 x 8	500	1	EMLP (20 x 8) R	0819482	
	22 x 12	500	1	EMLP (22 x 12) R	0819495	
	22 x 22	500	1	EMLP (22 x 22) R SR		0825528
	27 x 8	500	1	EMLP (27 x 8) R SR		0819518
	27 x 12,5	500	1	EMLP (27 x 12,5) R SR		0819521
	27 x 18	500	1	EMLP (27 x 18) R SR		0819534
	27 x 27	500	1	EMLP (27 x 27) R SR		0827467
	45 x 15	500	1	EMLP (45 x 15) R SR		0819547
	60 x 30	250	1	EMLP (60 x 30) R		0817510

	Размер маркировочного поля, мм	Табличек в рулоне	Рулонов в упаковке	Тип	Артикул	
					WH	SR
	30 x 12	500	1	EMLP 24 (30 x 12) R ...	0819550	0819563

^{*)} Информацию о соответствии этих материалов держателям маркировки см. далее на стр. 62.

Самоклеющиеся таблички безопасности

Рулонный материал EMLS...

Когда защитная наклейка отделяется (это может использоваться, например для табличек с паспортными данными или наклеек безопасности), то вместе с ней отделяется часть металлизированного слоя, оставляя треугольный след на маркировочном материале и основе.

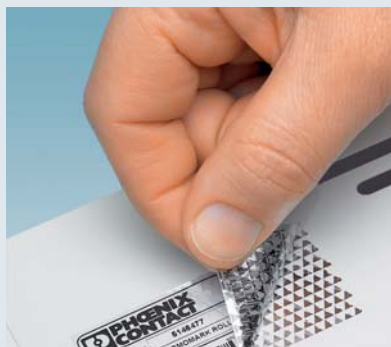

	Размер маркировочного поля, мм	Табличек в рулоне	Рулонов в упаковке	Тип	Артикул	
					SR	
	15 x 9	2500	1	EMLS (15 x 9) R SR		0800347
	19 x 6	2500	1	EMLS (19 x 6) R SR		0800343
	20 x 20	1000	1	EMLS (20 x 20) R SR		0800344
	26,5 x 12	1000	1	EMLS (26,5 x 12) R SR		0800353
	38,1 x 19	1000	1	EMLS (38,1 x 19) R SR		0800354
	40 x 8	1000	1	EMLS (40 x 8) R SR		0800348
	45 x 15	1000	1	EMLS (45 x 15) R SR		0800345
	60 x 30	500	1	EMLS (60 x 30) R SR		0800355
	70 x 32	500	1	EMLS (70 x 32) R SR		0800346
	70 x 150	100	1	EMLS (70 x 150) R SR		0800351
	76 x 51	250	1	EMLS (76 x 51) R SR		0800350
85 x 32	250	1	EMLS (85 x 32) R SR		0800356	

Рулонный материал EMT...

Разнообразие табличек EMT всевозможных размеров и цветов может использоваться для нанесения маркировочных материалов на контроллеры и модули, в том числе выпускаемые другими производителями.*)

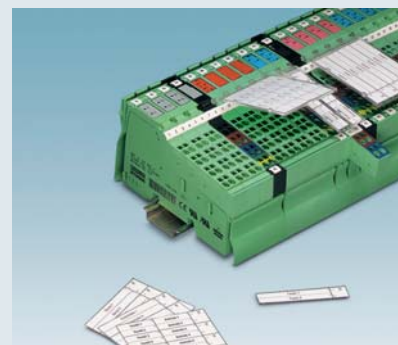

	Размер маркировочного поля, мм	Табличек в рулоне	Рулонов в упаковке	Тип	Артикул		
					WH	YE	TQ
	50 x 13	500	1	EMT (50/28 x 13) R ...	0800049	0800438	0800050
	50 x 26	500	1	EMT (50 x 26) R ...	0800052	0800054	0800053
	62 x 10	500	1	EMT (62 x 10) R ...	0800057	0800477	
	62 x 46	250	1	EMT (62 x 46) R ...	0800059	0800478	
	103 x 17	500	1	EMT (103 x 17) R ...	0800039	0800436	0800041
	103 x 23	500	1	EMT (103 x 23) R ...	0800040	0800437	0800437

*) Информацию о соответствии этих материалов другим продуктам Phoenix Contact см. далее на стр. 60.

Ударопрочные защитные таблички

Прозрачные таблички EMLPR... и EMPPR...

Очень толстый, но вместе с тем гибкий ударопрочный тип EMLPR... просто закрепляется поверх табличек и обеспечивает высокую степень защиты от химических и механических воздействий. Разновидность EMPPR... выполняет такую же функцию, но в данном случае установка осуществляется на таблички, размещенные в держателях маркировки.



	Размер маркировки, мм	Количество слоев пленки на карточке	Тип	Артикул
	26,5 x 14,5	51	EMLPR (26,5 x 14,5)	0800546
	26,5 x 17,5	42	EMLPR (26,5 x 17,5)	0800360
	26,5 x 26,5	30	EMLPR (26,5 x 26,5)	0800361
	30 x 40	14	EMLPR (30 x 40)	0800359
	80 x 42	6	EMLPR (80 x 42)	0800357
	80 x 60	4	EMLPR (80 x 60)	0800358
	100 x 30	9	EMLPR (100 x 30)	0800362

	Размер маркировки, мм	Для держателей табличек	Тип	Артикул
	27 x 15	CARRIER-EMP 22 (27 x 15) См. стр. 41	EMPPR (27 x 15)	0829535
	27 x 18	CARRIER-EMP 22 (27 x 18) См. стр. 41	EMPPR (27 x 18)	0829536

Держатели табличек для маркировки многоярусных клемм

Держатели табличек STP...

Держатели табличек помогают обозначать проходные многоярусные клеммы. В зависимости от конструкции, держатели либо вставляются в отверстие верхнего яруса клемм, либо фиксируются в самом верхнем маркировочном пазу, если он есть.

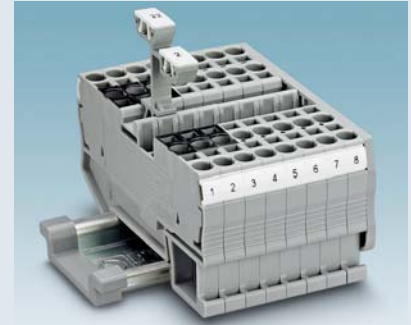

	Ширина шага, мм	Тип	Артикул	Кол-во в упаковке	Могут быть промаркированы	Артикул
	> 3,5	STP 3,5-2	0830131	100	UCT-TM 3,5	0829484
	> 3,5	STP 3,5-3	0830132	100	UCT-TM 3,5	0829484
	> 4	STP 4-2	0810575	100	UCT-TM 4	0828732
	> 5	STP 5-2	0800967	100	UCT-TM 5	0828734
	> 5	STP 5-3	0810562	100	UCT-TM 5	0828734
	> 5	STP 5-2/S	0800970	100	UCT-TM 5	0828734
	> 4	STP 4-2-ZB	3038613	100	UCT-TM 4	0828732
	> 5	STP 5-2-ZB	3037643	100	UCT-TM 5	0828734

Маркировка групп клемм

Группы клемм маркируются с помощью табличек, которые прикрепляются к высоким пазам клемм. Основание маркировки спроектировано таким образом, чтобы тщательно сохранить обозначение фактической конечной точки.

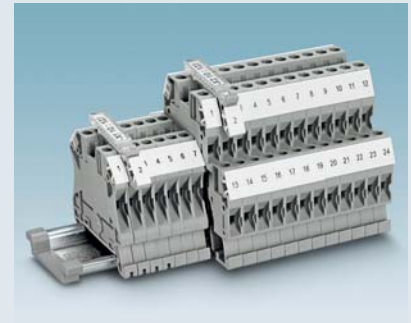
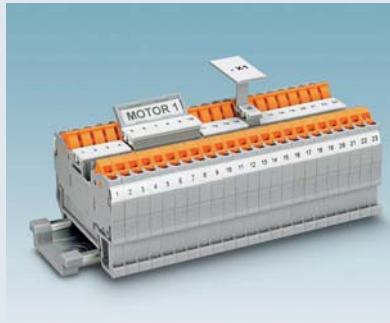

	Тип	Артикул	Кол-во в упаковке	Могут быть промаркированы	Артикул
	GBS 5-25 x 5	0829126	100	UCT-TM 5	0828734
				UCT-TM 6	0828736
	GBS 5-25 x 12	0810588	100	EML (24 x 4) R	0800061
				UCT-TM 5	0828734
				UCT-TM 6	0828736
	GBS-ZB/26 x 6	0809298	100	EML (25,4 x 12,7) R	0816825
				UCT-TM...	
	AK-DST/UK	1000708	50	EMT (25 x 6) R	0817264
				US-EMP (25 x 6)	0829435
	AK-DST/DIK	1000779	50	UCT-TM 5	0828734
				EMT (24 x 4) R	0816265
	UBE	0800310	10	UCT-TM 5	0828734
				EMT (24 x 4) R	0816265
	UBE/D	0800307	10	US-EMP (40 x 17)	0829437
				EMT (40 x 17) R	0817293
	UBE/D	0800307	10	US-EMP (40 x 17)	0829437
				EMT (40 x 17) R	0817293

Держатели табличек для групповой маркировки

Маркировка клеммных групп KLM

Групповая маркировка может применяться, как для маркировки групп клемм, так и для маркировки частей клеммной группы. Держатели групповой маркировки могут устанавливаться на различные концевые стопоры.



	Тип	Кол-во в упаковке	Артикул	Могут быть промаркированы	Артикул.
	KLM (для концевых стопоров CLIPFIX 35 и E/UK)	100	1004306	US-EMP (25 × 6) EMT (25 × 6) R	0829435 0817264
	KLM 1 (для концевых стопоров E/МК, E/МК 1 и E/МВК)	100	1004319	EMT (24 × 4) R	0816265
	KLM 2 (для концевых стопоров CLIPFIX...)	100	0807575	UCT-TM 4 - UCT-TM 16	
	KLM 3 (для концевых стопоров CLIPFIX...)	100	0811969	US-EML (20 × 8) EML (20 × 8) R EMLP (20 × 8) R EMLC (20 × 8) R YE	0800458 0816786 0819482 0800235
	KLM 3-L (для концевых стопоров CLIPFIX...)	100	0814788	US-EML (20 × 8) EML (20 × 8) R EMLP (20 × 8) R EMLC (20 × 8) R YE	0800458 0816786 0819482 0800235
	KLM-A (для концевых стопоров CLIPFIX 35 и E/UK и E/NS 35 N)	100	1004348	US-EMP (44 × 7) EMT (44 × 7)	0829438 0819275

Кабельные стяжки РКВ...

Кабельные стяжки используются для объединения кабелей управления и других видов кабелей уже несколько десятилетий.

Они идеально подходят для закрепления кабелей и в качестве принадлежностей для размещения маркировки.



	Длина/ширина, мм	Кол-во в упаковке	Цвет	Тип	Артикул
	100 × 2,5	1000	Прозрачный	РКВ 100 × 2,5	1005457
	140 × 3,6	1000	Прозрачный	РКВ 140 × 3,6	1005460
	190 × 4,8	1000	Прозрачный	РКВ 190 × 4,8	1005473
	200 × 2,5	1000	Прозрачный	РКВ 200 × 2,5	1005486
	290 × 4,8	1000	Прозрачный	РКВ 290 × 4,8	1005499
	370 × 4,8	1000	Прозрачный	РКВ 370 × 4,8	1005509
	100 × 2,5	1000		РКВ 100 × 2,5 BK	1005512
	140 × 3,6	1000		РКВ 140 × 3,6 BK	1005525
	190 × 4,8	1000		РКВ 190 × 4,8 BK	1005538
	200 × 2,5	1000		РКВ 200 × 2,5 BK	1005541
	290 × 4,8	1000		РКВ 290 × 4,8 BK	1005554
	370 × 4,8	1000		РКВ 370 × 4,8 BK	1005567

Держатели табличек для маркировки проводников

Маркировочные гильзы PATG... и PAB-KTL...

Закрытые маркировочные гильзы PATG надеваются на проводник перед подключением. Гильзы PAB-KTL... особенно удобны для идентификации и одновременно для объединения проводников при помощи кабельных зажимов.*)



Могут быть промаркированы	Диаметр проводника, мм	Количество в упаковке	Тип	Артикул	
US-WMT (10 x 4)... и EMT (10 x 4) см. стр. 22 и 28	0,6–1,2	1000	PATG 0/10	1013795	
	1,5–2,5	1000	PATG 1/10	1013805	
	2,0–4,0	1000	PATG 2/10	1013818	
	4,0–7,0	500	PATG 3/10	1013821	
US-WMT (12 x 4)... См. стр. 22	0,6–1,2	1000	PATG 0/12	0827076	
	1,5–2,5	1000	PATG 1/12	0827077	
	2,0–4,0	1000	PATG 2/12	0827078	
	4,0–7,0	500	PATG 3/12	0827079	
	6,0–10,0	500	PATG 4/12	0827080	
US-WMT (15 x 4)... и EMT (15 x 4) см. стр. 22 и 28	0,6–1,2	1000	PATG 0/15	1013740	
	1,5–2,5	1000	PATG 1/15	1013025	
	2,0–4,0	1000	PATG 2/15	1013038	
	4,0–7,0	500	PATG 3/15	1013041	
	6,0–10,0	500	PATG 4/15	1013054	
	10,0–14,0	200	PATG 5/15	1013067	
	14,0–22,0	200	PATG 6/15	1013070	
US-WMT (18 x 4)... см. стр.22	0,6–1,2	1000	PATG 0/18	0820507	
	1,5–2,5	1000	PATG 1/18	0820510	
	2,0–4,0	1000	PATG 2/18	0820523	
	4,0–7,0	500	PATG 3/18	0820536	
	6,0–10,0	500	PATG 4/18	0820549	
	10,0–14,0	200	PATG 5/18	0828059	
	14,0–22,0	200	PATG 6/18	0828062	
US-WMT (23 x 4)... и EMT (23 x 4) см. стр. 22 и 28	0,6–1,2	1000	PATG 0/23	0828046	
	1,5–2,5	1000	PATG 1/23	1013847	
	2,0–4,0	500	PATG 2/23	1013850	
	4,0–7,0	500	PATG 3/23	1013863	
	6,0–10,0	200	PATG 4/23	0808011	
	10,0–14,0	200	PATG 5/23	0808024	
	14,0–22,0	100	PATG 6/23	0808037	
	–	200	PAB-KTL 23	1013957	
	US-WMT (30 x 4)... См. стр. 22	1,5–2,5	500	PATG 1/30	0822440
		2,0–4,0	500	PATG 2/30	0822453
4,0–7,0		200	PATG 3/30	0822466	
6,0–10,0		200	PATG 4/30	0822479	
10,0–14,0		200	PATG 5/30	0822482	
–		200	PAB-KTL	1013261	

^{*)} Информацию о подходящих кабельных зажимах см. на стр. 38.

Держатели табличек для маркировки проводников

Пластиковые держатели табличек для маркировки проводников КМК...

Пластиковые таблички КМК для кабелей сочетают в себе функции маркировки проводников и их объединения. Подходящие по размеру таблички помещаются внутрь и затем закрываются крышкой.*)



	Тип	Количество в упаковке	Артикул	Могут быть промаркированы	Артикул
	КМК	100	1005208	US-EMP (29 × 8)	0829436
				EMT (29 × 8) R	0817277
	КМК 2	100	1005266	US-EMP (29 × 8)	0829436
				EMT (29 × 8) R	0817277
	КМК 3	50	1005211	US-EMP (40 × 17)	0829437
				EMT (40 × 17) R	0819275
	КМК 4	50	1005305	US-EMP (40 × 17)	0829437
				EMT (40 × 17) R	0819275

Держатели табличек для маркировки проводников LM и КМЕ

Держатели LM и КМЕ для проводников состоят из пластиковых полей для маркировки и кабельных стяжек, изготовленных методом литья. Прозрачная крышка LM удерживает напечатанную маркировку и защищает ее от загрязнения. На держатель КМЕ табличка просто приклеивается.

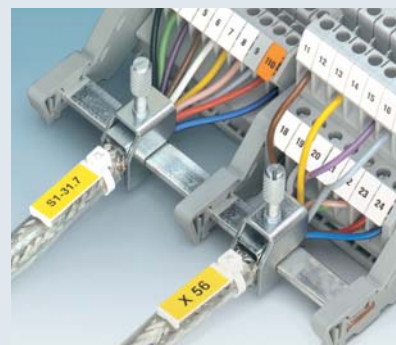

	Тип	Количество в упаковке	Артикул	Могут быть промаркированы	Артикул
	LM	100	1004377	EMT (24 × 4) R	0816265
	КМЕ	50	0807083	EML (20 × 8)	0816786
				EMLC (20 × 8) R ...	0800235
					EMLP (20 × 8) R

*) Информацию о подходящих кабельных зажимах см. на стр. 38.

Держатели табличек для маркировки устройств

Таблички для устройств CARRIER-EMP 22, -EMLP 22 и -EMP

Держатели табличек CARRIER-EMP 22 и -EMLP 22 и соответствующие им таблички используются для обозначения кнопок и переключателей. В -EMP 22 таблички без усилий защелкиваются, а на -EMLP 22 они приклеиваются. Вместе с табличками US-EMP... CARRIER-EMP применяются для маркировки устройств и шкафов управления. Материал легко устанавливается в нужное место.



	Могут быть промаркированы	Количество в упаковке	Тип	Артикул		
				BK	TR	GY
	US-EMP (27 x 8)... См. стр. 24	50	CARRIER-EMP 22 (27 x 8)	0827445		
	US-EMP (27 x 12,5)... См. стр. 24	50	CARRIER-EMP 22 (27 x 12,5)	0827446		
	US-EMP (27 x 15)... См. стр. 24	50	CARRIER-EMP 22 (27 x 15)	0827447		
	US-EMP (27 x 18)... См. стр. 24	50	CARRIER-EMP 22 (27 x 18)	0827448		
	US-EMP (27 x 27)... См. стр. 24	50	CARRIER-EMP 22 (27 x 27)	0827449		
	US-EMLP (27 x 8)..., EML (26,5 x 7,5) R и EMLP (27 x 8) R SR см. стр. 25, 32 и 34	50	CARRIER-EMLP 22 (27 x 8)	0828984		
	US-EMLP (27 x 12,5)..., EML (26,5 x 12,5) R и EMLP (27 x 12,5) R SR См. стр. 25, 32 и 34	50	CARRIER-EMLP 22 (27 x 12,5)	0828985		
	US-EMLP (27 x 15) См. стр. 25	50	CARRIER-EMLP 22 (27 x 15)	0828986		
	US-EMLP (27 x 18)..., EML (26,5 x 17,5) R и EMLP (27 x 18) R SR См. стр. 25, 32 и 34	50	CARRIER-EMLP 22 (27 x 18)	0828987		
	US-EMLP (27 x 27)..., EML (26,5 x 26,5) R и EMLP (27 x 27) R SR См. стр. 25, 32 и 34	50	CARRIER-EMLP 22 (27 x 27)	0828988		
	US-EMP (17 x 15)... См. стр. 24	80	CARRIER-EMP (17 x 15)	0827450		
	US-EMP (27 x 15)... См. стр. 24	80	CARRIER-EMP (27 x 15)	0827451		
	US-EMP (49 x 15)... См. стр. 24	40	CARRIER-EMP (49 x 15)	0827452		
	US-EMP (60 x 15)... См. стр. 24	40	CARRIER-EMP (60 x 15)	0827453		
	US-EMP (60 x 30)... См. стр. 24	30	CARRIER-EMP (60 x 30)	0827454		
	US-EMP (85,6 x 54)... См. стр. 24	10	CARRIER-EMP (85,6 x 54)	0829365		
	US-EMP (X x 15)... См. стр. 24	25	CARRIER-EMP (1000 x 15)...		0829530	0829366
	US-EMP (X x 15)... См. стр. 24	25	CARRIER/L-EMP (1000 x 15)...		0829560	0829559
	Покрытие для CARRIER/L-EMP (1000 x 15)	25	CARRIER-EMP (1000 x 15) COVER		0829520	

Описание

Мультикарты для маркировки клемм представлены со всеми стандартными шагами. Ряды и таблички можно легко отделять и устанавливать в высокие или низкие пазы табличек. Время сборки можно существенно снизить, если отделять и устанавливать маркировку целыми рядами.



Клеммная маркировка с большим полем для обозначений, устанавливается в центре или по краям клемм



	UCT-TM 3,5	UCT-TM 4	UCT-TM 5	UCT-TM 6	UCT-TM 7,62	UCT-TM 8	UCT-TM 10	UCT-TM 12	UCT-TM 16
Мультикарта, цвет белый	0829484	0828732	0828734	0828736	0828738	0828740	0829142	0829144	0829146
Шаг	3,5	4	5	6	7,62	8	10	12	16

Винтовые клеммы

UT 2,5..., UTTB 2,5...	5									
UT 4..., UTTB 4...	6									
UT 6..., UTME(D) 6...	8									
UT 10...	10									



Маркировка клемм Phoenix Contact



Клеммная маркировка с большим полем для обозначений, устанавливается в центре или по краям клемм

	UCT-TM 3,5	UCT-TM 4	UCT-TM 5	UCT-TM 6	UCT-TM 7,62	UCT-TM 8	UCT-TM 10	UCT-TM 12	UCT-TM 16
	См. стр. 19								
		TMT 4 R	TMT 5 R	TMT 6 R		TMT 8 R	TMT 10 R	TMT 100 R	TMT 100 R
	См. стр. 27								
Шаг	3,5	4	5	6	7,62	8	10	12	16

Винтовые клеммы

UT 2,5..., UTTB 2,5..., UTN 2,5...	5								
UT 4..., UTTB 4..., UTME(D) 4..., USST 4..., UTN 4...	6								
UT 6..., UTME(D) 6..., USST 6..., UTN 6...	8								
UT 10..., USST 10...	10								
UT 16..., UTI 16...	12								
UT 35	16								
UK 1,5 N..., USLKG 1,5 N	4								
UK 2,5 N..., USLKG 2,5 N, UK 3 N..., USLKG 3, UKK(B) 3..., UDK 3..., MTK(D)...	5								
UK 5 N..., USLKG 5 N, UDK 4..., UKK(B) 5, UDMTK(B) 5..., UKN 2,5..., UKN 5..., PIK 4...	6								
UK 6 N..., USLKG 6 N, UKN 6..., PIK 6..., URTK..., UGSK..., URDK...	8								
UK 10 N..., USLKG 10 N, UKKB 10..., UKN 10...	10								
U(I)K 16..., U(I)SLKG 16, UIKN 16...	12								
U(I)K 35..., U(I)SLKG 35, UIKN 35...	15								
UKH..., USLKG 50/95	>16								
DIK(D) 1,5..., DOK(D) 1,5..., VIOK 1,5..., DLK(B) 2,5..., SLKK 5...	6								
UVKB 4..., UHK 4..., USK 4..., UK 4..., UKK 4..., VBST 4...	6								
TMC..., TMCP SOCKET...	12								
UK 5-HESI..., UKK 5-HESI..., UK-SI..., UK 6-FSI..., UK 10-DREHSI...	8								
UK 6,3-HESI..., USIG...	10								
MT 1,5..., MTTB 1,5...	4								
MBK..., MBK 2,5..., MBK 3..., MSLKG 2,5, MBKKB 2,5...	5								
MBK 5..., MSLKG 5	6								
MBK 6..., MSLKG 6	8								
DFK 4...	6								
DFK 5...	9,5								
UW(V) 4...	8								
UW(V) 10.../16.../25...	≥ 10								
HDFK(V) 50..., HDFK(V) 95...	> 18								

Все клеммы могут быть промаркированы при помощи листов US-TMF 100.

 Шаг маркировки соответствует ширине клемм

 Шаг маркировки меньше ширины клемм

Маркировка клемм Phoenix Contact



	UCT-TMF 3,5	UCT-TMF 4	UCT-TMF 5	UCT-TMF 6	UCT-TMF 8	UCT-TMF 10	UCT-TMF 12	UCT-TMF 16	
	См. стр. 19								
		TMT 4 R	TMT 5 R	TMT 6 R	TMT 8 R	TMT 10 R	TMT 100 R	TMT 100 R	
	См. стр. 27								
Клеммная маркировка с маленьким полем для обозначений, устанавливается в центре или по краям клемм	Шаг	3,5	4	5	6	8	10	12	16

Винтовые клеммы

UT 2,5..., UTTB 2,5..., UTN 2,5...	5								
UT 4..., UTTB 4..., UTME(D) 4..., USST 4..., UTN 4...	6								
UT 6..., UTME(D) 6..., USST 6..., UTN 6...	8								
UT 10..., USST 10...	10								
UT 16..., UTI 16...	12								
UT 35	16								
UK 1,5 N..., USLKG 1,5 N	4								
UK 2,5 N..., USLKG 2,5 N, UK 3 N..., USLKG 3, UKK(B) 3..., UDK 3..., MTK(D)...	5								
UK 5 N..., USLKG 5 N, UDK 4..., UKK(B) 5, UDMTK(B) 5..., UKN 2,5..., UKN 5..., PIK 4...	6								
UK 6 N..., USLKG 6 N, UKN 6..., PIK 6..., URTK..., UGSK..., URDK...	8								
UK 10 N..., USLKG 10 N, UKKB 10..., UKN 10...	10								
U(I)K 16..., U(I)SLKG 16, UIKN 16...	12								
U(I)K 35..., U(I)SLKG 35, UIKN 35...	15								
UKH..., USLKG 50/95	>16								
DIK(D) 1,5..., DOK(D) 1,5..., VIOK 1,5..., DLK(B) 2,5..., SLKK 5...	6								
UVKB 4..., UHK 4..., USK 4..., UK 4..., UKK 4..., VBST 4...	6								
TMC..., TMCP SOCKET...	12								
UK 5-HESI..., UKK 5-HESI..., UK-SI..., UK 6-FSI..., UK 10-DREHSI...	8								
UK 6,3-HESI..., USIG...	10								
MT 1,5..., MTTB 1,5...	4								
MBK..., MBK 2,5..., MBK 3..., MSLKG 2,5, MBKKB 2,5...	5								
MBK 5..., MSLKG 5	6								
MBK 6..., MSLKG 6	8								
DFK 4...	6								
DFK 5...	9,5								
UW(V) 4...	8								
UW(V) 10.../16.../25...	≥ 10								
HDFK(V) 50..., HDFK(V) 95...	>18								

Все клеммы могут быть промаркированы при помощи листов US-TMF 100.

 Шаг маркировки соответствует ширине клемм

 Шаг маркировки меньше ширины клемм

Маркировка клемм Phoenix Contact



Клеммная маркировка с большим полем для обозначений, устанавливается в центре

UCT-TM 3,5 UCT-TM 4 UCT-TM 5 UCT-TM 6 UCT-TM 7,62 UCT-TM 8 UCT-TM 10 UCT-TM 12 UCT-TM 16

См. стр. 19

TMT 4 R TMT 5 R TMT 6 R TMT 8 R TMT 10 R TMT 100 R TMT 100 R

См. стр. 27

Шаг 3,5 4 5 6 7,62 8 10 12 16

Пружинные клеммы

Клемма	Шаг	3,5	4	5	6	7,62	8	10	12	16
ST 1,5/S...	3,5	■								
ST 1,5...	4	■	■							
ST 2,5... (кроме ST 2,5-3L...)	5	■	■	■						
ST 4...	6	■	■	■	■					
ST 6..., STME(D) 6...	8	■	■	■	■	■	■			
ST 10...	10	■	■	■	■	■	■	■		
ST 16...	12	■	■	■	■	■	■	■	■	
ST 35...	16	■	■	■	■	■	■	■	■	■
ST 4-HESI (6,3 x 32), ST 4-FSI...	8	■	■	■	■	■	■			
STU 2,5...	5	■	■	■						
STU 4..., STTBV 4...	6	■	■	■	■					
STU 10...	10	■	■	■	■	■	■	■		
STU 35...	16	■	■	■	■	■	■	■	■	■
STS 2,5..., STTBS 2,5...	5	■	■	■						
STS 4..., STTBS 4...	6	■	■	■	■					
STS 6...	8	■	■	■	■	■	■			
STI 2,5..., STN 2,5...	5	■	■	■						
STI 4..., STN 4...	6	■	■	■	■					
STI 10..., STN 10...	10	■	■	■	■	■	■	■		
STI 16..., STN 16...	12	■	■	■	■	■	■	■	■	
STN 35...	16	■	■	■	■	■	■	■	■	■
SRTK 6..., SGSK 6..., SRDK 6...	8	■	■	■	■	■	■			
MSB(V) 2,5.../MSDB(V) 2,5...	5	■	■	■						
ZRV...	7,62	■	■	■	■	■				
ZRTK..., ZGSK..., ZRDK...	8	■	■	■	■	■	■			

Все клеммы могут быть промаркированы при помощи материала UniSheet US-TMF 100.

■ Шаг маркировки соответствует ширине клемм

■ Шаг маркировки меньше ширины клемм

Маркировка клемм Phoenix Contact



Клемменная маркировка с маленьким полем для обозначений, устанавливается в центре или по краям клемм

	UCT-TMF 3,5	UCT-TMF 4	UCT-TMF 5	UCT-TMF 6	UCT-TMF 8	UCT-TMF 10	UCT-TMF 12	UCT-TMF 16
	См. стр. 19							
		TMT 4 R	TMT 5 R	TMT 6 R	TMT 8 R	TMT 10 R	TMT 100 R	TMT 100 R
	См. стр. 27							
Шаг	3,5	4	5	6	8	10	12	16

Пружинные клеммы

ST 1,5/S...	3,5							
ST 1,5..., STTB 1,5...	4							
ST 2,5..., STTB 2,5..., ST 2,5-3..., STIO...	5							
ST 4..., STTB 4...	6							
ST 6..., STME(D) 6...	8							
ST 10...	10							
ST 16...	12							
ST 35...	16							
ST 4-HESI (6,3 x 32), ST 4-FSI...	8							
STU 2,5...	5							
STU 4..., STTBU 4...	6							
STU 10...	10							
STU 35...	16							
STS 2,5..., STTBS 2,5...	5							
STS 4..., STTBS 4...	6							
STS 6...	8							
STI 2,5..., STN 2,5...	5							
STI 4..., STN 4...	6							
STI 10..., STN 10...	10							
STI 16..., STN 16...	12							
STN 35...	16							
SRTK 6..., SGSK 6..., SRDK 6...	8							
MSB(V) 2,5.../MSDB(V) 2,5...	5/10							
ZRV...	7,62							
ZRTK..., ZGSK..., ZRDK...	8							
ZFK 6-DREHSI...	12							
ZFKK 2,5...	5							
ZDMTK 2,5...	6							
ZPV...	5							
MZFK(K) 1,5..., MZB 1,5...	5							
MZDB 1,5...	10							

Все клеммы могут быть промаркированы при помощи листов US-TMF 100.

 Шаг маркировки соответствует ширине клемм

 Шаг маркировки меньше ширины клемм

Маркировка клемм Phoenix Contact



Клеммная маркировка с большим полем для обозначений, устанавливается в центре или по краям клемм

	UCT-TM 3,5	UCT-TM 4	UCT-TM 5	UCT-TM 6	UCT-TM 7,62	UCT-TM 8	UCT-TM 10	UCT-TM 12	UCT-TM 16
	См. стр. 19								
	TMT 4 R	TMT 5 R	TMT 6 R		TMT 8 R	TMT 10 R	TMT 100 R	TMT 100 R	
	См. стр. 27								
Шаг	3,5	4	5	6	7,62	8	10	12	16

Клеммы Push-In

PIT 1,5/S..., PITTB 1,5/S...	3,5								
PIT 2,5..., PITTB 2,5..., PITS 2,5..., PITBBS 2,5...	5								
PIT 2,5..., PITN 2,5...	5								
PIT 4..., PITTB 4..., PITME(D) 4...	6								
PIT 4..., PITN 4...	6								
PIT 6..., PITME(D) 6...	8								
PIT 6..., PITN 6...	8								

Все клеммы Push-In могут быть промаркированы при помощи листов US-TMF 100 в центральном и боковом пазу.

Клеммы для быстрого монтажа

QTC(U)(S) 1,5...	5								
QTC(U)(S) 2,5...	6								

Болтовые клеммы

RT(O) 3...	12								
RT(O) 5...	16								
RT(O) 8...	20								
HV M.../1, HV M.../2	>13								
UHV 25-240	>26								

Все клеммы могут быть промаркированы при помощи листов US-TMF 100.

■ Шаг маркировки соответствует ширине клемм

■ Шаг маркировки меньше ширины клемм

Маркировка клемм Phoenix Contact



UCT-TMF 3,5 UCT-TMF 4 UCT-TMF 5 UCT-TMF 6 UCT-TMF 8 UCT-TMF 10 UCT-TMF 12 UCT-TMF 16

См. стр. 19

TMT 4 R TMT 5 R TMT 6 R TMT 8 R TMT 10 R TMT 100 R TMT 100 R

См. стр. 27

Клеммная маркировка с маленьким полем для обозначений, устанавливается в центре или по краям клемм

Шаг	3,5	4	5	6	8	10	12	16
-----	-----	---	---	---	---	----	----	----

Клеммы Push-In

PIT 1,5/S..., PITTB 1,5/S...	3,5							
PIT 2,5..., PITTB 2,5..., PITS 2,5..., PITBS 2,5...	5							
PITI 2,5..., PITN 2,5...	5							
PIT 4..., PITTB 4..., PITME(D) 4...	6							
PITI 4..., PITN 4...	6							
PIT 6..., PITME(D) 6...	8							
PITI 6..., PITN 6...	8							

Все клеммы Push-In могут быть промаркированы при помощи листов US-TMF 100 в центральном пазу и US-TMF 100 в боковом пазу.

Клеммы для быстрого монтажа

QTC(U)(S) 1,5..., QTTCB(U)(S) 1,5...	5							
QTC(U)(S) 2,5...	6							

Болтовые клеммы

RT(O) 3...	12							
RT(O) 5...	16							
RT(O) 8...	20							
HV M.../1, HV M.../2	>13							
UHV 25-240	>26							

Коннекторы COMBI



UPBV 2,5...	5							
UP 4..., UPBV 4...	6							
PP-H 1,5/S..., PPC 1,5/S...	3,5							
PP-H 2,5/...	5							
SP(V) 2,5..., SP(D)B 2,5..., SC 2,5...	5							
SP 4..., SC 4...	6							
DPB 1,5...	5							
QP 1,5...	5							

Все клеммы могут быть промаркированы при помощи листов US-TMF 100.

Шаг маркировки соответствует ширине клемм

Шаг маркировки меньше ширины клемм



Маркировка клемм Weidmüller

					
		UCT1-TM 5	UCT1-TM 6	UCT1-TMF 5	UCT1-TMF 6
Мультикарта, цвет белый		0829482	0829483	0829237	0829243
	Шаг	5	6	5	6
Винтовые клеммы					
AKZ 1,5/AKZ 2,5	5				
AKZ 4/AKE 4	6				
DLD(A)2,5.../MAK 2,5/MLI 2,5	6				
SAK 10/16/35/95//EK 10/16/35	5				
SAK 2,5/4//EK 2,5/4	6				
SAKS.../SAK 6//EK 6	8				
WDK 2,5/4...	5				
WDL 2,5...	6				
WDT...	5				
WDU (WPE) 1,5/2,5...	5				
WDU (WPE) 4...	6				
WDU (WPE) 6-240...	8				
WF...	8				
WFF...	6				
WNT 2,5	5				
WNT 4	6				
WNT 6-WNT 70N	8				
WSI 4	6				
WSI 6	6				
WTL 4/6	6				
WTR 2,5...	5				
WTR 4...	6				

 Шаг маркировки соответствует ширине клемм

 Шаг маркировки меньше ширины клемм



Маркировка клемм Weidmüller

					
		UCT1-TM 5	UCT1-TM 6	UCT1-TMF 5	UCT1-TMF 6
Мультикарта, цвет белый		0829482	0829483	0829237	0829243
	Шар	5	6	5	6
Пружинные клеммы					
ZDK 2,5 (PE).../ZDLD 2,5.../ZMAK 2,5	5				
ZDK 4 (PE)...	6				
ZDK 6/S	8				
ZDL 2,5/S.../ZDL 4/S...	5				
ZDT 2,5 (PE).../ZT (PE) 2,5.../ZP 2,5...	5				
ZDU (ZPE) 10...- ZDU (ZPE) 35/ZEI 16...	5				
ZDU (ZPE) 2,5...	5				
ZDU (ZPE) 4...	6				
ZDU (ZPE) 6.../ZEI 6	8				
ZNT 2,5/10/16/35...	5				
ZNT 4	6				
ZNT 6	8				
ZPV 1,5.../ZIA 1,5.../ZVL 1,5...	5				
ZSI 2,5.../ZSI 6...	5				
ZSI 6-2/FC	6				
ZT (PE) 4.../ZP 4...	6				
ZDT 6/ZTL 6	6				
ZTR 2,5.../ZDTR 2,5.../ZDL 2,5...	5				
Клеммы IDC					
IDU (IPE 1,5) N.../ITR 1,5 N.../IDK 1,5 N (PE)...	5				
IDU (IPE) 2,5 N.../ITR 2,5 N...	6				
IT 1,5.../IEK 1,5 N (PE).../IAK 1,5 N.../IHK 1,5 N...	5				
Клеммы Push-In					
PDL 4...	5				
PDU (PPE) 2,5/4.../PDK 2,5/4 (PE)...	5				
PDU (PPE) 6/10.../PDU (PPE) 16.../PEI 16...	8				
PNT 2,5/4	5				
PNT 6/10/16	8				

 Шаг маркировки соответствует ширине клемм

 Шаг маркировки меньше ширины клемм

Маркировка клемм Wago



				
		UCT2-TM 5/6	UCT1-TMF 5	UCT1-TMF 6
Мультикарта, цвет белый		0829249	0829237	0829243
	Шаг	5	5	6
Пружинные клеммы				
2001...	4			
2002..., 2003...	5			
2004..., 2005..., 2006...	6			
2010..., 2016...	8			
261..., 264...	6			
270...	5			
279...	4			
280...	5			
280-8...	5			
281...	6			
282..., 283..., 284..., 285...	8			
290...	5			
727...	6			
769...	5			
775..., 776..., 777...	6			
780...	5			
781...	6			
782..., 783..., 784..., 785...	8			
869..., 870..., 880...	5			

Все клеммы могут быть промаркированы при помощи листов US2-TMF 100.

 Шаг маркировки соответствует ширине клемм

 Шаг маркировки меньше ширины клемм



Маркировка клемм Wieland

					
		UCT3- TM 5	UCT3- TM 6		
Мультикарта, цвет белый		0829251	0829252		
Шаг		5	6		
Винтовые клеммы					
9700 A/5...	5				
9700 A/6...	6				
9700 A/8...	8				
9700 A/10...	10				
9700 A/12...	12				
9700 A/16...	16				
9700 A/6 ЕТК...	6				
9700 A/8 ЕТК...	8				
9700 A/10 ЕТК...	10				
WK(M) 2,5...	5				
WK 4..., WKI 4..., WKM 4...	6				
WK 6...	8				
WKN 10..., WKI 10...	10				
WKN 16..., WKI 16...	12				
WKN 35..., WKI 35...	16				
WKN 70...	24				
WKN 150...	28				
9785 U/..., 9786 U/...	12				

 Шаг маркировки соответствует ширине клемм

 Шаг маркировки меньше ширины клемм

Маркировка клемм Wieland

				
		UCT-TM 4	UCT3-TM 5	UCT3-TM 6
Мультикарта, цвет белый		0828732	0829251	0829252
	Шаг	4	5	6
Пружинные клеммы				
WKF 1,5...	4			
WKF 1,5 KOI..., WKF 1,5 KOA...	5			
WK(I)F 2,5..., WKFN 2,5...	5			
WKF 4..., WKFN 4...	6			
WKF 6...	8			
WKF 10...	10			
WK(I)F 16...	12			
WKF 35...	16			
Клеммы для быстрого монтажа				
WKC 1...	5			
WKC 2,5...	6			
WKF 16...WKC	12			

 Шаг маркировки соответствует ширине клемм

 Шаг маркировки меньше ширины клемм



Маркировка клемм Conta-Clip

		UCT1-TM 5		UCT1-TM 6	
		0829482	0829483	0829237	0829243
Мультикарта, цвет белый		5	6	5	6
	Шаг	5	6	5	6
Пружинные клеммы					
Z(S)RK 2,5..., ZSL 2,5...	5				
ZRK 4..., ZSL 4...	6				
ZRK (ZSL) 6..., ZRK (ZSL) 10..., ZRK (ZSL) 16...	8				
ZRKD 2,5..., ZSLD 2,5...	5				
ZIKD 2,5..., ZVMAK 2,5...	5				
ZTRK 2,5...	5				
ZIZA 1,5...	5				
ZS...	5				
Клеммы Push-In					
FRK 1,5.../FSL 1,5...	4				
FRK 2,5.../FSL 2,5...	5				
FRK 4.../FSL 2,5...	6				
FRKD 2,5.../FSLD 2,5...	5				
FDLIS 2,5...	5				
FTRK 2,5...	5				
HSK...	8				

 Шаг маркировки соответствует ширине клемм

 Шаг маркировки меньше ширины клемм

Маркировка клемм Conta-Clip

					
		UCT1-TM 5	UCT1-TM 6	UCT1-TMF 5	UCT1-TMF 6
Мультикарта, цвет белый		0829482	0829483	0829237	0829243
	Шаг	5	6	5	6
Винтовые клеммы					
RK 1,5-4...	6				
RK 2,5...	5				
RK 2,5-4...	6				
RK 6-10.../16.../35...	8				
RK 50...-RK 240...	8				
SL...	5				
RKD 2,5...	5				
RKD 4...	6				
DLI 2,5..., VMAK 2,5...	6				
IK (D) 2,5...	5				
TRK 1,5...	5				
TK.../STK...	8				
PTK...	8				
SIK 10...	8				
STK...	6				
SK...	8				
TSK 2,5	5				
FF.../SF...	6				
DLIS.../DLI...	6				
NT...	6				
RKA 2,5...	5				
RKA 4...	6				
RKA 10...	8				
RKB 4...	5				
KBL 2,5...	5				
KBL 2,5-4...	6				
KBL 6-10...	8				

 Шаг маркировки соответствует ширине клемм

 Шаг маркировки меньше ширины клемм

Маркировка клемм Klemsan

		UCT1-TM 5		UCT1-TM 6		UCT1-TMF 5		UCT1-TMF 6	
		0829482	0829483	0829237	0829243				
Мультикарта, цвет белый									
	Шаг	5	6	5	6				
Винтовые клеммы									
AVK 2,5/PEK 2,5 K/WGT 2,5	5								
AVK 4.../AVK 2,5/4T/PEK 2,5/PEK 4/WGT 4	6								
AVK 6-240/PEK 6-35	8								
AVK 6/10T-16/35T//WGT 6/WGT 10	8								
PIK 2,5...	5								
PIK 4...	6								
PIK 3...	6								
ASK 2	8								
ASK 3	6								
ASK 4/AVK 4 FS	8								
ASK 4S/ASK 4 LD	6								
WGO...	8								
AYK 4...	6								
AYK 10...	8								
MVK 2,5 (T)	5								
MVK 4 (T)	6								
Пружинные клеммы									
YBK 2,5 (T)	5								
YBK 4 (T)	6								
YBK 6 (T) (YBK 10 (T))	8								
MYK 2,5 (T).../MYPPK 2,5...	5								
YBK 2,5 F.../YBK 3...	5								
YBK 4...	6								
YBK S.../YBK I...	8								
YBK 2,5 A.../YBK 2,5 E.../YBK 2,5 C...	5								
PCY 2,5...	5								

 Шаг маркировки соответствует ширине клемм

 Шаг маркировки меньше ширины клемм

Маркировка клемм Sabur



		UCT5-TM 5	UCT5-TM 6
Мультикарта, цвет белый		0828750	0828752
	Шаг	5	6
Винтовые клеммы			
AFO.2/1+2	6,5		
AFO.2/2+2	6,5		
CBC.2	5		
CBC.4	6		
CBC.6	8		
CBC.16	12		
CBC.35	16		
CBD.2	5,5		
CBD.4	6,5		
CBD.6	8		
CBD.10	10		
CBD.16	12		
CBD.35	16		
CBD.50	18		
CBD.70	20,5		
CBE.2	5		
CBR.2	5		
CVF.2	5		
CVF.4	6		
DAS.4	5		
DBC.2	5		
DSFA.4	6		
DSS.4	6		
EDM.2	5,5		
EDM.4	6,5		
EDM.6	8		
EDM.10	10		
EDM.16	12		
EDM.25	16		
EDM.35	18,5		
EDM.70	21		

 Шаг маркировки соответствует ширине клемм

 Шаг маркировки меньше ширины клемм

Маркировка клемм Cabur





		UCT5-TM 5	UCT5-TM 6
Мультикарта, цвет белый		0828750	0828752
	Шаг	5	6
Винтовые клеммы			
FDP.2	6,5		
FFS.4	6,5		
FPC.10	12		
FPL.10	12		
FVS.4	6,5		
GPA.70	20,5		
GPA.95	26		
GPA.150	31		
GPA.240	37		
MPFA.4	6		
MPS.2/SV	5,5		
MPS.2/SW	5,5		
MPS.2/SWP	5,5		
MPS.4	6		
PDF.2	6,5		
RN.2	5		
RP.4	6		
SCB.4	6,5		
SCB.6	8		
SFO.4	8		
SFR.4	8		
SFR.6	10		
SV.2	5,5		
SV.4	7		
SV.6	8		
SV.10	10,5		

 Шаг маркировки соответствует ширине клемм

 Шаг маркировки меньше ширины клемм

Маркировка клемм Sabur

			
		UCT5-TM 5	UCT5-TM 6
Мультикарта, цвет белый		0828750	0828752
	Шаг	5	6
Винтовые клеммы			
TE.6	8		
TE.10	10		
TE.16	12		
TE.35	16		
TEC.6	8		
TEC.10	10		
TEC.16	12		
TEC.35	16		
TEC.70	20,5		
TED.4	6,5		
TEO.2	5,5		
TEO.4	6,5		
TC/DIN	5,5		
TC/PO	5,5		
TDE.2	6		
TLD.2	6		
TLE.2	6		
TLS.2	6		
TR.2	5		
TR.4	7,3		
VPC.2	5		
VPD.2	5		
Пружинная клемма			
HCD.1	5,08		
Клеммы Push-In			
NCS	6		
NCV	6		

 Шаг маркировки соответствует ширине клемм

 Шаг маркировки меньше ширины клемм

Маркировка оборудования Phoenix Contact



UCT-TM 3,5	UCT-TM 4 TMT 4 R	UCT-TM 5 TMT 5 R	UCT-TM 6 TMT 6 R	UCT-TM 16	UCT-TMF 5 TMT 5 R	UCT-TM 6 TMT 6 R	UCT-TMF8 TMT 8 R	UCT-TMF 10 TMT 10 R	UCT-TMF 12	UCT-TMF 16	US-EMP (20 x 9)	EMT (62 x 10) R	EMT (62 x 46) R
------------	---------------------	---------------------	---------------------	-----------	----------------------	---------------------	---------------------	------------------------	------------	------------	-----------------	-----------------	-----------------

INTERFACE

Коробки для датчиков PSR-SACB с разъемами M12

Интерфейсные реле PLC-B..., PLC-O..., PLC-R...

Релейные клеммы DEK-REL...

Специальное реле DEK-OE...

Инверторный модуль DEK-TR...

Модули VARIOFACE UM45...

Барьеры искробезопасности PI-EX...



UCT-TM 3,5	UCT-TM 4 TMT 4 R	UCT-TM 5 TMT 5 R	UCT-TM 6 TMT 6 R	UCT-TM 16	UCT-TMF 5 TMT 5 R	UCT-TMF 6 TMT 6 R	UCT-TMF8 TMT 8 R	UCT-TMF 10 TMT 10 R	UCT-TMF 12	UCT-TMF 16	US-EMP (20 x 9)	EMT (62 x 10) R	EMT (62 x 46) R
------------	---------------------	---------------------	---------------------	-----------	----------------------	----------------------	---------------------	------------------------	------------	------------	-----------------	-----------------	-----------------

PLUSCON

SACB с разъемами M8

SACB с разъемами M12

SACB с разъемами M5

Принадлежности кабеля датчика/исполнительного механизма

Соединитель линии передачи данных VS-SCRJ..., VS-IL-2X...

AS интерфейсный распределитель ASI CC DIST...

Плата фронта данных VS-SI...

Модульная контактная вставка HC-M...

Тяжелый коннектор HEAVYCON HC-KA-B...

Тяжелый коннектор HEAVYCON HC-KA-D...

Маркировка оборудования Phoenix Contact



UCT-TM 3,5	UCT-TM 4 TMT 4 R	UCT-TM 5 TMT 5 R	UCT-TM 6 TMT 6 R	UCT-TM 16	UCT-TMF 5 TMT 5 R	CT-TMF 6 TMT 6 R	UCT-TMF8 TMT 8 R	UCT-TMF 10 TMT 10 R	UCT-TMF 12	UCT-TMF 16	US-EMP (20 x 9)	EMT (62 x 10) R	EMT (62 x 46) R
------------	---------------------	---------------------	---------------------	-----------	----------------------	---------------------	---------------------	------------------------	------------	------------	-----------------	-----------------	-----------------

TRABTECH

Грозозащитный разрядник FLASHTRAB compact PLUS

Грозозащитный разрядник FLASHTRAB PLUS

Грозозащитный разрядник FLASHTRAB compact

Разрядник для защиты от перенапряжений VALVETRAB compact

Разрядник для защиты от перенапряжений VALVETRAB MS

Защита устройств MAINS-PLUGTRAB

Встраиваемый модуль защиты от перенапряжения PLUGTRAB PT...

Модульные клеммы с элементами защиты от перенапряжения TT...

Базовые клеммы TT-Pl...



UCT-TM 3,5	UCT-TM 4 TMT 4 R	UCT-TM 5 TMT 5 R	UCT-TM 6 TMT 6 R	UCT-TM 16	UCT-TMF 5 TMT 5 R	UCT-TMF 6 TMT 6 R	UCT-TMF8 TMT 8 R	UCT-TMF 10 TMT 10 R	UCT-TMF 12	UCT-TMF 16	US-EMP (20 x 9)	EMT (62 x 10) R	EMT (62 x 46) R
------------	---------------------	---------------------	---------------------	-----------	----------------------	----------------------	---------------------	------------------------	------------	------------	-----------------	-----------------	-----------------

АВТОМАТИЗАЦИЯ

Модуль Inline

Модуль ввода-вывода Inline

Interbus ST...

Автономный модуль Fieldline M12

Модуль Fieldline M12

Модуль Fieldline M8

Модуль расширения Fieldline M8

Беспроводной модуль ввода-вывода Fieldline M12

Маркировка UniSheet для держателей табличек Phoenix Contact



US-EMP (17 x 15)	US-EMP (27 x 8)	US-EMP (27 x 12,5)	US-EMP (27 x 15)	US-EMP (27 x 18)	US-EMP (27 x 27)	US-EMP (49 x 15)	US-EMP (60 x 15)	US-EMP (60 x 30)	US-EMP (85,6 x 54)	US-EMLP (27 x 8)	US-EMLP (27 x 12,5)	US-EMLP (27 x 15)	US-EMLP (27 x 18)	US-EMLP (27 x 27)
------------------	-----------------	--------------------	------------------	------------------	------------------	------------------	------------------	------------------	--------------------	------------------	---------------------	-------------------	-------------------	-------------------

Phoenix Contact

CARRIER-EMP 22 (27 x 8)

CARRIER-EMP 22 (27 x 12,5)

CARRIER-EMP 22 (27 x 15)

CARRIER-EMP 22 (27 x 18)

CARRIER-EMP 22 (27 x 27)

CARRIER-EMP (17 x 15)

CARRIER-EMP (27 x 15)

CARRIER-EMP (49 x 15)

CARRIER-EMP (60 x 15)

CARRIER-EMP (60 x 30)

CARRIER-EMP (85,6 x 54)

CARRIER-EMLP 22 (27 x 8)

CARRIER-EMLP 22 (27 x 12,5)

CARRIER-EMLP 22 (27 x 15)

CARRIER-EMLP 22 (27 x 18)

CARRIER-EMLP 22 (27 x 27)

Маркировка контроллеров Siemens



ET 200S

S7-300

EMT (50/28 x 13) R ...

EMT (50 x 26) R...

EMT (103 x 17) R ...

EMT (103 x 23) R ...

Тип	Артикул	Стр.	Тип	Артикул	Стр.
A			EML (100 x 90)R SR	0817141	32
			EML (100 x E)RL SR	0815787	33
			EML (101,6 x 25,4)RL SR	0815790	32
			EML (10 x 4)R	0815583	32
AK-DST/DIK	1000779	37	EML (10 x 7)R	0816663	32
AK-DST/UK	1000708	37	EML (10 x 7)R YE	0816676	32
			EML (15 x 9)R	0815677	32
			EML (15 x 9)R SR	0816032	32
			EML (15 x 9)R YE	0816045	32
			EML (16,5 x 5)R	0816702	32
			EML (16,5 x 5)R YE	0816728	32
			EML (16,5 x 5) RL	0816113	32
C			EML (16,5 x 5) RL YE	0816126	32
CARRIER-EMLP 22 (27 x 12,5)	0828985	41	EML (16 x 7)R	0818001	32
CARRIER-EMLP 22 (27 x 15)	0828986	41	EML (16 x 7)R YE	0816731	32
CARRIER-EMLP 22 (27 x 18)	0828987	41	EML (17,5 x 8)R	0816744	32
CARRIER-EMLP 22 (27 x 27)	0828988	41	EML (17,5 x 8)R YE	0816757	32
CARRIER-EMLP 22 (27 x 8)	0828984	41	EML (17,5 x 8) RL YE	0816139	32
CARRIER-EMP (1000 x 15) COVER	0829520	41	EML (19 x 6)R	0816760	32
CARRIER-EMP (1000 x 15) GY	0829366	41	EML (20 x 7)R YE	0816773	32
CARRIER-EMP (1000 x 15) TR	0829530	41	EML (20 x 8)R	0816786	32
CARRIER-EMP (17 x 15)	0827450	41	EML (20 x 8)R YE	0816799	32
CARRIER-EMP (27 x 15)	0827451	41	EML (21,5 x 21,5)R SR	0816812	32
CARRIER-EMP (49 x 15)	0827452	41	EML (25,4 x 12,7)R	0816825	32
CARRIER-EMP (60 x 15)	0827453	41	EML (25,4 x 12,7)R YE	0816838	32
CARRIER-EMP (60 x 30)	0827454	41	EML (26,5 x 12)R SR	0816854	32
CARRIER-EMP (85,6 x 54)	0829365	41	EML (26,5 x 17,5)R SR	0816883	32
CARRIER-EMP 22 (27 x 12,5)	0827446	41	EML (26,5 x 17,5)R YE	0816896	32
CARRIER-EMP 22 (27 x 15)	0827447	41	EML (26,5 x 18,5)R SR	0816906	32
CARRIER-EMP 22 (27 x 18)	0827448	41	EML (26,5 x 26,5)R SR	0816919	32
CARRIER-EMP 22 (27 x 27)	0827449	41	EML (26,5 x 7,5)R SR	0816841	32
CARRIER-EMP 22 (27 x 8)	0827445	41	EML (30 x 20)R	0816922	32
CARRIER/L-EMP (1000 x 15) GY	0829559	41	EML (30 x 20)R YE	0816935	32
CARRIER/L-EMP (1000 x 15) TR	0829560	41	EML (32 x 25)R YE	0800020	32
CLIP-PROJECT ADVANCED	5146040	8	EML (37 x E)RL TR	0815716	33
CLIP PROJECT PROFESSIONAL	5146053	8	EML (38,1 x 19)RL	0816171	32
			EML (38 x 17)R	0816951	32
			EML (40 x 15)R SR	0815729	32
			EML (40 x 25)R	0818027	32
			EML (40 x 25)R YE	0816977	32
E			EML (40 x 8)R	0816980	32
EML (100 x 73) R	0817125	32	EML (50,8 x 25,4)RL	0816184	32
EML (100 x 73)R SR	0817112	32	EML (51 x 12,5) R TR	0815745	32
EML (100 x 73)R YE	0817138	32	EML (51 x 25)R	0817028	32
EML (100 x 90)R	0817154	32			

Тип	Артикул	Стр.	Тип	Артикул	Стр.
EML (51 x 25)R SR	0817002	32	EMLP (27 x 27)R SR	0827467	34
EML (51 x 25)R YE	0817031	32	EMLP (27 x 8)R SR	0819518	34
EML (69,8 x 31,8)RL	0816197	32	EMLP (45 x 15)R SR	0819547	34
EML (70 x 32)R	0817060	32	EMLP 24 (30 x 12)R	0819550	34
EML (70 x 32)R SR	0817057	32	EMLP 24 (30 x 12)R SR	0819563	34
EML (70 x 32)R YE	0817073	32	EMLPR (100 x 30)	0800362	36
EML (70 x 50)R	0817099	32	EMLPR (26,5 x 14,5)	0800546	36
EML (70 x 50)R SR	0817086	32	EMLPR (26,5 x 17,5)	0800360	36
EML (76,2 x 6,5) RL YE	0816207	32	EMLPR (26,5 x 26,5)	0800361	36
EML (90 x 5)R	0817109	32	EMLPR (30 x 40)	0800359	36
EML (D17,5)R	0815774	33	EMLPR (80 x 42)	0800357	36
EML (100 x 40)R	0800286	32	EMLPR (80 x 60)	0800358	36
EML (15 x 6) R YE	0819288	32	EMLS (15 x 9)R SR	0800347	35
EML (18 x 6) RL YE	0828460	32	EMLS (19 x 6)R SR	0800343	35
EML (24 x 4)R	0800061	32	EMLS (20 x 20)R SR	0800344	35
EML (25,4 x 12,7)RL	0816087	32	EMLS (26,5 x 12)R SR	0800353	35
EMLC (15 x 9)R YE	0800236	33	EMLS (38,1 x 19)R SR	0800354	35
EMLC (17,5 x 8)R YE	0800237	33	EMLS (40 x 15)R SR	0800345	35
EMLC (20 x 8)R YE	0800235	33	EMLS (40 x 8)R SR	0800348	35
EMLC (25,4 x 12,7)R YE	0800238	33	EMLS (60 x 30)R SR	0800355	35
EMLC (25 x 8)R YE	0800240	33	EMLS (70 x 150)R SR	0800351	35
EMLC (38 x 17)R YE	0800557	33	EMLS (70 x 32)R SR	0800346	35
EMLC (40 x 8)R	0800554	33	EMLS (76 x 51)R SR	0800350	35
EMLC (40 x 8)R YE	0800555	33	EMLS (85 x 32)R SR	0800356	35
EMLC (51 x 25)R YE	0800558	33	EMPPR (27 x 15)	0829535	36
EMLF (108 x E)R	0800549	33	EMPPR (27 x 18)	0829536	36
EMLF (108 x E)R SR	0800551	33	EMT (10 x 4) R	0816235	28
EMLF (108 x E)R TR	0800552	33	EMT (15 x 4) R	0817329	28
EMLF (108 x E)R YE	0800550	33	EMT (15 x 4)R BU	0817332	28
EMLHT (15 x 15)R	0800341	33	EMT (15 x 4)R RD	0816249	28
EMLHT (40 x 15)R	0800339	33	EMT (15 x 4)R YE	0817358	28
EMLHT (45 x 5)R	0800337	33	EMT (23 x 4) R	0817361	28
EMLHT (50 x 10)R	0800338	33	EMT (23 x 4)R YE	0817374	28
EMLHT(D12)R	0801376	33	EMT (24 x 4)R	0816265	28
EMLHT (8 x 8)R	0800340	33	EMT (25 x 6)R	0817264	28
EMLP (13 x 9)R	0819453	34	EMT (29 x 8)R	0817277	28
EMLP (17,5 x 12)R	0819466	34	EMT (29 x 8)R YE	0817280	28
EMLP (17 x 7)R	0826844	34	EMT (40 x 17)R	0817293	28
EMLP (20 x 7)R	0819479	34	EMT (103 x 17)R	0800039	35
EMLP (20 x 8)R	0819482	34	EMT (103 x 17)R TQ	0800041	35
EMLP (22 x 12)R	0819495	34	EMT (103 x 17)R YE	0800436	35
EMLP (22 x 22)R SR	0825528	34	EMT (103 x 23)R	0800040	35
EMLP (27 x 12,5)R SR	0819521	34	EMT (103 x 23)R YE	0800437	35
EMLP (27 x 18)R SR	0819534	34	EMT (44 x 7)R	0819275	28

Тип	Артикул	Стр.	Тип	Артикул	Стр.
EMT (50/28 x 13)R	0800049	35			
EMT (50/28 x 13)R TQ	0800050	35			
EMT (50/28 x 13)R YE	0800438	35			
EMT (50 x 26)R	0800052	35			
			M		
EMT (50 x 26)R TQ	0800053	35	MARKING BOX	5147100	9
EMT (50 x 26)R YE	0800054	35	MARKING BOX EN	5147101	9
EMT (62 x 10)R	0800057	35			
EMT (62 x 10)R YE	0800477	35			
EMT (62 x 46)R	0800059	35			
EMT (62 x 46)R YE	0800478	35			
			P		
			PAB-KTL	1013261	39
			PAB-KTL 23	1013957	39
			PATG 0/10	1013795	39
			PATG 0/12	0827076	39
			PATG 0/15	1013740	39
			PATG 0/18	0820507	39
			PATG 0/23	0828046	39
			PATG 1/10	1013805	39
			PATG 1/12	0827077	39
			PATG 1/15	1013025	39
			PATG 1/18	0820510	39
			PATG 1/23	1013847	39
			PATG 1/30	0822440	39
			PATG 2/10	1013818	39
			PATG 2/12	0827078	39
			PATG 2/15	1013038	39
			PATG 2/18	0820523	39
			PATG 2/23	1013850	39
			PATG 2/30	0822453	39
			PATG 3/10	1013821	39
			PATG 3/12	0827079	39
			PATG 3/15	1013041	39
			PATG 3/18	0820536	39
			PATG 3/23	1013863	39
			PATG 3/30	0822466	39
			PATG 4/12	0827080	39
			PATG 4/15	1013054	39
			PATG 4/18	0820549	39
			PATG 4/23	0808011	39
			PATG 4/30	0822479	39
			PATG 5/15	1013067	39
			PATG 5/18	0828059	39

G

GBS 5-25 x 12	0810588	37
GBS 5-25 x 5	0829126	37
GBS-ZB/26 x 6	0809298	37

K

KLM	1004306	38
KLM 1	1004319	38
KLM 2	0807575	38
KLM 3	0811969	38
KLM 3-L	0814788	38
KLM-A	1004348	38
KME	0807083	40
KMK	1005208	40
KMK 2	1005266	40
KMK 3	1005211	40
KMK 4	1005305	40

L

LM	1004377	40
----	---------	----

Тип	Артикул	Стр.	Тип	Артикул	Стр.
PATG 5/23	0808024	39	THERMOMARK CARD-UCT-MAG2	5146563	6
PATG 5/30	0822482	39	THERMOMARK CARD - UCT-MAG3	5146613	6
PATG 6/15	1013070	39	THERMOMARK CARD-UCT-MAG4	5146614	6
PATG 6/18	0828062	39	THERMOMARK CARD-UCT-MAG5	5146615	6
PATG 6/23	0808037	39	THERMOMARK CARD-UCT-MAG6	5146616	6
PKB 100 x 2,5	1005457	38	THERMOMARK CARD-US-MAG1	5146451	6
PKB 100 x 2,5 BK	1005512	38	THERMOMARK ROLL	5146477	7
PKB 140 x 3,6	1005460	38	THERMOMARK ROLL SET	5147300	7
PKB 140 x 3,6 BK	1005525	38	THERMOMARK ROLL SET EN	5147301	7
PKB 190 x 4,8	1005473	38	THERMOMARK ROLL-CUTTER	5146422	7
PKB 190 x 4,8 BK	1005538	38	THERMOMARK ROLL-CUTTER/P	5146435	7
PKB 200 x 2,5	1005486	38	THERMOMARK ROLL-ERH	5146448	7
PKB 200 x 2,5 BK	1005541	38	THERMOMARK-ERH 500	5146309	7
PKB 290 x 4,8	1005499	38	THERMOMARK-RIBBON 110	5145384	7
PKB 290 x 4,8 BK	1005554	38	THERMOMARK-RIBBON 110 BU	0829544	7
PKB 370 x 4,8	1005509	38	THERMOMARK-RIBBON 110 GN	0829542	7
PKB 370 x 4,8 BK	1005567	38	THERMOMARK-RIBBON 110 RD	0829543	7
			THERMOMARK-RIBBON 110-EMLHT	0800342	7
			THERMOMARK-RIBBON 110-TC	0801371	6
			THERMOMARK-RIBBON 110-WMSU	0801358	7
			THERMOMARK-RIBBON 110-WMSU WH	0801359	7
			TL CASE	0800613	6
			TML (101 x 4,2)R TR	0816621	27
			TML (101 x 9,5)R TR	0816647	27
			TML (E x 4,2)R TR	0816715	27
			TML (E x 9,5)R TR	0816634	27
			TMT 4 R	0816375	27
			TMT 4 R BU	0816333	27
			TMT 4 R GN	0816346	27
			TMT 4 R OG	0816359	27
			TMT 4 R RD	0816362	27
			TMT 4 R YE	0816388	27
			TMT 5 R	0816430	27
			TMT 5 R BU	0816391	27
			TMT 5 R GN	0816401	27
			TMT 5 R OG	0816414	27
			TMT 5 R RD	0816427	27
			TMT 5 R YE	0816443	27
			TMT 6 R	0816498	27
			TMT 6 R BU	0816456	27
			TMT 6 R GN	0816469	27
			TMT 6 R OG	0816472	27
			TMT 6 R RD	0816485	27
			TMT 6 R YE	0816508	27

S

SK 2,8 WH:REEL	0805205	27
SK 3,8 WH:REEL	0805218	27
SK 5,0 WH:REEL	0805221	27
SK 10,0 WH:REEL	0812188	27
STP 3,5-2	0830131	37
STP 3,5-3	0830132	37
STP 4-2	0810575	37
STP 4-2-ZB	3038613	37
STP 5-2	0800967	37
STP 5-2-ZB	3037643	37
STP 5-2/S	0800970	37
STP 5-3	0810562	37

T

THERMOMARK CARD	5146464	6
THERMOMARK CARD SET	5147200	6
THERMOMARK CARD SET EN	5147201	6
THERMOMARK CARD-UCT-MAG1	5146480	6

Тип	Артикул	Стр.	Тип	Артикул	Стр.
TMT 8 R	0816553	27	UCT-TM 3,5 GN	0829509	19
TMT 8 R BU	0816511	27	UCT-TM 3,5 OG	0829506	19
TMT 8 R GN	0816524	27	UCT-TM 3,5 RD	0829505	19
TMT 8 R OG	0816537	27	UCT-TM 3,5 VT	0829507	19
TMT 8 R RD	0816540	27	UCT-TM 4	0828732	19
TMT 8 R YE	0816566	27	UCT-TM 4 BU	0829152	19
TMT 10 R	0816210	27	UCT-TM 4 GN	0829153	19
TMT 100 R	0816605	27	UCT-TM 4 OG	0829150	19
TMT 100 R BU	0816223	27	UCT-TM 4 RD	0829149	19
TMT 100 R GN	0816579	27	UCT-TM 4 VT	0829151	19
TMT 100 R OG	0816582	27	UCT-TM 4 YE	0828733	19
TMT 100 R RD	0816595	27	UCT-TM 5	0828734	19
TMT 100 R YE	0816618	27	UCT-TM 5 BU	0829157	19
TMT TOOL	0816650	27	UCT-TM 5 GN	0829158	19
			UCT-TM 5 OG	0829155	19
			UCT-TM 5 RD	0829154	19
			UCT-TM 5 VT	0829156	19
			UCT-TM 5 YE	0828735	19
			UCT-TM 6	0828736	19
			UCT-TM 6 BU	0829162	19
			UCT-TM 6 GN	0829163	19
			UCT-TM 6 OG	0829160	19
			UCT-TM 6 RD	0829159	19
			UCT-TM 6 VT	0829161	19
			UCT-TM 6 YE	0828737	19
			UCT-TM 7,62	0828738	19
			UCT-TM 7,62 BU	0829513	19
			UCT-TM 7,62 GN	0829514	19
			UCT-TM 7,62 OG	0829511	19
			UCT-TM 7,62 RD	0829510	19
			UCT-TM 7,62 VT	0829512	19
			UCT-TM 8	0828740	19
			UCT-TM 8 BU	0829167	19
			UCT-TM 8 GN	0829168	19
			UCT-TM 8 OG	0829165	19
			UCT-TM 8 RD	0829164	19
			UCT-TM 8 VT	0829166	19
			UCT-TM 8 YE	0828741	19
			UCT-TMF 10	0829204	19
			UCT-TMF 10 BU	0829209	19
			UCT-TMF 10 GN	0829210	19
			UCT-TMF 10 OG	0829206	19
			UCT-TMF 10 RD	0829205	19
			UCT-TMF 10 VT	0829208	19
U					
UBE	0800310	37			
UBE/D	0800307	37			
UCT-TM 10	0829142	19			
UCT-TM 10 BU	0829172	19			
UCT-TM 10 GN	0829173	19			
UCT-TM 10 OG	0829170	19			
UCT-TM 10 RD	0829169	19			
UCT-TM 10 VT	0829171	19			
UCT-TM 10 YE	0829143	19			
UCT-TM 12	0829144	19			
UCT-TM 12 BU	0829177	19			
UCT-TM 12 GN	0829178	19			
UCT-TM 12 OG	0829175	19			
UCT-TM 12 RD	0829174	19			
UCT-TM 12 VT	0829176	19			
UCT-TM 12 YE	0829145	19			
UCT-TM 16	0829146	19			
UCT-TM 16 BU	0829182	19			
UCT-TM 16 GN	0829183	19			
UCT-TM 16 OG	0829180	19			
UCT-TM 16 RD	0829179	19			
UCT-TM 16 YE	0829147	19			
UCT-TM 3,5	0829484	19			
UCT-TM 3,5 BU	0829508	19			

Тип	Артикул	Стр.	Тип	Артикул	Стр.
UCT-TMF 10 YE	0829207	19	UCT-TMF 8 RD	0829199	19
UCT-TMF 12	0829214	19	UCT-TMF 8 VT	0829201	19
UCT-TMF 12 BU	0829216	19	UCT-TMF 8 YE	0828749	19
UCT-TMF 12 GN	0829217	19	UCT-WMS 3,2 (12 x 4)	0828570	22
UCT-TMF 12 OG	0829213	19	UCT-WMS 3,2 (12 x 4) YE	0828572	22
UCT-TMF 12 RD	0829212	19	UCT-WMS 4,7 (12 x 5,5)	0828571	22
UCT-TMF 12 VT	0829215	19	UCT-WMS 4,7 (12 x 5,5) YE	0828573	22
UCT-TMF 12 YE	0829211	19	UCT1-TM 5	0829482	20
UCT-TMF 16	0829218	19	UCT1-TM 5 BU	0829229	20
UCT-TMF 16 BU	0829223	19	UCT1-TM 5 GN	0829230	20
UCT-TMF 16 GN	0829224	19	UCT1-TM 5 OG	0829227	20
UCT-TMF 16 OG	0829220	19	UCT1-TM 5 RD	0829226	20
UCT-TMF 16 RD	0829219	19	UCT1-TM 5 YE	0829228	20
UCT-TMF 16 YE	0829221	19	UCT1-TM 6	0829483	20
UCT-TMF 3,5	0829486	19	UCT1-TM 6 BU	0829235	20
UCT-TMF 3,5 BU	0829518	19	UCT1-TM 6 GN	0829236	20
UCT-TMF 3,5 GN	0829519	19	UCT1-TM 6 OG	0829233	20
UCT-TMF 3,5 RD	0829515	19	UCT1-TM 6 RD	0829232	20
UCT-TMF 3,5 VT	0829517	19	UCT1-TM 6 YE	0829234	20
UCT-TMF 3,5 YE	0829487	19	UCT1-TMF 5	0829237	20
UCT-TMF 4	0828742	19	UCT1-TMF 5 BU	0829241	20
UCT-TMF 4 BU	0829187	19	UCT1-TMF 5 GN	0829242	20
UCT-TMF 4 GN	0829188	19	UCT1-TMF 5 OG	0829239	20
UCT-TMF 4 OG	0829185	19	UCT1-TMF 5 RD	0829238	20
UCT-TMF 4 RD	0829184	19	UCT1-TMF 5 YE	0829240	20
UCT-TMF 4 VT	0829186	19	UCT1-TMF 6	0829243	20
UCT-TMF 4 YE	0828743	19	UCT1-TMF 6 BU	0829247	20
UCT-TMF 5	0828744	19	UCT1-TMF 6 GN	0829248	20
UCT-TMF 5 BU	0829192	19	UCT1-TMF 6 OG	0829245	20
UCT-TMF 5 GN	0829193	19	UCT1-TMF 6 RD	0829244	20
UCT-TMF 5 RD	0829189	19	UCT1-TMF 6 YE	0829246	20
UCT-TMF 5 VT	0829191	19	UCT2-TM 5/6	0829249	21
UCT-TMF 5 YE	0828745	19	UCT3-TM 5	0829251	21
UCT-TMF 6	0828746	19	UCT3-TM 6	0829252	21
UCT-TMF 6 BU	0829197	19	UCT5-TM 5	0828750	21
UCT-TMF 6 GN	0829198	19	UCT5-TM 6	0828752	21
UCT-TMF 6 OG	0829195	19	US-EML (104 x 140)	0800465	25
UCT-TMF 6 RD	0829194	19	US-EML (104 x 140) SR	0800466	25
UCT-TMF 6 VT	0829196	19	US-EML (104 x 140) YE	0800467	25
UCT-TMF 6 YE	0828747	19	US-EML (104 x 3,8)	0800464	25
UCT-TMF 8	0828748	19	US-EML (17,5 x 8)	0800461	25
UCT-TMF 8 BU	0829202	19	US-EML (17,5 x 8) YE	0800463	25
UCT-TMF 8 GN	0829203	19	US-EML (20 x 8)	0800458	25
UCT-TMF 8 OG	0829200	19	US-EML (20 x 8) YE	0800460	25

Алфавитный указатель

Тип	Артикул	Стр.	Тип	Артикул	Стр.
US-EMLC (20 x 8)	0800468	25	US-EMLP (49 x 15) SR	0828902	25
US-EMLC (20 x 8) YE	0800469	25	US-EMLP (49 x 15) YE	0828901	25
US-EMLC (40 x 8)	0800470	25	US-EMLP (60 x 15)	0828804	25
US-EMLC (40 x 8) YE	0800471	25	US-EMLP (60 x 15) SR	0828904	25
US-EMLP (100 x 60)	0828807	25	US-EMLP (60 x 15) YE	0828903	25
US-EMLP (100 x 60) SR	0828910	25	US-EMLP (60 x 30)	0828805	25
US-EMLP (100 x 60) YE	0828909	25	US-EMLP (60 x 30) SR	0828906	25
US-EMLP (11 x 9)	0828789	25	US-EMLP (60 x 30) YE	0828905	25
US-EMLP (11 x 9) SR	0828872	25	US-EMLP (85,6 x 54)	0828806	25
US-EMLP (11 x 9) YE	0828871	25	US-EMLP (85,6 x 54) SR	0828908	25
US-EMLP (15 x 5)	0828790	25	US-EMLP (85,6 x 54) YE	0828907	25
US-EMLP (15 x 5) SR	0828874	25	US-EMP (100 x 15)	0829521	24
US-EMLP (15 x 5) YE	0828873	25	US-EMP (100 x 15) SR	0829523	24
US-EMLP (17 x 15)	0828793	25	US-EMP (100 x 15) YE	0829522	24
US-EMLP (17 x 15) SR	0828880	25	US-EMP (17 x 15)	0828774	24
US-EMLP (17 x 15) YE	0828879	25	US-EMP (17 x 15) SR	0828843	24
US-EMLP (17 x 7)	0828792	25	US-EMP (20 x 9)	0829439	24
US-EMLP (17 x 7) SR	0828878	25	US-EMP (25 x 6)	0829435	24
US-EMLP (17 x 7) YE	0828877	25	US-EMP (27 x 12,5)	0828776	24
US-EMLP (20 x 9)	0828795	25	US-EMP (27 x 12,5) SR	0828847	24
US-EMLP (20 x 9) SR	0828884	25	US-EMP (27 x 12,5) YE	0828846	24
US-EMLP (20 x 9) YE	0828883	25	US-EMP (27 x 15)	0828777	24
US-EMLP (22 x 22)	0828796	25	US-EMP (27 x 15) SR	0828849	24
US-EMLP (22 x 22) SR	0828886	25	US-EMP (27 x 15) YE	0828848	24
US-EMLP (22 x 22) YE	0828885	25	US-EMP (27 x 18)	0828778	24
US-EMLP (27 x 12,5)	0828798	25	US-EMP (27 x 18) SR	0828851	24
US-EMLP (27 x 12,5) SR	0828892	25	US-EMP (27 x 18) YE	0828850	24
US-EMLP (27 x 12,5) YE	0828891	25	US-EMP (27 x 27)	0828779	24
US-EMLP (27 x 15)	0828799	25	US-EMP (27 x 27) SR	0828853	24
US-EMLP (27 x 15) SR	0828894	25	US-EMP (27 x 27) YE	0828852	24
US-EMLP (27 x 15) YE	0828893	25	US-EMP (27 x 8)	0828775	24
US-EMLP (27 x 18)	0828800	25	US-EMP (27 x 8) SR	0828845	24
US-EMLP (27 x 18) SR	0828896	25	US-EMP (27 x 8) YE	0828844	24
US-EMLP (27 x 18) YE	0828895	25	US-EMP (29 x 8)	0829436	24
US-EMLP (27 x 27)	0828801	25	US-EMP (29 x 8) YE	0829440	24
US-EMLP (27 x 27) SR	0828898	25	US-EMP (40 x 17)	0829437	24
US-EMLP (27 x 27) YE	0828897	25	US-EMP (44 x 7)	0829438	24
US-EMLP (27 x 8)	0828797	25	US-EMP (49 x 15)	0828780	24
US-EMLP (27 x 8) SR	0828890	25	US-EMP (49 x 15) YE	0828854	24
US-EMLP (27 x 8) YE	0828889	25	US-EMP (60 x 15)	0828781	24
US-EMLP (35 x 9)	0828802	25	US-EMP (60 x 15) SR	0828857	24
US-EMLP (35 x 9) SR	0829430	25	US-EMP (60 x 15) YE	0828856	24
US-EMLP (35 x 9) YE	0828899	25	US-EMP (60 x 30)	0828782	24
US-EMLP (49 x 15)	0828803	25	US-EMP (60 x 30) SR	0828859	24

Алфавитный указатель

Тип	Артикул	Стр.	Тип	Артикул	Стр.
US-EMP (60 x 30) YE	0828858	24	US-WMT (18 x 4) VT	0829297	22
US-EMP (85,6 x 54)	0828783	24	US-WMT (18 x 4) YE	0828955	22
US-EMP (85,6 x 54) SR	0828861	24	US-WMT (23 x 4)	0828769	22
US-EMP (85,6 x 54) YE	0828860	24	US-WMT (23 x 4) BU	0829305	22
US-EMSP (50 x 30)	0828786	24	US-WMT (23 x 4) GN	0829306	22
US-EMSP (50 x 30) SR	0828928	24	US-WMT (23 x 4) OG	0829302	22
US-EMSP (50 x 30) YE	0828927	24	US-WMT (23 x 4) RD	0829301	22
US-EMSP (75,6 x 54)	0828787	24	US-WMT (23 x 4) VT	0829304	22
US-EMSP (75,6 x 54) SR	0828930	24	US-WMT (23 x 4) YE	0828956	22
US-EMSP (75,6 x 54) YE	0828929	24	US-WMT (30 x 4)	0828770	22
US-EMSP (90 x 60)	0828788	24	US-WMT (30 x 4) BU	0829312	22
US-EMSP (90 x 60) SR	0828932	24	US-WMT (30 x 4) GN	0829313	22
US-EMSP (90 x 60) YE	0828931	24	US-WMT (30 x 4) OG	0829309	22
US-TM 100	0829255	20	US-WMT (30 x 4) RD	0829308	22
US-TMF 100	0829260	20	US-WMT (30 x 4) VT	0829311	22
US-WML 14 (25 x 19)	0800473	23	US-WMT (30 x 4) YE	0828957	22
US-WML 36 (25 x 25)	0800474	23	US-WMTB (24 x 5)	0828771	23
US-WML 6 (13 x 13)	0800472	23	US-WMTB (24 x 5) BU	0829324	23
US-WMT (10 x 4)	0828765	22	US-WMTB (24 x 5) GN	0829325	23
US-WMT (10 x 4) BU	0829277	22	US-WMTB (24 x 5) OG	0829321	23
US-WMT (10 x 4) GN	0829278	22	US-WMTB (24 x 5) RD	0829320	23
US-WMT (10 x 4) OG	0829274	22	US-WMTB (24 x 5) VT	0829323	23
US-WMT (10 x 4) RD	0829273	22	US-WMTB (24 x 5) YE	0828958	23
US-WMT (10 x 4) VT	0829276	22	US-WMTB (29 x 8)	0828772	23
US-WMT (10 x 4) YE	0828952	22	US-WMTB (29 x 8) BU	0829331	23
US-WMT (12 x 4)	0828766	22	US-WMTB (29 x 8) GN	0829332	23
US-WMT (12 x 4) BU	0829284	22	US-WMTB (29 x 8) OG	0829328	23
US-WMT (12 x 4) GN	0829285	22	US-WMTB (29 x 8) RD	0829327	23
US-WMT (12 x 4) OG	0829281	22	US-WMTB (29 x 8) VT	0829330	23
US-WMT (12 x 4) RD	0829280	22	US-WMTB (29 x 8) YE	0828959	23
US-WMT (12 x 4) VT	0829283	22	US-WMTB (44 x 15)	0828773	23
US-WMT (12 x 4) YE	0828953	22	US-WMTB (44 x 15) BU	0829338	23
US-WMT (15 x 4)	0828767	22	US-WMTB (44 x 15) GN	0829339	23
US-WMT (15 x 4) BU	0829291	22	US-WMTB (44 x 15) OG	0829335	23
US-WMT (15 x 4) GN	0829292	22	US-WMTB (44 x 15) RD	0829334	23
US-WMT (15 x 4) OG	0829288	22	US-WMTB (44 x 15) VT	0829337	23
US-WMT (15 x 4) RD	0829287	22	US-WMTB (44 x 15) YE	0828960	23
US-WMT (15 x 4) VT	0829290	22	US2-TM 100	0829268	21
US-WMT (15 x 4) YE	0828954	22			
US-WMT (18 x 4)	0828768	22			
US-WMT (18 x 4) BU	0829298	22			
US-WMT (18 x 4) GN	0829299	22			
US-WMT (18 x 4) OG	0829295	22			
US-WMT (18 x 4) RD	0829294	22			

Тип	Артикул	Стр.	Тип	Артикул	Стр.
W			WMS 3,2 (60 x 5)R YE	0800399	30
			WMS 3,2 (60 x 5) RL	0800384	30
			WMS 38,1 (60 x 60) R	0800372	30
			WMS 38,1 (60 x 60)R YE	0800406	30
WML 5 (25 x 10) R	0817523	28	WMS 6,4 (30 x 10) R	0800376	30
WML 6 (13 x 13) R	0816252	28	WMS 6,4 (30 x 10)R YE	0800410	30
WML 7,5 (17 x 9) R	0828444	28	WMS 6,4 (60 x 10) R	0800367	30
WML 14 (25 x 19) R	0817536	28	WMS 6,4 (60 x 10)R YE	0800401	30
WML 14 (25 x 19)R YE	0817549	28	WMS 9,5 (30 x 16) R	0800377	30
WML 14 (38 x 19) R	0817552	28	WMS 9,5 (30 x 16)R YE	0800411	30
WML 18 (12 x 12) R	0817507	28	WMS 9,5 (60 x 16) R	0800368	30
WML 20 (31 x 25) R	0828457	28	WMS 9,5 (60 x 16)R YE	0800402	30
WML 3 (13 x 10) R	0800073	28	WMS 12,7 (E x 20) R	0800294	31
WML 36 (25 x 38) R	0817510	28	WMS 12,7 (E x 20)R BK	0800422	31
WML 7,5 (13 x 13) R	0800074	28	WMS 12,7 (E x 20)R YE	0800305	31
WML 7,5 (25 x 13) R	0800075	28	WMS 12,7 (E x 20) RL	0800325	31
WML 12 (25 x 19) R	0800076	28	WMS 12,7 (E x 20)RL BK	0800432	31
WML 22 (25 x 25) R	0800078	28	WMS 12,7 (E x 20)RL YE	0800333	31
WML 46 (25 x 38) R	0800067	28	WMS 19,1 (E x 30) R	0800295	31
WMS 12,7 (60 x 20) R	0800369	30	WMS 19,1 (E x 30)R BK	0800423	31
WMS 12,7 (60 x 20)R YE	0800403	30	WMS 19,1 (E x 30)R YE	0800306	31
WMS 19,1 (60 x 30) R	0800370	30	WMS 19,1 (E x 30) RL	0800326	31
WMS 19,1 (60 x 30)R YE	0800404	30	WMS 19,1 (E x 30)RL BK	0800434	31
WMS 2,4 (15 x 4) R	0800379	30	WMS 19,1 (E x 30)RL YE	0800334	31
WMS 2,4 (15 x 4)R YE	0800412	30	WMS 2,4 (E x 4) R	0800289	31
WMS 2,4 (15 x 4) RL	0800389	30	WMS 2,4 (E x 4)R BK	0800415	31
WMS 2,4 (15 x 4) RXL	0800396	30	WMS 2,4 (E x 4)R YE	0800300	31
WMS 2,4 (30 x 4) R	0800373	30	WMS 2,4 (E x 4) RL	0800319	31
WMS 2,4 (30 x 4)R YE	0800407	30	WMS 2,4 (E x 4)RL BK	0800427	31
WMS 2,4 (30 x 4) RL	0800386	30	WMS 2,4 (E x 4)RL YE	0800328	31
WMS 2,4 (30 x 4) RXL	0800394	30	WMS 25,4 (E x 40) R	0800296	31
WMS 2,4 (60 x 4) R	0800363	30	WMS 25,4 (E x 40)R BK	0800424	31
WMS 2,4 (60 x 4)R YE	0800398	30	WMS 25,4 (E x 40)R YE	0800308	31
WMS 2,4 (60 x 4) RL	0800383	30	WMS 25,4 (E x 40) RL	0800327	31
WMS 2,4 (60 x 4) RXL	0800392	30	WMS 25,4 (E x 40)RL BK	0800435	31
WMS 25,4 (60 x 40) R	0800371	30	WMS 25,4 (E x 40)RL YE	0800335	31
WMS 25,4 (60 x 40)R YE	0800405	30	WMS 3,2 (E x 5) R	0800290	31
WMS 3,2 (15 x 5) R	0800380	30	WMS 3,2 (E x 5)R BK	0800416	31
WMS 3,2 (15 x 5)R YE	0800413	30	WMS 3,2 (E x 5)R YE	0800301	31
WMS 3,2 (15 x 5) RL	0800390	30	WMS 3,2 (E x 5) RL	0800320	31
WMS 3,2 (30 x 5) R	0800374	30	WMS 3,2 (E x 5)RL BK	0800428	31
WMS 3,2 (30 x 5)R YE	0800408	30	WMS 3,2 (E x 5)RL YE	0800329	31
WMS 3,2 (30 x 5) RL	0800387	30	WMS 38,1 (E x 60) R	0800298	31
WMS 3,2 (60 x 5) R	0800364	30	WMS 38,1 (E x 60)R BK	0800425	31

Алфавитный указатель

Тип	Артикул	Стр.	Тип	Артикул	Стр.
WMS 38,1 (E x 60)R YE	0800309	31			
WMS 4,8 (15 x 9) R	0800382	30			
WMS 4,8 (15 x 9)R YE	0800414	30			
WMS 4,8 (15 x 9) RL	0800391	30			
WMS 4,8 (15 x 9) RXL	0800397	30			
WMS 4,8 (30 x 9) R	0800375	30			
WMS 4,8 (30 x 9)R YE	0800409	30			
WMS 4,8 (30 x 9) RL	0800388	30			
WMS 4,8 (30 x 9) RXL	0800395	30			
WMS 4,8 (60 x 9) R	0800366	30			
WMS 4,8 (60 x 9)R YE	0800400	30			
WMS 4,8 (60 x 9) RL	0800385	30			
WMS 4,8 (60 x 9) RXL	0800393	30			
WMS 4,8 (E x 9) R	0800291	31			
WMS 4,8 (E x 9)R BK	0800418	31			
WMS 4,8 (E x 9)R YE	0800302	31			
WMS 4,8 (E x 9) RL	0800321	31			
WMS 4,8 (E x 9)RL BK	0800429	31			
WMS 4,8 (E x 9)RL YE	0800330	31			
WMS 50,8 (E x 80) R	0800299	31			
WMS 50,8 (E x 80)R BK	0800426	31			
WMS 50,8 (E x 80)R YE	0800311	31			
WMS 6,4 (E x 10) R	0800292	31			
WMS 6,4 (E x 10)R BK	0800419	31			
WMS 6,4 (E x 10)R YE	0800303	31			
WMS 6,4 (E x 10) RL	0800322	31			
WMS 6,4 (E x 10)RL BK	0800430	31			
WMS 6,4 (E x 10)RL YE	0800331	31			
WMS 9,5 (E x 16) R	0800293	31			
WMS 9,5 (E x 16)R BK	0800421	31			
WMS 9,5 (E x 16)R YE	0800304	31			
WMS 9,5 (E x 16) RL	0800324	31			
WMS 9,5 (E x 16)RL BK	0800431	31			
WMS 9,5 (E x 16)RL YE	0800332	31			
WMT 2,4 (15 x 4) R	0816281	29			
WMT 3,5 (15 x 5) R	0817222	29			
WMT 4,2 (15 x 6) R	0817235	29			
WMT 5,5 (15 x 8) R	0817248	29			
WMT 8,4 (17 x 10) R	0817251	29			
WMTB (24 x 8) R	0816278	29			
WMTB (35 x 15) R	0817316	29			

ДЛЯ ЗАПИСЕЙ

ДЛЯ ЗАПИСЕЙ

Дополнительная информация по продукции Phoenix Contact представлена на сайте:

www.phoenixcontact.ru



Или обращайтесь
непосредственно к нам!

Наш партнер в Вашем регионе:



ООО "Феникс Контакт РУС"
119619 Москва,
Проектируемый проезд 5167, д. 9, стр. 1
Тел.: +7 (495) 933-8548
Факс: +7 (495) 931-9722
info@phoenixcontact.ru
www.phoenixcontact.ru



Промышленные клеммы,
принадлежности для монтажа
и маркировки

CLIPLINE



Промышленные разъемы
PLUSCON



Клеммы и разъемы для
печатного монтажа и корпуса
для электронных устройств

COMBICON



Устройства защиты
от перенапряжений

TRABTECH



Преобразователи сигналов,
коммутационные устройства,
блоки питания

INTERFACE



Компоненты и системы автоматизации

AUTOMATION