

ВАНСО®



ЛУЧШЕЕ ОТ ВАНСО 2020

Промышленность



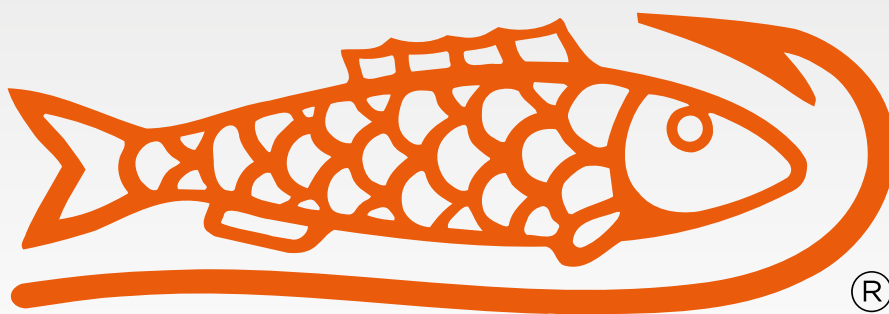

ВАНСО

SNA Europe, дочерняя компания Snap-on Inc, является ведущим производителем ручного инструмента и ленточных пил. Наша продукция выпускается под брендами Bahco, Lindström и Irimo по всему миру.

Производство, продажи и дистрибуция сосредоточены в Европе. Это выигрышное положение позволяет нам поставлять ручной инструмент ведущих европейских брендов по всему миру. Рынки, с которыми мы работаем, охватывают пространство от Сантьяго (Чили) до Окленда (Новая Зеландия). В какой бы точке земного шара ни понадобился наш ручной инструмент, мы доставим его через людей, знакомых с местными рыночными условиями.

Наш инструмент отличается высоким качеством продукции и эргономичным дизайном, обеспечивая повышенную производительность, удобство и безопасность в работе.

Сегодня, имея в своем ассортименте более 15000 артикулов, мы предлагаем широкий выбор продукции для промышленного и аэрокосмического сектора, ремонта легкового и коммерческого транспорта, плотницкого дела и строительства, садоводства и виноградарства.



СИСТЕМЫ ХРАНЕНИЯ



ДИНАМОМЕТРИЧЕСКИЙ ИНСТРУМЕНТ



НАБОРЫ ТОРЦЕВЫХ ГОЛОВОК



ГАЕЧНЫЕ КЛЮЧИ



ОТВЕРТКИ И ШЕСТИГРАННЫЕ КЛЮЧИ



ИЗОЛИРОВАННЫЙ ИНСТРУМЕНТ



ПЛОСКОГУБЦЫ И КУСАЧКИ



ИНСТРУМЕНТ LINDSTROM



КЛЕЩИ, ЗАКЛЕПОЧНИК, ИНСТРУМЕНТ ДЛЯ СНЯТИЯ ИЗОЛЯЦИИ



ТРУБНЫЕ КЛЮЧИ, ТРУБОРЕЗЫ



РЕЖУЩИЙ ИНСТРУМЕНТ:

- НАПИЛЬНИКИ
 - НОЖИ
 - РУЧНЫЕ НОЖОВКИ
 - КОЛЬЦЕВЫЕ ПИЛЫ
 - ПОЛОТНА ДЛЯ САБЕЛЬНЫХ ПИЛ
-



АККУМУЛЯТОРНЫЙ ИНСТРУМЕНТ



ПНЕВМАТИЧЕСКИЙ ИНСТРУМЕНТ



АКСЕССУАРЫ ДЛЯ АККУМУЛЯТОРНОГО ИНСТРУМЕНТА:

- СВЕРЛА
 - БИТЫ
 - АБРАЗИВНЫЕ ДИСКИ
-



ПРОЧИЙ ИНСТРУМЕНТ:

- ЭКСТРАКТОРЫ И ЩУПЫ
 - МОНТИРОВКИ И ПРОБОЙНИКИ
 - ПРЕССЫ
 - СВЕТ
-



СИСТЕМЫ ХРАНЕНИЯ



Инструментальная тележка с 7 выдвижными ящиками с набором инструментов, 216 предметов

1472K7BKFF15SD

- Высокопрочная усиленная конструкция
- Модульная система для добавления широкого ассортимента аксессуаров
- Инновационная система безопасности



80.900₽



FF1A124

| | | | |
|--------------|---|-----------------|--|
| V191.040.100 | Отвертка 4.0X0.8X100 | 4.0 X 0.8 X 100 | |
| V190.055.125 | Отвертка 5.5X1X125 | 5.5 X 1 X 125 | |
| V190.065.150 | Отвертка 6.5X1.2X150 | 6.5 X 1.2 X 150 | |
| V192.000.075 | Отвертка PH0x75 | PH0X75 | |
| V192.001.100 | Отвертка PH1x100 | PH1X100 | |
| V192.002.125 | Отвертка PH2x125 | PH2X125 | |
| 111M | Комбинированный ключ 6мм, 7мм, 8мм, 9мм, 10мм, 11мм, 12мм, 13мм, 14мм, 15мм, 16мм, 17мм, 18мм, 19мм, 21мм, 22мм, 24мм, 27мм, 32мм. | | |

FF1A125

| | | | |
|----------------|--------------------------|-----------------------------------|--|
| 3734S/6-T | Набор пробойников | 2mm, 3mm, 4mm, 5mm, 6mm, 8mm | |
| 481-300 | Молоток | 300 mm | |
| KB18-01 | Нож 18Мм | 160 mm | |
| KSBG18-10 | Лезвия для ножа 18мм | 130 mm | |
| MTG-3-16 | Рулетка 3М | 3 м | |
| 2101G-180IPS | Бокорезы | 180 mm | |
| 2628 G-180IPRU | Плоскогубцы 2628 г-180ip | 180 mm | |
| 8224 IP | Переставные клещи | 250 mm | |
| BE-9770-B | Набор 6-гранников | 1.5, 2, 2.5, 3, 4, 5, 6, 8, 10 mm | |

FF1A180

| | | |
|------------|---|--|
| 2058-BR | ●1/4" 8 mm | |
| 59/S100B-T | ●1/4" 4.5-5.5; PH1(x2)-PH2(x9)-PH3-PH2G(x5); PZ1(x2)-PZ2(x9)-PZ3; T10(x3)-T15(x5)-T20(x15)-T25(x8)-T27-T30(x15)-T40(x3)-TR10-TR15-TR20-TR25-TR30; HEX3-HEX4(x3)-HEX5-HEX6(x3)-HEX8; R1-R2 | |
| 6950 | ○1/4" ●1/4" --- 120 mm | |
| 8150-1/2 | ○1/2" ●1/2" --- 270 mm | |
| 6700SM | ○1/4" ○4-4.5-5-5.5-6-7-8-9-10-11-12-13-14 mm | |
| A6800DM | ○1/4" ○7-8-9-10-11-13 mm | |
| 6956 | ○1/4" ●1/4" --- 150 mm | |
| 6961 | ○1/4" ●1/4" --- 100 mm | |

FF1A124



FF1A125



FF1A180



| | | |
|-----------|--|--|
| 6966 | ○1/4" ●1/4" --- 35 mm | |
| 7800SM | ○1/2" ○10-11-12-13-14-15-16-17-18-19-20-21-22-24-27-30-34 mm | |
| 7805DM | ○1/2" ○10-13-17-18-19-16-21-22 mm | |
| 7805SM | ○1/2" ○16-21 mm | |
| 8160-1/2 | ○1/2" ●1/2" --- 125 mm | |
| 8162-1/2 | ○1/2" ●1/2" --- 250 mm | |
| 8166-1/2 | ○1/2" ●1/2" --- 72 mm | |
| 8156-1/2 | ○1/2" ●1/2" --- 257 mm | |
| 7106S0080 | ○1/2" ○5/16" | |
| 6973 | ○1/4" ○1/4" | |
| 70S | ●5/16" ●T45-T50-T55 | |

Артикул

1472K7BKFF15SD 50/116/246mm 543 mm 445 mm 9005 952 mm 782mm 71,2 510 mm 600 kg 30 Kg 125 mm 30mm



Гигантская инструментальная тележка, 785 предметов

490.000₽

MONSTER

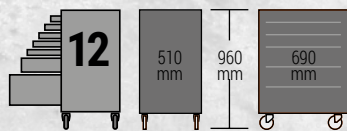

■ Включает:

■ Высокопрочная инструментальная тележка 40"
инструментальный ящик: 1475KXL8BLACK/1485KXL4BLACK
FF1BSET-MONSTER включает (11 модульных наборов)

■ Модули с лазерной маркировкой



FF1B01LM

| | | |
|--------------|--|--|
| 6700SM | 4 - 4,5 - 5 - 5,5 - 6 - 7 - 8 - 9 - 10 - 11 - 12 - 13 - 14 | |
| 6700SZ-1/2 | 1/2IN, 1/8IN, 9/16, 11/32IN, 3/16IN, 3/8IN, 5/16IN, 7/16IN, 7/32IN, 5/32IN | |
| 6700TORX-E | E4 - E5 - E6 - E7 - E8 - E10 | |
| 6950SL | | |
| 6962L | | |
| 6972H | | |
| 7400SM | 6 - 7 - 8 - 9 - 10 - 11 - 12 - 13 - 14 - 15 - 16 - 17 - 18 - 19 - 20 - 21 - 22 | |
| 7400TORX-E | E10 - E11 - E12 - E14 - E16 - E18 | |
| 7406ZZ | 16MM - 21MM | |
| 7409TORX-R | T27 - T30 - T40 - T45 - T50 | |
| 7409TORX | T25 - T27 - T30 - T40 - T45 - T50 | |
| 7750SL | | |
| 2058-BR | | |
| 8164 -1/2 | | |
| A6800DM | 5-5,5-6-7-8-9-10-11-12-13-14 | |
| A6800DZ | 3/16 - 7/32 - 1/4 - 9/32 - 5/16 - 11/32 - 3/8 - 7/16 - 1/2 - 9/16 | |
| A7400DZ | 1/4 - 5/16 - 3/8 - 7/16 - 1/2 - 17/32 - 9/16 - 19/32 - 5/8 - 11/16 - 3/4 - 13/16 - 7/8 | |
| K6650-1/4-1P | | |
| K6625-1/4-1P | | |
| 6954 | | |
| 6956 | | |
| 6960 | | |
| 6961 | | |
| 6963 | | |
| 6966 | | |
| 7757 | | |
| 7760 | | |
| 7761 | | |
| 7762 | | |
| 7764 | | |
| 7765 | | |
| 7766 | | |
| 7409BH | 4-5-6-8-10 | |
| A7402DM | 8 - 9 - 10 - 11 - 12 - 13 - 14 - 15 - 16 - 17 - 18 - 19 | |



FF1B01LM



Артикул



RAL



MONSTER 50/116/182mm 880mm 445mm 9005 1403mm 1100mm 501mm 1300kg 30 g 150mm 50mm

FF1B02LM



FF1B02LM

| | | |
|--------------|---|--|
| 7800DM | Головки 10 - 11 - 12 - 13 - 14 - 15 - 16 - 17 - 18 - 19 - 20 - 21 - 22 - 24 - 27 - 30 - 32 - 34 - 36 | |
| 7800DZ | 1.1/16 - 1.1/4 - 1.1/8 - 1.3/16 - 1/2 - 11/16 - 13/16 - 15/16 - 25/32 - 3/4 - 3/8 - 5/8 - 7/16 - 7/8 - 9/16 - 19/32 | |
| 7809M | 5 - 6 - 7 - 8 - 10 - 12 - 14 | |
| 8150SL | | |
| 8159-1/2 | | |
| SBS87 | | |
| 8160-1/2 | | |
| 8162-1/2 | | |
| 8165-1/2 | | |
| 8166-1/2 | | |
| K7801M | 13 - 15 - 16 - 17 - 18 - 19 - 21 - 22 - 24 | |
| K8160D-2 | | |
| K7806M | 13 - 14 - 16 - 17 - 18 - 19 - 21 - 22 - 24 | |
| 7809M | 5-100, 6-100, 7-100, 8-120, 10-140 | |
| K6650-1/2-1P | | |

FF1B03LM



FF1B03LM

| | | |
|------|--|--|
| 111M | 8 - 9 - 10 - 11 - 12 - 13 - 14 - 15 - 16 - 17 - 18 - 19 - 20 - 21 - 22 - 24 - 27 - 30 - 32 - 34 | |
| 1RM | 8 - 9 - 20 - 11 - 12 - 13 - 14 - 15 - 16 - 17 - 18 - 19 - 21 - 22 - 24 - 27 | |

FF1B04LM



FF1B04LM

| | | |
|--------|--|--|
| 1RM | 30 - 32 | |
| 111Z | 5/16 - 3/8 - 7/16 - 1/2 - 9/16 - 5/8 - 11/16 - 3/4 - 13/16 - 7/8 - 15/16 - 1.1/16 - 1.1/8 - 1.1/4 | |
| 4040M | 8-9 10-11 12-13 14-15 16-17 18-19 | |
| 5515T | | |
| BLTS7P | | |
| 2535L | | |



FF1B05LM



FF1B05LM

| | |
|-----------------|--|
| 1150-1/2H/P | |
| 1520 G | |
| 1620 | |
| 2101S-160 | |
| 21HDG-160 | |
| 2223 S-150 | |
| 2430 G-160 | |
| 2430 S-200 | |
| 2628 G-180 | |
| 2628 S-180 | |
| 2744 | |
| 426TOR9 | |
| KBGU-10P-DISPEN | |
| KERU-01 | |
| MTC-5-16-C1 | |
| 8224 | |
| 9029 | |
| 9031 | |
| 806-1-3 | |
| C3330R | |
| C3530 | |
| C3230 | |
| C3640 | |

FF1B06LM



FF1B06LM

| | | |
|-----------|----------------------------|--|
| 700 | 2 X 50 , 2,5 X 50 , 3 X 50 | |
| 701 | | |
| 703 | | |
| 808050L | | |
| BE-8040SL | 0,8X4,0X100 | |
| BE-8050SL | 1,0X5,5X125 | |
| BE-8010S | 0,4X2,5X75 | |
| BE-8020 | 0,5X3,0X60 | |
| BE-8040 | 0,8X4,0X100 | |
| BE-8150 | 1,0X5,5X100 | |
| BE-8155 | 1,2X6,5X125 | |
| BE-8256 | 1,6X8,0X150 | |
| BE-8355 | 1X6X25 | |
| BE-8610SL | PH1 X 80 | |
| BE-8620SL | PH2 X 100 | |
| BE-8600 | PH0X60 | |
| BE-8600S | PH0X75 | |
| BE-8611 | PH1X75 | |
| BE-8602 | PH2X25 | |
| BE-8621 | PH2X100 | |
| BE-8623 | PH3X150 | |
| BE-8702 | 2 X 100 | |
| BE-8725 | 2,5 X 100 | |
| BE-8870 | 1,6X10X175 | |
| BE-8975B | | |
| BE-9777B | 2,5-10 | |
| BE-9787 | 3/32-3/8 | |
| BE-9770 | 1,5-10 | |
| BE-9785 | 0,050-3/8 | |

FF1B07LM



FF1B07LM

| | | |
|--------------|-------------|--|
| BE-8256TB | 1,6X8,0X150 | |
| BE-8258TB | 1,6X10X175 | |
| BE-8620TB | PH2X100 | |
| BE-8623TB | PH3X150 | |
| 59/S100BC | | |
| 7455-200 1/2 | | |
| BE-8907 | 7X75 | |
| BE-8908 | 8X75 | |
| BE-8909 | 9X75 | |
| BE-8910 | 10X75 | |
| BE-8915 | 15X100 | |
| BE-8920 | 20X100 | |
| BE-8925 | 25X125 | |
| BE-8927 | 27X125 | |
| BE-8930 | 30X150 | |
| BE-8940 | 40X150 | |
| BE-8811 | PZ1X75 | |
| BE-8821 | PZ2X100 | |
| BE-8830 | PZ3X150 | |
| BE-8802 | PZ2X25 | |
| BE5049T | | |
| BE-7607 | | |

FF1B08LM



FF1B08LM

| | | |
|--------------|--------|--|
| 1-100-08-2-2 | 8" | |
| 1-170-08-2-2 | 8" 3 | |
| 1-210-08-2-2 | 8" 1/2 | |
| 1-230-08-2-2 | 8" | |
| 1411-3.2 | | |
| 1412-4.8 | | |
| 1413-6.4 | | |
| 1414-8 | | |
| 1435/5 | | |
| 2484-30 | | |
| 2484-45 | | |
| 2484-60 | | |
| 3625N-35 | | |
| 3734-2 | | |
| 3734-3 | | |
| 3734-4 | | |
| 3734-5 | | |
| 3734-6 | | |
| 3734-8 | | |
| 3735-4-120 | | |
| 3735-5-120 | | |
| 3740-150 | | |
| 3740-250 | | |
| 4543-3 | | |
| 4611-3 | | |
| 481-400 | | |
| 7865 | | |



FF1B09LM



FF1B09LM

| | |
|--------------|--|
| 900T-025-100 | |
| 900T-030-100 | |
| 900T-040-150 | |
| 900T-050-150 | |
| 900T-060-200 | |
| 900T-080-200 | |
| 901T-010-100 | |
| 901T-015-150 | |
| 901T-020-150 | |
| 901T-025-150 | |
| 901T-027-150 | |
| 901T-030-200 | |
| 901T-040-200 | |
| BE256-155 | |
| BE256-178 | |
| BE256-250 | |
| BE66152 | |
| BT10P325 | |
| BT10P330 | |
| BT10P338 | |
| 1544 | |

FF1B11LM



FF1B10LM



FF1B10LM

| | | |
|----------|---------------|--|
| 2633/S4 | 150 mm-250 mm | |
| 2800-140 | | |
| 2800-180 | | |
| 2890-125 | | |
| 2890-180 | | |
| 2900-140 | | |
| 2900-180 | | |
| 2951-180 | | |
| 2952-165 | | |
| 2963-280 | | |
| 2965-200 | | |
| 2990-180 | | |
| 325 | | |
| 2681 | | |
| CRB02 | | |

FF1B11LM

| | |
|-----------|---|
| RAIL-264 | |
| CLIPS-1/4 | |
| CLIPS-3/8 | |
| CLIPS-1/2 | |
| SLX17 | 22, 24, 27, 30, 32, 33, 34, 36, 38, 41, 46, 50 mm |
| | 815 mm |
| | 200 mm |
| | 400 mm |

Инструментальная тележка с 6 выдвижными ящиками и защитными бортами

1472K6

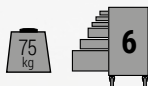

ПОДХОДИТ для
BETIMS
КОНФИГУРАТОР

и
fit & go
SYSTEM

41.900₽



ПРОЧНЫЙ И НАДЕЖНЫЙ
ЦЕНТРАЛЬНЫЙ ЗАМОК С
ЦИЛИНДРИЧЕСКИМ КЛЮЧОМ

ПРОТИВОУДАРНЫЕ УГЛОВЫЕ
БАМПЕРЫ ДЛЯ ЗАЩИТЫ
ОТ НЕПРЕДВИДЕННЫХ
СТОЛКНОВЕНИЙ

ПОЛНОСТЬЮ
ОТКРЫВАЮЩИЕСЯ
6 ЯЩИКОВ



ВНУТРИ И СНАРУЖИ
НАНЕСЕНО
ВЫСОКОКАЧЕСТВЕННОЕ
ПОРОШКОВОЕ ПОКРЫТИЕ,
УСТОЙЧИВОЕ К ЦАРАПИНАМ

ДОПОЛНИТЕЛЬНЫЕ РЕШЕНИЯ
ДЛЯ КРЕПЛЕНИЯ РАЗЛИЧНЫХ
БОКОВЫХ ПАНЕЛЕЙ

ДВУСЛЕННАЯ УСИЛЕННАЯ
РАМА СО СПЕЦИАЛЬНЫМ
РАСПОЛОЖЕНИЕМ
ТОЧЕК СВАРКИ ДЛЯ РАБОТЫ
В САМЫХ ЖЕСТКИХ УСЛОВИЯХ

МЯГКИЕ И БЕСШУМНЫЕ КОЛЕСА
С РЕЗИНОВЫМ ПОКРЫТИЕМ И
ДВУМЯ СТОПОРАМИ

СЕРИЯ
НУВ[®]

E77 'PREMIUM' / E72



| Артикул | Кол-во ящиков | Цвет | RAL | ₽ |
|-------------|---------------|-----------|---------|--------|
| 1472K6 | 6 | Оранжевый | RAL2009 | 41.900 |
| 1472K6BLACK | 6 | Черный | RAL9005 | 41.900 |
| 1472K6BLUE | 6 | Синий | RAL5002 | 41.900 |
| 1472K6RED | 6 | Красный | RAL3001 | 41.900 |



Инструментальная тележка с 6 выдвижными ящиками и защитными бортами

ПОДХОДИТ ДЛЯ
BETMS
— КОНФИГУРАТОР —

и
fit & go
SYSTEM

1477K6

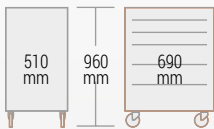

75 kg



70.500₽



МАКСИМАЛЬНЫЙ КОНТРОЛЬ ДОСТУПА С ПОМОЩЬЮ ЦИЛИНДРИЧЕСКОЙ ЗАМКОВОЙ СИСТЕМЫ, ГЛАВНОГО КЛЮЧА ИЛИ ЭЛЕКТРОННЫХ РЕШЕНИЙ

4 ВАРИАНТА СТОЛЕШНИЦ ДЛЯ ЛЮБОГО ВИДА ДЕЯТЕЛЬНОСТИ. СТАНДАРТНАЯ СТОЛЕШНИЦА ИЗ КОМПОЗИТНОГО МАТЕРИАЛА МОЖЕТ БЫТЬ ЗАМЕНЕНА НА ДЕРЕВЯННУЮ СТОЛЕШНИЦУ, ИЗ НЕРЖАВЕЮЩЕЙ СТАЛИ ИЛИ МДФ.

МОДУЛЬНАЯ СИСТЕМА ДОБАВЛЕНИЯ КОМПОНЕНТОВ ДЛЯ СОЗДАНИЯ МНОГОФУНКЦИОНАЛЬНОГО ЛИЧНОГО РАБОЧЕГО МЕСТА С ШИРОКИМ РЯДОМ АКСЕССУАРОВ ХРАН

ОТДЕЛЬНЫЕ ПРОТИВОУДАРНЫЕ БАМПЕРЫ НА УГЛАХ ДЛЯ ЗАЩИТЫ ОТ СЛУЧАЙНЫХ СТОЛКНОВЕНИЙ

ВНУТРИ И СНАРУЖИ НАНЕСЕНО ВЫСОКОКАЧЕСТВЕННОЕ ПОРОШКОВОЕ ПОКРЫТИЕ, УСТОЙЧИВОЕ К ЦАРАПИНАМ

ПОЛНОСТЬЮ ОТКРЫВАЮЩИЕСЯ ЯЩИКИ С СИСТЕМОЙ ЗАЩИТЫ ОТ НАКЛОНА TDAAT И НОВОЙ ПОВОРОТНОЙ СИСТЕМОЙ ФИКСАЦИИ

ДВУСЛЕННАЯ УСИЛЕННАЯ РАМА СО СПЕЦИАЛЬНЫМ РАСПОЛОЖЕНИЕМ ТОЧЕК СВАРКИ ДЛЯ РАБОТЫ В САМЫХ ЖЕСТКИХ УСЛОВИЯХ

СЕРИЯ
НУВ®
E77 'PREMIUM' / E72



НОВЫЕ ЛЕГКОУПРАВЛЯЕМЫЕ КОЛЕСА С ИННОВАЦИОННОЙ ТОРМОЗНОЙ СИСТЕМОЙ ПРЕДОТВРАЩАЕТ ДВИЖЕНИЕ В ЛЮБОМ НАПРАВЛЕНИИ



| Артикул | Кол-во ящиков | Цвет | RAL | ₽ |
|-------------|---------------|-----------|---------|--------|
| 1477K6 | 6 | Оранжевый | RAL2009 | 70.500 |
| 1477K6BLACK | 6 | Черный | RAL9005 | 70.500 |



Инструментальная тележка с 7 выдвижными ящиками из нержавеющей стали

ПОДХОДИТ ДЛЯ
BETMS
КОНФИГУРАТОР

и
fit & go
SYSTEM

1470K7SS



137.200₽



Артикул

1470K7SS



600 kg

SPECIAL
ИНСТРУМЕНТАЛЬНЫЕ ТЕЛЕЖКИ

Инструментальная тележка с 7 выдвижными ящиками

1475K7

51.100₽



Удобная нескользящая рабочая поверхность

Ручятки из полированного алюминия, стойкие к загрязнению

Шарикоподшипниковые направляющие. Полностью выдвигающиеся ящики

STOP 125 x 30



| Артикул | Кол-во ящиков | Цвет | | ₽ |
|-------------|---------------|-----------|--|----------------|
| 1475K7 | 7 | Оранжевый | | RAL2009 51.100 |
| 1475K7BLACK | 7 | Черный | | RAL9005 51.100 |
| 1475K7BLUE | 7 | Синий | | RAL5002 51.100 |
| 1475K7RED | 7 | Красный | | RAL3001 51.100 |



1495KWB15TD
53.600₽

1495KWB15TD
Комплект для создания
верстака из тележки,
столешница МДФ

| Артикул | | | | |
|-------------|---------|--------|---------|-------|
| 1495KWB15TD | 1500 mm | 750 mm | 1030 mm | 49,80 |



1495KWB18TS
59.300₽

1495KWB18TS
Комплект для создания
верстака из тележки, стальная
столешница

| Артикул | | | | |
|-------------|---------|--------|---------|-------|
| 1495KWB18TS | 1800 mm | 750 mm | 1030 mm | 53,80 |



**Складной верстак, металлическая
столешница с гальваническим
покрытием**

- Высокопрочная система складывания верстака ножничного типа
- Толщина столешницы-30мм
- Размеры столешницы-970/ 1.200x500x30мм

| Артикул | | | | | | ₽ |
|--------------|---------|--------|--------|--------|----|--------|
| 1495FWB097TS | 970 mm | 510 mm | 840 mm | 300 Kg | 19 | 25.500 |
| 1495FWB120TS | 1200 mm | 510 mm | 840 mm | 300 Kg | 21 | 27.800 |



834V-5
17.000₽

Параллельные тиски

- Сменные губки
- Многозаходная резьба
- Усиленный винт

| Артикул | | L | |
|---------|-----|-----|-------|
| 834V-5 | 125 | 402 | 12400 |



39.700₽

**Инструментальный
шкаф со шторкой**

| Артикул | | | | | |
|-------------|-------|--------|---------|--------|-------|
| 1495CS15 | 60 Kg | 900 mm | 1500 mm | 170 Kg | 34,20 |
| 1495CS15BK | 60 Kg | 900 mm | 1500 mm | 170 Kg | 34,20 |
| 1495CS15BL | 60 Kg | 900 mm | 1500 mm | 170 Kg | 34,20 |
| 1495CS15RED | 60 Kg | 900 mm | 1500 mm | 170 Kg | 34,20 |



Двухдверный инструментальный шкаф

29.300₽



| Артикул | | | | | | |
|-------------|--------|--------|--------|--------|----|--------|
| 1495CD60 | 240 Kg | 900 mm | 602 mm | 250 mm | 21 | 240 Kg |
| 1495CD60BK | 240 Kg | 900 mm | 602 mm | 250 mm | 21 | 240 Kg |
| 1495CD60BL | 240 Kg | 900 mm | 602 mm | 250 mm | 21 | 240 Kg |
| 1495CD60RED | 240 Kg | 900 mm | 602 mm | 250 mm | 21 | 240 Kg |

Тележка

1470КСЗ
13.100₽



- Алюминиевая U-образная конструкция
- Колеса 25 x 100 мм с шарикоподшипниками
- Задние колеса с тормозом
- Внутренние размеры лотков: 750 x 425 x 77 мм

| Артикул | | | | |
|---------|--------|---|----------------|--|
| 1470КСЗ | 150 Kg | 3 | 1051x435x764mm | |

Стул

- Стул с пневматической подушкой
- Регулировка высоты стула от 635 мм до 755 мм
- Диаметр сидения- 355мм. Износостойкое виниловое покрытие
- Поворот сидения на 360°
- Удобная подставка для ног



BLE305
9.300₽

| Артикул | | | | |
|---------|--------|--------|--------|-----|
| BLE305 | 430 mm | 410 mm | 430 mm | 136 |

Ящик типа "Кантилlever"

3149-OR
3.100₽

- Отделка: Красная молотковая эмаль
- Материал: Инструментальная сталь



| Артикул | | | | |
|---------|--------|-----|-----|----|
| 3149-OR | 200 Kg | 530 | 220 | 20 |

Ящик пластиковый



600 x 305 x 295 mm

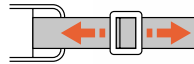

| Артикул | | | | | ₽ |
|-----------|--------|--------|--------|-------|-------|
| 4750РТВ50 | 480 mm | 280 mm | 270 mm | 27 Kg | 2.100 |
| 4750РТВ60 | 575 mm | 274 mm | 295 mm | 37 Kg | 2.700 |

Ящик пластиковый на колесах

4750РТВW47
3.600₽

Верхняя секция отстегивается от нижней секции и при необходимости может использоваться отдельно. Она снабжена двумя лотками для мелких деталей в крышке и внутренним съемным лотком с двумя отделениями.



| Артикул | | | | |
|------------|--------|--------|--------|----|
| 4750РТВW47 | 440 mm | 240 mm | 630 mm | 25 |

Сумка для инструментов с открытым верхом

3100ТВ
3.100₽

10 внутренних, 11 внешних отделений, в том числе и для измерительных приборов



| Артикул | | | | |
|---------|--------|--------|--------|----|
| 3100ТВ | 485 mm | 240 mm | 345 mm | 15 |

Сумка для инструмента

4750FB2-19A
3.700₽



| Артикул | | | | |
|-------------|--------|--------|--------|----|
| 4750FB2-19A | 470 mm | 230 mm | 370 mm | 25 |

Органайзер для инструмента

4750FB5A
620₽



| Артикул | | | | |
|----------|--------|--------|-------|---|
| 4750FB5A | 273 mm | 168 mm | 50 mm | 3 |



Сумка для инструментов

4750-ТОССТ-1
3.700₽



| Артикул | L | A | B | |
|--------------|-----|-----|-----|----|
| 4750-ТОССТ-1 | 495 | 170 | 220 | 10 |



Чехол для инструментов

4750-РОСО-1
1.450₽

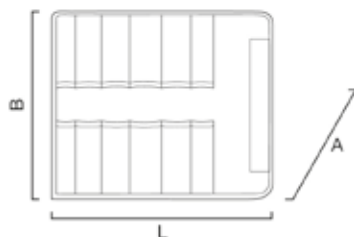

| Артикул | L | A | B |
|-------------|-----|---|-----|
| 4750-РОСО-1 | 370 | 5 | 320 |



■ Регулируемый пояс на липучке



Органайзер для инструмента

4750FB5B
1.000₽



| Артикул | | | | |
|----------|--------|--------|-------|---|
| 4750FB5B | 330 mm | 275 mm | 62 mm | 5 |

Органайзер для инструмента

4750FB5C
1.230₽



| Артикул | | | | |
|----------|--------|--------|-------|---|
| 4750FB5C | 403 mm | 305 mm | 80 mm | 8 |



ДИНАМОМЕТРИ ИНСТРУМЕНТ



ЧЕСКИЙ

Миниатюрный регулируемый динамометрический ключ с фиксированной битой для отвертки

6852-5
18.000₽



| Модель | Диапазон, Nm | Размер головки | Длина, L | Цена, ₽ |
|--------|--------------|----------------|----------|---------|
| 6852-5 | 1-5 | 1/4 | 170 | 18.000 |

Механический регулируемый щелчковый динамометрический ключ с оконной шкалой и фиксированной реверсивной головкой

14.400₽



| Модель | Диапазон, Nm | Размер головки | Длина, L | Цена, ₽ |
|---------|--------------|----------------|----------|---------|
| 74WR-15 | 3-15 | 1/4 | 221 | 14.400 |
| 74WR-25 | 5-25 | 1/4 | 221 | 14.400 |



Устойчив к:
Бензин, Масло, Жир

Механический регулируемый щелчковый динамометрический ключ с оконной шкалой и фиксированной нажимной реверсивной головкой



Нескользящая поверхность

Кнопка блокировки и разблокировки функции установки крутящего момента.

Легко читаемая двойная шкала

| Модель | Диапазон, Nm | Размер головки | Длина, L | Цена, Р |
|----------|--------------|----------------|----------|---------|
| 74WR-50 | 10-50 | 3/8" | 335 | 14.400 |
| 74WR-100 | 20-100 | 1/2" | 387 | 15.100 |
| 74WR-200 | 40-200 | 1/2" | 470 | 15.100 |
| 74WR-300 | 60-300 | 1/2" | 593 | 15.800 |
| 74WR-340 | 60-340 | 1/2" | 685 | 16.200 |
| 74WR-400 | 80-400 | 3/4" | 686 | 23.000 |



Устойчив к: Бензин, Масло, Жир

Механический щелчковый динамометрический ключ с возможностью предустановки крутящего момента, прямоугольным гнездом под вставки и пластмассовой рукояткой

74P9-20
12.200Р



| Модель | Диапазон, Nm | Размер гнезда | Длина, L | Цена, Р |
|---------|--------------|---------------|----------|---------|
| 74P9-20 | 4-20 | 9x12 | 205 | 12.200 |

Механический щелчковый динамометрический ключ с возможностью предустановки крутящего момента, прямоугольным гнездом под вставки и пластмассовой рукояткой



| Модель | Диапазон Nm | Размер mm | Длина A | Цена ₽ |
|-----------|----------------|--------------|------------|-----------|
| 74P9-60 | 12-60 | 9x12 | 286 | 12.600 |
| 74P9-100 | 20-100 | 9x12 | 326 | 13.000 |
| 74P14-200 | 40-200 | 14x18 | 403 | 13.300 |
| 74P14-300 | 60-300 | 14x18 | 534 | 18.700 |
| 74P14-400 | 80-400 | 14x18 | 652 | 22.000 |

Механический регулируемый щелчковый динамометрический ключ с градуированной шкалой и фиксированной реверсивной головкой



| Модель | Диапазон Nm | Размер mm | Длина L | Цена ₽ |
|-----------|----------------|--------------|------------|-----------|
| 7455-500 | 100-500 | 3/4 in | 870 | 41.400 |
| 7455-800 | 160-800 | 3/4 in | 1047 | 42.100 |
| 7455-1000 | 200-1000 | 1 in | 1055 | 64.100 |



Механический регулируемый щелчковый динамометрический ключ с градуированной шкалой, фиксированной реверсивной головкой и составной рукояткой



| Артикул | Диапазон Nm | Размер головки | L | Цена ₽ |
|-----------|----------------|-------------------|------|-----------|
| 7455-1500 | 300-1500 | 1 | 1780 | 95.400 |
| 7455-2500 | 500-2500 | 1 | 2720 | 306.000 |

Механический регулируемый щелчковый динамометрический ключ с защитой от чрезмерной затяжки, и фиксированной реверсивной головкой



| Артикул | Диапазон Nm | Размер головки | L | Цена ₽ |
|-----------|----------------|-------------------|------|-----------|
| 76R3-600 | 120-600 | 3/4 | 954 | 36.000 |
| 76R3-800 | 200-800 | 3/4 | 1214 | 39.600 |
| 76R3-1000 | 300-1000 | 3/4 | 1449 | 43.200 |



Механический регулируемый щелчковый динамометрический ключ с фиксированной трещеткой, без зависимости от точки приложения усилия рукой

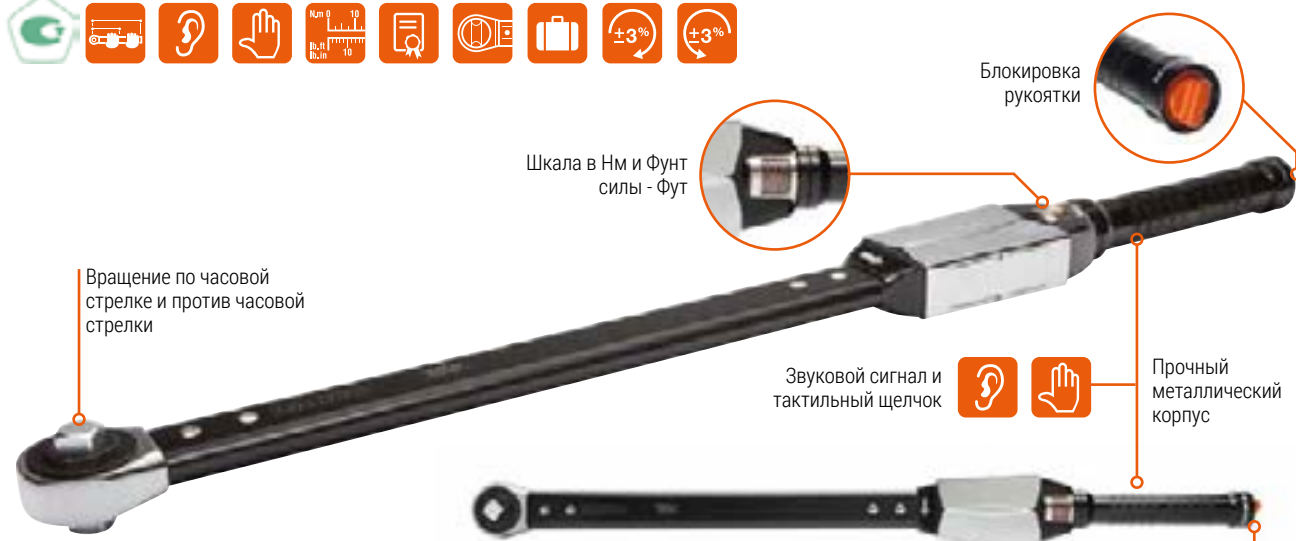

| Модель | Диапазон, Nm | Размер головки | А | ₽ |
|-----------|--------------|----------------|------|---------|
| 75R3-650 | 130-650 | 3/4" | 856 | 57.600 |
| 75R3-800 | 200-800 | 3/4" | 1037 | 74.200 |
| 75R3-1000 | 300-1000 | 3/4" | 1245 | 79.200 |
| 75R1-1500 | 500-1500 | 1" | 1571 | 108.000 |

Тонкий электронный динамометрический ключ с функцией измерения угла и фиксированной реверсивной головкой

TAW1430M
49.000₽

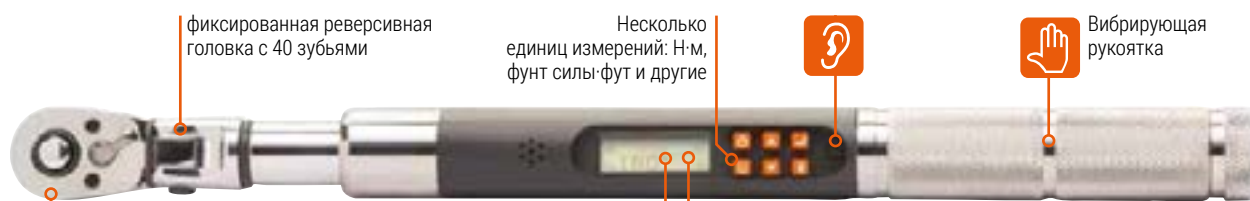

Настройки работы:

- крутящий момент
- угол поворота
- Крутящий момент и угол поворота
- Крутящий момент, а затем угол поворота
- Предустановленные значения
- Рабочий режим

50 измерений
10 предустановок

- Порог значений достигнут
- В целевой зоне
- За пределами значений

Двойные светодиодные индикаторы хода выполнения операции.

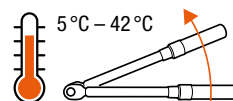

| Модель | Диапазон, Nm | Размер головки | Угол поворота | L | ₽ |
|----------|--------------|----------------|---------------|-----|--------|
| TAW1430M | 1.5-30 | 1/4" | 0-360° | 292 | 49.000 |

Электронный динамометрический ключ с функцией измерения угла, памятью, интерфейсом USB и фиксированной реверсивной головкой. С памятью и загрузкой данных через USB



Настройки работы:

- крутящий момент
- угол поворота
- Крутящий момент и угол поворота
- Крутящий момент, а затем угол поворота
- Предустановленные значения
- Рабочий режим

1500 измерений
50 предустановок

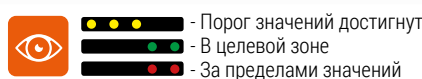

| | Момент Nm | Размер дюйм | ₽ |
|-----------|--------------|----------------|---------|
| TAWM12340 | 17-340 | 1/2" | 74.200 |
| TAWM34800 | 40-800 | 3/4" | 108.700 |



Двойные светодиодные индикаторы хода выполнения операции.

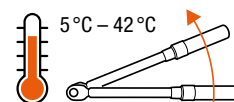

Электронная динамометрическая отвертка с функцией измерения угла



Настройки работы:

- Прочная композитная рукоятка с тремя выступами и шарниром улучшает контроль
- Плоская утопленная мембранная клавиатура с функцией блокировки кнопок, которая предотвращает случайное изменение целевого значения рутящего момента в ходе эксплуатации отвертки
- Настройки работы:
 - крутящий момент
 - угол поворота
 - крутящий момент, а затем угол поворота



| | Момент cN·M | Размер дюйм | F | kg | ₽ | | |
|-----------|----------------|----------------|------|-----|----|-------|--------|
| TAS14H09 | 45-900 | - | 1/4" | 189 | 40 | 0.325 | 55.100 |
| TAS14H007 | 3.5-70 | - | - | 189 | 40 | 0.325 | 55.100 |

Регулируемая динамометрическая отвертка с градуированной шкалой измерений в Н·м

TSS600
12.600₽

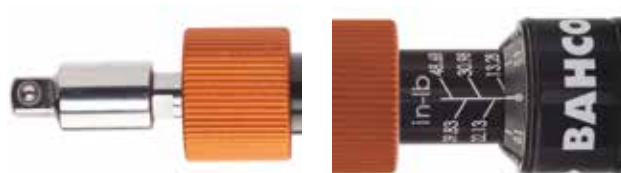

| | | | | | | |
|--------|--------|------|--------|---|-----|--------|
| TSS600 | 1-6 Nm | 1/4" | 0.1 Nm | L | 195 | 12.600 |
|--------|--------|------|--------|---|-----|--------|

Динамометрическая отвертка ERGO™ с предустановленным фиксированным моментом



2.500₽



| Model | Scale (Nm) | Bit Size | Accuracy | Length (mm) | Weight (g) | Price (₽) |
|--------------|------------|----------|----------|-------------|------------|-----------|
| BE-6990-IP6 | 0.6 | T6 | IP6 | 55 | 168 | 2.500 |
| BE-6990-IP7 | 0.9 | T7 | IP7 | 55 | 168 | 2.500 |
| BE-6990-IP8 | 1.2 | T8 | IP8 | 55 | 168 | 2.500 |
| BE-6990-IP9 | 1.4 | T9 | IP9 | 55 | 178 | 2.500 |
| BE-6990-IP10 | 2 | T10 | IP10 | 55 | 178 | 2.500 |
| BE-6990-IP15 | 3 | T15 | IP15 | 65 | 178 | 2.500 |



Электронный динамометрический угломер



| Модель | Макс. момент Nm | Вход in | Выход in | Длина D | Цена ₽ |
|----------|--------------------|------------|-------------|------------|-----------|
| TAM1430 | 1,5-30 | 1/4 | 1/4 | 90 | 18.700 |
| TAM12200 | 10-200 | 1/2 | 1/2 | 80 | 20.900 |
| TAM12340 | 17-340 | 1/2 | 1/2 | 85 | 23.000 |

Усилитель крутящего момента



В комплект входят прямой и изогнутый реактивные рычаги, которые делают инструмент по-настоящему универсальным.

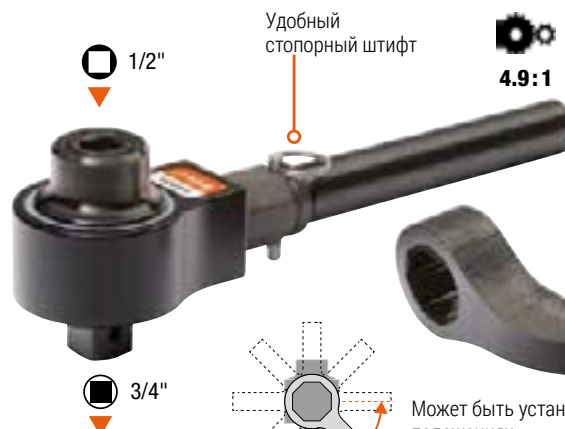

89049TM-1000
85.900₽

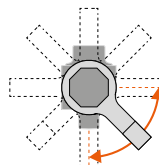

Может быть установлен в 8 положениях

| Модель | Макс. момент MAX Nm | Вход in | Выход in | Макс. длина MAX | Выход in | Длина L | Цена ₽ |
|--------------|------------------------|------------|--------------|--------------------|-------------|------------|-----------|
| 89049TM-1000 | 1000 Nm | 1/52 | 4.8:1/4.9:1* | 208 | 3/4 | 273 | 85.900 |

Ручной усилитель крутящего момента с реактивной плитой



| Модель | Макс. момент MAX Nm | Вход in | Выход in | Макс. длина MAX | Выход in | Цена ₽ |
|-----------|------------------------|------------|-------------|--------------------|-------------|-----------|
| 9505-3400 | 3400Nm | 3/4in | 5:1 | 680Nm | 1in | 138.100 |
| 9525-3400 | 3400Nm | 1/2in | 25:1 | 136Nm | 1in | 210.400 |
| 9625-9500 | 9500Nm | 3/4in | 25:1 | 380Nm | 1.1/2in | 359.000 |

Компактный ручной усилитель крутящего момента с изогнутым реактивным рычагом



- В комплект входит изогнутый реактивный рычаг
- Компактный дизайн для легкого доступа к крепежным деталям



| Модель | MAX Nm | in | Гearing | MAX Nm | in | Price (₽) |
|--------------|--------|-----|---------|--------|-------|-----------|
| 89222CR-1000 | 1000 | 1/2 | 22.2:1 | 45 | 3/4 | 178.200 |
| 9527CR-2000 | 2000 | 1/2 | 27:1 | 74 | 1 | 184.100 |
| 9525CR-4000 | 4000 | 1/2 | 25:1 | 160 | 1 | 236.700 |
| 96255CR-7000 | 7000 | 1/2 | 25.5:1 | 274 | 1.1/2 | 349.200 |

Многофункциональные тестеры



Погрешность $\pm 1\%$ при вращении по часовой стрелке.

Возможность сохранения 10 целевых значений крутящего момента и соответствующих допустимых отклонений.

Для модели TEA350 предусмотрен квадратный хвостик 1/2 дюйма, для модели TEA1100 – охватываемый шестигранный хвостик 27 мм.

Инструмент можно подключить к внешнему компьютеру или планшету для сохранения данных.



Режимы регистрации пиковых значений, регистрации первого пикового значения и слежения.

Удобный интерфейс с четырьмя кнопками.

Класс защиты от проникновения твердых частиц IP40.



Разъем Micro USB позволяет организовать двустороннюю связь с компьютером или планшетом.

| Модель | MAX Nm | in | in | Price (₽) |
|---------|---------|-----|----|-----------|
| TEA350 | 10-350 | 1/2 | - | 69.700 |
| TEA1100 | 50-1100 | - | 27 | 88.100 |

Для питания можно использовать разъем Micro USB и входящее в комплект многофункциональное зарядное устройство, дополнительные блоки питания USB или разъем USB на компьютере или в автомобиле.

Полный ассортимент ДИНАМОМЕТРИЧЕСКОГО ИНСТРУМЕНТА вы можете найти:



НАБОРЫ ТОРЦЕВЫХ ГОЛОВОК

НАБОРЫ ТОРЦЕВЫХ ГОЛОВОК



ВЫХ

Набор стандартных бит для отверток с держателем бит, торцевыми головками и храповиком



2058/S26
1.350₽

■ DIN 3126-C 6, ISO 1173

| | | | | | |
|------|-----|------|-----|---|----|
| 8 mm | | 1/4" | | | |
| 4.0 | PH1 | PZ1 | T10 | 3 | 6 |
| 5.0 | PH2 | PZ2 | T15 | 4 | 7 |
| 6.0 | PH3 | PZ3 | T20 | 5 | 8 |
| | | | T25 | 6 | 10 |
| | | | T30 | | 13 |



Набор торцевых головок



SL25
1.590₽

■ ISO 1174
■ DIN 3120

| | | | | | | | | | | | |
|------|--------|------|-----|----|----|---|---|----|----|----|----|
| 4 | 4.5 | 5 | 5.5 | 6 | 7 | 8 | 9 | 10 | 11 | 12 | 13 |
| 1/4" | | | | | | | | | | | |
| 1/4" | 100 mm | | | | | | | | | | |
| 1/4" | 1/4" | | | | | | | | | | |
| T10 | 15 | 20 | 25 | 30 | 40 | | | | | | |
| M 5 | 6 | PH 1 | | 2 | | | | | | | |

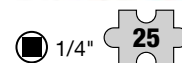

Набор торцевых головок

■ ISO 1174
■ DIN 3120



S290
2.300₽



| | | | | | | | | | | | |
|---------------|-----------|-----|-----|-----|---|---|---|----|----|----|------|
| 4 | 4.5 | 5 | 5.5 | 6 | 7 | 8 | 9 | 10 | 11 | 12 | 13mm |
| 1/4" | | | | | | | | | | | |
| PH1, PH2, PH3 | | | | | | | | | | | |
| 3 | 4 | 4.5 | 5 | 5.5 | 6 | 7 | 8 | | | | |
| 1/4" | | | | | | | | | | | |
| 1/4" | 100mm | | | | | | | | | | |
| 1/4" | 50mm - 6" | | | | | | | | | | |
| 1/4" | 50mm - 2" | | | | | | | | | | |

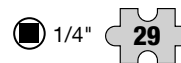

Набор торцевых головок

S460
3.400₽

- ISO 1174
- DIN 31203 съемных футляра для мелких предметов
- 3 съемных футляра для мелких предметов



| | |
|----------------------------------|--|
| 1/4" | 4, 4.5, 5, 5.5, 6, 7, 8, 9, 10, 11, 12, 13mm |
| 1/4" | |
| PH1, PH2, PH3 and PH4 | |
| 4, 5.5, 7 mm | |
| 3, 4, 5, 6, 8, 10 mm | |
| T8, T10, T15, T20, T25, T27, T30 | |
| E6 E7 E8 | |
| 1/4" | |
| 1/4" | 50 & 100 mm |
| 1/4" | & |
| 1/4" | |
| 6" | 150 mm |
| | 1.5, 2 and 2.5 mm |



1/4"



46

Набор торцевых головок

S560
6.200₽



| | |
|-------|--|
| 1/4" | 4 4.5 5 5.5 6 7 8 9 10 11 12 B |
| 1/4" | 4 5 6 7 8 9 10 11 12 B |
| 1/4" | |
| 1/4" | |
| 1/4" | 50 & 100 mm |
| 1/4" | & |
| 1/2" | 10 11 12 13 14 15 17 19 22 24 27 30 32 |
| 1/2" | 16 21 |
| 1/2" | |
| 1/2" | 250 mm |
| 1/2" | 125 & 150 mm |
| 1/2" | & |
| 1/2" | 5/16" |
| 1/4" | 1/4" |
| 1/4" | 1/4" |
| 5/16" | T45 T50 T55 |
| | 1.5 2 2.5 |

- ISO 1174
- DIN 3120

1/4" + 1/2"



56

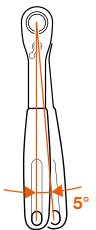

Набор торцевых головок

- ISO 1174
- DIN 3120
- 1 съемный футляр для мелких предметов



| | |
|--|--------------|
| 10, 11, 12, 13, 14, 15, 16, 17, 18, 19, 20, 21, 22, 23, 24, 27, 30, 32 | |
| 1/2" | |
| 1/2" | 250 mm |
| 1/2" | 125 & 150 mm |
| 1/2" | & |
| | |



S240
4.300₽



Набор проходных головок

- DIN 3120,
- ISO 1174

S530T
7.200₽



- 10 11 12 13 14 15 16 17 19 21 22 24
- 8 9 10 11 12 13 14 15 16 17
- ⊕ E8 E10 E11 E12 E14 E16 E18 E20 E22
- 3/8" 72
- 3/8" 3/8" |←mm→| 75
- 3/8" 1/4" & 3/8" & 1/2"
- 3/8" 1/4" & 5/16"
- 5/16" M 7 8 10 12 mm
- ⊕ 5/16" TTX 40H 45H 50H 55H
- 1/4" M 5 6 mm
- ⊕ 1/4" TTX 20H 25H 27H 30H



53

Набор торцевых головок

- ISO 1174
- DIN 3120

S81MIX
11.200₽



- 1/4" 5, 5.5, 6, 7, 8, 9, 10, 11, 12, 13 mm
- 1/2" 10, 11, 12, 13, 14, 15, 16, 17, 18, 19, 20, 21, 22, 23, 24 mm
- 1/4" 50 & 100 mm
- 1/4"
- 1/4"
- 1/4"
- 1/2"
- 1/2"
- 1/2"
- 160 mm
- 160 mm
- 8, 9, 10, 11, 12, 13, 14, 15, 16, 17, 18, 19 mm

1/4" + 1/2"

81



Набор торцевых головок

- ISO 1174
- DIN 3120
- 1 съемный трехсекционный пластиковый футляр с крышкой

S87+7
11.800₽



| | |
|--------|--|
| ○ 1/4" | 4, 4.5, 5, 5.5, 6, 7, 8, 9, 10, 11, 12, 13mm |
| ○ 1/4" | 4, 5, 6, 7, 8, 9, 10, 11, 13 mm |
| ○ 1/2" | 10, 12, 13, 14, 15, 16, 17, 18, 20, 21, 23, 24, 27, 32, 34 mm |
| ○ 1/2" | AF, 3/8, 7/16 (11), 1/2, 9/16, 11/16, 3/4 (19), 13/16, 7/8 (22), 1-3/16" |
| ○ 1/2" | 17, 19, 21 and 24 mm |
| | 1/4" PH1, PH2, PH3, PH4 |
| | 1/4" 4, 5.5 and 7 mm |
| | 1/4" 3, 4, 5, 6, 8, 10 mm |
| ● 1/4" | 50 & 100 mm |
| ● 1/4" | & |
| ● 1/4" | |
| ● 1/2" | 125 & 250 mm |
| ● 1/2" | |
| ○ 1/2" | 21 mm (13/16") |
| ● 1/2" | |
| ● | 1.5, 2, 2.5 mm |
| ● 1/4" | |
| ● 1/2" | |
| | 8-9, 10-11, 12-13, 14-15 mm |
| | 7, 8, 9, 10, 11, 12, 13, 14, 15, 16, 17, 18, 19 mm |



● 1/4" + 1/2"

94

Набор торцевых головок

S910
8.500₽



| | |
|--------|---|
| ○ 1/4" | 4, 4.5, 5, 5.5, 6, 7, 8, 9, 10, 11, 12, 13 mm |
| ○ 1/4" | 4, 5, 6, 7, 8, 9, 10, 11, 12, 13 mm |
| ○ 1/2" | 10, 11, 12, 13, 14, 15, 17, 19, 22, 24, 27, 30, 32 mm |
| ● 1/4" | 50mm & 100mm |
| ● 1/4" | & |
| ● 1/4" | |
| ● 1/4" | |
| ● 1/4" | |
| ⊕ | 1/4" PH 0, PH1, PH2, PH3, PH4 |
| ⊖ | 1/4" 4, 5.5, 7 mm |
| ⊕ | 1/4" PZ1, PZ2 and PZ3 |
| ● | 1/4" 3, 4, 5, 6, 8, 10 mm |
| ⊕ | 1/4" T8, T10, T15, T20, T25, T27, T30 and T40 |
| ⊕ | 1/4" T45, T50 and T55 |
| ● 1/2" | 5" & 10" |
| ● 1/2" | |
| ○ 1/2" | 21 mm (13/16") |
| ○ 5/6" | 1/2" - 5/16 |
| ● 1/2" | |
| ● | 1.5, 2, 2.5 mm |
| ● 1/4" | |
| ● 1/2" | |
| | 8-9, 10-11, 12-13, 14-15 mm |
| | 8, 10, 12, 13, 14, 17 |



● 1/4" + 1/2"

91

Набор торцевых головок

- ISO 1174
- DIN 3120
- 1 съемный трехсекционный пластиковый футляр с крышкой

\$106
12.500₽



| | |
|-----------------------------|--|
| 1/4" | 4 4.5 5 5.5 6 7 8 9 10 11 12 13 |
| 1/4" | 4 5 6 7 8 9 10 11 12 13 |
| 1/4" | 75 & 150 mm |
| 1/4" | 10 11 12 13 14 15 17 19 20 22 24 27 |
| 1/2" | 30 32 |
| 3/8" | 7/16" 1/2" 9/16" 11/16" 3/4" 13/16" 7/8" |
| 1/2" | 1. 3/16" |
| 1/2" | 16 21 |
| 1/2" | 17 19 21 24 |
| 1/2" | 250 mm |
| 1/2" | 125 & 150 mm |
| 1/4" | 1/4" |
| 1/4" | 1/4" |
| 4 5 5 7 | |
| PH 1 2 3 4 | |
| M 3 4 5 6 7 8 | |
| 1.5 2 2.5 | |
| 8 9 10 11 12 13 14 15 17 19 | |
| 21 24 27 | |
| 8-9 10-11 12-13 14-15 | |



106

1/4" + 1/2"



Набор торцевых головок

- ISO 1174
- DIN 3120

\$138
15.800₽



| | |
|--|---|
| 1/4" | 4 4.5 5 5.5 6 7 8 9 10 11 12 13 mm |
| 1/4" | 4 5 6 7 8 9 10 11 12 13 mm |
| 1/4" | 50 mm & 100 mm |
| 1/4" | 150 mm |
| 3/8" | 6 7 8 9 10 11 12 13 14 15 16 17 18 19 21 22 mm |
| 3/8" | 21 mm/13/16" |
| 3/8" | 3/8" - 18 mm |
| 3/8" | 16 mm/5/8" |
| 3/8" | 75 mm |
| 3/8" | 150 mm |
| 1/2" | 10 11 12 13 14 15 16 17 18 19 20 21 22 23 24 27 32 34 mm |
| 1/2" | 3/8", 7/16", 1/2", 9/16", 11/16", 3/4", 13/16", 7/8", 1-3/16" |
| 1/2" | 125 mm |
| 1/2" | 250 mm |
| 1/2" | PH0, PH1, PH2, PH3 and PH4 |
| 1/4" | 4, 5.5 and 7 mm |
| 1/4" | PZ0, PZ1, PZ2 and PZ3 |
| 1/4" | 3, 4, 5, 6, 8, 10 mm |
| 1/4" | T8, T10, T15, T20, T25, T27, T30, T40 and T45 |
| 1.5, 2, 2.5 mm | |
| 10, 11, 13, 14, 15, 17, 18 and 19 mm | |
| 7, 8, 9, 10, 11, 12, 13, 14, 15, 16, 17, 18, 19 mm | |



1/4" + 1/2" + 3/8"



138

Набор торцевых головок



SLX17
15.800₽

- ISO 1174
- DIN 3120



| |
|---------------------------------------|
| ○ 22 24 27 30 32 33 34 36 38 41 46 50 |
| ● 3/4" |
| ● 3/4" 500 - 815 mm |
| ● 3/4" 200 |
| ● 3/4" 400 |
| ● 3/4" |

17

● 3/4"



Набор торцевых головок

8840M
52.600₽

- ISO 1174
- DIN 3120



| |
|---|
| ○ 3/4" 19, 22, 24, 25, 27, 28, 30, 32, 36, 41, 46, 50, 55, 60 mm |
| ● 3/4" |
| ● 3/4" |
| ● 3/4" 200 mm |
| ● 3/4" 400 mm |
| ● 3/4" |
| ● 3/4" |
| □ 3/4" - 1/2" |
| □ 125mm |

● 3/4"

24

Набор ударных торцевых головок



DS/14
2.400₽

- DIN 3129, ISO 2725
- Съемный пластиковый 3-секционный футляр

| | |
|---------------------------------|----------|
| ○ 10 11 12 13 14 15 16 17 18 19 | ←mm→ 38 |
| ○ 20 21 22 | |
| ○ 24 27 | ←mm→ 45 |
| ⊖ x1 | |



● 1/2"

14



Набор торцевых головок

9540MBL
72.300₽

- ISO 1174
- DIN 3120



| |
|---|
| ○ 1" 46, 50, 54, 55, 58, 60, 63, 65, 67, 70, 71, 75, 77, 80 mm |
| ● 1" |
| ● 1" |
| ● 1" 200 mm |
| ● 1" 400 mm |
| □ 1" |

● 1"

19



Набор удлиненных ударных торцевых головок

DD/S14
3.900₽



■ DIN 3121, ISO 1174

| | |
|--|---------|
| ○ 10 11 12 13 14 15 16 17 18 19 20 21 | ←mm→ 80 |
| ○ 22 24 27 | ←mm→ 88 |
| ⊕ x3 | |



Набор специальных торцевых головок-экстракторов

BWTSP7
14.300₽



⊕ 1/2" 22, 24, 27, 32mm

⊕ 3/4" 36, 41mm

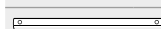

Набор специальных головок

■ Для удаления поврежденных гаек и болтов, а также для отворачивания секретных болтов колес



BWTSP6
7.200₽



○ 1/2" 17, 19, 21, 22, 24 mmv



Набор специальных торцевых головок-экстракторов

BWTSP16
16.100₽



⊕ 3/8" 8, 10, 11, 12, 13, 14, 16, 17, 18, 19 mm

⊕ 1/2" 21, 22, 24, 27 mm

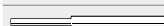

ГАЕЧНЫЕ КЛЮЧИ



Разводной ключ ERGO™

■ Соответствует стандартам: ISO 6787, DIN 3117, ASME B107.8M - 2003, BS 6333

Надежный захват, даже когда ручка в масле и грязи

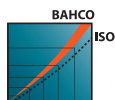

| № | ← mm → | mm | mm | ₽ |
|------|--------|----|-----|-------|
| 9031 | 218 | 38 | 5 | 2.100 |
| 9033 | 270 | 46 | 8 | 3.100 |
| 9035 | 324 | 55 | 9.5 | 4.600 |

Разводной ключ ERGO™

■ Насечка на рабочей губке позволяет использовать инструмент в качестве трубного ключа

■ Соответствует стандартам: ISO 6787, DIN 3117, ASME B107.8M - 2003, BS 6333

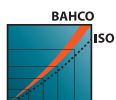

| № | ← mm → | mm | mm | ₽ |
|-------|--------|----|----|-------|
| 9031P | 218 | 39 | 5 | 2.200 |

Разводной ключ ERGO™

■ Соответствует стандартам: ISO 6787, DIN 3117, ASME B107.8M - 2003, UNE 16532 и BS 6333

Удобная нескользящая рукоятка из термопластмассы

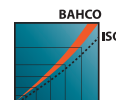

| № | ← mm → | mm | mm | ₽ |
|--------|--------|----|-----|-------|
| 9031-T | 218 | 38 | 4.5 | 2.400 |

■ Отделка: фосфатирование, антикоррозийная обработка



ISO-691 / ISO-1085 / ISO-10102 / ISO-3318

Тонкие и компактные рабочие части. Упрощает работу в труднодоступных местах

Увеличенный крутящий момент

Четкое обозначение хорошо различимыми штампами. Метрические и дюймовые размеры

Качественная матовая поверхность

Запатентованная U-образная форма. Широкая и удобная ручка для лучшего захвата

Набор двусторонних рожковых ключей

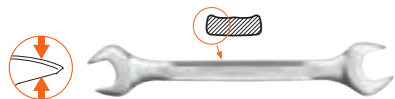

6M/8C
3.700₽



■ метрические размеры
■ 6x7, 8x9, 10x11, 12x13, 14x15, 16x17, 18x19, 20x22, mm



Набор двусторонних рожковых ключей

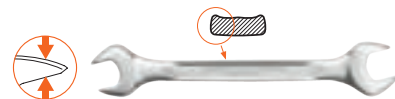

6M/12C
7.600₽

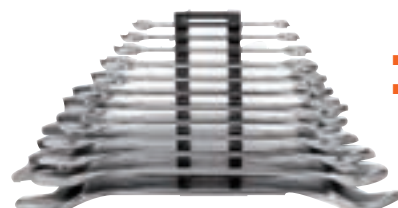

■ метрические размеры
■ 6x7, 8x9, 10x11, 12x13, 14x15, 16x17, 18x19, 20x22, 21x23, 24x27, 25x28, 30x32, mm



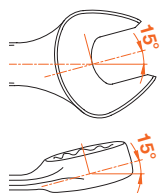

ISO-691 / ISO-7738 /
ISO-3318 / ISO-1711 /
DIN-3113

Тонкие и компактные рабочие части. Упрощает работу в труднодоступных местах

Увеличенный крутящий момент

Четкое обозначение хорошо различимыми штампами. Метрические и дюймовые размеры

Утолщенное кольцо с небольшим диаметром для лучшего доступа и меньшего износа



Качественная матовая поверхность

Запатентованная U-образная форма. Широкая и удобная ручка для лучшего захвата

Профиль Dynamic Drive Максимально увеличивает срок службы инструмента, предотвращает риск повреждения крепежа

Набор комбинированных ключей

111M/14T
10.600₽

- 6 8 9 10 13 14 15 17 19 22 24 27 30 32 mm
- метрические размеры



Набор комбинированных ключей

111M/26T
21.200₽

- 6 7 8 9 10 11 12 13 14 15 16 17 18 19 20 21 22 23 24 25 26 27 28 29 30 32 mm
- метрические размеры



Набор комбинированных ключей

111Z/11T
8.700₽

- 3/8" 7/16" 1/2" 9/16" 5/8" 11/16" 3/4" 13/16" 7/8" 15/16" 1"
- дюймовые размеры



Набор комбинированных ключей, с изгибом

1952M/26T
34.000₽

- 6, 7, 8, 9, 10, 11, 12, 13, 14, 15, 16, 17, 18, 19, 20, 21, 22, 23, 24, 25, 26, 27, 28, 29, 30, 32 mm метрические размеры



Набор комбинированных ключей с храповиком

1RM/SH12
13.900₽

- Высокопрочная легированная сталь
- Реверсивный механизм расположен под углом 15° к рукоятке, что обеспечивает удобство в работе
- 8 9 10 11 12 13 14 15 16 17 18 19 mm



Набор накидных ключей с храповиком

S4RM/3T
4.500₽

- 12 РАЗМЕРОВ В 3 КЛЮЧАХ
8 x 9 x 10 x 11 mm
12 x 13 x 14 x 15 mm
16 x 17 x 18 x 19 mm



Набор сменных накидных ключей с храповиком

42RM/S12
14.700₽

- 8 9 10 11 12 13 14 15 16 17 18 19 mm + 1 реверсивная рукоятка
- Два регулируемых/запираемых соединения, которые могут наклоняться до 360° и 180°

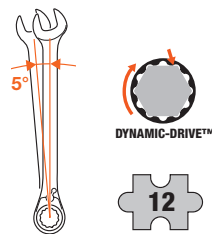

Набор двойных торцевых изогнутых ключей

■ метрические размеры



28M/15
17.300₽

28M/15 8, 9, 10, 11, 12, 13, 14, 15, 16, 17, 18, 19, 21, 22, 24 mm

Двусторонний универсальный ключ 9 в 1

МК9
2.800₽



■ метрические размеры



Ударный рожковый ключ

■ Метрические размеры
■ Соответствует стандарту: DIN 133



| № | Ø | L | ₽ |
|-----------|----|-----|--------|
| 133SGM-27 | 27 | 180 | 660 |
| 133SGM-30 | 30 | 190 | 730 |
| 133SGM-32 | 32 | 190 | 910 |
| 133SGM-36 | 36 | 215 | 1.140 |
| 133SGM-41 | 41 | 235 | 1.460 |
| 133SGM-46 | 46 | 255 | 1.880 |
| 133SGM-50 | 50 | 275 | 2.200 |
| 133SGM-55 | 55 | 300 | 2.800 |
| 133SGM-60 | 60 | 320 | 3.600 |
| 133SGM-65 | 65 | 342 | 4.200 |
| 133SGM-70 | 70 | 375 | 4.900 |
| 133SGM-75 | 75 | 375 | 6.000 |
| 133SGM-80 | 80 | 408 | 7.500 |
| 133SGM-85 | 85 | 408 | 8.700 |
| 133SGM-90 | 90 | 445 | 9.100 |
| 133SGM-95 | 95 | 445 | 10.900 |

Усиленный накидной ключ со смещением



| Обозначение | Ø | L | Р |
|-------------|----|-----|--------|
| 310M-32 | 32 | 235 | 2.900 |
| 310M-36 | 36 | 245 | 3.300 |
| 310M-38 | 38 | 250 | 3.900 |
| 310M-41 | 41 | 265 | 4.000 |
| 310M-46 | 46 | 280 | 4.500 |
| 310M-50 | 50 | 290 | 5.400 |
| 310M-55 | 55 | 300 | 6.000 |
| 310M-60 | 60 | 345 | 7.400 |
| 310M-65 | 65 | 355 | 8.400 |
| 310M-70 | 70 | 365 | 9.100 |
| 310M-75 | 75 | 375 | 10.000 |
| 310M-80 | 80 | 385 | 10.900 |
| 310M-85 | 85 | 385 | 11.800 |
| 310M-90 | 90 | 410 | 23.400 |
| 310M-95 | 95 | 410 | 25.400 |

Ударный рожковый ключ

- метрические размеры
- Соответствует стандарту: DIN 7444



| Обозначение | Ø | L | Р |
|--------------|-----|-----|--------|
| 7444SG-M-36 | 36 | 205 | 1.120 |
| 7444SG-M-38 | 38 | 205 | 1.270 |
| 7444SG-M-41 | 41 | 230 | 1.350 |
| 7444SG-M-46 | 46 | 240 | 1.680 |
| 7444SG-M-50 | 50 | 255 | 1.880 |
| 7444SG-M-55 | 55 | 270 | 2.200 |
| 7444SG-M-60 | 60 | 280 | 2.600 |
| 7444SG-M-65 | 65 | 300 | 3.100 |
| 7444SG-M-75 | 75 | 330 | 4.200 |
| 7444SG-M-80 | 80 | 360 | 5.000 |
| 7444SG-M-85 | 85 | 360 | 6.300 |
| 7444SG-M-90 | 90 | 390 | 6.800 |
| 7444SG-M-95 | 95 | 390 | 7.100 |
| 7444SG-M-105 | 105 | 420 | 10.500 |
| 7444SG-M-110 | 110 | 450 | 11.600 |
| 7444SG-M-115 | 115 | 450 | 12.500 |
| 7444SG-M-125 | 125 | 480 | 17.800 |

Рукоятка для ключей серии 310M

- Рукоятка для использования с ключом 310M



| Обозначение | Ø | Длина | Р | |
|-------------|----|-------|-----|-------|
| R310-1 | 22 | 32-41 | 610 | 2.500 |
| R310-2 | 25 | 46-55 | 760 | 3.700 |
| R310-3 | 30 | 60-95 | 860 | 4.700 |

Полный ассортимент **ГАЕЧНЫХ КЛЮЧЕЙ** вы можете найти:



ОТВЕРТКИ И ШЕСТИ КЛЮЧИ



ШЕСТИГРАННЫЕ

Набор удлиненных оксидированных шестигранников с шаровым наконечником

**BE-9785
2.600₽**

■ Дюймовые размеры



13

● 0.05, 1/16, 5/64, 3/32, 7/64, 1/8, 9/64, 5/32, 3/16, 7/32, 1/4 5/16 3/8

Набор оксидированных отверточных ключей под винты TORX®

**BE-9575
2.500₽**

■ Метрические размеры



★ T9, T10, T15, T20, T25, T27, T30, T40

180
9



8



Набор из 4 отверток

ВАНСОFit



B219.004
1.060₽



| Артикул | | |
|----------------------------------|---|-----|
| B219.004 | 1 | 300 |
| B191 0,5x3,0x100; 1,0x5,5x125 | | |
| B192 PH1x100; PH2x125 | | |

Набор из 6 отверток

ВАНСОFit



B219.026
1.530₽



| Артикул | | |
|---------------------------------|---|-----|
| B219.026 | 1 | 450 |
| B191 0,5x3,0x75; 0,8x4,0x100 | | |
| B192 PH1x100; PH2x125 | | |
| B193 PZ1x100; PZ2x125 | | |

Набор из 8 отверток

ВАНСОFit



B219.008
2.200₽



| Артикул | | |
|----------------------------------|---|-----|
| B219.008 | 1 | 300 |
| B191 0,8x4,0x100; 1,0x5,5x125 | | |
| B190 1,2x6,5x150; 1,6x8,0x175 | | |
| B192 PH1x100; PH2x125 | | |
| B195 1,2x6,0x25 | | |
| B192 PH2x25 | | |

Набор из 5 отверток

ВАНСОFit



B219.025
1.290₽



| Артикул | | |
|---|---|-----|
| B219.025 | 1 | 360 |
| B194 T10x75; T15x100; T20x100; T25x125; T30x150 | | |

ВАНСОfit

1
ЗАКРУГЛЕННЫЙ КОНЕЦ
РУКОЯТКИ ПОЗВОЛЯЕТ
ПРИМЕНЯТЬ УСИЛИЕ, НЕ
ПОВРЕЖДАЯ ЛАДОНЬ

2
ВАНСО

2
ДВУХКОМПОНЕНТНАЯ
РУКОЯТКА, СОСТОЯЩАЯ НА
75% ИЗ РЕЗИНЫ

3
НЕСТИРАЕМЫЙ СИМВОЛ
ТИПА НАКОНЕЧНИКА
ОТВЕРТКИ, ОБЛЕГЧАЕТ
ВЫБОР

3
7190
E-2x125

4
СПЕЦИАЛЬНЫЕ ВЫЕМКИ ДЛЯ
ПАЛЬЦЕВ С ОБЕИХ СТОРОН
РУКОЯТКИ ДЛЯ ТОЧНОГО
ПРИМЕНЕНИЯ

5
ВЫСОКОКАЧЕСТВЕННАЯ
ЛЕГИРОВАННАЯ СТАЛЬ

6
ОКСИДИРОВАННЫЙ
НАКОНЕЧНИК:
ОБЕСПЕЧИВАЕТ ТОЧНОСТЬ
РАЗМЕРА ПРОФИЛЯ





Больше, чем просто удобная отвертка

1. Цветовое кодирование для правильного выбора отвертки
2. Оптимальная длина зауженной части
3. Трехкомпонентная рукоятка. Крепкая основа сочетается с хорошим захватом
4. Только закругленные формы. Отсутствие точек давления независимо от того, как вы держите или используете отвертку
5. Мягкий материал с высоким сцеплением и гофрированной поверхностью для удобного захвата
6. Большой закругленный конец позволяет прикладывать силу без повреждения ладони



ergo®



Набор отверток ERGO™

■ ISO 2380 / DIN 5264

BE-9881
2.400₽

0.5x3.0 mm 1.0x5.5 mm
0.8x4.0 mm 1.2x6.5 mm

PH1
PH2

ergo®



Набор отверток ERGO™

■ ISO 2380 / DIN 5264

BE-9886
2.400₽

0.6 X 3.5 X 75, 1 X 5.5 X 100 MM
PH1 X 75, PH2 X 100 MM
PZ1 X 75, PZ2 X 100 MM

ergo®



Набор отверток из нержавеющей стали ERGO™

■ ISO 2380 / DIN 5264

BE-9881I
3.500₽

0.5x3.0 mm 1.0x5.5 mm
0.8x4.0 mm 1.2x6.5 mm

PH1
PH2

ergo®
Rust free



Набор ударных отверток ERGO™

■ ISO 2380 / DIN 5264

BE-9881TB
3.500₽

0.6x3.5x75 1.0x5.5x100
0.8x4.5x100 1.2x6.5x125

PH1x100
PH2x125

ergo®





808050P
1.710₽

30°

Отвертка с пистолетной рукояткой для бит с шестигранным гнездом

1/4" DIN 3126-C6.3, ISO 1173



| | | |
|--------------------|------------|------------|
| | | |
| 0.6x4.5 0.8x5.5 | PH1 PH2 | PZ1 PZ2 |



Отвертка с храповым механизмом и диодной подсветкой для бит с шестигранным гнездом

808050L
1.710₽



| | | |
|--------------------|------------|------------|
| | | |
| 0.6x4.5 0.8x5.5 | PH1 PH2 | PZ1 PZ2 |



Отвертка с короткой рукояткой для бит с шестигранным гнездом

808050S
790₽

1/4" DIN 3126-C6.3, ISO 1173



95 mm

Набор прецизионных отверток

706-5
9.900₽

- Вращающаяся головка позволяет идеально установить наконечник для быстрого и удобного движения пальцами во время вращения, уменьшая время закручивания
- Цветовое кодирование



87 mm



| | | | | |
|---------|----------|---------|-------|-------------------------|
| | | | | |
| 1.0 2.0 | PH00 PH0 | PZ0 PZ1 | T6 T7 | T10 T15 |
| 1.2 1.5 | PH1 | PZ3 | T8 | T20 |
| 1.8 4.0 | | | T9 | |
| | | | | M 1.5 M 2.0 M 2.5 M 3.0 |

24

Ударно-поворотная
отвертка с набором
принадлежностей,
15 шт

7865
2.500₽



- 4 биты под винты Шлиц 5/16" (5,6,8,10мм)
- 4 биты под винты Рн 5/16" (1,2,3,4мм)
- 4 биты под шестигран.винты 5/16" (4,5,6,8мм)
- ударная насадка с квадратом 1/2"
- 1 держатель бит
- 1 переходник 5/16"-3/8"

Полный ассортимент **ОТВЕРТОК И ШЕСТИГРАННЫХ КЛЮЧЕЙ** вы можете найти:

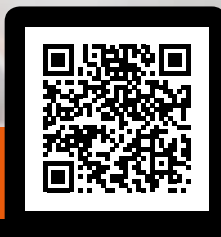

ИЗОЛИРОВАННЫЙ ИНСТРУМЕНТ



И

Набор изолированных отверток ВАНСОFIT

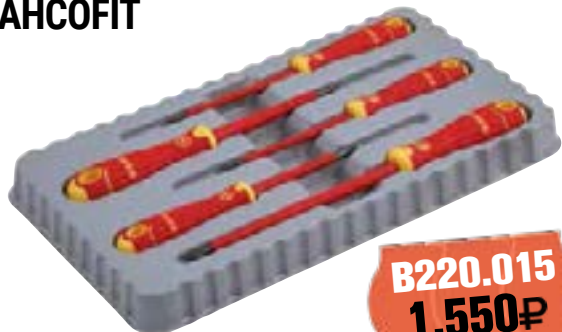

B220.015
1.550₽

Артикул

B220.015

B196

B196: 0,6x3,5x100;
0,8x4,0x100; 1,2x6,5x125



B197

PZ1x80; PZ2x100



IEC60900

Набор изолированных отверток ВАНСОFIT



B220.027
2.400₽

Артикул

B220.027

B196

0,5x3,0x100; 0,8x4,0x100;
1,0x5,5x125



B197

PH0x75; PH1x80; PH2x100



806-1-1

0,6x3,0x65 (150-250V)



IEC60900



Набор изолированных отверток ERGO™



BE-9881S
2.300₽



Артикул

BE-9881S

BE-8220SL

0,5X3,0X100

BE-8040SL

0,8X4,0X100

BE-8050SL

1X5.5X125 mm



BE-8610SL

PH1 X 80

BE-8620SL

PH2 X 100



IEC60900



Набор изолированных отверток ERGO™



BE-9888S
3.300₽

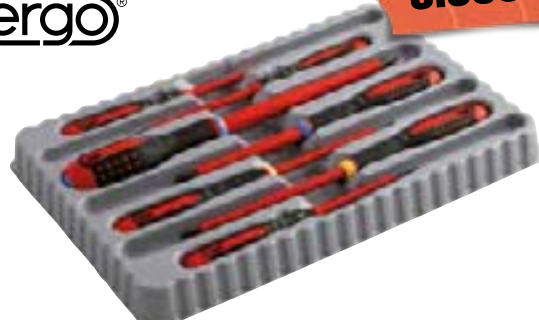

Артикул

BE-9888S

BE-8040S

0,8X4,0X100

BE-8050S

1,0X5,5X125

BE-8010S

0,4X2,5X75

BE-8220S

0,5X3,0X100



BE-8800S

PZ0X75

BE-8821S

PZ2X100

BE-8830S

PZ3X150



IEC60900



Набор изолированных отверток ERGO™

IEC60900

ergo®

14



BE-9876S
9.100₽

Комбинированные винты
PZ1-Шлиц 5 мм
PZ2-Шлиц 6 мм

PZ1
PZ2

PH1
PH2

T10
T15
T20

0.4 x 2.5 mm 0.6 x 3.5 mm
0.5 x 3.0 mm 0.8 x 4.0 mm
1.0 x 5.5 mm

Набор из реверсивной отвертки и сменных вставок



Биты на 30% тоньше обычных изолированных

IEC60900



808061
6.200₽

- Храповой механизм с 48 зубьями
- Практичная сумка с 6 сменными вставками и поясным креплением



Мягкая нескользящая рукоятка для надежного захвата

Запатентованная система фиксации позволяет легко и безопасно менять биты.



808061

7

| Код | Символ | 0.4x2.5 | 0.5x3.0 | 0.8x4.0 | 1.0x5.5 | Цена |
|--------|--------|---------|---------|---------|---------|-------|
| 808061 | | PH1 | PH2 | | | 6.200 |

Изолированные бокорезы до 1000 В

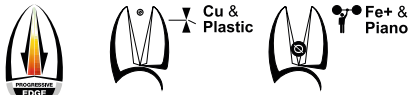

IEC60900 1000V

| | L | g | g | g | g | g | g | g |
|-----------|-----|-----|-----|-----|-----|-------|---|---|
| 2101S-140 | 140 | 3.7 | 2.0 | 1.8 | 126 | 2.600 | | |
| 2101S-160 | 160 | 3.8 | 2.5 | 2.0 | 162 | 2.900 | | |
| 2101S-180 | 180 | 4.0 | 2.7 | 2.3 | 245 | 3.200 | | |



Изолированные бокорезы до 1000 В



IEC60900 1000V

| | L | g | g | g | g |
|-----------|-----|-----|-----|-----|---|
| 2101S-200 | 200 | 4.5 | 3.0 | 304 | |

2101S-200
3.500₽

Изолированные плоскогубцы с удлиненными губками до 1000 В

IEC60900 1000V

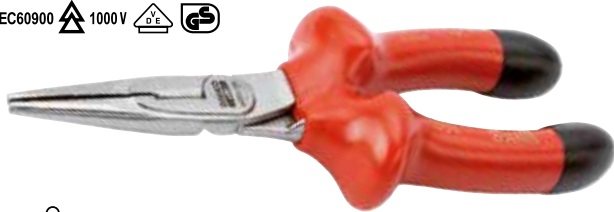

-20°C – +70°C
Диапазон применения

- Безопасно
- Опасно
- Повышенная опасность

| | L | g | g | g | g |
|-----------|-----|-----|-----|-----|---|
| 2430V-200 | 200 | 3.0 | 1.8 | 170 | |

2430V-200
2.900₽

Изолированные универсальные плоскогубцы до 1000 В

IEC60900 1000V



-20°C – +70°C
Диапазон применения

- Безопасно
- Опасно
- Повышенная опасность

| | L | g | g | g | g |
|-----------|-----|-----|-----|-------|---|
| 2678V-160 | 160 | 2.7 | 255 | 2.600 | |
| 2678V-180 | 180 | 3.0 | 348 | 2.900 | |

Изолированные плоскогубцы до 1000 В с изогнутыми губками, 60°

IEC60900 1000V



-20°C – +70°C
Диапазон применения

- Безопасно
- Опасно
- Повышенная опасность

| | L | g | g | g | g |
|-----------|-----|-----|-----|-----|---|
| 2427V-200 | 200 | 3.0 | 1.8 | 170 | |

2427V-200
3.300₽

Изолированные круглогубцы до 1000 В

IEC60900   



-20 °С – +70 °С
Диапазон применения



- Безопасно
- Опасно
- Повышенная опасность



2521V-160
2.400₽

| | | |
|---|-----|---|
|  | L |  |
| 2521V-160 | 160 | 120 |

Изолированные разводные ключи до 1000 В



IEC60900   



-20 °С – +70 °С
Диапазон применения



- Безопасно
- Опасно
- Повышенная опасность

| | | | |
|---|-----|---|-------|
|  | L |  | ₽ |
| 8072V | 260 | - | 3.300 |
| 8073V | 310 | - | 4.400 |

Изолированные гаечные ключи до 1000 В

IEC60900   



-20 °С – +70 °С
Диапазон применения



- Безопасно
- Опасно
- Повышенная опасность



6MV/8Т
15.300₽

| | | | |
|---|---|---|---|
|  |  |  |  |
| 6MV/8Т | 1 | 10,11,12,13,14,17,18,19 | 880 |

Изолированный нож до 1000 В

IEC60900   



2820VP
1.600₽



| | | |
|---|-----|---|
|  | L |  |
| 2820VP | 180 | 130 |

Изолированный пинцет до 1000 В

IEC60900   



2820VTEE
1.930₽

| | | |
|---|---|---|
|  |  |  |
| 2820VTEE | 150 | 50 |

Набор изолированного инструмента до 1000 В

IEC60900 1000V

330 x 240 x 60 mm



-20 °C – +70 °C
Диапазон применения



3045V-1
17.200₽

| | |
|---------------------------------------|--|
| 160 mm | |
| 180 mm | |
| 160 mm | |
| 160 mm | |
| 10 11 12 13 14 17 19 mm | |
| ⊖ 0.5x3.0 1 .0x5.5 0.8x4.0 1.2x6.5 | |
| ⊕ PH1 PH2 | |
| | |

1/2" Набор изолированных торцевых головок, 11 предметов

IEC60900 1000V



11
 -20 °C – +70 °C
Диапазон применения



7811DMV
35.800₽

| | |
|----------------------------------|--|
| ○ 10 11 13 17 19 20 22 * | |
| ● 1/2" Реверсивная рукоятка* | |
| ● 1/2" 1/2" Т-образная рукоятка* | |
| ● 1/2" 1/2" Удлинитель* | |
| ⊖ 1.0 x 5.5 x 125 | |

Полный ассортимент **ИЗОЛИРОВАННОГО ИНСТРУМЕНТА** вы можете найти:



ПЛОСКОГУБЦЫ И КУСАЧКИ



Бокорезы ERGO™

■ ISO 5749



Возвратная Пружина с функцией ВКЛ./ВЫКЛ.



Прогрессивные режущие кромки



Эргономичная двухкомпонентная рукоятка с надежным захватом



ergo®

| | L | Fe | Piano | g | ₽ | |
|-----------|-----|-----|-------|-----|-----|-------|
| 2101G-160 | 160 | 3.8 | 2.5 | 2.0 | 170 | 2.050 |
| 2101G-180 | 180 | 4.0 | 2.7 | 2.3 | 230 | 2.200 |

Бокорезы ERGO™ для тяжелого применения

21HDG-200
2.700₽

■ ISO 5749



Тонкие губки позволяют работать в ограниченном пространстве

Высокопрочная головка без заостренных краев

Винтовое соединение обеспечивает мягкий ход



ergo®

Тонкие губки позволяют работать в ограниченном пространстве

| | L | Fe | Piano | g |
|-----------|-----|-----|-------|-----|
| 21HDG-200 | 120 | 3.2 | 3.0 | 270 |



Универсальные плоскогубцы с рукояткой ERGO™

■ ISO 5746



Возвратная Пружина с функцией ВКЛ./ВЫКЛ.



| | L | Толщина губки | Толщина губки | g | ₽ |
|------------|-----|---------------|---------------|-----|-------|
| 2628 G-160 | 160 | 2.0 | 1.8 | 190 | 1.580 |
| 2628 G-180 | 180 | 2.5 | 2.0 | 240 | 1.680 |
| 2628 G-200 | 200 | 3.0 | 2.5 | 300 | 1.810 |

Плоскогубцы с удлиненными губками с рукояткой ERGO™



| | L | Толщина губки | Толщина губки | g | ₽ |
|------------|-----|---------------|---------------|-----|-------|
| 2430 G-160 | 160 | 1.8 | 1.6 | 160 | 1.850 |
| 2430 G-200 | 200 | 1.8 | 1.6 | 170 | 2.200 |

Набор съемников стопорных колец

Для внешних колец

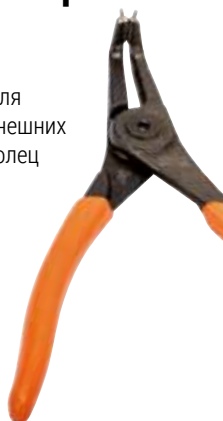

Для внутренних колец

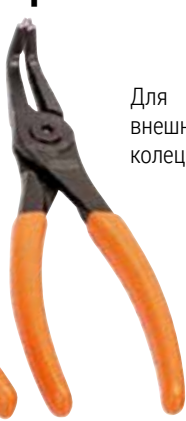

Для внешних колец



Для внутренних колец



28-29/S4
5.900₽

| | |
|----------|--|
| 2800-180 | Для внутренних стопорных колец, 180 mm, 19 mm to 60 mm |
| 2890-180 | Для внутренних стопорных колец, 180 mm, 19 mm to 60 mm |
| 2900-180 | Для внешних стопорных колец, 180 mm, 19 mm to 60 mm |
| 2990-180 | Для внешних стопорных колец, 180 mm, 19 mm to 60 mm |

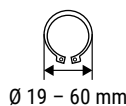

Плоскогубцы ERGO™ с удлиненными изогнутыми губками



| | L | Ø губки | Ø губки | Ø губки | g | ₽ |
|------------|-----|---------|---------|---------|-----|-------|
| 2427 G-160 | 160 | 3.0 | 1.8 | 1.6 | 160 | 2.100 |
| 2427 G-200 | 200 | 3.0 | 1.8 | 1.6 | 170 | 2.500 |

Круглогубцы с рукояткой ERGO™



| | L | g |
|------------|-----|-----|
| 2521 G-140 | 140 | 110 |

Переставные клещи ERGO™



| | L | g | ₽ |
|------|-----|-----|-------|
| 8224 | 250 | 350 | 2.700 |
| 8225 | 315 | 550 | 3.500 |



Набор съемников стопорных колец

- Для внутренних колец $\varnothing 8 - 100$ мм
- Для внешних колец $\varnothing 3 - 100$ мм



9938
11.600₽



2928-160



2928-200



2928-250

Сменные наконечники (прямые и загнутые на 15° и на 90°), которые можно легко приспособить для работы как с внутренними, так и с внешними стопорными кольцами.

Для внутренних колец $\varnothing 8 - 100$ мм
Для внешних колец $\varnothing 3 - 100$ мм



$\varnothing 3 - 100$ мм



$\varnothing 8 - 100$ мм

Этот набор заменяет как минимум десять обычных съемников



Полный ассортимент **ПЛОСКОГУБЦЕВ И КУСАЧЕК** вы можете найти:

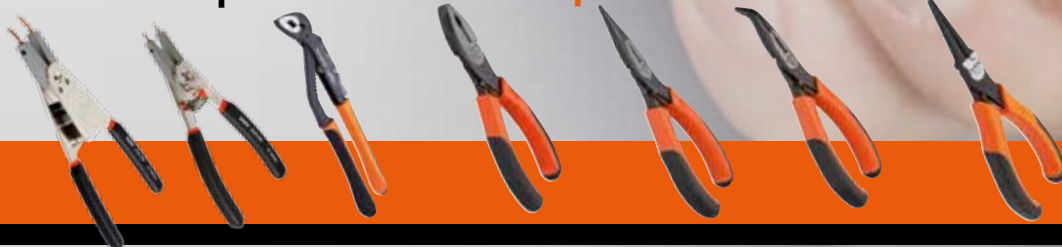



ИНСТРУМЕНТ LINDSTROM



Диагональные кусачки с овальной головкой



Прецизионное винтовое соединение минимизирует трение и выравнивает режущие кромки

Рукоятки из ESD-безопасного мономатериала

Материал: высококачественная легированная сталь

Точные режущие кромки с индукционной закалкой и твердостью 63-65 HRC

Отделка: фосфатирование



| № | L | Ж | X | g | ₽ |
|------|-------|----------|-------|----|-------|
| 8130 | 108.0 | 0.2-1.0 | Micro | 43 | 3.300 |
| 8140 | 110.0 | 0.2-1.25 | Micro | 46 | 3.300 |
| 8141 | 110.0 | 0.1-1.25 | Flush | 45 | 3.300 |
| 8142 | 110.0 | 0.1-1.0 | Ultra | 46 | 3.300 |
| 8160 | 125.0 | 0.4-2.0 | Micro | 88 | 3.600 |



Диагональные кусачки ERGO™ с зауженной головкой



Приятная на ощупь поверхность с высоким коэффициентом трения. Комфорт и стабильность при работе

Точное шлифование обеспечивает долговечность режущих кромок

Небольшой вес позволяет легко манипулировать инструментом

Пружина обладает уникальным свойством: ее сопротивление уменьшается по мере сжатия, и в момент резки почти не чувствуется. Это снижает усталость при работе

RX8144
3.800₽



| № | L | Ж | X | g |
|---------|-------|----------|-------|----|
| RX 8144 | 135.5 | 0.1-1.25 | Flush | 68 |



Диагональные кусачки ERGO™ с зауженной тонкой головкой



RX8147
3.800₽



| | | | | |
|---------|-------|---------|-------|----|
| ESD | L | ✂ | ✂ | g |
| RX 8147 | 135.5 | 0.1-1.0 | Flush | 68 |

Кусачки ERGO™ с узкой головкой



RX8234
17.000₽



| | | | | |
|--------|-------|-------|----|---|
| ESD | L | ✂ | ✂ | g |
| RX8234 | 141.0 | Flush | 62 | |

Кусачки ERGO™ узкими губками



RX8237
15.000₽



| | | | | |
|--------|-------|-------|----|---|
| ESD | L | ✂ | ✂ | g |
| RX8237 | 144.0 | Flush | 65 | |

Плоскогубцы ERGO™ с длинными узкими губками



RX7890
4.500₽



| | | | | |
|---------|-------|---|----|---|
| ESD | L | ✂ | ✂ | g |
| RX 7890 | 158.5 | - | 72 | |

Круглогубцы ERGO™



ergo®



RX7590
4.500₽



| Код | L | g |
|---------|-------|----|
| RX 7590 | 146.5 | 69 |

Набор высокоточных пинцетов



9857
6.300₽

■ Набор включает:

| Код | L | Тип | g |
|------------|-----|-------|----|
| 9857 | | | |
| TL00-SA-SL | 120 | 00-SA | 22 |
| TL1-SA-SL | 120 | 1-SA | 13 |
| TL3C-SA-SL | 110 | 3C-SA | 7 |
| TL5-SA-SL | 110 | 5-SA | 12 |
| TL7-SA-SL | 115 | 7-SA | 13 |

Полный ассортимент **ИНСТРУМЕНТА LINDSTROM** вы можете найти:

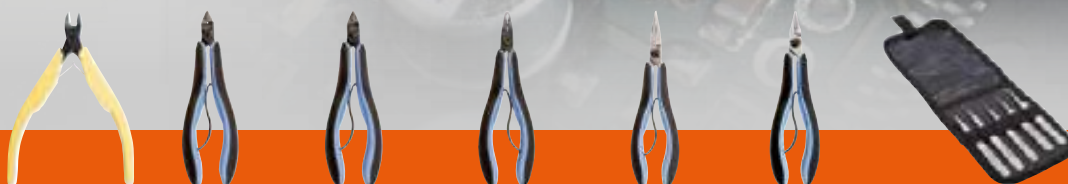

КЛЕЩИ, ЗАКЛЕПОЧНИК, ИНСТРУМЕНТ ДЛЯ СНЯТИЯ ИЗОЛЯЦИИ

КЛЕЩИ, ЗАКЛЕПОЧНИК ИНСТРУМЕНТ ДЛЯ ИЗОЛЯЦИИ



КЛЕЩИ, ЗАКЛЕПОЧНИК ДЛЯ СНЯТИЯ

Ручные тиски с изогнутыми губками



2951-250
2.500₽

Форма: Изогнутые губки, для общего применения. Их малая толщина позволяет работать в труднодоступных местах



Режущие кромки могут использоваться для разрезания электродной проволоки и т.п.



| | | | | |
|----------|-----|---|----|-----|
| 2951-250 | 250 | 3 | 63 | 660 |
|----------|-----|---|----|-----|

Ручной заклепочник с поворотной головкой

- Устанавливает клепки 2.4, 3.2, 4.0 или 4.8 мм. на металле, коже, ткани и виниле
- Три сменные насадки можно хранить в рукоятке



2681
2.100₽

360°

Головка поворачивается на 360° в зависимости от положения заклепки



| | | |
|------|-----|-----|
| 2681 | 285 | 760 |
|------|-----|-----|



Стриппер для зачистки кабеля

3417A
1.880₽

- превосходно подходит для большинства коаксиальных кабелей, таких как антенна или трансмиссия



| | | | |
|---------------|----------|------------|------|
| | L | | |
| 3417 A | 110 | 4.8-7.5 mm | 50 g |

Автоматический инструмент для удаления изоляции

3416A
2.300₽

Удлиненная форма головки для применения в труднодоступных местах



С резаком для проволоки, для медных и алюминиевых проводов сечением до Ø2мм

| | | | | | |
|---------------|-------|-----------|-----|-------|-------|
| | | | | | |
| 3416 A | 0,2-6 | 24-10 AWG | 2mm | 170mm | 107 g |

Автоматический стриппер

3418A
1.870₽

- Точность длины зачистки благодаря интегрированной в корпус шкале



| | | | | | |
|---------------|-------|-----------|---|-----|-------|
| | | | | | |
| 3418 A | 0,5-6 | 20-10 AWG | 3 | 160 | 112 g |

Инструмент для снятия изоляции с плоских и круглых кабелей

3517A
1.880₽

- Безопасная работа обеспечивается эргономичной противоскользящей рукояткой



| | | | |
|---------------|------|-----|------|
| | | | |
| 3517 A | 6-13 | 120 | 44 g |

Универсальный инструмент для снятия изоляции со скрытым ножом

3518A
1.150₽



| | | | |
|--------|------|-------|----|
| 3518 A | 4-28 | 185mm | 98 |
|--------|------|-------|----|

Универсальный инструмент для снятия изоляции со скрытым ножом

3518B
3.300₽



Противоскользящая рукоятка

| | | | | |
|--------|-------|-------|-------|-----|
| 3518 B | 0,5-6 | 20-10 | 170mm | 107 |
|--------|-------|-------|-------|-----|

Кабельный резак со ступенчатой подачей лезвия

■ Не предназначены для резки кабелей с центральной стальной жилой или армированных сталью кабелей



| | L | mm | mm | g | ₽ |
|----------|-----|----|----|-----|--------|
| 2804 | 250 | 16 | 34 | 645 | 27.200 |
| 2805-280 | 280 | 22 | 52 | 800 | 32.600 |

Стриппер для удаления оболочки кабеля

3520A
2.000₽



| | | | | |
|--------|-------|-------|-------|----|
| 3520 A | 0,5-6 | 20-10 | 145mm | 61 |
|--------|-------|-------|-------|----|

Болторезы

Выкованы из высококачественной стали, не имеют выступающих частей, которые могут быть повреждены или деформированы



Удобные нескользящие рукоятки

| | L | mm | mm | mm | g | ₽ |
|---------|-----|----|----|----|------|-------|
| 4559-24 | 600 | 10 | 9 | 8 | 2860 | 4.600 |
| 4559-30 | 750 | 13 | 10 | 9 | 3670 | 5.300 |
| 4559-36 | 900 | 15 | 12 | 11 | 5980 | 6.600 |



ТРУБНЫЕ КЛЮЧИ ТРУБОРЕЗЫ



И,

Быстрорегулируемый Трубный ключ ERGO™

■ DIN 5234

Запатентованная прогрессивная форма зубьев обеспечивает отличный захват

Двухкомпонентная рукоятка для комфортной работы

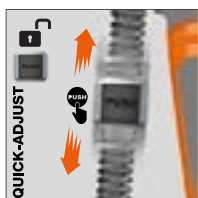
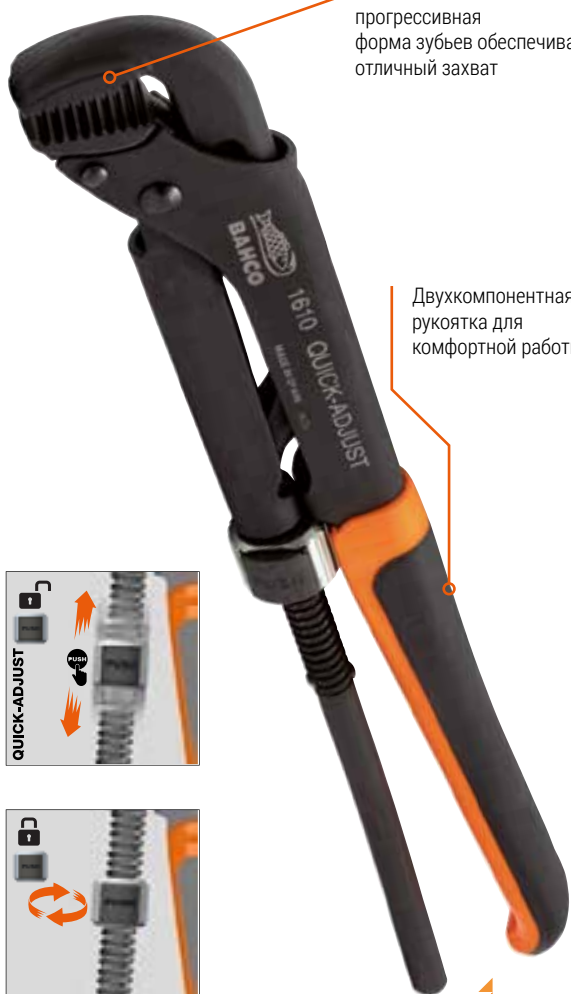

10X
БЫСТРЕЕ

ergo®

| № | L | Ø | g | ₽ |
|------|-----|-------|------|-------|
| 1610 | 430 | 1 1/2 | 1105 | 4.700 |
| 1620 | 320 | 1 | 610 | 6.300 |



Трубный ключ универсальный

- Изготовлен из высоколегированной стали, с антикоррозионным покрытием, губки подвергнуты индукционной закалке
- DIN 5234



| № | L | Ø | g | ₽ |
|-----|--------|---------|--------|--------|
| 142 | 426mm | 1 1/2in | 1150g | 4.200 |
| 143 | 557mm | 2 1/2in | 2865g | 6.900 |
| 144 | 722mm | 3 1/2in | 5390 g | 11.500 |
| 147 | 1060mm | 5 in | 7210 | 22.100 |



Труборез для пластиковых труб

- Легкий, прямой и точный рез
- Для мгновенной замены лезвия не требуется применение инструмента
- Лезвие находится в пределах корпуса



| | | L | \varnothing | | ₽ |
|--------|---|-----|---------------|-----|-------|
| 411-26 | 4 | 200 | 26 | 230 | 2.300 |
| 411-35 | 4 | 220 | 35 | 273 | 2.900 |
| 411-42 | 6 | 240 | 42 | 435 | 3.900 |
| 411-63 | 5 | 275 | 63 | 607 | 5.900 |

Труборез

412-26 MULTI
4.200₽

- Система кругового реза благодаря 4 роликам
- Система фиксации одной рукой
- Обрезиненные рукоятки и противоударная система
- Быстрая замена лезвия



| | L | \varnothing | |
|--------------|----|---------------|-----|
| 412-26-MULTI | 58 | 26 | 275 |

Набор для развальцовки труб

4480/2-ZD
4.600₽

- Для двойного или ординарного фланца на трубах из мягких сталей, латуни или алюминия
- Набор включает труборез, вальцовочную монтировку, рукоятку, коромысло и адаптеры
- Переходник для двойного фланца: 3/16", 1/4", 5/16", 3/8" и 1/2"



Труборез для труб типа PEX

412-28-PEX
2.900₽

- Обрезиненные рукоятки и противоударная система
- Быстрая замена лезвия



| | L | \varnothing | |
|------------|-----|---------------|-----|
| 412-28-PEX | 185 | 28 | 215 |

Набор пробойников для мягких материалов

■ Набор пробойников, позволяющих работать с различными материалами: пена, кожа, картон, резина, фибра, пластик, и т.п.



400.003.030
12.600₽



400.003.030



3 mm, 4 mm, 6 mm, 8 mm, 10 mm, 12 mm, 14 mm, 16 mm, 18 mm, 20 mm, 22 mm, 24 mm, 26 mm, 28 mm, 30 mm

1180g

Полный ассортимент **ИНСТРУМЕНТА ДЛЯ РАБОТЫ С ТРУБАМИ** вы можете найти:



РЕЖУЩИЙ ИНСТРУМЕНТ

- НАПИЛЬНИКИ
- НОЖИ
- РУЧНЫЕ НОЖОВКИ
- КОЛЬЦЕВЫЕ ПИЛЫ
- ПОЛОТНА ДЛЯ САБЕЛЬНЫХ ПИЛ



ЭРГОНОМИЧНЫЕ РУКОЯТКИ



Вансо ERGOTM сводят к минимуму напряжение в мышцах и риск получения травмы. Внутренний сердечник рукоятки выполнен из твердого полипропилена, снаружи рукоятка покрыта мягким эластомером, что обеспечивает удобный, естественный захват и отсутствие скольжения инструмента в руке.

Дополнительная безопасность обусловлена тем фактом, что рукоятка покрывает хвостовик и начальную часть полотна, не давая руке соскальзывать на рабочую поверхность. Сейчас наиболее популярные модели напильников Вансо комплектуются симметричными рукоятками, что позволяет использовать при работе каждую сторону с одинаковой степенью комфорта.

3 ФОРМЫ И РАЗМЕРА, 12 РАЗНЫХ НАСЕЧЕК: МЕЛКАЯ – СРЕДНЯЯ - КРУПНАЯ



ЗАПАТЕНТОВАННЫЙ ДИЗАЙН: КОМФОРТ И БЕЗОПАСНОСТЬ



Наборы напильников с рукояткой ERGO™

1-477-10-2-2
4.500₽

- Содержит по одному слесарному напильнику следующих типов: плоский, полукруглый, круглый и треугольный, а также полукруглый рашпиль



| | | |
|--|-----|---|
| 1-477-10-2-2 | 250 | 2 |
| 1-100-10-2-2, 1-210-10-2-2, 6-343-10-2-2, 1-230-10-2-2, 1-170-10-2-2 | | |



Наборы напильников с рукояткой ERGO™

1-478-10-1-2
4.100₽

- Содержит по одному слесарному напильнику следующих типов: драчевый плоский, личный плоский, драчевый квадратный, драчевый полукруглый и драчевый круглый

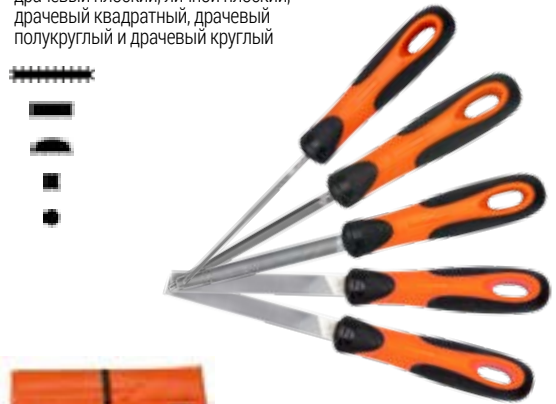

| | | |
|--|-----|-----|
| 1-478-10-1-2 | 250 | 1&2 |
| 1-100-10-1-2, 1-100-10-2-2, 1-160-10-1-2, 1-160-10-1-2, 1-210-10-1-2, 1-230-10-1-2 | | |



Наборы напильников с рукояткой ERGO™

1-476-04-3-2
2.900₽

- Включает - плоский, пазовый, квадратный, треугольный, полукруглый и круглый
- Тип насечки: 3 = Бархатная



| | | |
|--|-----|---|
| 1-476-04-3-2 | 100 | 3 |
| 1-160-04-3-2, 1-111-04-3-2, 1-230-04-3-3, 1-170-04-3-2, 1-210-04-3-2, 1-100-04-3-2 | | |



Наборы натфилей

2-470-14-2-0
2.600₽

- Содержит по одному натфилю следующих типов: плоский, плоский заостренный, полукруглый, круглый, трехгранный и квадратный
- В комплект входит одна ручка 9-488-02-10

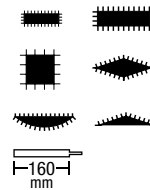

| | | |
|---|-----|---|
| 2-470-14-2-0 | 160 | 3 |
| 9-488-02-10, 2-304-14-2-0, 2-300-14-2-0, 2-303-14-2-0, 2-302-14-2-0, 2-301-14-2-0, 2-307-14-2-0 | | |

Наборы натфилей

2-470-16-1-0
2.900₽

- Содержит по одному натфилю следующих типов: плоский, плоский заостренный, полукруглый, круглый, трехгранный и квадратный
- В комплект входит одна ручка 9-488-02-10

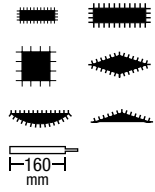

| | | | | | |
|---|-----|----|---|----|--|
| | | | | | |
| 2-470-16-1-0 | 160 | 31 | 1 | 70 | |
| 2-304-16-1-0, 9-488-04-10, 2-300-16-1-0, 2-303-16-1-0, 2-302-16-1-0, 2-301-16-1-0, 2-307-16-1-0 | | | | | |

Наборы натфилей

2-470-16-2-0
2.900₽

- Содержит по одному натфилю следующих типов: плоский, плоский заостренный, полукруглый, круглый, трехгранный и квадратный
- В комплект входит одна ручка 9-488-02-10

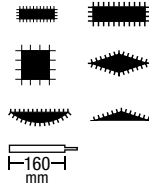

| | | | | | |
|---|-----|----|---|----|--|
| | | | | | |
| 2-470-16-2-0 | 160 | 38 | 2 | 70 | |
| 2-300-16-2-0, 2-307-16-2-0, 2-301-16-2-0, 2-302-16-2-0, 2-303-16-2-0, 9-488-02-10 | | | | | |

Наборы натфилей

2-472-16-1-0
6.000₽

- Содержит по одному натфилю следующих типов: плоский, плоский заостренный, полукруглый, круглый, трехгранный, квадратный, овальный, двойной полукруглый, баррет-натфиль, ромбовидный, с закругленными гранями, маркировочный и ножевой
- В комплект входит одна ручка 9-488-02-10

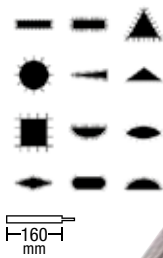

| | | | | | |
|---|-----|----|---|-----|--|
| | | | | | |
| 2-472-16-1-0 | 160 | 31 | 1 | 120 | |
| 2-312-16-1-0, 2-303, 2-300, 2-301, 2-311, 2-304, 2-302, 2-313, 2-107, 2-309, 2-306, 2-308 | | | | | |

Наборы натфилей

2-472-16-2-0
6.000₽

- Содержит по одному натфилю следующих типов: плоский, плоский заостренный, полукруглый, круглый, трехгранный, квадратный, овальный, двойной полукруглый, баррет-натфиль, ромбовидный, с закругленными гранями, маркировочный и ножевой
- В комплект входит одна ручка 9-488-02-10

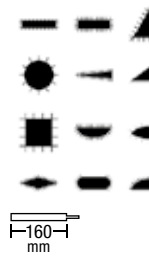

| | | | | | |
|---|-----|----|---|-----|--|
| | | | | | |
| 2-472-16-2-0 | 160 | 38 | 2 | 120 | |
| 2-312-10-2-0, 2-303, 2-300, 2-301, 2-311, 2-304, 2-302, 2-313, 2-307, 2-300, 2-306, 2-308 | | | | | |



Универсальный нож в чехле

SB-2444
870₽

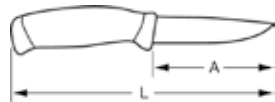

| | L | A | g |
|---------|-----|-----|-----|
| SB-2444 | 220 | 100 | 100 |

Набор кольцевых пил Sandflex®, 4

3834-CP-20/25
3.900₽



8% COBALT



17/8
4/6



max. 38 mm



| | | |
|------|---------|--|
| Ø mm | 20,25 | |
| | 14-30mm | |

Набор кольцевых пил Sandflex, 18 штук

3834-SET-152
11.800₽



НОВИНКА



4/6



max. 38 mm

| | | |
|---------------------|---|--|
| Ø mm | 16 19 22 25 32 35 44 51 57 60 65 68 73 76 83 | |
| Державки | Ø 14-30 mm & Ø 32-210 mm | |
| Центровочное сверло | Ø 6,35 | |

18

Набор кольцевых пил Sandflex®, 14 штук

3834-PROMO-122
6.600₽



8% COBALT



17/8
4/6



max. 38 mm



| | | |
|------|--|--|
| Ø mm | 16, 20x2, 22, 25x2, 29, 32, 35x2, 38, 44 | |
| | 32-210mm | |
| | 14-30mm | |

Набор кольцевых пил Sandflex®, 10 штук

3834-PROMO-82
5.300₽

НОВИНКА



8%
COBALT



мм 20, 25, 30, 35, 44,
51, 64, 46



32-210mm



14-30mm



max. 38 mm



Набор биметаллических полотен для сабельных пил для обработки тяжелого металла и выполнения демонтажных работ



3940-HDD-SET-5P
1.440₽



1x



1x



2x



1x

ДОЛГОВЕЧНЫЕ ЗУБЬЯ (БЫСТРОРЕЖУЩАЯ
СТАЛЬ С 8%-НЫМ СОДЕРЖАНИЕМ КОБАЛЬТА)

ПОЛОТНА СПЕЦИАЛЬНО ПРЕДНАЗНАЧЕНЫ ДЛЯ ЭНЕРГИЧНОГО
ПРЯМОЛИНЕЙНОГО ПИЛЕНИЯ

■ Три полотна скошенной формы (SL) и два полотна по тяжелому металлу (HSL) предназначены для пиления различных типов



Набор биметаллических полотен для сабельных пил по металлу



3834-METAL-SEP-5P
940₽



ИНСТРУМЕНТ ЛЕГКО ПРОНИКАЕТ В МАТЕРИАЛ
БЛАГОДАРЯ ГЕОМЕТРИИ ЗУБЬЕВ, ПОДВЕРГНУТЫХ
ПРЕЦИЗИОННОМУ ШЛИФОВАНИЮ

- Полотна стандартной формы (ST) с высокопроизводительными зубьями, подвергнутыми прецизионному шлифованию
- Полотна стандартной формы (ST) предназначены для быстрого и энергичного прямолинейного пиления, однако отличаются достаточной гибкостью для пиления узких полос



Набор полотен для сабельных пил по дереву и металлу



3940-MIX-SET-5P
1.150₽



ЗУБЬЯ С КОСОЙ ЗАТОЧКОЙ ПРЕДНАЗНАЧЕНЫ
ДЛЯ ПИЛЕНИЯ ДРЕВЕСИНЫ И ПОЗВОЛЯЮТ
БЫСТРО ВЫПОЛНЯТЬ ПОПЕРЕЧНОЕ И
ПРОДОЛЬНОЕ ПИЛЕНИЕ

НИЗКОФРИКЦИОННОЕ ПОКРЫТИЕ
МИНИМИЗИРУЕТ ВЫРАБОТКУ ТЕПЛА

- Три полотна по металлу, одно по дереву и металлу и одно по дереву



Набор полотен для сабельных пил по гипсокартону, дереву и металлу



3940-MIX-SET-10P
2.200₽

- Шесть полотен по металлу, одно по дереву и металлу, два по дереву и одно по гипсокартону и древесной плите

10

Набор полотен для сабельных пил по дереву



3942-WOOD-SET-5P
1.660₽

- Четыре полотна из высокоуглеродистой стали для обработки чистой древесины и пластмасс
- Одно полотно позволяет пилить древесину с гвоздями

5



Мини-ножовка

208
460₽



| | | |
|-----|-----|-----|
| | | |
| 208 | 330 | 149 |

Sandflex® Bimetal
 <mm> 250
 T/” 24

Ручные ножовки по металлу

317
770₽

■ Допускается установка полотна под углом 90°



| | | |
|-----|-----|-----|
| | | |
| 317 | 432 | 470 |

Sandflex® Bimetal
 <mm> 300
 T/” 24

Ручные ножовки по металлу

319
1.850₽

■ Конструкция рамки из стальной трубки, закрытой для удобства в местах захвата пластиком, позволяет задавать полотну очень сильное натяжение для получения прямого, точного и аккуратного пропила

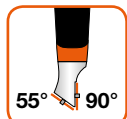

| | | |
|-----|---|-----|
| | | |
| 319 | 5 | 510 |

Sandflex® Bimetal
 <mm> 300
 T/” 24



Биметаллические ножовочные полотна SANDFLEX®

- Практически неломаящееся биметаллическое ножовочное полотно с точными зубом для всех видов работ по металлу
- Изготовлено из прочной и гибкой пружинной стали, а зубья вырезаны в наваренной полоске из высоколегированной быстрорежущей стали.
- Скорость резки на 20% выше, срок службы на 35% больше

80₽



| | | | | ₽ |
|-----------------|-----|----|-------------|----|
| 3906-300-18-100 | 100 | 18 | 300x13x0,65 | 80 |
| 3906-300-24-100 | 100 | 24 | 300x13x0,65 | 80 |
| 3906-300-32-100 | 100 | 32 | 300x13x0,65 | 80 |

Цена за 1 шт. Заказ от 100 шт.



Державка для рихтовочных полотен Pansar®

- Алюминиевая державка предназначена для полотен Pansar® 3-330 и 3-340 длиной 350 мм (14").

9-462-14-0-0
3.500₽

| 9-462-14-0-0 | 5 | 350 | 14 | 590 |
|--------------|---|-----|----|-----|

Рихтовочные полотна Pansar® плоские

- Форма: Параллельные выпуклые широкие грани
- Может использоваться с державками типов 9-458 и 9-462
- Тип насечки: 1 = Драчевая, 2 = Личная

3-330-14-1-0
2.500₽

| 3-330-14-1-0 | 5 | 350 | 3 | 1 | 270 |
|--------------|---|-----|---|---|-----|

Полный ассортимент РЕЖУЩЕГО ИНСТРУМЕНТА вы можете найти:



АККУМУЛЯТОРНЫЙ ИНСТРУМЕНТ

АККУМУЛЯТОРНЫЙ ИНСТРУМЕНТ



ЫЙ

Дрель шуруповерт с быстросажимным патроном 1/2"-13 мм, бесщеточный

- Светодиодная лампочка для подсветки рабочей зоны
- Низкий уровень вибрации
- Индикатор заряда батареи

BCL33D1K1
24.800₽

18V

1/2"
13mm

Быстросажимной патрон

10 настроек крутящего момента
1 установка сверления



Регулировка 2 положений скорости

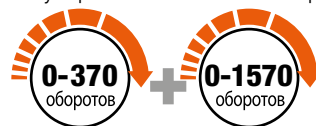

БЕСЩЕТОЧНЫЙ ДВИГАТЕЛЬ



- Высокий крутящий момент
- больше ударов
- меньше обслуживания
- длительный срок службы

Гайковерт с квадратным хвостовиком 1/2"

- Корпус из стального сплава
- Индикатор заряда батареи



18V



BCL33IW1K1
33.400₽



Регулировка 2 положений скорости



БЕСЩЕТОЧНЫЙ ДВИГАТЕЛЬ



- Высокий крутящий момент
- больше ударов
- меньше обслуживания
- длительный срок службы

Гайковерт с квадратным хвостовиком 1/2", 18 В, комплект

- Высокая производительность и эффективность
- Металлический корпус для большей долговечности



1/2"



Индикатор заряда батареи



18V



BCL33IW2K1
43.300₽



БЕСЩЕТОЧНЫЙ ДВИГАТЕЛЬ



- Высокий крутящий момент
- больше ударов
- меньше обслуживания
- длительный срок службы

Полный ассортимент **АККУМУЛЯТОРНОГО ИНСТРУМЕНТА** вы можете найти:



ПНЕВМАТИЧЕСКИЙ ИНСТРУМЕНТ

ПНЕВМАТИЧЕСКИЙ ИНСТРУМЕНТ



Ударный гайковерт



| | 1/2" | 3/4" | BAR | Stroke | Weight | Max Torque | Speed | Stroke | Weight | Price | |
|--------|------|------|-----|--------|--------|------------|-------|--------|--------|-------|--------|
| BPC815 | 1/2" | 6.3 | 10 | 113 | 786 | 1112 | 8000 | 88 | 187 | 1.91 | 12.500 |
| BPC817 | 3/4" | 6.2 | 10 | 198 | 1627 | 2034 | 5000 | 96 | 220 | 3.44 | 32.900 |

Ударный гайковерт с удлиненным наконечником BP901L



Ударный гайковерт с пистолетной рукояткой BP905P



Ударный гайковерт BP901



| | 1" | BAR | Stroke | Weight | Max Torque | Speed | Stroke | Weight | Price | | | |
|--------|----|-----|--------|--------|------------|-------|--------|--------|-------|-----|------|--------|
| BP901 | 1" | 6.2 | 13 | 460 | 2550 | 3500 | 3800 | 87.5 | 6.17 | 409 | 11.9 | 36.800 |
| BP901L | 1" | 6.2 | 13 | 460 | 2550 | 3500 | 3800 | 87.5 | 6.17 | 587 | 13.3 | 39.500 |
| BP905P | 1" | 6.2 | 13 | 282 | 300-1965 | 2440 | 6000 | 99 | 21 | 247 | 6.3 | 50.000 |



Пневматическая дрель 13 мм

- Быстрое переключение направления вращения
- Вторая ручка в комплекте



BP825
11.200₽

| | | | | | | | | | | |
|-------|-----|------|----|-----|-----|----|-------|-----|-------|------|
| | BAR | | | | | | | | | |
| BP825 | 6.3 | 1/4" | 10 | 105 | 450 | 88 | <2.50 | 220 | 210.5 | 1.53 |

Дисковая шлифмашинка 5"



BP823
19.700₽

| | | | | | | | | | | |
|-------|-----|------|----|-----|--------|----|-------|-----|-----|------|
| | BAR | | | | | | | | | |
| BP823 | 6.3 | 1/4" | 10 | 340 | 10,000 | 83 | <2.50 | 650 | 235 | 1.70 |

Шлифмашинка BP822

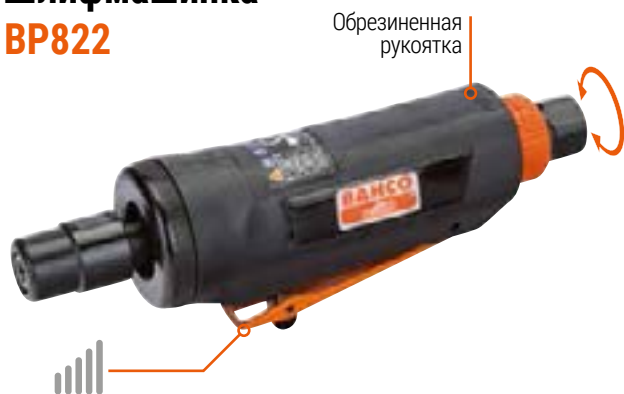

| | | | | | | | | | | | |
|--------|-----|------|----|-----|--------|----|------|-----|-----|------|--------|
| | BAR | | | | | | | | | | |
| BP822 | 6.3 | 1/4" | 10 | 170 | 25,000 | 85 | 4.53 | 250 | 165 | 0.50 | 7.200 |
| BP822E | 6.3 | 1/4" | 10 | 113 | 25000 | 76 | 4.53 | 200 | 258 | 0.70 | 10.300 |

Шлифмашинка с удлиненным наконечником BP822E



Пневматический заклепочник

BP125A
39.500₽



| | | | | | | |
|--------|---------|------------|------|--------|----|-----------|
| | | BAR | | | | |
| BP125A | 2.4-6.4 | 6.3 | 1/4" | 1600Kg | 19 | 260mm 2Kg |

Полный ассортимент **ПНЕВМАТИЧЕСКОГО ИНСТРУМЕНТА** вы можете найти:



АКСЕССУАРЫ ДЛЯ АККУМУЛЯТОРНОГО ИНСТРУМЕНТА

АКСЕССУАРЫ ДЛЯ АККУМУЛЯТОРНОГО



ГО ИНСТРУМЕНТА

Набор сверл по металлу из быстрорежущей стали HSS-E с содержанием кобальта



4511-SET-19
4.900₽



Сверла по металлу из быстрорежущей стали hss-e с содержанием кобальта



В составе 5 % кобальта, что повышает прочность



4511-SET-19 19 600g



Набор сверл из быстрорежущей стали HSS-G по металлу



4513-SET-19
3.100₽



Сверла из быстрорежущей стали hss-g по металлу



Шлифованные канавки обеспечивают быстрое и высокоточное сверление

4513-SET-19 19 600



Набор ступенчатых сверел



от 4 до 12 мм с шагом 1 мм

от 4 до 22 мм с шагом 2 мм

от 5 до 35 мм с шагом 2 мм

5x МОЖЕТ ПРОСЛУЖИТЬ В ПЯТЬ РАЗ ДОЛЬШЕ ОБЫЧНЫХ СТУПЕНЧАТЫХ СВЕРЛ

ПОКРЫТИЕ ИЗ НИТРИДА ТИТАНА ОБЕСПЕЧИВАЕТ ТВЕРДОСТЬ ПОВЕРХНОСТИ

САМОСМАЗЫВАНИЕ ПРИ ВЫСЫХАНИИ

САМОЦЕНТРИРУЮЩАЯ ВЕРШИНА

228-SET-SD
8.100₽



Биты Прямой Шлиц, 25мм

- DIN 3126-C 6,3, ISO 1173
- Отделка: цинк-фосфатное покрытие



| Модель | Длина (мм) | Диаметр (мм) | Длина (мм) | Вес (г) | Цена (₽) |
|-------------|------------|--------------|------------|---------|----------|
| 59S/0.5-3.0 | 10 | 0.5 | 25 | 59 | 220 |
| 59S/0.5-4.0 | 10 | 0.5 | 25 | 61 | 220 |
| 59S/0.6-3.5 | 10 | 0.6 | 25 | 61 | 220 |
| 59S/0.6-4.5 | 10 | 0.6 | 25 | 62 | 220 |
| 59S/0.8-5.5 | 10 | 0.8 | 25 | 66 | 220 |
| 59S/1.0-5.5 | 10 | 1.0 | 25 | 67 | 220 |
| 59S/1.2-6.5 | 10 | 1.2 | 25 | 68 | 220 |
| 59S/1.2-8.0 | 10 | 1.2 | 25 | 78 | 420 |
| 59S/1.6-10 | 10 | 1.6 | 25 | 79 | 420 |
| 59S/1.6-9.0 | 10 | 1.6 | 25 | 80 | 420 |

Цена указана за 10 шт.

Биты Phillips, 125мм

- DIN 3126-E 6,3, ISO 1173
- Отделка: цинк-фосфатное покрытие



| Модель | Длина (мм) | Диаметр (мм) | Длина (мм) | Вес (г) | Цена (₽) |
|------------|------------|--------------|------------|---------|----------|
| 59S/125PH1 | 5 | 1 | 125 | 137 | 600 |
| 59S/125PH2 | 5 | 2 | 125 | 139 | 600 |
| 59S/125PH3 | 5 | 3 | 125 | 143 | 600 |

*Цена указана за 5 шт.

Биты для отверток Pozidriv, 125мм

- DIN 3126-E 6,3, ISO 1173
- Отделка: цинк-фосфатное покрытие



| Модель | Длина (мм) | Диаметр (мм) | Длина (мм) | Вес (г) | Цена (₽) |
|------------|------------|--------------|------------|---------|----------|
| 59S/125PZ1 | 5 | 1 | 125 | 137 | 600 |
| 59S/125PZ2 | 5 | 2 | 125 | 139 | 600 |
| 59S/125PZ3 | 5 | 3 | 125 | 143 | 600 |

*Цена указана за 5 шт.

Биты Прямой Шлиц, 50мм

- DIN 3126-C 6,3, ISO 1173
- Отделка: цинк-фосфатное покрытие



| Модель | Шлицы | Диаметр | Длина | Вес | Цена |
|----------------|-------|---------|-------|-----|------|
| 59S/50/0.6-3.5 | 5 | 0.6 | 50 | 61 | 250 |
| 59S/50/0.8-4.0 | 5 | 0.8 | 50 | 62 | 250 |
| 59S/50/0.8-5.5 | 5 | 0.8 | 50 | 66 | 250 |
| 59S/50/1.0-6.0 | 5 | 1.0 | 50 | 68 | 250 |
| 59S/50/1.2-6.5 | 5 | 1.2 | 50 | 70 | 250 |

*Цена указана за 5 шт.

Биты Phillips, 50мм

- DIN 3126-C 6,3, ISO 1173
- Отделка: цинк-фосфатное покрытие



| Модель | Шлицы | Диаметр | Длина | Вес | Цена |
|-----------|-------|---------|-------|-----|------|
| 59S/50PH1 | 5 | 1 | 50 | 63 | 250 |
| 59S/50PH2 | 5 | 2 | 50 | 67 | 250 |
| 59S/50PH3 | 5 | 3 | 50 | 69 | 250 |

*Цена указана за 5 шт.

Биты 6-гранные, 50мм

- DIN 3126-C 6,3, ISO 1173
- Отделка: цинк-фосфатное покрытие



| Модель | Шлицы | Диаметр | Длина | Вес | Цена |
|------------|-------|---------|-------|-----|------|
| 59S/50H2 | 5 | 2 | 50 | 54 | 250 |
| 59S/50H2.5 | 5 | 2.5 | 50 | 56 | 250 |
| 59S/50H3 | 5 | 3 | 50 | 60 | 250 |
| 59S/50H4 | 5 | 4 | 50 | 66 | 250 |
| 59S/50H5 | 5 | 5 | 50 | 72 | 250 |
| 59S/50H6 | 5 | 6 | 50 | 78 | 250 |
| 59S/50H8 | 5 | 8 | 50 | 84 | 250 |

*Цена указана за 5 шт.

Биты Pozidriv 50мм

- DIN 3126-C 6,3, ISO 1173
- Отделка: цинк-фосфатное покрытие



| Модель | Шлицы | Диаметр | Длина | Вес | Цена |
|-----------|-------|---------|-------|-----|------|
| 59S/50PZ1 | 5 | 1 | 50 | 61 | 250 |
| 59S/50PZ2 | 5 | 2 | 50 | 68 | 250 |
| 59S/50PZ3 | 5 | 3 | 50 | 71 | 250 |

*Цена указана за 5 шт.

Биты Torx®, 50мм

- DIN 3126-C 6,3, ISO 1173
- Отделка: цинк-фосфатное покрытие



| Модель | Шлицы | Диаметр | Длина | Вес | Цена | |
|-----------|-------|---------|-------|-----|------|-----|
| 59S/50T8 | 5 | T8 | 2.4 | 50 | 57 | 260 |
| 59S/50T10 | 5 | T10 | 2.7 | 50 | 58 | 260 |
| 59S/50T15 | 5 | T15 | 3.3 | 50 | 60 | 260 |
| 59S/50T20 | 5 | T20 | 3.8 | 50 | 62 | 260 |
| 59S/50T25 | 5 | T25 | 4.4 | 50 | 65 | 260 |
| 59S/50T27 | 5 | T27 | 4.9 | 50 | 67 | 260 |
| 59S/50T30 | 5 | T30 | 5.5 | 50 | 71 | 260 |
| 59S/50T40 | 5 | T40 | 6.6 | 50 | 77 | 260 |

*Цена указана за 5 шт.

Биты Phillips, 70мм

- DIN 3126-C 6,3, ISO 1173
- Отделка: цинк-фосфатное покрытие



| Модель | Шлицы | Диаметр | Длина | Вес | Цена |
|-----------|-------|---------|-------|-----|------|
| 59S/70PH1 | 5 | 1 | 70 | 91 | 330 |
| 59S/70PH2 | 5 | 2 | 70 | 96 | 330 |

*Цена указана за 5 шт.



Биты Pozidriv, 70мм

- DIN 3126-C 6,3, ISO 1173
- Отделка: цинк-фосфатное покрытие



| Код | Х | Т | Л | g | ₽ |
|-----------|---|---|----|-----|-----|
| 59S/70PZ1 | 5 | 1 | 70 | 91 | 330 |
| 59S/70PZ2 | 5 | 2 | 70 | 96 | 330 |
| 59S/70PZ3 | 5 | 3 | 70 | 101 | 330 |

*Цена указана за 5 шт.

Биты 6-гранные, 25мм

- DIN 3126-C 6,3, ISO 1173
- Отделка: цинк-фосфатное покрытие



| Код | Х | Т | Л | g | ₽ |
|----------|---|-----|----|----|-----|
| 59S/H1.5 | 5 | 1.5 | 25 | 34 | 150 |
| 59S/H2 | 5 | 2 | 25 | 35 | 150 |
| 59S/H2.5 | 5 | 2.5 | 25 | 36 | 150 |
| 59S/H3 | 5 | 3 | 25 | 38 | 150 |
| 59S/H4 | 5 | 4 | 25 | 41 | 150 |
| 59S/H5 | 5 | 5 | 25 | 44 | 150 |
| 59S/H6 | 5 | 6 | 25 | 47 | 150 |
| 59S/H8 | 5 | 8 | 25 | 57 | 210 |
| 59S/H10 | 5 | 10 | 25 | 70 | 210 |

*Цена указана за 5 шт.

Биты Phillips, 25мм

- DIN 3126-C 6,3, ISO 1173
- Отделка: цинк-фосфатное покрытие



| Код | Х | Т | Л | g | ₽ |
|------------|-----|----|----|-----|-----|
| 59S/PH0 | 10 | 0 | 25 | 61 | 220 |
| 59S/PH1 | 10 | 1 | 25 | 63 | 220 |
| 59S/PH1-IP | 100 | *1 | 25 | 468 | 17 |
| 59S/PH2 | 10 | 2 | 25 | 67 | 220 |
| 59S/PH2-IP | 100 | *2 | 25 | 468 | 17 |
| 59S/PH3 | 10 | 3 | 25 | 69 | 220 |
| 59S/PH4 | 10 | 4 | 32 | 87 | 730 |

Биты комбинированные Phillips / Шлиц, 125мм

- DIN 3126-E 6,3, ISO 1173
- Отделка: цинк-фосфатное покрытие

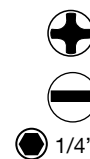

| Код | Х | Т | Л | g | ₽ | |
|-----------------|---|-----|---|-----|----|-----|
| 59S/PH1COMBI-2P | 2 | 5.0 | 1 | 125 | 60 | 390 |
| 59S/PH2COMBI-2P | 2 | 6.0 | 2 | 125 | 64 | 390 |
| 59S/PH3COMBI-2P | 2 | 8.0 | 3 | 125 | 68 | 530 |

*Цена указана за 2 шт.

Биты Torx® TR, 25мм

- DIN 3126-C 6,3, ISO 1173
- Отделка: цинк-фосфатное покрытие



| Код | Х | Т | Л | g | ₽ | |
|----------|---|------|------|----|----|-----|
| 59S/TR10 | 5 | TR10 | 2.74 | 25 | 37 | 240 |
| 59S/TR15 | 5 | TR15 | 3.27 | 25 | 38 | 240 |
| 59S/TR20 | 5 | TR20 | 3.86 | 25 | 39 | 240 |
| 59S/TR25 | 5 | TR25 | 4.43 | 25 | 40 | 240 |
| 59S/TR27 | 5 | TR27 | 4.99 | 25 | 41 | 240 |
| 59S/TR30 | 5 | TR30 | 5.52 | 25 | 42 | 240 |

*Цена указана за 5 шт.

Биты Pozidriv, 25мм

- DIN 3126-C 6,3, ISO 1173
- Отделка: цинк-фосфатное покрытие



| Код | Х | Т | Л | g | ₽ |
|------------|-----|----|----|-----|-----|
| 59S/PZ0 | 10 | 0 | 25 | 61 | 220 |
| 59S/PZ1 | 10 | 1 | 25 | 63 | 220 |
| 59S/PZ1-IP | 100 | *1 | 25 | 468 | 17 |
| 59S/PZ2 | 10 | 2 | 25 | 68 | 220 |
| 59S/PZ2-IP | 100 | *2 | 25 | 468 | 17 |
| 59S/PZ3 | 10 | 3 | 25 | 71 | 220 |
| 59S/PZ4 | 10 | 4 | 32 | 87 | 730 |

Универсальный магнитный держатель бит с мощным кольцевым магнитом

- DIN 3126-E 6,3, ISO 1173
- Отделка: отделка чернением
- С фиксирующим кольцом
- С мощным магнитом для фиксации винта

KM100-SH
820₽



| | | | | |
|----------|---|------|---|----------|
| | | | | |
| KM100-SH | 1 | 1/4" | - | 15 75 44 |

Универсальный магнитный держатель бит

- DIN 3126-E 6,3, ISO 1173
- Отделка: отделка чернением
- С фиксирующим кольцом, без магнита

KM653-1P
440₽



1/4"

| | | | | |
|----------|---|------|-------|----|
| | | | | |
| KM653-1P | 1 | 1/4" | 10 60 | 29 |

Набор 1/4" бит с держателем, 31 предмет

- DIN 3126-C6.3, ISO 1173

59S/31-1
1.200₽



31

| | | | |
|----------|----|-----------|-----|
| | | | |
| 59S/31-1 | 31 | 42 65 110 | 250 |

Набор бит

- Phillips, Pozidriv и Robertson, винты с цветовой кодировкой TORX® и винты TORX® TR
- DIN 3126-C6.3, ISO 1173
- Отделка: пескоструйная обработка

59/S54BC
1.420₽



1/4"

54

| <25mm> | | | | | | <125mm> | | <150mm> | |
|--------|---------|--------|--------|------|------|---------|-----|---------|--|
| ⊖ | ⊕ | ⊕ | ⊕ | ⊕ | ⊖ | ⊕ | ⊕ | | |
| 4.5 | PH1 | PZ1 | T10 x2 | TR10 | HEX3 | R1 | PH1 | T20 | |
| 5.5 | PH2 x4 | PZ2 x4 | T15 x2 | TR15 | HEX4 | R2 | PH2 | T25 | |
| | PH3 | PZ3 | T20 x4 | TR20 | HEX5 | | | T30 | |
| | PH2G x2 | | T25 x2 | TR25 | HEX6 | | ⊕ | | |
| | | | T27 | TR30 | HEX8 | | PZ1 | | |
| | | | T30 x4 | | | | PZ2 | | |
| | | | T40 | | | | | | |

| | | | |
|------|----|------|--|
| | | | |
| 1/4" | 54 | 1/4" | |
| 1/4" | | 1/4" | |
| 1/4" | | 1/4" | |

Цветовая кодировка

| | | | | | |
|----|----|----|----|----|------------|
| | | | | | |
| 10 | 15 | 20 | 25 | 27 | 30 40 T/TR |



Набор бит

- DIN 3126-C6.3; ISO 1173
- Пескоструйная обработка

59/S100BC
1.750₽



1/4" 100

| | | | | | | |
|-----|---------|--------|---------|------|---------|----|
| ⊖ | ⊕ | ⊕ | ⊕ | ⊕ | ⊕ | ⊕ |
| 4.5 | PH1 | PZ1 x2 | T10 x3 | TR10 | HEX3 | R1 |
| 5.5 | PH2 x9 | PZ2 x9 | T15 x5 | TR15 | HEX4 x3 | R2 |
| | PH3 | PZ3 | T20 x15 | TR20 | HEX5 | |
| | PH2G x5 | | T25 x8 | TR25 | HEX6 x3 | |
| | | | T27 | TR30 | HEX8 | |
| | | | T30 x15 | | | |
| | | | T40 x3 | | | |

Цветовая кодировка

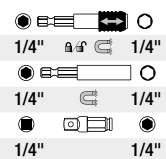
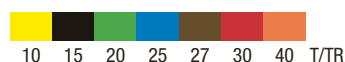

Диск абразивный, отрезной

- Не содержит железа, серы и хлоридов
- Сертификат OSA, стандарт EN12413
- Высокопроизводительный диск для резки нержавеющей стали и металла
- резки нержавеющей стали и металла
- Увеличенный срок службы продукта
- Оптимальная производительность съёма материала
- Снижение риска мышечной усталости из-за низкой вибрации



90° **5★**

| | mm | A mm | B mm | C mm | g | ₽ |
|-----------------|----|------|------|-------|-----|-----|
| 3911-115-T41-IM | 50 | 115 | 1.0 | 22,23 | 28 | 65 |
| 3911-125-T41-IM | 50 | 125 | 1.6 | 22,23 | 46 | 70 |
| 3911-230-T41-IM | 50 | 230 | 2.5 | 22,23 | 263 | 170 |

Диск абразивный, отрезной

- Высокопроизводительный диск для резки нержавеющей стали
- Оптимальная производительность съёма материала
- Увеличенный срок службы продукта
- Снижение риска мышечной усталости из-за низкой вибрации
- Не содержит железа, серы и хлоридов
- Сертификат OSA, стандарт EN12413



90° **5★**

| | mm | A mm | B mm | C mm | g | ₽ |
|----------------|----|------|------|-------|-----|-----|
| 3911-125-T41-I | 50 | 125 | 1.0 | 22,23 | 32 | 70 |
| 3911-180-T41-I | 50 | 180 | 1.6 | 22,23 | 95 | 125 |
| 3911-230-T41-I | 50 | 230 | 1.9 | 22,23 | 195 | 170 |

Диск абразивный, отрезной

- Не содержит железа, серы и хлоридов
- Сертификат OSA, стандарт EN12413
- Высокопроизводительный диск для резки металла
- Увеличенный срок службы продукта
- Оптимальная производительность съёма материала
- Снижение риска мышечной усталости из-за низкой вибрации



90° **5★**

| | mm | A mm | B mm | C mm | g | ₽ |
|----------------|----|------|------|-------|-----|-----|
| 3911-115-T42-M | 25 | 115 | 2.5 | 22,23 | 62 | 80 |
| 3911-125-T42-M | 25 | 125 | 2.5 | 22,23 | 72 | 85 |
| 3911-180-T42-M | 25 | 180 | 3.2 | 22,23 | 190 | 160 |
| 3911-230-T42-M | 25 | 230 | 3.2 | 22,23 | 320 | 200 |

Диск абразивный, зачистной

- Высокопроизводительный диск для зачистки нержавеющей стали и металла
- Оптимальная производительность съёма материала
- Увеличенный срок службы продукта
- Снижение риска мышечной усталости из-за низкой вибрации
- Не содержит железа, серы и хлоридов
- Сертификат OSA, стандарт EN12413



| Артикул | Толщина | A mm | B mm | C mm | Вес | Цена |
|-----------------|---------|------|------|-------|-----|------|
| 3921-115-T27-IM | 25 | 115 | 6,4 | 22,23 | 148 | 190 |
| 3921-125-T27-IM | 25 | 125 | 6,4 | 22,23 | 175 | 220 |
| 3921-150-T27-IM | 25 | 150 | 6,4 | 22,23 | 256 | 290 |
| 3921-180-T27-IM | 25 | 180 | 6,5 | 22,23 | 370 | 450 |
| 3921-230-T27-IM | 25 | 230 | 6,5 | 22,23 | 610 | 720 |

Диск абразивный, зачистной лепестковый

- Высокопроизводительный диск для резки нержавеющей стали и металла
- Оптимальная производительность съёма материала
- Увеличенный срок службы продукта
- Снижение риска мышечной усталости из-за низкой вибрации
- Не содержит железа, серы и хлоридов
- Сертификат OSA, стандарт EN12413



| Артикул | Толщина | A mm | B mm | C mm | Вес | Цена |
|-----------------|---------|------|-------|------|-----|------|
| 3926-125IM-C40 | 25 | 125 | 22,23 | | 88 | 200 |
| 3926-125IM-C60 | 25 | 125 | 22,23 | | 92 | 200 |
| 3926-125IM-C80 | 25 | 125 | 22,23 | | 88 | 200 |
| 3926-125IM-C120 | 25 | 125 | 22,23 | | 86 | 200 |

Полный ассортимент АКСЕССУАРОВ ДЛЯ ЭЛЕКТРОИНСТРУМЕНТА вы можете найти:



ПРОЧИЙ ИНСТРУМЕНТ

- ЭКСТРАКТОРЫ И ЩУПЫ
- МОНТИРОВКИ И ПРОБОЙНИКИ
- ПРЕССЫ
- СВЕТ



Съемник с тремя захватами



4542-B
5.900₽

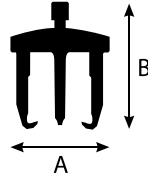

| | | | | | | | |
|--------|----------|-------|--------|-------|---------------|----|------|
| 4542-B | A | B | | | | | |
| 4542-B | 40-220mm | 130mm | 4.5 to | 45 kN | M18x1.5x240mm | 19 | 2900 |

Съемник с тремя захватами



4528M2
5.500₽

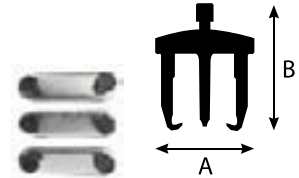

| | | | | | | | |
|--------|----------|-------|--------|-------|---------------|----|------|
| 4528M2 | A | B | | | | | |
| 4528M2 | 20-230mm | 200mm | 4.5 to | 45 kN | M18x1.5x240mm | 19 | 3050 |

Съемник с тремя захватами

- 4533HP гидравлическая система
- Резьба: G1" x 11 x 365
- 4533M механический с износостойким винтом с индукционной закалкой
- Резьба: G1" x 11 x 365

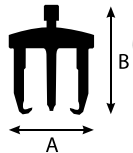

| | | | | | | | |
|--------|-----------|-------|-------|-------|--------|-------|--------|
| 4533HP | A | B | | | | | |
| 4533HP | 150-700mm | 185mm | 70Nm | 15 to | 150 kN | 47100 | 83400 |
| 4533M | A | B | | | | | |
| 4533M | 150-700mm | 200mm | 400Nm | 15 to | 150 kN | 42500 | 73.000 |

Набор съемников с двумя захватами на дисплее

- От 4532-A до 4532-E

4532ST/5
31.800₽



| | |
|----------|--------|
| 4532ST/5 | |
| 4532ST/5 | 16700g |

Набор из съемников и сепаратора



| | | | | |
|------|---------------|---|---------------|--------|
| 4574 | | | | |
| 4574 | 7314151799014 | 1 | 360x300x105mm | 16000g |

4574
39.300₽

4532
4532-A, -C



4551-C



4532LK
4532LK1, & LK2



4529-15



Набор внутренних съемников

4521N/7
26.300₽



| | | | | |
|---------|---------------|---|--------|-------|
| | | | | |
| 4521N/7 | 7314151839802 | 1 | M6-M16 | 6800g |

4521N-D, 4521N-G,
4521N-H, 4521N-I,
421N-L, 4521N-S



4522-1, 4522-2



Набор внешних и внутренних съемников с обратным молотком

4590SHS5
9.500₽



- Набор включает в себя
- 4590SHS5-01 - Рукоятка с обратным молотком
- 4590SHS5-02 - Адаптер для внешней экстракции
- 4590SHS5-03 - Удерживающие губки и переходники для внутренних экстракций - Диапазон Ø30 - Ø80 мм
- 4590SHS5-04 - Удерживающие губки и адаптер для внутренних экстракций - Диапазон Ø15 - Ø30 мм
- 4590SHS5-05 - Удерживающие губки для внешних экстракций - Диапазон Ø15 - Ø80 мм

| | | |
|----------|---|-------|
| | | |
| 4590SHS5 | 4 | 4987g |

Набор экстракторов для обломанных винтов, болтов и шпилек

- Набор из 8 экстракторов

1435/8
5.300₽



| | | | | |
|--------|-------------------|--------|------|--|
| | | | | |
| 1435/8 | 29 x 110 x 118 mm | M3-M45 | 700g | |

Набор экстракторов для обломанных винтов, болтов и шпилек

1418S
8.000₽



| | | | | |
|-------|-------------------|--------|------|--|
| | | | | |
| 1418S | 25 x 127 x 162 mm | M6-M16 | 590g | |

Щупы

- Метрическая шкала
- Диапазон размеров от 0,03 до 0,1 мм с шагом 0,01 мм
- Диапазон размеров от 0,1 мм до 1 мм с шагом 0,05 мм

1544
860₽



| | | | | |
|------|----|-------|-----|-----|
| | | | | |
| 1544 | 26 | 100mm | 95g | 860 |

Щупы

- Метрическая шкала
- Диапазон размеров от 0,05 мм до 1 мм с шагом 0,05 мм

1547
710₽



| | | | | |
|------|----|-------|-----|-----|
| | | | | |
| 1547 | 20 | 100mm | 92g | 710 |

Длинных монтировок

Содержит:

- 4 монтировки с концевым загибом 0°, 30°, 70°, 90°

BPBLS4
12.600₽



| | | |
|--------|---|-------|
| | | |
| BPBLS4 | 2 | 9050g |



Набор монтировок

- Длина: 200, 300, 450 и 600 мм

2484/S4
2.200₽



| | | |
|---------|-------|---|
| | | |
| 2484/S4 | 1500g | 4 |

Монтировка с изменяемым углом

BT10P338
2.400₽

- Головка может быть отрегулирована на 14 позиций

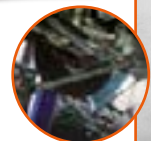

| | | | | |
|----------|---------------|---|-------|------|
| | | | | |
| BT10P338 | 7314150231720 | 1 | 375mm | 570g |



Набор зубил и кернеров

3736S/6
2.600₽



6

| Код | Артикул | Кол-во | Вес |
|--|---------------|--------|------|
| 3736S/6 | 7314151834463 | 1 | 840g |
| 3756 125x10x12 mm, 150x12x16 mm | | | |
| 3735 120x10x4 mm | | | |
| 3749 125x10x5 mm | | | |
| 3733 120x10x3 mm, 150x12x4 mm | | | |

Набор пробойников

■ Длина 150 мм

3734S/6
3.100₽



6

| Код | Артикул | Кол-во | Вес |
|------------------------------------|---------------|--------|------|
| 3734S/6 | 7314151834470 | 1 | 790g |
| 3734 2, 3, 4, 5, 6, 8 mm | | | |

Пресс пневмо-гидравлический

ВН7100А
413.300₽

- Прочная сварочная конструкция
- Большой манометр для легкого чтения на оптимальной высоте
- Передвижной цилиндр с хромированным штоком
- Легкий подъем и опускание плиты пресса благодаря брашпилью с вращающейся рукояткой
- Мерные рейки для облегчения центрирования поршня с извлекающим инструментом
- Две колодки с V-образной выемкой с рукоятками, которые можно расположить и на V-образной, и на плоской стороне в зависимости от необходимости
- Штифты пластины для автоцентрировки с крыльчатыми фиксаторами для обеспечения наибольшей безопасности
- Комплект штифтов для пресса, состоящий из 8 штифтов и пластины с отверстиями.
- Нижний лоток для инструмента



| Код | Манометр | BAR | Диаметр | Кол-во | L | W | H |
|----------------|----------|---------|---------|--------|------|-----|------|
| ВН7100А | 100000 | 7,5-8,5 | 1/4" | 1 | 1193 | 940 | 1865 |

Прессы гидравлические

- Лебедка с поворотной рукояткой позволяет легко передвигать стол прессы
- Двухскоростной насос со встроенным предохранительным клапаном перегрузки обеспечивает быструю работу
- Датчик давления, расположенный на уровне глаз, позволяет легко снимать показания
- Прочная сварная рама с устойчивыми ножками
- Стержни для автоматического центрирования стола снабжены предохранительными пружинными защелками
- В комплект входят 8 прессовочных стержней и диск с отверстиями

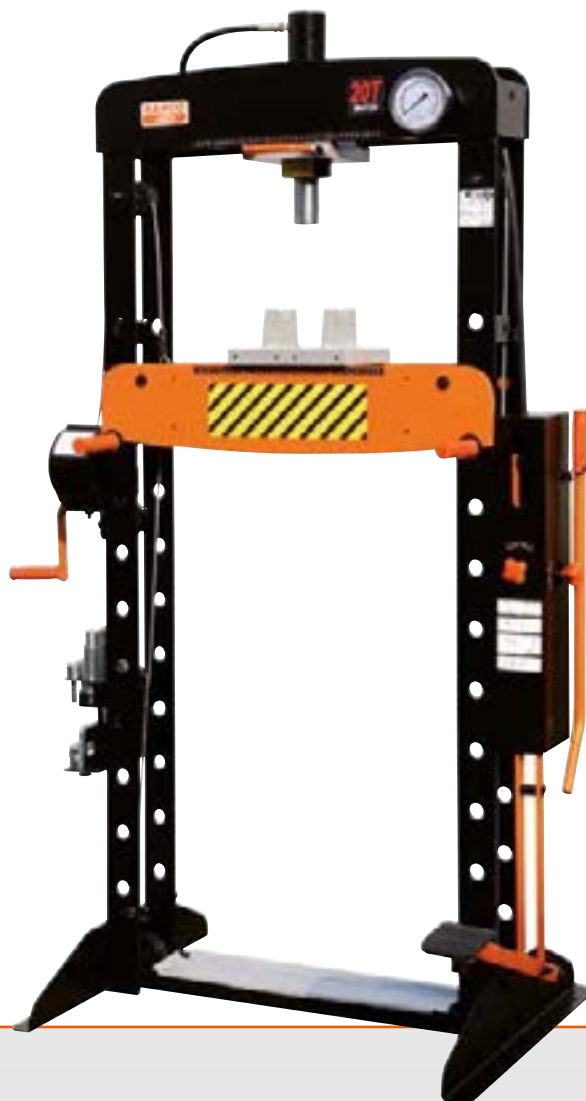
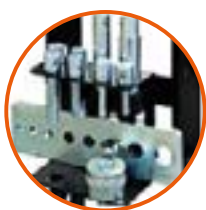

| Модель | Давление (кПа) | L (мм) | W (мм) | H (мм) | Цена (₽) |
|--------|----------------|--------|--------|--------|----------|
| ВН720 | 20.000 | 880 | 650 | 1885 | 81.100 |
| ВН730 | 30.000 | 960 | 700 | 1810 | 99.200 |
| ВН750 | 50.000 | 1.000 | 770 | 1855 | 151.300 |

Высокопрочный и сверхлегкий налобный фонарь

- 2 световых режима: ближний свет (20%), дальний свет (100%)
- Оптическая линза
- В комплект входят 3 элемента питания, тип ААА



BFRL11
3.700₽

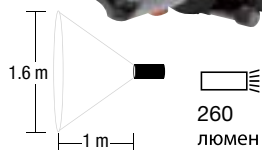

| | | | | |
|--------|---------------|---|-----|-----|
| BFRL11 | 7314150306534 | 1 | 260 | 129 |
|--------|---------------|---|-----|-----|

Лампа светодиодная 2 в 1 регулируемая

BLTFC1
3.800₽

- 1 SMD LED
- 180 люмен
- 2.5 ч
- IP20
- 2000 mAh-s Li-ion



Лампы светодиодная с беспроводным зарядным устройством

BLTS6I
9.600₽

- Ударопрочная
- Вращающийся крючок для подвешивания
- С индикатором заряда



Зарядная станция

Индукционное зарядное основание с отверстием для подвешивания



- IP60
- 3 ⌚ 2100 mAh-s Li-ion
- 6 SMD LED
- 200 люмен

Лампа светодиодная 2 в 1 регулируемая

BLTFS6U
4.900₽

- Складные и поворотные крюки на 360°
- Гибкое основание, магнит и шнур
- Индикатор заряда аккумулятора на лампе



- 3 ⌚ IP20 1200 mAh-s Li-ion
- 4 SMD LED 250 люмен
- 80 люмен
- 6 UV LED

Инфракрасный термометр



- Применение: бесконтактный инфракрасный термометр с лазерной указкой для проверки температуры двигателя, охлаждающей жидкости, переменного тока, выхлопных газов, деталей машин, электрических панелей, нагревателей и т.д.
- Температурный диапазон: -50°C + 550°C
- Точность: ± 1,5% или ± 1,5 °C
- Соотношение расстояний: 12: 1
- Разрешение: 0,1°C
- Время отклика: 500 мс
- Длина волны: 8-14 мкм
- Батарея: 9v 6LR61 (не входит в комплект)

BLT550
5.000₽

| | | |
|---------------|---------------|-----|
| | | |
| BLT550 | 40 x 95 x 145 | 130 |



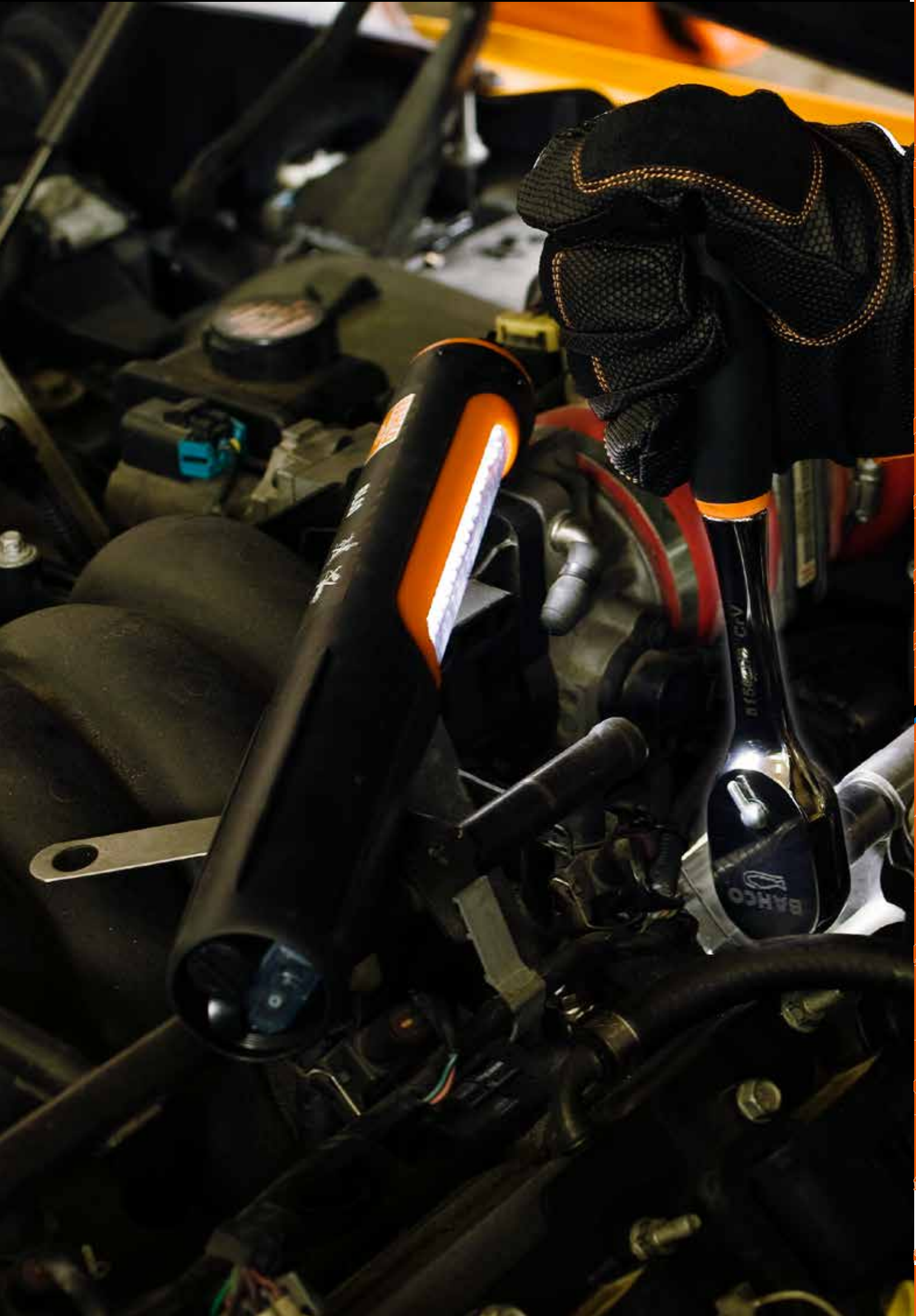



BAHCO

Где купить:

ООО "КОМПАНИЯ ОПТУЛС"

г.Москва, ул.Иловайская, д.3, стр.2

Tel.: +7 (495) 646-00-96

E-Mail: sale@opttools.ru

Internet: www.opttools.ru

info.ru@snaeurope.com

Bahco.com