



VANCO

VANCO

672

АКЦИЯ 2021 ЛУЧШЕЕ ОТ VANCO

РЕМОНТ И ОБСЛУЖИВАНИЕ
АВТОМОБИЛЬНОГО
ТРАНСПОРТА

92.000 ₺

Инструментальная тележка с 7 выдвижными ящиками с набором инструментов, 216 предметов

1472K7BKFF15SD

- Высокопрочная усиленная конструкция
- Модульная система для добавления широкого ассортимента аксессуаров
- Инновационная система безопасности



FF1A124

| | | | |
|--------------|---|-----------------|--|
| B191.040.100 | Отвертка 4.0X0.8X100 | 4.0 X 0.8 X 100 | |
| B190.055.125 | Отвертка 5.5X1x125 | 5.5 X 1 X 125 | |
| B190.065.150 | Отвертка 6.5X1.2X150 | 6.5 X 1.2 X 150 | |
| B192.000.075 | Отвертка рh0x75 | PH0X75 | |
| B192.001.100 | Отвертка рh1x100 | PH1X100 | |
| B192.002.125 | Отвертка рh2x125 | PH2X125 | |
| 111M | Комбинированный ключ 6mm, 7mm, 8mm, 9mm, 10mm, 11mm, 12mm, 13mm, 14mm, 15mm, 16mm, 17mm, 18mm, 19mm, 21mm, 22mm, 24mm, 27mm, 32mm. | | |

FF1A125

| | | | |
|----------------|--------------------------|--------------------------------------|--|
| 3734S/6-T | Набор пробойников | 2mm, 3mm, 4mm, 5mm, 6mm, 8mm | |
| 481-300 | Молоток | 300 mm | |
| KB18-01 | Нож 18mm | 160 mm | |
| KSBG18-10 | Лезвия для ножа 18mm | 130 mm | |
| MTG-3-16 | Рулетка 3М | 3 м | |
| 2101G-180IPS | Бокорезы | 180 mm | |
| 2628 G-180IPRU | Плоскогубцы 2628 g-180ip | 180 mm | |
| 8224 IP | Переставные клещи | 250 mm | |
| BE-9770-B | Набор 6-гранников | 1.5, 2, 2.5, 3, 4, 5, 6, 8, 10 mm | |

FF1A180

| | | |
|------------|--|--|
| 2058-BR | 1/4" 8 mm | |
| 59/S100B-T | 1/4" 4.5-5.5; PH1(x2)-PH2(x9)-PH3-PH2G(x5); PZ1(x2)-PZ2(x9)-PZ3; T10(x3)-T15(x5)-T20(x15)-T25(x8)-T27-T30(x15)-T40(x3)-TR10-TR15-TR20-TR25-TR30; HEX3-HEX4(x3)-HEX5-HEX6(x3)-HEX8; R1-R2 | |
| 6950 | 1/4" 1/4" 120 mm | |
| 8150-1/2 | 1/2" 1/2" 270 mm | |
| 6700SM | 1/4" 4-4.5-5-5.5-6-7-8-9-10-11-12-13-14 mm | |
| A6800DM | 1/4" 7-8-9-10-11-13 mm | |
| 6956 | 1/4" 1/4" 150 mm | |
| 6961 | 1/4" 1/4" 100 mm | |

FF1A124



FF1A125

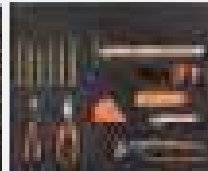

FF1A180



| | | |
|-----------|--|--|
| 6966 | 1/4" 1/4" 35 mm | |
| 7800SM | 1/2" 10-11-12-13-14-15-16-17-18-19-20-21-22-24-27-30-34 mm | |
| 7805DM | 1/2" 10-13-17-18-19-16-21-22 mm | |
| 7805SM | 1/2" 16-21 mm | |
| 8160-1/2 | 1/2" 1/2" 125 mm | |
| 8162-1/2 | 1/2" 1/2" 250 mm | |
| 8166-1/2 | 1/2" 1/2" 172 mm | |
| 8156-1/2 | 1/2" 1/2" 257 mm | |
| 7106S0080 | 1/2" 5/16" | |
| 6973 | 1/4" 1/4" | |
| 70S | 5/16" T45-T50-T55 | |

Артикул

1472K7BKFF15SD 50/116/246mm 543 mm 445 mm 9005 952 mm 782mm 71,2 510 mm 600 kg 30 Kg 125 mm 30mm



47.500 ₺

1472K6BLACK

Инструментальная тележка с 6 выдвигаемыми ящиками и защитными бортами

ПОДХОДИТ ДЛЯ
BETIMS
— КОНФИГУРАТОР —

и **fit & go**
SYSTEM

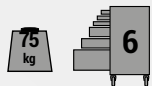
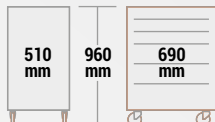

ПРОЧНЫЙ И НАДЕЖНЫЙ
ЦЕНТРАЛЬНЫЙ ЗАМОК С
ЦИЛИНДРИЧЕСКИМ КЛЮЧОМ

ПРОТИВОУДАРНЫЕ УГЛОВЫЕ
БАМПЕРЫ ДЛЯ ЗАЩИТЫ
ОТ НЕПРЕДВИДЕННЫХ
СТОЛКНОВЕНИЙ

ПОЛНОСТЬЮ
ОТКРЫВАЮЩИЕСЯ
6 ЯЩИКОВ



ВНУТРИ И СНАРУЖИ
НАНЕСЕНО
ВЫСОКОКАЧЕСТВЕННОЕ
ПОРОШКОВОЕ ПОКРЫТИЕ,
УСТОЙЧИВОЕ К ЦАРАПИНАМ

ДОПОЛНИТЕЛЬНЫЕ РЕШЕНИЯ
ДЛЯ КРЕПЛЕНИЯ РАЗЛИЧНЫХ
БОКОВЫХ ПАНЕЛЕЙ

ДВУСТЕННАЯ УСИЛЕННАЯ
РАМА СО СПЕЦИАЛЬНЫМ
РАСПОЛОЖЕНИЕМ
ТОЧЕК СВАРКИ ДЛЯ РАБОТЫ
В САМЫХ ЖЕСТКИХ УСЛОВИЯХ

МЯГКИЕ И БЕСШУМНЫЕ КОЛЕСА
С РЕЗИНОВЫМ ПОКРЫТИЕМ И
ДВУМЯ СТОПОРАМИ

СЕРИЯ
НИВ[®]

E77 'PREMIUM' / E72

| Артикул | Кол-во ящиков | Цвет | RAL | ₺ |
|-------------|---------------|--------|-----------|--------|
| 1472K6BLACK | 6 | Черный | ■ RAL9005 | 47.500 |

■ Системы хранения

17.000 ₺

FF1E2203

Набор головок 8-32 мм и аксессуаров с квадратом 1/2", 22 предмета (1/3 ящика)



| Код | Размер | Изображение |
|------------|--|-------------|
| 8160 | 1/2", 125mm | |
| 8162 | 1/2", 250mm | |
| 8166 | 1/2" | |
| 7800SM | 1/2" (8-9-10-11-12-13-14-15-16-17-18-19-21-22-24-27-30-32mm) | |
| 8150RN-1/2 | 1/2" | |

8.000 ₺

FF1E2005

Набор головок 5,5-14 мм и аксессуаров с квадратом 1/4" 17 предметов (1/3 ящика)

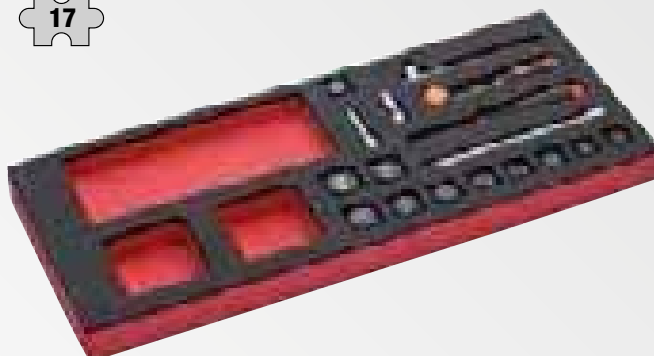

| Код | Размер | Изображение |
|--------|---|-------------|
| 6954 | 1/4" | |
| 6956 | 1/4" | |
| 6960 | 1/4", 50 mm | |
| 6962 | 1/4", 152 mm | |
| 6966 | 1/4", 35 mm | |
| 6950RN | 1/4", 130 mm | |
| 6972H | 1/4" | |
| 6700SM | 1/4" (5, 5.5, 6, 7, 8, 9, 10, 11, 12, 13, 14) | |

11.000 ₺

FF1E2101 3/8" 24 предмета (1/3 ящика)



| Код | Размер | Изображение |
|----------|---|-------------|
| 7754 | 3/8" | |
| 7760 | 3/8" - 75 mm | |
| 7761 | 3/8" - 127 mm | |
| 7762 | 3/8" - 250 mm | |
| 7764 | 3/8" ----- 1/4" | |
| 7766 | 3/8" | |
| 8164-1/2 | 3/8" ----- 1/2" | |
| 7400SM | 3/8" - 6, 7, 8, 9, 10, 11, 12, 13, 14, 15, 16, 17, 18, 19, 20, 22 | |
| 7750SL | 3/8" | |

8.000 ₺

FF1E4002

Набор съемников стопорных колец, 4 предмета (1/3 ящика)

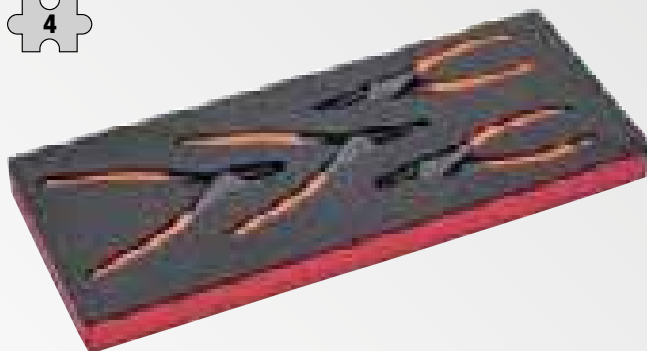

| Код | Размер | Изображение |
|----------|---------------|-------------|
| 2800-180 | 19 mm - 60 mm | |
| 2890-180 | 19 mm - 60 mm | |
| 2900-180 | 19 mm - 60 mm | |
| 2990-180 | 19 mm - 60 mm | |



13.000 ₺

FF1E2207



НАБОР ТОРЦЕВЫХ ГОЛОВОК 1/2", ВНЕШНИЙ И ВНУТРЕННИЙ TORX. НАБОР Г - ОБРАЗНЫХ КЛЮЧЕЙ TORX, 25 ПРЕДМЕТОВ (1/3 ЯЩИКА)



| Код | Спецификация | Изображение |
|---------------|--|-------------|
| 7800TORX | 1/2" E8, E10, E12, E14, E16, E18, E20, E24 | |
| 7809TORX | 1/2" T20, T25, T27, T30, T40, T45, T50, T55, T60 | |
| BE-9675 TORX® | T9, T10, T15, T20, T25, T27, T30, T40 | |

6.200 ₺

FF1E5003



НАБОР МОЛОТОК, ЗУБИЛА ВЫКОЛОТКИ 11 ПРЕДМЕТОВ (1/3 ЯЩИКА)



| Код | Спецификация | Изображение |
|------------|--------------------------------|-------------|
| 3733 | 2mm, 3mm, 4mm, 5mm, | |
| 3735-5-120 | 5mm x 120mm | |
| 3739-300 | 300 mm | |
| 3740-100 | 100 mm, 125 mm, 150 mm, 200 mm | |
| 481-300 | 300 г | |

9.500 ₺

FF1E4001



НАБОР ШАРНИРНО-ГУБЦЕВОГО ИНСТРУМЕНТА, 4 ПРЕДМЕТА (1/3 ЯЩИКА)



| Код | Спецификация | Изображение |
|---------------|--------------|-------------|
| 2101G-160IP | 160 mm | |
| 2430 G-200 IP | ERGO™ | |
| 2628G-180IP | ERGO™ | |
| 8231 IP | 225 mm | |

7.400 ₺

FF1E3007



НАБОР НАКИДНЫХ КЛЮЧЕЙ 6x7 18x19 мм 7 ПРЕДМЕТОВ (1/3 ЯЩИКА)



| Код | Спецификация | Изображение |
|-----|---|-------------|
| 2M | 6-7mm, 8-9mm, 10-11mm, 12-13mm, 14-15mm, 16-17mm, 18-19mm | |

■ Системы хранения

8.500 ₺
FF1F1002

Набор шлицевых и крестовых отверток, 11 предметов (2/3 ящика)



11

| Код | Характеристики | Изображение |
|---------|--------------------------------|-------------|
| BE-8020 | ERGO™ 0.5 x 3 mm x 60 mm | |
| BE-8040 | ERGO™ 0.8 mm x 4 mm x 100 mm | |
| BE-8242 | ERGO™ 1 mm x 5.5 mm x 150 mm | |
| BE-8252 | ERGO™ 1.2 mm x 6.5 mm x 150 mm | |
| BE-8256 | ERGO™ 1.6 mm x 8 mm x 150 mm | |
| BE-8258 | ERGO™ 1.6 mm x 10 mm x 200 mm | |
| BE-8330 | ERGO™ 0.6 mm x 3.5 mm x 25 mm | |
| BE-8602 | ERGO™ PH2 x 25 mm | |
| BE-8610 | ERGO™ PH1 x 75 mm (27 x 122) | |
| BE-8620 | ERGO™ PH2 x 100 mm | |
| BE-8623 | ERGO™ PH3 x 150 mm | |

18.300 ₺
FF1A134

Набор комбинированных ключей 6-32 мм, 21 предмет (3/3 ящика)



21

| Код | Размер | Изображение |
|---------|--------|-------------|
| 111M-6 | 6 mm | |
| 111M-7 | 7 mm | |
| 111M-8 | 8 mm | |
| 111M-9 | 9 mm | |
| 111M-10 | 10 mm | |
| 111M-11 | 11 mm | |
| 111M-12 | 12 mm | |
| 111M-13 | 13 mm | |
| 111M-14 | 14 mm | |
| 111M-15 | 15 mm | |
| 111M-16 | 16 mm | |
| 111M-17 | 17 mm | |
| 111M-18 | 18 mm | |
| 111M-19 | 19 mm | |
| 111M-20 | 20 mm | |
| 111M-32 | 32 mm | |





65.000 ₺

FF1A2301

Набор головок 19-60 мм и аксессуаров с квадратом 3/4" 26 предмета (3/3 ящика)



26

| | | |
|---------|--|--|
| 8954 | | |
| 8961 | | |
| 8965 | 3/4" to 1/2" | |
| 8966 | | |
| 8900DM | 3/4", 12-гранная, 19, 22, 23, 24, 25, 26, 27, 28, 29, 30, 32, 33, 34, 36, 41, 46, 50, 55, 60, mm | |
| 8952N/B | | |
| 8954A | | |
| 8958A | | |

4.500 ₺

4750РТВW47

Ящик пластиковый на колесах

- Верхняя секция отстегивается от нижней секции и при необходимости может использоваться отдельно. Она снабжена двумя лотками для мелких деталей в крышке и внутренним съемным лотком с двумя отделениями.
- Температурный диапазон использования от -20 до +50 С°



| Артикул | | | | |
|------------|--------|--------|--------|----|
| 4750РТВW47 | 440 mm | 240 mm | 630 mm | 25 |

25.000 ₺

BLEMAT1

Многофункциональный стол-тележка

- Идеально подходит для эффективного технического обслуживания автомобилей.
- Гибкая и адаптируемая конструкция для доступа к автомобилю спереди или сбоку.
- Удобный механизм регулировки высоты стола
- Защитные бампера предотвращают повреждение ЛКП автомобиля
- Задние колеса с тормозом
- Вертикальное положение стола, в нерабочей позиции, экономит место

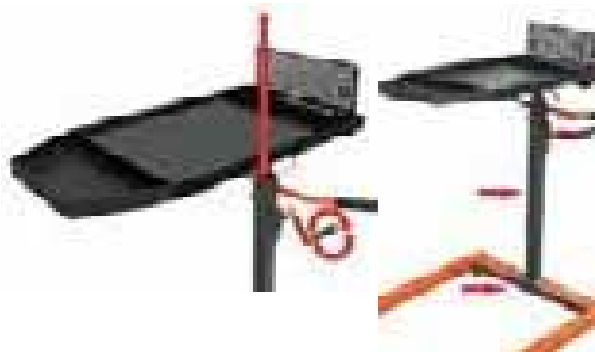

■ Системы хранения

2.600 ₺

Ящик пластиковый

Алюминиевая рукоятка

Два отделения для мелких предметов в крышке ящика



600 x 305 x 295 mm



| Артикул | | | | | ₺ |
|-----------|--------|--------|--------|-------|-------|
| 4750PTB50 | 480 mm | 280 mm | 270 mm | 20 Kg | 2.600 |
| 4750PTB60 | 575 mm | 274 mm | 295 mm | 20 Kg | 3.300 |



3.600 ₺

3100ТВ

Сумка для инструментов с открытым верхом

- 10 внутренних, 11 внешних отделений, в том числе и для измерительных приборов



| Артикул | | | | |
|---------|--------|--------|--------|----|
| 3100ТВ | 485 mm | 240 mm | 345 mm | 15 |

4.200 ₺

4750FB2-19A

Сумка для инструмента



| Артикул | | | | |
|-------------|--------|--------|--------|----|
| 4750FB2-19A | 470 mm | 230 mm | 370 mm | 25 |

700 ₺

4750FB5A

Органайзер для инструмента

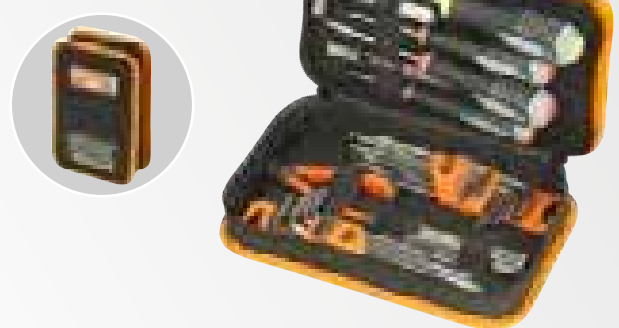

| Артикул | | | | |
|----------|--------|--------|-------|---|
| 4750FB5A | 273 mm | 168 mm | 50 mm | 3 |

1.100 ₺

4750FB5B

Органайзер для инструмента



| Артикул | | | | |
|----------|--------|--------|-------|---|
| 4750FB5B | 330 mm | 275 mm | 62 mm | 5 |

1.400 ₺

4750FB5C

Органайзер для инструмента



| Артикул | | | | |
|----------|--------|--------|-------|---|
| 4750FB5C | 403 mm | 305 mm | 80 mm | 8 |



1.700 ₺
2058/S26

Набор стандартных бит для отверток с держателем бит, торцевыми головками и храповиком

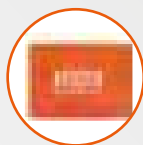

• DIN 3126-C 6, ISO 1173

| | | | | | |
|------|------|------|------|------|------|
| 8 mm | | | | 1/4" | |
| ⊖ | + | + | ⊕ | ● | ○ |
| 4.0 | PH1 | PZ1 | T10 | 3 | 6 |
| 5.0 | PH2 | PZ2 | T15 | 4 | 7 |
| 6.0 | PH3 | PZ3 | T20 | 5 | 8 |
| | | | T25 | 6 | 10 |
| | | | T30 | | 13 |
| | | | | | |
| 1/4" | 1/4" | 1/4" | 1/4" | 1/4" | 1/4" |



1.900 ₺
SL25

1/4" Набор головок 4-13мм, 25 предметов

- ISO 1174
- DIN 3120



| | | | | | | | | | | | | |
|---|----------------------|-----|---|-----|---|---|---|---|----|----|----|----|
| ○ | 4 | 4.5 | 5 | 5.5 | 6 | 7 | 8 | 9 | 10 | 11 | 12 | 13 |
| ● | 1/4" | | | | | | | | | | | |
| ● | 1/4" 100 mm | | | | | | | | | | | |
| ○ | 1/4" 1/4" | | | | | | | | | | | |
| ⊕ | T10 15 20 25 30 40 | | | | | | | | | | | |
| ● | M 5 6 ⊕ PH 1 2 | | | | | | | | | | | |



2.700 ₺
S290

1/4" Набор инструментов, 29 пр.

- ISO 1174
- DIN 3120

| | | | | | | | | | | | | |
|---|---------------------|-----|---|-----|---|---|---|---|----|----|----|------|
| ○ | 4 | 4.5 | 5 | 5.5 | 6 | 7 | 8 | 9 | 10 | 11 | 12 | 13mm |
| ● | 1/4" | | | | | | | | | | | |
| ⊕ | PH1, PH2, PH3 | | | | | | | | | | | |
| ● | 3 4 4.5 5 5.5 6 7 8 | | | | | | | | | | | |
| ● | 1/4" | | | | | | | | | | | |
| ● | 1/4" & 100mm | | | | | | | | | | | |
| ● | 1/4" 150mm - 6" | | | | | | | | | | | |
| ● | 1/4" 50mm - 2" | | | | | | | | | | | |



Общеслесарный инструмент

4.000 ₺

Набор торцевых головок

S460

- ISO 1174
- DIN 31203 съемных футляра для мелких предметов
- 3 съемных футляра для мелких предметов



| | |
|--------|--|
| ○ 1/4" | □ 4, 4.5, 5, 5.5, 6, 7, 8, 9, 10, 11, 12, 13mm |
| ● 1/4" | ⊕ |
| ⊕ | PH1, PH2, PH3 and PH4 |
| ○ | 4, 5.5, 7 mm |
| ○ | 3, 4, 5, 6, 8, 10 mm |
| ⊕ | T8, T10, T15, T20, T25, T27, T30 |
| ⊕ | □ E6 E7 E8 |
| ● 1/4" | ⊕ |
| ● 1/4" | ⊕ 50 & 100 mm |
| ● 1/4" | ⊕ & ⊕ |
| ● 1/4" | ⊕ |
| ● 6" | ⊕ 150 mm |
| ● | ⊕ 1.5, 2 and 2.5 mm |



1/4"



DYNAMIC-DRIVE™

46

8.500 ₺

Набор проходных головок

S530T

- DIN 3120,
- ISO 1174

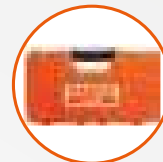
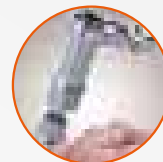
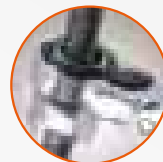
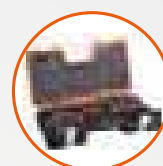
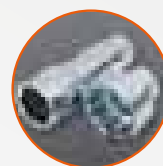

| | |
|---------|---------------------------------------|
| ○ | □ 10 11 12 13 14 15 16 17 19 21 22 24 |
| ○ | 8 9 10 11 12 13 14 15 16 17 |
| ⊕ | E8 E10 E11 E12 E14 E16 E18 E20 E22 |
| ○ 3/8" | ⊕ 72 |
| ○ 3/8" | ⊕ 3/8" ⊕ 3/8" ⊕ 75 |
| ○ 3/8" | ⊕ 1/4" & ⊕ 3/8" & ⊕ 1/2" |
| ○ 3/8" | ⊕ 1/4" & ⊕ 5/16" |
| ● 5/16" | ⊕ M 7 8 10 12 mm |
| ⊕ 5/16" | ⊕ TTX 40H 45H 50H 55H |
| ● 1/4" | ⊕ M 5 6 mm |
| ⊕ 1/4" | ⊕ TTX 20H 25H 27H 30H |



С переключателем

- 3/8", 19 мм
- 72 зубца
- с плавающей головкой

53



5.100 ₺

S240

- ISO 1174
- DIN 3120

| | |
|---|--|
| ○ | 10, 11, 12, 13, 14, 15, 16, 17, 18, 19, 20, 21, 22, 23, 24, 27, 30, 32 |
| ● | 1/2" |
| ● | 1/2" 250 mm |
| ● | 1/2" 125 & 150 mm |
| ● | 1/2" & |
| ⊕ | |



**1/2" Набор головок
10-32мм, 24
предмета**



7.400 ₺

S560

- ISO 1174
- DIN 3120

| | |
|---|----------------------------------|
| ○ | 4 4.5 5 5.5 6 7 8 9 10 11 12 B |
| ○ | 1/4" 4 5 6 7 8 9 10 11 12 B |
| ● | 1/4" |
| ● | 1/4" 50 & 100 mm |
| ● | 1/4" & |
| ○ | 10 11 12 13 14 15 17 19 22 24 27 |
| ○ | 1/2" 30 32 |
| ○ | 1/2" 16 21 |
| ● | 1/2" |
| ● | 1/2" 250 mm |
| ● | 1/2" 125 & 150 mm |
| ● | 1/2" & |
| ○ | 1/2" ○ 5/16" |
| ○ | 1/4" ○ 1/4" |
| ● | 1/4" ○ 1/4" |
| ● | 5/16" T45 T50 T55 |
| ● | 1.5 2 2.5 |

1/2" и 1/4" Набор торцевых головок, 56 предметов

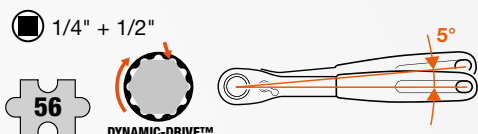

Общеслесарный инструмент

10.600 ₺
S910

Набор торцевых головок

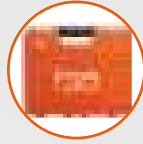

- 1/4" 4, 4.5, 5, 5.5, 6, 7, 8, 9, 10, 11, 12, 13 mm
- 1/4" 4, 5, 6, 7, 8, 9, 10, 11, 12, 13 mm
- 1/2" 10, 11, 12, 13, 14, 15, 17, 19, 22, 24, 27, 30, 32 mm
- 1/4" 50mm & 100mm
- 1/4" &
- 1/4"
- 1/4"
- 1/4"
- ⊕ 1/4" PH 0, PH1, PH2, PH3, PH4
- ⊖ 1/4" 4, 5.5, 7 mm
- ⊕ 1/4" PZ1, PZ2 and PZ3
- 1/4" 3, 4, 5, 6, 8, 10 mm
- ⊕ 1/4" T8, T10, T15, T20, T25, T27, T30 and T40
- ⊕ 1/4" T45, T50 and T55
- 1/2" 5" & 10"
- 1/2"
- 1/2" 21 mm (13/16")
- 5/6" 1/2" - 5/16"
- 1/2"
- 1.5, 2, 2.5 mm
- 1/4"
- 1/2"
- 8-9, 10-11, 12-13, 14-15 mm
- 8, 10, 12, 13, 14, 17

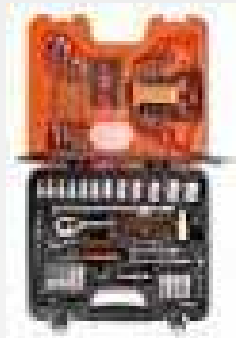

14.800 ₺
S106

Набор торцевых головок и ключей, 106 предметов

- ISO 1174
- DIN 3120
- 1 съемный трехсекционный пластиковый футляр с крышкой

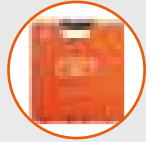

- 1/4" 4 4.5 5.5 6 7 8 9 10 11 12 13
- 1/4" 4 5 6 7 8 9 10 11 12 13
- 1/4" &
- 1/4"
- 1/4" 75 & 150 mm
- 1/4" &
- 10 11 12 13 14 15 17 19 20 22 24 27 30 32
- 3/8" 7/16" 1/2" 9/16" 11/16" 3/4" 13/16" 7/8" 1/2" 1.3/16"
- 1/2" 16 21
- 1/2" 17 19 21 24
- 1/2" 250 mm
- 1/2" 125 & 150 mm
- 1/2" &
- 1/4" ○ 1/4"
- 1/4" ○ 1/4"
- ⊖ 4 5.5 7
- ⊕ PH 1 2 3 4
- M 3 4 5 6 7 8
- 1.5 2 2.5
- 8 9 10 11 12 13 14 15 17 19 21 24 27
- 8-9 10-11 12-13 14-15
- ⊕

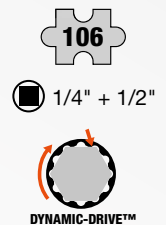
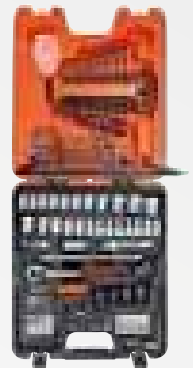



14.000 ₺

S87+7

- ISO 1174
- DIN 3120

| | |
|------|--|
| 1/4" | 4, 4.5, 5, 5.5, 6, 7, 8, 9, 10, 11, 12, 13mm |
| 1/4" | 4, 5, 6, 7, 8, 9, 10, 11, 13 mm |
| 1/2" | 10, 12, 13, 14, 15, 16, 17, 18, 20, 21, 23, 24, 27, 32, 34 mm |
| 1/2" | AF, 3/8, 7/16 (11), 1/2, 9/16, 11/16, 3/4 (19), 13/16, 7/8 (22), 1-3/16" |
| 1/2" | 17, 19, 21 and 24 mm |
| 1/4" | PH1, PH2, PH3, PH4 |
| 1/4" | 4, 5.5 and 7 mm |
| 1/4" | 3, 4, 5, 6, 8, 10 mm |
| 1/4" | 50 & 100 mm |
| 1/4" | & |
| 1/4" | |
| 1/2" | 125 & 250 mm |
| 1/2" | |
| 1/2" | 21 mm (13/16") |
| 1/2" | |
| 1/4" | 1.5, 2, 2.5 mm |
| 1/4" | |
| 1/2" | |
| 1/4" | 8-9, 10-11, 12-13, 14-15 mm |
| 1/4" | 7, 8, 9, 10, 11, 12, 13, 14, 15, 16, 17, 18, 19 mm |

1/4" + 1/2"



Набор инструментов



18.600 ₺

S138

- ISO 1174
- DIN 3120

| | |
|------|---|
| 1/4" | 4, 4.5, 5, 5.5, 6, 7, 8, 9, 10, 11, 12, 13 mm |
| 1/4" | 4, 5, 6, 7, 8, 9, 10, 11, 12, 13 mm |
| 1/4" | |
| 1/4" | |
| 1/4" | 50mm & 100mm |
| 1/4" | |
| 1/4" | |
| 1/4" | 150mm |
| 3/8" | 6, 7, 8, 9, 10, 11, 12, 13, 14, 15, 16, 17, 18, 19, 21, 22 mm |
| 3/8" | |
| 3/8" | 21 mm/13/16" |
| 3/8" | 3/8"- 18 mm |
| 3/8" | 16 mm/5/8" |
| 3/8" | |
| 3/8" | 75mm |
| 3/8" | 150mm |

| | |
|------|---|
| 1/2" | 10, 11, 12, 13, 14, 15, 16, 17, 18, 19, 20, 21, 22, 23, 24, 27, 32, 34 mm |
| 1/2" | 3/8", 7/16", 1/2", 9/16", 11/16", 3/4", 13/16", 7/8", 1-3/16" |
| 1/2" | |
| 1/2" | 125 mm |
| 1/2" | 250 mm |
| 1/2" | |
| 1/4" | PH0, PH1, PH2, PH3 and PH4 |
| 1/4" | 4, 5.5 and 7 mm |
| 1/4" | PZ0, PZ1, PZ2 and PZ3 |
| 1/4" | 3, 4, 5, 6, 8, 10 mm |
| 1/4" | T8, T10, T15, T20, T25, T27, T30, T40 and T45 |
| 1/4" | 1.5, 2, 2.5 mm |
| 1/4" | 10, 11, 13, 14, 15, 17, 18 and 19 mm |
| 1/4" | 7, 8, 9, 10, 11, 12, 13, 14, 15, 16, 17, 18, 19 mm |

Набор инструментов

1/4" + 1/2" + 3/8"



Общеслесарный инструмент

18.600 ₺

SLX17

- ISO 1174
- DIN 3120

| | |
|---|-------------------------------------|
| ○ | 22 24 27 30 32 33 34 36 38 41 46 50 |
| ● | 3/4" |
| ● | 3/4" 500 - 815 mm |
| ● | 3/4" 200 |
| ● | 3/4" 400 |
| ● | 3/4" |

● 3/4"



3/4" Набор торцевых головок 22-50 мм

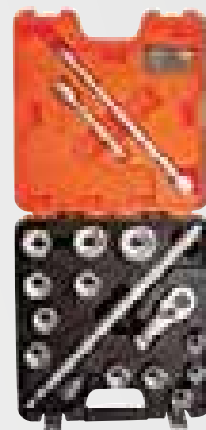

2.800 ₺

D/S14

- DIN 3129, ISO 2725
- Съемный пластиковый 3-секционный футляр

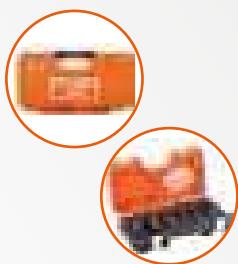

| | | | |
|---|-------------------------------|------|----|
| ○ | 10 11 12 13 14 15 16 17 18 19 | ←mm→ | 38 |
| ○ | 20 21 22 | | |
| ○ | 24 27 | ←mm→ | 45 |
| ⊕ | x1 | | |

● 1/2"



4.700 ₺

DD/S14

Набор удлиненных ударных торцевых головок

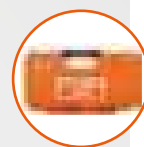

• DIN 3121, ISO 1174

| | | | |
|---|----------------------------|------|----|
| ○ | 10 11 12 13 14 15 16 17 18 | ←mm→ | 80 |
| ○ | 19 20 21 | | |
| ○ | 22 24 27 | ←mm→ | 88 |
| ⊕ | x3 | | |



● 1/2"



12.000 ₺

111M/14T

Набор комбинированных ключей

- 6 8 9 10 13 14 15 17 19 22 24 27 30 32 mm
- метрические размеры



24.000 ₺

111M/26T

Набор комбинированных ключей

- 6 7 8 9 10 11 12 13 14 15 16 17 18 19 20 21 22 23 24 25 26 27 28 29 30 32 mm
- метрические размеры

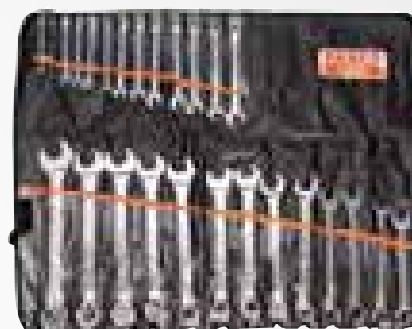



13.000 ₺

41RM/SH8

Набор комб.ключей с трещоткой и шарниром 8шт

- Набор комбинированных гаечных ключей с храповиком и шарниром
- Упаковка: Пластиковый держатель



3.000 ₺

1RMA/S4

Набор переходников для ключей с храповым механизмом, 4 шт

- Набор переходников для ключей с храповым механизмом, 4 шт
- Материал: Высококачественная легированная сталь
- Отделка: Полировка
- Переходники с кнопкой разблокировки следующих размеров 1/4", 3/8" и 1/2"
- 1/4" переходник для бит со стопорным кольцом
- Поставляются в компактном пластиковом боксе
- ISO 1174
- DIN 3120



| Артикул | | | | |
|---------|----|-----|----|----|
| 1RMA/S4 | 35 | 100 | 84 | 45 |

16.700 ₺

42RM/S12

Набор сменных насадок с храповиком и рукояткой с шарниром

- Шарнирные насадки с храповым механизмом: 8, 9, 10, 11, 12, 13, 14, 15, 16, 17, 18, 19 мм + 1 рукоятка с фиксатором положения насадки
- Предназначен для работы в труднодоступных местах.
- 2 шарнирных соединения.
- Одно со свободным вращением на 180°, второе блокируемое, с вращением на 360°

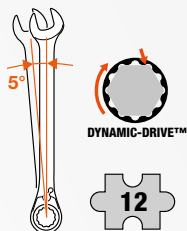

Общеслесарный инструмент

5.100 ₺

**Набор ключей 4в1
8-19мм, 3шт**

S4RM/3T

- 12 РАЗМЕРОВ В 3 КЛЮЧАХ
8x9x10x11mm
12x13x14x15mm
16x17x18x19mm



2.300 ₺

**Разводной ключ
ERGO™**

- Соответствует стандартам: ISO 6787, DIN 3117, ASME B107.8M - 2003, BS 6333

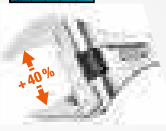
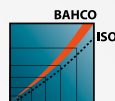

ergo®

| | ← mm → | mm | mm | ₺ |
|------|--------|----|-----|-------|
| 9031 | 218 | 38 | 5 | 2.300 |
| 9033 | 270 | 46 | 8 | 3.500 |
| 9035 | 324 | 55 | 9.5 | 5.200 |

3.200 ₺

**Набор Т-образных
ключей, 6 шт.**

BE1TH-S6

- Включает размеры: 2,5, 3, 4, 5, 6, 8 mm
- Применение: для мотоциклов, автомобилей, грузовиков, сельскохозяйственной техники
- Удлиненная рабочая часть позволяет применять регулируемый крутящий момент и обеспечивает легкий доступ к винтам
- Скользкая рукоятка с предохранительным штифтом
- Хромирование с полированным наконечником



2.700 ₺

**Разводной ключ ERGO™
с тонкими губками**

9031-T

- Соответствует стандартам: ISO 6787, DIN 3117, ASME B107.8M - 2003, UNE 16532 и BS 6333

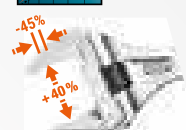
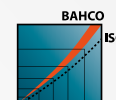

ergo®

| | ← mm → | mm | mm | ₺ |
|--------|--------|----|-----|-------|
| 9031-T | 218 | 38 | 4.5 | 2.700 |

- Отделка: фосфатирование, антикоррозийная обработка



5.300 ₺

■ DIN 5234

Запатентованная прогрессивная форма зубьев обеспечивает отличный захват



Двухкомпонентная рукоятка для комфортной работы

**Быстрорегулируемый
Трубный ключ ERGO™**



| | L | ⌀ | g | ₺ |
|------|-----|-------|------|-------|
| 1610 | 430 | 1 1/2 | 1105 | 5.300 |
| 1620 | 320 | 1 | 610 | 7.200 |

10X
БЫСТРЕЕ
ergo®

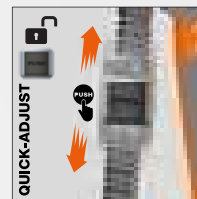

Общеслесарный инструмент

2.750 ₺

Набор отверток с рукояткой ERGO 6шт

BE-9881

ISO 2380 / DIN 5264

0.5x3.0 mm 1.0x5.5 mm
0.8x4.0 mm 1.2x6.5 mm

PH1
PH2

ergo®



4.000 ₺

Набор ударных отверток ERGO™

BE-9881TB

ISO 2380 / DIN 5264

0.6x3.5x75 1.0x5.5x100
0.8x4.5x100 1.2x6.5x125

PH1x100
PH2x125

ergo®

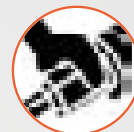

3.000 ₺

Набор отверток под винты со шлицем и Philips, 8 штук

B219.008

ВАНСОФИ



| Артикул | | |
|----------------------------------|---|-----|
| B219.008 | 1 | 300 |
| B191 0,8x4,0x100; 1,0x5,5x125 | | |
| B190 1,2x6,5x150; 1,6x8,0x175 | | |
| B192 PH1x100; PH2x125 | | |
| B195 1,2x6,0x25 | | |
| B192 PH2x25 | | |



1.200 ₺

Набор Г-образных шестигранников 1,5-10мм

BE-9770

- Набор удлиненных оксидированных шестигранников с шаровым наконечником, метрические размеры
- В пластиковом держателе
- Размеры указаны на корпусе, что позволяет быстро идентифицировать инструмент
- Отверстие для подвешивания





2.900 ₺

BE-9785

■ дюймовые размеры

**Набор удлиненных
оксидированных
шестигранников
с шаровым
наконечником**



13

● 0.05, 1/16, 5/64, 3/32, 7/64, 1/8, 9/64, 5/32, 3/16, 7/32, 1/4 5/16 3/8

2.800 ₺

BE-9575

■ Метрические размеры

**Набор Г-образных
отверток TORX
T9-T40, 8шт**

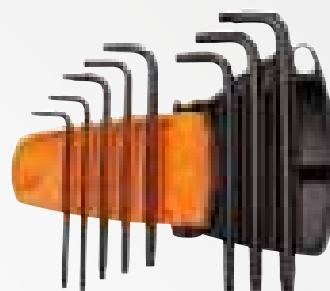

180
g

★ T9, T10, T15, T20, T25, T27, T30, T40

8

900 ₺

808050S

● 1/4" DIN 3126-C6.3, ISO 1173

**Отвертка реверсивная
короткая для бит**

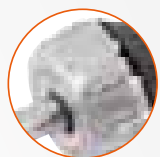

95 mm

1.950 ₺

808050P



● 1/4" DIN 3126-C6.3, ISO 1173

**Отвертка с реверсивным
храповым механизмом и
набором бит**

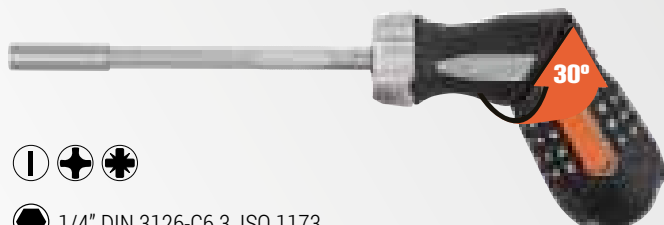

30°

| | | |
|---------|-----|-----|
| | | |
| 0.6x4.5 | PH1 | PZ1 |
| 0.8x5.5 | PH2 | PZ2 |

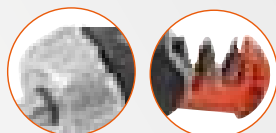

2.800 ₺

7865

Отвертка ударно-поворотная со вставками

- 4 биты под винты Шлиц 5/16" (5,6,8,10мм)
- 4 биты под винты Ph 5/16" (1,2,3,4)
- 4 биты под шестигран.винты 5/16" (4,5,6,8мм)
- ударная насадка с квадратом 1/2"
- 1 держатель бит
- 1 переходник 5/16"-3/8"



Общеслесарный инструмент

1.950 ₺

808050L

Отвертка с реверсивным храповым механизмом, диодной подсветкой и набором бит

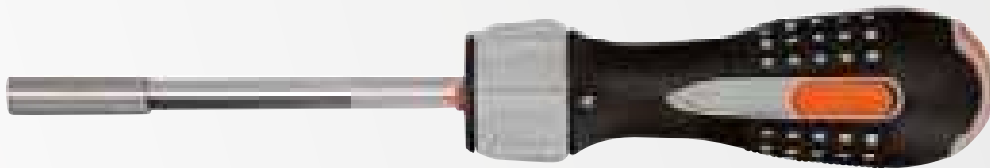

| | | |
|---------|-----|-----|
| | | |
| 0.6x4.5 | PH1 | PZ1 |
| 0.8x5.5 | PH2 | PZ2 |

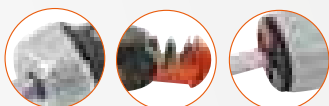

1.600 ₺

59/S54BC

1/4" Набор бит 54 предмета, магнитный держатель

- Phillips, Pozidriv и Robertson, винты с цветовой кодировкой TORX® и винты TORX® TR
- DIN 3126-C6.3; ISO 1173
- Отделка: пескоструйная обработка



| <25mm> | | | | | | | <125mm> | <150mm> |
|--------|---------|--------|--------|------|------|----|---------|---------|
| 4.5 | PH1 | PZ1 | T10 x2 | TR10 | HEX3 | R1 | PH1 | T20 |
| 5.5 | PH2 x4 | PZ2 x4 | T15 x2 | TR15 | HEX4 | R2 | PH2 | T25 |
| | PH3 | PZ3 | T20 x4 | TR20 | HEX5 | | | T30 |
| | PH2G x2 | | T25 x2 | TR25 | HEX6 | | PH1 | |
| | | | T27 | TR30 | HEX8 | | PZ2 | |
| | | | T30 x4 | | | | | |
| | | | T40 | | | | | |

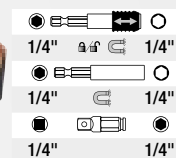

Цветовая кодировка

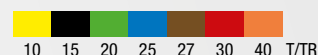

2.000 ₺

59/S100BC

1/4" Набор бит 100 предметов, магнитный держатель

- DIN 3126-C6.3; ISO 1173
- Пескоструйная обработка



| 4.5 | PH1 | PZ1 x2 | T10 x3 | TR10 | HEX3 | R1 |
|-----|---------|--------|---------|------|---------|----|
| 5.5 | PH2 x9 | PZ2 x9 | T15 x5 | TR15 | HEX4 x3 | R2 |
| | PH3 | PZ3 | T20 x15 | TR20 | HEX5 | |
| | PH2G x5 | | T25 x8 | TR25 | HEX6 x3 | |
| | | | T27 | TR30 | HEX8 | |
| | | | T30 x15 | | | |
| | | | T40 x3 | | | |

Цветовая кодировка

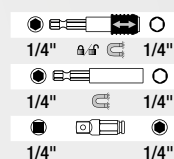
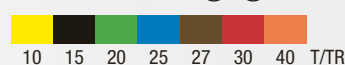



Кувалда с рукояткой из композитного материала

- Стальная дробь в бойке минимизирует отскок
- Идеально подходит для работы с шинами
- Отсутствие искр при ударах по металлу

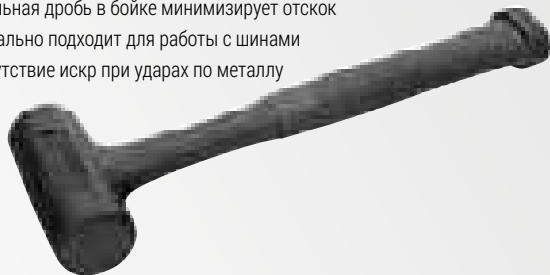

| | A | ⌀ | B | C | g | ₽ |
|-----------|-----|------|-----|----|------|-------|
| 3625PU-30 | 87 | 300 | 280 | 35 | 400 | 1.600 |
| 3625PU-50 | 100 | 790 | 320 | 50 | 790 | 2.200 |
| 3625PU-60 | 121 | 1080 | 365 | 60 | 1270 | 2.300 |

Кувалда с деревянной рукояткой

- Специальная закалка и термообработка бойка
- Ручка из высококачественного американского ореха, прямое волокно, без сучков
- DIN 6475, сертификация GS



| | A | ⌀ | B | C | g | ₽ |
|----------|-----|------|-----|----|------|-------|
| 484-1000 | 94 | 1000 | 260 | 39 | 1110 | 1.750 |
| 484-1500 | 110 | 1500 | 280 | 44 | 1610 | 2.250 |
| 484-2000 | 120 | 2000 | 300 | 49 | 2090 | 2.450 |

16.000 ₽

Кувалда со стальным молотом покрытым полиуретаном

3625PU-105

- Кувалда с полиуретановым покрытием
- Нескользящая рукоятка
- Не оставляет следов



| | ⌀ | A | B | C | g |
|------------|-------|-------|-------|-------|------|
| 3625PU-105 | 5000g | 195mm | 915mm | 105mm | 5600 |

6.700 ₽

Кувалда с медным бойком и деревянной рукояткой

413010000

- Твердость 55 HB
- Мягкая ударная поверхность
- Идеально подходит для использования на металлических поверхностях, которые не должны быть повреждены

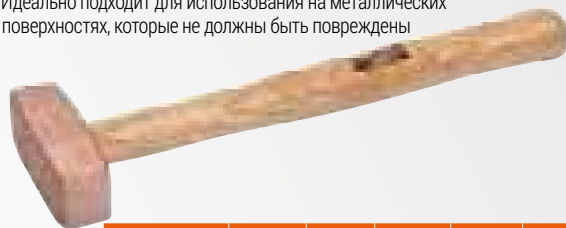

| | ⌀ | A | B | C | g |
|-----------|-------|-------|-------|------|------|
| 413010000 | 1000g | 100mm | 300mm | 32mm | 1170 |

Переставные клещи ERGO™

Кнопка быстрой регулировки одной рукой



ergo®

| | ⌀ | L | g | ₽ |
|------|----|-----|-----|-------|
| 8223 | 37 | 210 | 270 | 2.900 |
| 8224 | 45 | 250 | 350 | 3.050 |
| 8225 | 55 | 315 | 550 | 3.950 |

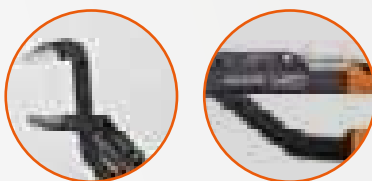

Эргономичная двухкомпонентная рукоятка с надежным захватом

Общеслесарный инструмент

Универсальные плоскогубцы с рукояткой ERGO™

■ ISO 5746



| · | L | Рез. металл | Рез. пластик | g | ₽ |
|------------|-----|-------------|--------------|-----|-------|
| 2628 G-160 | 160 | 2.0 | 1.8 | 190 | 1.800 |
| 2628 G-180 | 180 | 2.5 | 2.0 | 240 | 1.900 |
| 2628 G-200 | 200 | 3.0 | 2.5 | 300 | 2.100 |

Бокорезы ERGO™

■ ISO 5749



| · | L | Рез. металл | Рез. пластик | Рез. пластик | g | ₽ |
|-----------|-----|-------------|--------------|--------------|-----|-------|
| 2101G-140 | 160 | ? | ? | ? | ? | 2.250 |
| 2101G-160 | 160 | 3.8 | 2.5 | 2.0 | 170 | 2.350 |
| 2101G-180 | 180 | 4.0 | 2.7 | 2.3 | 230 | 2.450 |

13.200 ₽

9938



- Для внутренних колец Ø 8 – 100 мм
- Для внешних колец Ø 3 – 100 мм

Сменные наконечники (прямые и загнутые на 15° и на 90°), которые можно легко приспособить для работы как с внутренними, так и с внешними стопорными кольцами.

Набор съемников стопорных колец

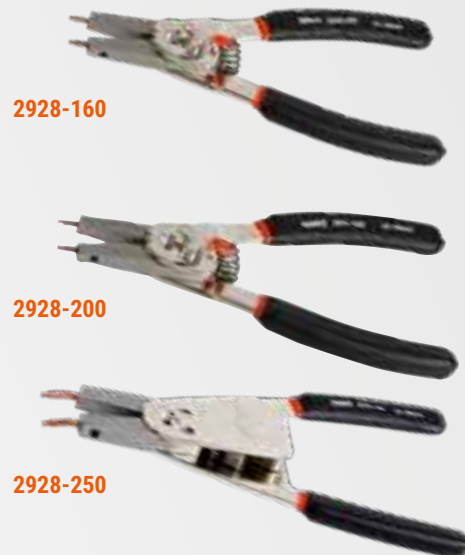

Этот набор заменяет как минимум десять обычных съемников

Для внутренних колец Ø 8 – 100 мм
Для внешних колец Ø 3 – 100 мм

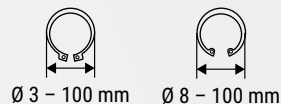



36.000 ₺

4532ST/5

■ От 4532-A до 4532-E

**Набор съемников с
двумя захватами
на дисплее**

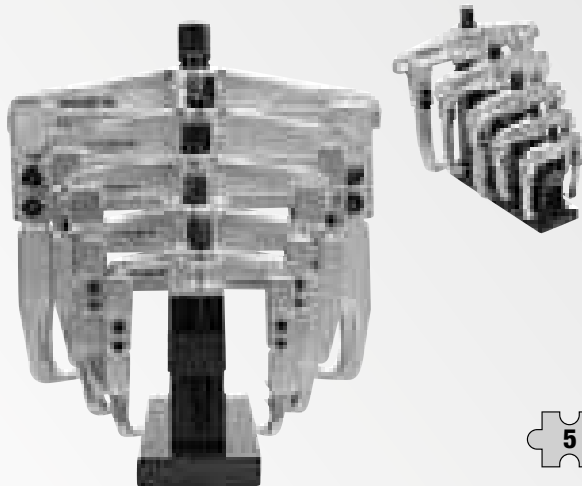

4532ST/5  **16700g**

5.200 ₺

1-477-10-2-2

**Набор напильников
с рукояткой ERGO™**

■ Содержит по одному слесарному напильнику следующих типов: плоский, полукруглый, круглый и треугольный, а также полукруглый рашпиль

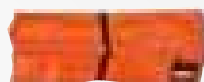

ergo®

1-477-10-2-2  **250 2**
1-100-10-2-2, 1-210-10-2-2,
6-343-10-2-2, 1-230-10-2-2,
1-170-10-2-2

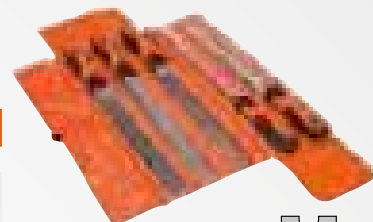

3.300 ₺

1-476-04-3-2

**Наборы напильников
с рукояткой ERGO™**

■ Включает - плоский, пазовый, квадратный, треугольный, полукруглый и круглый
■ Тип насечки: 3 = Бархатная



ergo®

1-476-04-3-2  **100 3**
1-160-04-3-2, 1-111-04-3-2,
1-230-04-3-3, 1-170-04-3-2,
1-210-04-3-2, 1-100-04-3-2



Общеслесарный инструмент

900 ₺

Ручные ножовки по металлу

317

- Допускается установка полотна под углом 90°



Sandflex® Bimetal
 $\leftarrow \text{mm} \rightarrow$ 300
 $\left\{ \begin{array}{l} T'' \\ 24 \end{array} \right.$

| | | | |
|-----|-----|-----|-----|
| 317 | 432 | 110 | 470 |
|-----|-----|-----|-----|

550 ₺

Мини-ножовка

208

- Для труднодоступных мест
- Оснащается 250 мм (12") надежным и прочным биметаллическим полотном Sandflex® с шагом 24ТPI



| | | |
|-----|-----|-----|
| 208 | 330 | 149 |
|-----|-----|-----|

Sandflex® Bimetal
 $\leftarrow \text{mm} \rightarrow$ 250
 $\left\{ \begin{array}{l} T'' \\ 24 \end{array} \right.$

990 ₺

Универсальный нож в чехле

SB-2444

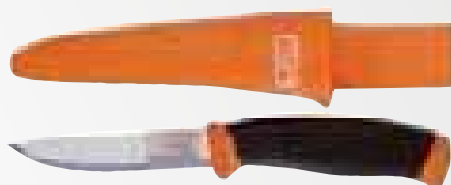

| | | | |
|---------|-----|-----|-----|
| SB-2444 | L | A | g |
| SB-2444 | 220 | 100 | 100 |



2.100 ₺

Ручные ножовки по металлу

319

- Конструкция рамки из стальной трубки, закрытой для удобства в местах захвата пластиком, позволяет задавать полотну очень сильное натяжение для получения прямого, точного и аккуратного пропила



Sandflex® Bimetal
 $\leftarrow \text{mm} \rightarrow$ 300
 $\left\{ \begin{array}{l} T'' \\ 24 \end{array} \right.$

| | | | | |
|-----|---|-----|-----|-----|
| 319 | 5 | 390 | 107 | 510 |
|-----|---|-----|-----|-----|





90 ₺

Биметаллические ножовочные полотна SANDFLEX®

- Практически неломающееся биметаллическое ножовочное полотно с точными зубом для всех видов работ по металлу
- Изготовлено из прочной и гибкой пружинной стали, а зубья вырезаны в наваренной полоске из высоколегированной быстрорежущей стали.
- Скорость резки на 20% выше, срок службы на 35% больше

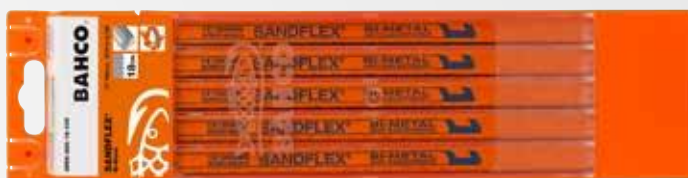

| | | | | ₺ |
|-----------------|-----|----|-------------|----|
| 3906-300-18-100 | 100 | 18 | 300x13x0,65 | 90 |
| 3906-300-24-100 | 100 | 24 | 300x13x0,65 | 90 |
| 3906-300-32-100 | 100 | 32 | 300x13x0,65 | 90 |

Цена за 1 шт. Заказ от 100 шт.

2.500 ₺

Карманные рулетки

MTS-8-25



- MTS - рулетка с метрической или совмещенной метрической/дюймовой шкалой (-Е для совмещенной шкалы)
- Рулетка соответствует 2 классу точности
- Полотно из нержавеющей стали
- Легкочитаемое полотно с нейлоновым покрытием
- Автоматический стопор полотна
- Магнитный наконечник

1.500 ₺

Карманные рулетки

MTB-5-25



- MTB – рулетка с метрической или совмещенной метрической/дюймовой шкалой
- Рулетки с классом точности 2, модель MTB-5-25-C1 соответствует 1 классу точности
- Автоматическое загибание полотна
- Легкочитаемое полотно с двусторонней градуировкой (модели -М) и нейлоновым покрытием
- Зажим на пояса

Параллельные тиски



- Высокопрочные верстачные тиски
- Могут быть установлены на поворотное основание 833sb
- Сменные губки, усиленный винт

| Артикул | | L | g | ₺ |
|---------|-----|-----|--------|--------|
| 834V-5 | 125 | 402 | 12.400 | 19.300 |
| 834V-7 | 175 | 551 | 29.400 | 36.000 |

7.300 ₺

Параллельные тиски

834V-2



| Артикул | | L | g |
|---------|----|-----|-------|
| 834V-2 | 63 | 220 | 4.800 |

4.300 ₺

**Лампа светодиодная
2 в 1 регулируемая**

BLTFC1



1
SMD LED



180
люмен



2.5



IP20



2000 mAh-s
Li-ion



4.200 ₺

**Высокопрочный и
сверхлегкий
налобный фонарь**

BFRL11

- 2 режима подсветки: ближний свет (20%), дальний свет (100%)
- Компактная и легкая, алюминиевая
- Оптическая линза дает широкий пучок света
- Специальный винт для регулировки наклона фонаря
- Мягкая прокладка и эластичный ремешок для большего комфорта
- Высокопрочный корпус фонаря.

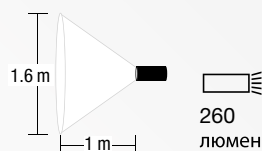

BFRL11 7314150306534 1 260 129





17.900 ₺



Механический регулируемый щелчковый динамометрический ключ с оконной шкалой и фиксированной реверсивной головкой



| | Nm | □ | L | ₺ |
|---------|------|-----|-----|--------|
| 74WR-15 | 3-15 | 1/4 | 221 | 17.900 |
| 74WR-25 | 5-25 | 1/4 | 221 | 17.900 |



Устойчив к: Бензин, Масло, Жир

Механический регулируемый щелчковый динамометрический ключ с оконной шкалой и фиксированной нажимной реверсивной головкой

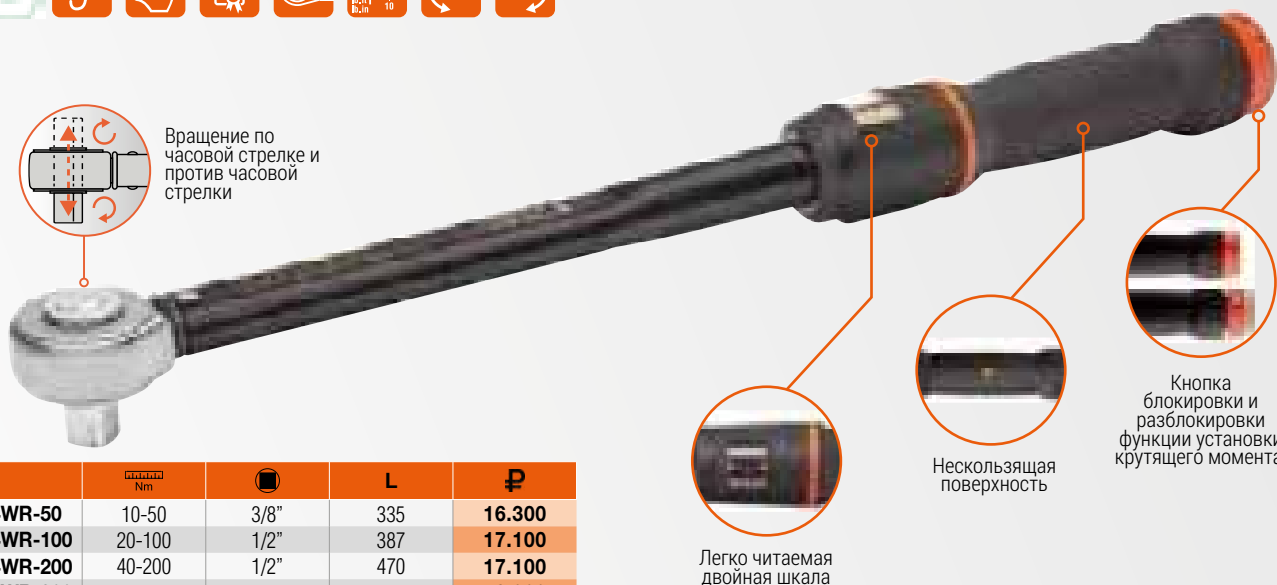

| | Nm | □ | L | ₺ |
|----------|--------|------|-----|--------|
| 74WR-50 | 10-50 | 3/8" | 335 | 16.300 |
| 74WR-100 | 20-100 | 1/2" | 387 | 17.100 |
| 74WR-200 | 40-200 | 1/2" | 470 | 17.100 |
| 74WR-300 | 60-300 | 1/2" | 593 | 18.000 |
| 74WR-340 | 60-340 | 1/2" | 685 | 18.400 |
| 74WR-400 | 80-400 | 3/4" | 686 | 26.100 |



Устойчив к: Бензин, Масло, Жир

■ Динамометрический инструмент

Механический регулируемый щелчковый динамометрический ключ с градуированной шкалой и фиксированной реверсивной головкой



| 7455-15 | 3-15 | 1/4 | 258 | 0.409 | 14.700 | 7455-200 | 40-200 | 1/2 | 474 | 1.430 | 18.800 | |
|-----------|--------|-----|-----|-------|---------------|-----------|----------|-----|------|-------|---------------|--|
| 7455-20 | 4-20 | 1/4 | 258 | 0.386 | 15.100 | 7455-300 | 60-300 | 1/2 | 483 | 1.440 | 19.600 | |
| 7455-25 | 5-25 | 1/4 | 286 | 0.410 | 15.100 | 7455-340 | 60-340 | 1/2 | 613 | 1.680 | 20.400 | |
| 7455-60 | 10-60 | 3/8 | 393 | 1.135 | 15.400 | 7455-500 | 100-500 | 3/4 | 870 | 4.370 | 46.900 | |
| 7455-100 | 20-100 | 3/8 | 400 | 1.135 | 15.900 | 7455-800 | 150-800 | 3/4 | 1947 | 5.310 | 47.700 | |
| 7455-100A | 20-100 | 1/2 | 414 | 1.290 | 17.500 | 7455-1000 | 200-1000 | 1 | 1055 | 6.350 | 72.600 | |

108.000 ₽

7455-1500

Механический регулируемый щелчковый динамометрический ключ с градуированной шкалой и фиксированной реверсивной головкой



| 7455-1500 | 300-1500 | 1 | 1780 | 95.400 | |
|-----------|----------|---|------|--------|--|





Механический регулируемый щелчковый динамометрический ключ с фиксированной трещеткой, без зависимости от точки приложения усилия рукой



| | Nm | | A | ₽ |
|-----------|----------|------|------|---------|
| 75R3-1000 | 300-1000 | 3/4" | 1245 | 90.000 |
| 75R1-1500 | 500-1500 | 1" | 1571 | 122.000 |

98.000 ₽

89049TM-1000



В комплект входят прямой и изогнутый реактивные рычаги, которые делают инструмент по-настоящему универсальным.



| | MAX | | | MAX | | L | ₽ |
|--------------|---------|------|--------------|-----|------|-----|--------|
| 89049TM-1000 | 1000 Nm | 1/2" | 4.8:1/4.9:1* | 208 | 3/4" | 273 | 94.500 |

■ Гидравлическое оборудование

19.900 ₺

**Трансмиссионные
стойки, 500 кг**

BH5SP500QA

- Однопоршневая трансмиссионная стойка с превосходными показателями подъема
- Двухкомпонентные колеса металл и полиуретан. 2 колеса с тормозом
- Минимальная высота : 1175 мм
- Максимальная высота : 2040 мм



BH5SP500QA 500Kg 1175 mm 1985 mm 38 66cm 2041x660x660 32 Kg

42.000 ₺

**Трансмиссионные
стойки, 1000 кг**

BH5DP1000QA

- Система быстрого подъема с двойным поршнем позволяет достичь полной высоты всего за 36 тактов
- Большая и удобная педаль для подъема
- Широкое основание для высокой устойчивости
- Педаль для опускания позволяет пользователю держать руки свободными для других операций

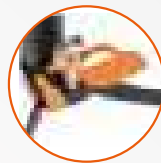
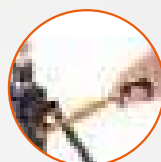

BH5DP1000QA 1000 Kg 900 mm 1900 mm 36 76 cm 2041x660x660 61 Kg

9.500 ₺

Универсальная опора

BH5US1000

- Гироскопическое регулируемое универсальная опора с цепями грузоподъемностью 1000 кг
- Возможно вращать и регулировать под разными углами
- Угол регулирования -6°~12°
- Твердые монтажные пластины
- Устанавливаются на трансмиссионные стойки BH5SP500QA и BH5DP1000QA

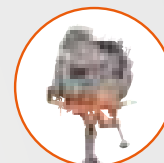

Артикул 1150-1/2H/P 260-510 420 340 250 18.1



35.000 ₚ

Кран складной с грузоподъемностью 1 тонна

ВН6FC1000

- Складная конструкция, обеспечивающая 4 положения стрелы, для подъема веса в : 1.000, 750, 500 и 250 кг
- Двойной цилиндр снижает в 2 раза необходимое количество механических движений оператора
- Минимальное необходимое рабочее пространство для подката 88 мм
- Максимальная высота подъема - 2000мм
- Стальные колеса с полиуретановым покрытием обеспечивают надежность и бесшумное перемещение
- Вращающиеся пневмоцилиндры позволяют перемещать рычаг в любом удобном направлении
- Безопасная работа за счёт:
 - механизма экстренной блокировки
 - предохранительного клапана
 - крюка с защелкой
- Сертифицирован в соответствии с 2006/42/EC + BS EN1494
- складывающаяся конструкция крана минимизирует занимаемое пространство
- Широкое основание для обеспечения прочности во время подъема и маневров



| | | | | | | | | | | | |
|-----------|------|-----|-----|-----|----|-------|------|------|------|----|--|
| Артикул | | | | | | | | | | | |
| ВН6FC1000 | 1000 | 750 | 500 | 250 | 88 | +/-45 | 1480 | 1030 | 2175 | 85 | |

8.000 ₚ

Балансир для подвешивания двигателя

ВН6АС1-680А

- Для легкого подъема и балансировки двигателей или подвесных грузов со смещенным центром тяжести
- Грузоподъемность: 680 кг
- Точка равновесия регулируется складной ручкой
- Длина балки в 640 мм позволяет легко устанавливать большие и объемные двигатели
- Сверхпрочная сварная цепь (Ø7,5 мм) и прочные монтажные пластины
- Подходящий аксессуар для нашего ассортимента кранов: ВН6FC1000, ВН6FC2000 и ВН6PC600
- Сертифицирован в соответствии с 2006/42/EC



■ Гидравлическое оборудование

10.500 ₺

**Подкатная тележка
для снятия колес**

BH1CD680

- Предназначен для подъема и маневрирования без усилий в условиях тесной мастерской, салона, гаража, автостоянки, выставочного зала или ограниченного пространства.
- Грузоподъемность 680 кг
- Наличие тормоза на 2 задних колесах.
- Ручка для переноски с ПВХ покрытием



| | | | |
|----------|--------------|-------|----------|
| BH1CD680 | 610x240x6220 | 135Kg | 11,04 Kg |
|----------|--------------|-------|----------|

4.500 ₺

**Стенд для хранения
тележек для
снятия колес**

BH1CD680ST

- Стенд для хранения до 4 тележек BH1CD680 Тормоз на 2 задних колесах для фиксации стенда

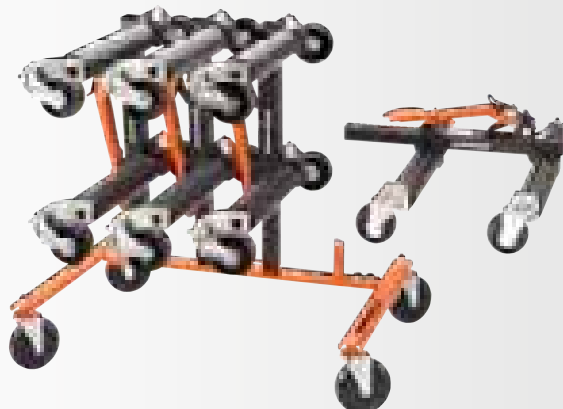

| | | |
|------------|--------------|----------|
| BH1CD680ST | 2041x660x660 | 16,22 Kg |
|------------|--------------|----------|

Прессы гидравлические, напольные

- Двухскоростной насос с возможностью быстрого подвода поршня
- Датчик давления, расположенный на уровне глаз, позволяет легко снимать показания
- Прочная сварная рама с устойчивыми ножками
- Удобство работы, благодаря педальному узлу и рукоятке
- Набор пуансонов 8 шт. включен в комплект поставки
- Наличие линейки для удобного центрирования подвижного штока

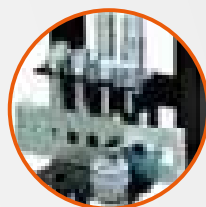
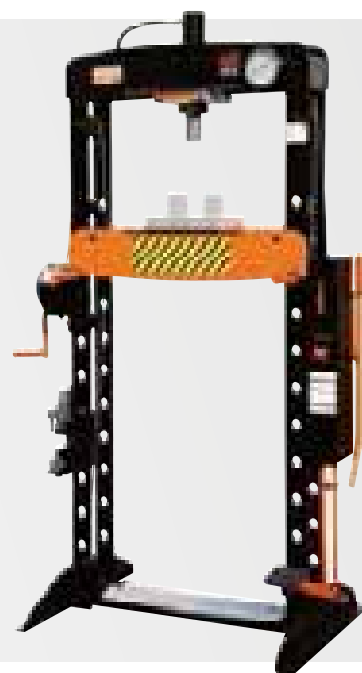

| | kg | L | W | H | ₺ |
|-------|--------|-------|-----|------|---------|
| BH720 | 20.000 | 880 | 650 | 1885 | 102.000 |
| BH730 | 30.000 | 960 | 700 | 1810 | 125.000 |
| BH750 | 50.000 | 1.000 | 770 | 1855 | 190.000 |

17.500 ₺

BH7PS30

- Для лёгкого и безопасного снятия / установки подшипников, втулок и т. д.
- Подходят для нашего ассортимента прессов: BH715, BH720, BH730 и BH750
- Боковые металлические пластины предотвращают соскальзывание опоры



Универсальная опора для прессов





495.000 ₺

Пресс пневмо-гидравлический, 100 тонн

ВН7100А

- Прочная сварная конструкция
- Двухскоростной пневмо-гидравлический насос
- Большой манометр для легкого чтения на оптимальной высоте
- Передвижной цилиндр с хромированным штоком
- Легкий подъем и опускание плиты пресса благодаря лебедке с шарнирной рукояткой
- Мерные рейки для облегчения центрирования поршня
- Две колодки с V-образной выемкой с рукоятками, которые можно расположить и на V-образной, и на плоской стороне в зависимости от необходимости
- Набор пуансонов 8 шт. включен в комплект поставки
- Нижний лоток для инструмента

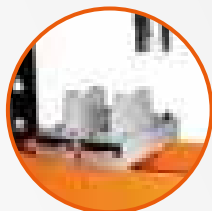
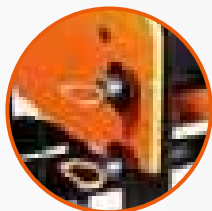

| • | | BAR | | | L | W | H |
|---------|--------|---------|------|---|------|-----|------|
| ВН7100А | 100000 | 7,5-8,5 | 1/4" | 1 | 1193 | 940 | 1865 |

5.000 ₺

Тележка ремонтная подкатная

BLE301

- Тележка ремонтная подкатная
- Регулируемый подголовник с тремя положениями для повышения комфорта
- Грузоподъемность: 136 кг
- Высота: 120 мм.
- Высокая устойчивость
- Вешалка сзади для удобства хранения в гараже
- Четыре колеса из ПВХ диаметром 75 мм, шириной 25 мм, поворотные на 360°



| • | | | | | |
|--------|---------|--------|--------|-----|----|
| BLE301 | 1020 mm | 590 mm | 120 mm | 136 | 10 |

■ Пневматический инструмент

10.500 ₺

Стул

BLE305

- Стул с пневматической подушкой
- Регулировка высоты стула от 635 мм до 755 мм
- Диаметр сиденья- 355мм. Износостойкое виниловое покрытие
- Поворот сиденья на 360°
- Удобная подставка для ног



| | | | | |
|--------|--------|--------|--------|-----|
| • | | | | |
| BLE305 | 430 mm | 410 mm | 430 mm | 136 |

9.700 ₺

Стул с выдвижными ящиками

BLE300

- Регулируемая высота сиденья от 435 мм до 555 мм
- Грузоподъемность сиденья: 136 кг
- Три выдвижных ящика плюс лотки для хранения инструментов, крепежных деталей и принадлежностей
- Четыре колеса из ПВХ диаметром 75 мм, шириной 25 мм и возможностью поворота до 360°



| | | | | |
|--------|--------|--------|--------|-----|
| • | | | | |
| BLE300 | 380 mm | 550 mm | 380 mm | 136 |





11.000 ₺

1/2" Ударный гайковерт

BP815

- Максимальное усилие 825 Нм
- Композитный корпус
- Механизм двойного ударного действия
- Регулятор мощности
- Вес 1,95 кг.
- Вывод воздуха через рукоятку



1/2"

| | | | | | | | | | | |
|-------|------|-----|-----|---------|---------|------|------|-----|------|------|
| · | BAR | 10 | 130 | 320-620 | 825 | 7000 | 84 | 192 | 1.95 | |
| BP815 | 1/2" | 6.3 | 10 | 130 | 320-620 | 825 | 7000 | 84 | 192 | 1.95 |

14.200 ₺

1/2" Ударный гайковерт

BPC815

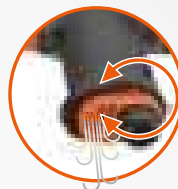
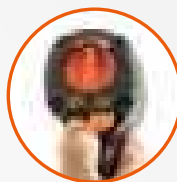

1/2"

max.
1112
Nm

| | | | | | | | | | | | |
|--------|------|-----|-----|-----|------|------|------|-----|------|--------|--------|
| · | BAR | 10 | 113 | 786 | 1112 | 8000 | 88 | 187 | 1.91 | 12.500 | |
| BPC815 | 1/2" | 6.3 | 10 | 113 | 786 | 1112 | 8000 | 88 | 187 | 1.91 | 12.500 |

37.300 ₺

3/4" Ударный гайковерт

BPC817

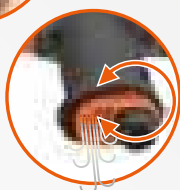
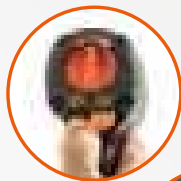

3/4"

max.
2034
Nm

| | | | | | | | | | | | |
|--------|------|-----|-----|------|------|------|------|-----|------|--------|--------|
| · | BAR | 10 | 198 | 1627 | 2034 | 5000 | 96 | 220 | 3.44 | 36.200 | |
| BPC817 | 3/4" | 6.2 | 10 | 198 | 1627 | 2034 | 5000 | 96 | 220 | 3.44 | 36.200 |

56.700 ₺

1" Облегченный ударный гайковерт с пистолетной рукояткой

BP905P



1"

max.
2440
Nm

| | | | | | | | | | | | | |
|--------|-----|-----|-----|----------|----------|------|------|----|-----|-----|--------|--------|
| · | BAR | 13 | 282 | 300-1965 | 2440 | 6000 | 99 | 21 | 247 | 6.3 | 57.900 | |
| BP905P | 1" | 6.2 | 13 | 282 | 300-1965 | 2440 | 6000 | 99 | 21 | 247 | 6.3 | 57.900 |

44.700 ₺

1" Ударный гайковерт с удлиненным наконечником

BP901L

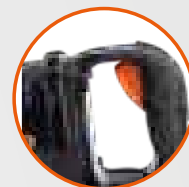

| | 1" | BAR | 13 | 460 | 2550 | 3500 | 3800 | 87.5 | 6.17 | 587 | 13.3 | 43.400 |
|--------|----|-----|----|-----|------|------|------|------|------|-----|------|--------|
| BP901L | 1" | 6.2 | 13 | 460 | 2550 | 3500 | 3800 | 87.5 | 6.17 | 587 | 13.3 | 43.400 |

41.700 ₺

1" Ударный гайковерт

BP901

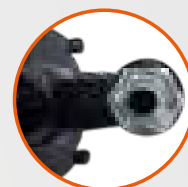

| | 1" | BAR | 13 | 460 | 2550 | 3500 | 3800 | 87.5 | 6.17 | 409 | 11.9 | 40.500 |
|-------|----|-----|----|-----|------|------|------|------|------|-----|------|--------|
| BP901 | 1" | 6.2 | 13 | 460 | 2550 | 3500 | 3800 | 87.5 | 6.17 | 409 | 11.9 | 40.500 |

8.100 ₺

Прямая зачистная машинка

BP822



Регулятор воздуха

| | BAR | 10 | 170 | 25,000 | 85 | 4.53 | 250 | 165 | 0.50 | 7.200 | |
|-------|-----|------|-----|--------|--------|------|------|-----|------|-------|-------|
| BP822 | 6.3 | 1/4" | 10 | 170 | 25,000 | 85 | 4.53 | 250 | 165 | 0.50 | 7.200 |

9.700 ₺

Угловая зачистная машинка

BP115

- Прогрессивный регулятор мощности с блокировкой
- Шарнирное соединение, чтобы избежать перекручивание шланга
- Цанга 3 мм в комплекте.

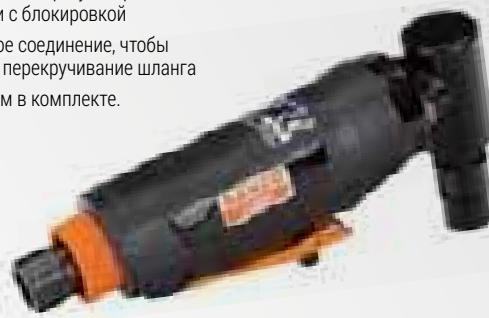

| | BAR | 10 | 113 | 20,000 | 79 | 2.5 | 170 | 0.6 | | |
|-------|-----|-----|------|--------|-----|--------|-----|-----|-----|-----|
| BP115 | 102 | 6.3 | 1/4" | 10 | 113 | 20,000 | 79 | 2.5 | 170 | 0.6 |



12.300 ₺

Пневматический молоток

BP910

- 3200 ударов в минуту для быстрой резки
- Высокая производительность при небольшом весе -2,25 кг
- Низкий уровень шума 94 дБА и низкий уровень вибрации 2,4 м / с²
- Высококачественный круглый фиксатор 10,2 мм для быстрой замены зубила
- Удобная прорезиненная ручка

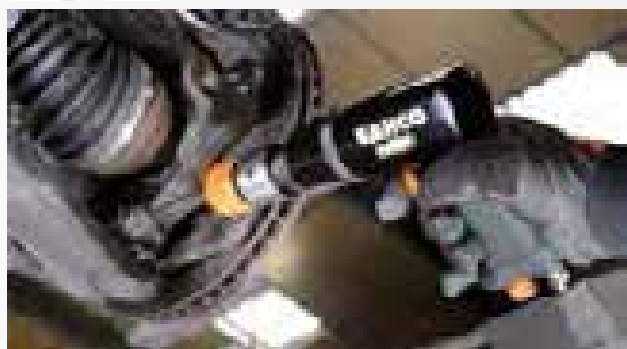
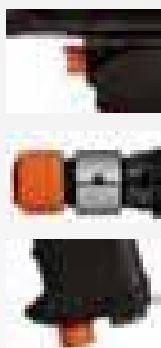

Продувочный пистолет



| | BAR | 1/4" | 68 | <80 | 240 | 0.13 | ₺ |
|---------|-----|------|-----|-----|------|------|-------|
| BP219 | 6.3 | 1/4" | 68 | <80 | 240 | 0.13 | 780 |
| BP219L | 6.3 | 1/4" | 340 | <80 | 470 | 0.15 | 950 |
| BP219XL | 6.3 | 1/4" | 100 | >80 | 1050 | 0.25 | 1.600 |

2.300 ₺

Быстросъемный штуцер. Макс давление 14 Bar

BRQCF14

- 1/4" Быстросъемный штуцер, внутреннее соединение
- Быстрое и безопасное соединение
- Максимальное давление 14 бар
- Потребление воздуха 1600 л/мин при давлении 6 бар
- Диаметр разъема 6 мм
- Возможность работы с четырьмя видами стандартных соединений
- Защитный механизм включения/выключения воздушного потока делает работу с инструментом проще и безопаснее
- Стальная основа с композитным покрытием делает инструмент чрезвычайно прочным



1/4"

2.100 ₺

Спиральные шланги

BRH1010A

- 10 мм Спиральный шланг
- Полиуритановый шланг с соединением 1/4" с обеих сторон

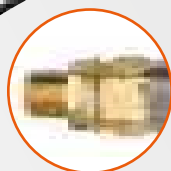

| | 10 | 1/4"-1/4" NPT | 10 | 10 | 0.88 |
|----------|----|---------------|----|----|------|
| BRH1010A | 10 | 1/4"-1/4" NPT | 10 | 10 | 0.88 |

5.200 ₺

Спиральные шланги

BRH1310A

- 13 мм Спиральный шланг
- Полиуритановый шланг с соединением 1/2" с обеих сторон

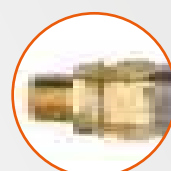
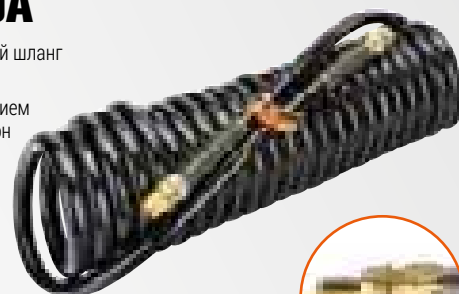

| | 13 | 1/4"-1/4" NPT | 10 | 10 | 0.88 |
|----------|----|---------------|----|----|------|
| BRH1310A | 13 | 1/4"-1/4" NPT | 10 | 10 | 0.88 |

1.350 ₺

4515-SET-19



**Набор сверл из
быстрорежущей стали
HSS-R по металлу,
19 предметов**

- Сверло из быстрорежущей стали, предназначенное для обработки бронзы, латуни, чугуна и углеродистой, легированной и нержавеющей стали
- Прокатанная высокоупругая канавка; технологии производства снижают риск поломки
- Оксидное покрытие снижает износ благодаря эффективному и быстрому удалению стружки
- Сверла оснащены цилиндрическим хвостовиком, размер которого равен диаметру сверла
- Произведены в соответствии со стандартом DIN 338
- В пластмассовом футляре 19 сверл размерами от 1,0 мм до 10,0 мм × 0,5 мм

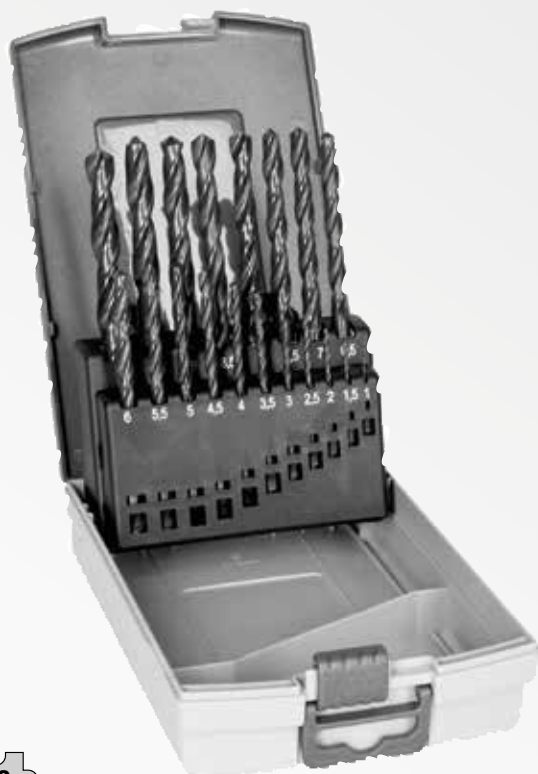

3.600 ₺

4513-SET-19



**Набор сверл от
1 до 10 мм из
быстрорежущей
стали HSS-G по
металлу**



Сверла из быстрорежущей
стали hss-g по металлу

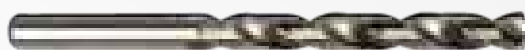

Шлифованные канавки обеспечивают
быстрое и высокоточное сверление



19

600



9.100 ₺

Набор ступенчатых сверел

228-SET-SD



от 4 до 12 мм с шагом 1 мм

от 4 до 22 мм с шагом 2 мм

от 5 до 35 мм с шагом 2 мм

5x МОЖЕТ ПРОСЛУЖИТЬ В ПЯТЬ РАЗ ДОЛЬШЕ ОБЫЧНЫХ СТУПЕНЧАТЫХ СВЕРЛ

ПОКРЫТИЕ ИЗ НИТРИДА ТИТАНА ОБЕСПЕЧИВАЕТ ТВЕРДОСТЬ ПОВЕРХНОСТИ

САМОСМАЗЫВАНИЕ ПРИ ВЫСЫХАНИИ

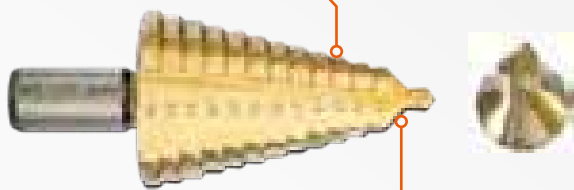

САМОЦЕНТРИРУЮЩАЯСЯ ВЕРШИНА

4.800 ₺

Сверло ступенчатое 5-35 мм

230-SD

5x МОЖЕТ ПРОСЛУЖИТЬ В ПЯТЬ РАЗ ДОЛЬШЕ ОБЫЧНЫХ СТУПЕНЧАТЫХ СВЕРЛ

ПОКРЫТИЕ ИЗ НИТРИДА ТИТАНА ОБЕСПЕЧИВАЕТ ТВЕРДОСТЬ ПОВЕРХНОСТИ

САМОСМАЗЫВАНИЕ ПРИ ВЫСЫХАНИИ

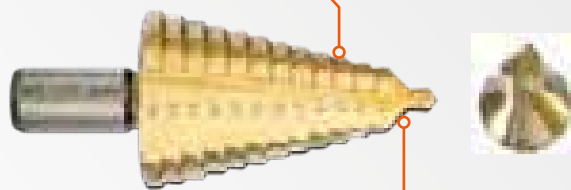

САМОЦЕНТРИРУЮЩАЯСЯ ВЕРШИНА

Диск абразивный, отрезной

- Не содержит железа, серы и хлоридов
- Сертификат OSA, стандарт EN12413
- Высокопроизводительный диск для резки нержавеющей стали и металла
- Увеличенный срок службы продукта
- Оптимальная производительность съёма материала
- Снижение риска мышечной усталости из-за низкой вибрации



| | | A mm | B mm | C mm | g | ₽ |
|------------------------|----|------|------|-------|-----|------------|
| 3911-115-T41-IM | 50 | 115 | 1.0 | 22,23 | 28 | 65 |
| 3911-125-T41-IM | 50 | 125 | 1.0 | 22,23 | 46 | 70 |
| 3911-180-T41-IM | 50 | 180 | 1.6 | 22,23 | 195 | 125 |
| 3911-230-T41-IM | 50 | 230 | 1.9 | 22,23 | 263 | 165 |

Диск абразивный, отрезной

- Высокопроизводительный диск для резки нержавеющей стали
- Оптимальная производительность съёма материала
- Увеличенный срок службы продукта
- Снижение риска мышечной усталости из-за низкой вибрации
- Не содержит железа, серы и хлоридов
- Сертификат OSA, стандарт EN12413



| | | A mm | B mm | C mm | g | ₽ |
|-----------------------|----|------|------|-------|-----|------------|
| 3911-115-T41-I | 50 | 115 | 1.0 | 22,23 | 28 | 65 |
| 3911-125-T41-I | 50 | 125 | 1.0 | 22,23 | 32 | 70 |
| 3911-150-T41-I | 50 | 150 | 1.0 | 22,23 | 46 | 115 |
| 3911-180-T41-I | 50 | 180 | 1.6 | 22,23 | 95 | 120 |
| 3911-230-T41-I | 50 | 230 | 1.9 | 22,23 | 195 | 165 |

Диск абразивный, зачистной

- Высокопроизводительный диск для зачистки нержавеющей стали и металла
- Оптимальная производительность съёма материала
- Увеличенный срок службы продукта
- Снижение риска мышечной усталости из-за низкой вибрации
- Не содержит железа, серы и хлоридов
- Сертификат OSA, стандарт EN12413
- Армированная стекловолоконная ткань для максимальной безопасности и стабильности



| | | A mm | B mm | C mm | g | ₽ |
|------------------------|----|------|------|-------|-----|------------|
| 3921-115-T27-IM | 25 | 115 | 6,4 | 22,23 | 148 | 115 |
| 3921-125-T27-IM | 25 | 125 | 6,4 | 22,23 | 175 | 125 |
| 3921-150-T27-IM | 25 | 150 | 6,4 | 22,23 | 256 | 170 |
| 3921-180-T27-IM | 25 | 180 | 6,5 | 22,23 | 370 | 225 |
| 3921-230-T27-IM | 25 | 230 | 6,5 | 22,23 | 610 | 355 |

Диск абразивный, зачистной лепестковый

- Для эффективного шлифования нержавеющей стали и металла
- Легкость, гибкость и низкий уровень шума благодаря многослойной волоконной основе
- Увеличенный срок службы (100% цирконий)
- Страна производства Италия
- Не содержит железа, серы и хлоридов
- Сертификат OSA, стандарт EN13743



| | | A mm | B mm | C mm | g | ₽ |
|------------------------|----|------|-------|------|------------|---|
| 3926-125IM-C40 | 25 | 125 | 22,23 | 88 | 230 | |
| 3926-125IM-C60 | 25 | 125 | 22,23 | 92 | 230 | |
| 3926-125IM-C80 | 25 | 125 | 22,23 | 88 | 230 | |
| 3926-125IM-C120 | 25 | 125 | 22,23 | 86 | 230 | |



49.000 ₺

BCL33IW2K1

- Высокая производительность и эффективность.
- Максимальное усилие 1000 Нм
- Металлический корпус для большей долговечности



Гайковерт с квадратным хвостовиком 1/2", 18 В, комплект

1/2"

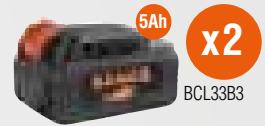

Индикатор заряда батареи



18V

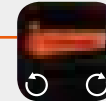

БЕСЩЕТОЧНЫЙ ДВИГАТЕЛЬ



- высокий крутящий момент
- больше ударов
- меньше обслуживания
- длительный срок службы

38.600 ₺

BCL33IW1K1

- Оптимально подходит для снятия и установки колес
- 2 положения регулировки крутящего момента 110 Нм и 590 Нм



Гайковерт с квадратным хвостовиком 1/2", комплект

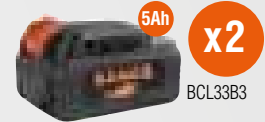

18V

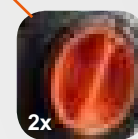
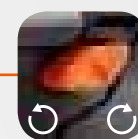

Регулировка 2 положений скорости



оборотов

оборотов

■ Обслуживание двигателя

9.900 ₺

BE5400P

Компрессометр для бензиновых двигателей

- Компрессометр для бензиновых двигателей
- Может отображать показания в барах от 0-21
- 2,5-дюймовый жидкокристаллический цифровой датчик с боковым клапаном для быстрого повторного тестирования и быстрого соединения и отображения в нескольких единицах давления
- Возможность хранения шести показаний
- Гибкий шланг (300 мм) и двойной адаптер M14 / M18
- Прямые и угловые резиновые уплотнители
- Адаптеры для различной резьбы свечей зажигания



33.000 ₺

BE5401D

Компрессометр для дизельных двигателей

- Устройство для диагностики двигателя
- Большой выбор соединителей и адаптеров
- Подходит для большинства современных двигателей



19.500 ₺

BE400P24

Набор для проверки системы охлаждения

- Все компоненты имеют быстроразъемные соединения для повышения безопасности и сокращения времени выполнения задач.
- Карта применения в комплекте

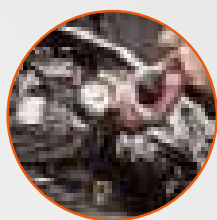

10.400 ₺

BE5200

Тестер для измерения давления масла





990 ₺

Щупы

1544

- Метрическая шкала
- Диапазон размеров от 0,03 до 0,1 мм с шагом 0,01 мм и от 0,1 мм до 1 мм с шагом 0,05 мм
- В комплекте 26 пластин

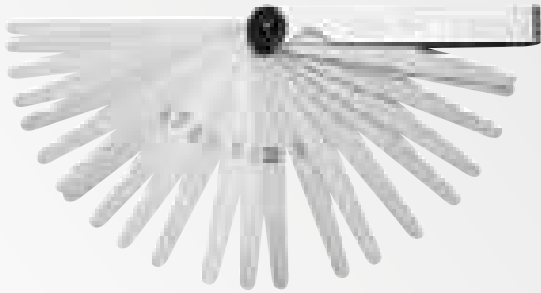

| | | | |
|------|----|-------|-----|
| • | | | |
| 1544 | 26 | 100mm | 95g |

2.500 ₺

Гибкий извлекатель свечей зажигания 16 мм

BE1SP1F

- Позволяет добраться до свечей зажигания в труднодоступных местах
- Длина 315 мм

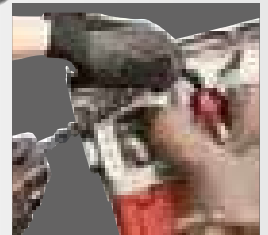

1.500 ₺

Клещи для топливопроводов

BE6FCP

- Для снятия и замены фитингов на топливных фильтрах.



35.000 ₺

Стенд для ремонта двигателя с редуктором и поддоном для масла

BN8AC2-500

- Разработан для удобного обслуживания двигателя
- Его максимальная грузоподъемность 500 кг позволяет работать с широким спектром двигателей
- Съемный поддон сохраняет пол в чистоте
- Система вращения приводится в действие складывающейся обрезиненной рукояткой
- Эргономичная рукоятка для лучшей маневренности
- Универсальные и регулируемые четыре установочных штифта
- Задние поворотные колеса с тормозами для безопасности пользователя
- Удобный металлический лоток для инструментов



| | | | | | | | | | |
|------------|-----|-----|-----|-----|-----|-----|-----|-----|-----|
| • | | A | B | C | D | | | | |
| BN8AC2-500 | 500 | 937 | 712 | 813 | 473 | 937 | 712 | 813 | 170 |

■ Обслуживание двигателя

9.000 ₺

ВН8АС1-500

- Для легкого извлечения и перемещения двигателей из моторного отсека
- Ширина, регулируемая до 1700 мм, обеспечивает широкую область использования
- Подходит для всех автомобилей, включая большие внедорожники, Audi Q7, BMW X5, Porsche Cayenne, VW Touareg
- Имеет два регулируемых усиленных крюка для цепного монтажа
- Механизм наклона позволяет легко переносить центр тяжести, когда это необходимо



Балка для вывешивания двигателя

9.700 ₺

ВММТРС1

- Точный и надежный Vahco ВММТРС1 цифровой универсальный измерительный прибор является совершенным решением для пользователя, который ищет легкий в эксплуатации и безопасный проверочный прибор для измерения напряжения переменного/постоянного тока, силы тока, частоты, сопротивления, электрической емкости, неразрывности, полярности и т.д., а также температуры.
- Комплект включает в себя:
 - Сумку для универсального измерительного прибора с накладным держателем
 - Игольчатый силиконовый зонд с проводами длиной 1 м: Кат. III 1000 В, 10 А
 - Зонд с проводами с подпружиненными медными зажимами с шириной разведения зажимов 12,7 мм (0,5 дюймов) и пилообразными зубьями длиной 1 м: Кат. III 1000 В, 10 А
 - Сенсорный датчик температуры с проводом длиной 1 м
 - Универсальный измерительный прибор с USB кабелем для связи с ПК длиной 1,2 м
 - USB флеш-карта с связью с программным обеспечением ПК и руководством пользователя на 12 языках: английском, французском, испанском, шведском, турецком, русском, португальском, итальянском, греческом, словенском, чешском и польском
- Протокол калибровки
- Индикация низкого напряжения аккумулятора
- Диапазон напряжения постоянного тока: 600мВ ±0,5%, 6В/60В/600В ±0,8%, 1000В ±1,0%
- Диапазон напряжения переменного тока: 600мВ/6В/600В ±1,0%, 1000В ±1,5%
- постоянный ток: 600мА/6мА/60мА/600мА/6А/10А ±1,5%
- Определение категории: Кат. III 1000В Кат. IV 600В
- Сопротивление: 6000Ω/60Ω/600Ω/6000Ω/60МΩ ±0,5%, 60МΩ ±1,5%
- Электрическая емкость: 6мкФ ±3,0%, 600мкФ/6мкФ/60мкФ/300мкФ ±5,0%
- Логическая частота: 10Гц~1МГц ±(0,1%+3)
- Линейная частота: 10Гц~10КГц ±(0,05%+8)
- Период пуска: 1%~99%
- Температура: -55°C~1000°C ±(2%+2)
- Защита предохранителей: 0,63А/1000Вх1 для мкА и мА диапазонов и 10А/1000Вх1 для 10А диапазона
- 1 аккумулятор 6F22(9 В)
- Технические характеристики:
 - измерение истинного среднеквадратичного значения
 - Бесконтактное измерение напряжения
 - Относительное измерение
 - Автоматическое отключение
 - Хранение данных
 - Задняя подсветка
 - Автоматический/ручной ввод диапазона
 - Индикация полярности
 - Проверка диодов
 - Проверка на обрыв



Цифровой Мультиметр



| | | | | |
|---------|-----|-----|----|-----|
| ВММТРС1 | 225 | 155 | 60 | 0,8 |
|---------|-----|-----|----|-----|



5.700 ₺

Инфракрасный термометр

BLT550

- Применение: бесконтактный инфракрасный термометр с лазерной указкой для проверки температуры двигателя, охлаждающей жидкости, выхлопных газов, деталей машин, электрических панелей, нагревателей и т.д.
- Температурный диапазон: -50°C + 550°C
- Точность: ± 1,5% или ± 1,5 °C
- Разрешение: 0,1°C
- Время отклика: 500 мс
- Длина волны: 8-14 мкм
- Батарея: 9v 6LR61 (не входит в комплект)



| | | |
|--------|---------------|-----|
| BLT550 | 40 x 95 x 145 | 130 |
|--------|---------------|-----|

12.000 ₺

Набор универсальных деблокираторов электрических разъемов

BELTRP16

- Набор универсальных деблокираторов электрических разъемов, 16 шт
- Подходит для большинства европейских автомобилей



2.600 ₺

Автоматический инструмент для удаления изоляции

3416A



Удлиненная форма головки для применения в труднодоступных местах

С резаком для проволоки, для медных и алюминиевых проводов сечением до Ø2мм

| | | | | | |
|--------|-------|-------|-----|-------|-----|
| 3416 A | 0,2-6 | 24-10 | 2mm | 170mm | 107 |
|--------|-------|-------|-----|-------|-----|

■ Специальный инструмент

2.100 ₺

Автоматический стриппер

3418A

- Точность длины зачистки благодаря интегрированной в корпус шкале

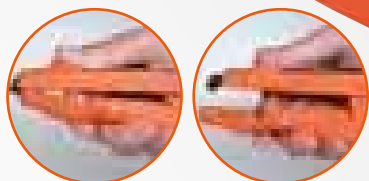

| | | | | | |
|--------|-------|-------|---|-----|-----|
| 3418 A | 0,5-6 | 20-10 | 3 | 160 | 112 |
|--------|-------|-------|---|-----|-----|

1.300 ₺

Универсальный инструмент для снятия изоляции со скрытым ножом

3518A



| | | | |
|--------|------|-------|----|
| 3518 A | 4-28 | 185mm | 98 |
|--------|------|-------|----|

2.300 ₺

Стриппер для удаления оболочки кабеля

3520A

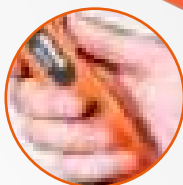

| | | | | |
|--------|-------|-------|-------|----|
| 3520 A | 0,5-6 | 20-10 | 145mm | 61 |
|--------|-------|-------|-------|----|

3.700 ₺

Универсальный инструмент для снятия изоляции со скрытым ножом

3518B



Сменный крюк лезвие, надежно фиксируется в любом положении

Противоскользящая рукоятка

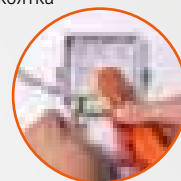

| | | | | |
|--------|-------|-------|-------|-----|
| 3518 B | 0,5-6 | 20-10 | 170mm | 107 |
|--------|-------|-------|-------|-----|

950 ₺

Клещи для зачистки и обжима клемм

CR B 01

- Клещи изготовлены из толстостенного стального листа, рабочие части подвержены дополнительной закалке
- Легкие, занимают небольшой объем и легко переносятся в ящике для инструментов
- Подходят для обжима, резки и зачистки
- Сечение кабеля: от 0,75 мм² до 6 мм²
- Обрезают гвозди диаметром M2.6-M5.0

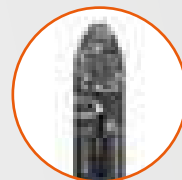

| | | | | | | |
|---------|-----|----|----|-----------------|-----------------|-----|
| CR B 01 | L | B | C | | | |
| | mm | mm | mm | mm ² | mm ² | g |
| | 220 | 38 | 3 | 0.75-6.0 | 0.5-6.0 | 112 |



39.000 ₺

Устройство для замены масла

BOD8903A

- Используется для слива, под действием силы тяжести или путем всасывания с помощью вакуумного механизма отработанного масла из двигателей, коробок передач и дифференциалов всех транспортных средств.
- Камера объемом 9 л для визуальной проверки состояния масла
- Включает широкий выбор различных зондов, применимые для широкого выбора автомобилей, например, медный зонд для использования с высокотемпературным маслом
- Гибкий нейлон: 5 x 700 мм, 6 x 700 мм, 7 x 1000 мм, 8 x 700 мм
- Жесткая медь: 5 x 700 мм, 6 x 700 мм
- Адаптеры: для BMW диаметр: 12,2 мм и группы VAG диаметр: 10 мм
- Скорость всасывания: от 1,5 до 2 литров в минуту с маслом при температуре 70°-80°С с 6 мм зондом и давлением воздуха 8 бар / 115 psi
- Давление всасывания воздуха: 7-8 бар / 100-115 psi
- Максимальное давление слива: 1 бар / 14.5 psi
- Уплотненное соединение между резервуаром и масляным патрубком минимизирует риск протечки
- Смещенная поворотная воронка обеспечивает высокую гибкость и объем 18 л
- Армированные шланги
- Удобная ручка с покрытием из пеноматериала для изоляции и предотвращения царапин
- Датчики в защищенном корпусе
- Удобный пластиковый лоток для крепежей, инструментов и другого оборудования
- Поворотное колесо с тормозом для лучшей безопасности
- Сертифицировано согласно стандартам 2006 / 42 / EC + BS EN1494
- Опция: Воронка увеличенного диаметра 60 см легко размещается и собирает жидкость код BOD8901AC1

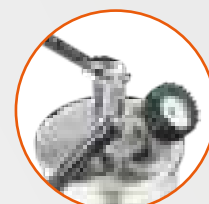
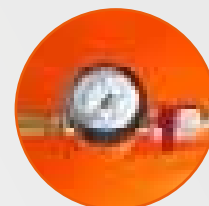

23.500 ₺

Устройство для замены масла

BOD8901

- Для слива масла из двигателей, коробок передач и дифференциалов всех типов автомобилей за счет силы тяжести
- Уплотненное соединение между резервуаром и масляным патрубком минимизирует риск протечки
- Смещенная поворотная воронка повышает мобильность и производительность
- Армированные шланги
- Удобная ручка с покрытием из пеноматериала предотвращает возможность случайного повреждения ЛКП автомобиля



32.500 ₺

Пневматическое устройство для замены масла

BOD8902

- Для слива масла за счет силы тяжести, либо методом высасывания
- 8 типов щупов в комплекте

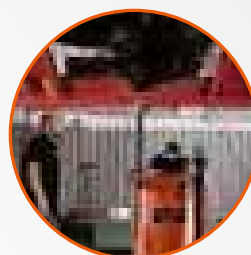

■ Обслуживание масляной системы

2.300 ₺

**Расширительная воронка
для слива масла**

VOD8901AC1

- Для использования с моделями: VOD8901, VOD8902 и VOD8903



2.800 ₺

**3/8" Набор торцевых головок
для маслосливных пробок**

BE6217

- Набор включает 17 торцевых головок 3/8" с различными вставками, и поставляется в пластиковом футляре



1.900 ₺

**Емкость для
отработанного масла**

VOD2008

- Для облегчения слива масла и / или жидкостей
- Выдерживает наиболее часто используемые автомобильные жидкости
- Несколько ручек и кранов облегчают транспортировку содержащейся жидкости в другой, более крупный резервуар, для утилизации



| | | | | | |
|---------|----|-----|-----|-----|------|
| VOD2008 | 8L | 590 | 325 | 115 | 0,08 |
|---------|----|-----|-----|-----|------|

850 ₺

**Воронка для
замены масла**

VOD301200

- Выдерживает все используемые автомобильные жидкости, кроме тормозных
- Воронка из полипропилена. Длина гибкого шланга 400 мм, диаметр 16 мм



2.700 ₺

**Бочковой
насос**

VOD60

- Для машинного масла и иных некоррозийных жидкостей
- Для бочек объемом от 50 до 205 литров с отверстиями 1/2" и 2"
- Производительность: 300 мл/ход



9.200 ₺

**Набор съемников
масляных фильтров**

BE630

- Подходит для большого количества автомобилей. В комплекте: 28 крышек, трехлапый универсальный съемник переходник с 3/8" на 1/2", информация по применяемости



3.700 ₺

**Съемник масляных
фильтров с шарнирным
захватом**

BE60FW





18.000 ₺

Подкатной домкрат, 2Т

ВН12000

- Большая педаль быстрого подъема для удобного использования
- Высота подхвата 70 мм. Высота подъема 490 мм
- Специальная крышка защищает поршни и пружину, уменьшая риск повреждения, вызванного пылью и грязью
- Обрезиненная ручка предотвращает повреждение ЛКП и не скользит в руках
- Стальные колеса с полиуретановым покрытием долговечны и обеспечивают бесшумное перемещение
- Встроенный лоток для хранения мелких деталей и инструмента
- Оборудован предохранительным клапаном и системой контроля скорости опускания
- Соответствует сертификату 2006/42/EC + BS EN1494



| | | | | | | | | | | | | |
|---------|------|----|-----|-----|--------|-----|---|-----|-----|------|------|--|
| Артикул | | | | | | | | | | | | |
| ВН12000 | 2000 | 70 | 490 | 790 | +/- 10 | 119 | X | 780 | 364 | 1270 | 42,7 | |

19.800 ₺

Подкатной домкрат, 3Т

ВН13000

- Большая педаль быстрого подъема для удобного использования
- Высота подхвата 90 мм. Высота подъема 552 мм
- Специальная крышка защищает поршни и пружину, уменьшая риск повреждения, вызванного пылью и грязью
- Обрезиненная ручка предотвращает повреждение ЛКП и не скользит в руках
- Стальные колеса с полиуретановым покрытием долговечны и обеспечивают бесшумное перемещение
- Оборудован предохранительным клапаном и системой контроля скорости опускания
- Сертифицирован в соответствии с 2006/42/EC + BS EN1494



| | | | | | | | | | | | | |
|---------|------|----|-----|-----|--------|-----|--|------|-----|-----|------|--|
| Артикул | | | | | | | | | | | | |
| ВН13000 | 3000 | 90 | 552 | 825 | +/- 11 | 119 | | 1280 | 364 | 825 | 48,5 | |

12.000 ₺

Домкрат подкатной, 3т

ВН1EU3000

- Домкрат подкатной, 3т
- Высота подхвата 130 мм. Высота подъема 462 мм
- Пылезащитная крышка защищает поршень и пружину от повреждений
- Нейлоновые колеса
- Лоток для хранения мелких деталей и инструмента
- Оборудован предохранительным клапаном и системой контроля скорости опускания



500 ₺

Аксессуары для подкатных домкратов

ВН11500-04

- Запасная резиновая накладка



■ Обслуживание колес

7.200 ₺

Адаптер домкратов, 1Т

ВН1СВ1000

- Применение: для поднятия машины домкратом. Идеально подходит для подъема автомобилей и синхронного обслуживания колес
- Обеспечивает прекрасную устойчивость всей передней, задней или боковой части поднятого транспортного средства
- Уменьшает вероятность деформации элементов автомобиля
- Совместим с домкратами ВН11500, ВН1200 и ВН13000 и ВН1ЕУ3000
- Тяжелая стальная конструкция для максимальной прочности
- Грузоподъемность: 1000 кг
- Две резиновые опоры диаметром 128 мм
- Расширяется на расстояние от 595 до 920 мм между центрами опор



| Артикул | | | | | | | |
|-----------|------|---|---|-----|-----|-----|-------|
| ВН1СВ1000 | 1000 | - | - | 710 | 125 | 145 | 11,74 |

35.500 ₺

Ножничный домкрат

ВН1S45

- 4-5-т. Ножничный домкрат для вилочных погрузчиков, сельскохозяйственных и промышленных машин
- 2 варианта подъема: лапой или цилиндром
- 4 тонны на ножницах на минимальной высоте: 65 мм максимальной высоте: 406 мм
- 5 тонн на цилиндре на минимальной высоте: 350мм максимальной высоте: 710 мм
- Хромированный насосный поршень и плунжер для коррозионной стойкости
- Сертифицировано в соответствии с 2006/42/EC + BS EN1494

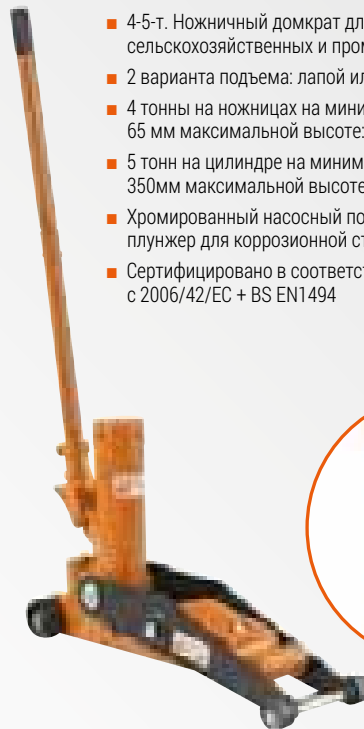

| Артикул | | | | | | | | | | |
|---------|------|----|---------|-----|----|----|------|-----|-----|----|
| ВН1S45 | 4000 | 65 | 425-724 | 680 | 22 | 90 | 1194 | 680 | 212 | 42 |



42.800 ₺

**Подкатные домкраты
удлиненные.5Т**

ВН15000А

- Большая и удобная педаль обеспечивает возможность работы с правой и левой сторон
- Ручка из композитного материала для изоляции, комфорта и удобства
- Минимальная высота: 150 мм
- Максимальная высота : 570 мм





73.000 ₺

Пневмогидравлические домкраты

ВН23015С

- Сверхмощная конструкция обеспечивает долговечность и долгий срок службы инструмента
- Идеально подходит для сервиса в дороге, благодаря компактным размерам в комплекте со съемной ручкой / рычагом и ручкой для транспортировки с мягким захватом
- Очень большие и толстые PU-колеса легко преодолевают любые препятствия, такие как шланги
- Для увеличения возможного подъема используются два адаптера:
 - 45 мм / 75 мм
 - Вес: 33 кг
- Предохранительный клапан предотвращает перегрузку
- Сертифицировано в соответствии с 2006/42 / EC + BS EN1494



| Артикул | ТОНН | mm | BAR | mm | mm | mm | mm | mm | mm | mm | mm | kg |
|----------|------|-----|------|-----|-----|---------|---------|----|------|-----|-----|----|
| ВН23015С | 30 | 1/4 | 8-12 | 150 | 292 | 224/30Т | 292/30Т | - | 1350 | 290 | 430 | 35 |

145.000 ₺

Пневмогидравлические домкраты

ВН230

- Домкрат пневмогидравлический 30Т
- Особо крупные резиновые колеса
- 3 удлинителя для увеличения высоты подъема: 45, 100, 250 мм
- Клапан предотвращения перегрузки
- Высота подхвата 360 мм, высота подъема 627 мм



150.000 ₺

Пневмогидравлические домкраты

ВН2604020

- Высота подхвата 150 мм, высота подъема 312 мм
- Два адаптера 45 мм и 75 мм, для увеличения высоты подъема, включены в комплект поставки
- Три значения грузоподъемности и высоты подъема:
 - 60 тонн - 206 мм
 - 40 тонн - 255 мм
 - 20 тонн - 312 мм



5.900 ₺

ВНЗА3000

- Автоподъем штока осуществляется пневматическим патроном внутри стойки
- Платформа большой площади обеспечивает надежную поддержку и предотвращает падение автомобиля на землю
- Продаются парой
- Сертифицирован TÜV

Подставки под машину с автоподъемом штока, 2 штуки



| Артикул | | | | | | | | |
|----------|------|-----|-----|-----------|-----|-----|-----|------|
| ВНЗА3000 | 3000 | 340 | 510 | 18,8x23,3 | 340 | 188 | 230 | 5,25 |

Подставки под машину, комплект 2 штуки

- Ступенчатая регулировка высоты
- Продаются парой
- Сертифицирован TÜV



| Артикул | | | | | | | ₺ |
|---------|------|-----|-----|-----------|------|-------|---|
| ВНЗ3000 | 3000 | 300 | 435 | 18,8x20,7 | 3,33 | 2.800 | |
| ВНЗ6000 | 6000 | 400 | 620 | 25,1x28,2 | 7,4 | 5.500 | |

Подставки 5 и 10 тонн с автоподъемом штока

- Шток опоры поднимается автоматически, если потянуть рычаг вверх
- Не требуется дополнительного усилия благодаря пневматическому амортизатору
- Предохранительный штырь для обеспечения дополнительной безопасности
- Поставляются парами. Цены указаны за пару
- Запасной пневматический амортизатор арт. ВНЗА5000-1 для подставок, грузоподъемностью 5Т
- Запасной пневматический амортизатор арт. ВНЗА10000-1 для подставок, грузоподъемностью 10Т
- Сертифицирован в соответствии с TÜV



| Артикул | | | | | | | | | ₺ |
|-----------|-------|-----|-----|-----------|-----|-----|-----|------|--------|
| ВНЗА5000 | 5000 | 400 | 620 | 26,3x29,4 | 405 | 263 | 294 | 8,03 | 9.000 |
| ВНЗА10000 | 10000 | 526 | 776 | 32,7x38,2 | 526 | 327 | 382 | 16,6 | 19.000 |

4.800 ₺

ВНЗНД8000

Подставка под машину 8000 т.

- Регулировка высоты 385-600 мм
- Продается по 1 шт

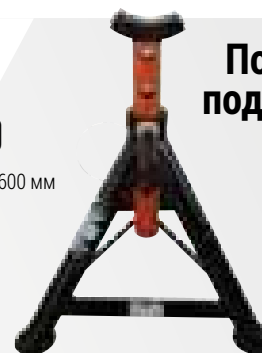

| Артикул | | | | | | |
|-----------|------|-----|-----|-----|-----|-------|
| ВНЗНД8000 | 8000 | 385 | 600 | 470 | 430 | 12,38 |

10.000 ₺

ВНЗНД16000

Подставка под машину 16000 т.

- Регулировка высоты 475-720 мм
- Продается по 1 шт



| Артикул | | | | | | |
|------------|-------|-----|-----|-----|-----|-----------|
| ВНЗНД16000 | 16000 | 475 | 715 | 525 | 466 | 382 12,38 |



11.500 ₺

Подставка под машину 12000 т.

ВНЗНД12000

- Служит для удержания транспортного средства на необходимой высоте после поднятия его при помощи домкрата. Выдвижной штывер имеет резьбовую регулировку по высоте, что позволяет подобрать наиболее удобное для дальнейшей работы положение.
- Продается по 1 шт



| Артикул | | | | | | | |
|------------|-------|-----|-----|-----|-----|-----|-------|
| ВНЗНД12000 | 12000 | 350 | 510 | 362 | 329 | 382 | 12.38 |

19.000 ₺

Высокопрочная подставка под машину 20 т.

ВНЗНД20000А

- 20Т подставка под машину специально разработанная для работы под большой нагрузкой
- Защитное кольцо на штоке для безопасной работы
- Прорезиненная рукоятка штыревого фиксатора
- 1150 мм максимальная высота подъема
- Специальное прорезиненное V-образное седло
- Оснащен двумя колесами для удобной транспортировки
- Сертифицирован в соответствии со стандартами TÜV, GS
- Продается по 1 шт



| Артикул | | | | | |
|-------------|-------|-----|------|-----------|------|
| ВНЗНД20000А | 20000 | 825 | 1150 | 47,5x47,5 | 38.5 |

50.000 ₺

Тележка для демонтажа/монтажа колес до 600 кг

ВН8АС3-600

- Подъем колеса рычагом или педалью
- Коррекция положения до 4 градусов
- Ролики на лапах позволяют легко вращать колесо



| Артикул | | | | | |
|------------|-----|----------|-----|----------------|------|
| ВН8АС3-600 | 600 | 300-1300 | 530 | 1030x1050x1020 | 93,5 |

130.000 ₺

Домкрат-тележка для снятия/установки колес

- Гидравлическая тележка для спецтехники и сельскохозяйственных машин
- Грузоподъемность до 1500 кг



2.000 ₺

BP500

- Магнитный держатель для пневмоинструмента
- Оборудован двумя особо сильными магнитами, способными одновременно удерживать:
 - 1 ударный гайковерт
 - 4 головки
 - 1 динамометрический ключ
- Окрашен специальной краской для предотвращения повреждений хранящимся инструментом

Магнитный держатель для пневмоинструмента



1.300 ₺

BWSHK21

- Специальная ударная головка для снятия формованных болтов на автомобилях Hyundai и KIA
- Защитный слой пластмассы на стенках головки для обеспечения защиты обода колеса
- Защитный слой пластмассы внутри головки для обеспечения защиты колесных гаек
- Длина: 85 мм, для доступа на большую глубину
- Привод: 1/2"
- Отделка черным фосфатом
- Высококачественная легированная сталь
- Твердость: 40-48 HRC
- Розничная упаковка

Ударная головка 21 мм для Hyundai и KIA

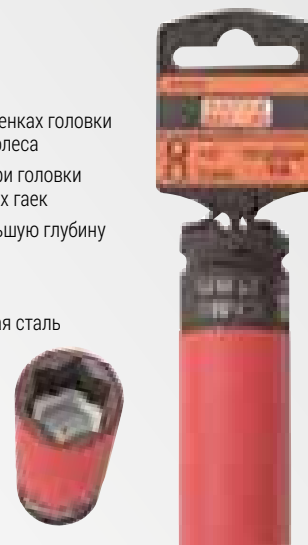

| | | | | | | |
|---------|------|------|------|------|------|------|
| | □ | ○ | D1 | D2 | ┆ | g |
| BWSHK21 | 1/2" | 21mm | 30mm | 12mm | 85mm | 257g |

1.800 ₺

BWSS12P3

- Набор головок для колесных гаек
- Пластиковое покрытие снаружи защищает колесный диск от повреждений
- Внутреннее пластиковое покрытие защищает гайки от повреждений
- Привод: 1/2", длина 85мм
- Содержит головки 1/2": 17,19,21 мм

Ударные торцевые головки 17,19,21 мм



1.200 ₺

BWSMB17

- Специальная ударная головка для колесных гаек
- Применение: Maybach, Mercedes C (W204), CL (W216), GLK (W204), E (W207, W211, W212), M (W166), ML (W164, M166), S (W221, W222), SLK (W172)
- 1/2" Ударная головка для колесных гаек, 17мм, длина 85мм

Специальная ударная головка для колесных гаек



| | | | | | | | |
|---------|------|------|------|--------|--------|--------|------|
| · | □ | ○ | L | D1 | D2 | T | g |
| BWSMB17 | 1/2" | 17mm | 79mm | 26,3mm | 27,8mm | 1,29mm | 257g |



1.200 ₺

Крестообразный гаечный ключ

29-B

- Крестообразный гаечный ключ
- 17, 19, 22 мм и квадрат 1/2"
- ISO 6788
- DIN 3119
- UNE 16518



| Артикул | S mm | B mm | L mm | □ | g | ₺ |
|---------|------------|------------|------|------|-------|-------|
| 29-B | 17, 19, 21 | 25, 27, 30 | 380 | 1/2" | 1.320 | 1.100 |

1.000 ₺

Отвертка для золотника

BWTVCTT355

- Отвертка для золотника с установленным максимальным моментом 0,45 Нм



Обслуживание тормозной системы и подвески автомобиля

14.000 ₺

BBR300P50

- Делает замену тормозных колодок быстрой и легкой на большинстве европейских и японских автомобилей.
- Данный набор можно использовать для обслуживания большинства машин таких марок, как: Alfa, Audi, Citroën, BMW, Fiat, Ford, GM, Honda, Jaguar, Lancia, Mazda, Mercedes, Mitsubishi, Nissan, Opel, Peugeot, Renault, Rover, Saab, Seat, Subaru, Toyota, Volkswagen, Volvo....
- Включена левая и правая резьба



Универсальный набор для тормозных суппортов

11.500 ₺

Набор для прокачки тормозов

BBR350

- Обеспечивает быструю и эффективную процедуру прокачки тормозов
- 1,5 L PU-контейнер
- 0,6 L Резервуар для повторного заполнения
- Длина шланга для прокачки: 2 м
- Универсальный резиновый ниппель для любой тормозной системы



6.000 ₺

Микрометр на магнитном штативе

1154

- Применение: позволяет проверять плоскостность тормозных дисков
- В комплект входит: Квадратное магнитное основание с фиксированным стержнем 178 мм, общая длина 250 мм. Гибкий кронштейн длиной 150 мм, который можно зафиксировать в любом положении на 360° по x и y осям
- Индикатор циферблата, который может быть закреплен на гибком рычаге в любом положении (1154-DG)
- Индикатор шкалы: диапазон измерения 0-10 мм, с шагом измерения 0,01 мм.
- Соответствует стандартам ISO 463 и DIN878

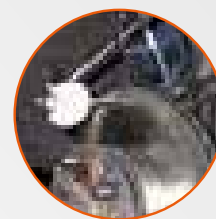
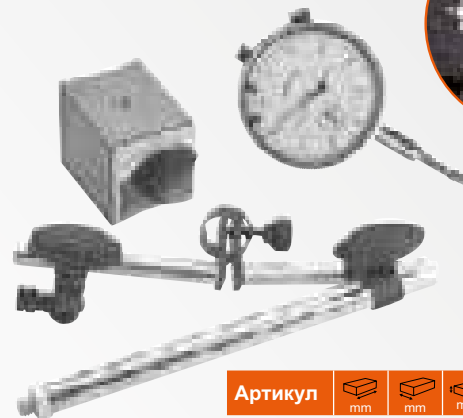

| Артикул | mm | mm | mm | mm | mm | kg |
|---------|-----|-----|-----|------|------|-----|
| 1154 | 710 | 125 | 145 | 0-10 | 0,01 | 1,5 |

1.500 ₺

Алюминиевый Штангенциркуль для измерения толщины тормозных дисков и глубины протектора

BBR400

- 2 функции:
- Диапазон измерений: 0 - 60мм





2.100 ₺

BBR410

Штангенциркуль для измерения диаметров тормозных колодок и барабанов



- Шкала измерения в мм и дюймах: 160 - 365 mm / 63 - 144 in
- Изготовлен из легированной стали

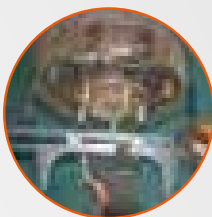

31.000 ₺

BS15

Комплект универсальных съемников пружин

- Для пружин диаметром:
BS15125: 80 - 115 мм
BS15160: 110 - 150 мм
BS15212: 140 - 195 мм



Съемник шаровых шарниров универсальный 22 мм

- Материал: Специальная сталь
- Отделка: Оцинковка
- Для съема шаровых шарниров в процессе демонтажа тяг и т.п.
- 4545-N1 регулируется до 50 мм (2") с раскрытием 18-22 мм (23/32-7/8")



| | A | C | Ш | Б | Г | ₺ |
|----------|----------|-----------|--------|-----------------|-------|--------|
| 4545-N1 | 18-22 mm | Max 50 mm | 3.5 to | M14x1.5x35 mm | 630g | 4.200 |
| 4545-N11 | 27-36 mm | Max 90 mm | 10 to | G1/2"x14x110 mm | 4500g | 14.000 |

4.000 ₺

BS40VAG

Инструмент для регулировки развала

- Для регулировки инструмент помещается между ободом и корпусом.
- Вращение шестигранного корпуса увеличивает или уменьшает зазор, тем самым меняя развал.



| Артикул | mm | mm | kg |
|---------|----|-----------|-------|
| BS40VAG | 22 | 52x92x150 | 0,652 |

18.000 ₺

BWHPJ12

Экстрактор шаровых опор с гидравлическим шпинделем с усилием 12 т

- Конструкция повышенной прочности. Подходит для широкого спектра автомобилей, от легковых автомобилей до большегрузных
- Полезный рабочий диапазон с возможностью раскрытия 70 мм и шириной 36 мм
- Входит в комплект:
- BWHPJ12-01. Высококачественная легированная кованая сталь
- BWHEHS. Гидравлический шпиндель 12Т с ходом 17 мм
- Обеспечивает плавность операции извлечения
- Резьба 1 1/2" - 16-UN
- Вес 4,79 кг



2.500 ₺

2484/S4

Набор монтировок

- Длина: 200, 300, 450 и 600 мм



| | g |
|---------|-------|
| 2484/S4 | 1500g |

■ Инструмент для кузовного ремонта

Портативный гидравлический набор для правки



| Артикул | | | | | | | ₽ |
|-------------------|------|------|-----|-----|------|-------|---------------|
| | Т | 1/4" | mm | mm | mm | kg | |
| VH8PR10000 | 10Т. | 1/4" | 220 | 480 | 1030 | 31 | 31.300 |
| VH8PR4000 | 4Т. | 1/4" | 168 | 345 | 575 | 18,65 | 22.000 |

700 ₽

Съемник вилчатый

2485

- Применение: для снятия пистонов
- Имеется небольшой рычаг со специальным профильным наконечником
- Пластиковая ручка для более высокого комфорта
- Лезвие из стандартной легированной стали



3.300 ₽

Набор универсальных монтировок

BBS20P12

- Инструменты изготовлены из нейлона и стекловолокна, чтобы предотвратить повреждение планок, молдингов, лакокрасочного покрытия транспортных средств
- Разнообразные профили позволяют работать с различными профилями и поверхностями



| Артикул | | | | |
|-----------------|-----|-----|----|------|
| | mm | mm | mm | kg |
| BBS20P12 | 585 | 355 | 35 | 0,69 |



25.400 ₺

Стойка универсальная

BBS3UH

- Применение: для фиксации в нужном положении всех видов дверей транспортных средств или других частей кузова
- Положение рычагов и крючков может быть отрегулировано в соответствии с требованиями для лучшего захвата. После того как дверь закрепили на стойке, ее можно вращать в горизонтальной и вертикальной плоскости
- Грузоподъемность: 20 кг
- Размеры: Длина: 1,160 мм
Ширина: 1000 мм
Высота: 1,350 мм



| Артикул | | | | | |
|---------|----|------|-----|-----|----|
| BBS3UH | 20 | 1200 | 800 | 950 | 16 |

10.000 ₺

Универсальная стойка с вакуумными держателями

BBS3BH1

- Применение: Идеально подходит для работы с лобовыми стеклами и кузовными частями
- Защитное покрытие из полистирола предотвращает появление царапин на деталях во время работы
- Стойка оснащена регулируемыми цепями, что позволяет работать с небольшими и крупными деталями
- Грузоподъемность 170 кг
- Благодаря съемным резонным вакуумным держателям автозапчасть не будет двигаться во время работы
- Размеры:
- Длина: 920 мм
- Ширина: 355-930 мм
- Высота: 710 - 1180 мм



7.900 ₺

Набор для монтажа стекол

BBS150

- Набор для монтажа стекол
- 2 двойных чашки диаметром 120 мм с присосками
- Нагрузка: 60 кг
- Ремень с храповым механизмом длиной 5 метров



| Артикул | | | | | | |
|---------|-----|-----|-----|-----|-----|------|
| BBS150 | 120 | 400 | 430 | 160 | 100 | 1,48 |

2.300 ₺

Ручные тиски универсальные

2997-300

- Сверхдлинные губки обеспечивают в два раза больше расстояние для захвата по сравнению со стандартными
- Отделка: Хромирование
- Форма: С плоскими и выгнутыми губками, которые могут быть отрегулированы в 4 различных положениях для увеличения зажимного просвета
- Применение: Предназначены для работы с большинством L, T и U-образных профилей

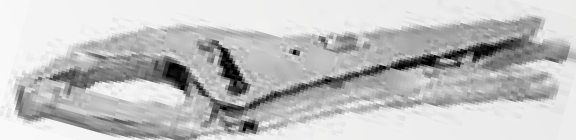

2.400 ₺

Ручной заклепочник с поворотной головкой

2681

- Устанавливает клепки 2,4, 3,2, 4,0 или 4,8 мм. на металле, коже, ткани и виниле
- Три сменные насадки можно хранить в рукоятке



Головка поворачивается на 360° в зависимости от положения заклепки

| Артикул | | |
|---------|-----|---|
| 2681 | 285 | 9 |



BAHCO

**ЯВЛЯЕТСЯ
ОФИЦИАЛЬНЫМ
СПОНСОРОМ КУБКА
ЕВРОПЫ**

ALPINE



EUROPA CUP

Баhco сотрудничает с популярным брендом Signatech-Alpine.

Наши инструменты помогают командам во время гонок по всему миру



BAHCO

Где купить:

ООО "КОМПАНИЯ ОПТУЛС"

г.Москва, ул.Иловайская, д.3, стр.2

Tel.: +7 (495) 646-00-96

E-Mail: sale@opttools.ru

Internet: www.opttools.ru

Bahco.com

