

ВАНСО®



АКЦИЯ - ЛУЧШЕЕ ОТ ВАНСО 2021

Промышленность



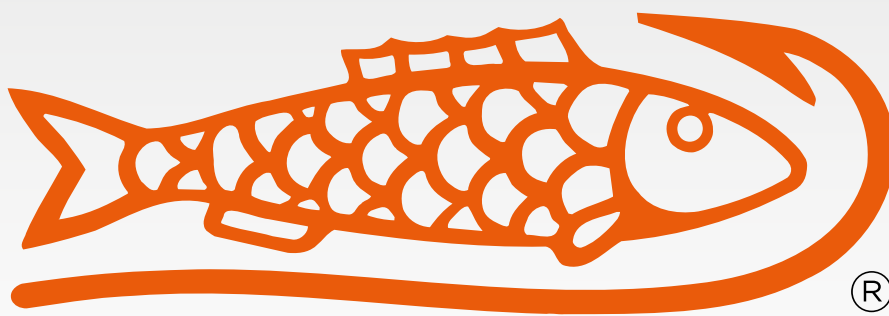

ВАНСО

SNA Europe, дочерняя компания Snap-on Inc, является ведущим производителем ручного инструмента и ленточных пил. Наша продукция выпускается под брендами Bahco, Lindström и Irimo по всему миру.

Производство, продажи и дистрибуция сосредоточены в Европе. Это выигрышное положение позволяет нам поставлять ручной инструмент ведущих европейских брендов по всему миру. Рынки, с которыми мы работаем, охватывают пространство от Сантьяго (Чили) до Окленда (Новая Зеландия). В какой бы точке земного шара ни понадобился наш ручной инструмент, мы доставим его через людей, знакомых с местными рыночными условиями.

Наш инструмент отличается высоким качеством и эргономичным дизайном, обеспечивая повышенную производительность, удобство и безопасность в работе.

Сегодня, имея в своем ассортименте более 15000 артикулов, мы предлагаем широкий выбор продукции для промышленного и аэрокосмического сектора, ремонта легкового и коммерческого транспорта, плотницкого дела и строительства, садоводства и виноградарства.



СИСТЕМЫ ХРАНЕНИЯ



ДИНАМОМЕТРИЧЕСКИЙ ИНСТРУМЕНТ



НАБОРЫ ТОРЦЕВЫХ ГОЛОВОК



СЪЁМНИКИ



ПРЕССЫ



ГАЕЧНЫЕ КЛЮЧИ



ОТВЕРТКИ И ШЕСТИГРАННЫЕ КЛЮЧИ



ИЗОЛИРОВАННЫЙ ИНСТРУМЕНТ



ИНСТРУМЕНТ LINDSTRÖM



ШАРНИРНО-ГУБЦЕВЫЙ ИНСТРУМЕНТ



ТРУБНЫЕ КЛЮЧИ, ТРУБОРЕЗЫ



РЕЖУЩИЙ ИНСТРУМЕНТ



ОСВЕЩЕНИЕ



ПНЕВМАТИЧЕСКИЙ ИНСТРУМЕНТ



АКСЕССУАРЫ ДЛЯ СИЛОВОГО ИНСТРУМЕНТА



УДАРНЫЙ ИНСТРУМЕНТ

СИСТЕМЫ ХРАНЕНИЯ



92.000 ₺

1472K7BKFF15SD

Инструментальная тележка с 7 выдвижными ящиками с набором инструментов, 216 предметов

- Высокопрочная усиленная конструкция
- Модульная система для добавления широкого ассортимента аксессуаров
- Инновационная система безопасности

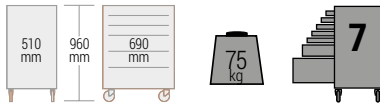

FF1A124

B191.040.100	Отвертка 4.0X0.8X100	4.0 X 0.8 X 100	
B190.055.125	Отвертка 5.5X1x125	5.5 X 1 X 125	
B190.065.150	Отвертка 6.5X1.2X150	6.5 X 1.2 X 150	
B192.000.075	Отвертка ph0x75	PH0X75	
B192.001.100	Отвертка ph1x100	PH1X100	
B192.002.125	Отвертка ph2x125	PH2X125	
111M	Комбинированный ключ 6mm, 7mm, 8mm, 9mm, 10mm, 11mm, 12mm, 13mm, 14mm, 15mm, 16mm, 17mm, 18mm, 19mm, 21mm, 22mm, 24mm, 27mm, 32mm.		

FF1A125

3734S/6-T	Набор пробойников	2mm, 3mm, 4mm, 5mm, 6mm, 8mm	
481-300	Молоток	300 mm	
KB18-01	Нож 18Мм	160 mm	
KSBG18-10	Лезвия для ножа 18мм	130 mm	
MTG-3-16	Рулетка 3М	3 м	
2101G-180IPS	Бокорезы	180 mm	
2628 G-180IPRU	Плоскогубцы 2628 г-180ip	180 mm	
8224 IP	Переставные клещи	250 mm	
BE-9770-B	Набор 6-гранников	1.5, 2, 2.5, 3, 4, 5, 6, 8, 10 mm	

FF1A180

2058-BR		1/4" 8 mm		
59/S100B-T		1/4"	4.5-5.5; PH1(x2)-PH2(x9)-PH3- PH2G(x5); PZ1(x2)-PZ2(x9)-PZ3; T10(x3)-T15(x5)-T20(x15)-T25(x8)- T27-T30(x15)-T40(x3)-TR10-TR15- TR20-TR25-TR30; HEX3-HEX4(x3)- HEX5-HEX6(x3)-HEX8; R1-R2	
6950		1/4" 1/4" 120 mm		
8150-1/2		1/2" 1/2" 270 mm		
6700SM		1/4" 4-4.5-5-5.5-6-7-8-9-10-11-12- 13-14 mm		
A6800DM		1/4" 7-8-9-10-11-13 mm		
6956		1/4" 1/4" 150 mm		
6961		1/4" 1/4" 100 mm		



FF1A124



FF1A125



FF1A180



6966	1/4" 1/4" 35 mm	
7800SM	1/2" 10-11-12-13-14-15-16-17-18-19-20- 21-22-24-27-30-34 mm	
7805DM	1/2" 10-13-17-18-19-16-21-22 mm	
7805SM	1/2" 16-21 mm	
8160-1/2	1/2" 1/2" 125 mm	
8162-1/2	1/2" 1/2" 250 mm	
8166-1/2	1/2" 1/2" 72 mm	
8156-1/2	1/2" 1/2" 257 mm	
7106S0080	1/2" 5/16"	
6973	1/4" 1/4"	
70S	5/16" T45-T50-T55	

Артикул											
1472K7BKFF15SD	50/116/246mm	543 mm	445 mm	9005	952 mm	782mm	71,2	510 mm	600 kg	30 Kg	125 mm 30mm



СИСТЕМЫ ХРАНЕНИЯ

47.500 ₺
1472К6

Инструментальная тележка
с 6 выдвижными ящиками
и защитными бортами

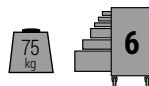
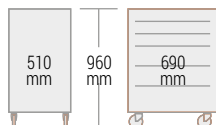

ПОДХОДИТ ДЛЯ
BETMS
КОНФИГУРАТОР



ПРОЧНЫЙ И НАДЕЖНЫЙ
ЦЕНТРАЛЬНЫЙ ЗАМОК С
ЦИЛИНДРИЧЕСКИМ КЛЮЧОМ

ПРОТИВОУДАРНЫЕ УГЛОВЫЕ
БАМПЕРЫ ДЛЯ ЗАЩИТЫ
ОТ НЕПРЕДВИДЕННЫХ
СТОЛКНОВЕНИЙ

ПОЛНОСТЬЮ
ОТКРЫВАЮЩИЕСЯ
6 ЯЩИКОВ



ВНУТРИ И СНАРУЖИ
НАНЕСЕНО
ВЫСОКОКАЧЕСТВЕННОЕ
ПОРОШКОВОЕ ПОКРЫТИЕ,
УСТОЙЧИВОЕ К ЦАРАПИНАМ

ДОПОЛНИТЕЛЬНЫЕ РЕШЕНИЯ
ДЛЯ КРЕПЛЕНИЯ РАЗЛИЧНЫХ
БОКОВЫХ ПАНЕЛЕЙ

ДВУСТЕННАЯ УСИЛЕННАЯ
РАМА СО СПЕЦИАЛЬНЫМ
РАСПОЛОЖЕНИЕМ
ТОЧЕК СВАРКИ ДЛЯ РАБОТЫ
В САМЫХ ЖЕСТКИХ УСЛОВИЯХ

МЯГКИЕ И БЕСШУМНЫЕ КОЛЕСА
С РЕЗИНОВЫМ ПОКРЫТИЕМ И
ДВУМЯ СТОПОРАМИ

СЕРИЯ
НУВ[®]
E77 'PREMIUM' / E72



Артикул	Кол-во ящиков	Цвет		₺
1472К6	6	Оранжевый	RAL2009	47.500
1472К6BLACK	6	Черный	RAL9005	47.500
1472К6BLUE	6	Синий	RAL5002	47.500
1472К6RED	6	Красный	RAL3001	47.500

80.000 ₺
1477К6

Инструментальная тележка с 6 выдвижными ящиками и защитными бортами



Высокая грузоподъемность

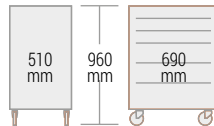

ПОДХОДИТ ДЛЯ
BETMIS
КОНФИГУРАТОР

и **fit & go**
SYSTEM

4 ВАРИАНТА СТОЛЕШНИЦ ДЛЯ ЛЮБОГО ВИДА ДЕЯТЕЛЬНОСТИ. СТАНДАРТНАЯ СТОЛЕШНИЦА ИЗ КОМПОЗИТНОГО МАТЕРИАЛА МОЖЕТ БЫТЬ ЗАМЕНЕНА НА ДЕРЕВЯННУЮ СТОЛЕШНИЦУ ИЗ НЕРЖАВЕЮЩЕЙ СТАЛИ ИЛИ МДФ.

МАКСИМАЛЬНЫЙ КОНТРОЛЬ ДОСТУПА С ПОМОЩЬЮ ЦИЛИНДРИЧЕСКОЙ ЗАМКОВОЙ СИСТЕМЫ, ГЛАВНОГО КЛЮЧА ИЛИ ЭЛЕКТРОННЫХ РЕШЕНИЙ

ОТДЕЛЬНЫЕ ПРОТИВОУДАРНЫЕ БАМПЕРЫ НА УГЛАХ ДЛЯ ЗАЩИТЫ ОТ СЛУЧАЙНЫХ СТОЛКНОВЕНИЙ

ПОЛНОСТЬЮ ОТКРЫВАЮЩИЕСЯ ЯЩИКИ С СИСТЕМОЙ ЗАЩИТЫ ОТ НАКЛОНА TDAAT И НОВОЙ ПОВОРОТНОЙ СИСТЕМОЙ ФИКСАЦИИ



МОДУЛЬНАЯ СИСТЕМА ДОБАВЛЕНИЯ КОМПОНЕНТОВ ДЛЯ СОЗДАНИЯ МНОГФУНКЦИОНАЛЬНОГО ЛИЧНОГО РАБОЧЕГО МЕСТА С ШИРОКИМ РЯДОМ АКСЕССУАРОВ ХРАНД

ВНУТРИ И СНАРУЖИ НАНЕСЕНО ВЫСОКОКАЧЕСТВЕННОЕ ПОРОШКОВОЕ ПОКРЫТИЕ, УСТОЙЧИВОЕ К ЦАРАПИНАМ

ДВУСТЕННАЯ УСИЛЕННАЯ РАМА СО СПЕЦИАЛЬНЫМ РАСПОЛОЖЕНИЕМ ТОЧЕК СВАРКИ ДЛЯ РАБОТЫ В САМЫХ ЖЕСТКИХ УСЛОВИЯХ

НОВЫЕ ЛЕГКОУПРАВЛЯЕМЫЕ КОЛЕСА С ИННОВАЦИОННОЙ ТОРМОЗНОЙ СИСТЕМОЙ ПРЕДОТВРАЩАЕТ ДВИЖЕНИЕ В ЛЮБОМ НАПРАВЛЕНИИ

СЕРИЯ
HUB[®]
E77 'PREMIUM' / E72



Артикул	Кол-во ящиков	Цвет		₺
1477К6	6	Оранжевый	RAL2009	80.000
1477К6BLACK	6	Черный	RAL9005	80.000



58.000 ₺
1475K7

Инструментальная тележка с 7 выдвижными ящиками

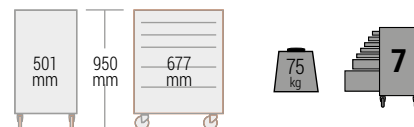

STOP 125 x 30



Артикул	Кол-во ящиков	Цвет		₺
1475K7	7	Оранжевый	RAL2009	58.000
1475K7BLACK	7	Черный	RAL9005	58.000
1475K7BLUE	7	Синий	RAL5002	58.000
1475K7RED	7	Красный	RAL3001	58.000

■ СИСТЕМЫ ХРАНЕНИЯ

61.000 ₺
1495KWB15TD

Комплект для создания верстака из тележки, столешница МДФ



Артикул					
1495KWB15TD	1500 mm	750 mm	1030 mm	49,80	

67.000 ₺
1495KWB18TS

Комплект для создания верстака из тележки, стальная столешница



Артикул					
1495KWB18TS	1800 mm	750 mm	1030 mm	53,80	



Складной верстак, металлическая столешница с гальваническим покрытием

- Высокопрочная система складывания верстака ножничного типа
- Толщина столешницы-30мм
- Размеры столешницы-970/ 1.200x500x30мм

Артикул						₺
1495FWB097TS	970 mm	510 mm	840 mm	300 Kg	19	29.000
1495FWB120TS	1200 mm	510 mm	840 mm	300 Kg	21	31.500

19.300 ₺
834V-5

Параллельные тиски



- Сменные губки
- Многозаходная резьба
- Усиленный винт

Артикул		L	
834V-5	125	402	12400

46.800 ₺

Инструментальный шкаф со шторкой



Артикул					
1495CS15	60 Kg	900 mm	1500 mm	170 mm	34,20
1495CS15BK	60 Kg	900 mm	1500 mm	170 mm	34,20
1495CS15BL	60 Kg	900 mm	1500 mm	170 mm	34,20
1495CS15RED	60 Kg	900 mm	1500 mm	170 mm	34,20



СИСТЕМЫ ХРАНЕНИЯ

14.900 ₺
1470КС3

Тележка



- Алюминиевая U-образная конструкция
- Колеса 25 x 100 мм с шарикоподшипниками
- Задние колеса с тормозом
- Внутренние размеры лотков: 750 x 425 x 77 мм

Артикул				
1470КС3	150 Kg	3	1051x435x764mm	

3.500 ₺
3149-OR

Ящик типа
"Кантилlever"

- Окраска: прочное порошковое покрытие
- Материал: Инструментальная сталь



Артикул				
3149-OR	200 Kg	530	220	20

10.500 ₺
BLE305

Стул

- Стул с пневматической подушкой
- Регулировка высоты стула от 635 мм до 755 мм
- Диаметр сидения - 355мм. Износостойкое виниловое покрытие
- Поворот сидения на 360°
- Удобная подставка для ног



Артикул				
BLE305	430 mm	410 mm	430 mm	136

Ящик пластиковый

Алюминиевая рукоятка

Два отделения для мелких предметов в крышке ящика



600 x 305 x 295 mm

Артикул						₺
4750РТВ50	480 mm	280 mm	270 mm	27 л		2.600
4750РТВ60	575 mm	274 mm	295 mm	37 л		3.300

4.500 ₺
4750PTBW47

**Ящик
пластиковый на
колесах**



■ Верхняя секция отстегивается от нижней секции и при необходимости может использоваться отдельно. Она снабжена двумя лотками для мелких деталей в крышке и внутренним съемным лотком с двумя отделениями.

Артикул				
4750PTBW47	440 mm	240 mm	630 mm	25

3.600 ₺
3100ТВ

**Сумка для
инструментов
с открытым
верхом**

■ 10 внутренних, 11 внешних отделений, в том числе и для измерительных приборов



Артикул				
3100ТВ	485 mm	240 mm	345 mm	15

4.200 ₺
4750FB2-19A

**Сумка для
инструмента**



Артикул				
4750FB2-19A	470 mm	230 mm	370 mm	25

700 ₺
4750FB5A

**Органайзер для
инструмента**



Артикул				
4750FB5A	273 mm	168 mm	50 mm	3



■ СИСТЕМЫ ХРАНЕНИЯ

4.200 ₺ Сумка для инструментов 4750-TOCST-1



Артикул	L	A	B	
4750-TOCST-1	495	170	220	10



1.600 ₺ Чехол для инструментов 4750-ROCO-1

■ Регулируемый пояс на липучке

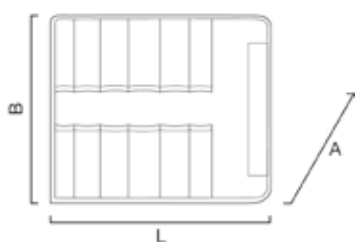

Артикул	L	A	B
4750-ROCO-1	370	5	320



1.100 ₺ 4750FB5B

Органайзер для инструмента



Артикул				
4750FB5B	330 mm	275 mm	62 mm	5

1.400 ₺ 4750FB5C

Органайзер для инструмента



Артикул				
4750FB5C	403 mm	305 mm	80 mm	8

155.500 ₺

1470K7SS

Инструментальная тележка с 7 выдвижными ящиками из нержавеющей стали

ПОДХОДИТ ДЛЯ
BETMS
— КОНФИГУРАТОР

и **Fit&go**
SYSTEM



Артикул 
1470K7SS **600 kg**

SPECIAL[®]
ИНСТРУМЕНТАЛЬНЫЕ ТЕЛЕЖКИ



■ ДИНАМОМЕТРИЧЕСКИЙ ИНСТРУМЕНТ

20.400 ₺
6852-5

Миниатюрный регулируемый динамометрический ключ с 6-гранным гнездом для отверточных вставок



-	Нормы Nm	Ø	L	₺
6852-5	1-5	1/4	170	20.400

17.900 ₺

Механический регулируемый щелчковый динамометрический ключ с оконной шкалой и фиксированной реверсивной головкой



Вращение по часовой стрелке

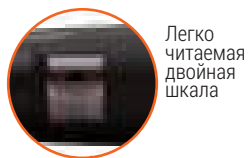

Легко читаемая двойная шкала

Звуковой сигнал и тактильный щелчок

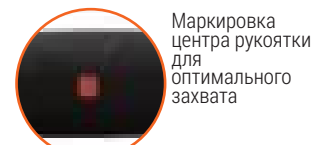

Маркировка центра рукоятки для оптимального захвата



-	Нормы Nm	Ø	L	₺
74WR-15	3-15	1/4	221	17.900
74WR-25	5-25	1/4	221	17.900



Визуальный индикатор TIMESTRIP

Устойчив к:
Бензин, Масло, Жир



ДИНАМОМЕТРИЧЕСКИЙ ИНСТРУМЕНТ

Механический регулируемый щелчковый динамометрический ключ с оконной шкалой и фиксированной нажимной реверсивной головкой



Вращение по часовой стрелке и против часовой стрелки



Нескользкая поверхность

Кнопка блокировки и разблокировки функции установки крутящего момента.

Легко читаемая двойная шкала

-	Нормы Nm	Ø	L	₽
74WR-50	10-50	3/8"	335	16.300
74WR-100	20-100	1/2"	387	17.100
74WR-200	40-200	1/2"	470	17.100
74WR-300	60-300	1/2"	593	18.000
74WR-340	60-340	1/2"	685	18.400
74WR-400	80-400	3/4"	686	26.100



Устойчив к: Бензин, Масло, Жир

13.900 ₽
74P9-20

Механический щелчковый динамометрический ключ с возможностью предустановки крутящего момента, прямоугольным гнездом под вставки и пластмассовой рукояткой



-	Нормы Nm	Ø	L	₽
74P9-20	4-20	9x12	205	13.900

Механический щелчковый динамометрический ключ с возможностью предустановки крутящего момента, прямоугольным гнездом под вставки и пластмассовой рукояткой



-	Крутящий момент Nm	Гнездо	A	₽
74P9-60	12-60	9x12	286	14.300
74P9-100	20-100	9x12	326	14.700
74P14-200	40-200	14x18	403	15.100
74P14-300	60-300	14x18	534	27.500
74P14-400	80-400	14x18	652	28.500

Механический регулируемый щелчковый динамометрический ключ с градуированной шкалой и фиксированной реверсивной головкой



-	Крутящий момент Nm	Головка	L	₽
7455-500	100-500	3/4 in	870	46.900
7455-800	160-800	3/4 in	1047	47.700
7455-1000	200-1000	1 in	1055	72.600



■ ДИНАМОМЕТРИЧЕСКИЙ ИНСТРУМЕНТ

108.000 ₺
7455-1500

Механический регулируемый щелчковый динамометрический ключ с градуированной шкалой, фиксированной реверсивной головкой и составной рукояткой

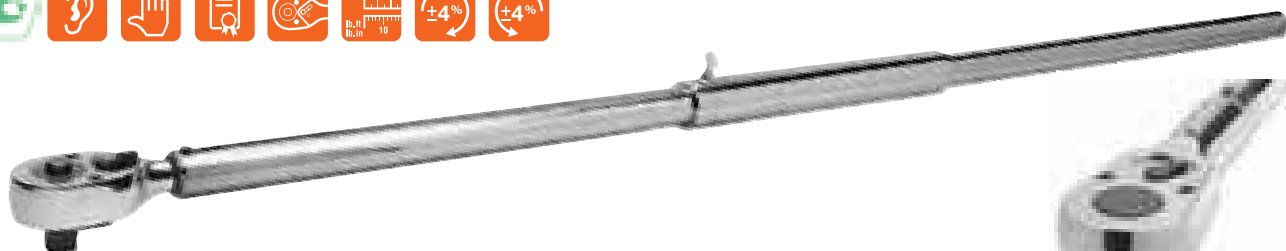

-	шкала Nm	□	L	₺
7455-1500	300-1500	1	1780	108.000

357.000 ₺
7455-2500

Механический регулируемый щелчковый динамометрический ключ с градуированной шкалой, фиксированной реверсивной головкой и составной рукояткой



-	шкала Nm	□	L	₺
7455-2500	500-2500	1	2720	357.000

Механический регулируемый щелчковый динамометрический ключ с защитой от чрезмерной затяжки, и фиксированной реверсивной головкой



-	шкала Nm	□	L	₺
76R3-600	120-600	3/4	954	40.800
76R3-800	200-800	3/4	1214	44.900
76R3-1000	300-1000	3/4	1449	48.900

Механический регулируемый щелчковый динамометрический ключ с фиксированной трещоткой, без зависимости от точки приложения усилия рукой

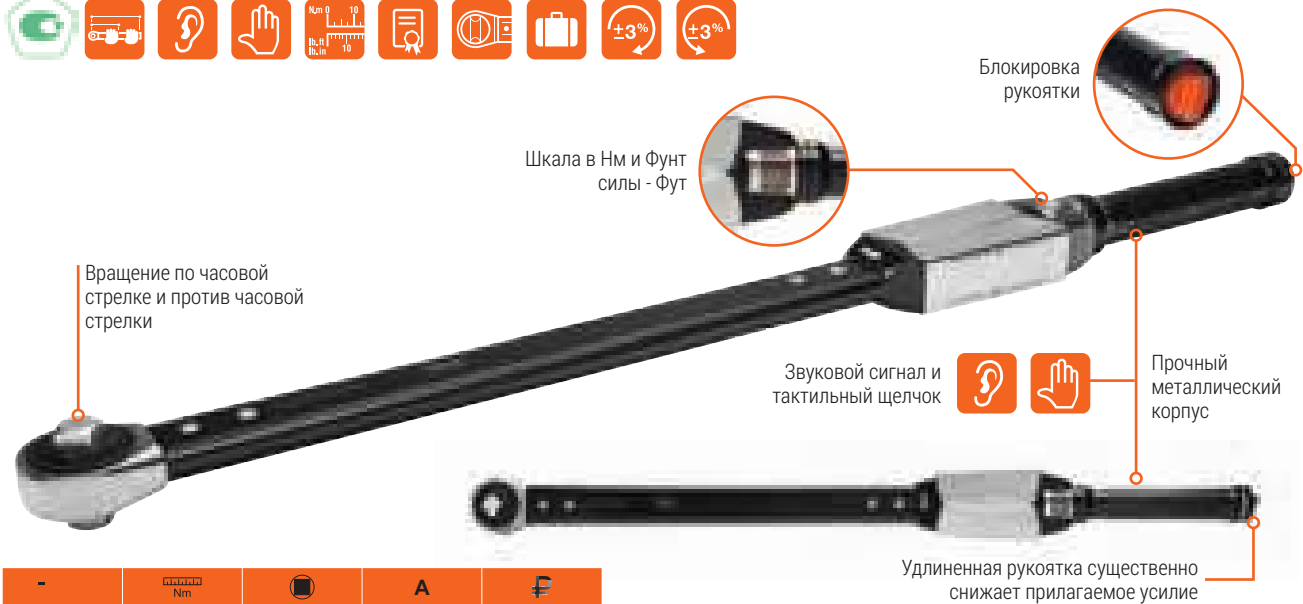

-	шкала Nm	Ø	A	₽
75R3-650	130-650	3/4"	856	65.300
75R3-800	200-800	3/4"	1037	84.000
75R3-1000	300-1000	3/4"	1245	90.000
75R1-1500	500-1500	1"	1571	122.000

55.500 ₽
TAW1430M

Тонкий электронный динамометрический ключ с функцией измерения угла и фиксированной реверсивной головкой



- Программируемое автоотключение
- Хранение данных и заданных значений во время замены батареи

- Индикация приближения к заданному значению
- В целевой зоне
- За пределами значений

50 измерений
10 предустановок

Настройки работы:

- крутящий момент
- угол поворота
- Крутящий момент и угол поворота
- Крутящий момент, а затем угол поворота
- Предустановленные значения
- Рабочий режим



Светодиодные индикаторы хода выполнения операции.

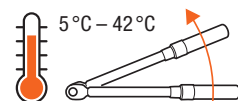

-	шкала Nm	Ø	∠	L	₽
TAW1430M	1.5-30	1/4	0-360°	292	55.500



ДИНАМОМЕТРИЧЕСКИЙ ИНСТРУМЕНТ

Электронный динамометрический ключ с функцией измерения угла, памятью, интерфейсом USB и фиксированной реверсивной головкой. С памятью и загрузкой данных через USB

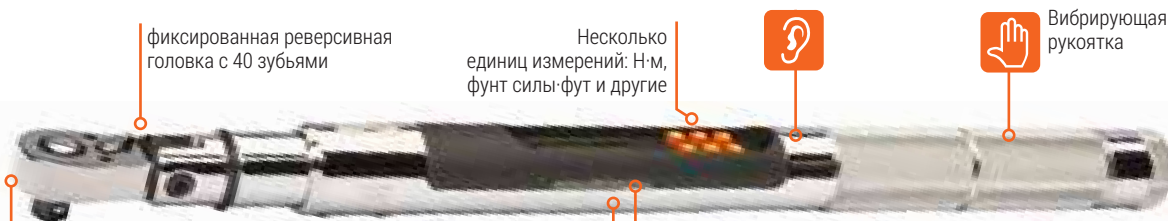

фиксированная реверсивная головка с 40 зубьями

Несколько единиц измерений: Н·м, фунт силы·фут и другие

Вибрирующая рукоятка

- Программируемое автоотключение
- Хранение данных и заданных значений во время замены батареи

Настройки работы:

- Крутящий момент
- Угол поворота
- Крутящий момент и угол поворота
- Крутящий момент, а затем угол поворота
- Предустановленные значения
- Рабочий режим

1500 измерений
50 предустановок

Индикация приближения к заданному значению
В целевой зоне
За пределами значений

	Nm	дюйм	фунт
TAWM12340	17-340	1/2"	84.000
TAWM34800	40-800	3/4"	123.000



Светодиодные индикаторы хода выполнения операции.

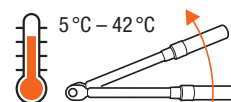

62.500 Р

Электронная динамометрическая отвертка с функцией измерения угла

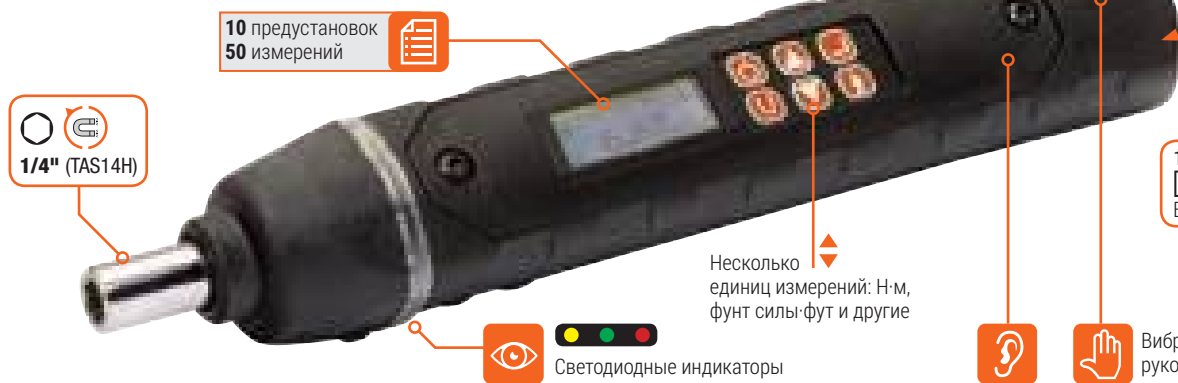

10 предустановок
50 измерений

1/4" (TAS14H)

Несколько единиц измерений: Н·м, фунт силы·фут и другие

1 x AA В комплекте

Светодиодные индикаторы

Вибрирующая рукоятка

Настройки работы:

- Прочный композитный корпус 3-гранного сечения
- Плоская утопленная мембранная клавиатура с функцией блокировки кнопок, которая предотвращает случайное изменение целевого значения крутящего момента в ходе эксплуатации отвертки
- Настройки работы:
 - крутящий момент
 - угол поворота
 - крутящий момент, а затем угол поворота

	Nm	дюйм	мм	дюйм	кг	Р
TAS14H09	45-900	-	1/4"	189	40	0.325 62.500
TAS14H007	3.5-70	-	1/4"	189	40	0.325 62.500



L-образная накладная рукоятка для придания дополнительного усилия и лучшего контроля

■ ДИНАМОМЕТРИЧЕСКИЙ ИНСТРУМЕНТ

14.300 ₺
TSS600

Регулируемая динамометрическая отвертка с градуированной шкалой измерений в Н·м

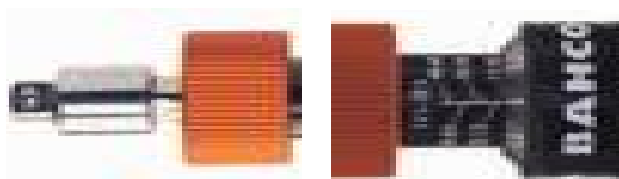

-	Nm		Nm	L	₺
TSS600	1-6	1/4	0.1	195	14.300

2.850 ₺

Динамометрическая отвертка ERGO™ с предустановленным фиксированным моментом



-	MAX. HM					₺
BE-6990-IP6	0.6	T6	IP6	55	168	2.850
BE-6990-IP7	0.9	T7	IP7	55	168	2.850
BE-6990-IP8	1.2	T8	IP8	55	168	2.850
BE-6990-IP9	1.4	T9	IP9	55	178	2.850
BE-6990-IP10	2	T10	IP10	55	178	2.850
BE-6990-IP15	3	T15	IP15	65	178	2.850



■ ДИНАМОМЕТРИЧЕСКИЙ ИНСТРУМЕНТ

Электронный адаптер для контроля крутящего момента и угла

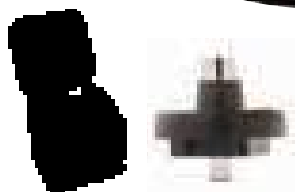

-	MAX Nm	in	in	D	₽
TAM1430	1,5-30	1/4	1/4	90	21.200
TAM12200	10-200	1/2	1/2	80	23.700
TAM12340	17-340	1/2	1/2	85	26.000

98.000 ₽ Усилитель крутящего момента 89049TM-1000



Удобный стопорный штифт



4.9:1

4.8:1

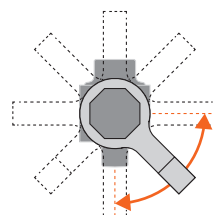

Может быть установлен в 8 положениях

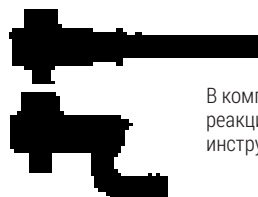

В комплект входят прямая и изогнутая реакционные опоры, которые делают инструмент по-настоящему универсальным.

-	MAX Nm	in	Ratio	MAX Nm	in	L	₽
89049TM-1000	1000 Nm	1/2	4.8:1/4.9:1*	208	3/4	273	98.000

Ручной усилитель крутящего момента с реакционной опорой



-	MAX Nm	in	Ratio	MAX Nm	in	₽
9505-3400	3400Nm	3/4in	5:1	680Nm	1in	157.000
9525-3400	3400Nm	1/2in	25:1	136Nm	1in	239.000
9625-9500	9500Nm	3/4in	25:1	380Nm	1.1/2in	475.000



Компактный ручной усилитель крутящего момента

- В комплект входит изогнутая реакционная опора
- Компактный дизайн для легкого доступа к крепежным деталям



-	M_{MAX}	$\frac{M}{N}$	$\frac{M}{N}$	$\frac{M}{N}$	$\frac{M}{N}$	₽
89222CR-1000	1000	1/2	22.2:1	45	3/4	202.000
9527CR-2000	2000	1/2	27:1	74	1	209.000
9525CR-4000	4000	1/2	25:1	160	1	294.000
96255CR-7000	7000	1/2	25.5:1	274	1.1/2	396.000



Многофункциональные тестеры

Погрешность $\pm 1\%$ при вращении по часовой стрелке.

Возможность сохранения 10 целевых значений крутящего момента и соответствующих допустимых отклонений.

Инструмент можно подключить к внешнему компьютеру или планшету для сохранения данных.

Режимы регистрации пиковых значений, регистрации первого пикового значения и слежения.

Удобный интерфейс с четырьмя кнопками.

Класс защиты IP40



Разъем Micro USB позволяет организовать двустороннюю связь с компьютером или планшетом.

-	M_{MAX} Nm	$\frac{M}{N}$	$\frac{M}{N}$	₽
TEA065	3-65	3/8	-	97.800
TEA350	10-350	1/2	-	79.000
TEA1100	50-1100	-	27	100.000
TEA2100	200-2100	-	27	155.000

Для питания можно использовать разъем Micro USB и входящее в комплект многофункциональное зарядное устройство, дополнительные блоки питания USB или разъем USB на компьютере или в автомобиле.



НАБОРЫ ТОРЦЕВЫХ ГОЛОВОК



■ НАБОРЫ ТОРЦЕВЫХ ГОЛОВОК

1.700 ₺
2058/S26

Набор стандартных бит для отверток с держателем бит, торцевыми головками и храповиком



■ DIN 3126-C 6, ISO 1173

8 mm						1/4"
4.0	PH1	PZ1	T10	3	6	
5.0	PH2	PZ2	T15	4	7	
6.0	PH3	PZ3	T20	5	8	
			T25	6	10	
			T30		13	
1/4"						



26

1.900 ₺
SL25

Набор торцевых головок



■ ISO 1174
■ DIN 3120

4	4.5	5	5.5	6	7	8	9	10	11	12	13
100 mm											
T10 15 20 25 30 40											
M 5 6						PH 1 2					



1/4" 25

Набор торцевых головок
2.700 ₺
S290

■ ISO 1174
■ DIN 3120

4	4.5	5	5.5	6	7	8	9	10	11	12	13mm
& 100mm											
150mm - 6"											
50mm - 2"											



DYNAMIC-DRIVE™

1/4" 29



■ НАБОРЫ ТОРЦЕВЫХ ГОЛОВОК

4.000 ₺
S460

Набор торцевых головок

- ISO 1174
- DIN 31203
- 3 съемных футляра для мелких предметов



- 1/4" 4, 4.5, 5, 5.5, 6, 7, 8, 9, 10, 11, 12, 13mm
- 1/4" PH1, PH2, PH3 and PH4
- 4, 5.5, 7 mm
- 3, 4, 5, 6, 8, 10 mm
- T8, T10, T15, T20, T25, T27, T30
- E6 E7 E8
- 1/4" 50 & 100 mm
- 1/4" 125 & 150 mm
- 1/4" 250 mm
- 6" 150 mm
- 1.5, 2 and 2.5 mm



1/4"



46

7.400 ₺ **Набор торцевых головок**
S560

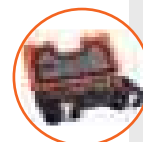
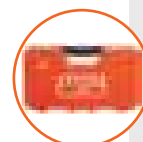

- ISO 1174
- DIN 3120

1/4" + 1/2"



56

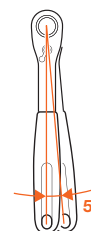

- 1/4" 4 4.5 5 5.5 6 7 8 9 10 11 12 B
- 1/4" 4 5 6 7 8 9 10 11 12 B
- 1/4" PH1, PH2, PH3 and PH4
- 1/4" 50 & 100 mm
- 1/4" 125 & 150 mm
- 10 11 12 13 14 15 17 19 22 24 27
- 1/2" 30 32
- 1/2" 16 21
- 1/2" PH1, PH2, PH3 and PH4
- 1/2" 250 mm
- 1/2" 125 & 150 mm
- 1/2" 250 mm
- 1/2" 5/16"
- 1/4" 1/4"
- 1/4" 1/4"
- 5/16" T45 T50 T55
- 1.5 2 2.5

5.100 ₺
S240

Набор торцевых головок

- ISO 1174
- DIN 3120
- 1 съемный футляр для мелких предметов

- 10, 11, 12, 13, 14, 15, 16, 17, 18, 19, 20, 21, 22, 23, 24, 27, 30, 32
- 1/2" PH1, PH2, PH3 and PH4
- 1/2" 250 mm
- 1/2" 125 & 150 mm
- 1/2" 250 mm
- 1/2" 5/16"



1/4"



24

■ НАБОРЫ ТОРЦЕВЫХ ГОЛОВОК

14.000 ₺
S87+7

Набор торцевых головок

- ISO 1174
- DIN 3120
- 1 съемный трехсекционный пластиковый футляр с крышкой



○ 1/4"		4, 4.5, 5, 5.5, 6, 7, 8, 9, 10, 11, 12, 13mm
○ 1/4"		4, 5, 6, 7, 8, 9, 10, 11, 13 mm
○ 1/2"		10, 12, 13, 14, 15, 16, 17, 18, 20, 21, 23, 24, 27, 32, 34 mm
○ 1/2"		AF, 3/8, 7/16 (11), 1/2, 9/16, 11/16, 3/4 (19), 13/16, 7/8 (22), 1-3/16"
○ 1/2"		17, 19, 21 and 24 mm
	1/4"	PH1, PH2, PH3, PH4
	1/4"	4, 5.5 and 7 mm
	1/4"	3, 4, 5, 6, 8, 10 mm
● 1/4"		50 & 100 mm
● 1/4"		&
● 1/4"		
● 1/2"		125 & 250 mm
● 1/2"		
○ 1/2"		21 mm (13/16")
● 1/2"		
●		1.5, 2, 2.5 mm
● 1/4"		
● 1/2"		
		8-9, 10-11, 12-13, 14-15 mm
		7, 8, 9, 10, 11, 12, 13, 14, 15, 16, 17, 18, 19 mm



● 1/4" + 1/2"



10.600 ₺
S910

Набор торцевых головок



○ 1/4"		4, 4.5, 5, 5.5, 6, 7, 8, 9, 10, 11, 12, 13 mm
○ 1/4"		4, 5, 6, 7, 8, 9, 10, 11, 12, 13 mm
○ 1/2"		10, 11, 12, 13, 14, 15, 17, 19, 22, 24, 27, 30, 32 mm
● 1/4"		50mm & 100mm
● 1/4"		&
● 1/4"		
● 1/4"		
⊕		1/4" PH 0, PH1, PH2, PH3, PH4
⊖		1/4" 4, 5.5, 7 mm
⊕		1/4" PZ1, PZ2 and PZ3
●		1/4" 3, 4, 5, 6, 8, 10 mm
⊕		1/4" T8, T10, T15, T20, T25, T27, T30 and T40
⊕		1/4" T45, T50 and T55
● 1/2"		5" & 10"
● 1/2"		
○ 1/2"		21 mm (13/16")
○ 5/6"		1/2" - 5/16
● 1/2"		
●		1.5, 2, 2.5 mm
● 1/4"		
● 1/2"		
		8-9, 10-11, 12-13, 14-15 mm
		8, 10, 12, 13, 14, 17



● 1/4" + 1/2"



■ НАБОРЫ ТОРЦЕВЫХ ГОЛОВОК

14.800 ₺
S106

Набор торцевых головок

- ISO 1174
- DIN 3120
- 1 съемный трехсекционный пластиковый футляр с крышкой



○ 1/4"	4 4.5 5 5.5 6 7 8 9 10 11 12 13
○ 1/4"	4 5 6 7 8 9 10 11 12 13
● 1/4"	75 & 150 mm
● 1/4"	&
○ 10 11 12 13 14 15 17 19 20 22 24 27	
○ 1/2"	30 32
○ 3/8"	7/16" 1/2" 9/16" 11/16" 3/4" 13/16" 7/8"
○ 1/2"	1. 3/16"
○ 1/2"	16 21
○ 1/2"	17 19 21 24
● 1/2"	250 mm
● 1/2"	125 & 150 mm
● 1/2"	&
○ 1/4"	○ 1/4"
● 1/4"	○ 1/4"
⊖	4 5.5 7
⊕	PH 1 2 3 4
●	M 3 4 5 6 7 8
●	1.5 2 2.5
○	8 9 10 11 12 13 14 15 17 19 21 24 27
○	8-9 10-11 12-13 14-15
○	



106

1/4" + 1/2"



Набор торцевых головок

18.600 ₺
S138

- ISO 1174
- DIN 3120



○ 1/4"	4 4.5 5 5.5 6 7 8 9 10 11 12 13 mm
○ 1/4"	4 5 6 7 8 9 10 11 12 13 mm
● 1/4"	
● 1/4"	
● 1/4"	50mm & 100mm
● 1/4"	
● 1/4"	
● 1/4"	150mm
○ 3/8"	6 7 8 9 10 11 12 13 14 15 16 17 18 19 21 22 mm
● 3/8"	
○ 3/8"	21 mm/13/16"
○ 3/8"	3/8"- 18 mm
○ 3/8"	16 mm/5/8"
● 3/8"	
● 3/8"	75mm
● 3/8"	150mm
○ 1/2"	10, 11, 12, 13, 14, 15, 16, 17, 18, 19, 20, 21, 22, 23, 24, 27, 32, 34 mm
○ 1/2"	3/8", 7/16", 1/2", 9/16", 11/16", 3/4", 13/16", 7/8", 1-3/16"
● 1/2"	
● 1/2"	
● 1/2"	125 mm
● 1/2"	250 mm
● 1/2"	
⊕	PH0, PH1, PH2, PH3 and PH4
⊖	4, 5.5 and 7 mm
⊕	PZ0, PZ1, PZ2 and PZ3
●	3, 4, 5, 6, 8, 10 mm
●	T8, T10, T15, T20, T25, T27, T30, T40 and T45
●	1.5, 2, 2.5 mm
○	10, 11, 13, 14, 15, 17, 18 and 19 mm
○	7, 8, 9, 10, 11, 12, 13, 14, 15, 16, 17, 18, 19 mm



1/4" + 1/2" + 3/8"



138



■ НАБОРЫ ТОРЦЕВЫХ ГОЛОВОК

18.600 ₺
SLX17

Набор торцевых головок

- ISO 1174
- DIN 3120



○	22 24 27 30 32 33 34 36 38 41 46 50
●	3/4"
●	3/4" 500 - 815 mm
●	3/4" 200
●	3/4" 400
●	3/4"



2.800 ₺
D/S14

Набор ударных торцевых головок

- DIN 3129, ISO 2725
- Съемный пластиковый 3-секционный футляр



○	10 11 12 13 14 15 16 17 18 19	←mm→	38
○	20 21 22	←mm→	45
○	24 27		
⊕	x1		



4.700 ₺
DD/S14

Набор удлиненных ударных торцевых головок

- DIN 3121, ISO 1174

○	10 11 12 13 14 15 16 17 18	←mm→	80
○	19 20 21	←mm→	88
○	22 24 27		
⊕	x3		



59.600 ₺
8840M

Набор торцевых головок

- ISO 1174
- DIN 3120



○	3/4"	19, 22, 24, 25, 27, 28, 30, 32, 36, 41, 46, 50, 55, 60 mm
●	3/4"	
●	3/4"	200 mm
●	3/4"	400 mm
●	3/4"	
●	3/4"	
□	3/4" - 1/2"	
□	125mm	



82.000 ₺
9540MBL

Набор торцевых головок

- ISO 1174
- DIN 3120



○	1"	46, 50, 54, 55, 58, 60, 63, 65, 67, 70, 71, 75, 77, 80 mm
●	1"	
●	1"	200 mm
●	1"	400 mm
●	1"	
□	1"	



СЪЁМНИКИ



8.100 ₺ BWTSP6

Набор специальных головок

- Для удаления поврежденных гаек и болтов, а также для отворачивания секретных болтов колес

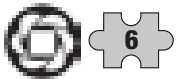

○ 1/2" □ 17, 19, 21, 22, 24 mm

16.300 ₺ BWTSP7

Набор специальных торцевых головок-экстракторов

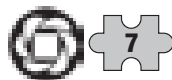

□ 1/2" □ 22, 24, 27, 32mm

□ 3/4" □ 36, 41mm



18.300 ₺ BWTSP16

Набор специальных торцевых головок-экстракторов

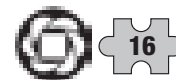

□ 3/8" □ 8, 10, 11, 12, 13, 14, 16, 17, 18, 19 mm

□ 1/2" □ 21, 22, 24, 27 mm

990 ₺ 1544

Щупы

- Метрическая шкала
- Диапазон размеров от 0,03 до 0,1 мм с шагом 0,01 мм
- Диапазон размеров от 0,1 мм до 1 мм с шагом 0,05 мм

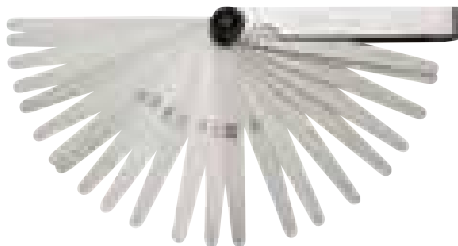

-				
1544	26	100mm	95g	990

800 ₺ 1547

Щупы

- Метрическая шкала
- Диапазон размеров от 0,05 мм до 1 мм с шагом 0,05 мм

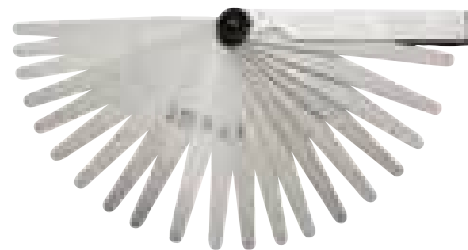

-				
1547	20	100mm	92g	800



■ СЪЁМНИКИ

6.000 ₺
1435/8

Набор экстракторов для обломанных винтов, болтов и шпилек

■ Набор из 8 экстракторов



-			
1435/8	29 x 110 x 118 mm	M3-M45	700g

9.000 ₺
1418S

Набор экстракторов для обломанных винтов, болтов и шпилек

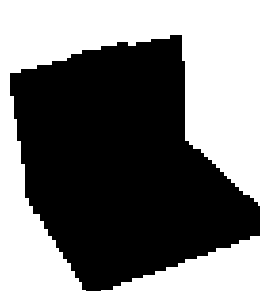

-			
1418S	25 x 127 x 162 mm	M6-M16	590g

6.700 ₺
4542-B

Съемник с тремя захватами

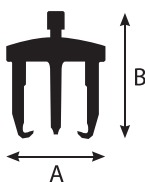
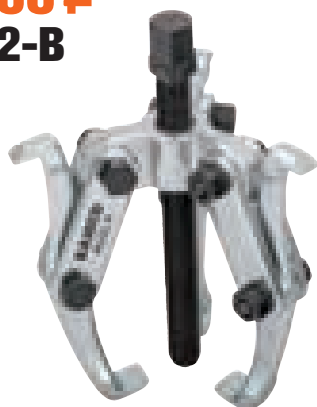

-	A	B					
4542-B	40-220mm	130mm	4.5 to	45 kN	M18x1.5x240mm	19	2900

6.200 ₺
4528M2

Съемник с тремя захватами

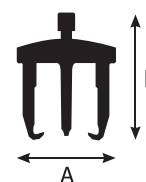

-	A	B					
4528M2	20-230mm	200mm	4.5 to	45 kN	M18x1.5x240mm	19	3050

Съемник с тремя захватами

- 4533HP гидравлическая система
- Резьба: G1" x 11 x 365
- 4533M механический с износостойким винтом с индукционной закалкой
- Резьба: G1" x 11 x 365

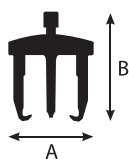

-	A	B				
4533HP	150-700mm	185mm	70Nm	15 to	150 kN	47100 86.000
4533M	150-700mm	200mm	400Nm	15 to	150 kN	42500 75.000

36.000 ₺
4532ST/5

Набор съемников с двумя захватами на дисплее

■ От 4532-A до 4532-E

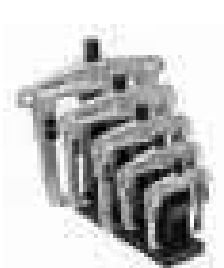

-	
4532ST/5	16700g

45.000 ₺
4574

Набор из съемников и сепаратора



4532
4532-A, -C



4551-C

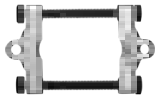

4532LK
4532LK1, & LK2



4529-15

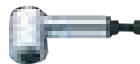

-				
4574	7314151799014	1	360x300x105mm	16000g

30.000 ₺
4521N/7

Набор внутренних съемников



4521N-D, 4521N-G,
4521N-H, 4521N-I,
421N-L, 4521N-S

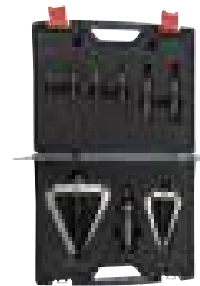

4522-1, 4522-2



-				
4521N/7	7314151839802	1	M6-M16	6800g

11.000 ₺
4590SHS5

Набор внешних и внутренних съемников с обратным молотком

- Набор включает в себя
- 4590SHS5-01 - Рукоятка с обратным молотком 4590SHS5-02
Адаптер для внешней экстракции
- 4590SHS5-03 - Удерживающие губки и переходники для
внутренних экстракций - Диапазон Ø30 - Ø80 мм
- 4590SHS5-04 - Удерживающие губки и адаптер для
внутренних экстракций - Диапазон Ø15 - Ø30 мм
- 4590SHS5-05 - Удерживающие губки для внешних
экстракций - Диапазон Ø15 - Ø80 мм



-		
4590SHS5	4	4987g



■ СЪЁМНИКИ

14.300 ₺ Набор длинных монтировок BPBLS4

Содержит:

- 4 монтировки с концевым загибом 0°, 30°, 70°, 90°



-			
BPBLS4	2	9050g	4

2.500 ₺ Набор монтировок 2484/S4

- Длина: 200, 300, 450 и 600 мм



-		
2484/S4	1500g	4

2.800 ₺ Монтировка с изменяемым углом BT10P338



- Головка может быть отрегулирована на 14 позиций

-				
BT10P338	7314150231720	1	375mm	570g



...ть пересмотрены без предварительного уведомления



ПРЕССЫ



Прессы гидравлические

- Лебедка с поворотной рукояткой позволяет легко передвигать стол пресса
- Двухскоростной насос со встроенным предохранительным клапаном перегрузки обеспечивает быструю работу
- Датчик давления, расположенный на уровне глаз, позволяет легко снимать показания
- Прочная сварная рама с устойчивыми ножками
- Стержни для автоматического центрирования стола снабжены предохранительными пружинными защелками
- В комплект входят 8 прессовочных стержней и диск с отверстиями

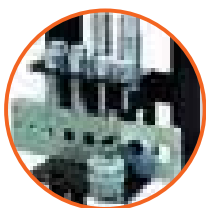

-		L	W	H	₽
BH720	20.000	880	650	1885	102.000
BH730	30.000	960	700	1810	125.000
BH750	50.000	1.000	770	1855	190.000

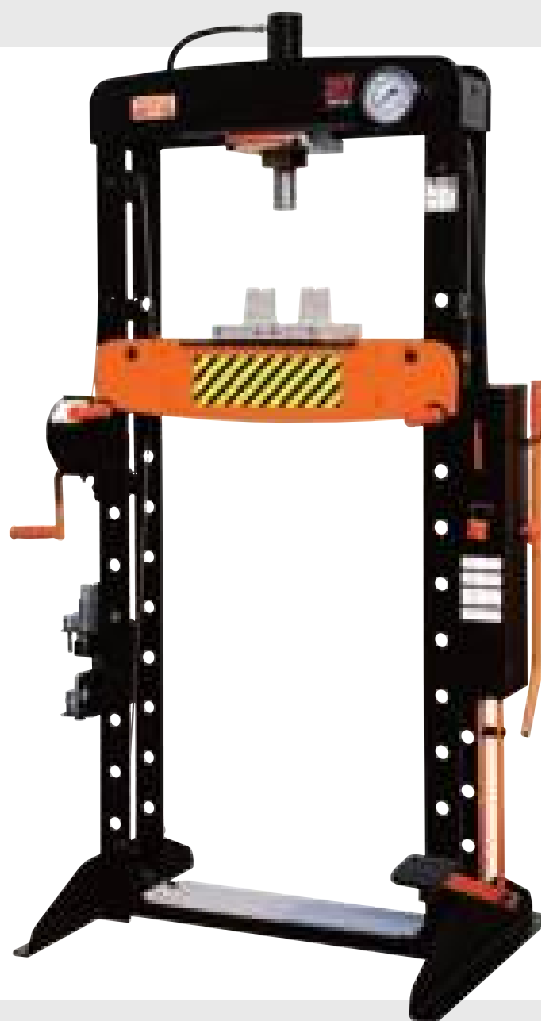

495.000 ₽ BH7100A

- Прочная сварочная конструкция
- Большой манометр для легкого чтения на оптимальной высоте
- Передвижной цилиндр с хромированным штоком
- Легкий подъем и опускание плиты пресса благодаря брашпилю с вращающейся рукояткой
- Мерные рейки для облегчения центрирования поршня с извлекающим инструментом
- Две колодки с V-образной выемкой с рукоятками, которые можно расположить и на V-образной, и на плоской стороне в зависимости от необходимости
- Штифты пластины для автоцентрировки с крыльчатыми фиксаторами для обеспечения наибольшей безопасности
- Комплект штифтов для пресса, состоящий из 8 штифтов и пластины с отверстиями.
- Нижний лоток для инструмента

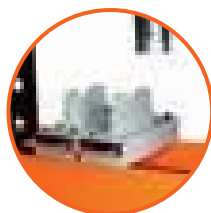

-		BAR			L	W	H
BH7100A	100000	7,5-8,5	1/4"	1	1193	940	1865

Пресс пневмо-гидравлический



Разводной ключ ERGO™

■ Соответствует стандартам: ISO 6787, DIN 3117, ASME B107.8M - 2003, BS 6333

Надежный захват, даже когда ручка в масле и грязи



ergo®

-	mm	mm	mm	€
9031	218	38	5	2.300
9033	270	46	8	3.500
9035	324	55	9.5	5.200

Разводной ключ ERGO™

■ Насечка на рабочей губке позволяет использовать инструмент в качестве трубного ключа

■ Соответствует стандартам: ISO 6787, DIN 3117, ASME B107.8M - 2003, BS 6333

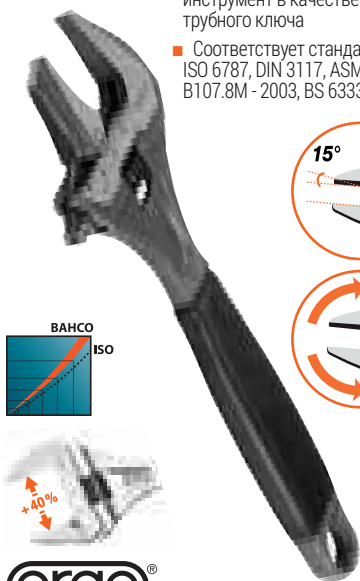

ergo®

-	mm	mm	mm	€
9031P	218	39	5	2.500

Разводной ключ ERGO™

■ Соответствует стандартам: ISO 6787, DIN 3117, ASME B107.8M - 2003, UNE 16532 и BS 6333

Удобная нескользящая рукоятка из термопластмассы



ergo®

-	mm	mm	mm	€
9031-T	218	38	4.5	2.700

■ Отделка: фосфатирование, антикоррозийная обработка

150%
ISO-691 / ISO-1085 / ISO-10102 / ISO-3318

Тонкие и компактные рабочие части. Упрощает работу в труднодоступных местах

Увеличенный крутящий момент

Четкое обозначение хорошо различимыми штампами. Метрические и дюймовые размеры



Качественная матовая поверхность

Запатентованная U-образная форма. Широкая и удобная ручка для лучшего захвата

4.300 ₺
6М/8С

Набор двусторонних рожковых ключей

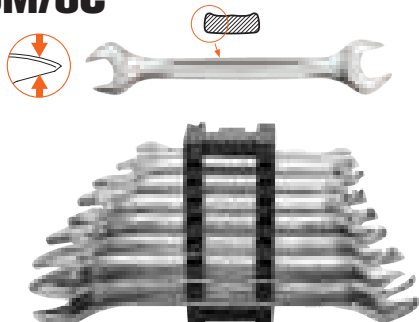

■ метрические размеры
■ 6x7, 8x9, 10x11, 12x13, 14x15, 16x17, 18x19, 20x22, mm

8

9.300 ₺
6М/12С

Набор двусторонних рожковых ключей

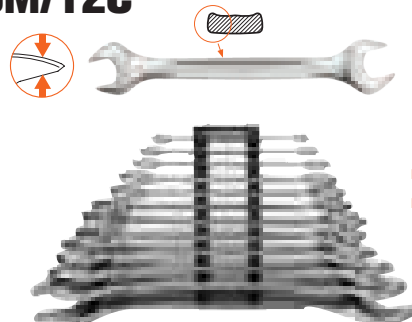

■ метрические размеры
■ 6x7, 8x9, 10x11, 12x13, 14x15, 16x17, 18x19, 20x22, 21x23, 24x27, 25x28, 30x32, mm

12



■ ГАЕЧНЫЕ КЛЮЧИ

150%

Тонкие и компактные рабочие части. Упрощает работу в труднодоступных местах

Увеличенный крутящий момент

Четкое обозначение хорошо различимыми штампами. Метрические и дюймовые размеры

Качественная матовая поверхность

Запатентованная U-образная форма. Широкая и удобная ручка для лучшего захвата

Профиль Dynamic Drive Максимально увеличивает срок службы инструмента, предотвращает риск повреждения крепежа

ISO-691 / ISO-7738 / ISO-3318 / ISO-1711 / DIN-3113

12.000 ₺
111M/14T

Набор комбинированных ключей

- 6 8 9 10 13 14 15 17 19 22 24 27 30 32 mm
- метрические размеры

14

24.000 ₺
111M/26T

Набор комбинированных ключей

- 6 7 8 9 10 11 12 13 14 15 16 17 18 19 20 21 22 23 24 25 26 27 28 29 30 32 mm
- метрические размеры

26

9.900 ₺
111Z/11T

Набор комбинированных ключей

- 3/8" 7/16" 1/2" 9/16" 5/8" 11/16" 3/4" 13/16" 7/8" 15/16" 1"
- дюймовые размеры

11

38.500 ₺
1952M/26T

Набор комбинированных ключей, с изгибом

- 6, 7, 8, 9, 10, 11, 12, 13, 14, 15, 16, 17, 18, 19, 20, 21, 22, 23, 24, 25, 26, 27, 28, 29, 30, 32 mm метрические размеры

26

15.800 ₺
1RM/SH12

**Набор
комбинированных
ключей с храповиком**

- Высокоточная легированная сталь
- Накладная часть с реверсивным механизмом расположена под углом 15° к рукоятке, что обеспечивает удобство в работе
- 8 9 10 11 12 13 14 15 16 17 18 19 mm



5.100 ₺
S4RM/3T

**Набор накладных
ключей с
храповиком**

- 12 РАЗМЕРОВ В 3 КЛЮЧАХ
8 x 9 x 10 x 11 mm
12 x 13 x 14 x 15 mm
16 x 17 x 18 x 19 mm



16.700 ₺
42RM/S12

**Набор сменных
накладных ключей с
храповиком**

- 8 9 10 11 12 13 14 15 16 17 18 19 mm + 1 реверсивная рукоятка
- Два регулируемых/запираемых соединения, которые могут наклоняться до 360° и 180°

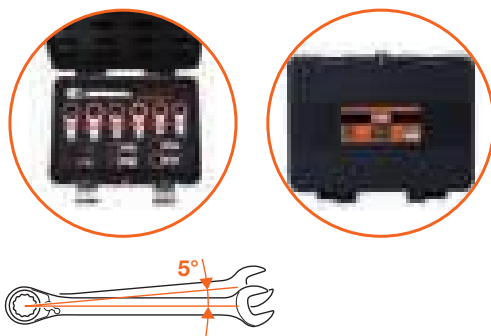

■ ГАЕЧНЫЕ КЛЮЧИ

19.600 ₺
28M/15

■ метрические размеры

Набор двойных торцевых изогнутых ключей



28M/15 8, 9, 10, 11, 12, 13, 14, 15, 16, 17, 18, 19, 21, 22, 24 mm



3.000 ₺
МК9

■ метрические размеры

Двусторонний универсальный ключ 9 в 1

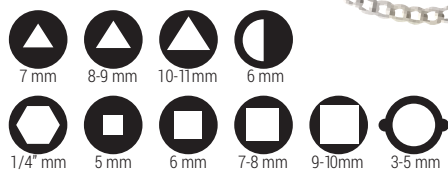

Ударный рожковый ключ

- Метрические размеры
- Соответствует стандарту: DIN 133



-		L	₺
133SGM-27	27	180	750
133SGM-30	30	190	830
133SGM-32	32	190	1.050
133SGM-36	36	215	1.300
133SGM-41	41	235	1.700
133SGM-46	46	255	2.100
133SGM-50	50	275	2.500
133SGM-55	55	300	3.200
133SGM-60	60	320	4.000
133SGM-65	65	342	4.800
133SGM-70	70	375	5.500
133SGM-75	75	375	6.800
133SGM-80	80	408	8.500
133SGM-85	85	408	9.800
133SGM-90	90	445	10.300
133SGM-95	95	445	12.500

Усиленный накидной ключ со смещением

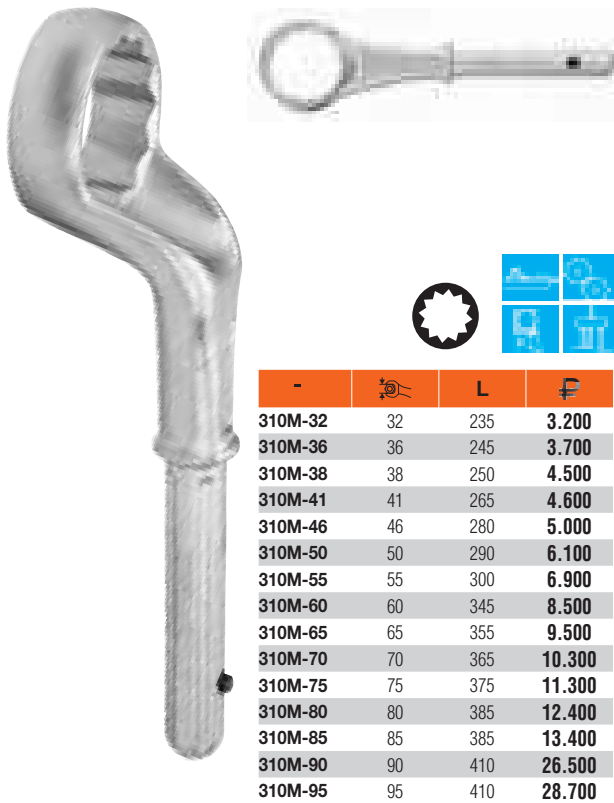

-		L	₽
310M-32	32	235	3.200
310M-36	36	245	3.700
310M-38	38	250	4.500
310M-41	41	265	4.600
310M-46	46	280	5.000
310M-50	50	290	6.100
310M-55	55	300	6.900
310M-60	60	345	8.500
310M-65	65	355	9.500
310M-70	70	365	10.300
310M-75	75	375	11.300
310M-80	80	385	12.400
310M-85	85	385	13.400
310M-90	90	410	26.500
310M-95	95	410	28.700

Ударный накидной ключ

- метрические размеры
- Соответствует стандарту: DIN 7444

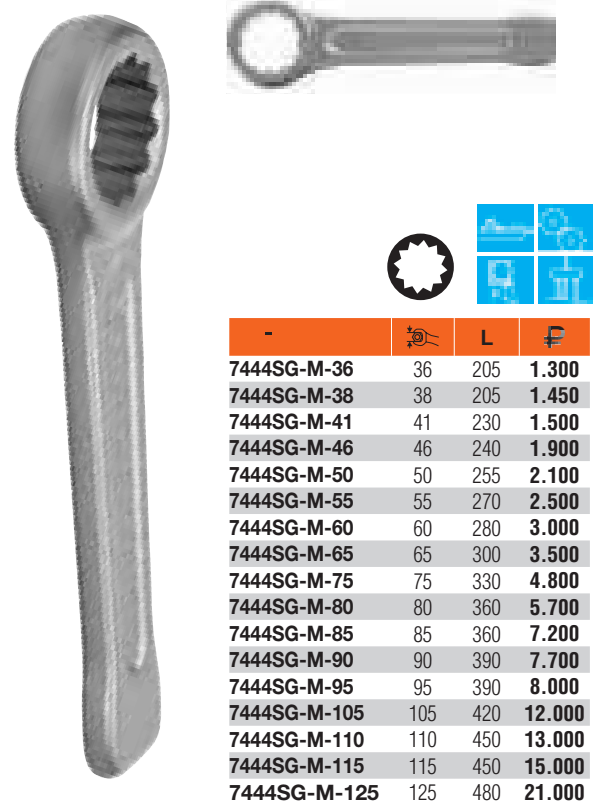

-		L	₽
7444SG-M-36	36	205	1.300
7444SG-M-38	38	205	1.450
7444SG-M-41	41	230	1.500
7444SG-M-46	46	240	1.900
7444SG-M-50	50	255	2.100
7444SG-M-55	55	270	2.500
7444SG-M-60	60	280	3.000
7444SG-M-65	65	300	3.500
7444SG-M-75	75	330	4.800
7444SG-M-80	80	360	5.700
7444SG-M-85	85	360	7.200
7444SG-M-90	90	390	7.700
7444SG-M-95	95	390	8.000
7444SG-M-105	105	420	12.000
7444SG-M-110	110	450	13.000
7444SG-M-115	115	450	15.000
7444SG-M-125	125	480	21.000

Рукоятка для ключей серии 310M

- Рукоятка для использования с ключом 310M

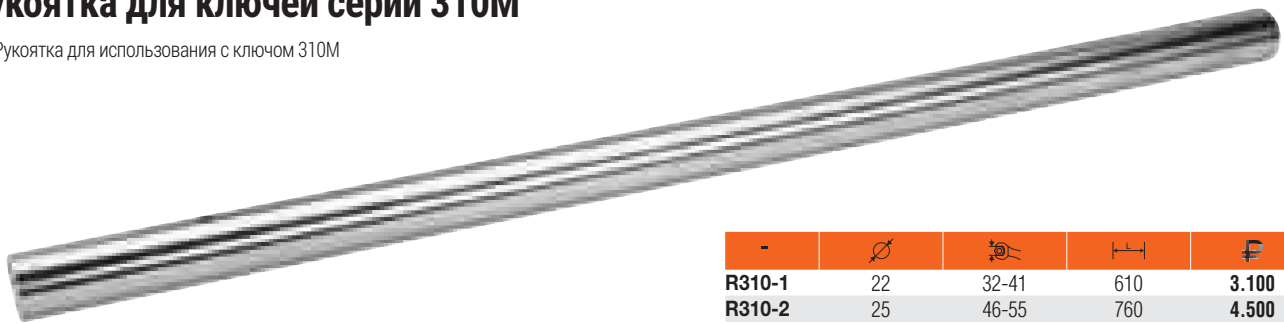

-	\varnothing		L	₽
R310-1	22	32-41	610	3.100
R310-2	25	46-55	760	4.500
R310-3	30	60-95	860	5.800



ОТВЕРТКИ И ШЕСТИГРАННЫЕ КЛЮЧИ



■ ОТВЕРТКИ И ШЕСТИГРАННЫЕ КЛЮЧИ

1.200 ₺
BE-9770

■ Метрические размеры

**Набор удлиненных
оксидированных
шестигранников
с шаровым
наконечником**



● 1.5, 2, 2.5, 3, 4, 5, 6, 8, 10



2.000 ₺
BE-9770I

■ Метрические размеры

**Набор шестигранников
из нержавеющей
стали с шаровым
наконечником**



● 1.5, 2, 2.5, 3, 4, 5, 6, 8, 10



2.900 ₺
BE-9785

■ Дюймовые размеры

**Набор удлиненных
оксидированных
шестигранников
с шаровым
наконечником**



● 0.05, 1/16, 5/64, 3/32, 7/64, 1/8, 9/64, 5/32, 3/16, 7/32, 1/4-5/16 3/8



2.800 ₺
BE-9575

■ Высококачественная сталь
■ Полностью закалены

**Набор оксидированных
отверточных ключей
под винты TORX®**



● T9, T10, T15, T20, T25, T27, T30, T40



■ ОТВЕРТКИ И ШЕСТИГРАННЫЕ КЛЮЧИ

1.200 ₺
B219.004

Набор из 4 отверток
BAHCOFit
ⓘ ⊕



4

Артикул		
B219.004	1	300
B191 0,5x3,0x100; 1,0x5,5x125	ⓘ	
B192 PH1x100; PH2x125	⊕	

1.750 ₺
B219.026

Набор из 6 отверток
BAHCOFit
ⓘ ⊕ ⊗



6

Артикул		
B219.026	1	450
B191 0,5x3,0x75; 0,8x4,0x100	ⓘ	
B192 PH1x100; PH2x125	⊕	
B193 PZ1x100; PZ2x125	⊗	

3.000 ₺
B219.008

Набор из 8 отверток
BAHCOFit
ⓘ ⊕



8

Артикул		
B219.008	1	300
B191 0,8x4,0x100; 1,0x5,5x125	ⓘ	
B190 1,2x6,5x150; 1,6x8,0x175	ⓘ	
B192 PH1x100; PH2x125	⊕	
B195 1,2x6,0x25	ⓘ	
B192 PH2x25	⊕	

1.500 ₺
B219.025

Набор из 5 отверток
BAHCOFit
⊗



5

Артикул		
B219.025	1	360
B194 T10x75; T15x100; T20x100; T25x125; T30x150	⊗	

■ ОТВЕРТКИ И ШЕСТИГРАННЫЕ КЛЮЧИ

2.750 ₺
BE-9881

Набор отверток ERGO™

■ ISO 2380 / DIN 5264

0.5x3.0 mm 1.0x5.5 mm
0.8x4.0 mm 1.2x6.5 mm

PH1
PH2

ergo®



2.700 ₺
BE-9886

Набор отверток ERGO™

■ ISO 2380 / DIN 5264

0.6 X 3.5 X
75, 1 X 5.5
X 100 MM

PH1 X 75,
PH2 X 100
MM

PZ1 X 75, PZ2 X
100 MM

ergo®



4.000 ₺
BE-9881I

Набор отверток из нержавеющей стали ERGO™

■ ISO 2380 / DIN 5264

0.5x3.0 mm 1.0x5.5 mm
0.8x4.0 mm 1.2x6.5 mm

PH1
PH2

ergo®



4.000 ₺
BE-9881TB

Набор ударных отверток ERGO™

■ ISO 2380 / DIN 5264

0.6x3.5x75 1.0x5.5x100
0.8x4.5x100 1.2x6.5x125

PH1x100
PH2x125

ergo®



■ ОТВЕРТКИ И ШЕСТИГРАННЫЕ КЛЮЧИ

1.950 ₺
808050P

Отвертка с пистолетной рукояткой для бит с шестигранным гнездом



1/4" DIN 3126-C6.3, ISO 1173

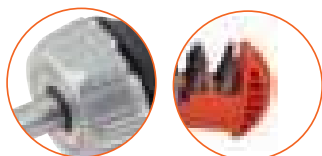

1.950 ₺
808050L

Отвертка с храповым механизмом и диодной подсветкой для бит с шестигранным гнездом

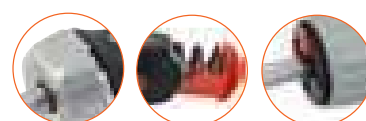
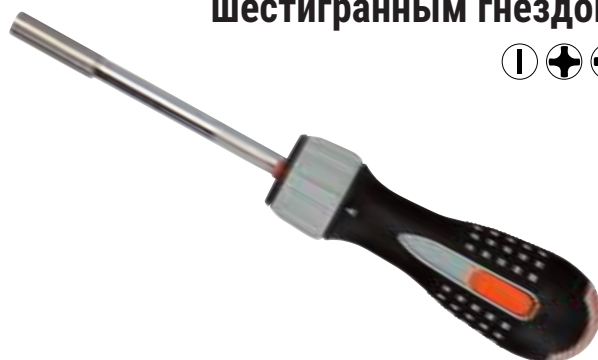

900 ₺
808050S

Отвертка с короткой рукояткой для бит с шестигранным гнездом

1/4" DIN 3126-C6.3, ISO 1173

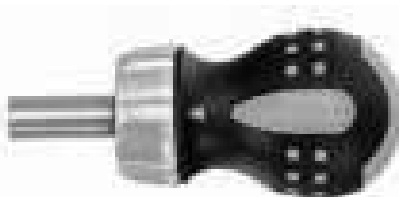

95 mm



2.850 ₺
7865

Ударно-поворотная отвертка с набором принадлежностей, 15 шт

- 4 биты 5/16" (под винты Шлиц 5,6,8,10 мм)
- 4 биты 5/16" (под винты Ph 1,2,3,4)
- 4 биты 5/16" (6-гранник 4,5,6,8мм)
- ударная отвертка с квадратом 1/2"
- 1 держатель бит 5/16"
- 1 переходник 5/16"- квадрат 3/8"



11.300 ₺
706-5

Набор прецизионных отверток

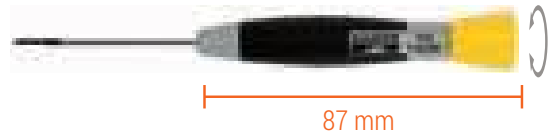

24

⌚	⊕	⊗	⊛	⊙	⊙	
1.0	2.0	PH00	PZ0	T6	T10	M 1.5
1.2	3.0	PH0	PZ1	T7	T15	M 2.0
1.5	3.5	PH1	PZ3	T8	T20	M 2.5
1.8	4.0			T9		M 3.0



ИЗОЛИРОВАННЫЙ ИНСТРУМЕНТ



■ ИЗОЛИРОВАННЫЙ ИНСТРУМЕНТ

1.750 ₺
B220.015

Набор изолированных
отверток ВАНСОFIT

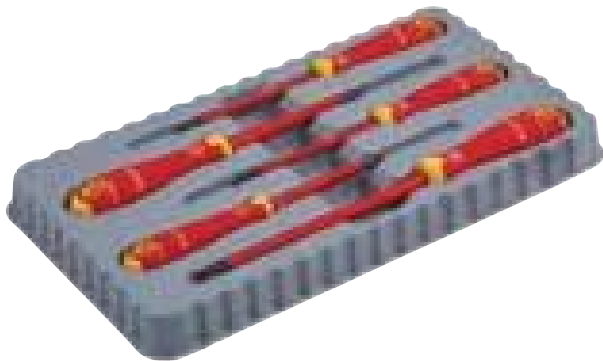

Артикул

B220.015

B196

B196: 0,6x3,5x100;
0,8x4,0x100; 1,2x6,5x125



B197

PZ1x80; PZ2x100

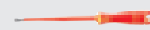

IEC60900



2.700 ₺
B220.027

Набор изолированных
отверток ВАНСОFIT



Артикул

B220.027

B196

B196: 0,5x3,0x100; 0,8x4,0x100;
1,0x5,5x125



B197

PH0x75; PH1x80; PH2x100



806-1-1

0,6x3,0x65 (150-250V)



IEC60900



2.600 ₺
BE-9881S

Набор изолированных
отверток ERGO™

ergo®



Артикул

BE-9881S

BE-8220SL

0,5X3,0X100



BE-8040SL

0,8X4,0X100

BE-8050SL

1X5.5X125 mm

BE-8610SL

PH1 X 80



BE-8620SL

PH2 X 100

IEC60900



3.800 ₺
BE-9888S

Набор изолированных
отверток ERGO™

ergo®



Артикул

BE-9888S

BE-8040S

BE-8050S

BE-8010S

BE-8220S

0,8X4,0X100

1,0X5,5X125

0,4X2,5X75

0,5X3,0X100



BE-8800S

BE-8821S

BE-8830S

PZ0X75

PZ2X100

PZ3X150



IEC60900



■ ИЗОЛИРОВАННЫЙ ИНСТРУМЕНТ

5.800 ₺
BE-9876S

Набор изолированных отверток ERGO™

IEC60900 1000V

ergo™

14



Комбинированные винты PZ1–Шлиц 5 mm PZ2–Шлиц 6 mm	PZ1 PZ2	PH1 PH2	T10 T15 T20	0.4 x 2.5 mm 0.6 x 3.5 mm 0.5 x 3.0 mm 0.8 x 4.0 mm 1.0 x 5.5 mm

7.000 ₺
808061

Набор из реверсивной отвертки и сменных вставок



Биты на 30% тоньше обычных изолированных

IEC60900 1000V



100 mm

- Храповой механизм с 48 зубьями
- Практичная сумка с 6 сменными вставками и поясным креплением

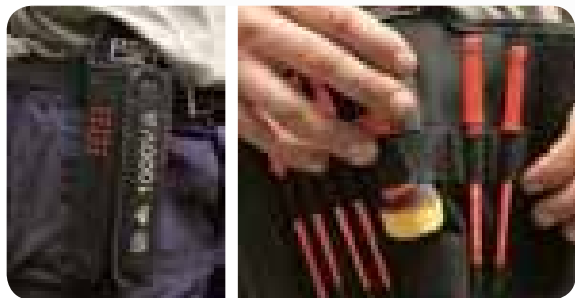

Мягкая нескользящая рукоятка для надежного захвата

Запатентованная система фиксации позволяет легко и безопасно менять биты.



808061

7

-					₺
808061		0.4x2.5 PH1	0.5x3.0 PH2	0.8x4.0 1.0x5.5	7.000

■ ИЗОЛИРОВАННЫЙ ИНСТРУМЕНТ

Изолированные бокорезы до 1000 В



-	L	1	2	3	g	₽
2101S-140	140	3.7	2.0	1.8	126	2.900
2101S-160	160	3.8	2.5	2.0	162	3.300
2101S-180	180	4.0	2.7	2.3	245	3.600

4.000 ₽ Изолированные бокорезы до 1000 В 2101S-200



-	L	1	2	3	g
2101S-200	200	4.5	3.0		304

3.300 ₽ 2430V-200

Изолированные плоскогубцы с удлиненными губками до 1000 В

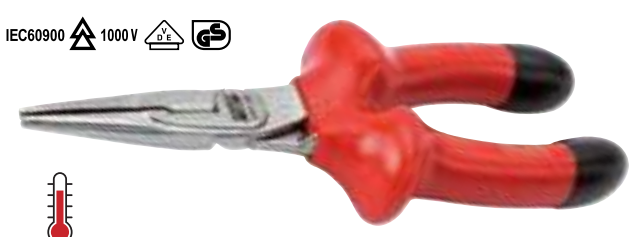

IEC60900 1000V

-20°C – +70°C
 Диапазон применения

- Безопасно
- Опасно
- Повышенная опасность

-	L	1	2	3	g
2430V-200	200	3.0	1.8		170

Изолированные универсальные плоскогубцы до 1000 В



IEC60900 1000V

-20°C – +70°C
 Диапазон применения

- Безопасно
- Опасно
- Повышенная опасность

-	L	1	2	3	g	₽
2678V-160	160	2.7			255	3.000
2678V-180	180	3.0			348	3.300

3.700 ₽ 2427V-200

Изолированные плоскогубцы до 1000 В с изогнутыми губками, 60°



IEC60900 1000V

-20°C – +70°C
 Диапазон применения



- Безопасно
- Опасно
- Повышенная опасность

-	L	1	2	3	g
2427V-200	200	3.0	1.8		170



■ ИЗОЛИРОВАННЫЙ ИНСТРУМЕНТ

2.800 ₺ Изолированные круглогубцы до 1000 В

IEC60900   

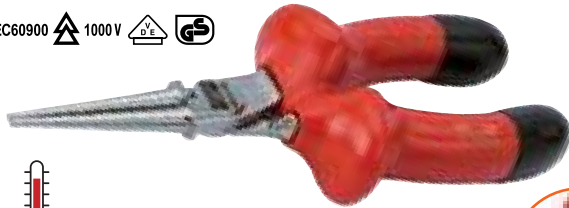

 -20 °C – +70 °C
Диапазон применения



-	L	
2521V-160	160	120

Изолированные разводные ключи до 1000 В

IEC60900   



 -20 °C – +70 °C
Диапазон применения



-	L		
8072V	260	29	3.800
8073V	310	36	5.000

17.500 ₺ Изолированные гаечные ключи до 1000 В 6MV/8T

IEC60900   



 -20 °C – +70 °C
Диапазон I



-				
6MV/8T	1	10,11,12,13,14,17,18,19	880	8

1.300 ₺ Изолированный нож для резки кабеля 2820VDE



- Изолированный нож для резки кабеля.
- Для работы на оборудовании под напряжением до 1000 вольт
- IEC 60900



3.000 ₺ Изолированный пинцет до 1000 В 2820VTEE



IEC60900   

-		
2820VTEE	150	50

■ ИЗОЛИРОВАННЫЙ ИНСТРУМЕНТ

19.500 ₺
3045V-1

Набор изолированного инструмента до 1000 В







IEC60900   

 330 x 240 x 60 mm



-20 °C – +70 °C
Диапазон применения

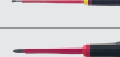
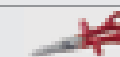

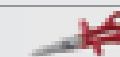
160 mm	
180 mm	
160 mm	
160 mm	
10 11 12 13 14 17 19 mm	
⊖ 0.5x3.0 1 .0x5.5 0.8x4.0 1.2x6.5	
⊕ PH1 PH2	
	

40.500 ₺
7811DMV

1/2" Набор изолированных торцевых головок, 11 предметов





IEC60900   



11

-20 °C – +70 °C
Диапазон применения



○ 10 11 13 17 19 20 22 *	
● 1/2" Реверсивная рукоятка*	
● 1/2" 1/2" Т-образная рукоятка*	
● 1/2" 1/2" Удлинитель*	
⊖ 1.0 x 5.5 x 125	

Полный ассортимент **ИЗОЛИРОВАННОГО ИНСТРУМЕНТА** вы можете найти:

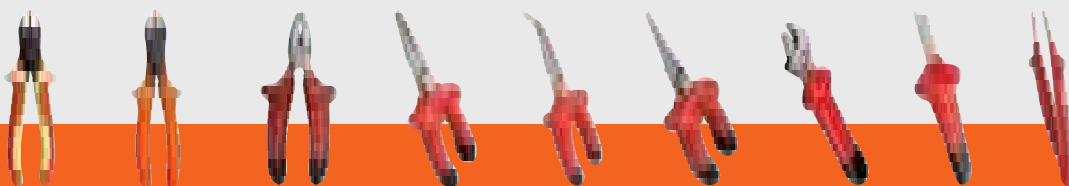

ИНСТРУМЕНТ LINDSTRÖM



Диагональные кусачки с овальной головкой



-	L	К	X	g	₽
8130	108.0	0.2-1.0	Micro	43	3.700
8140	110.0	0.2-1.25	Micro	46	3.700
8141	110.0	0.1-1.25	Flush	45	3.700
8142	110.0	0.1-1.0	Ultra	46	3.700
8160	125.0	0.4-2.0	Micro	88	4.000



4.300 ₽
RX8144

Диагональные кусачки ERGO™ с зауженной головкой



-	L	К	X	g
RX 8144	135.5	0.1-1.25	Flush	68



■ ИНСТРУМЕНТ LINDSTRÖM

4.300 ₺
RX8147

Диагональные
кусачки ERGO™ с
зауженной тонкой
головкой



-	L			
RX 8147	135.5	0.1-1.0	Flush	68

19.500 ₺
RX8234

Кусачки ERGO™ с
узкой головкой



-	L		
RX8234	141.0	Flush	62

17.000 ₺
RX8237

Кусачки ERGO™
узкими губками



-	L		
RX8237	144.0	Flush	65

5.100 ₺
RX7890

Плоскогубцы ERGO™
с длинными узкими
губками



-	L		
RX 7890	158.5	-	72

5.100 ₺
RX7590

Круглогубцы ERGO™

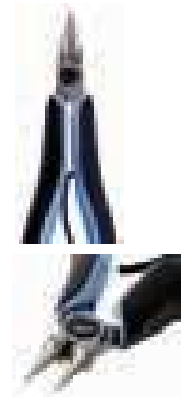

-	L	g
RX 7590	146.5	69

7.200 ₺
9857

**Набор
ВЫСОКОТОЧНЫХ
ПИНЦЕТОВ**



■ Набор включает:

-	L	g
9857		
TL00-SA-SL	120	00-SA 22
TL1-SA-SL	120	1-SA 13
TL3C-SA-SL	110	3C-SA 7
TL5-SA-SL	110	5-SA 12
TL7-SA-SL	115	7-SA 13

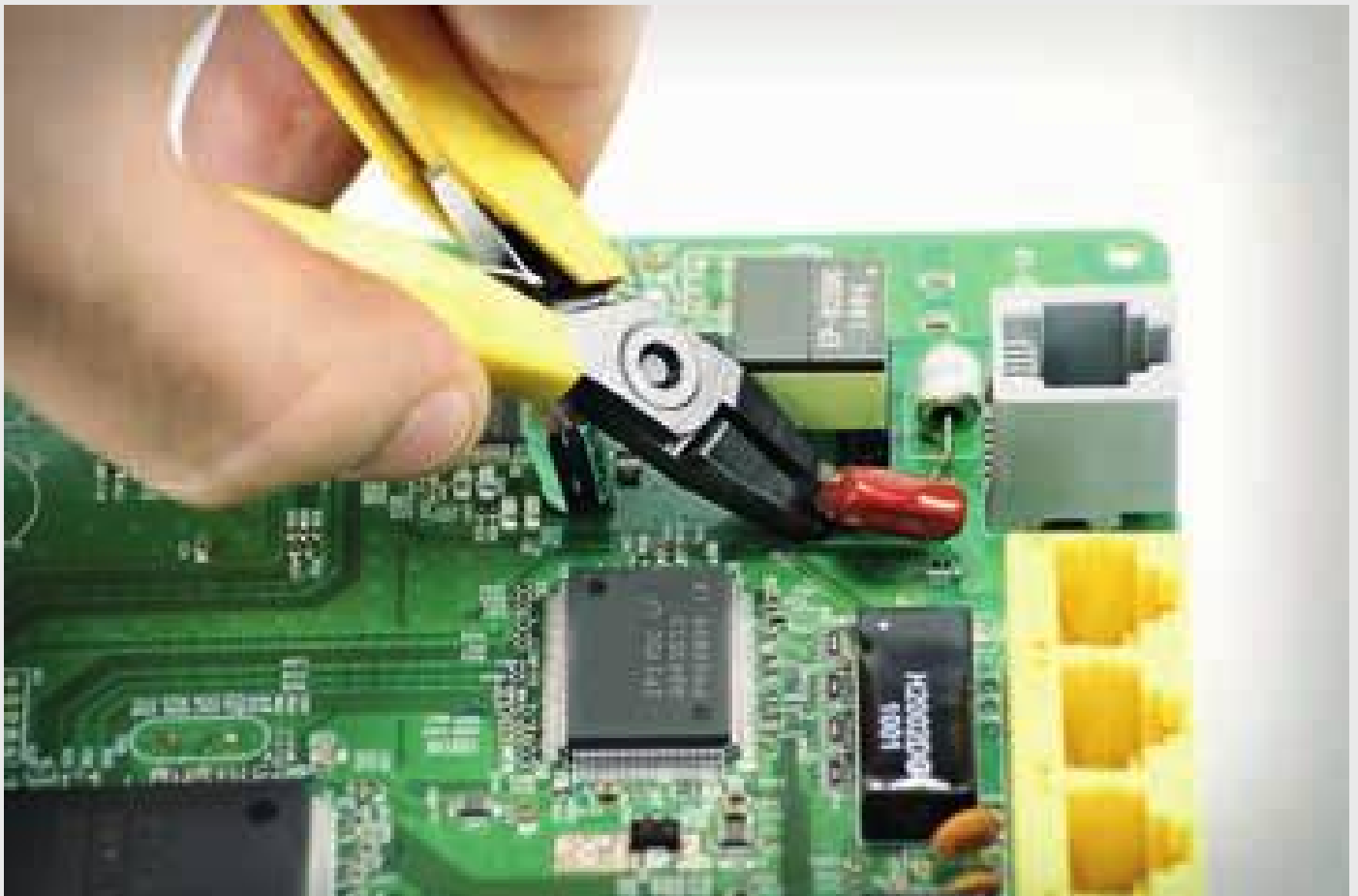

ШАРНИРНО- ГУБЦЕВЫЙ ИНСТРУМЕНТ

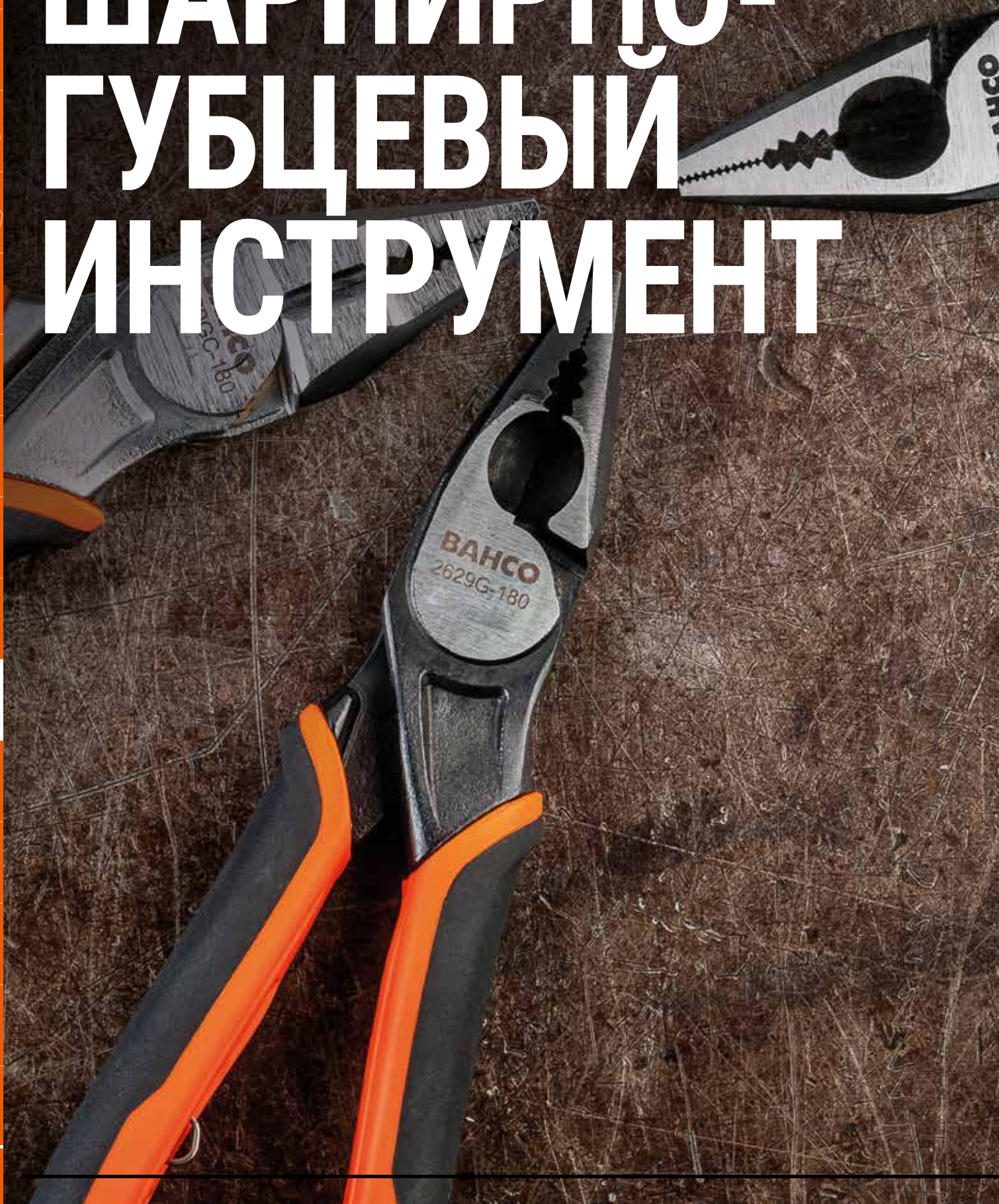

Бокорезы ERGO™

■ ISO 5749



Возвратная Пружина с функцией ВКЛ./ВЫКЛ.



Прогрессивные режущие кромки



Эргономичная двухкомпонентная рукоятка с надежным захватом



Модель	L	Плоскостная режущая кромка	Плоскостная режущая кромка	Плоскостная режущая кромка	g	₽
2101G-160	160	3.8	2.5	2.0	170	2.350
2101G-180	180	4.0	2.7	2.3	230	2.450

3.100 ₽ 21HDG-200

■ ISO 5749

Бокорезы ERGO™ для тяжелого применения



Усиленные режущие кромки

Высокопрочная головка без заостренных краев

Винтовое соединение обеспечивает мягкий ход



Тонкие губки позволяют работать в ограниченном пространстве

Модель	L	Плоскостная режущая кромка	Плоскостная режущая кромка	g
21HDG-200	120	3.2	3.0	270



ШАРНИрно-ГУБЦЕВЫЙ ИНСТРУМЕНТ

Универсальные плоскогубцы ERGO™

ISO 5746



Возвратная Пружина с функцией ВКЛ./ВЫКЛ.



Иконка	L	Точность	Точность	g	₽	
	2628 G-160	160	2.0	1.8	190	1.800
	2628 G-180	180	2.5	2.0	240	1.900
	2628 G-200	200	3.0	2.5	300	2.100

Плоскогубцы с удлиненными губками ERGO™



Иконка	L	Точность	Точность	g	₽	
	2430 G-160	160	1.8	1.6	160	2.100
	2430 G-200	200	1.8	1.6	170	2.500

6.700 ₽ 28-29/S4

Набор съемников стопорных колец



Для внешних колец

Для внутренних колец

Для внешних колец

Для внутренних колец

Иконка	Описание
	2800-180 Для внутренних стопорных колец, 180 mm, 19 mm to 60 mm
	2890-180 Для внутренних стопорных колец, 180 mm, 19 mm to 60 mm
	2900-180 Для внешних стопорных колец, 180 mm, 19 mm to 60 mm
	2990-180 Для внешних стопорных колец, 180 mm, 19 mm to 60 mm



■ ШАРНИрно-ГУБЦЕВЫЙ ИНСТРУМЕНТ

Плоскогубцы ERGO™ с удлиненными изогнутыми губками



Модель	L	g	g	g	g	g	₽
2427 G-160	160	3.0	1.8	1.6	160		2.400
2427 G-200	200	3.0	1.8	1.6	170		2.800

2.000 ₽ 2521G-140

Круглогубцы ERGO™



Модель	L	g
2521 G-140	140	110

Переставные клещи ERGO™



Модель	L	g	g	g
8224	250	350		3.050
8225	315	550		3.950



ШАРНИрно-ГУБЦЕВЫЙ ИНСТРУМЕНТ

13.200 ₺
9938



Набор съемников стопорных колец

- Для внутренних колец Ø 8 – 100 мм
- Для внешних колец Ø 3 – 100 мм



2928-160



2928-200



2928-250

Сменные наконечники (прямые и загнутые на 15° и на 90°), которые можно легко приспособить для работы как с внутренними, так и с внешними стопорными кольцами.

Для внутренних колец Ø 8 – 100 мм
Для внешних колец Ø 3 – 100 мм

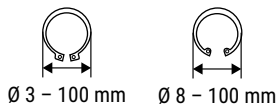

Этот набор заменяет как минимум десять обычных съемников



2.800 ₺
2951-250

Ручные тиски с изогнутыми губками



Форма: Изогнутые губки, для общего применения. Их малая толщина позволяет работать в труднодоступных местах

Режущие кромки могут использоваться для разрезания электродной проволоки и т.п.



2951-250	250	3	63	660

■ ШАРНИрно-ГУБЦЕВЫЙ ИНСТРУМЕНТ

2.400 ₺
2681

Ручной заклепочник с поворотной головкой

- Устанавливает клепки 2,4, 3,2, 4,0 или 4,8 мм. на металле, коже, ткани и виниле
- Три сменные насадки можно хранить в рукоятке



360°

Головка поворачивается на 360° в зависимости от положения заклепки

2681	285	760

2.600 ₺
3416A

Автоматический инструмент для удаления изоляции

Удлиненная форма головки для применения в труднодоступных местах



С резакром для проволоки, для медных и алюминиевых проводов сечением до Ø2мм

3416 A	0,2-6	24-10	2mm	170mm	107

2.100 ₺
3417A

Стриппер для зачистки кабеля

- Превосходно подходит для большинства коаксиальных кабелей, таких как антенна или интернет-кабель



3417 A	4,8-7,5	100	50



ШАРНИрно-ГУБЦЕВЫЙ ИНСТРУМЕНТ

2.100 ₺
3418A

Автоматический стриппер

- Точность длины зачистки благодаря интегрированной в корпус шкале



3418 A	0,5-6	20-10	3	160	112

2.100 ₺
3517A

Инструмент для снятия изоляции с плоских и круглых кабелей

- Безопасная работа обеспечивается эргономичной противоскользящей рукояткой



3517 A	6-13	120	44

1.300 ₺
3518A

Универсальный инструмент для снятия изоляции со скрытым ножом



3518 A	4-28	185mm	98

3.700 ₺
3518B

Универсальный инструмент для снятия изоляции со скрытым ножом



Сменный крюк лезвие, надежно фиксируется в любом положении

Противоскользящая рукоятка



3518 B	0,5-6	20-10	170mm	107

2.300 ₺
3520A

Стриппер для удаления оболочки кабеля



3520 A	0,5-6	20-10	145mm	61

■ ШАРНИрно-ГУБЦЕВЫЙ ИНСТРУМЕНТ

ВАНСО®



ТРУБНЫЕ КЛЮЧИ, ТРУБОРЕЗЫ



Болторезы

Выкованы из высококачественной стали. Высокая режущая сила даже в начале реза.

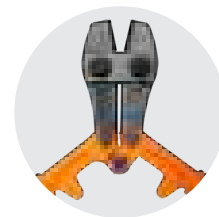

Удобные нескользящие рукоятки

-	L	Ø	Ø	Ø	g	₽
4559-24	600	10	9	8	2860	5.200
4559-30	750	13	10	9	3670	6.000
4559-36	900	15	12	11	5980	7.500

Быстрорегулируемый Трубный ключ ERGO™

■ DIN 5234

Запатентованная прогрессивная форма зубьев обеспечивает отличный захват



Двухкомпонентная рукоятка для комфортной работы

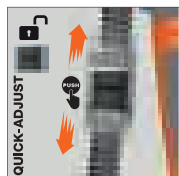

10X
БЫСТРЕЕ

ergo®

-	L	Ø	g	₽
1610	320	1 in	610	5.300
1620	430	1 - 1/2 in	1105	7.200



Трубный ключ универсальный

- Изготовлен из высоколегированной стали, с антикоррозионным покрытием, губки подвергнуты индукционной закалке
- DIN 5234



-	L	Ø	g	₽
142	426mm	1 1/2in	1150	4.800
143	557mm	2 1/2in	2865	7.800
144	722mm	3 1/2in	5390	13.000
147	1060mm	5 in	7210	25.000



■ ТРУБНЫЕ КЛЮЧИ, ТРУБОРЕЗЫ

Труборез для пластиковых труб

- Легкий, прямой и точный рез
- Для мгновенной замены лезвия не требуется применение инструмента
- Лезвие находится в пределах корпуса



-		L			₽
411-26	4	200	26	230	2.550
411-35	4	220	35	273	3.350
411-42	6	240	42	435	4.400
411-63	5	275	63	607	6.650

4.800 ₽ 412-26 MULTI

Труборез

- Система кругового реза благодаря 4 роликам
- Система фиксации одной рукой
- Обрезиненные рукоятки и противоударная система
- Быстрая замена лезвия



-	L		
412-26-MULTI	58	26	275

Кабельный резак со ступенчатой подачей лезвия

- Не предназначены для резки кабелей с центральной стальной жилой или армированных сталью кабелей



-	L			₽	
2804	250	16	34	645	31.000
2805-280	280	22	52	800	37.000

3.300 ₽ 412-28-PEX

Труборез для труб типа PEX

- Обрезиненные рукоятки и противоударная система
- Быстрая замена лезвия



-	L		
412-28-PEX	185	28	215

5.200 ₺
4480/2-ZD

Набор для развальцовки труб

- Для двойного или одинарного фланца на трубах из мягких сталей, латуни или алюминия
- Набор включает труборез, планку с отверстиями, вальцовщик и пуансоны
- Переходник для двойного фланца: 3/16", 1/4", 5/16", 3/8" и 1/2"



14.300 ₺
400.003.030

Набор пробойников для мягких материалов

- Набор пробойников, позволяющих работать с различными материалами: пена, кожа, картон, резина, фибра, пластик, и т.п.



400.003.030



3 mm, 4 mm, 6 mm, 8 mm,
10 mm, 12 mm, 14 mm, 16
mm, 18 mm, 20 mm, 22
mm, 24 mm, 26 mm,
28 mm, 30 mm

1180g





РЕЖУЩИЙ ИНСТРУМЕНТ



5.200 ₺
1-477-10-2-2 Набор напильников с рукояткой ERGO™

- Содержит по одному слесарному напильнику следующих типов: плоский, полукруглый, круглый и треугольный, а также полукруглый рашпиль



ergo®

-		
1-477-10-2-2	250	2
1-100-10-2-2, 1-210-10-2-2, 6-343-10-2-2, 1-230-10-2-2, 1-170-10-2-2		

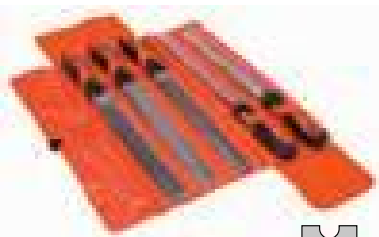

4.600 ₺
1-478-10-1-2 Набор напильников с рукояткой ERGO™

- Содержит по одному слесарному напильнику следующих типов: драчевый плоский, личный плоский, драчевый квадратный, драчевый полукруглый и драчевый круглый



ergo®

-		
1-478-10-1-2	250	1&2
1-100-10-1-2, 1-100-10-2-2, 1-160-10-1-2, 1-160-10-1-2, 1-210-10-1-2, 1-230-10-1-2		

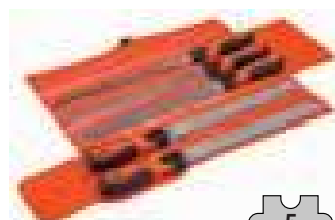

3.300 ₺
1-476-04-3-2 Набор напильников с рукояткой ERGO™

- Включает - плоский, пазовый, квадратный, треугольный, полукруглый и круглый
- Тип насечки: 3 = Бархатная



ergo®

-		
1-476-04-3-2	100	3
1-160-04-3-2, 1-111-04-3-2, 1-230-04-3-3, 1-170-04-3-2, 1-210-04-3-2, 1-100-04-3-2		



3.200 ₺
2-470-14-2-0 Набор надфилей

- Содержит по одному надфилю следующих типов: плоский, плоский заостренный, полукруглый, круглый, трехгранный и квадратный
- В комплект входит одна ручка 9-488-02-10

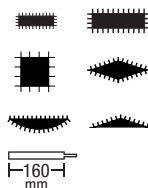

160 mm

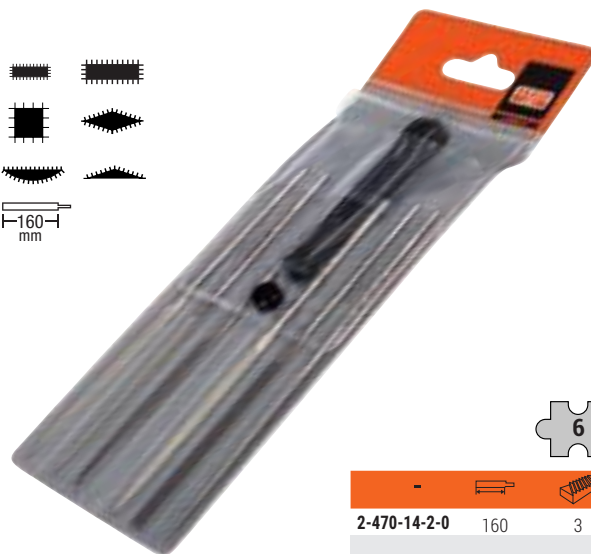

-		
2-470-14-2-0	160	3
9-488-02-10, 2-304-14-2-0, 2-300-14-2-0, 2-303-14-2-0, 2-302-14-2-0, 2-301-14-2-0, 2-307-14-2-0		



РЕЖУЩИЙ ИНСТРУМЕНТ

3.500 ₺
2-470-16-1-0

Набор надфилей

- Содержит по одному натфилю следующих типов: плоский, плоский заостренный, полукруглый, круглый, трехгранный и квадратный
- В комплект входит одна ручка 9-488-02-10

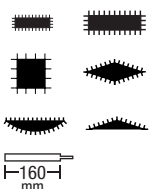

-					
2-470-16-1-0	160	31	1	70	
2-304-16-1-0, 9-488-04-10, 2-300-16-1-0, 2-303-16-1-0, 2-302-16-1-0, 2-301-16-1-0, 2-307-16-1-0					

3.500 ₺
2-470-16-2-0

Набор надфилей

- Содержит по одному натфилю следующих типов: плоский, плоский заостренный, полукруглый, круглый, трехгранный и квадратный
- В комплект входит одна ручка 9-488-02-10

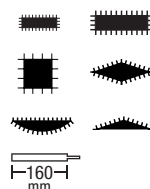

-					
2-470-16-2-0	160	38	2	70	
2-300-16-2-0, 2-307-16-2-0, 2-301-16-2-0, 2-302-16-2-0, 2-303-16-2-0, 9-488-02-10					

7.300 ₺
2-472-16-1-0

Набор надфилей

- Содержит по одному натфилю следующих типов: плоский, плоский заостренный, полукруглый, круглый, трехгранный, квадратный, овальный, двойной полукруглый, баррет-натфиль, ромбовидный, с закругленными гранями, маркировочный и ножевой
- В комплект входит одна ручка 9-488-02-10

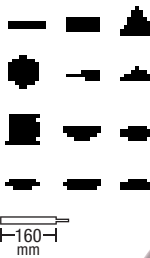

-					
2-472-16-1-0	160	31	1	120	
2-312-16-1-0, 2-303, 2-300, 2-301, 2-311, 2-304, 2-302, 2-313, 2-107, 2-309, 2-306, 2-308					

7.300 ₺
2-472-16-2-0

Набор надфилей

- Содержит по одному натфилю следующих типов: плоский, плоский заостренный, полукруглый, круглый, трехгранный, квадратный, овальный, двойной полукруглый, баррет-натфиль, ромбовидный, с закругленными гранями, маркировочный и ножевой
- В комплект входит одна ручка 9-488-02-10

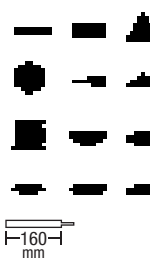

-					
2-472-16-2-0	160	38	2	120	
2-312-10-2-0, 2-303, 2-300, 2-301, 2-311, 2-304, 2-302, 2-313, 2-307, 2-300, 2-306, 2-308					

900 ₺
317

Ручная ножовка по металлу

- Допускается установка полотна под углом 90°



-			
317	432	110	470

Sandflex® Bimetall
 <mm> 300 <T"/> 24

2.100 ₺
319

Ручная ножовка по металлу

- Конструкция рамки из стальной трубки, закрытой для удобства в местах захвата пластиком, позволяет задавать полотну очень сильное натяжение для получения прямого, точного и аккуратного пропила



-				
319	5	390	107	510

Sandflex® Bimetall
 <mm> 300 <T"/> 24

550 ₺
208

Мини-ножовка

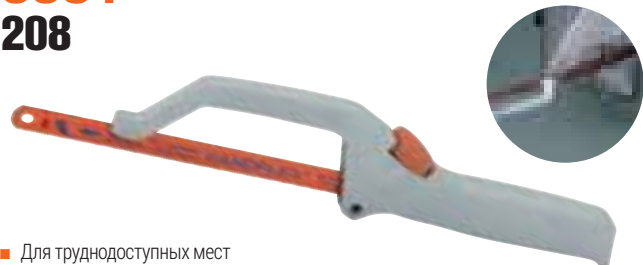

- Для труднодоступных мест
- Оснащается 250 мм (10") надежным и прочным биметаллическим полотном Sandflex® с шагом 24TPI

-		
208	330	149

Sandflex® Bimetall
 <mm> 250 <T"/> 24

Биметаллические ножовочные полотна SANDFLEX®

- Практически неломоющееся биметаллическое ножовочное полотно с прецизионно обработанными зубьями для всех видов работ по металлу
- Изготовлено из прочной и гибкой пружинной стали, а зубья вырезаны в наваренной полоске из высоколегированной быстрорежущей стали.
- Скорость резки на 20% выше, срок службы на 35% больше



-				₺
3906-300-18-100	100	18	300x13x0,65	90
3906-300-24-100	100	24	300x13x0,65	90
3906-300-32-100	100	32	300x13x0,65	90

990 ₺
SB-2444

Универсальный нож в чехле



-	L	A	
SB-2444	220	100	100



ОСВЕЩЕНИЕ



4.200 ₺ BFRL11

Высокопрочный и сверхлегкий налобный фонарь

- 2 световых режима: ближний свет (20%), дальний свет (100%)
- Оптическая линза
- В комплект входят 3 элемента питания, тип AAA

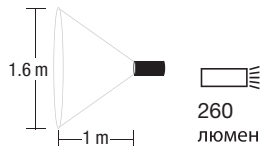

BFRL11	7314150306534	1	260	129
--------	---------------	---	-----	-----

4.300 ₺ BLTFC1

Лампа светодиодная 2 в 1 регулируемая

- 1 SMD LED
- 180 люмен
- 2.5 ч
- IP20
- 2000 mAh-s Li-ion



5.700 ₺ BLT550

Инфракрасный термометр

- Применение: бесконтактный инфракрасный термометр с лазерной указкой для проверки температуры двигателя, охлаждающей жидкости, переменного тока, выхлопных газов, деталей машин, электрических панелей, нагревателей и т.д.
- Температурный диапазон: -50°C + 550°C
- Точность: ± 1,5% или ± 1,5 °C
- Соотношение расстояний: 12: 1
- Разрешение: 0,1°C
- Время отклика: 500 мс
- Длина волны: 8-14 мкм
- Батарея: 9v 6LR61 (не входит в комплект)



BLT550	40 x 95 x 145	130
--------	---------------	-----



ПНЕВМАТИЧЕСКИЙ ИНСТРУМЕНТ



Ударный гайковерт



BPC815

1/2"



BPC817

3/4"

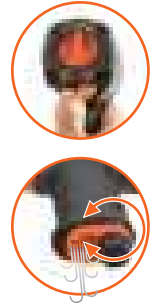

	1/2"	3/4"	1"	1 1/2"	2"	2 1/2"	3"	3 1/2"	4"	5"	6"	7"	8"	9"	10"	11"	12"
BPC815	1/2"	6.3	10	113	786	1112	8000	88	187	1.91	14.200						
BPC817	3/4"	6.2	10	198	1627	2034	5000	96	220	3.44	37.300						

Ударный гайковерт с удлиненным хвостовиком

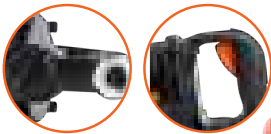

Ударный гайковерт с пистолетной рукояткой
BP905P



Ударный гайковерт
BP901



	1"	1 1/2"	2"	2 1/2"	3"	3 1/2"	4"	5"	6"	7"	8"	9"	10"	11"	12"
BP901	1"	6.2	13	460	2550	3500	3800	87.5	6.17	409	11.9	41.700			
BP901L	1"	6.2	13	460	2550	3500	3800	87.5	6.17	587	13.3	44.700			
BP905P	1"	6.2	13	282	300-1965	2440	6000	99	21	247	6.3	56.700			



ПНЕВМАТИЧЕСКИЙ ИНСТРУМЕНТ

12.700 Р
BP825

Пневматическая дрель 13 мм

- Быстрое переключение направления вращения
- Вторая ручка в комплекте

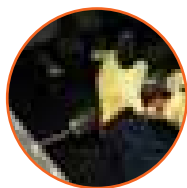

	BAR	Ø	mm	mm	mm	mm	m/sec ²	mm	mm	kg
BP825	6.3	1/4"	10	105	450	88	<2.50	220	210.5	1.53

22.500 Р
BP823

Дисковая шлифмашина 5"



	BAR	Ø	mm	mm	mm	mm	m/sec ²	mm	mm	kg
BP823	6.3	1/4"	10	340	10,000	83	<2.50	650	235	1.70

BP822
Шлифмашина

Обрезиненная рукоятка



	BAR	Ø	mm	mm	mm	mm	m/sec ²	mm	mm	kg
BP822	6.3	1/4"	10	170	25,000	85	4.53	250	165	0.50
BP822E	6.3	1/4"	10	113	25000	76	4.53	200	258	0.70

BP822E
Шлифмашина удлинённая

Обрезиненная рукоятка



41.500 Р
BP125A

**Пневматический
заклепочник**



	BAR	Ø	mm	kg
BP125A	2.4-6.4	6.3	1/4"	1600Kg

Продувочный пистолет

- Многофункциональный пистолет для быстрого удаления пыли и других загрязнений на оборудовании, а также на легковых автомобилях, грузовиках, автобусах и спецтехнике



	BAR	Ø	mm	mm	kg	Р
BP219	6.3	1/4"	68	<80	0.13	780
BP219L	6.3	1/4"	340	<80	0.15	950
BP219XL	6.3	1/4"	100	>80	0.25	1.600



АКСЕССУАРЫ ДЛЯ СИЛОВОГО ИНСТРУМЕНТА



■ АКСЕССУАРЫ ДЛЯ СИЛОВОГО ИНСТРУМЕНТА

7.500 ₺
3834-PROMO-122

Набор кольцевых
пил Sandflex®,
14 штук



8%
COBALT



4/6



max. 38 mm

14

	∅ mm	16, 20x2, 22, 25x2, 29, 32, 35x2, 38, 44	
		32-210mm	
		14-30mm	

4.500 ₺
3834-CP-20/25

Набор кольцевых пил
Sandflex®, 4



8%
COBALT



4/6



max. 38 mm

4

	∅ mm	20,25	
		14-30mm	

13.500 ₺
3834-SET-152

Набор кольцевых пил Sandflex, 18 штук



18

4/6



max. 38 mm

	∅ mm	16 19 22 25 32 35 44 51 57 60 65 68 73 76 83
Державки		∅ 14-30 mm & ∅ 32-210 mm
Центровочное сверло		∅ 6,35



■ АКСЕССУАРЫ ДЛЯ СИЛОВОГО ИНСТРУМЕНТА

6.000 ₺
3834-PROMO-82

Набор
кольцевых пил
Sandflex®, 10
штук



8%
COBALT



4/6



max. 38 mm



Ø mm 20, 25, 30, 35, 44, 51, 64, 46

32-210mm

14-30mm



1600 ₺
3940-HDD-SET-5P

Набор биметаллических полотен для сабельных пил для обработки тяжелого металла и выполнения демонтажных работ



1x



1x



2x



1x



ДОЛГОВЕЧНЫЕ ЗУБЬЯ (БЫСТРОРЕЖУЩАЯ СТАЛЬ С 8%-НЫМ СОДЕРЖАНИЕМ КОБАЛЬТА)

ПОЛОТНА СПЕЦИАЛЬНО ПРЕДНАЗНАЧЕНЫ ДЛЯ ЭНЕРГИЧНОГО ПРЯМОЛИНЕЙНОГО ПИЛЕНИЯ

■ Три полотна скошенной формы (SL) и два полотна по тяжелому металлу (HSL) предназначены для пиления различных типов



5

■ АКСЕССУАРЫ ДЛЯ СИЛОВОГО ИНСТРУМЕНТА

1.100 ₽ 3834-METAL-SET-5P

Набор биметаллических полотен для сабельных пил по металлу

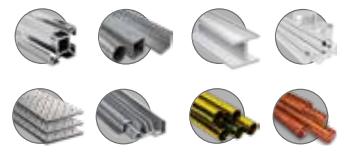

ИНСТРУМЕНТ ЛЕГКО ПРОНИКАЕТ В МАТЕРИАЛ БЛАГОДАРЯ ГЕОМЕТРИИ ЗУБЬЕВ, ПОДВЕРГНУТЫХ ПРЕЦИЗИОННОМУ ШЛИФОВАНИЮ

- Полотна стандартной формы (ST) с высокопроизводительными зубьями, подвергнутыми прецизионному шлифованию
- Полотна стандартной формы (ST) предназначены для быстрого и энергичного прямолинейного пиления



1.300 ₽ 3940-MIX-SET-5P

Набор полотен для сабельных пил по дереву и металлу

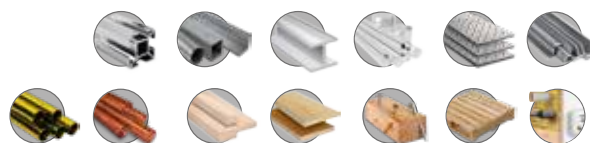

ЗУБЬЯ С КОСОЙ ЗАТОЧКОЙ ПРЕДНАЗНАЧЕНЫ ДЛЯ ПИЛЕНИЯ ДРЕВСИНЫ И ПОЗВОЛЯЮТ БЫСТРО ВЫПОЛНЯТЬ ПОПЕРЕЧНОЕ И ПРОДОЛЬНОЕ ПИЛЕНИЕ

НИЗКОФРИКЦИОННОЕ ПОКРЫТИЕ МИНИМИЗИРУЕТ ВЫРАБОТКУ ТЕПЛА

- Три полотна по металлу, одно по дереву и металлу и одно по дереву



■ АКСЕССУАРЫ ДЛЯ СИЛОВОГО ИНСТРУМЕНТА

2.500 ₺
3940-MIX-SET-10P

Набор полотен для сабельных пил по гипсокартону, дереву и металлу

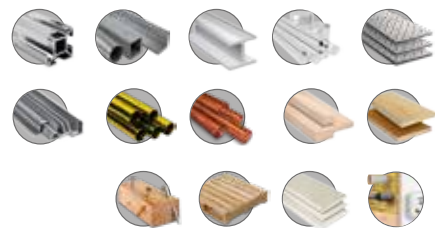

■ Шесть полотен по металлу, одно по дереву и металлу, два по дереву и одно по гипсокартону и древесной плите



1.900 ₺
3942-WOOD-SET-5P

Набор полотен для сабельных пил по дереву



■ Четыре полотна из высокоуглеродистой стали для обработки древесины и пластмасс
■ Одно полотно позволяет пилить древесину с гвоздями



■ АКСЕССУАРЫ ДЛЯ СИЛОВОГО ИНСТРУМЕНТА

5.600 ₺
4511-SET-19

Набор сверл по металлу из быстрорежущей стали HSS-E с содержанием кобальта



Сверла по металлу из быстрорежущей стали hss-e с содержанием кобальта



В составе 5 % кобальта, что повышает прочность

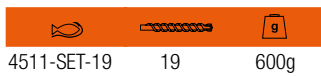

3.600 ₺
4513-SET-19

Набор сверл из быстрорежущей стали HSS-G по металлу



Сверла из быстрорежущей стали hss-g по металлу



Шлифованные канавки обеспечивают быстрое и высокоточное сверление

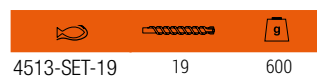

■ АКСЕССУАРЫ ДЛЯ СИЛОВОГО ИНСТРУМЕНТА

9.100 ₺
228-SET-SD

Набор ступенчатых сверел

-  от 4 до 12 мм с шагом 1 мм
-  от 4 до 22 мм с шагом 2 мм
-  от 5 до 35 мм с шагом 2 мм



-  МОЖЕТ ПРОСЛУЖИТЬ В ПЯТЬ РАЗ ДОЛЬШЕ ОБЫЧНЫХ СТУПЕНЧАТЫХ СВЕРЛ
-  ПОКРЫТИЕ ИЗ НИТРИДА ТИТАНА ОБЕСПЕЧИВАЕТ ТВЕРДОСТЬ ПОВЕРХНОСТИ
-  САМОСМАЗЫВАНИЕ ПРИ СУХОМ СВЕРЛЕНИИ
-  САМОЦЕНТРИРУЮЩАЯ ВЕРШИНА



1.400 ₺
59S/31-1

Набор 1/4" бит с держателем, 31 предмет

■ DIN 3126-C6.3, ISO 1173

- 
- 
- 
- 
- 
- 
- 



31

					
59S/31-1	31	42	65	110	250

1.600 ₺
59/S54BC









Набор бит

- Phillips, Pozidriv и Robertson, винты с цветовой кодировкой TORX® и винты TORX® TR
- DIN 3126-C6.3, ISO 1173
- Отделка: пескоструйная обработка









1/4" **54**

<25mm>				<125mm>		<150mm>	
⊖	⊕	⊕	⊕	⊕	⊕	⊕	⊕
4.5	PH1	PZ1	T10 x2	TR10	HEX3	R1	PH1
5.5	PH2 x4	PZ2 x4	T15 x2	TR15	HEX4	R2	PH2
	PH3	PZ3	T20 x4	TR20	HEX5		T20
	PH2G x2		T25 x2	TR25	HEX6		T25
			T27	TR30	HEX8		T30
			T30 x4				
			T40				

-  1/4"  1/4"
-  1/4"  1/4"
-  1/4"  1/4"
-  1/4"  1/4"

Цветовая кодировка 

						
10	15	20	25	27	30	40 T/TR

■ АКСЕССУАРЫ ДЛЯ СИЛОВОГО ИНСТРУМЕНТА

2.000 ₺
59/S100BC

Набор бит

- DIN 3126-C6.3; ISO 1173
- Пескоструйная обработка



1/4" **100**

⊖	⊕	⊕	⊕	⊕	⊕	⊕
4.5	PH1	PZ1 x2	T10 x3	TR10	HEX3	R1
5.5	PH2 x9	PZ2 x9	T15 x5	TR15	HEX4 x3	R2
	PH3	PZ3	T20 x15	TR20	HEX5	
	PH2G x5		T25 x8	TR25	HEX6 x3	
			T27	TR30	HEX8	
			T30 x15			
			T40 x3			

Цветовая кодировка

10	15	20	25	27	30	40	T/TR
----	----	----	----	----	----	----	------

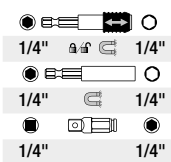

Диск абразивный, отрезной

- Высокопроизводительный диск для резки нержавеющей стали
- Оптимальная производительность съема материала
- Увеличенный срок службы продукта
- Снижение риска мышечной усталости из-за низкой вибрации
- Не содержит железа, серы и хлоридов
- Сертификат OSA, стандарт EN12413



	А	В	С	g	₺
	mm	mm	mm		
3911-115-T41-I	50	115	1.0	22,23	28 65
3911-125-T41-I	50	125	1.0	22,23	32 70
3911-150-T41-I	50	150	1.0	22,23	46 115
3911-180-T41-I	50	180	1.6	22,23	95 120
3911-230-T41-I	50	230	1.9	22,23	195 165

Диск абразивный, отрезной

- Не содержит железа, серы и хлоридов
- Сертификат OSA, стандарт EN12413
- Высокопроизводительный диск для резки нержавеющей стали и металла
- резки нержавеющей стали и металла
- Увеличенный срок службы продукта
- Оптимальная производительность съема материала
- Снижение риска мышечной усталости из-за низкой вибрации



	А	В	С	g	₺
	mm	mm	mm		
3911-115-T41-IM	50	115	1.6	22,23	38 65
3911-125-T41-IM	50	125	1.6	22,23	46 70
3911-180-T41-IM	50	180	2.0	22,23	122 125
3911-230-T41-IM	50	230	1.9	22,23	263 165

Диск абразивный, отрезной

- Не содержит железа, серы и хлоридов
- Сертификат OSA, стандарт EN12413
- Высокопроизводительный диск для резки металла
- Увеличенный срок службы продукта
- Оптимальная производительность съема материала
- Снижение риска мышечной усталости из-за низкой вибрации



	А	В	С	g	₺
	mm	mm	mm		
3911-115-T42-M	25	115	2.5	22,23	62 80
3911-125-T42-M	25	125	2.5	22,23	72 85
3911-150-T42-M	25	150	2.5	22,23	106 115
3911-180-T42-M	25	180	3.2	22,23	190 160
3911-230-T42-M	25	230	3.2	22,23	320 180



■ АКСЕССУАРЫ ДЛЯ СИЛОВОГО ИНСТРУМЕНТА

Диск абразивный, зачистной



- Высокопроизводительный диск для зачистки нержавеющей стали и металла
- Оптимальная производительность съёма материала
- Увеличенный срок службы продукта
- Снижение риска мышечной усталости из-за низкой вибрации
- Не содержит железа, серы и хлоридов
- Сертификат OSA, стандарт EN12413



Профиль	Толщина	A mm	B mm	C mm	Вес (g)	Цена (₽)
	25	115	6,4	22,23	148	115
	25	125	6,4	22,23	175	125
	25	150	6,4	22,23	256	170
	25	180	6,5	22,23	370	225
	25	230	6,5	22,23	610	355

Диск абразивный, зачистной лепестковый



- Высокопроизводительный диск для зачистки нержавеющей стали и металла
- Оптимальная производительность съёма материала
- Увеличенный срок службы продукта
- Снижение риска мышечной усталости из-за низкой вибрации
- Не содержит железа, серы и хлоридов
- Сертификат OSA, стандарт EN12413



Профиль	Толщина	A mm	B mm	C mm	Вес (g)	Цена (₽)
	25	125	22,23	88	230	
	25	125	22,23	92	230	
	25	125	22,23	88	230	
	25	125	22,23	86	230	

■ УДАРНЫЙ ИНСТРУМЕНТ

Молоток немецкого типа, деревянная рукоятка

Слесарный молоток немецкого типа
 Ручка из высококачественного ясеня, прямое волокно, без сучков
 DIN 1041



Профиль	Вес	A	B	C	Вес (g)	Цена (₽)
	300g	103	300	22	360	900
	500g	115	300	27	590	1.200
	800g	127	350	33	990	1.500
	1000g	135	350	35	1210	1.700

Кувалда, деревянная рукоятка

Кувалда с немного выпуклыми бойками
 Ручка из высококачественного американского ореха, прямое волокно, без сучков
 DIN 6475, сертификация GS



Профиль	Вес	A	B	C	Вес (g)	Цена (₽)
	1000	94 mm	260 mm	39 mm	1110	1.750
	1500	110 mm	280 mm	44 mm	1610	2.250
	2000	120 mm	300 mm	49 mm	2090	2.450

Кувалда со слегка выпуклыми бойками, резиновая рукоятка, усиленная стальными стержнями

Термически обработанный боек с мягкой торцевой поверхностью и твердой серединой

Более мягкая ударная часть предотвращает появление трещин или дробление, а твердый сердечник защищает место присоединения к ручке

Прочная ручка из резины, усиленная стержнями из высокоуглеродистой стали



				A	B	C	g	₽	
489-1100				1100	90 g	295	47	1690	6.800
489-1800				1800	105 g	300	51	2330	8.100
489-4500				4500	178	797	68	6800	15.500
489-5400				5400	190	780	66	7400	17.000

Карманные рулетки



- Метрическая шкала
- Рулетка соответствует 2 классу точности
- Полотно из нержавеющей стали

				g	₽
MTS-5-25			5 25	310	2.000
MTS-8-25			8 25	470	2.500

Киянка резиновая



			A	B	C	g	₽
3625RM-55			55 mm	90 mm	305 mm	290	700
3625RM-65			65 mm	115 mm	350 mm	460	750
3625RM-75			75 mm	125 mm	355 mm	660	900
3625RM-90			90 mm	118 mm	350 mm	850	1.100

Кувалда с медным бойком и деревянной рукояткой

- Твердость 55 HB
- Мягкая ударная поверхность
- Идеально подходит для использования на металлических поверхностях, которые не должны быть повреждены



			A	B	C	g	₽
413010000			100 mm	300 mm	25 mm	1170	6.700
413020000			135 mm	400 mm	40 mm	2150	11.600

Набор зубил и кернеров



6

		g	₽	
3736S/6	7314151834463	1	840g	2.900
3756	125x10x12 mm, 150x12x16 mm			
3735	120x10x4 mm			
3749	125x10x5 mm			
3733	120x10x3 mm, 150x12x4 mm			
3734	2, 3, 4, 5, 6, 8 mm			3.500





ВАНСО

Где купить:

ООО "КОМПАНИЯ ОПТУЛС"

г.Москва, ул.Иловайская, д.3, стр.2

Tel.: +7 (495) 646-00-96

E-Mail: sale@opttools.ru

Internet: www.opttools.ru



Bahco.com

