

Hawera Консультационная служба

Россия

Телефон +7 (495) 937 0409

Ваш официальный дилер:

ООО "КОМПАНИЯ ОПТУЛС"
г.Москва, ул.Иловайская, д.3, стр.2
Tel.: +7 (495) 646-00-96
E-Mail: sale@opttools.ru
Internet: www.opttools.ru

Scintilla AG | Postfach 632 | CH-4501 Solothurn | info@hawera.de

1 619 H00 0CF – ru – P-НС/ММ. Printed in Germany – Imprimé en Allemagne

Проект не гарантирует изменения содержания. Ответственность за опечатки исключается.

Программный каталог



www.hawera.com



Power for Productivity.



Программный каталог



1619H000CF0001



Power for Productivity.

Hawera:

Power for Productivity

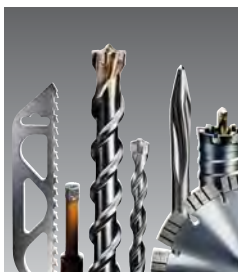

Hawera – это мощные инструменты для сверления, долбления и резки бетона, камня и кирпичной кладки. Эффективная обработка твердых материалов на стройплощадке – вот их основное назначение. Под девизом «Power for Productivity» мы разрабатываем, производим и продаем наши инструменты, которые обеспечивают высокую производительность при минимуме затрат: за счет более высокой скорости работы, оптимальных результатов, увеличенного срока службы.

В сфере обработки бетона и камня Hawera занимает лидирующие позиции. Дополняют ассортимент предлагаемых нами изделий высокоэффективные пильные и режущие инструменты для стройматериалов, древесины, металла и пластика.

Благодаря целенаправленным инвестициям в разработку изделий, собственному производству в соответствии с высокими стандартами качества и совместной работе с именитыми партнерами мы намерены и в будущем укреплять свою позицию на рынке как профессионалы в области инструментов.



Power for Productivity.



L Обычная картонная упаковка с наклейкой, без подвески



M Обычная картонная упаковка с наклейкой и подвеской



N Металлическая кассета с наклейкой и евроотверстием

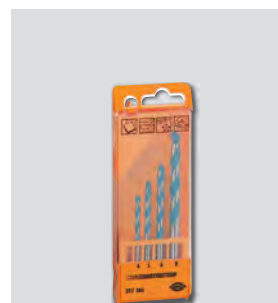

P Запечатанная пластиковая кассета с евроотверстием



Q Сумка с карманами (сворачиваемая)



R Бумажный пакет с наклейкой без подвески



S Товары без упаковки с наклейкой

T Пластмассовый чемодан









V Запечатанная картонная упаковка с этикеткой, без подвески



W Пластиковый пакет с этикеткой

Содержание:

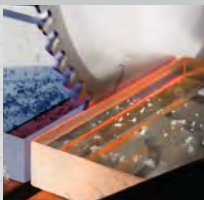
Hawera	 Power for Productivity.	Лидер на рынке инструментов для обработки камня	4	
Сверление		Сверла по бетону и камню 11 Алмазные сверла-коронки 158 Сверла по металлу 53 Сверла по древесине 83 Коронки 103	9	
Долбление		Патрон SDS-plus 133 Патрон SDS-max 135 Шестигранный патрон 137	129	
Алмазная резка и сверление		Алмазные отрезные круги 144 Алмазные сверла 158	143	
Циркулярные пилы		Пильные полотна по металлу и универсальные пильные полотна 180 Пильные диски по древесине 185	173	
Лобзики Ножовки		Пильные полотна для лобзиков 202 Пильные полотна для ножовок 219	195	
Наборы		Наборы сверл по бетону и камню 233 Наборы зубил 246 Наборы сверл по металлу 236 Наборы алмазных сверл-коронки 247 Наборы сверл по древесине 241 Наборы насадок-бит 249 Наборы коронок 244	231	
Модули		Различные модули	251	
Указатель		Коды для заказа 274 Обзор упаковок 290		

Основа успеха Hawera:

ИННОВАЦИИ И СОБСТВЕННОЕ ПРОИЗВОДСТВО



История успеха Hawera (**от нем. завод** по производству **твердосплавных инструментов в Равенсбурге**) началась в 1952 году. **Достижения** в области разработки и изготовления **ударных сверл, буров**, а также установивших новые стандарты на рынке инструментов систем зажима **SDS-plus** и **SDS-max** обеспечили непрерывное развитие компании.

На сегодняшний день с завода выходит свыше 50 000 инструментов в день. Благодаря собственной производственной базе компания Hawera сама контролирует соблюдение высоких стандартов качества и готовности своих изделий.

Непрерывное повышение компетентности

Завод в Равенсбурге нацелен на внедрение инноваций для удовлетворения потребностей пользователей и выпуск конкурентоспособной продукции. В этой связи стоит отметить большие успехи последнего поколения ударных сверл SDS-plus и SDS-max.

1952	Основание будущей фирмы Hawera Германом Пробстом	
1956	Производство сверл по камню для крепежной техники	
1964	Первый выпуск ударных сверл в Европе	
1975	Изготовление первого ударного сверла SDS-plus для отбойных молотков/перфораторов с быстросменной муфтой	
1985	Изготовление первых ударных сверл SDS-max для отбойных молотков/перфораторов с быстрозажимным патроном	
1999	Внедрение на рынок ударного сверла SDS-plus S4	
2004	Внедрение на рынок обычного и ударного сверл MultiConstruction	
2008	Внедрение на рынок ударного сверла SDS-plus X5L	
2010	Внедрение на рынок ударного сверла SDS-max SpeedX	
2012	Внедрение ударных сверл SDS-plus PowerLSpus	

Спектр услуг Hawera:

Основное направление деятельности Hawera – производство инструментов для обработки твердых материалов. Знания и опыт в обработке бетона, камня, кирпичной кладки и керамической плитки также обеспечивают исключительные преимущества при разработке зубил и алмазных инструментов. Кроме того, мы предлагаем наборы универсальных пильных дисков и пильных полотен с завода в Санкт-Никлаусе в Швейцарии.



Сверла по бетону и камню

Ударные сверла – лидеры среди изделий от Hawera.

Для перфораторов весом до 4 кг с патроном SDS-plus. Свыше 4 кг: с SDS-max.

Цилиндрический хвостовик для ударных и обычных сверл.



Примеры инноваций:

Самое быстрое сверло SDS-max по бетону в мире: **POWERISPMAX**

Скошенные вспомогательные режущие кромки
> увеличение скорости сверления

Высокопрочная S-образная режущая кромка из твердого сплава
> высокая сила удара

Специальное центрирующее острие
> оптимальное ведение



Зубила

Высокая производительность выемки, долгий срок службы: решающие преимущества зубила. Здесь Hawera является бесспорным лидером: сталь с индуктивной закалкой, инновационная геометрия режущих кромок, самозатачивание.



С максимальной силой удара: пикообразное зубило **RTeC SPEED** SDS-max

Уникальный «взрывной» эффект
> высокая производительность работы

Звездообразная режущая кромка, самозатачивающаяся
> 100 часов непрерывной и эффективной работы

Отражающий элемент RTeC
> увеличение производительности выемки на 30 %



Алмазные инструменты

Новые инновационные алмазные изделия: высокоскоростные и долговечные отрезные круги по бетону, камню, керамике и асфальту. Алмазные сверла по керамике для эффективного сухого сверления. И для обработки очень твердых материалов: с водяным охлаждением.



На 40 % быстрее:
SUPERUNIVERSAL

Сегменты Speed-Stripes
> минимум бокового трения

Алмазные режущие сегменты с увеличенной высотой, лазерная сварка
> увеличенный срок службы

Совершенная алмазная технология
> скорость + долговечность



Пильные диски

Универсальные, быстрый пропил, высокая точность
 Hawera предлагает подходящий пильный диск для использования на стройплощадке. С нужным шагом зубьев. Для ручных циркулярных, торцовочных и настольных пил.



Высокая производительность при обработке любых видов древесины: высокоточное пильное полотно **SUPERTEC**

Ширина пропила: 3,2 мм
> до 40 % большая прочность

Демпфирующие прорези «VibrationControl»
> быстрый чистый пропил



Пильные полотна

Наилучшие результаты при условии правильного выбора пильного полотна. Цветная кодировка указывает на область применения, специальная геометрия зубьев обеспечивает оптимальный рез, а правильный хвостовик оптимально подходит для вашего инструмента.



Мировая новинка: без сколов с обеих сторон
EXTRA-CLEAN for Wood

Два ряда зубьев, расположенных под разным углом:
> без сколов сверху
> без сколов снизу

Эффективно, надежно, с повышенной износостойчивостью для гражданского строительства



Некоторые работы на крупных стройках нужно повторять множество раз, например установка анкеров. В каждом таком случае решающим фактором является то, как **быстро** работает сверло, насколько **надежно** будут соблюдены размеры отверстий и **какое количество** однотипных **отверстий** можно просверлить одним и тем же сверлом.

В области инструментов для **обработки твердых материалов** Hawera является **настоящим специалистом**. Мы предлагаем широкий **выбор** сверл и зубил, а также новый ассортимент алмазных отрезных кругов. Наши изделия позволяют добиться **максимальных показателей** экономичности.

Профессиональная презентация товаров

Производительность важна не только на стройплощадке. С экономической точки зрения также важно обеспечить быстрое и надежное приобретение нужного инструмента. Благодаря наглядной и четко структурированной профессиональной системе презентации товаров (WPS) Hawera облегчает поиск нужного изделия.



Быстрота, точность и гибкость при внутренней отделке



В условиях стройплощадки сталкиваются самые различные требования: где-то нужно работать быстрее, где-то на первый план выходит качество. Но и инструмент должен быть всегда надежен. Также важна гибкость в работе. Оптимальный вариант: выполнение широкого спектра работ с использованием небольшого числа инструментов.

Под девизом «Power for Productivity» Hawera предлагает свой ассортимент

- > сверл по камню, древесине и металлу
- > коронок
- > пильных дисков
- > пильных полотен

для высококачественной обработки любых стандартных стройматериалов.

С экономической точки зрения важно, что **срок службы** любых инструментов Hawera **очень высок**.

Ориентированная на пользователя упаковка

Решающее значение для оптимального результата работы имеет знание особенностей инструмента. Hawera уделяет большое внимание тому, чтобы пользователь смог понять по упаковке товара, для какого спектра работ подходит тот или иной инструмент и насколько он производителен.



Пиктограммы указаний: практическое применение

к выбору подходящей машины

Сверление



Перфоратор

Аккумуляторная ударная
дрель-шурупверт

Ударная дрель



Дрель

Дрель алмазного сверления
для мокрого сверления

Патрон SDS-plus

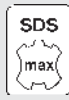

Патрон SDS-max

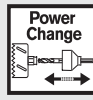

Переходник Power-Change



Патрон CYL

Резка

Углошлифовальная
машина

Бензопила



Настольная пила



Инструмент для расшивки швов

Пиление



Лобзиковая пила



Торцовочная пила

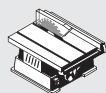

Настольная циркулярная пила



Ручная циркулярная пила

к особым преимуществам



Легкое сверление



Долгий срок службы



Быстрое сверление



Точное сверление

Высокая скорость
работыУвеличенный срок
службы

С самозаточкой

Высокая
производительность
выемки

Быстрый пропил



Легкое резание

Еще большая сила
удара

Чистый пропил



Быстрая резка



Алмазные сегменты



Мощное резание

Для демонтажных и
ремонтных работСпециальное
центрирующее острие5 режущих кромок
из твердого сплаваЦельная твердосплавная
головка
с 5 режущими кромкамиТвердосплавная
зубчатая
режущая кромка

Без удара

100-процентная
передача усилияНезависимая контрольная
организация
Mauerbohrer e.V.



Сверление
Бетон и камень
Металл
Древесина

Сверла Hawera:

обзор



Сверла по бетону и камню

11-52, 158

Ударные и обычные сверла	20
Ударные сверла	31
Алмазные сверла	158
Сверлильные коронки	40
Алмазные коронки и алмазные зенкеры для розеток	48



Сверла по металлу

53-82

Спиральные сверла	58
Зенкеры	78
Сверла для высверливания сварных точек	79
Фрезерные сверла	79
Сверла для тонких металлических листов и ступенчатые сверла	79
Принадлежности для металлообработки	81



Сверла по древесине

83-102

Спиральные сверла	87	Сверла Форстнера	100
Винтовые сверла	91	Режущий инструмент для выборки сучков	101
Плоскофрезерные сверла	93	Концевые фрезы	101
Опалубочные и монтажные сверла	96	Зенкеры	102
Композитные сверла	98		



Коронки

103-128

Коронки	108
Пильные венцы	127



Сверление
Бетон и камень

Сверла Hawera по бетону и камню:

ИСКЛЮЧИТЕЛЬНАЯ ЭФФЕКТИВНОСТЬ В РАБОТЕ

Новинка

Гарантированное увеличение сбыта

Высокопроизводительные изделия обеспечивают оптимальные результаты в течение долгого срока — экономическая выгода гарантирована. В случае сверл по бетону и камню от Hawera это значит:

➤ Больше отверстий с использованием одного и того же сверла

= увеличение срока службы.

Инновации + фирменная технология твердого сплава = слагаемые успеха

➤ Больше отверстий за единицу времени

= мощность современных перфораторов является определяющим фактором при разработке наших сверл и буров по бетону.

Hawera = высокая производительность

➤ Больше серийных отверстий

= гарантия соблюдения технологии крепления.

Hawera = профессиональная оснастка для работ на стройплощадке.

Внедрение нового класса мощности

Перфораторы становятся все мощнее и быстрее. Для них нужны сверла, отвечающие современным требованиям.

Ключом к этому является оптимальный отвод пыли, образующейся в ходе сверления. Инновационная технология изготовления сверлильной головки и высокоэффективные спиральные канавки — вот что выгодно отличает новое поколение сверл и буров по бетону и камню от Hawera.

Высокопроизводительные перфораторы (>3 Дж) становятся все популярнее

Рыночная доля перфораторов различного класса мощности



POWERLS PLUS

Эффективно и быстро

Новый класс мощности **S4L**

Ø 3-26 мм

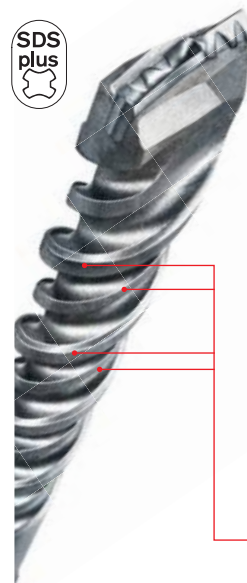

Специальное центрирующее острие*

Для эффективного сверления в бетоне.
➤ Высокая стабильность и точность

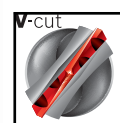

Зубчатая режущая кромка из твердого сплава

Специальные V-образные канавки.
➤ Измельчение бетона до пыли
➤ Быстрый отвод сверлильной пыли



4-спиральный дизайн Turbo

Всегда оптимальный отвод сверлильной пыли
➤ Минимизирует риск детонации облаков пыли

*Ø ≤ 10 мм

Сверление без Засорения и блокировки рабочего инструмента



Подобная эффективность достигается за счет комбинации инновационной сверлильной головки и большой спирали, предотвращающей Засорение сверла во время работы.



L

S

Ударные сверла, SDS-plus + SDS-max

POWERLSP PLUS всегда быстро

серия также известна как **X5L**

Ø 5–30 мм



activeQ
Специальное центрирующее острие
Для эффективного сверления в бетоне.
➤ Высокая стабильность и точность

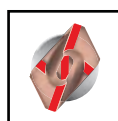

Цельная твердосплавная головка с 5 режущими кромками
Специальные режущие кромки:
➤ Непревзойденная сила удара
➤ Исключительно быстрое сверление



Дизайн спирали 2x2
Для эффективного гашения вибраций
➤ Исключительно хорошая передача усилия

В случае сверления арматуры: 3-кратное увеличение срока службы



Агрессивная цельная твердосплавная головка сверлит арматуру с неизменно высокой производительностью и максимальной точностью.



L

S

P

POWERLSP MAX с высокой точностью

серия также известна как **SPEEDX**

Ø 12–52 мм



activeQ
Специальное центрирующее острие
Для эффективного сверления в бетоне.
➤ Высокая стабильность и точность

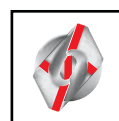

Цельная твердосплавная головка с 5 режущими кромками
С 2 скошенными высокопроизводительными вспомогательными режущими кромками
➤ Непревзойденная сила удара
➤ Быстрое сверление



2-спиральный дизайн Turbo
Большая спираль
➤ Высокая скорость

Профессиональная установка анкеров



Экономическая выгода за счет высокой производительности и долгого срока службы. Надежность благодаря соблюдению заданных размеров отверстий.



L

S

P

Ударные и обычные сверла, с цилиндрическим хвостовиком:

ACTIVEPOWER Новинка эффективно и быстро

Преемник **ELASTICSUPER**

Ø 3–20 мм



Специальное центрирующее острие
Для эффективного сверления в бетоне.
➤ Высокая стабильность и точность



Специальный дизайн хвостовика для оптимальной передачи приводного усилия
Специальные буртики обеспечивают надежную фиксацию сверла в патроне.
➤ Оптимальная передача усилия, высокая производительность сверления



**В полную силу:
на 20 % быстрее**



Усилие привода передается на сверло на 100 %. Это инновация среди сверл с цилиндрическим хвостовиком. Выгода: отсутствие проворачиваний, неизменно высокая скорость работы.



MULTI CONSTRUCTION универсально и быстро

Ø 3–20 мм

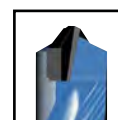

Острая твердосплавная режущая кромка
с многократной алмазной заточкой
➤ Универсальное применение

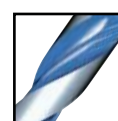

Инновационная глубокая спираль
➤ Более быстрый отвод сверлильной пыли и стружки

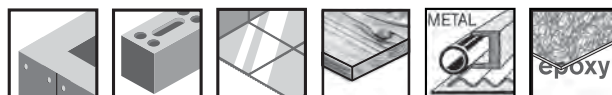

**Высокопроизводительное универсальное сверло:
универсальный инструмент**



Единственное сверло в этом классе, которое можно использовать как в режиме обычного, так и ударного сверления. Отсутствие необходимости в частой замене сверла. Подходит для сверления в бетоне, кирпичной кладке, керамике, древесине, пластике, конструкционной стали, алюминии.



Высокотехнологичное решение

для повышения производительности сверл и буров по бетону и камню

Долговечность/надежность

благодаря опыту в обработке твердого сплава и современной технологии соединения (спайки)

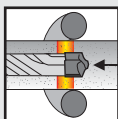

Размер зерна

Долговечность твердого сплава определяется его зернистостью: чем мельче зерно, тем большей стойкостью обладают твердосплавные режущие кромки.

Структура твердого сплава

Твердость сплава определяет концентрация карбида вольфрама в абразивной смеси.

Твердый сплав от Hwera является мелкозернистым и содержит высокую долю карбида вольфрама.

Технология соединения Твердосплавная головка/стержень со спиральными канавками

Технология соединения (пайка + закалка) имеет решающее значение для прочности и долговечности сверла.

Фирменные технологии Hwera: вакуумная пайка и закалка, высокотемпературная пайка и закалка, инновационная технология диффузионного соединения.

Оптимальный отвод материала

благодаря оптимизированному дизайну спиральных канавок и инновационной форме головки



Зубчатая режущая кромка из твердого сплава

Благодаря специальной форме головки обеспечивается быстрый отвод сверлильной пыли в спираль.

Дизайн спиральных канавок

Он определяется количеством спиралей, диаметром стержня сверла и размером спирали. Важным условием является соблюдение оптимального баланса между быстрым отводом сверлильной пыли, эффективной передачей усилия и долгим сроком службы.

Чистое и высокоточное сверление

благодаря продуманному исполнению сверлильных головок



Центрирующее острие

Для эффективного центрирования и оптимального контроля сверла в ходе работы.

Количество режущих кромок

Определяется с учетом обрабатываемого материала (например, 5 режущих кромок используется для сверления арматуры)

Индикатор износа

Пока индикатор износа заметен на сверле, диаметр отверстия все еще находится в пределах допуска для установки дюбеля.

Быстрая фиксация

в установившихся новых стандартах зажимных устройств



SDS-plus/SDS-max/CYL

Для 100-процентной передачи усилия.

Для быстрой замены сверла.

Hawera Power-Team

Сверла по бетону и камню

Ударные сверла/буры SDS-plus



Диапазон диаметров:
Область применения:
Класс мощности:
Характеристики
> Срок службы
> Скорость
> Удаление сверильной пыли

POWERLSP PLUS

серия также известна как **X5L**



Ø 5-30 мм

Твердый бетон, армированный бетон, кирпичная кладка, природный камень

★★★★★



Ударные сверла/буры SDS-max



Диапазон диаметров:
Область применения:
Класс мощности/ценовая категория:
Характеристики
> Срок службы
> Скорость
> Удаление сверильной пыли

POWERLSP MAX

серия также известна как **SPEEDX**



Ø 12-52 мм

Твердый бетон, армированный бетон, кирпичная кладка, силикатный кирпич, природный камень

★★★★★



Ударные и обычные сверла

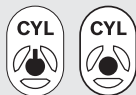

Диапазон диаметров:
Область применения:
Класс мощности/ценовая категория:
Характеристики
> Срок службы
> Скорость
> Удаление сверильной пыли

ACTIVE POWER

Новинка

Преемник **ELASTICSUPER**



Ø 3-20 мм

Бетон, гранит, кирпичная кладка, силикатный кирпич, природный и искусственный камень

★★★★★



Специальные сверла:

POWERLS PLUS Новинка

Новое поколение **S4L**



Ø 3-26 мм

Твердый бетон, железобетон, кирпичная кладка и гранит

★ ★ ★

• • •

• • • •

• • • •

REBAR CUTTER



Ø 16-32 мм

Для сверления арматуры в бетоне

★ ★ ★

• •

• • •

• •

CORECUTTER PLUS

Ударная сверлильная коронка



Ø 25-112 мм

Для проемов большого диаметра в твердом бетоне и кирпичной кладке

★ ★ ★

• • • •

• • • • •

• •

PERFECTPOWER



Ø 3-25 мм

Бетон, кирпичная кладка, силикатный кирпич, природный и искусственный камень

★ ★ ★

• • •

• • •

• • •

BREAKTHROUGH

Сверла для проделывания проемов



Ø 45-80 мм

Для проемов большого диаметра в бетоне, кирпичной кладке и силикатном кирпиче

★ ★ ★

• • •

• • •

• • • •

CORECUTTER MAX

Ударная сверлильная коронка



Ø 45-150 мм

Для проемов большого диаметра в бетоне, кирпичной кладке и силикатном кирпиче

★ ★ ★

• • • •

• • •

• •

PERFECTPOWER



Ø 3-25 мм

Бетон, кирпичная кладка, силикатный кирпич, природный и искусственный камень

★ ★ ★

• • •

• • •

• • •

MULTI CONSTRUCTION



Ø 3-20 мм

Керамическая плитка и керамика со склерометрической твердостью до 8, бетон В35, кирпичная кладка, строительный кирпич, древесина, пластик, многослойные материалы, алюминий, конструкционная сталь

★ ★ ★ ★

• • •

• • • • •

• • • •

SOFT CERAMICS



Ø 3-16 мм

Любая керамическая плитка от мягкой до средней твердости, фарфор, керамика

★ ★ ★

• • •

• • •

• • •

Рекомендации по применению

Сверла и буры Hawera по бетону и камню

Область применения	<div style="display: flex; justify-content: space-around; text-align: center;"> ACTIVE POWER PERFECT POWER BASIC POWER MULTI CONSTRUCTION SOFT CERAMICS POWER LSP PLUS POWER LS PLUS REBARCUTTER CORE CUTTER PLUS POWER LSP MAX BREAK THROUGH CORE CUTTER MAX </div>												
	Ударные и обычные сверла с цилиндрическим хвостовиком	Ударные сверла/буры SDS-plus						SDS-max					
Бетон, армированный							•	•	•*			•	
Бетон	•	•					•	•		•	•	•	•
Кровельная черепица				•*	•*								
Плитка				•*	•*								
Фанерованные ДСП				•*									
Листы гипсокартона				•*									
Гранит	•						•						
Твердая древесина				•*									
Силикатный кирпич	•	•	•	•			•	•		•	•	•	•
Керамика				•*	•*								
Клинкерный кирпич	•	•		•			•	•		•	•	•	•
ДСП и ДВП с ламинированным покрытием				•*									
Пластики				•*									
Пустотелый кирпич	•	•	•	•			•	•		•*	•		
Мрамор	•	•		•	•*		•	•			•		
Мрамор, твердый	•			•			•				•		
Каменная кладка	•	•	•	•			•	•		•	•	•	•
Многослойные материалы				•*									
Пористый бетон	•	•	•	•			•	•		•	•	•	•
Шифер				•*	•*		•						
Полнотелый кирпич	•	•	•	•			•	•		•	•	•	•
Мягкая древесина				•*									
Волокнистые плиты на цементной основе				•*									
Цементостружечные панели (ЦСП)				•*									

* только обычное сверление (без удара)

Алмазные сверла-коронки Hawera

	<i>SUPER</i>	<i>WETDRILLSUPER</i>
Область применения	Алмазный зенкер под розетки	Алмазные коронки для мокрого сверления
<ul style="list-style-type: none"> ● идеально подходит ○ хорошо подходит 		
Асфальт		○
Бетон армированный		●
Бетон, сильно армированный		●
Бетон, свежий		●
Бетон, твердые добавки		●
Бетон, добавки средней твердости		●
Бетон, мягкие добавки		●
Бетонные блоки		●
Плитка (керамика)		○
Плитка (фаянс)		○
Плитка (керамогранит)		○
Гипс	●	
Гнейс, гранит		●
Силикатный кирпич, твердый	●	●
Силикатный кирпич, мягкий	●	●
Мрамор		●
Пористый бетон	●	●
Порфир		○
Песчаник твердый	●	●
Песчаник средний	●	●
Песчаник мягкий	●	●
Шамотный камень	●	●
Шифер		○
Глиняные блоки/трубы	○	●
Бетонные блоки с декоративным покрытием		●
Цементные блоки/трубы		●





Ударные и обычные сверла Hawera:

ACTIVEPOWER

Ударопрочное высокопроизводительное сверло по бетону – специалист в области обработки бетона, камня и кирпичной кладки (ISO 5468)

Преемник **ELASTICSUPER**

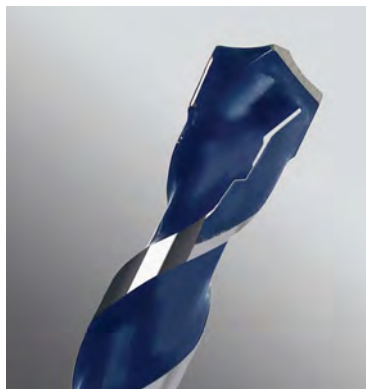
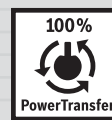

Конструкция сверльной головки

> высокая производительность сверления и срок службы

Точно заточенное, закрепленное высокотемпературной пайкой острие

> быстрое, точное и безопасное сверление

Закаленный стальной стержень с уникальной формой спирали с глубокой U-образной подающей канавкой

> снижение случаев засорения пылью

Глубоко и по всей ширине закрепленная твердосплавная пластина

> предотвращает разрушение острия

Сверла по бетону ActivePower

Рекомендуются для обработки:

Для гранита, бетона, кирпичной кладки, известняка, природного и искусственного камня

Указания для пользователя:

Для работы с ударными дрелями мощностью до 1000 Вт и перфораторами со сверлильным патроном; оптимально подходят для сверления отверстий под дюбели. Исключительно прочное сверло по бетону с твердосплавным острием с алмазной заточкой по

DIN 8039, специально легированный сорт стали и экологичная сухая защита от ржавчины



Диаметр D, мм	Рабочая длина L1, мм	Общая длина L2, мм	Диаметр хвостовика d, мм	Вид упаковки	Единица товарной упаковки	Единица транспортной упаковки ¹	Код для заказа	Код EAN
---------------	----------------------	--------------------	--------------------------	--------------	---------------------------	--	----------------	---------

3,0	50	90	2,8	B2	1	1	F 00Y 266 150	3 165 140 690 867
3,5	50	90	3,3	B2	1	1	F 00Y 266 151	3 165 140 690 874
4,0	50	90	3,8	B2	1	1	F 00Y 266 152	3 165 140 690 881
4,0	100	140	3,8	B2	1	1	F 00Y 266 153	3 165 140 690 898
5,0	50	100	4,5	B2	1	1	F 00Y 266 154	3 165 140 690 904
5,0	100	150	4,5	B2	1	1	F 00Y 266 155	3 165 140 690 911
5,5	50	100	4,5	B2	1	1	F 00Y 266 156	3 165 140 690 928
5,5	100	150	4,5	B2	1	1	F 00Y 266 157	3 165 140 690 935
6,0	50	100	5,5	B2	1	1	F 00Y 266 158	3 165 140 690 942
6,0	100	150	5,5	B2	1	1	F 00Y 266 159	3 165 140 690 959
6,0	200	250	5,5	B2	1	1	F 00Y 266 160	3 165 140 690 966
6,5	50	100	5,5	B2	1	1	F 00Y 266 161	3 165 140 690 973
6,5	100	150	5,5	B2	1	1	F 00Y 266 162	3 165 140 690 980
7,0	50	100	6,5	B2	1	1	F 00Y 266 163	3 165 140 690 997
7,0	100	150	6,5	B2	1	1	F 00Y 266 164	3 165 140 691 000

⋮ Единица товарной упаковки (штук в упаковке)

⋮⋮⋮¹ Единица транспортной упаковки. Единица транспортной упаковки состоит из определенного количества товарных упаковок. Заказанное количество товара должно быть кратно количеству товара в транспортной упаковке.

Сверла по бетону ActivePower

Диаметр D, мм	Рабочая длина L1, мм	Общая длина L2, мм	Диаметр хвостовика d, мм	Вид упаковки	Единица товарной упаковки	Единица транспортной упаковки ¹	Код для заказа	Код EAN
8,0	50	100	7.2	B2	1	1	F 00Y 266 165	3 165 140 691 017
8,0	100	150	7.2	B2	1	1	F 00Y 266 166	3 165 140 691 024
8,0	200	250	7.2	B2	1	1	F 00Y 266 167	3 165 140 691 031
9,0	50	100	8	B2	1	1	F 00Y 266 168	3 165 140 691 048
10,0	100	150	9	B2	1	1	F 00Y 266 169	3 165 140 691 055
10,0	200	250	9	B2	1	1	F 00Y 266 170	3 165 140 691 062
12,0	90	150	10	B2	1	1	F 00Y 266 171	3 165 140 691 079
12,0	190	250	10	B2	1	1	F 00Y 266 172	3 165 140 691 086
14,0	90	150	10	B2	1	1	F 00Y 266 173	3 165 140 691 093
14,0	190	250	10	B2	1	1	F 00Y 266 174	3 165 140 691 109
16,0	140	200	10	C	1	1	F 00Y 266 175	3 165 140 691 116
18,0	140	200	10	C	1	1	F 00Y 266 176	3 165 140 691 123
20,0	140	200	10	C	1	1	F 00Y 266 177	3 165 140 691 130

Наборы сверл по бетону ActivePower

Содержимое набора, диаметр, мм	Вид упаковки	Единица товарной упаковки	Единица транспортной упаковки ¹	Код для заказа	Код EAN
--------------------------------	--------------	---------------------------	--	----------------	---------



Набор из 5 сверл ActivePower по бетону, в PowerBox

4,0	P	5	1	F 00Y 266 184	3 165 140 691 208
5,0					
6,0					
6,0					
8,0					



Набор из 7 сверл ActivePower по бетону, в PowerBox

4,0	N	7	1	F 00Y 266 185	3 165 140 691 215
5,0					
5,0					
6,0					
6,0					
8,0					
10,0					

Единица товарной упаковки (штук в упаковке)

¹ Единица транспортной упаковки. Единица транспортной упаковки состоит из определенного количества товарных упаковок. Заказанное количество товара должно быть кратно количеству товара в транспортной упаковке.



Ударные и обычные сверла Hawera:

PERFECT POWER



Ударопрочное сверло по бетону – специалист в области обработки бетона, камня и кирпичной кладки (ISO 5468)



Конструкция сверильной головки

> быстрое сверление даже в твердом бетоне и горной породе

Закрепленное высокотемпературной пайкой твердосплавное острие

> высокий срок службы и быстрое сверление

Закаленный стальной стержень с фрезерованной U-образной спиралью

> быстрое удаление сверильной пыли и высокая производительность

Глубоко и по всей ширине закрепленная твердосплавная пластина

> предотвращает разрушение острия

Сверла по бетону PerfectPower

Рекомендуются для обработки:

Для бетона, кирпичной кладки, силикатного кирпича, природного и искусственного камня

Указания для пользователя:

Для работы с ударными дрелями мощностью до 1000 Вт и перфораторами со сверильным патроном; оптимально подходят для сверления отверстий под дюбели;

Исключительно прочное на изгиб сверло по бетону из улучшенной специальной стали; твердосплавное острие соответствует DIN 8039; экологичная сухая защита от ржавчины



Диаметр D, мм	Рабочая длина L1, мм	Общая длина L2, мм	Диаметр хвостовика d, мм	Вид упаковки	Единица товарной упаковки	Единица транспортной упаковки ¹	Код для заказа	Код EAN
---------------	----------------------	--------------------	--------------------------	--------------	---------------------------	--	----------------	---------

3,0	40	70	2,8	B2	1	1	F 00Y 201 979	4 014 468 037 764
3,5	40	70	3,3	B2	1	1	F 00Y 202 033	4 014 468 038 273
4,0	40	75	3,3	B2	1	1	F 00Y 201 981	4 014 468 037 788
4,5	40	75	3,8	B2	1	1	F 00Y 201 983	4 014 468 037 795
5,0	50	85	4,5	B2	1	1	F 00Y 201 985	4 014 468 037 818
5,0	90	150	4,5	B2	1	1	F 00Y 201 986	4 014 468 037 825
5,5	50	85	4,5	B2	1	1	F 00Y 201 988	4 014 468 037 832
5,5	90	150	4,5	B2	1	1	F 00Y 201 990	4 014 468 037 849
6,0	60	100	5,5	B2	1	1	F 00Y 201 991	4 014 468 037 856
6,0	90	150	5,5	B2	1	1	F 00Y 201 993	4 014 468 037 863
6,0	350	400	5,5	C	1	1	F 00Y 265 171	3 165 140 484 435
6,5	60	100	5,5	B2	1	1	F 00Y 201 994	4 014 468 037 870
6,5	90	150	5,5	B2	1	1	F 00Y 201 995	4 014 468 037 887
6,5	350	400	8,0	C	1	1	F 00Y 201 996	4 014 468 037 894

⋮ Единица товарной упаковки (штук в упаковке)

⋮¹ Единица транспортной упаковки. Единица транспортной упаковки состоит из определенного количества товарных упаковок. Заказанное количество товара должно быть кратно количеству товара в транспортной упаковке.

Сверла по бетону PerfectPower

Диаметр D, мм	Рабочая длина L1, мм	Общая длина L2, мм	Диаметр хвостовика d, мм	Вид упаковки	Единица товарной упаковки	Единица транспортной упаковки	Код для заказа	Код ЕАН
7,0	60	100	6,5	B2	1	1	F 00Y 201 997	4 014 468 037 900
7,0	90	150	6,5	B2	1	1	F 00Y 201 998	4 014 468 037 917
8,0	80	120	7,5	B2	1	1	F 00Y 201 999	4 014 468 037 924
8,0	90	150	7,2	B2	1	1	F 00Y 203 438	4 014 468 040 443
8,0	150	200	7,5	B2	1	1	F 00Y 202 000	4 014 468 037 931
8,0	350	400	7,5	C	1	1	F 00Y 202 001	4 014 468 037 948
9,0	80	120	8,0	B2	1	1	F 00Y 202 002	4 014 468 037 955
10,0	80	120	9,0	B2	1	1	F 00Y 202 003	4 014 468 037 962
10,0	90	150	9,0	B2	1	1	F 00Y 203 439	4 014 468 040 450
10,0	150	200	9,0	B2	1	1	F 00Y 202 004	4 014 468 037 979
10,0	250	300	9,0	C	1	1	F 00Y 202 005	4 014 468 037 986
10,0	350	400	8,0	C	1	1	F 00Y 202 006	4 014 468 037 993
10,0	550	600	9,2	D	1	1	F 00Y 202 007	4 014 468 038 006
11,0	90	150	10,0	B2	1	1	F 00Y 202 008	4 014 468 038 013
12,0	90	150	10,0	B2	1	1	F 00Y 202 009	4 014 468 038 020
12,0	150	200	10,0	B2	1	1	F 00Y 202 010	4 014 468 038 037
12,0	250	300	10,0	C	1	1	F 00Y 202 011	4 014 468 038 044
12,0	350	400	10,0	C	1	1	F 00Y 202 012	4 014 468 038 051
12,0	550	600	10,0	D	1	1	F 00Y 202 013	4 014 468 038 068
13,0	90	150	10,0	B2	1	1	F 00Y 202 014	4 014 468 038 075
14,0	90	150	10,0	B2	1	1	F 00Y 202 015	4 014 468 038 082
14,0	250	300	10,0	C	1	1	F 00Y 202 016	4 014 468 038 099
14,0	350	400	10,0	C	1	1	F 00Y 202 017	4 014 468 038 105
14,0	550	600	10,0	D	1	1	F 00Y 202 018	4 014 468 038 112
15,0	100	160	12,3	C	1	1	F 00Y 202 019	4 014 468 038 129
16,0	100	160	12,3	C	1	1	F 00Y 202 020	4 014 468 038 136
16,0	350	400	12,3	C	1	1	F 00Y 202 021	4 014 468 038 143
16,0	550	600	12,3	D	1	1	F 00Y 202 022	4 014 468 038 150
18,0	100	160	12,3	C	1	1	F 00Y 202 023	4 014 468 038 167
18,0	350	400	12,3	C	1	1	F 00Y 202 024	4 014 468 038 174
18,0	550	600	12,3	D	1	1	F 00Y 202 025	4 014 468 038 181
20,0	100	160	12,7	C	1	1	F 00Y 202 026	4 014 468 038 198
20,0	350	400	12,7	C	1	1	F 00Y 202 027	4 014 468 038 204
20,0	550	600	12,7	D	1	1	F 00Y 202 028	4 014 468 038 211
22,0	100	160	12,7	C	1	1	F 00Y 202 029	4 014 468 038 228
22,0	350	400	12,7	C	1	1	F 00Y 202 030	4 014 468 038 235
24,0	350	400	12,7	C	1	1	F 00Y 202 031	4 014 468 038 242
25,0	100	160	12,7	C	1	1	F 00Y 202 032	4 014 468 038 259

Наборы сверл PerfectPower по бетону

Содержимое набора,
диаметр, мм

Вид упаковки

Единица товарной
упаковки

Единица транспортной
упаковки¹

Код для заказа

Код EAN



Набор из 5 сверл «PerfectPower» по бетону, в пластиковой кассете

4,0	P	5	1	F 00Y 202 349	4 014 468 039 744
5,0					
6,0					
8,0					
10,0					



Набор из 7 сверл «PerfectPower» по бетону, в металлической кассете

4,0	N	7	1	F 00Y 202 351	4 014 468 039 768
5,0					
6,0					
7,0					
8,0					
10,0					
12,0					



Ударные и обычные сверла Hawera:

BASICPOWER

Экономичное ударное сверло для любых работ по обработке твердых материалов (ISO 5468)

серия также известна как **COLT**

Сверла по камню BasicPower

Рекомендуются для обработки:

Для кирпичной кладки, силикатного и обычного кирпича

Указания для пользователя:

Для работы с любыми ударными дрелями; твердосплавное острие соответствует DIN 8039

Диаметр D, мм	Рабочая длина L1, мм	Общая длина L2, мм	Диаметр хвостовика d, мм	Вид упаковки	Единица товарной упаковки	Единица транспортной упаковки	Код для заказа	Код EAN
---------------	----------------------	--------------------	--------------------------	--------------	---------------------------	-------------------------------	----------------	---------

3,0	30	60	2,5	B2	1	1	F 00Y 104 387	4 014 468 011 801
4,0	40	75	3,3	B2	1	1	F 00Y 104 360	4 014 468 011 689
5,0	50	85	4,0	B2	1	1	F 00Y 104 361	4 014 468 011 696
5,0	90	150	4,0	B2	1	1	F 00Y 265 275	3 165 140 530 125
5,5	50	85	4,5	B2	1	1	F 00Y 104 369	4 014 468 022 043
5,5	90	150	4,5	B2	1	1	F 00Y 138 368	4 014 468 013 553
6,0	60	100	4,8	B2	1	1	F 00Y 104 362	4 014 468 011 702
6,0	90	150	4,8	B2	1	1	F 00Y 138 369	4 014 468 013 560
6,0	150	200	4,8	B2	1	1	F 00Y 141 295	4 014 468 020 292
6,0	350	400	4,8	C	1	1	F 00Y 140 459	4 014 468 022 128
6,5	60	100	5,5	B2	1	1	F 00Y 140 423	4 014 468 022 456
7,0	60	100	5,5	B2	1	1	F 00Y 104 363	4 014 468 011 719
7,0	90	150	5,5	B2	1	1	F 00Y 138 371	4 014 468 013 584
8,0	80	120	6,0	B2	1	1	F 00Y 104 364	4 014 468 011 726
8,0	150	200	6,0	B2	1	1	F 00Y 141 256	4 014 468 022 326
8,0	350	400	6,0	C	1	1	F 00Y 140 461	4 014 468 022 135
9,0	80	120	7,0	B2	1	1	F 00Y 104 370	4 014 468 011 771
10,0	80	120	8,0	B2	1	1	F 00Y 104 365	4 014 468 011 733
10,0	150	200	8,0	B2	1	1	F 00Y 141 257	4 014 468 022 333
10,0	350	400	8,0	C	1	1	F 00Y 140 463	4 014 468 022 142
11,0	90	150	9,0	B2	1	1	F 00Y 140 425	4 014 468 022 463
12,0	90	150	9,0	B2	1	1	F 00Y 104 366	4 014 468 011 740
12,0	150	200	9,0	B2	1	1	F 00Y 141 296	4 014 468 020 308
12,0	350	400	9,0	C	1	1	F 00Y 140 465	4 014 468 022 159
13,0	90	150	9,5	B2	1	1	F 00Y 140 426	4 014 468 022 470
14,0	90	150	9,5	B2	1	1	F 00Y 104 367	4 014 468 011 757
14,0	150	200	9,5	B2	1	1	F 00Y 141 297	4 014 468 020 315
14,0	350	400	9,5	C	1	1	F 00Y 140 467	4 014 468 022 166
15,0	90	150	12,7	C	1	1	F 00Y 140 427	4 014 468 022 487
16,0	90	150	12,7	C	1	1	F 00Y 104 368	4 014 468 011 764
16,0	350	400	12,7	C	1	1	F 00Y 140 469	4 014 468 022 173
18,0	100	160	12,7	C	1	1	F 00Y 104 374	4 014 468 011 788
18,0	350	400	12,7	C	1	1	F 00Y 140 471	4 014 468 022 180
20,0	100	160	12,7	C	1	1	F 00Y 104 386	4 014 468 011 795
20,0	350	400	12,7	C	1	1	F 00Y 140 473	4 014 468 022 197



☐ Единица товарной упаковки (штук в упаковке)

☐☐☐ Единица транспортной упаковки. Единица транспортной упаковки состоит из определенного количества товарных упаковок. Заказанное количество товара должно быть кратно количеству товара в транспортной упаковке.

Наборы сверл по камню BasicPower

Содержимое набора, диаметр, мм	Диаметр (мм), камень	Диаметр (мм), металл	Диаметр (мм), дерево	Вид упаковки	Единица товарной упаковки	Единица транспортной упаковки ¹	Код для заказа	Код EAN
--------------------------------	----------------------	----------------------	----------------------	--------------	---------------------------	--	----------------	---------



Набор из 5 сверл BasicPower по камню, в пластиковой кассете

-	4,0	-	-	P	5	1	F 00Y 124 298	4 014 468 012 075
	5,0							
	6,0							
	8,0							
	10,0							



Ударные и обычные сверла Hawera:

MULTI CONSTRUCTION

Высокопроизводительное универсальное сверло – универсальный инструмент для обычного сверления и сверления с ударом поможет добиться оптимальных результатов

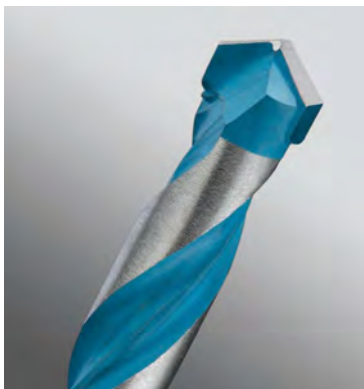

Острые, многократно заточенные (алмазная заточка) режущие кромки

- > Подточка главной режущей кромки для точного центрирования
- > Подходит для обработки твердой керамической плитки и керамики со склерометрической твердостью до 8 единиц

Стержень сверла изготовлен из специальной легированной стали, режущие кромки закреплены высокотемпературной пайкой без внутренних напряжений

- > Специальная универсальная заточка, облегченная система замены сверл
- > Оптимальные результаты при обработке различных материалов

Глубокая спираль с новым дизайном по собственному заводскому стандарту и прочная сверлильная головка с твердосплавной пластиной

- > высокая производительность сверления практически во всех материалах
- > длительный срок службы благодаря улучшенному отводу сверлильной пыли и высокой теплопроводной способности



Универсальные сверла MultiConstruction

Рекомендуются для обработки:

Практически всех материалов при отделке внутри помещений, например, для керамической плитки и керамики со склерометрической твердостью до 8, шифера, кирпичной кладки, древесины, алюминия, конструкционной стали, легких строительных материалов, кирпича, пластика, бетона В35 и многослойных материалов

Указания для пользователя:

Для обычного сверления и сверления с ударом при установке в ударных дрелях и аккумуляторных дрелях-шуруповертах; при обработке керамической плитки со склерометрической твердостью 8 выполнять сверление с пониженной частотой вращения до 400–600 об/мин; возможно сверление в кирпиче с вертикальными пустотами без излома перегородок; оптимальный вариант для применения при отделке внутри помещений и ремонта; оптимальный вариант для аккумуляторных дрелей-шуруповертов, т. к. одной зарядки аккумулятора хватает для сверления на 40 % больше отверстий, чем обычно

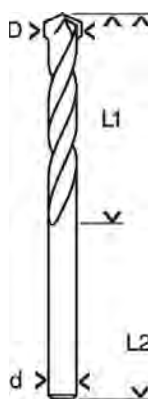

Диаметр D, мм	Рабочая длина L1, мм	Общая длина L2, мм	Диаметр хвостовика d, мм	Вид упаковки	Единица товарной упаковки	Единица транспортной упаковки	Код для заказа	Код EAN
---------------	----------------------	--------------------	--------------------------	--------------	---------------------------	-------------------------------	----------------	---------

3,0	40	70	2,8	B1	1	1	F 00Y 202 053	4 014 468 037 504
3,0	80	130	2,8	B1	1	1	F 00Y 266 186	3 165 140 691 222
3,5	40	70	3,3	B1	1	1	F 00Y 266 187	3 165 140 693 325
3,5	80	130	3,3	B1	1	1	F 00Y 266 188	3 165 140 693 332
4,0	40	75	3,8	B1	1	1	F 00Y 202 054	4 014 468 037 511
4,0	80	130	3,8	B1	1	1	F 00Y 266 189	3 165 140 693 349
5,0	50	85	4,5	B1	1	1	F 00Y 202 055	4 014 468 037 528
5,0	90	150	4,5	B1	1	1	F 00Y 266 190	3 165 140 693 356
5,5	50	85	4,5	B1	1	1	F 00Y 202 056	4 014 468 037 535
5,5	90	150	4,5	B1	1	1	F 00Y 266 191	3 165 140 693 363
6,0	60	100	5,5	B1	1	1	F 00Y 202 057	4 014 468 037 542
6,0	90	150	5,5	B1	1	1	F 00Y 202 058	4 014 468 037 559
6,0	200	250	5,5	B1	1	1	F 00Y 202 115	4 014 468 066 931
6,0	350	400	5,5	C	1	1	F 00Y 266 192	3 165 140 693 370
6,5	60	100	5,5	B1	1	1	F 00Y 202 059	4 014 468 037 566
6,5	90	150	5,5	B1	1	1	F 00Y 202 060	4 014 468 037 573
6,5	200	250	5,5	B1	1	1	F 00Y 202 116	4 014 468 066 948
7,0	60	100	6,5	B1	1	1	F 00Y 202 061	4 014 468 037 580
7,0	90	150	6,5	B1	1	1	F 00Y 202 062	4 014 468 037 597

Универсальные сверла MultiConstruction

Диаметр D, мм	Рабочая длина L1, мм	Общая длина L2, мм	Диаметр хвостовика d, мм	Вид упаковки	Единица товарной упаковки	Единица транспортной упаковки ¹	Код для заказа	Код EAN
---------------	----------------------	--------------------	--------------------------	--------------	---------------------------	--	----------------	---------

7,0	200	250	6,5	B1	1	1	F 00Y 202 117	4 014 468 066 955
8,0	80	120	7,2	B1	1	1	F 00Y 202 063	4 014 468 037 603
8,0	90	150	7,2	B1	1	1	F 00Y 265 144	3 165 140 462 150
8,0	200	250	7,2	B1	1	1	F 00Y 202 064	4 014 468 037 610
8,0	350	400	7,2	C	1	1	F 00Y 224 771	4 014 468 064 418
9,0	80	120	8,0	B1	1	1	F 00Y 202 065	4 014 468 037 627
10,0	80	120	9,0	B1	1	1	F 00Y 202 066	4 014 468 037 634
10,0	90	150	9,0	B1	1	1	F 00Y 265 145	3 165 140 462 167
10,0	200	250	9,0	B1	1	1	F 00Y 202 067	4 014 468 037 641
10,0	350	400	9,0	C	1	1	F 00Y 266 193	3 165 140 693 387
11,0	90	150	10,0	B1	1	1	F 00Y 202 068	4 014 468 037 658
12,0	90	150	10,0	B1	1	1	F 00Y 202 069	4 014 468 037 665
12,0	200	250	10,0	B1	1	1	F 00Y 202 070	4 014 468 037 672
12,0	350	400	10,0	C	1	1	F 00Y 266 194	3 165 140 693 394
14,0	150	200	12,3	B1	1	1	F 00Y 266 195	3 165 140 693 400
14,0	200	250	12,3	B1	1	1	F 00Y 202 071	4 014 468 037 689
14,0	350	400	12,3	C	1	1	F 00Y 266 196	3 165 140 693 417
16,0	150	200	14,0	C	1	1	F 00Y 266 197	3 165 140 693 424
16,0	350	400	14,0	C	1	1	F 00Y 266 198	3 165 140 693 431
18,0	150	200	16,6	C	1	1	F 00Y 266 199	3 165 140 693 479
18,0	350	400	16,6	C	1	1	F 00Y 266 200	3 165 140 693 448
20,0	150	200	18,0	C	1	1	F 00Y 266 201	3 165 140 693 455
20,0	350	400	18,0	C	1	1	F 00Y 266 202	3 165 140 693 462

Большая упаковка, 10 шт.

3,0	40	70	2,8	I	10	1	F 00Y 224 791	4 014 468 064 432
4,0	40	75	3,8	I	10	1	F 00Y 224 792	4 014 468 064 449
5,0	50	85	4,5	I	10	1	F 00Y 224 793	4 014 468 064 456
5,5	50	85	4,5	I	10	1	F 00Y 224 794	4 014 468 064 463
6,0	60	100	5,5	I	10	1	F 00Y 224 795	4 014 468 064 470
6,5	60	100	5,5	I	10	1	F 00Y 224 796	4 014 468 064 487
7,0	60	100	6,5	I	10	1	F 00Y 224 797	4 014 468 064 494
8,0	80	120	7,2	I	10	1	F 00Y 224 798	4 014 468 064 500

Наборы универсальных сверл MultiConstruction

Содержимое набора, диаметр, мм	Вид упаковки	Единица товарной упаковки	Единица транспортной упаковки ¹	Код для заказа	Код EAN
-----------------------------------	--------------	------------------------------	---	----------------	---------



Набор из 4 универсальных сверл «MultiConstruction», в пластиковой кассете

4,0	P	4	1	F 00Y 202 366	4 014 468 039 911
5,0					
6,0					
8,0					
5,5	P	4	1	F 00Y 224 772	4 014 468 064 425
6,0					
7,0					
8,0					



Набор из 7 универсальных сверл «MultiConstruction», в металлической кассете

4,0	N	7	1	F 00Y 202 367	4 014 468 039 935
5,0					
6,0					
6,0					
8,0					
10,0					
12,0					

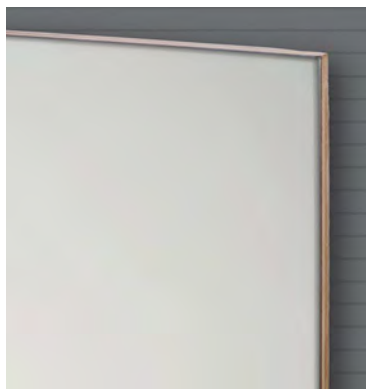

Ударные и обычные сверла Hawera:

SOFT CERAMICS

Оптимальное сверло для любой керамической плитки от мягкой до средней твердости



Острая, твердосплавная режущая кромка с алмазной заточкой

- > высокоточное засверливание
- > предотвращает увод сверла в сторону

Усиленная сверлильная головка

- > долгий срок службы

Охлаждение не требуется

- > чистая и эффективная работа

Сверла по керамической плитке SoftCeramics

Рекомендуются для обработки:

Любой керамической плитки от мягкой до средней твердости, фарфора, керамики и незакаленного стекла

Указания для пользователя:

Охлаждение не требуется. Использовать на низких оборотах и в безударном режиме.



Диаметр D, мм	Общая длина L2, мм	Диаметр хвостовика, мм	Вид упаковки	Единица товарной упаковки	Единица транспортной упаковки ¹	Код для заказа	3165140...
3,0	70	2,8	H	1	5	F 00Y 265 721	599337
4,0	70	3,3	H	1	5	F 00Y 265 722	599344
5,0	70	4,0	H	1	5	F 00Y 265 723	599351
5,5	70	4,0	H	1	5	F 00Y 265 724	599368
6,0	80	4,0	H	1	5	F 00Y 265 725	599375
6,5	80	5,0	H	1	5	F 00Y 265 726	599382
7,0	80	5,5	H	1	5	F 00Y 265 727	599399
8,0	80	5,5	H	1	5	F 00Y 265 728	599405
10,0	90	6,0	H	1	5	F 00Y 265 729	599412
12,0	90	8,0	H	1	5	F 00Y 265 730	599429
14,0	90	8,0	H	1	5	F 00Y 265 731	599436
16,0	90	8,0	H	1	5	F 00Y 265 732	599443

Ударные сверла Hawera:
POWERLSP PLUS

Увеличенный втрое срок службы и высокоточное сверление, даже в арматуре

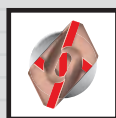

серия также известна как **X5L**

Цельная твердосплавная головка с 5 режущими, технология диффузионного соединения

> Специальная форма режущих кромок для максимальной производительности, исключительно долгого срока службы и минимального износа > Без заклинивания в армированном бетоне

activeQ

> Специальное центрирующее острие для эффективного сверления в бетоне

Долговечный твердый сплав с очень мелким зерном

> Долгий срок службы/оптимальная износостойкость

Индикатор износа

> Пока индикатор износа заметен на сверле, диаметр отверстия все еще находится в пределах допуска для установки дюбеля

Дизайн спирали 2 + 2

> Эффективно гасящий вибрации дизайн спирали для оптимальной передачи усилия и скорости сверления

Ударные сверла PowerLSPplus
Рекомендуются для обработки:

кирпичной кладки, обычного и армированного бетона

Указания для пользователя:

Для перфораторов с патроном SDS-plus



Диаметр D, мм	Рабочая длина L1, мм	Общая длина L2, мм	Вид упаковки	Единица товарной упаковки	Единица транспортной упаковки ¹	Код для заказа	Код EAN
---------------	----------------------	--------------------	--------------	---------------------------	--	----------------	---------

5,0	50	110	A1	1	1	F 00Y 265 051	3 165 140 440 462
5,0	100	160	A1	1	1	F 00Y 265 052	3 165 140 440 479
5,0	150	210	A1	1	1	F 00Y 265 053	3 165 140 440 486
5,5	50	110	A1	1	1	F 00Y 265 054	3 165 140 440 493
5,5	100	160	A1	1	1	F 00Y 265 055	3 165 140 440 509
6,0	50	115	A1	1	1	F 00Y 265 056	3 165 140 440 516
6,0	100	165	A1	1	1	F 00Y 265 057	3 165 140 440 523
6,0	150	215	A1	1	1	F 00Y 265 058	3 165 140 440 530
6,0	200	265	A1	1	1	F 00Y 265 059	3 165 140 440 547
6,5	50	115	A1	1	1	F 00Y 265 060	3 165 140 440 554
6,5	100	165	A1	1	1	F 00Y 265 061	3 165 140 440 561
6,5	200	265	A1	1	1	F 00Y 265 063	3 165 140 440 585
6,5	250	315	A1	1	1	F 00Y 265 749	3 165 140 604 826

☐ Единица товарной упаковки (штук в упаковке)

☐☐☐☐¹ Единица транспортной упаковки. Единица транспортной упаковки состоит из определенного количества товарных упаковок. Заказанное количество товара должно быть кратно количеству товара в транспортной упаковке.

Ударные сверла PowerLSPplus

Диаметр D, мм	Рабочая длина L1, мм	Общая длина L2, мм	Вид упаковки	Единица товарной упаковки	Единица транспортной упаковки	Код для заказа	Код EAN
---------------	----------------------	--------------------	--------------	---------------------------	-------------------------------	----------------	---------

7,0	50	115	A1	1	1	F 00Y 265 064	3 165 140 440 592
7,0	100	165	A1	1	1	F 00Y 265 065	3 165 140 440 608
7,0	150	215	A1	1	1	F 00Y 265 255	3 165 140 522 427
8,0	50	115	A1	1	1	F 00Y 265 066	3 165 140 440 615
8,0	100	165	A1	1	1	F 00Y 265 067	3 165 140 440 622
8,0	150	215	A1	1	1	F 00Y 265 068	3 165 140 440 639
8,0	200	265	A1	1	1	F 00Y 265 069	3 165 140 440 646
8,0	250	315	A1	1	1	F 00Y 265 750	3 165 140 604 833
8,0	300	365	A1	1	1	F 00Y 265 070	3 165 140 440 653
8,0	400	465	A1	1	1	F 00Y 265 071	3 165 140 440 660
10,0	50	115	A1	1	1	F 00Y 265 072	3 165 140 440 677
10,0	100	165	A1	1	1	F 00Y 265 073	3 165 140 440 684
10,0	150	215	A1	1	1	F 00Y 265 074	3 165 140 440 691
10,0	200	265	A1	1	1	F 00Y 265 075	3 165 140 440 707
10,0	250	315	A1	1	1	F 00Y 265 751	3 165 140 604 840
10,0	300	365	A1	1	1	F 00Y 265 076	3 165 140 440 714
10,0	400	465	A1	1	1	F 00Y 265 077	3 165 140 440 721
12,0	100	165	A1	1	1	F 00Y 265 078	3 165 140 440 738
12,0	150	215	A1	1	1	F 00Y 265 079	3 165 140 440 745
12,0	200	265	A1	1	1	F 00Y 265 080	3 165 140 440 752
12,0	300	365	A1	1	1	F 00Y 265 081	3 165 140 440 769
12,0	400	465	A1	1	1	F 00Y 265 082	3 165 140 440 776
14,0	100	165	A1	1	1	F 00Y 265 343	3 165 140 538 480
14,0	150	215	A1	1	1	F 00Y 265 344	3 165 140 538 497
14,0	200	265	A1	1	1	F 00Y 265 345	3 165 140 538 503
14,0	300	365	A1	1	1	F 00Y 265 346	3 165 140 538 510
14,0	400	465	A1	1	1	F 00Y 265 347	3 165 140 538 527
15,0	100	165	A1	1	1	F 00Y 265 756	3 165 140 605 656
15,0	200	265	A1	1	1	F 00Y 265 757	3 165 140 605 663
16,0	150	215	A1	1	1	F 00Y 265 758	3 165 140 605 670
16,0	200	265	A1	1	1	F 00Y 265 759	3 165 140 605 687
16,0	400	465	A1	1	1	F 00Y 265 760	3 165 140 605 694
18,0	200	250	E	1	1	F 00Y 265 403	3 165 140 566 780
18,0	400	450	E	1	1	F 00Y 265 404	3 165 140 566 797
20,0	200	250	E	1	1	F 00Y 265 405	3 165 140 566 803
20,0	400	450	E	1	1	F 00Y 265 406	3 165 140 566 810
22,0	200	250	E	1	1	F 00Y 265 407	3 165 140 566 827
22,0	400	450	E	1	1	F 00Y 265 408	3 165 140 566 834
24,0	400	450	E	1	1	F 00Y 265 409	3 165 140 566 841
25,0	400	450	E	1	1	F 00Y 265 410	3 165 140 566 858
28,0	400	450	E	1	1	F 00Y 265 411	3 165 140 566 865
30,0	400	450	E	1	1	F 00Y 265 412	3 165 140 566 872



Ударные сверла PowerLSPplus

Диаметр D, мм	Рабочая длина L1, мм	Общая длина L2, мм	Вид упаковки	Единица товарной упаковки	Единица транспортной упаковки	Код для заказа	Код EAN
---------------	----------------------	--------------------	--------------	---------------------------	-------------------------------	----------------	---------

Большая упаковка, 10 шт.

5,0	50	110	E	10	1	F 00Y 265 083	3 165 140 440 783
5,0	100	160	E	10	1	F 00Y 265 084	3 165 140 440 790
5,5	100	160	E	10	1	F 00Y 265 085	3 165 140 440 806
6,0	50	115	E	10	1	F 00Y 265 086	3 165 140 440 813
6,0	100	165	E	10	1	F 00Y 265 087	3 165 140 440 820
6,0	150	215	E	10	1	F 00Y 265 088	3 165 140 440 837
6,5	100	165	E	10	1	F 00Y 265 089	3 165 140 440 844
6,5	200	265	E	10	1	F 00Y 265 256	3 165 140 522 434
6,5	250	315	E	10	1	F 00Y 265 752	3 165 140 604 857
7,0	100	165	E	10	1	F 00Y 265 257	3 165 140 522 441
7,0	150	215	E	10	1	F 00Y 265 258	3 165 140 522 458
8,0	50	115	E	10	1	F 00Y 265 090	3 165 140 440 851
8,0	100	165	E	10	1	F 00Y 265 091	3 165 140 440 868
8,0	150	215	E	10	1	F 00Y 265 092	3 165 140 440 875
8,0	200	265	E	10	1	F 00Y 265 753	3 165 140 604 864
8,0	250	315	E	10	1	F 00Y 265 754	3 165 140 604 871
10,0	100	165	E	10	1	F 00Y 265 093	3 165 140 440 882
10,0	150	215	E	10	1	F 00Y 265 094	3 165 140 440 899
10,0	200	265	E	10	1	F 00Y 265 095	3 165 140 440 905
10,0	250	315	E	10	1	F 00Y 265 755	3 165 140 604 888
12,0	100	165	E	10	1	F 00Y 265 096	3 165 140 440 912
12,0	150	215	E	10	1	F 00Y 265 097	3 165 140 440 929

Большая упаковка, 30 шт.

5,0	50	110	E	30	1	F 00Y 265 351	3 165 140 553 889
5,0	100	160	E	30	1	F 00Y 265 352	3 165 140 553 896
6,0	50	115	E	30	1	F 00Y 265 353	3 165 140 553 902
6,0	100	165	E	30	1	F 00Y 265 354	3 165 140 553 919
8,0	100	165	E	30	1	F 00Y 265 355	3 165 140 553 926
8,0	150	215	E	30	1	F 00Y 265 356	3 165 140 553 933
10,0	100	165	E	30	1	F 00Y 265 357	3 165 140 553 940
10,0	150	215	E	30	1	F 00Y 265 358	3 165 140 553 957
10,0	200	265	E	30	1	F 00Y 265 359	3 165 140 553 964

Большая упаковка, 25 шт.

12,0	100	165	E	25	1	F 00Y 265 360	3 165 140 553 971
12,0	150	215	E	25	1	F 00Y 265 361	3 165 140 553 988

Наборы ударных сверл PowerLSPplus



Содержимое набора,
диаметр, мм

Рабочая длина, мм

Общая длина, мм

Вид упаковки

Единица товарной
упаковки

Единица транспортной
упаковки¹

Код для заказа

Код EAN

Набор из 5 ударных сверл PowerLSPplus, в PowerBox

5,0	50	110	P	5	1	F 00Y 265 101	3 165 140 440 967
6,0	50	115					
6,0	100	165					
8,0	100	165					
10,0	100	165					

Ударные сверла Hawera:

POWERLSPLUS

Комфортное сверление без раздражающего забивания и заедания



Новое поколение **S4L**

2 режущих кромки, высокотемпературная пайка и закалка

> Адаптированная к диаметру технология пайки и закалки для повышения прочности сверла и уменьшения вибраций во время сверления

activeQ*

> Специальное центрирующее острие для эффективного сверления в бетоне

Зубчатая режущая кромка из твердого сплава

> Отводит пыль непосредственно в спираль для минимизации забивания сверла пылью, образующейся в основании отверстия

Долговечный твердый сплав

> Долгий срок службы/высокая износостойкость

Индикатор износа

> Пока индикатор износа заметен на сверле, диаметр отверстия все еще находится в пределах допуска для установки дюбеля

4-спиральный дизайн Turbo

> Зпатентованный 4-спиральный дизайн для эффективного отвода сверлильной пыли

* $\varnothing \leq 10$ мм

Ударные сверла PowerLSplus

Рекомендуются для обработки:

кирпичной кладки, бетона

Указания для пользователя:

Для перфораторов с патроном SDS-plus

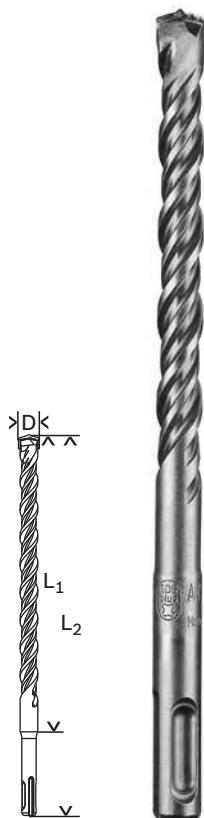

Диаметр D, мм	Рабочая длина L1, мм	Общая длина L2, мм	Вид упаковки	Единица товарной упаковки	Единица транспортной упаковки ¹	Код для заказа	Код EAN
---------------	----------------------	--------------------	--------------	---------------------------	--	----------------	---------

3,0	50	100	A1	1	1	F 00Y 266 000	3 165 140 654 982
3,0	100	160	A1	1	1	F 00Y 266 001	3 165 140 654 999
3,5	50	110	A1	1	1	F 00Y 211 875	4 014 468 045 622
3,5	100	160	A1	1	1	F 00Y 212 237	4 014 468 046 353
4,0	50	115	A1	1	1	F 00Y 101 470	4 014 468 004 902
4,0	100	165	A1	1	1	F 00Y 143 186	4 014 468 023 750
5,0	50	115	A1	1	1	F 00Y 101 471	4 014 468 003 745
5,0	100	165	A1	1	1	F 00Y 101 472	4 014 468 003 967
5,0	150	215	A1	1	1	F 00Y 139 806	4 014 468 019 418
5,0	200	265	A1	1	1	F 00Y 265 161	3 165 140 483 681
5,0	250	315	A1	1	1	F 00Y 205 437	4 014 468 042 423
5,0	400	465	A1	1	1	F 00Y 265 162	3 165 140 483 698
5,5	50	115	A1	1	1	F 00Y 101 473	4 014 468 004 919

⋮ Единица товарной упаковки (штук в упаковке)

⋮⋮⋮¹ Единица транспортной упаковки. Единица транспортной упаковки состоит из определенного количества товарных упаковок. Заказанное количество товара должно быть кратно количеству товара в транспортной упаковке.

Ударные сверла PowerLSplus

Диаметр D, мм	Рабочая длина L1, мм	Общая длина L2, мм	Вид упаковки	Единица товарной упаковки	Единица транспортной упаковки	Код для заказа	Код EAN
---------------	----------------------	--------------------	--------------	---------------------------	-------------------------------	----------------	---------

5,5	100	165	A1	1	1	F 00Y 101 498	4 014 468 004 926
5,5	150	210	A1	1	1	F 00Y 203 262	4 014 468 040 344
5,5	200	265	A1	1	1	F 00Y 203 263	4 014 468 040 351
5,5	250	315	A1	1	1	F 00Y 210 133	4 014 468 045 035
5,5	400	465	A1	1	1	F 00Y 210 134	4 014 468 045 042
6,0	50	115	A1	1	1	F 00Y 101 474	4 014 468 003 769
6,0	100	165	A1	1	1	F 00Y 101 475	4 014 468 003 776
6,0	150	215	A1	1	1	F 00Y 136 246	4 014 468 004 933
6,0	200	265	A1	1	1	F 00Y 138 337	4 014 468 004 940
6,0	250	315	A1	1	1	F 00Y 265 163	3 165 140 483 704
6,0	400	465	A1	1	1	F 00Y 141 939	4 014 468 021 831
6,5	50	115	A1	1	1	F 00Y 101 476	4 014 468 004 957
6,5	100	165	A1	1	1	F 00Y 101 477	4 014 468 004 964
6,5	150	210	A1	1	1	F 00Y 202 868	4 014 468 040 276
6,5	200	265	A1	1	1	F 00Y 143 132	4 014 468 023 590
6,5	250	315	A1	1	1	F 00Y 143 134	4 014 468 042 324
6,5	400	465	A1	1	1	F 00Y 266 029	3 165 140 655 279
7,0	50	115	A1	1	1	F 00Y 101 478	4 014 468 004 971
7,0	100	165	A1	1	1	F 00Y 101 479	4 014 468 004 988
7,0	150	215	A1	1	1	F 00Y 101 487	4 014 468 042 331
7,0	200	265	A1	1	1	F 00Y 266 033	3 165 140 655 316
7,0	250	315	A1	1	1	F 00Y 266 034	3 165 140 655 323
7,0	400	465	A1	1	1	F 00Y 266 035	3 165 140 655 330
8,0	50	115	A1	1	1	F 00Y 101 480	4 014 468 004 995
8,0	100	165	A1	1	1	F 00Y 101 481	4 014 468 003 783
8,0	150	215	A1	1	1	F 00Y 101 482	4 014 468 003 790
8,0	200	265	A1	1	1	F 00Y 104 620	4 014 468 005 008
8,0	250	315	A1	1	1	F 00Y 144 273	4 014 468 028 687
8,0	400	465	A1	1	1	F 00Y 138 338	4 014 468 005 015
8,0	550	615	A1	1	1	F 00Y 141 941	4 014 468 021 848
8,5	100	165	A1	1	1	F 00Y 265 164	3 165 140 483 711
8,5	150	215	A1	1	1	F 00Y 265 165	3 165 140 483 728
8,5	200	265	A1	1	1	F 00Y 266 045	3 165 140 655 439
9,0	100	165	A1	1	1	F 00Y 104 303	4 014 468 005 022
9,0	150	215	A1	1	1	F 00Y 101 483	4 014 468 005 039
9,0	200	265	A1	1	1	F 00Y 266 048	3 165 140 655 460
10,0	50	115	A1	1	1	F 00Y 101 484	4 014 468 005 053
10,0	100	165	A1	1	1	F 00Y 101 485	4 014 468 003 806
10,0	150	215	A1	1	1	F 00Y 104 621	4 014 468 003 813
10,0	200	265	A1	1	1	F 00Y 101 486	4 014 468 005 060
10,0	250	315	A1	1	1	F 00Y 104 635	4 014 468 003 820
10,0	400	465	A1	1	1	F 00Y 104 623	4 014 468 005 084
10,0	550	615	A1	1	1	F 00Y 132 430	4 014 468 017 735
10,0	950	1005	A1	1	1	F 00Y 141 943	4 014 468 021 855
11,0	100	165	A1	1	1	F 00Y 101 488	4 014 468 005 091
11,0	150	215	A1	1	1	F 00Y 133 995	4 014 468 005 107
11,0	200	265	A1	1	1	F 00Y 101 489	4 014 468 005 114
12,0	100	165	A1	1	1	F 00Y 101 490	4 014 468 003 837
12,0	150	215	A1	1	1	F 00Y 104 624	4 014 468 003 844
12,0	200	265	A1	1	1	F 00Y 101 491	4 014 468 003 851
12,0	250	315	A1	1	1	F 00Y 137 931	4 014 468 005 121
12,0	400	465	A1	1	1	F 00Y 104 633	4 014 468 003 868
12,0	550	615	A1	1	1	F 00Y 104 271	4 014 468 003 875
12,0	950	1005	A1	1	1	F 00Y 138 071	4 014 468 017 742

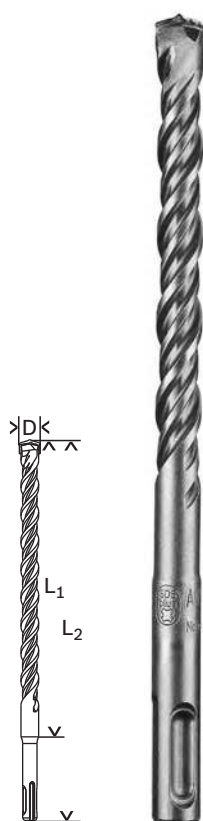

⋮ Единица товарной упаковки (штук в упаковке)

⋮⋮⋮ Единица транспортной упаковки. Единица транспортной упаковки состоит из определенного количества товарных упаковок. Заказанное количество товара должно быть кратно количеству товара в транспортной упаковке.

Ударные сверла PowerLSplus

Диаметр D, мм	Рабочая длина L1, мм	Общая длина L2, мм	Вид упаковки	Единица товарной упаковки	Единица транспортной упаковки	Код для заказа	Код EAN
---------------	----------------------	--------------------	--------------	---------------------------	-------------------------------	----------------	---------

13,0	100	165	A1	1	1	F 00Y 101 492	4 014 468 005 145
13,0	150	215	A1	1	1	F 00Y 133 996	4 014 468 005 152
13,0	200	265	A1	1	1	F 00Y 138 340	4 014 468 005 169
14,0	100	165	A1	1	1	F 00Y 101 494	4 014 468 005 176
14,0	150	215	A1	1	1	F 00Y 104 625	4 014 468 003 882
14,0	200	265	A1	1	1	F 00Y 101 495	4 014 468 005 183
14,0	250	315	A1	1	1	F 00Y 104 626	4 014 468 003 899
14,0	400	465	A1	1	1	F 00Y 104 300	4 014 468 005 190
14,0	550	615	A1	1	1	F 00Y 104 272	4 014 468 005 220
14,0	950	1005	A1	1	1	F 00Y 138 072	4 014 468 017 759
15,0	100	165	A1	1	1	F 00Y 101 496	4 014 468 005 206
15,0	200	265	A1	1	1	F 00Y 101 497	4 014 468 005 213
15,0	400	465	A1	1	1	F 00Y 104 627	4 014 468 021 664
16,0	150	215	A1	1	1	F 00Y 104 294	4 014 468 003 905
16,0	200	265	A1	1	1	F 00Y 138 341	4 014 468 005 244
16,0	250	315	A1	1	1	F 00Y 205 436	4 014 468 042 416
16,0	400	465	A1	1	1	F 00Y 104 629	4 014 468 003 912
16,0	550	615	A1	1	1	F 00Y 104 276	4 014 468 003 929
16,0	950	1005	A1	1	1	F 00Y 138 073	4 014 468 017 766
17,0	150	215	A1	1	1	F 00Y 137 235	4 014 468 021 657
17,0	250	315	A1	1	1	F 00Y 140 975	4 014 468 029 769
17,0	400	465	A1	1	1	F 00Y 222 485	3 165 140 525 664
18,0	150	200	A1	1	1	F 00Y 104 279	4 014 468 003 936
18,0	250	300	A1	1	1	F 00Y 104 305	4 014 468 003 622
18,0	400	450	A1	1	1	F 00Y 104 630	4 014 468 005 275
18,0	550	600	A1	1	1	F 00Y 138 552	4 014 468 013 645
18,0	950	1000	A1	1	1	F 00Y 138 074	4 014 468 017 773
19,0	150	200	A1	1	1	F 00Y 104 280	4 014 468 005 282
19,0	300	250	A1	1	1	F 00Y 140 976	4 014 468 044 922
19,0	400	450	A1	1	1	F 00Y 104 631	4 014 468 021 688
20,0	150	200	A1	1	1	F 00Y 104 282	4 014 468 003 639
20,0	250	300	A1	1	1	F 00Y 104 632	4 014 468 005 299
20,0	400	450	A1	1	1	F 00Y 104 634	4 014 468 003 646
20,0	550	600	A1	1	1	F 00Y 104 304	4 014 468 005 305
20,0	950	1000	A1	1	1	F 00Y 138 075	4 014 468 017 780
22,0	200	250	A1	1	1	F 00Y 104 284	4 014 468 003 653
22,0	400	450	A1	1	1	F 00Y 104 285	4 014 468 003 660
22,0	550	600	A1	1	1	F 00Y 138 555	4 014 468 013 652
22,0	950	1000	A1	1	1	F 00Y 138 076	4 014 468 017 797
24,0	200	250	A1	1	1	F 00Y 104 288	4 014 468 005 329
24,0	400	450	A1	1	1	F 00Y 104 289	4 014 468 005 336
25,0	200	250	A1	1	1	F 00Y 104 290	4 014 468 005 343
25,0	400	450	A1	1	1	F 00Y 104 291	4 014 468 005 350
25,0	550	600	A1	1	1	F 00Y 266 109	3 165 140 656 078
25,0	950	1000	A1	1	1	F 00Y 144 000	4 014 468 026 065
26,0	200	250	A1	1	1	F 00Y 104 292	4 014 468 021 862
26,0	400	450	A1	1	1	F 00Y 104 293	4 014 468 005 367

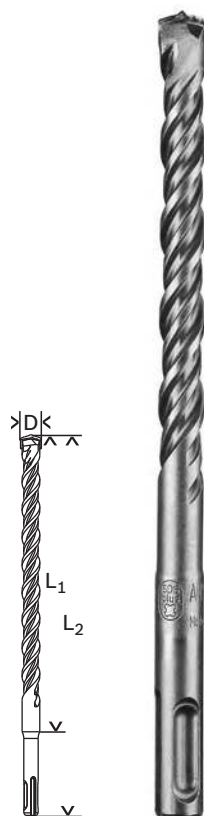

Большая упаковка, 10 шт.

3,5	50	110	E	10	1	F 00Y 211 870	4 014 468 045 578
3,5	100	160	E	10	1	F 00Y 212 239	4 014 468 046 360
4,0	50	115	E	10	1	F 00Y 136 980	4 014 468 044 854
4,0	100	165	E	10	1	F 00Y 211 871	4 014 468 045 585

Ударные сверла PowerLSplus

Диаметр D, мм	Рабочая длина L1, мм	Общая длина L2, мм	Вид упаковки	Единица товарной упаковки	Единица транспортной упаковки	Код для заказа	Код EAN
---------------	----------------------	--------------------	--------------	---------------------------	-------------------------------	----------------	---------

Большая упаковка, 10 шт.

5,0	50	115	E	10	1	F 00Y 136 979	4 014 468 013 102
5,0	100	165	E	10	1	F 00Y 138 473	4 014 468 013 621
5,5	100	165	E	10	1	F 00Y 265 167	3 165 140 483 742
6,0	50	115	E	10	1	F 00Y 136 981	4 014 468 013 126
6,0	100	165	E	10	1	F 00Y 136 982	4 014 468 013 133
6,0	150	215	E	10	1	F 00Y 142 679	4 014 468 023 217
6,5	100	165	E	10	1	F 00Y 211 873	4 014 468 045 608
6,5	150	215	E	10	1	F 00Y 211 874	4 014 468 045 615
6,5	200	265	E	10	1	F 00Y 265 168	3 165 140 483 759
7,0	100	165	E	10	1	F 00Y 137 806	4 014 468 013 348
7,0	150	215	E	10	1	F 00Y 266 128	3 165 140 656 269
8,0	100	165	E	10	1	F 00Y 136 984	4 014 468 013 157
8,0	150	215	E	10	1	F 00Y 136 985	4 014 468 013 164
8,0	200	265	E	10	1	F 00Y 142 680	4 014 468 023 392
10,0	100	165	E	10	1	F 00Y 136 986	4 014 468 013 171
10,0	150	215	E	10	1	F 00Y 136 987	4 014 468 013 188
10,0	200	265	E	10	1	F 00Y 142 681	4 014 468 023 408
12,0	100	165	E	10	1	F 00Y 136 988	4 014 468 013 195
12,0	150	215	E	10	1	F 00Y 136 989	4 014 468 013 201
12,0	200	265	E	10	1	F 00Y 142 682	4 014 468 023 415

Наборы ударных сверл PowerLSplus

Содержимое набора, диаметр, мм	Рабочая длина, мм	Общая длина, мм	Вид упаковки	Единица товарной упаковки	Единица транспортной упаковки	Код для заказа	Код EAN
--------------------------------	-------------------	-----------------	--------------	---------------------------	-------------------------------	----------------	---------

Набор из 5 ударных сверл PowerLSplus, в PowerBox

5,0	50	115	P	5	1	F 00Y 266 203	3 165 140 709 569
6,0	50	115					
6,0	100	165					
8,0	100	165					
10,0	100	165					
5,5	100	165	P	5	1	F 00Y 266 204	3 165 140 709 576
6,0	100	165					
7,0	100	165					
8,0	100	165					
10,0	100	165					
6,0	100	165	P	5	1	F 00Y 266 205	3 165 140 709 583
6,0	100	165					
8,0	100	165					
8,0	100	165					
10,0	100	165					





Сверла по арматуре Hawera:

REBAR CUTTER

специально для сверления в арматуре



Твердосплавные зубья:

> твердосплавные зубья специальной формы с жесткой фиксацией для максимально высокой скорости сверления

Долговечный твердый сплав:

> долгий срок службы/высокая износостойкость

Вентиляционное отверстие:

> отводит тепло и обеспечивает удаление металлической стружки

Уникальный дизайн спирали:

> глубокая спираль обеспечивает оптимальное удаление сверильной пыли и увеличивает срок службы

Дизайн спирали 2 + 2:

> эффективно гасящий вибрации дизайн спирали для оптимальной передачи усилия и скорости сверления

Сверло по арматуре RebarCutter SDS-plus

Рекомендуются для обработки:

арматурных стержней в бетоне

Указания для пользователя:

Для сверления с перфораторами с патроном SDS-plus.

Резка арматуры допускается только с разрешения лица, ответственного за статику сооружений.

Rebar Cutter следует использовать только в безударном режиме сверления



Диаметр D, мм	Рабочая длина L1, мм	Общая длина L2, мм	Вид упаковки	Единица товарной упаковки	Единица транспортной упаковки ¹	Код для заказа	Код EAN
16	120	300	E	1	1	F 00Y 265 618	3 165 140 576 604
18	120	300	E	1	1	F 00Y 265 619	3 165 140 576 611
20	120	300	E	1	1	F 00Y 265 620	3 165 140 576 628
22	120	300	E	1	1	F 00Y 265 621	3 165 140 576 635
25	120	300	E	1	1	F 00Y 265 622	3 165 140 576 642
28	120	300	E	1	1	F 00Y 265 623	3 165 140 576 659
32	120	300	E	1	1	F 00Y 265 624	3 165 140 576 666

☐ Единица товарной упаковки (штук в упаковке)

☐☐☐☐¹ Единица транспортной упаковки. Единица транспортной упаковки состоит из определенного количества товарных упаковок. Заказанное количество товара должно быть кратно количеству товара в транспортной упаковке.



Сверильные коронки Hawera:

CORE CUTTER PLUS

Для коробок для выключателей

long
life



Асимметричные твердосплавные зубья:

> количество режущих кромок адаптировано к диаметру

Долговечный твердый сплав с мелкой зернистостью:

> долгий срок службы/оптимальная износостойкость

Ударные сверильные коронки CoreCutterplus

Рекомендуются для обработки:

бетона, кирпичной кладки и силикатного кирпича

Указания для пользователя:

Для использования с перфораторами с патроном SDS-plus или с патроном под шестигранный хвостовик

Диаметр, мм	Рабочая длина, мм	Общая длина, мм	Число зубьев	Вид упаковки	Единица товарной упаковки	Единица транспортной упаковки ¹	Код для заказа	Код EAN
-------------	-------------------	-----------------	--------------	--------------	---------------------------	--	----------------	---------

Коронки, поставляемые отдельно без центрующего сверла и хвостовика

25	55	72	4	G	1	1	F 00Y 124 563	4 014 468 006 128
30	55	72	6	G	1	1	F 00Y 124 564	4 014 468 006 135
35	55	72	6	G	1	1	F 00Y 124 565	4 014 468 006 142
40	55	72	6	G	1	1	F 00Y 124 566	4 014 468 006 159
50	55	72	6	G	1	1	F 00Y 124 567	4 014 468 006 166
68	55	72	6	G	1	1	F 00Y 124 568	4 014 468 006 173
82	55	72	6	G	1	1	F 00Y 124 569	4 014 468 006 180
90	55	72	6	G	1	1	F 00Y 124 570	4 014 468 006 197
100	55	72	6	G	1	1	F 00Y 124 571	4 014 468 006 203
112	55	72	6	G	1	1	F 00Y 124 572	4 014 468 006 210



Ударные сверлильные коронки CoreCutterplus, в комплекте

Диаметр, мм	Патрон, со стороны машины	Вид упаковки	Единица товарной упаковки	Единица транспортной упаковки ¹	Код для заказа	Код EAN
-------------	---------------------------	--------------	---------------------------	--	----------------	---------

Коронки в комплекте с центрирующим сверлом и хвостовиком для патрона

68	Шестигранник SW 11	E	1	1	F 00Y 141 315	4 014 468 020 322
82	Шестигранник SW 11	E	1	1	F 00Y 141 316	4 014 468 020 339
68	SDS-plus	E	1	1	F 00Y 141 317	4 014 468 020 346
82	SDS-plus	E	1	1	F 00Y 141 318	4 014 468 020 353

Принадлежности — ударные сверлильные коронки CoreCutterplus

Патрон, со стороны машины	Диаметр, мм	Общая длина, мм	Вид упаковки	Единица товарной упаковки	Единица транспортной упаковки ¹	Код для заказа	Код EAN
---------------------------	-------------	-----------------	--------------	---------------------------	--	----------------	---------

Шестигранник SW 11 мм, хвостовики без центрирующего сверла



Шестигранник SW 11	-	78	L	1	1	F 00Y 142 455	4 014 468 023 224
Шестигранник SW 11	-	220	L	1	1	F 00Y 142 456	4 014 468 023 231
SDS-plus	-	105	L	1	1	F 00Y 142 459	4 014 468 023 262
Шестигранник SW 11	-	370	L	1	1	F 00Y 142 457	4 014 468 023 248
SDS-plus	-	220	L	1	1	F 00Y 142 460	4 014 468 023 279
SDS-plus	-	370	L	1	1	F 00Y 142 461	4 014 468 023 286

Хвостовики SDS-plus с центрирующим сверлом, неразъемные



SDS-plus	-	175	C	1	1	F 00Y 224 407	4 014 468 064 197
SDS-plus	-	340	C	1	1	F 00Y 224 408	4 014 468 064 203
SDS-plus	-	440	C	1	1	F 00Y 224 409	4 014 468 064 210

Центрирующее сверло диаметром 8 мм для хвостовика



-	8	120	G	1	1	F 00Y 142 462	4 014 468 023 293
---	---	-----	---	---	---	---------------	-------------------

Единица товарной упаковки (штук в упаковке)

¹ Единица транспортной упаковки. Единица транспортной упаковки состоит из определенного количества товарных упаковок. Заказанное количество товара должно быть кратно количеству товара в транспортной упаковке.



Ударные сверла Hawera:

POWERLSPMAX

Максимальная скорость сверления

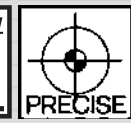

серия также известна как **SPEEDX**



5 режущих кромок из твердого сплава

> Исключительно прочная и агрессивная S-образная режущая кромка твердосплавной пластины и скошенные вспомогательные режущие кромки для максимально высокой производительности сверления

activeQ

> Специальное центрирующее острие для эффективного сверления в обычном и армированном бетоне

Долговечный твердый сплав с очень мелким зерном

> Долгий срок службы/оптимальная износостойкость

Индикатор износа

> Пока индикатор износа заметен на сверле, диаметр отверстия все еще находится в пределах допуска для установки дюбеля

Дизайн спирали 2 + 2:

> эффективно гасящий вибрации дизайн спирали для оптимальной передачи усилия и скорости сверления

Ударные сверла PowerLSPmax

Рекомендуются для обработки:

твердого и армированного бетона, кирпичной кладки, силикатного кирпича

Указания для пользователя:

Для перфораторов с патроном SDS-max; * Ø 12-15 мм, с 2 режущими кромками
Рабочая длина 200, 400, 600, 800 и 1200 мм Повторно закрывающаяся профессиональная упаковка

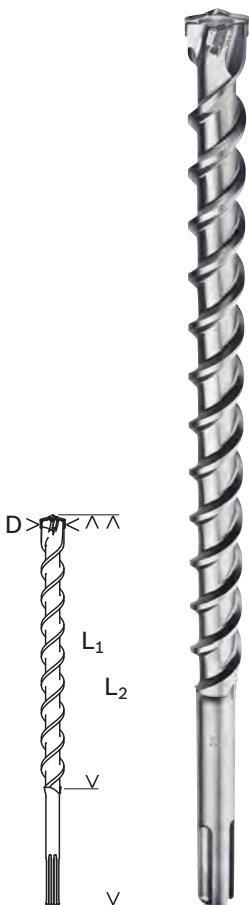

Диаметр D, мм	Рабочая длина L1, мм	Общая длина L2, мм	Вид упаковки	Единица товарной упаковки	Единица транспортной упаковки ¹	Код для заказа	Код EAN
12,0	200	340	E	1	1	F 00Y 265 422*	3 165 140 566 971
12,0	400	540	E	1	1	F 00Y 265 423*	3 165 140 566 988
12,0	600	740	E	1	1	F 00Y 265 424*	3 165 140 566 995
12,0	800	940	E	1	1	F 00Y 265 425*	3 165 140 567 008
14,0	200	340	E	1	1	F 00Y 265 428*	3 165 140 567 039
14,0	400	540	E	1	1	F 00Y 265 429*	3 165 140 567 046
14,0	600	740	E	1	1	F 00Y 265 430*	3 165 140 567 053
14,0	800	940	E	1	1	F 00Y 265 431*	3 165 140 567 060
15,0	200	340	E	1	1	F 00Y 265 433*	3 165 140 567 084
15,0	400	450	E	1	1	F 00Y 265 434*	3 165 140 567 091

* с двумя режущими кромками

••• Единица товарной упаковки (штук в упаковке)

•••••¹ Единица транспортной упаковки. Единица транспортной упаковки состоит из определенного количества товарных упаковок. Заказанное количество товара должно быть кратно количеству товара в транспортной упаковке.

Ударные сверла PowerLSPmax

Диаметр D, мм	Рабочая длина L1, мм	Общая длина L2, мм	Вид упаковки	Единица товарной упаковки	Единица транспортной упаковки ¹	Код для заказа	Код EAN
---------------	----------------------	--------------------	--------------	---------------------------	--	----------------	---------

16,0	200	340	E	1	1	F 00Y 265 435	3 165 140 567 107
16,0	400	540	E	1	1	F 00Y 265 436	3 165 140 567 114
16,0	600	740	E	1	1	F 00Y 265 437	3 165 140 567 121
16,0	800	940	E	1	1	F 00Y 265 438	3 165 140 567 138
16,0	1200	1340	E	1	1	F 00Y 265 439	3 165 140 567 145
17,0	200	340	E	1	1	F 00Y 265 440	3 165 140 567 152
17,0	400	540	E	1	1	F 00Y 265 441	3 165 140 567 169
18,0	200	340	E	1	1	F 00Y 265 442	3 165 140 567 176
18,0	400	540	E	1	1	F 00Y 265 443	3 165 140 567 183
18,0	600	740	E	1	1	F 00Y 265 444	3 165 140 567 190
18,0	800	940	E	1	1	F 00Y 265 445	3 165 140 567 206
18,0	1200	1340	E	1	1	F 00Y 265 446	3 165 140 567 213
19,0	200	320	E	1	1	F 00Y 265 447	3 165 140 567 220
19,0	400	520	E	1	1	F 00Y 265 448	3 165 140 567 237
20,0	200	320	E	1	1	F 00Y 265 449	3 165 140 567 244
20,0	400	520	E	1	1	F 00Y 265 450	3 165 140 567 251
20,0	600	720	E	1	1	F 00Y 265 451	3 165 140 567 268
20,0	800	920	E	1	1	F 00Y 265 452	3 165 140 567 275
20,0	1200	1320	E	1	1	F 00Y 265 453	3 165 140 567 282
22,0	200	320	E	1	1	F 00Y 265 454	3 165 140 567 299
22,0	400	520	E	1	1	F 00Y 265 455	3 165 140 567 305
22,0	600	720	E	1	1	F 00Y 265 456	3 165 140 567 312
22,0	800	920	E	1	1	F 00Y 265 457	3 165 140 567 329
22,0	1200	1320	E	1	1	F 00Y 265 458	3 165 140 567 336
24,0	200	320	E	1	1	F 00Y 265 459	3 165 140 567 343
24,0	400	520	E	1	1	F 00Y 265 460	3 165 140 567 350
25,0	200	320	E	1	1	F 00Y 265 461	3 165 140 567 367
25,0	400	520	E	1	1	F 00Y 265 462	3 165 140 567 374
25,0	600	720	E	1	1	F 00Y 265 463	3 165 140 567 381
25,0	800	920	E	1	1	F 00Y 265 464	3 165 140 567 398
25,0	1200	1320	E	1	1	F 00Y 265 465	3 165 140 567 404
26,0	200	320	E	1	1	F 00Y 265 466	3 165 140 567 411
26,0	400	520	E	1	1	F 00Y 265 467	3 165 140 567 428
28,0	200	320	E	1	1	F 00Y 265 468	3 165 140 567 435
28,0	400	520	E	1	1	F 00Y 265 469	3 165 140 567 442
28,0	600	720	E	1	1	F 00Y 265 470	3 165 140 567 459
28,0	800	920	E	1	1	F 00Y 265 471	3 165 140 567 466
28,0	1200	1320	E	1	1	F 00Y 265 472	3 165 140 567 473
30,0	200	320	E	1	1	F 00Y 265 473	3 165 140 567 480
30,0	400	520	E	1	1	F 00Y 265 474	3 165 140 567 497
32,0	200	320	E	1	1	F 00Y 265 475	3 165 140 567 503
32,0	400	520	E	1	1	F 00Y 265 476	3 165 140 567 510
32,0	600	720	E	1	1	F 00Y 265 477	3 165 140 567 527
32,0	800	920	E	1	1	F 00Y 265 478	3 165 140 567 534
32,0	1200	1320	E	1	1	F 00Y 265 479	3 165 140 567 541
35,0	400	520	E	1	1	F 00Y 265 480	3 165 140 567 558
35,0	600	720	E	1	1	F 00Y 265 481	3 165 140 567 565
35,0	800	920	E	1	1	F 00Y 265 482	3 165 140 567 572
35,0	1200	1320	E	1	1	F 00Y 265 483	3 165 140 567 589
38,0	400	520	E	1	1	F 00Y 265 484	3 165 140 567 596
38,0	600	720	E	1	1	F 00Y 265 485	3 165 140 567 602
40,0	400	520	E	1	1	F 00Y 265 486	3 165 140 567 619
40,0	600	720	E	1	1	F 00Y 265 487	3 165 140 567 626
40,0	800	920	E	1	1	F 00Y 265 488	3 165 140 567 633
40,0	1200	1320	E	1	1	F 00Y 265 489	3 165 140 567 640
45,0	400	520	E	1	1	F 00Y 265 490	3 165 140 567 657
52,0	400	520	E	1	1	F 00Y 265 491	3 165 140 567 664

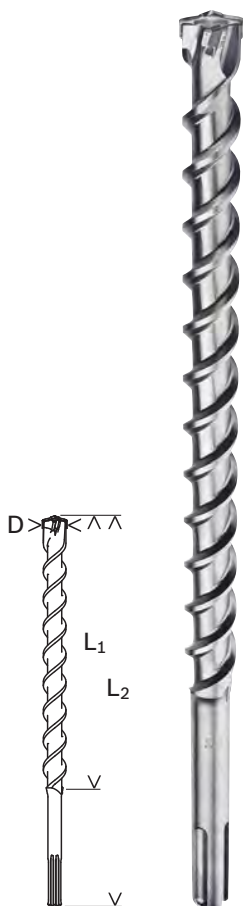

☐ Единица товарной упаковки (штук в упаковке)

☐¹ Единица транспортной упаковки. Единица транспортной упаковки состоит из определенного количества товарных упаковок. Заказанное количество товара должно быть кратно количеству товара в транспортной упаковке.



Ударные сверла Hawera:

BREAKTHROUGH

Для сверления отверстий большого диаметра



3 режущие кромки, вакуумная пайка и закалка:

> для быстрого засверливания и оптимальной обработки стержней для сверл большого размера

Долговечный твердый сплав с мелкой зернистостью:

> долгий срок службы/оптимальная износостойкость

Удлиненный хвостовик:

> для проделывания проемов

2-спиральная U-образная форма:

> стандартный срок службы/оптимальный отвод сверильной пыли

Сверла для проделывания проемов BreakThrough, SDS-max

Рекомендуется для проделывания проемов большого диаметра (45–80 мм) в:

бетоне, кирпичной кладке и силикатном кирпиче, например для внешних подсоединений кабелей/трубопроводов

Указания для пользователя:

всегда использовать сверло для сверления проемов только с перфораторами соответствующего класса; в противном случае существует опасность перегрузки. Соблюдать руководство по эксплуатации перфоратора.

Цельное сверло с колоколообразной формой сверильной головки с асимметрично расположенными твердосплавными вставками и центрирующей твердосплавной режущей кромкой. Большая подающая спираль, конический хвостовик.

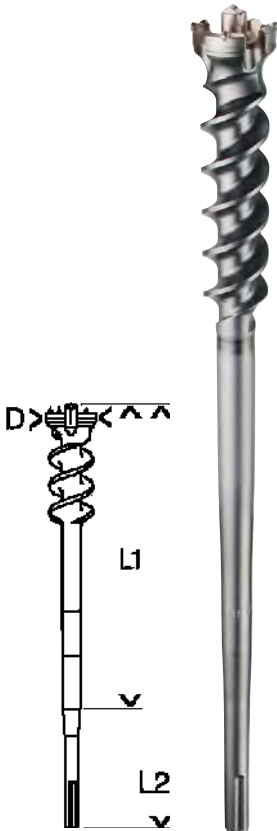

Диаметр D, мм	Рабочая длина L1, мм	Общая длина L2, мм	Вид упаковки	Единица товарной упаковки	Единица транспортной упаковки ¹	Код для заказа	Код EAN
---------------	----------------------	--------------------	--------------	---------------------------	--	----------------	---------

Нерезьбный инструмент с коническим хвостовиком, подвергнут обработке на дробеструйной машине и сухой консервации

45	450	590	D	1	1	F 00Y 139 693	4 014 468 019 159
45	850	990	D	1	1	F 00Y 139 694	4 014 468 019 166
55	450	590	D	1	1	F 00Y 139 695	4 014 468 019 173
55	850	990	D	1	1	F 00Y 139 696	4 014 468 019 180
65	450	590	D	1	1	F 00Y 139 697	4 014 468 019 197
65	850	990	D	1	1	F 00Y 139 698	4 014 468 019 203
80	450	590	D	1	1	F 00Y 139 699	4 014 468 019 210
80	850	990	D	1	1	F 00Y 139 700	4 014 468 019 227

Принадлежности — Ударные сверла

Патрон, со стороны машины	Патрон со стороны инструмента	Общая длина, мм	Вид упаковки	Единица товарной упаковки	Единица транспортной упаковки ¹	Код для заказа	Код EAN
---------------------------	-------------------------------	-----------------	--------------	---------------------------	--	----------------	---------



Переходник с фиксацией по пазам для зажима ударных сверл с хвостовиком SDS-plus

SDS-max	SDS-plus	220	E	1	1	F 00Y 139 765	4 014 468 019 272
Большой виллицевой вал	SDS-plus	220	E	1	1	F 00Y 124 044	4 014 468 012 013



Единица товарной упаковки (штук в упаковке)

¹ Единица транспортной упаковки. Единица транспортной упаковки состоит из определенного количества товарных упаковок. Заказанное количество товара должно быть кратно количеству товара в транспортной упаковке.



Сверильные коронки Hawera:

CORECUTTER MAX

Для коробок для выключателей



Асимметричные твердосплавные зубья:

> Количество режущих кромок адаптировано к диаметру

Долговечный твердый сплав с мелкой зернистостью:

> долгий срок службы/оптимальная износостойкость

Удлиненный хвостовик:

> для проделывания проемов

2-спиральная U-образная форма:

> стандартный срок службы/оптимальный отвод сверильной пыли

Ударные сверильные коронки CoreCuttermax, цельные

Рекомендуются для обработки:

бетоне, кирпичной кладке и силикатном кирпиче

Указания для пользователя:

Цельное исполнение гарантирует оптимальную передачу удара. Высокая производительность при одновременно плавном ходе за счет асимметричного расположения зубьев.



Диаметр D, мм	Рабочая длина L1, мм	Общая длина L2, мм	Вид упаковки	Единица товарной упаковки	Единица транспортной упаковки ¹	Код для заказа	Код EAN
---------------	----------------------	--------------------	--------------	---------------------------	--	----------------	---------

45	160	290	M	1	1	F 00Y 265 383	3 165 140 557 580
45	420	550	M	1	1	F 00Y 265 384	3 165 140 557 597
50	160	290	M	1	1	F 00Y 265 385	3 165 140 557 603
50	420	550	M	1	1	F 00Y 265 386	3 165 140 557 610
55	160	290	M	1	1	F 00Y 265 387	3 165 140 557 627
55	420	550	M	1	1	F 00Y 265 388	3 165 140 557 634
68	160	290	M	1	1	F 00Y 265 389	3 165 140 557 641
68	420	550	M	1	1	F 00Y 265 390	3 165 140 557 658
82	160	290	M	1	1	F 00Y 265 391	3 165 140 557 665
82	420	550	M	1	1	F 00Y 265 392	3 165 140 557 672
90	160	290	M	1	1	F 00Y 265 393	3 165 140 557 689
90	420	550	M	1	1	F 00Y 265 394	3 165 140 557 696
100	310	430	M	1	1	F 00Y 265 395	3 165 140 557 702
125	310	430	M	1	1	F 00Y 265 396	3 165 140 557 719
150	310	430	M	1	1	F 00Y 265 397	3 165 140 557 726

☐☐☐ Единица товарной упаковки (штук в упаковке)

☐☐☐☐☐¹ Единица транспортной упаковки. Единица транспортной упаковки состоит из определенного количества товарных упаковок. Заказанное количество товара должно быть кратно количеству товара в транспортной упаковке.

Ударные сверлильные коронки CoreCuttermax, составные
Рекомендуются для обработки:

Силикатный кирпич, кирпичная кладка и бетон

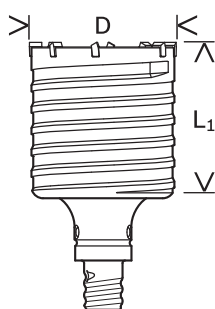

Диаметр D, мм	Рабочая длина L1, мм	Общая длина L2, мм	Вид упаковки	Единица товарной упаковки	Единица транспортной упаковки ¹	Код для заказа	Код EAN
---------------	----------------------	--------------------	--------------	---------------------------	--	----------------	---------

Коронка из двух частей со специальным резьбовым соединением; поставляется в комплекте с центрирующим сверлом

45	70	80	М	1	1	F 00Y 145 570	4 014 468 033 322
50	70	80	М	1	1	F 00Y 145 571	4 014 468 033 339
55	70	80	М	1	1	F 00Y 145 572	4 014 468 033 346
68	70	80	М	1	1	F 00Y 145 573	4 014 468 033 353
82	70	80	М	1	1	F 00Y 145 574	4 014 468 033 360
90	70	80	М	1	1	F 00Y 145 575	4 014 468 033 377
100	70	80	М	1	1	F 00Y 145 576	4 014 468 033 384
125	70	80	М	1	1	F 00Y 145 577	4 014 468 033 391
150	70	80	М	1	1	F 00Y 145 578	4 014 468 033 407

Принадлежности — ударные сверлильные коронки CoreCuttermax

Общая длина, мм	Патрон, со стороны машины	Вид упаковки	Единица товарной упаковки	Единица транспортной упаковки ¹	Код для заказа	Код EAN
-----------------	---------------------------	--------------	---------------------------	--	----------------	---------

Переходник

200	SDS-max	A1	1	1	F 00Y 145 705	4 014 468 033 674
460	SDS-max	A1	1	1	F 00Y 145 706	4 014 468 033 681

Центрирующие сверла

11,5	136	C	1	1	F 00Y 265 595	3 165 140 571 616
------	-----	---	---	---	---------------	-------------------

Набор для фиксации: фиксирующий штифт и резиновое кольцо

-	-	W	1	1	F 00Y 265 398	3 165 140 560 092
---	---	---	---	---	---------------	-------------------

Единица товарной упаковки (штук в упаковке)

¹ Единица транспортной упаковки. Единица транспортной упаковки состоит из определенного количества товарных упаковок. Заказанное количество товара должно быть кратно количеству товара в транспортной упаковке.



Алмазные коронки Hawera:

Коронка для мокрого сверления **WETDRILLSUPER**

Оптимально подходит для бетона и армированного бетона

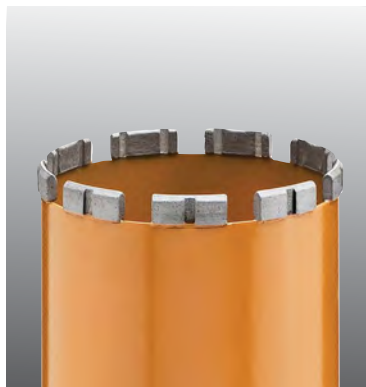

Специальная геометрия сегментов с насечками «Speed Stripes»

- > быстрое центрирование и оптимальное начало сверления
- > исключительно высокая производительность сверления
- > снижение уровня вибрации и минимизация трения
- > долгий срок службы

Алмазные коронки Super G 1/2" и 1 1/4" UNC для мокрого сверления



Диаметр, мм

Рабочая длина, мм

Количество сегментов

Высота сегмента, мм

Патрон со стороны машины

Вид упаковки

Единица товарной упаковки

Единица транспортной упаковки¹

Код для заказа

Код EAN

Коронка для мокрого сверления G 1/2"

12	300	Кольцо	10,0	G 1/2"	L	1	1	F 00Y 265 680	3 165 140 598 323
14	300	Кольцо	10,0	G 1/2"	L	1	1	F 00Y 265 681	3 165 140 598 330
16	300	Кольцо	10,0	G 1/2"	L	1	1	F 00Y 265 682	3 165 140 598 347
18	300	Кольцо	10,0	G 1/2"	L	1	1	F 00Y 265 683	3 165 140 598 354
20	300	Кольцо	10,0	G 1/2"	L	1	1	F 00Y 265 684	3 165 140 598 361
22	300	Кольцо	10,0	G 1/2"	L	1	1	F 00Y 265 685	3 165 140 598 378
24	300	Кольцо	10,0	G 1/2"	L	1	1	F 00Y 265 686	3 165 140 598 385
25	300	Кольцо	10,0	G 1/2"	L	1	1	F 00Y 265 687	3 165 140 598 392
28	300	Кольцо	10,0	G 1/2"	L	1	1	F 00Y 265 688	3 165 140 598 408
30	300	Кольцо	10,0	G 1/2"	L	1	1	F 00Y 265 689	3 165 140 598 415
32	300	Кольцо	10,0	G 1/2"	L	1	1	F 00Y 265 690	3 165 140 598 422
35	300	Кольцо	10,0	G 1/2"	L	1	1	F 00Y 265 691	3 165 140 598 439
37	400	Кольцо	10,0	G 1/2"	L	1	1	F 00Y 265 692	3 165 140 598 446
40	400	Кольцо	10,0	G 1/2"	L	1	1	F 00Y 265 693	3 165 140 598 453
42	400	Кольцо	10,0	G 1/2"	L	1	1	F 00Y 265 694	3 165 140 598 460
47	400	Кольцо	10,0	G 1/2"	L	1	1	F 00Y 265 695	3 165 140 598 477

⋮ Единица товарной упаковки (штук в упаковке)

⋮⋮⋮¹ Единица транспортной упаковки. Единица транспортной упаковки состоит из определенного количества товарных упаковок. Заказанное количество товара должно быть кратно количеству товара в транспортной упаковке.

Алмазные коронки Super G1/2" и 1 1/4" UNC для мокрого сверления

Диаметр, мм	Рабочая длина, мм	Количество сегментов	Высота сегмента, мм	Патрон, со стороны машины	Вид упаковки	Единица товарной упаковки	Единица транспортной упаковки ¹	Код для заказа	Код EAN
-------------	-------------------	----------------------	---------------------	---------------------------	--------------	---------------------------	--	----------------	---------

Коронка для мокрого сверления 1 1/4" UNC Super

52	450	5	11,5	1 1/4" UNC	L	1	1	F 00Y 265 696	3 165 140 598 484
57	450	5	11,5	1 1/4" UNC	L	1	1	F 00Y 265 697	3 165 140 598 491
62	450	6	11,5	1 1/4" UNC	L	1	1	F 00Y 265 698	3 165 140 598 484
72	450	7	11,5	1 1/4" UNC	L	1	1	F 00Y 265 699	3 165 140 598 514
77	450	7	11,5	1 1/4" UNC	L	1	1	F 00Y 265 700	3 165 140 598 521
82	450	7	11,5	1 1/4" UNC	L	1	1	F 00Y 265 701	3 165 140 598 538
92	450	8	11,5	1 1/4" UNC	L	1	1	F 00Y 265 702	3 165 140 598 545
102	450	9	11,5	1 1/4" UNC	L	1	1	F 00Y 265 703	3 165 140 598 552
107	450	9	11,5	1 1/4" UNC	L	1	1	F 00Y 265 704	3 165 140 598 569
112	450	9	11,5	1 1/4" UNC	L	1	1	F 00Y 265 705	3 165 140 598 576
122	450	10	11,5	1 1/4" UNC	L	1	1	F 00Y 265 706	3 165 140 598 583
127	450	11	11,5	1 1/4" UNC	L	1	1	F 00Y 265 707	3 165 140 598 590
132	450	11	11,5	1 1/4" UNC	L	1	1	F 00Y 265 708	3 165 140 598 606
138	450	11	11,5	1 1/4" UNC	L	1	1	F 00Y 265 709	3 165 140 598 613
152	450	12	11,5	1 1/4" UNC	L	1	1	F 00Y 265 710	3 165 140 598 620
162	450	12	11,5	1 1/4" UNC	L	1	1	F 00Y 265 711	3 165 140 598 637
172	450	12	11,5	1 1/4" UNC	L	1	1	F 00Y 265 712	3 165 140 598 644
182	450	13	11,5	1 1/4" UNC	L	1	1	F 00Y 265 713	3 165 140 598 651
186	450	13	11,5	1 1/4" UNC	L	1	1	F 00Y 265 714	3 165 140 598 668
202	450	14	11,5	1 1/4" UNC	L	1	1	F 00Y 265 715	3 165 140 598 675
212	450	14	11,5	1 1/4" UNC	L	1	1	F 00Y 265 716	3 165 140 598 682
226	450	15	11,5	1 1/4" UNC	L	1	1	F 00Y 265 717	3 165 140 598 699
250	450	16	11,5	1 1/4" UNC	L	1	1	F 00Y 265 718	3 165 140 598 705
276	450	17	11,5	1 1/4" UNC	L	1	1	F 00Y 265 719	3 165 140 598 712
300	450	18	11,5	1 1/4" UNC	L	1	1	F 00Y 265 720	3 165 140 598 729

Сегменты для алмазных коронок Super 1 1/4" UNC для мокрого сверления
Рекомендуются для обработки:

Бетона и железобетона с обычными и твердыми добавками, кирпичной кладки

Указания для пользователя:

сегменты для повторной напайки сегментированных алмазных коронок Wetdrill Super

Для сверильных коронок диаметр, мм	Количество сегментов	Высота сегмента, мм	Код для заказа	Вид упаковки	Единица товарной упаковки	Единица транспортной упаковки ¹	Код EAN
------------------------------------	----------------------	---------------------	----------------	--------------	---------------------------	--	---------



52	5	11,5	F 00Y 265 734	W	5	1	3 165 140 599 870
57	5	11,5	F 00Y 265 735	W	5	1	3 165 140 603 133
62	6	11,5	F 00Y 265 736	W	6	1	3 165 140 603 140
72	7	11,5	F 00Y 265 737	W	7	1	3 165 140 603 157
77							
82							
92	8	11,5	F 00Y 265 738	W	8	1	3 165 140 603 164

Единица товарной упаковки (штук в упаковке)

¹ Единица транспортной упаковки. Единица транспортной упаковки состоит из определенного количества товарных упаковок. Заказанное количество товара должно быть кратно количеству товара в транспортной упаковке.

Алмазные коронки 1 1/4" UNC Super для мокрого сверления

Для сверлильных коронок диаметр, мм	Количество сегментов	Высота сегмента, мм	Код для заказа	Вид упаковки	Единица товарной упаковки	Единица транспортной упаковки ¹	Код EAN
102 107 112	9	11,5	F 00Y 265 739	W	9	1	3 165 140 603 171
122	10	11,5	F 00Y 265 740	W	10	1	3 165 140 603 188
127	11	11,5	F 00Y 265 741	W	11	1	3 165 140 603 195
132	11	11,5	F 00Y 265 742	W	11	1	3 165 140 603 201
138	11	11,5	F 00Y 265 743	W	11	1	3 165 140 603 218
152 162	12	11,5	F 00Y 265 744	W	12	1	3 165 140 603 225
172	12	11,5	F 00Y 265 745	W	12	1	3 165 140 603 232
182 186	13	11,5	F 00Y 265 746	W	13	1	3 165 140 603 249
202 212	14	11,5	F 00Y 265 747	W	14	1	3 165 140 603 256
226	15	11,5	F 00Y 265 761	W	15	1	3 165 140 613 682
250	16	11,5	F 00Y 265 762	W	16	1	3 165 140 613 699
276	17	11,5	F 00Y 265 763	W	17	1	3 165 140 613 705
300	18	11,5	F 00Y 265 768	W	18	1	3 165 140 621 663



Алмазные зенкеры Hawera под розетки:

Зенкеры SUPER под розетки для сухого сверления

Оптимально подходят для сверления в силикатном кирпиче, кирпичной кладке и кирпиче

Алмазный зенкер Super под розетки для сухого сверления, для твердых материалов, лазерная сварка



Диаметр, мм	Рабочая длина, мм	Количество сегментов	Высота сегмента, мм	Патрон, со стороны машины	Вид упаковки	Единица товарной упаковки	Единица транспортной упаковки ¹	Код для заказа	Код EAN
68	60	4	7,0	M16	E	1	1 F 00Y 137 078	4 014 468 013 287	
82	60	4	7,0	M16	E	1	1 F 00Y 137 079	4 014 468 013 294	

Принадлежности — Алмазные коронки/алмазные зенкеры под розетки



Переходник для алмазных сверлильных коронок

G 1/2"	-	-	1 1/4" UNC	F	1	1 F 00Y 144 018	4 014 468 026 126
G 1/2"	-	-	1 1/4" UNC	F	1	1 F 00Y 144 016	4 014 468 026 119



Удлинительный элемент для алмазных сверлильных коронок

1 1/4" UNC	-	300	1 1/4" UNC	F	1	1 F 00Y 144 021	4 014 468 026 157
G 1/2"	-	300	R 1/2"	F	1	1 F 00Y 144 020	4 014 468 026 140



Хвостовики без центрирующего сверла

Шестигранник SW 11	-	78	M16	L	1	1 F 00Y 142 455	4 014 468 023 224
SDS-plus	-	105	M16	L	1	1 F 00Y 142 459	4 014 468 023 262

Твердосплавное центрирующее сверло диам. 8 мм для хвостовика



-	8	120	-	C	1	1 F 00Y 142 463	4 014 468 023 309
---	---	-----	---	---	---	-----------------	-------------------

Lined writing area consisting of multiple horizontal lines for notes.





Сверление Металл

Спиральные сверла Hawera по металлу:

комфортность

Если «вгрызаемость» в материал, точность и долговечность сверл и буров по камню относятся к факторам успеха компании Hawera, то эти же характеристики можно отнести и к сверлам по металлу. Спиральные сверла по металлу Hawera отличаются быстротой, точностью и длительным сроком службы.



Работа становится комфортной, когда **точный результат** достигается **с меньшим нажимом** и намного **быстрее** при помощи универсальных сверл HSS-G.



HSS-TIN

Сверла по металлу для **повышенных нагрузок** на промышленном производстве и в мастерской. Титан-нитридное покрытие снижает трение при сверлении и тем самым повышает производительность. При использовании системы охлаждения **срок службы увеличивается в 6**



HSS-CO

Эксперт по **высококачественной стали**.

Легирование кобальтом обеспечивает жаростойкость и вместе с тем высокую износостойкость.

Идеальное решение для высокоточного сверления в коррозионно- и жаростойких сталях с пределом прочности при растяжении до 1000 Н/мм².



> **INOX**



HSS-G

«Спринтер», который при незначительном нажиме быстро и точно врезается в металл. Имеет широкий спектр использования, применяется также для материалов, дающих длинную стружку, как, например, **некоторые** медные и алюминиевые сплавы.

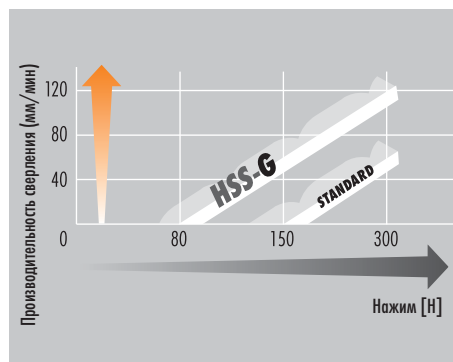

- на 40 % быстрее скорость
- на 50% меньше нажим



HSS-R

Мощное **универсальное сверло**. Завальцованная спиральная канавка с оксидным покрытием для быстрого отвода стружки. Благодаря высокой эластичности снижен риск излома и, вместе с тем, увеличен срок службы.

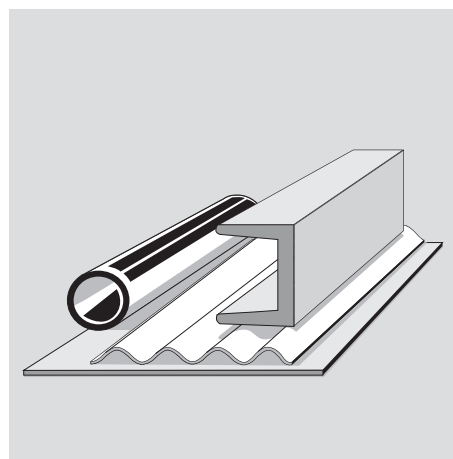

Информацию по применению и числу оборотов см. на следующих двух страницах: 56 и 57

Поперечный передний угол и угол заточки

При сверлении по металлу в любом случае рекомендуется применять охлаждение. Поскольку выполнение данной рекомендации не всегда представляется возможным, спиральные сверла Hawera сконструированы таким образом, чтобы оптимальный результат достигался за счет быстрого отвода стружки.

Для твердых, вязких и дающих короткую стружку материалов:

- сверла с малым поперечным передним углом (тип N)
- сверла с крестообразной подточкой (тип A)

Для мягких, вязких и дающих длинную стружку материалов:

- сверла с большим поперечным передним углом (тип W)
- сверла с конусной заточкой (тип B)

Тип N



малый поперечный передний угол
= $\gamma 19^\circ - 40^\circ$

Тип A



крестообразная подточка по DIN 1412C

Тип W



большой поперечный передний угол
= $\gamma 27^\circ - 45^\circ$

Тип B



Конусная заточка

Рекомендации по применению

Металлы	Прочность на растяжение, Н/мм ²	Твердость по Роквеллу	Оптимальный тип наконечника сверла	Оптимальный поперечный передний угол	HSS-TiN DIN 338	HSS-Co DIN 338	HSS-G DIN 338	HSS-G DIN 340	HSS-R DIN 338	HSS-R DIN 1819	Рекомендуемое охлаждение
Нелегированная сталь	350	HRB 62	A	N	●	●	●		●		Сверлильная эмульсия, охлаждающее масло
	750	HRC 21	A/B	N	●	●	●		●		
Листовая сталь	800	HRC 22	A	N	●	●	●		●		Сверлильная эмульсия, эфирное масло
Нелегированная инструментальная сталь	800	HRC 22	A/B	N	●	●	●	●	●		Сверлильная эмульсия, охлаждающее масло
Легированная инструментальная сталь	880	HRC 26	A	N	●	●	●		●		Сверлильная эмульсия, эфирное масло Сверлильная эмульсия, эфирное масло
	1000	HRC 31	A	N	●	●	●		●		
Нержавеющая сталь	550	HRB 85	A	N	●	●	●				Эфирное масло, охлаждающее масло Эфирное масло, охлаждающее масло
	1100	HRC 34	D	N		●					
Пружинная сталь	1100	HRC 34	A	N		●					Эфирное масло, охлаждающее масло
Серый чугун	800	HRC 22	A	N	●	●	●	●			Всухую
Ковкий чугун	700	HRC95	A	N	●	●	●	●			Сверлильная эмульсия, охлаждающее масло
Стальное литье	770	HRC 20	A	N	●	●	●	●			Сверлильная эмульсия, охлаждающее масло
Легированный алюминий	350		A	N/W		●					Сверлильная эмульсия, охлаждающее масло
Легированная медь			A	N/W	●	●			●		Сверлильная эмульсия, охлаждающее масло
Бронза			A	N	●	●			●	●	Всухую
Латунь			A	N	●						Сверлильная эмульсия

Пластмассы	Оптимальный тип наконечника сверла	Оптимальный поперечный передний угол	HSS-TiN DIN 338	HSS-Co DIN 338	HSS-G DIN 338	HSS-G DIN 340	HSS-R DIN 338	HSS-R DIN 1819	Рекомендуемое охлаждение
ПВХ, полиамид	A/B	N/W		●	●	●	●		Вода
Плексиглас	A/B	N	●	●	●	●	●		Вода
Бакелит	A/B	N	●	●	●	●	●		Вода
Пертинакс	A/B	N		●	●	●	●		Всухую
Резопаль	A/B	N		●	●	●	●		Всухую
Эбонит	A/B	N		●	●	●	●		Всухую

Рекомендации по числу оборотов

Металлы	Прочность на растяжение, Н/мм ²	Твердость по Роквеллу	Оптимальный тип наконечника сверла	Оптимальный поперечный передний угол	Скорость резания, м/мин	∅ 2 мм	∅ 5 мм	∅ 10 мм	∅ 15 мм	∅ 20 мм	Рекомендуемое охлаждение
Нелегированная сталь	350	HRB 62	A	N	28-30	4780	1910	960	640	480	Сверильная эмульсия, охлаждающее масло
	750	HRC 21	A/B	N	26-28	4460	1780	890	590	440	
Листовая сталь	800	HRC 22	A	N	26-28	4480	1780	890	590	440	Сверильная эмульсия
Нелегированная инструментальная сталь	800	HRC 22	A/B	N	26-28	4460	1780	890	590	440	Сверильная эмульсия, охлаждающее масло
Легированная инструментальная сталь	880	HRC 26	A	N	22-24	3980	1600	800	530	400	Сверильная эмульсия, эфирное масло
	1000	HRC 31	A	N	12-14	2000	830	400	280	210	
Нержавеющая сталь	550	HRB 85	A	N	14-16	2390	960	480	320	240	Эфирное масло, охлаждающее масло
Пружинная сталь	1100	HRC 34	A	N	8-10	1450	570	290	190	140	Эфирное масло, охлаждающее масло
Серый чугун	800	HRC 22	A	N	25-30	4460	1780	890	590	450	Всухую
Ковкий чугун	700	HRC 95	A	N	25-30	4460	1780	890	590	450	Сверильная эмульсия, охлаждающее масло
Стальное литье	770	HRC 20	A	N	20-24	3500	1400	700	460	350	Сверильная эмульсия, охлаждающее масло
Легированный алюминий	350		A	N/W	50-60	7950	3180	590	1060	790	Сверильная эмульсия, охлаждающее масло
Легированная медь			A/B	N/W	28-30	4780	1910	960	640	480	Сверильная эмульсия, охлаждающее масло
Бронза			A/B	N	40-60	7960	3180	1500	1060	790	Всухую
Латунь			A	N	40-60	7690	3180	1500	1080	790	Сверильная эмульсия



Спиральные сверла Hawera по металлу:

HSS-TiN

Для использования в условиях экстремальных нагрузок в промышленной и бытовой сфере

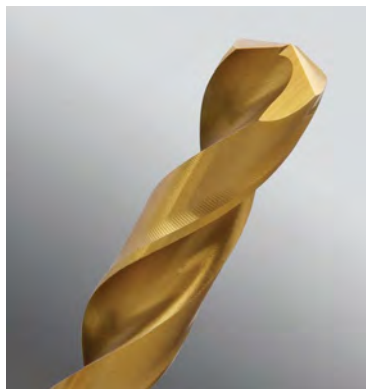

Крестообразная подточка и угол острия 135°

- > Увеличение производительности сверления на 40 % по сравнению с другими сверлами с углом острия 118° без крестообразной подточки
- > Точное засверливание без предварительного кернения

Титан-нитридное покрытие

- > Минимальное трение и уменьшение холодной сварки
- > Сверхдолгий срок службы за счет увеличения износостойкости

Спиральные сверла по металлу HSS-TiN, DIN 338

Рекомендуются для обработки:

легированной и нелегированной стали с пределом прочности при растяжении до 900 Н/мм², ковкого чугуна, металлокерамики, мельхиора, меди, бронзы и твердых пластмасс, например плексигласа

Указания для пользователя:

Не использовать для обработки алюминия; работать с охлаждением; при правильном охлаждении сроки службы сверла могут увеличиваться в 6 раз

Спиральное сверло из быстрорежущей стали по стандарту DIN 338; праворежущее спиральное сверло, тип N, острие сверла 135°, крестообразная подточка по стандарту DIN 1412C, допуск по диаметру h 8; полностью шлифованное сверло со специально улучшенной поверхностью за счет титан-нитридного покрытия

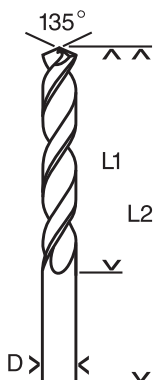

Диаметр D, мм	Рабочая длина L1, мм	Общая длина L2, мм	Диаметр хвостовика, мм	Вид упаковки	Единица товарной упаковки	Единица транспортной упаковки	Код для заказа	Код EAN
---------------	----------------------	--------------------	------------------------	--------------	---------------------------	-------------------------------	----------------	---------

В упаковке 1 шт.

3,0	33	61	3,0	B2	1	1	F 00Y 145 089	4 014 468 031 472
3,2	36	65	3,2	B2	1	1	F 00Y 145 091	4 014 468 031 496
3,3	36	65	3,3	B2	1	1	F 00Y 145 092	4 014 468 031 502
3,5	39	70	3,5	B2	1	1	F 00Y 145 093	4 014 468 031 519
4,0	43	75	4,0	B2	1	1	F 00Y 145 094	4 014 468 031 526
4,1	43	75	4,1	B2	1	1	F 00Y 145 095	4 014 468 031 533
4,2	43	75	4,2	B2	1	1	F 00Y 145 096	4 014 468 031 540
4,5	47	80	4,5	B2	1	1	F 00Y 145 097	4 014 468 031 557
4,8	52	86	4,8	B2	1	1	F 00Y 145 286	4 014 468 032 820
5,0	52	86	5,0	B2	1	1	F 00Y 145 098	4 014 468 031 564

Спиральные сверла по металлу HSS-TiN, DIN 338

Диаметр D, мм	Рабочая длина L1, мм	Общая длина L2, мм	Диаметр хвостовика, мм	Вид упаковки	Единица товарной упаковки	Единица транспортной упаковки ¹	Код для заказа	Код EAN
---------------	----------------------	--------------------	------------------------	--------------	---------------------------	--	----------------	---------

В упаковке 1 шт.

5,1	52	86	5,1	B2	1	1	F 00Y 145 099	4 014 468 031 571
5,2	52	86	5,2	B2	1	1	F 00Y 145 100	4 014 468 031 588
5,5	57	93	5,5	B2	1	1	F 00Y 145 101	4 014 468 031 595
6,0	57	93	6,0	B2	1	1	F 00Y 145 102	4 014 468 031 601
6,5	63	101	6,5	B2	1	1	F 00Y 145 103	4 014 468 031 618
6,8	69	109	6,8	B2	1	1	F 00Y 145 104	4 014 468 031 625
7,0	69	109	7,0	B2	1	1	F 00Y 145 105	4 014 468 031 632
7,5	69	109	7,5	B2	1	1	F 00Y 145 106	4 014 468 031 649
8,0	75	117	8,0	B2	1	1	F 00Y 145 107	4 014 468 031 656
8,5	75	117	8,5	B2	1	1	F 00Y 145 108	4 014 468 031 663
9,0	81	125	9,0	B2	1	1	F 00Y 145 109	4 014 468 031 670
9,5	81	125	9,5	B2	1	1	F 00Y 145 110	4 014 468 031 687
10,0	87	133	10,0	B2	1	1	F 00Y 145 111	4 014 468 031 694
10,2	87	133	10,2	B2	1	1	F 00Y 145 112	4 014 468 031 700
11,0	94	142	11,0	B2	1	1	F 00Y 145 114	4 014 468 031 724
12,0	101	151	12,0	B2	1	1	F 00Y 145 116	4 014 468 031 748
13,0	101	151	13,0	B2	1	1	F 00Y 145 118	4 014 468 031 762

Наборы спиральных сверл HSS-TiN по металлу, DIN 338

Содержимое набора, диаметр, мм	Вид упаковки	Единица товарной упаковки	Единица транспортной упаковки ¹	Код для заказа	Код EAN
--------------------------------	--------------	---------------------------	--	----------------	---------



Набор ProVox из 19 сверл по металлу HSS-TiN, в пластиковой кассете

1; 1,5; 2; 2,5 3; 3,5; 4; 4,5 5; 5,5; 6; 6,5 7; 7,5; 8; 8,5 9; 9,5; 10	P	19	1	F 00Y 265 820	3 165 140 647 533
--	---	----	---	---------------	-------------------

Единица товарной упаковки (штук в упаковке)

¹ Единица транспортной упаковки. Единица транспортной упаковки состоит из определенного количества товарных упаковок. Заказанное количество товара должно быть кратно количеству товара в транспортной упаковке.

Наборы спиральных сверл HSS-TiN по металлу, DIN 338



Содержимое набора, диаметр, мм	Вид упаковки	Единица товарной упаковки	Единица транспортной упаковки ¹	Код для заказа	Код EAN
-----------------------------------	--------------	------------------------------	---	----------------	---------

Набор ProBox из 25 сверл по металлу HSS-TiN, в пластиковой кассете

1; 1,5; 2; 2,5	P	25	1	F 00Y 265 824	3 165 140 647 571
3; 3,5; 4; 4,5					
5; 5,5; 6; 6,5					
7; 7,5; 8; 8,5					
9; 9,5; 10;					
10,5; 11; 11,5;					
12; 12,5; 13					

Спиральные сверла Hawera по металлу:
HSS-Co

Прецизионные сверла для вязких и твердых сталей

Легированная высококачественная быстрорежущая сталь (5 % Co)

> Исключительная жаро- и износостойкость

Угол спирали 35°

> Оптимальный отвод стружки

Самоцентрирующие свойства острия сверла с крестообразной подточкой

> Засверливание без предварительного кернения



Спиральные сверла по металлу HSS-Co, DIN 338
Рекомендуются для обработки:

 легированной и нелегированной стали с пределом прочности при растяжении до 1000 Н/мм², нержавеющей стали V2A/V4A, серого чугуна, стального литья, кислото- и жаростойких сталей

Указания для пользователя:

Рекомендуются для установки в стойке сверлильного станка или колонковом перфораторе; работать с охлаждением

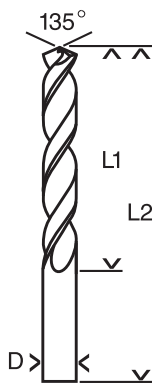
Спиральное сверло из легированной быстрорежущей стали по стандарту DIN 338, содержание кобальта 5 %; праворежущее спиральное сверло, тип N, острие сверла 135°, крестообразная подточка по DIN 1412C, допуск по диаметру h 8; полностью шлифованное стальное сверло, специально улучшенная поверхность по особому заводскому стандарту



Диаметр D, мм	Рабочая длина L1, мм	Общая длина L2, мм	Диаметр хвостовика, мм	Вид упаковки	Единица товарной упаковки	Единица транспортной упаковки ¹	Код для заказа	Код EAN
---------------	----------------------	--------------------	------------------------	--------------	---------------------------	--	----------------	---------

В упаковке 1 шт.

1,0	12	34	1,0	C	2	1	F 00Y 145 153	4 014 468 032 127
1,5	18	40	1,5	C	2	1	F 00Y 145 154	4 014 468 032 134
2,0	24	49	2,0	C	2	1	F 00Y 145 155	4 014 468 032 141
2,5	30	57	2,5	C	2	1	F 00Y 145 156	4 014 468 032 158
3,0	33	61	3,0	B2	1	1	F 00Y 145 157	4 014 468 032 165
3,2	36	65	3,2	B2	1	1	F 00Y 145 159	4 014 468 032 189
3,3	36	65	3,3	B2	1	1	F 00Y 145 160	4 014 468 032 196
3,5	39	70	3,5	B2	1	1	F 00Y 145 161	4 014 468 032 202
4,0	43	75	4,0	B2	1	1	F 00Y 145 162	4 014 468 032 219

Единица товарной упаковки (штук в упаковке)

¹ Единица транспортной упаковки. Единица транспортной упаковки состоит из определенного количества товарных упаковок. Заказанное количество товара должно быть кратно количеству товара в транспортной упаковке.

Спиральные сверла по металлу HSS-Co, DIN 338

Диаметр D, мм	Рабочая длина L1, мм	Общая длина L2, мм	Диаметр хвостовика, мм	Вид упаковки	Единица товарной упаковки	Единица транспортной упаковки ¹	Код для заказа	Код EAN
---------------	----------------------	--------------------	------------------------	--------------	---------------------------	--	----------------	---------

В упаковке 1 шт.

4,1	43	75	4,1	B2	1	1	F 00Y 145 163	4 014 468 032 226
4,2	43	75	4,2	B2	1	1	F 00Y 145 164	4 014 468 032 233
4,5	47	80	4,5	B2	1	1	F 00Y 145 165	4 014 468 032 240
4,8	52	86	4,8	B2	1	1	F 00Y 145 300	4 014 468 032 783
5,0	52	86	5,0	B2	1	1	F 00Y 145 167	4 014 468 032 257
5,1	52	86	5,1	B2	1	1	F 00Y 145 168	4 014 468 032 264
5,2	52	86	5,2	B2	1	1	F 00Y 145 169	4 014 468 032 271
5,5	57	93	5,5	B2	1	1	F 00Y 145 170	4 014 468 032 288
6,0	57	93	6,0	B2	1	1	F 00Y 145 171	4 014 468 032 295
6,5	63	101	6,5	B2	1	1	F 00Y 145 172	4 014 468 032 301
6,8	69	109	6,8	B2	1	1	F 00Y 145 173	4 014 468 032 318
7,0	69	109	7,0	B2	1	1	F 00Y 145 174	4 014 468 032 325
7,5	69	109	7,5	B2	1	1	F 00Y 145 175	4 014 468 032 332
8,0	75	117	8,0	B2	1	1	F 00Y 145 176	4 014 468 032 349
8,5	75	117	8,5	B2	1	1	F 00Y 145 177	4 014 468 032 356
9,0	81	125	9,0	B2	1	1	F 00Y 145 178	4 014 468 032 363
9,5	81	125	9,5	B2	1	1	F 00Y 145 179	4 014 468 032 370
10,0	87	133	10,0	B2	1	1	F 00Y 145 180	4 014 468 032 387
10,2	87	133	10,2	B2	1	1	F 00Y 145 181	4 014 468 032 394
10,5	87	133	10,5	B2	1	1	F 00Y 145 182	4 014 468 032 400
11,0	94	142	11,0	B2	1	1	F 00Y 145 183	4 014 468 032 417
11,5	94	142	11,5	B2	1	1	F 00Y 145 184	4 014 468 032 424
12,0	101	151	12,0	B2	1	1	F 00Y 145 185	4 014 468 032 431
12,5	101	151	12,5	B2	1	1	F 00Y 145 186	4 014 468 032 448
13,0	101	151	13,0	B2	1	1	F 00Y 145 187	4 014 468 033 100

В упаковке 10 шт.

1,0	12	34	1,0	R	10	1	F 00Y 124 390	4 014 468 012 082
1,5	18	40	1,5	R	10	1	F 00Y 124 391	4 014 468 012 099
2,0	24	49	2,0	R	10	1	F 00Y 124 392	4 014 468 012 105
2,5	30	57	2,5	R	10	1	F 00Y 124 393	4 014 468 012 112
3,0	33	61	3,0	R	10	1	F 00Y 124 394	4 014 468 012 129
3,2	36	65	3,2	R	10	1	F 00Y 124 396	4 014 468 012 143
3,3	36	65	3,3	R	10	1	F 00Y 124 397	4 014 468 012 150
3,5	39	70	3,5	R	10	1	F 00Y 124 398	4 014 468 012 167
4,0	43	75	4,0	R	10	1	F 00Y 124 399	4 014 468 012 174
4,1	43	75	4,1	R	10	1	F 00Y 124 400	4 014 468 012 181
4,2	43	75	4,2	R	10	1	F 00Y 124 401	4 014 468 012 198
4,5	47	80	4,5	R	10	1	F 00Y 124 402	4 014 468 012 204
4,8	52	86	4,8	R	10	1	F 00Y 145 935	4 014 468 035 289
5,0	52	86	5,0	R	10	1	F 00Y 124 403	4 014 468 012 211
5,1	52	86	5,1	R	10	1	F 00Y 124 404	4 014 468 012 228
5,2	52	86	5,2	R	10	1	F 00Y 124 405	4 014 468 012 235
5,5	57	93	5,5	R	10	1	F 00Y 124 406	4 014 468 012 242
6,0	57	93	6,0	R	10	1	F 00Y 124 407	4 014 468 012 259

Наборы спиральных сверл HSS-Co по металлу, DIN 338

Содержимое набора, диаметр, мм	Вид упаковки	Единица товарной упаковки	Единица транспортной упаковки ¹	Код для заказа	Код EAN
-----------------------------------	--------------	------------------------------	---	----------------	---------

Набор из 19 спиральных сверл «HSS-Co» по металлу, в металлической кассете

1; 1,5; 2; 2,5	N	19	1	F 00Y 138 796	4 014 468 021 619
3; 3,5; 4; 4,5					
5; 5,5; 6; 6,5					
7; 7,5; 8; 8,5					
9; 9,5; 10					



Набор ProVox из 19 сверл по металлу HSS-Co, в пластиковой кассете

1; 1,5; 2; 2,5	P	19	1	F 00Y 265 819	3 165 140 647 526
3; 3,5; 4; 4,5					
5; 5,5; 6; 6,5					
7; 7,5; 8; 8,5					
9; 9,5; 10					



Набор ProVox из 25 сверл по металлу HSS-Co, в пластиковой кассете

1; 1,5; 2; 2,5	P	25	1	F 00Y 265 823	3 165 140 647 564
3; 3,5; 4; 4,5					
5; 5,5; 6; 6,5					
7; 7,5; 8; 8,5					
9; 9,5; 10					
10,5; 11; 11,5;					
12; 12,5; 13					



Спиральные сверла Hawera по металлу:

HSS-G

Точно заточенные сверла по металлу с широким спектром применения



Точная заточка

> Увеличение производительности сверления до 40 % при уменьшении нажимного усилия до 50 % по сравнению со стандартным сверлом HSS

Усиленный стержень сверла (по конусу)

> Повышенная устойчивость к излому и долгий срок службы

Самоцентрирующие свойства острия сверла с крестообразной подточкой

> Предварительное кернение или засверливание для отверстий до Ø 10 мм становятся излишними

Спиральные сверла по металлу HSS-G, DIN 338

Рекомендуются для обработки:

легированной и нелегированной стали с пределом прочности при растяжении до 900 Н/мм², серого чугуна, металлокерамики, ковкого чугуна, цветных металлов и твердых пластмасс

Указания для пользователя:

Подходит также для материалов, дающих длинную стружку

Спиральные сверла из высококачественной быстрорежущей стали по DIN 338; праворежущее спиральное сверло, тип N, острие сверла 135°, крестообразная подточка по DIN 1412С, химико-термический способ закалки, допуск диаметров h 8; полностью шлифованное сверло; улучшенное в соответствии с заводским стандартом качество поверхности; внешний диаметр сужен относительно хвостовика, благодаря чему уменьшен износ вследствие трения

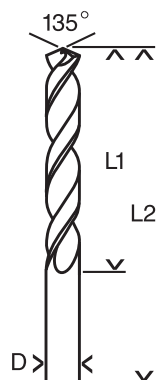

Диаметр D, мм	Рабочая длина L1, мм	Общая длина L2, мм	Диаметр хвостовика, мм	Вид упаковки	Единица товарной упаковки	Единица транспортной упаковки	Код для заказа	Код EAN
---------------	----------------------	--------------------	------------------------	--------------	---------------------------	-------------------------------	----------------	---------

В упаковке 1 шт.

1,0	12	34	1,0	C	2	1	F 00Y 145 755	4 014 468 033 780
1,5	18	40	1,5	C	2	1	F 00Y 145 757	4 014 468 033 797
2,0	24	49	2,0	C	2	1	F 00Y 145 760	4 014 468 033 803
2,5	30	57	2,5	C	2	1	F 00Y 145 762	4 014 468 033 810
3,0	33	61	3,0	B2	1	1	F 00Y 145 764	4 014 468 033 827
3,1	36	65	3,1	B2	1	1	F 00Y 145 765	4 014 468 033 834
3,2	36	65	3,2	B2	1	1	F 00Y 145 773	4 014 468 033 841
3,3	36	65	3,3	B2	1	1	F 00Y 145 775	4 014 468 033 858
3,5	39	70	3,5	B2	1	1	F 00Y 145 776	4 014 468 033 865
4,0	43	75	4,0	B2	1	1	F 00Y 145 778	4 014 468 033 872

☐ Единица товарной упаковки (штук в упаковке)

☐☐☐☐☐☐☐☐ ☐ Единица транспортной упаковки. Единица транспортной упаковки состоит из определенного количества товарных упаковок. Заказанное количество товара должно быть кратно количеству товара в транспортной упаковке.

Спиральные сверла по металлу HSS-G, DIN 338

Диаметр D, мм	Рабочая длина L1, мм	Общая длина L2, мм	Диаметр хвостовика, мм	Вид упаковки	Единица товарной упаковки	Единица транспортной упаковки ¹	Код для заказа	Код EAN
---------------	----------------------	--------------------	------------------------	--------------	---------------------------	--	----------------	---------

В упаковке 1 шт.

4,1	43	75	4,1	B2	1	1	F 00Y 145 779	4 014 468 033 889
4,2	43	75	4,2	B2	1	1	F 00Y 145 781	4 014 468 033 896
4,5	47	80	4,5	B2	1	1	F 00Y 145 782	4 014 468 033 902
4,8	52	86	4,8	B2	1	1	F 00Y 145 784	4 014 468 033 919
5,0	52	86	5,0	B2	1	1	F 00Y 145 785	4 014 468 033 926
5,1	52	86	5,1	B2	1	1	F 00Y 145 786	4 014 468 033 933
5,2	52	86	5,2	B2	1	1	F 00Y 145 787	4 014 468 033 940
5,5	57	93	5,5	B2	1	1	F 00Y 145 788	4 014 468 033 957
6,0	57	93	6,0	B2	1	1	F 00Y 145 789	4 014 468 033 964
6,5	63	101	6,5	B2	1	1	F 00Y 145 790	4 014 468 033 971
6,8	69	109	6,8	B2	1	1	F 00Y 145 791	4 014 468 033 988
7,0	69	109	7,0	B2	1	1	F 00Y 145 792	4 014 468 033 995
7,5	69	109	7,5	B2	1	1	F 00Y 145 793	4 014 468 034 008
8,0	75	117	8,0	B2	1	1	F 00Y 145 794	4 014 468 034 015
8,5	75	117	8,5	B2	1	1	F 00Y 145 795	4 014 468 034 022
9,0	81	125	9,0	B2	1	1	F 00Y 145 796	4 014 468 034 039
9,5	81	125	9,5	B2	1	1	F 00Y 145 797	4 014 468 034 046
10,0	87	133	10,0	B2	1	1	F 00Y 145 798	4 014 468 034 053
10,2	87	133	10,2	B2	1	1	F 00Y 145 799	4 014 468 034 060
10,5	87	133	10,5	B2	1	1	F 00Y 145 800	4 014 468 034 077
11,0	94	142	11,0	B2	1	1	F 00Y 145 801	4 014 468 034 084
11,5	94	142	11,5	B2	1	1	F 00Y 145 909	4 014 468 035 159
12,0	101	151	12,0	B2	1	1	F 00Y 145 802	4 014 468 034 091
12,5	101	151	12,5	B2	1	1	F 00Y 145 911	4 014 468 035 173
13,0	101	151	13,0	B2	1	1	F 00Y 145 803	4 014 468 034 107

В упаковке 10 шт.

1,0	12	34	1,0	R	10	1	F 00Y 145 811	4 014 468 034 183
1,1	14	36	1,1	R	10	1	F 00Y 145 812	4 014 468 034 190
1,2	16	38	1,2	R	10	1	F 00Y 145 813	4 014 468 034 206
1,3	16	38	1,3	R	10	1	F 00Y 145 814	4 014 468 034 213
1,4	18	40	1,4	R	10	1	F 00Y 145 815	4 014 468 034 220
1,5	18	40	1,5	R	10	1	F 00Y 145 816	4 014 468 034 237
1,6	20	43	1,6	R	10	1	F 00Y 145 817	4 014 468 034 244
1,7	20	43	1,7	R	10	1	F 00Y 145 818	4 014 468 034 251
1,8	22	46	1,8	R	10	1	F 00Y 145 819	4 014 468 034 268
1,9	22	46	1,9	R	10	1	F 00Y 145 820	4 014 468 034 275
2,0	24	49	2,0	R	10	1	F 00Y 145 821	4 014 468 034 282
2,1	24	49	2,1	R	10	1	F 00Y 145 822	4 014 468 034 299
2,2	27	53	2,2	R	10	1	F 00Y 145 823	4 014 468 034 305
2,3	27	53	2,3	R	10	1	F 00Y 145 824	4 014 468 034 312
2,4	30	57	2,4	R	10	1	F 00Y 145 825	4 014 468 034 329
2,5	30	57	2,5	R	10	1	F 00Y 145 826	4 014 468 034 336
2,6	30	57	2,6	R	10	1	F 00Y 145 827	4 014 468 034 343
2,7	33	61	2,7	R	10	1	F 00Y 145 828	4 014 468 034 350
2,8	33	61	2,8	R	10	1	F 00Y 145 829	4 014 468 034 367
2,9	33	61	2,9	R	10	1	F 00Y 145 830	4 014 468 034 374
3,0	33	61	3,0	R	10	1	F 00Y 145 831	4 014 468 034 381
3,1	36	65	3,1	R	10	1	F 00Y 145 833	4 014 468 034 398
3,2	36	65	3,2	R	10	1	F 00Y 145 834	4 014 468 034 404

Спиральные сверла по металлу HSS-G, DIN 338

Диаметр D, мм	Рабочая длина L1, мм	Общая длина L2, мм	Диаметр хвостовика, мм	Вид упаковки	Единица товарной упаковки	Единица транспортной упаковки ¹	Код для заказа	Код EAN
---------------	----------------------	--------------------	------------------------	--------------	---------------------------	--	----------------	---------

В упаковке 10 шт.

3,3	36	65	3,3	R	10	1	F 00Y 145 835	4 014 468 034 411
3,4	39	70	3,4	R	10	1	F 00Y 145 836	4 014 468 034 428
3,5	39	70	3,5	R	10	1	F 00Y 145 837	4 014 468 034 435
3,6	39	70	3,6	R	10	1	F 00Y 145 838	4 014 468 034 442
3,7	39	70	3,7	R	10	1	F 00Y 145 839	4 014 468 034 459
3,8	43	75	3,8	R	10	1	F 00Y 145 840	4 014 468 034 466
3,9	43	75	3,9	R	10	1	F 00Y 145 841	4 014 468 034 473
4,0	43	75	4,0	R	10	1	F 00Y 145 843	4 014 468 034 497
4,1	43	75	4,1	R	10	1	F 00Y 145 844	4 014 468 034 503
4,2	43	75	4,2	R	10	1	F 00Y 145 845	4 014 468 034 510
4,3	47	80	4,3	R	10	1	F 00Y 145 846	4 014 468 034 527
4,4	47	80	4,4	R	10	1	F 00Y 145 847	4 014 468 034 534
4,5	47	80	4,5	R	10	1	F 00Y 145 848	4 014 468 034 541
4,6	47	80	4,6	R	10	1	F 00Y 145 849	4 014 468 034 558
4,7	47	80	4,7	R	10	1	F 00Y 145 850	4 014 468 034 565
4,8	52	86	4,8	R	10	1	F 00Y 145 851	4 014 468 034 572
4,9	52	86	4,9	R	10	1	F 00Y 145 852	4 014 468 034 589
5,0	52	86	5,0	R	10	1	F 00Y 145 853	4 014 468 034 596
5,1	52	86	5,1	R	10	1	F 00Y 145 854	4 014 468 034 602
5,2	52	86	5,2	R	10	1	F 00Y 145 855	4 014 468 034 619
5,3	52	86	5,3	R	10	1	F 00Y 145 856	4 014 468 034 626
5,4	57	93	5,4	R	10	1	F 00Y 145 857	4 014 468 034 633
5,5	57	93	5,5	R	10	1	F 00Y 145 858	4 014 468 034 640
5,6	57	93	5,6	R	10	1	F 00Y 145 859	4 014 468 034 657
5,7	57	93	5,7	R	10	1	F 00Y 145 860	4 014 468 034 664
5,8	57	93	5,8	R	10	1	F 00Y 145 861	4 014 468 034 671
5,9	57	93	5,9	R	10	1	F 00Y 145 862	4 014 468 034 688
6,0	57	93	6,0	R	10	1	F 00Y 145 863	4 014 468 034 695
6,1	63	101	6,1	R	10	1	F 00Y 145 864	4 014 468 034 701
6,2	63	101	6,2	R	10	1	F 00Y 145 865	4 014 468 034 718
6,3	63	101	6,3	R	10	1	F 00Y 145 866	4 014 468 034 725
6,4	63	101	6,4	R	10	1	F 00Y 145 867	4 014 468 034 732
6,5	63	101	6,5	R	10	1	F 00Y 145 868	4 014 468 034 749
6,6	63	101	6,6	R	10	1	F 00Y 145 869	4 014 468 034 756
6,7	63	101	6,7	R	10	1	F 00Y 145 870	4 014 468 034 763
6,8	69	109	6,8	R	10	1	F 00Y 145 871	4 014 468 034 770
6,9	69	109	6,9	R	10	1	F 00Y 145 872	4 014 468 034 787
7,0	69	109	7,0	R	10	1	F 00Y 145 873	4 014 468 034 794
7,1	69	109	7,1	R	10	1	F 00Y 145 874	4 014 468 034 800
7,2	69	109	7,2	R	10	1	F 00Y 145 875	4 014 468 034 817
7,3	69	109	7,3	R	10	1	F 00Y 145 876	4 014 468 034 824
7,4	69	109	7,4	R	10	1	F 00Y 145 877	4 014 468 034 831
7,5	69	109	7,5	R	10	1	F 00Y 145 878	4 014 468 034 848

В упаковке 5 шт.

7,6	75	117	7,6	R	5	1	F 00Y 145 879	4 014 468 034 855
7,7	75	117	7,7	R	5	1	F 00Y 145 880	4 014 468 034 862
7,8	75	117	7,8	R	5	1	F 00Y 145 881	4 014 468 034 879
7,9	75	117	7,9	R	5	1	F 00Y 145 882	4 014 468 034 886
8,0	75	117	8,0	R	5	1	F 00Y 145 883	4 014 468 034 893

Спиральные сверла по металлу HSS-G, DIN 338

Диаметр D, мм	Рабочая длина L1, мм	Общая длина L2, мм	Диаметр хвостовика, мм	Вид упаковки	Единица товарной упаковки	Единица транспортной упаковки ¹	Код для заказа	Код EAN
---------------	----------------------	--------------------	------------------------	--------------	---------------------------	--	----------------	---------

В упаковке 5 шт.

8,1	75	117	8,1	R	5	1	F 00Y 145 884	4 014 468 034 909
8,2	75	117	8,2	R	5	1	F 00Y 145 885	4 014 468 034 916
8,3	75	117	8,3	R	5	1	F 00Y 145 886	4 014 468 034 923
8,4	75	117	8,4	R	5	1	F 00Y 145 887	4 014 468 034 930
8,5	75	117	8,5	R	5	1	F 00Y 145 888	4 014 468 034 947
8,6	81	125	8,6	R	5	1	F 00Y 145 889	4 014 468 034 954
8,7	81	125	8,7	R	5	1	F 00Y 145 890	4 014 468 034 961
8,8	81	125	8,8	R	5	1	F 00Y 145 891	4 014 468 034 978
8,9	81	125	8,9	R	5	1	F 00Y 145 892	4 014 468 034 985
9,0	81	125	9,0	R	5	1	F 00Y 145 893	4 014 468 034 992
9,1	81	125	9,1	R	5	1	F 00Y 145 894	4 014 468 035 005
9,2	81	125	9,2	R	5	1	F 00Y 145 895	4 014 468 035 012
9,3	81	125	9,3	R	5	1	F 00Y 145 896	4 014 468 035 029
9,4	81	125	9,4	R	5	1	F 00Y 145 897	4 014 468 035 036
9,5	81	125	9,5	R	5	1	F 00Y 145 898	4 014 468 035 043
9,6	87	133	9,6	R	5	1	F 00Y 145 899	4 014 468 035 050
9,7	87	133	9,7	R	5	1	F 00Y 145 900	4 014 468 035 067
9,8	87	133	9,8	R	5	1	F 00Y 145 901	4 014 468 035 074
9,9	87	133	9,9	R	5	1	F 00Y 145 902	4 014 468 035 081
10,0	87	133	10,0	R	5	1	F 00Y 145 903	4 014 468 035 098
10,2	87	133	10,2	R	5	1	F 00Y 145 904	4 014 468 035 104
10,5	87	133	10,5	R	5	1	F 00Y 145 907	4 014 468 035 135

Наборы спиральных сверл HSS-G по металлу, DIN 338

Содержимое набора, диаметр, мм	Диаметр (мм), камень	Диаметр (мм), металл	Диаметр (мм), дерево	Вид упаковки	Единица товарной упаковки	Единица транспортной упаковки ¹	Код для заказа	Код EAN
--------------------------------	----------------------	----------------------	----------------------	--------------	---------------------------	--	----------------	---------



Набор из 19 спиральных сверл HSS-G по металлу, в металлической кассете

1; 1,5; 2; 2,5	-	-	-	N	19	1	F 00Y 146 028	4 014 468 035 296
3; 3,5; 4; 4,5								
5; 5,5; 6; 6,5								
7; 7,5; 8; 8,5								
9; 9,5; 10								



Набор из 25 спиральных сверл HSS-G по металлу, в металлической кассете

1; 1,5; 2; 2,5	-	-	-	N	25	1	F 00Y 146 029	4 014 468 035 302
3; 3,5; 4; 4,5								
5; 5,5; 6; 6,5								
7; 7,5; 8; 8,5								
9; 9,5; 10; 10,5								
11; 11,5; 12;								
12,5; 13								

Единица товарной упаковки (штук в упаковке)

¹ Единица транспортной упаковки. Единица транспортной упаковки состоит из определенного количества товарных упаковок. Заказанное количество товара должно быть кратно количеству товара в транспортной упаковке.

Наборы спиральных сверл HSS-G по металлу, DIN 338

Содержимое набора, диаметр, мм	Диаметр (мм), камень	Диаметр (мм), металл	Диаметр (мм), дерево	Вид упаковки	Единица товарной упаковки	Единица транспортной упаковки ¹	Код для заказа	Код EAN
-----------------------------------	----------------------	----------------------	----------------------	--------------	---------------------------	--	----------------	---------

Набор ToughBox из 18 спиральных сверл HSS-G по металлу, в пластиковой кассете



1; 1,5; 2; 2,5	-	-	-	P	18	1	F 00Y 265 159	3 165 140 482 653
3; 3,5; 4; 4,5								
5; 5,5; 6; 6,5								
7; 7,5; 8; 8,5								
9; 9,5; 10								

Набор ProBox из 19 сверл по металлу HSS-G, в пластиковой кассете



1; 1,5; 2; 2,5	-	-	-	P	25	1	F 00Y 265 818	3 165 140 647 519
3; 3,5; 4; 4,5								
5; 5,5; 6; 6,5								
7; 7,5; 8; 8,5								
9; 9,5; 10								

Набор ProBox из 25 сверл по металлу HSS-G, в пластиковой кассете



1; 1,5; 2; 2,5	-	-	-	P	25	1	F 00Y 265 822	3 165 140 647 557
3; 3,5; 4; 4,5								
5; 5,5; 6; 6,5								
7; 7,5; 8; 8,5								
9; 9,5; 10; 10,5								
11; 11,5; 12;								
12,5; 13								

Спиральные сверла по металлу HSS-G, DIN 340 (длина)
Рекомендуются для обработки:

легированной и нелегированной стали с пределом прочности при растяжении до 900 Н/мм², серого чугуна, металлокерамики, ковкого чугуна, цветных металлов и твердых пластмасс

Указания для пользователя:

Удлиненное исполнение сверла для сверления глубоких отверстий, а также для сверления через сверлильные кондукторы

Спиральные сверла по DIN 340 из высококачественной быстрорежущей стали; праворежущее спиральное сверло, тип N, острие сверла 118°, с конусной заточкой, допуск по диаметру h 8; полностью шлифованное сверло; вороненая сталь

Диаметр D, мм	Рабочая длина L1, мм	Общая длина L2, мм	Диаметр хвостовика, мм	Вид упаковки	Единица товарной упаковки	Единица транспортной упаковки ¹	Код для заказа	Код EAN
---------------	----------------------	--------------------	------------------------	--------------	---------------------------	--	----------------	---------

В упаковке 1 шт.

2,5	62	95	2,5	C	2	1	F 00Y 145 130	4 014 468 031 892
3,0	66	100	3,0	B2	1	1	F 00Y 145 131	4 014 468 031 908
3,2	69	106	3,2	B2	1	1	F 00Y 145 132	4 014 468 031 915
3,5	73	112	3,5	B2	1	1	F 00Y 145 133	4 014 468 031 922
4,0	78	119	4,0	B2	1	1	F 00Y 145 134	4 014 468 031 939
4,2	78	119	4,2	B2	1	1	F 00Y 145 135	4 014 468 031 946
4,5	82	126	4,5	B2	1	1	F 00Y 145 136	4 014 468 031 953
4,8	87	132	4,8	B2	1	1	F 00Y 145 137	4 014 468 031 960
5,0	87	132	5,0	B2	1	1	F 00Y 145 138	4 014 468 031 977
5,5	91	139	5,5	B2	1	1	F 00Y 145 139	4 014 468 031 984
6,0	91	139	6,0	B2	1	1	F 00Y 145 140	4 014 468 031 991
6,5	97	148	6,5	B2	1	1	F 00Y 145 141	4 014 468 032 004
7,0	102	156	7,0	B2	1	1	F 00Y 145 142	4 014 468 032 011
7,5	102	156	7,5	B2	1	1	F 00Y 145 143	4 014 468 032 028
8,0	109	165	8,0	C	1	1	F 00Y 145 144	4 014 468 032 035
8,5	109	165	8,5	C	1	1	F 00Y 145 145	4 014 468 032 042
9,0	115	175	9,0	C	1	1	F 00Y 145 146	4 014 468 032 059
9,5	115	175	9,5	C	1	1	F 00Y 145 147	4 014 468 032 066
10,0	121	184	10,0	C	1	1	F 00Y 145 148	4 014 468 032 073
11,0	128	195	11,0	C	1	1	F 00Y 145 150	4 014 468 032 097
12,0	134	205	12,0	C	1	1	F 00Y 145 151	4 014 468 032 103
13,0	134	205	13,0	C	1	1	F 00Y 145 152	4 014 468 032 110

В упаковке 10 шт.

1,5	45	70	1,5	R	10	1	F 00Y 240 145	4 014 468 014 901
2,0	56	85	2,0	R	10	1	F 00Y 240 150	4 014 468 014 918
2,5	62	95	2,5	R	10	1	F 00Y 240 155	4 014 468 014 925
3,0	66	100	3,0	R	10	1	F 00Y 240 160	4 014 468 014 932
3,2	69	106	3,2	R	10	1	F 00Y 240 162	4 014 468 014 949
3,5	73	112	3,5	R	10	1	F 00Y 240 165	4 014 468 014 956
3,8	78	119	3,8	R	10	1	F 00Y 240 168	4 014 468 014 963
4,0	78	119	4,0	R	10	1	F 00Y 240 170	4 014 468 014 970
4,1	78	119	4,1	R	10	1	F 00Y 240 171	4 014 468 014 987
4,2	78	119	4,2	R	10	1	F 00Y 240 172	4 014 468 014 994
4,5	82	126	4,5	R	10	1	F 00Y 240 175	4 014 468 015 007
4,8	87	132	4,8	R	10	1	F 00Y 145 218	4 014 468 032 516
5,0	87	132	5,0	R	10	1	F 00Y 240 180	4 014 468 015 014

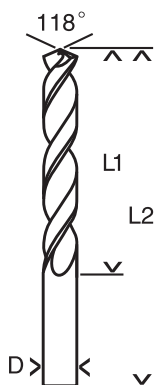

⋮ Единица товарной упаковки (штук в упаковке)

⋮⋮⋮¹ Единица транспортной упаковки. Единица транспортной упаковки состоит из определенного количества товарных упаковок. Заказанное количество товара должно быть кратно количеству товара в транспортной упаковке.

Спиральные сверла по металлу HSS-G, DIN 340 (длина)

Диаметр D, мм	Рабочая длина L1, мм	Общая длина L2, мм	Диаметр хвостовика, мм	Вид упаковки	Единица товарной упаковки	Единица транспортной упаковки ¹	Код для заказа	Код EAN
---------------	----------------------	--------------------	------------------------	--------------	---------------------------	--	----------------	---------

В упаковке 10 шт.

5,1	87	132	5,1	R	10	1	F 00Y 240 181	4 014 468 015 021
5,2	87	132	5,2	R	10	1	F 00Y 240 182	4 014 468 015 038
5,3	87	132	5,3	R	10	1	F 00Y 240 183	4 014 468 015 045
5,5	91	139	5,5	R	10	1	F 00Y 240 185	4 014 468 015 052
5,7	91	139	5,7	R	10	1	F 00Y 240 187	4 014 468 015 069
5,8	91	139	5,8	R	10	1	F 00Y 240 188	4 014 468 015 076
6,0	91	139	6,0	R	10	1	F 00Y 240 190	4 014 468 015 083
6,5	97	148	6,5	R	10	1	F 00Y 240 195	4 014 468 015 090

В упаковке 5 шт.

6,8	102	156	6,8	R	5	1	F 00Y 240 198	4 014 468 015 106
7,0	102	156	7,0	R	5	1	F 00Y 240 200	4 014 468 015 113
7,5	102	156	7,5	R	5	1	F 00Y 240 205	4 014 468 015 120
8,0	109	165	8,0	R	5	1	F 00Y 240 210	4 014 468 015 137
8,5	109	165	8,5	R	5	1	F 00Y 240 215	4 014 468 015 144
9,0	115	175	9,0	R	5	1	F 00Y 240 220	4 014 468 015 151
9,5	115	175	9,5	R	5	1	F 00Y 240 225	4 014 468 015 168
10,0	121	184	10,0	R	5	1	F 00Y 240 230	4 014 468 015 175
10,5	121	184	10,5	R	5	1	F 00Y 240 235	4 014 468 015 182

Спиральные сверла по металлу HSS-G, DIN 1869 (удлиненные)
Рекомендуются для обработки:

легированной и нелегированной стали с пределом прочности при растяжении до 900 Н/мм², серого чугуна, металлокерамики, ковкого чугуна, цветных металлов и твердых пластмасс

Указания для пользователя:

Для сверления очень глубоких отверстий; частый отвод стружки и достаточное охлаждение; скорость пиления и подача должны обеспечивать стабильность сверла

Спиральные сверла по DIN 1869 из высококачественной быстрорежущей стали; праворежущее спиральное сверло, тип N, острое сверло 118°, с конусной заточкой, допуск по диаметру h 8; полностью шлифованное сверло; вороненая сталь

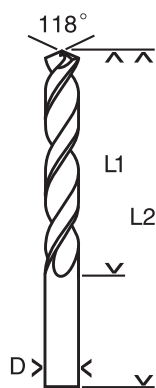

Диаметр D, мм	Рабочая длина L1, мм	Общая длина L2, мм	Диаметр хвостовика, мм	Вид упаковки	Единица товарной упаковки	Единица транспортной упаковки ¹	Код для заказа	Код EAN
---------------	----------------------	--------------------	------------------------	--------------	---------------------------	--	----------------	---------

В упаковке 1 шт.

4,0	120	175	4,0	C	1	1	F 00Y 241 014	4 014 468 016 318
4,5	125	185	4,5	C	1	1	F 00Y 241 016	4 014 468 016 325
5,0	135	195	5,0	C	1	1	F 00Y 241 017	4 014 468 016 332
5,5	140	205	5,5	C	1	1	F 00Y 241 018	4 014 468 016 349
6,0	140	205	6,0	C	1	1	F 00Y 241 019	4 014 468 016 356
6,5	150	215	6,5	C	1	1	F 00Y 241 020	4 014 468 016 363
7,0	155	225	7,0	C	1	1	F 00Y 241 021	4 014 468 016 370
8,0	165	240	8,0	C	1	1	F 00Y 241 023	4 014 468 016 387
8,5	165	240	8,5	C	1	1	F 00Y 241 024	4 014 468 016 394
9,0	175	250	9,0	C	1	1	F 00Y 241 025	4 014 468 016 400
10,0	185	265	10,0	C	1	1	F 00Y 241 027	4 014 468 016 417



Спиральные сверла Hawera по металлу:

HSS-R

Для универсального применения для обработки различных металлов



Изготовление по методу горячей деформации

- > Высокая эластичность
- > Прочность на скручивание – пониженная опасность излома, особенно при сверлении отверстий $< \varnothing 6$ мм

Оксидное покрытие спиральной канавки

- > Быстрый выброс стружки

Сверхпрочный стержень и исключительная твердость рабочей части

- > Высокий срок службы

Спиральные сверла по металлу HSS-R, аналог DIN 338

Рекомендуются для обработки:

легированной и нелегированной стали с пределом прочности при растяжении до 900 Н/мм², серого чугуна, металлокерамики, ковкого чугуна, цветных металлов и твердых пластмасс

Спиральные сверла из высококачественной быстрорежущей стали по DIN 338; праворежущее спиральное сверло, тип N, острие сверла 118°, с конусной заточкой, допуск по диаметру h 8; завальцованная спираль со шлифованной фаской, вороненая сталь; жаростойкая режущая кромка до 400 °С

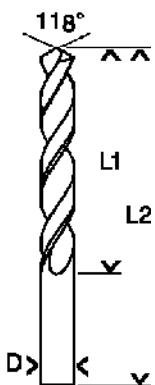

Диаметр D, мм	Рабочая длина L1, мм	Общая длина L2, мм	Диаметр хвостовика, мм	Вид упаковки	Единица товарной упаковки	Единица транспортной упаковки ¹	Код для заказа	Код EAN
---------------	----------------------	--------------------	------------------------	--------------	---------------------------	--	----------------	---------

В упаковке 1 шт.

1,0	12	34	1,0	C	2	1	F 00Y 241 155	4 014 468 006 975
1,5	18	40	1,5	C	2	1	F 00Y 241 156	4 014 468 006 982
2,0	24	49	2,0	C	1	1	F 00Y 241 157	4 014 468 006 999
2,5	30	57	2,5	C	1	1	F 00Y 241 158	4 014 468 007 002
3,0	33	61	3,0	C	1	1	F 00Y 241 159	4 014 468 007 019
3,1	36	65	3,1	C	1	1	F 00Y 143 624	4 014 468 023 897
3,2	36	65	3,2	C	1	1	F 00Y 241 161	4 014 468 007 033
3,3	36	65	3,3	C	1	1	F 00Y 241 162	4 014 468 007 040
3,4	36	65	3,4	C	1	1	F 00Y 241 163	4 014 468 007 057
3,5	39	70	3,5	C	1	1	F 00Y 241 164	4 014 468 007 064
4,0	43	75	4,0	C	1	1	F 00Y 241 166	4 014 468 007 088
4,1	43	75	4,1	C	1	1	F 00Y 241 167	4 014 468 007 095
4,2	43	75	4,2	C	1	1	F 00Y 241 168	4 014 468 007 101

⋮ Единица товарной упаковки (штук в упаковке)

⋮⋮⋮¹ Единица транспортной упаковки. Единица транспортной упаковки состоит из определенного количества товарных упаковок. Заказанное количество товара должно быть кратно количеству товара в транспортной упаковке.

Спиральные сверла по металлу HSS-R, аналог DIN 338

Диаметр D, мм	Рабочая длина L1, мм	Общая длина L2, мм	Диаметр хвостовика, мм	Вид упаковки	Единица товарной упаковки	Единица транспортной упаковки ¹	Код для заказа	Код EAN
---------------	----------------------	--------------------	------------------------	--------------	---------------------------	--	----------------	---------

В упаковке 1 шт.

4,5	47	80	4,5	C	1	1	F 00Y 241 169	4 014 468 007 118
4,8	52	86	4,8	C	1	1	F 00Y 132 868	4 014 468 007 125
5,0	52	86	5,0	C	1	1	F 00Y 241 172	4 014 468 007 132
5,1	52	86	5,1	C	1	1	F 00Y 143 625	4 014 468 023 903
5,2	52	86	5,2	C	1	1	F 00Y 143 626	4 014 468 023 910
5,5	57	93	5,5	C	1	1	F 00Y 241 175	4 014 468 007 163
6,0	57	93	6,0	C	1	1	F 00Y 241 176	4 014 468 007 170
6,5	63	101	6,5	C	1	1	F 00Y 241 177	4 014 468 007 187
6,8	69	109	6,8	C	1	1	F 00Y 241 192	4 014 468 007 194
7,0	69	109	7,0	C	1	1	F 00Y 241 178	4 014 468 007 200
7,5	69	109	7,5	C	1	1	F 00Y 241 179	4 014 468 007 217
8,0	75	117	8,0	C	1	1	F 00Y 241 180	4 014 468 007 224
8,5	75	117	8,5	C	1	1	F 00Y 241 182	4 014 468 007 248
9,0	81	125	9,0	C	1	1	F 00Y 241 183	4 014 468 007 255
9,5	81	125	9,5	C	1	1	F 00Y 241 184	4 014 468 007 262
10,0	87	133	10,0	C	1	1	F 00Y 241 185	4 014 468 007 279
10,2	87	133	10,2	C	1	1	F 00Y 241 193	4 014 468 007 286
10,5	87	133	10,5	C	1	1	F 00Y 241 186	4 014 468 007 293
11,0	94	142	11,0	C	1	1	F 00Y 241 187	4 014 468 007 309
11,5	94	142	11,5	C	1	1	F 00Y 241 188	4 014 468 007 316
12,0	101	151	12,0	C	1	1	F 00Y 241 189	4 014 468 007 323
12,5	101	151	12,5	C	1	1	F 00Y 241 190	4 014 468 007 330
13,0	101	151	13,0	C	1	1	F 00Y 241 191	4 014 468 007 347

В упаковке 10 шт.

1,0	12	34	1,0	R	10	1	F 00Y 241 067	4 014 468 016 516
1,1	14	36	1,1	R	10	1	F 00Y 241 261	4 014 468 017 032
1,2	16	38	1,2	R	10	1	F 00Y 241 247	4 014 468 016 912
1,3	16	38	1,3	R	10	1	F 00Y 241 262	4 014 468 017 049
1,4	18	40	1,4	R	10	1	F 00Y 241 263	4 014 468 017 056
1,5	18	40	1,5	R	10	1	F 00Y 241 068	4 014 468 016 523
1,6	20	43	1,6	R	10	1	F 00Y 241 248	4 014 468 016 929
1,7	20	43	1,7	R	10	1	F 00Y 241 264	4 014 468 017 063
1,8	22	46	1,8	R	10	1	F 00Y 241 265	4 014 468 017 070
1,9	22	46	1,9	R	10	1	F 00Y 241 266	4 014 468 017 087
2,0	24	49	2,0	R	10	1	F 00Y 241 069	4 014 468 016 530
2,1	24	49	2,1	R	10	1	F 00Y 241 267	4 014 468 017 094
2,2	27	53	2,2	R	10	1	F 00Y 241 268	4 014 468 017 100
2,3	27	53	2,3	R	10	1	F 00Y 241 269	4 014 468 017 117
2,4	30	57	2,4	R	10	1	F 00Y 241 249	4 014 468 016 939
2,5	30	57	2,5	R	10	1	F 00Y 241 070	4 014 468 016 547
2,6	30	57	2,6	R	10	1	F 00Y 241 270	4 014 468 017 124
2,7	33	61	2,7	R	10	1	F 00Y 241 271	4 014 468 017 131
2,8	33	61	2,8	R	10	1	F 00Y 241 250	4 014 468 016 943
2,9	33	61	2,9	R	10	1	F 00Y 241 272	4 014 468 017 148
3,0	33	61	3,0	R	10	1	F 00Y 241 071	4 014 468 016 554
3,1	36	65	3,1	R	10	1	F 00Y 241 072	4 014 468 016 561
3,2	36	65	3,2	R	10	1	F 00Y 241 073	4 014 468 016 578
3,3	36	65	3,3	R	10	1	F 00Y 241 100	4 014 468 016 837
3,4	39	70	3,4	R	10	1	F 00Y 241 101	4 014 468 016 844
3,5	39	70	3,5	R	10	1	F 00Y 241 074	4 014 468 016 585

Спиральные сверла по металлу HSS-R, аналог DIN 338

Диаметр D, мм	Рабочая длина L1, мм	Общая длина L2, мм	Диаметр хвостовика, мм	Вид упаковки	Единица товарной упаковки	Единица транспортной упаковки ¹	Код для заказа	Код EAN
---------------	----------------------	--------------------	------------------------	--------------	---------------------------	--	----------------	---------

В упаковке 10 шт.

3,6	39	70	3,6	R	10	1	F 00Y 241 102	4 014 468 016 851
3,7	39	70	3,7	R	10	1	F 00Y 241 274	4 014 468 017 155
3,8	43	75	3,8	R	10	1	F 00Y 241 275	4 014 468 017 162
3,9	43	75	3,9	R	10	1	F 00Y 241 251	4 014 468 016 950
4,0	43	75	4,0	R	10	1	F 00Y 241 075	4 014 468 016 592
4,1	43	75	4,1	R	10	1	F 00Y 241 076	4 014 468 016 608
4,2	43	75	4,2	R	10	1	F 00Y 241 077	4 014 468 016 615
4,3	47	80	4,3	R	10	1	F 00Y 241 276	4 014 468 017 179
4,4	47	80	4,4	R	10	1	F 00Y 241 252	4 014 468 016 967
4,5	47	80	4,5	R	10	1	F 00Y 241 078	4 014 468 016 622
4,6	47	80	4,6	R	10	1	F 00Y 241 277	4 014 468 017 186
4,7	47	80	4,7	R	10	1	F 00Y 241 103	4 014 468 016 868
4,8	52	86	4,8	R	10	1	F 00Y 241 104	4 014 468 016 875
4,9	52	86	4,9	R	10	1	F 00Y 241 105	4 014 468 016 882
5,0	52	86	5,0	R	10	1	F 00Y 241 079	4 014 468 016 639
5,1	52	86	5,1	R	10	1	F 00Y 241 080	4 014 468 016 646
5,2	52	86	5,2	R	10	1	F 00Y 241 081	4 014 468 016 653
5,3	52	86	5,3	R	10	1	F 00Y 241 278	4 014 468 017 193
5,4	57	93	5,4	R	10	1	F 00Y 241 279	4 014 468 017 209
5,5	57	93	5,5	R	10	1	F 00Y 241 082	4 014 468 016 660
5,6	57	93	5,6	R	10	1	F 00Y 241 253	4 014 468 016 974
5,7	57	93	5,7	R	10	1	F 00Y 241 280	4 014 468 017 216
5,8	57	93	5,8	R	10	1	F 00Y 241 281	4 014 468 017 223
5,9	57	93	5,9	R	10	1	F 00Y 241 282	4 014 468 017 230
6,0	57	93	6,0	R	10	1	F 00Y 241 083	4 014 468 016 677
6,1	63	101	6,1	R	10	1	F 00Y 241 283	4 014 468 017 247
6,2	63	101	6,2	R	10	1	F 00Y 241 284	4 014 468 017 254
6,3	63	101	6,3	R	10	1	F 00Y 241 254	4 014 468 016 981
6,4	63	101	6,4	R	10	1	F 00Y 241 285	4 014 468 017 261
6,5	63	101	6,5	R	10	1	F 00Y 241 084	4 014 468 016 684
6,6	63	101	6,6	R	10	1	F 00Y 241 286	4 014 468 017 278
6,7	63	101	6,7	R	10	1	F 00Y 241 255	4 014 468 016 998
6,8	69	109	6,8	R	10	1	F 00Y 241 287	4 014 468 017 285
6,9	69	109	6,9	R	10	1	F 00Y 241 288	4 014 468 017 292
7,0	69	109	7,0	R	10	1	F 00Y 241 085	4 014 468 016 691
7,1	69	109	7,1	R	10	1	F 00Y 241 256	4 014 468 017 001
7,2	69	109	7,2	R	10	1	F 00Y 241 289	4 014 468 017 308
7,3	69	109	7,3	R	10	1	F 00Y 241 290	4 014 468 017 315
7,4	69	109	7,4	R	10	1	F 00Y 241 291	4 014 468 017 322
7,5	69	109	7,5	R	10	1	F 00Y 241 086	4 014 468 016 707

В упаковке 5 шт.

7,6	75	117	7,6	R	5	1	F 00Y 241 292	4 014 468 017 339
7,7	75	117	7,7	R	5	1	F 00Y 241 293	4 014 468 017 346
7,8	75	117	7,8	R	5	1	F 00Y 241 294	4 014 468 017 353
7,9	75	117	7,9	R	5	1	F 00Y 241 257	4 014 468 017 018
8,0	75	117	8,0	R	5	1	F 00Y 241 087	4 014 468 016 714
8,1	75	117	8,1	R	5	1	F 00Y 241 295	4 014 468 017 360
8,2	75	117	8,2	R	5	1	F 00Y 241 106	4 014 468 016 899
8,3	75	117	8,3	R	5	1	F 00Y 241 296	4 014 468 017 377
8,4	75	117	8,4	R	5	1	F 00Y 241 297	4 014 468 017 384

Спиральные сверла по металлу HSS-R, аналог DIN 338

Диаметр D, мм	Рабочая длина L1, мм	Общая длина L2, мм	Диаметр хвостовика, мм	Вид упаковки	Единица товарной упаковки	Единица транспортной упаковки ¹	Код для заказа	Код EAN
---------------	----------------------	--------------------	------------------------	--------------	---------------------------	--	----------------	---------

В упаковке 5 шт.

8,5	75	117	8,5	R	5	1	F 00Y 241 088	4 014 468 016 721
8,6	81	125	8,6	R	5	1	F 00Y 241 298	4 014 468 017 391
8,7	81	125	8,7	R	5	1	F 00Y 241 299	4 014 468 017 407
8,8	81	125	8,8	R	5	1	F 00Y 241 300	4 014 468 017 414
8,9	81	125	8,9	R	5	1	F 00Y 241 301	4 014 468 017 421
9,0	81	125	9,0	R	5	1	F 00Y 241 089	4 014 468 016 738
9,1	81	125	9,1	R	5	1	F 00Y 241 302	4 014 468 017 438
9,2	81	125	9,2	R	5	1	F 00Y 241 303	4 014 468 017 445
9,3	81	125	9,3	R	5	1	F 00Y 241 304	4 014 468 017 452
9,4	81	125	9,4	R	5	1	F 00Y 241 305	4 014 468 017 469
9,5	81	125	9,5	R	5	1	F 00Y 241 090	4 014 468 016 745
9,6	87	133	9,6	R	5	1	F 00Y 241 258	4 014 468 017 025
9,7	87	133	9,7	R	5	1	F 00Y 241 306	4 014 468 017 476
9,8	87	133	9,8	R	5	1	F 00Y 241 307	4 014 468 017 483
9,9	87	133	9,9	R	5	1	F 00Y 241 308	4 014 468 017 490
10,0	87	133	10,0	R	5	1	F 00Y 241 091	4 014 468 016 752
10,2	87	133	10,2	R	5	1	F 00Y 241 309	4 014 468 017 506
10,5	87	133	10,5	R	5	1	F 00Y 241 092	4 014 468 016 769
11,0	94	142	11,0	R	5	1	F 00Y 241 093	4 014 468 016 776
11,5	94	142	11,5	R	5	1	F 00Y 241 094	4 014 468 016 783
12,0	101	151	12,0	R	5	1	F 00Y 241 095	4 014 468 016 790
12,5	101	151	12,5	R	5	1	F 00Y 241 096	4 014 468 016 806
13,0	101	151	13,0	R	5	1	F 00Y 241 097	4 014 468 016 813

Наборы спиральных сверл по металлу HSS-R, аналог DIN 338

Содержимое набора, диаметр, мм	Вид упаковки	Единица товарной упаковки	Единица транспортной упаковки ¹	Код для заказа	Код EAN
--------------------------------	--------------	---------------------------	--	----------------	---------



Набор из 6 спиральных сверл «HSS-R» по металлу, в пластиковой кассете

2	P	6	1	F 00Y 120 800	4 014 468 007 354
3					
4					
5					
6					
8					

Единица товарной упаковки (штук в упаковке)

¹ Единица транспортной упаковки. Единица транспортной упаковки состоит из определенного количества товарных упаковок. Заказанное количество товара должно быть кратно количеству товара в транспортной упаковке.

Наборы спиральных сверл по металлу HSS-R, аналог DIN 338

Содержимое набора, диаметр, мм	Вид упаковки	Единица товарной упаковки	Единица транспортной упаковки ¹	Код для заказа	Код EAN
-----------------------------------	--------------	------------------------------	---	----------------	---------



Набор из 13 спиральных сверл «HSS-R» по металлу, в пластиковой кассете

1,5; 2,0; 2,5; 3,0; 3,2; 3,5; 4,0; 4,5; 4,8; 5,0; 5,5; 6,0; 6,5	P	13	1	F 00Y 241 066	4 014 468 007 361
---	---	----	---	---------------	-------------------



Набор из 19 спиральных сверл «HSS-R» по металлу, в металлической кассете

1; 1,5; 2; 2,5; 3; 3,5; 4; 4,5; 5; 5,5; 6; 6,5; 7; 7,5; 8; 8,5; 9; 9,5; 10	N	19	1	F 00Y 241 064	4 014 468 007 378
--	---	----	---	---------------	-------------------



Набор из 25 спиральных сверл «HSS-R» по металлу, в металлической кассете

1; 1,5; 2; 2,5; 3; 3,5; 4; 4,5; 5; 5,5; 6; 6,5; 7; 7,5; 8; 8,5; 9; 9,5; 10; 10,5; 11; 11,5; 12; 12,5; 13	N	25	1	F 00Y 241 063	4 014 468 007 385
--	---	----	---	---------------	-------------------



Набор ProBox из 19 спиральных сверл по металлу HSS-R, в пластиковой кассете

1; 1,5; 2; 2,5; 3; 3,5; 4; 4,5; 5; 5,5; 6; 6,5; 7; 7,5; 8; 8,5; 9; 9,5; 10	P	19	1	F 00Y 265 817	3 165 140 647 502
--	---	----	---	---------------	-------------------



Набор ProBox из 25 спиральных сверл по металлу HSS-R, в пластиковой кассете

1; 1,5; 2; 2,5; 3; 3,5; 4; 4,5; 5; 5,5; 6; 6,5; 7; 7,5; 8; 8,5; 9; 9,5; 10; 10,5; 11; 11,5; 12; 12,5; 13	P	25	1	F 00Y 265 821	3 165 140 647 540
--	---	----	---	---------------	-------------------

Спиральные сверла HSS-R по металлу, с обточенным хвостовиком
Рекомендуются для обработки:

легированной и нелегированной стали с пределом прочности при растяжении до 900 Н/мм², серого чугуна, металлокерамики, ковкого чугуна, цветных металлов и твердых пластмасс

Указания для пользователя:

Обточенный хвостовик для подгонки сверл большего диаметра к сверлильным патронам меньшего размера

Спиральные сверла из высококачественной быстрорежущей стали по DIN 338; праворежущее спиральное сверло, тип N, острие сверла 118°, с конусной заточкой, допуск по диаметру h 8; завальцованная спираль со шлифованной фаской, вороненая сталь; жаростойкая режущая кромка до 400 °С

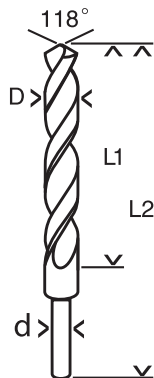

Диаметр D, мм	Рабочая длина L1, мм	Общая длина L2, мм	Диаметр хвостовика d, мм	Вид упаковки	Единица товарной упаковки	Единица транспортной упаковки ¹	Код для заказа	Код EAN
---------------	----------------------	--------------------	--------------------------	--------------	---------------------------	--	----------------	---------

В упаковке 1 шт.

12,0	101	151	10	C	1	1	F 00Y 240 882	4 014 468 015 861
12,5	101	151	10	C	1	1	F 00Y 240 883	4 014 468 015 878
13,0	101	151	10	C	1	1	F 00Y 240 884	4 014 468 015 885
13,5	108	160	10	C	1	1	F 00Y 240 885	4 014 468 015 892
14,0	108	160	10	C	1	1	F 00Y 240 886	4 014 468 015 908
14,5	114	169	10	C	1	1	F 00Y 240 887	4 014 468 015 915
15,0	114	169	10	C	1	1	F 00Y 240 888	4 014 468 015 922
15,5	120	178	10	C	1	1	F 00Y 240 889	4 014 468 015 939
16,0	120	178	10	C	1	1	F 00Y 240 890	4 014 468 015 946
16,5	125	184	13	C	1	1	F 00Y 240 891	4 014 468 015 953
17,0	125	184	13	C	1	1	F 00Y 240 892	4 014 468 015 960
18,0	130	191	13	C	1	1	F 00Y 240 894	4 014 468 015 977
19,0	135	198	13	C	1	1	F 00Y 240 896	4 014 468 015 984
20,0	140	205	13	C	1	1	F 00Y 240 898	4 014 468 015 991

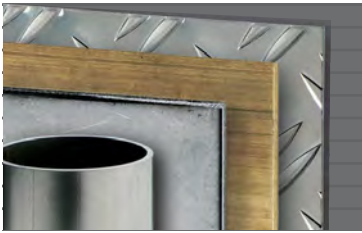

Зенкеры

Сверла для высверливания сварных точек

Фрезерные сверла

Сверла по листовому металлу

Ступенчатые сверла

Конусные зенкеры HSS, DIN 335 C

Рекомендуются для обработки:

цветных металлов, легированной и нелегированной стали и серого чугуна

Указания для пользователя:

Универсальный зенкерный инструмент для удаления заусенцев для высококачественной обработки поверхности

Шлифованный зенкер из быстрорежущей стали с 3 режущими кромками по DIN 335, зенковка 90°,

простая дополнительная заточка передней кромки; работа без вибраций



Диаметр, мм	Размер резьбы	Общая длина, мм	Диаметр хвостовика, мм	Вид упаковки	Единица товарной упаковки	Единица транспортной упаковки ¹	Код для заказа	Код EAN
6,3	M 3	45	5	D	1	1	F 00Y 123 695	4 014 468 007 408
8,3	M 4	50	6	D	1	1	F 00Y 123 004	4 014 468 007 415
10,4	M 5	50	6	D	1	1	F 00Y 123 696	4 014 468 007 422
12,4	M 6	56	8	D	1	1	F 00Y 123 005	4 014 468 007 439
16,5	M 8	60	10	D	1	1	F 00Y 123 006	4 014 468 007 446
20,5	M 10	63	10	D	1	1	F 00Y 123 007	4 014 468 007 453
25,0	M 12	67	10	D	1	1	F 00Y 123 698	4 014 468 007 460

Зенкеры для поперечных отверстий HSS-E

Рекомендуются для обработки:

цветных металлов, легированной и нелегированной стали, серого чугуна и высококачественной стали

Заточенный зенкер из HSS-E с 5 % содержанием кобальта и поперечным отверстием согласно заводскому стандарту; работа без заусенцев и без вибраций



Диаметр шпалки, мм	Общая длина, мм	Диаметр хвостовика, мм	Диаметр зенковки, мм	Вид упаковки	Единица товарной упаковки	Единица транспортной упаковки ¹	Код для заказа	Код EAN
10	45	6	2-5	D	1	1	F 00Y 123 482	4 014 468 007 477
14	48	8	5-10	D	1	1	F 00Y 123 483	4 014 468 007 484
21	65	10	10-15	D	1	1	F 00Y 123 484	4 014 468 007 491
28	85	12	15-20	D	1	1	F 00Y 123 485	4 014 468 007 507

Сверло для высверливания сварных точек HSS-Co



Указания для пользователя:

Для чистого высверливания сварных точек без заусенцев

Без увода от сварной точки благодаря центрирующему острию

Диаметр, мм	Общая длина, мм	Диаметр хвостовика, мм	Вид упаковки	Единица товарной упаковки	Единица транспортной упаковки	Код для заказа	Код EAN
6	66	6	R	10	1	F 00Y 145 127	4 014 468 031 861
8	80	8	R	10	1	F 00Y 145 128	4 014 468 031 878

Фрезерные сверла HSS



Указания для пользователя:

Рекомендованная частота вращения 1000-2000 об/мин; для фрезерования контуров любой формы в тонкостенных материалах

Отшлифованные фрезерные сверла из быстрорежущей стали HSS; острие сверла с крестообразной подточкой 118°, глубокозатянутые режущие зубья

Диаметр, мм	Общая длина, мм	Диаметр хвостовика, мм	Вид упаковки	Единица товарной упаковки	Единица транспортной упаковки	Код для заказа	Код EAN
6	90	6	D	1	1	F 00Y 142 658	4 014 468 023 422

Сверло по листовому металлу HSS

Рекомендуются для обработки:

цветных металлов, листовой стали и пластмасс

Указания для пользователя:

Для сверления больших отверстий в тонкостенных материалах или для рассверливания уже имеющихся отверстий; шлифованное сверло из быстрорежущей стали; без засверливания в самых тонких листовых материалах, без заусенцев и вибраций, без холодной сварки; сверхточное начало сверления благодаря крестообразной подточке



Диаметр, мм	Рабочая длина, мм	Общая длина, мм	Диаметр хвостовика, мм	Вид упаковки	Единица товарной упаковки	Единица транспортной упаковки	Код для заказа	Код EAN
3,0-14,0	34	58	6	D	1	1	F 00Y 123 012	4 014 468 007 521
5,0-20,0	44	71	8	D	1	1	F 00Y 123 013	4 014 468 007 538
5,0-31,0	81	103	9	D	1	1	F 00Y 123 015	4 014 468 007 552
16,0-30,5	52	76	9	D	1	1	F 00Y 123 014	4 014 468 007 545
24,0-40,0	62	89	10	D	1	1	F 00Y 139 363	4 014 468 017 926

Ступенчатые сверла HSS

Рекомендуются для обработки:

высококачественной стали, цветных металлов, листовой стали и пластика

Указания для пользователя:

Для сверления цилиндрических отверстий в сплошном материале толщиной до 4 мм; конические режущие кромки следующей ступени сверления могут одновременно использоваться для удаления заусенцев или снятия фасок у высверленного отверстия

Шлифованное сверло из быстрорежущей стали; без засверливания в самых тонких листовых материалах, сверление без заусенцев и вибраций, без холодной сварки, зенковка кромки, постоянные ступени сверления; сверхточное начало сверления благодаря крестообразной подточке



Диаметр ступеней (диапазон), мм	Количество ступеней	Высота ступеней	Общая длина, мм	Диаметр хвостовика	Вид упаковки	Единица товарной упаковки	Единица транспортной упаковки ¹	Код для заказа	Код EAN
---------------------------------	---------------------	-----------------	-----------------	--------------------	--------------	---------------------------	--	----------------	---------

Ступенчатое сверло с винтовыми канавками, шестигранный хвостовик 1/4"

4,0 - 20,00	9	4,0	70,5	6,5	E	1	1	F 00Y 265 771	3 165 140 630 320
-------------	---	-----	------	-----	---	---	---	---------------	-------------------



Ступенчатое сверло с винтовыми канавками, цилиндрический хвостовик

4,0 - 12,00	5	4,0	50,0	6,0	E	1	1	F 00Y 265 769	3 165 140 630 306
4,0 - 12,00	9	4,0	66,5	6,0	E	1	1	F 00Y 123 691	4 014 468 007 576
4,0 - 20,00	9	4,0	70,5	8,0	E	1	1	F 00Y 123 692	4 014 468 007 583
6,0 - 30,00	13	4,0	93,5	10,0	E	1	1	F 00Y 123 693	4 014 468 007 590
6,0 - 39,00	12	4,0	93,5	10,0	E	1	1	F 00Y 265 770	3 165 140 630 313

Ступенчатое сверло с винтовыми канавками, цилиндрический хвостовик

10 ступеней Ø 6-10,5-12,5-16,5-20,5-25,5-28-32,5-35,5-40,5

M10	M12	M16	M20	M25	M32	M40			
6,0 - 40,5	16	6,0/4,0	125,5	10,0	D	1	1	F 00Y 265 772	3 165 140 630 337

12 ступеней Ø 6-9-12,5-15,2-18,6-20,4-22,5-26-28,3-30,5-34,0-40,5

PG7	PG8	PG11	PG13,5	PG16	PG21	PG29			
6,0 - 40,5	12	4,0	93	10,0	D	1	1	F 00Y 139 360	4 014 468 017 896

Набор ступенчатых сверл HSS



Диаметр ступеней (диапазон), мм	Количество ступеней	Высота ступеней	Общая длина, мм	Диаметр хвостовика	Вид упаковки	Единица товарной упаковки	Единица транспортной упаковки ¹	Код для заказа	Код EAN
---------------------------------	---------------------	-----------------	-----------------	--------------------	--------------	---------------------------	--	----------------	---------

Набор из 3 ступенчатых сверл HSS, в пластиковой кассете

4-12	9	4,0	66,5	6,0	N	1	-	F 00Y 139 362	4 014 468 017 919
4-20	9	4,0	70,5	8,0					
6-30	13	4,0	93,5	10,0					

• • • Единица товарной упаковки (штук в упаковке)

• • • • •¹ Единица транспортной упаковки. Единица транспортной упаковки состоит из определенного количества товарных упаковок. Заказанное количество товара должно быть кратно количеству товара в транспортной упаковке.

Принадлежности для обработки металла

Размер пластины, мм	Общая длина, мм	Ширина кромки, мм	Вид упаковки	Единица товарной упаковки	Единица транспортной упаковки ¹	Код для заказа	Код EAN
---------------------	-----------------	-------------------	--------------	---------------------------	--	----------------	---------

Плоский шабер со сменной твердосплавной пластиной, с 4 режущими кромками



-	430	20	C	1	1	F 00Y 102 335	4 014 468 011 580
-	480	25	C	1	1	F 00Y 102 336	4 014 468 011 597
-	480	30	C	1	1	F 00Y 102 337	4 014 468 011 603



Запасные твердосплавные пластины, с 4 режущими кромками

20x25x2	-	-	F	1	1	F 00Y 102 338	4 014 468 011 610
25x25x2	-	-	F	1	1	F 00Y 102 339	4 014 468 011 627
30x25x2	-	-	F	1	1	F 00Y 102 340	4 014 468 011 634



Кернер с твердосплавным острием для разметки на твердых материалах

-	120	-	C	1	1	F 00Y 102 341	4 014 468 011 641
---	-----	---	---	---	---	---------------	-------------------



Разметочная игла с твердосплавным острием для разметки на твердых материалах

-	150	-	C	1	1	F 00Y 102 342	4 014 468 011 658
---	-----	---	---	---	---	---------------	-------------------



Сверление Древесина

Сверла Hawera по древесине :

точность и быстрота

Компактный набор сверл для древесины и щитового материала для высокой продуктивности работы. Отличается техническими преимуществами как в процессе работы (комфорт, высокая скорость, долговечность), так и при получении конечного результата (точность и чистота отверстий, отсутствие сколов).

Спиральные сверла по древесине

SUPER

Для отверстий под дюбели и резьбовые соединения.

Центрирующее острие и две глубокозатянутые наружные режущие кромки имеют CBN-заточку. Это позволяет добиваться точного позиционирования и строгого соответствия отверстий заданным размерам.

Специальная форма спирали с парным ведением препятствует забиванию стружкой и способствует ее быстрому отводу.

> **точные, аккуратные отверстия**

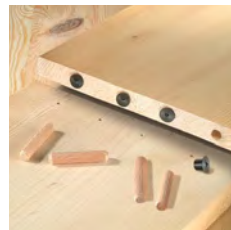

Твердосплавные композитные сверла

Предназначены для изготовления точных отверстий в абразивных стройматериалах, таких как клееная древесина и ламинированные панели.

Центрирующее острие, твердосплавные главные и боковые режущие кромки с алмазной заточкой:

суперострые, для оптимальной производительности сверления.

> **точные отверстия в сложных материалах**



Большие/глубокие отверстия?

Комфортность сверления для плотников, кровельщиков и слесарей. Если Вам потребуется просверлить большие или глубокие отверстия в балках и деревянных стенах, сверление не составит труда. Самозатягивающееся острие и новая геометрия головки сверла облегчают сверление, делают работу более быстрой и точной.

LEWIS

Винтовые сверла

Стандарт высшего качества: самозатягивающееся резьбовое острие сверла, наружные режущие кромки и главная режущая кромка. Для больших объемов и высокой производительности сверления: спиральные сверла (форма Lewis).

- > точный размер отверстий
- > сверление без усилий

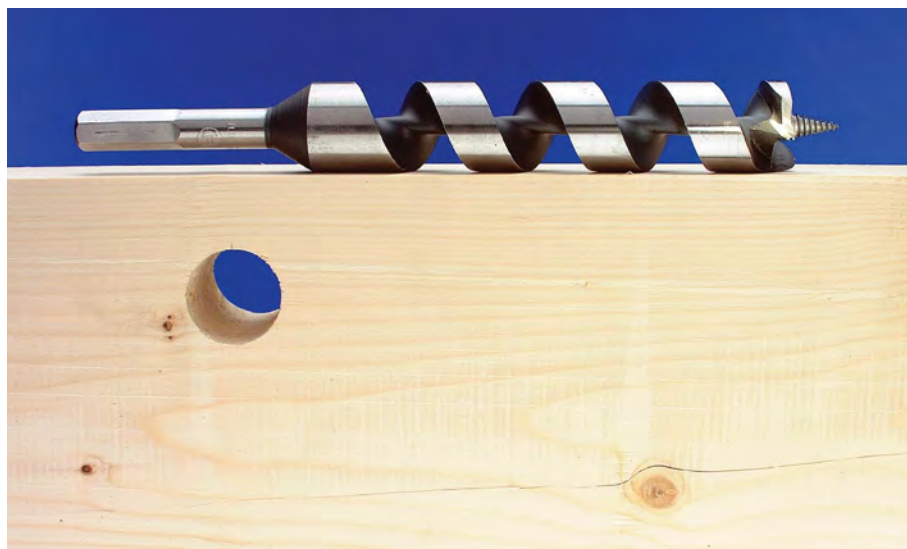

Опалубочные и монтажные сверла

Надежные сверла для строительных площадок и внутренних отделочных работ: безопасное сверление также во влажной древесине, в древесине с гвоздями, в многослойных легких строительных материалах или сэндвич-панелях с металлической прослойкой. Прочное соединение сверла и сверхдлинного хвостовика, выходящая спиральная канавка и относительное смещение конца сверла и конца хвостовика для лучшего отвода стружки и высокой скорости сверления.

- > сверление без заклинивания



Рекомендации по применению

Древесина и листового материал	Типы сверл										
	Спиральные сверла	Винтовые сверла	Плоскофрезерные сверла	Опалубочные и монтажные сверла	Твердосплавные сверла	Сверла Форстнера	Сверла по арматуре	Режущий инструмент для выборки сухих канцелярных фрез	Зенкеры	MULTI-CONSTRUCTION	Универсальные сверла
Мягкая древесина	●	●	●	●	●	●	●	●	●	●	●
Твердая древесина	●		●	●	●	●	●	●		●	
Тропическая древесина	●				●		●		●		
Клееная древесина	●	●	●	●	●	●	●	●	●	●	●
Фанерованные ДСП	●		●		●	●					
Ламинированные древесно-стружечные и древесно-волоконистые плиты	●			●	●	●					●
Резопаль	●				●	●					●
Формика	●				●	●					●
Цементостружечные панели (ЦСП)					●						●
Листы гипсокартона	●		●	●							●
Минераловатные плиты			●	●							●
Пористый бетон			●	●							●
Термопласты					●	●					●
Дуропласты	●				●	●					●
Жесткий пенопласт	●	●	●	●		●					●

Рекомендации по числу оборотов

Сверла по древесине

Тип сверла	Длина, мм	Диаметр в мм	Число оборотов, об/мин		
			3-6	13-18	20-30
Спиральные сверла по древесине STANDARD		Диаметр в мм	3-6	13-18	20-30
		Число оборотов, об/мин	1000	700	500
Спиральные сверла по древесине Super	Длина 250 мм	Диаметр в мм	6	8	10-12
		Число оборотов, об/мин	1600	1400	1000
	Длина 400 мм	Число оборотов, об/мин	-	1000	800
Винтовые сверла	Длина 235 мм	Диаметр в мм	6-15	16-22	24-26
		Число оборотов, об/мин	1600	1400	1000
	Длина 450 мм	Число оборотов, об/мин	1300	1000	800
Плоскофрезерные сверла		Диаметр в мм	6-25	26-35	36-40
		Число оборотов, об/мин	1000	750	600
Опалубочные и монтажные сверла		Диаметр в мм	8-14	16-22	24-26
		Число оборотов, об/мин	500	400	300
Твердосплавные композитные сверла		Диаметр в мм	15-18	20-26	28-35
		Число оборотов, об/мин	1500	1400	1000
Сверла Форстнера		Диаметр в мм	10-20	22-25	26-30
		Число оборотов, об/мин	1500	1100	900
Сверла по арматуре		Диаметр в мм	26	30-35	
		Число оборотов, об/мин	1100	800	
Зенкеры		Диаметр в мм	3-12		
		Число оборотов, об/мин	500-1000		

Спиральные сверла Hawera по древесине:
SUPER

Для точных отверстий без заусенцев

CBN-заточенное центрирующее острие и 2 глубокозатянутые наружные режущие кромки

- > Простое и точное позиционирование и засверливание
- > Точные по размеру отверстия без сколов

Парное ведение

- > Значительно лучшее ведение инструмента в отверстиях, даже при очень неглубоких отверстиях
- > Предотвращает забивание стружки между сверлом и полый стеной

Спиральные сверла Super по древесине
Рекомендуются для обработки:

для мягкой и твердой древесины, ДСП с покрытием и ДВП

Указания для пользователя:

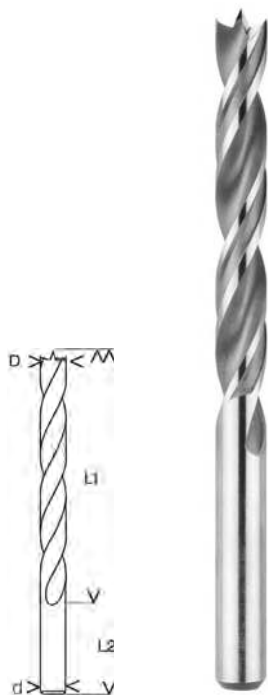
 Для сверления точных отверстий без сколов
 Износоустойчивая хромованадиевая (CV) сталь; CBN-заточенное центрирующее острие и 2 глубокозатянутые наружные режущие кромки; парное ведение

Диаметр D, мм	Рабочая длина L1, мм	Общая длина L2, мм	Диаметр хвостовика d, мм	Вид упаковки	Единица товарной упаковки	Единица транспортной упаковки ¹	Код для заказа	Код EAN
---------------	----------------------	--------------------	--------------------------	--------------	---------------------------	--	----------------	---------

3	33	61	3	B1	1	1	F 00Y 124 050	4 014 468 007 613
4	43	75	4	B1	1	1	F 00Y 124 051	4 014 468 007 620
5	52	86	5	B1	1	1	F 00Y 124 052	4 014 468 007 637
6	57	93	6	B1	1	1	F 00Y 124 053	4 014 468 007 644
7	69	109	7	B1	1	1	F 00Y 124 054	4 014 468 007 651
8	75	117	8	B1	1	1	F 00Y 124 055	4 014 468 007 668
9	81	120	9	B1	1	1	F 00Y 124 056	4 014 468 007 675
10	87	133	10	B1	1	1	F 00Y 124 057	4 014 468 007 682
11	89	142	8	B1	1	1	F 00Y 124 058	4 014 468 007 699
12	96	151	8	B1	1	1	F 00Y 124 059	4 014 468 007 705
13	96	151	8	B1	1	1	F 00Y 124 060	4 014 468 007 712

Единица товарной упаковки (штук в упаковке)

¹ Единица транспортной упаковки. Единица транспортной упаковки состоит из определенного количества товарных упаковок. Заказанное количество товара должно быть кратно количеству товара в транспортной упаковке.

Наборы спиральных сверл Superg по древесине

Содержимое набора,
диаметр, мм

Вид упаковки

Единица товарной
упаковки

Единица транспортной
упаковки¹

Код для заказа

Код ЕАН



Набор из 5 спиральных сверл «Superg» по древесине, в пластиковой кассете

4	P	5	1	F 00Y 124 061	4 014 468 007 774
5					
6					
8					
10					



Набор из 8 спиральных сверл «Superg» по древесине, в пластиковой кассете

3	P	8	1	F 00Y 124 062	4 014 468 007 781
4					
5					
6					
7					
8					
9					
10					

Спиральные сверла Hawera по деревине:

STANDARD

Надежное спиральное сверло по деревине

Спиральные сверла по деревине, стандартное исполнение
Рекомендуются для обработки:

для мягкой древесины, столярных плит и ДСП без покрытия

Указания для пользователя:

Быстрое сверление даже при установке в аккумуляторных дрелях

Износостойкая сталь CV; центрирующее острие и 2 наружные режущие кромки

Диаметр D, мм	Рабочая длина L1, мм	Общая длина L2, мм	Диаметр хвостовика d, мм	Вид упаковки	Единица товарной упаковки	Единица транспортной упаковки ¹	Код для заказа	Код EAN
---------------	----------------------	--------------------	--------------------------	--------------	---------------------------	--	----------------	---------



3	33	61	3	B1	1	1	F 00Y 105 810	4 014 468 007 798
4	43	75	4	B1	1	1	F 00Y 105 811	4 014 468 007 804
5	52	86	5	B1	1	1	F 00Y 105 812	4 014 468 007 811
6	57	93	6	B1	1	1	F 00Y 105 813	4 014 468 007 828
7	69	109	7	B1	1	1	F 00Y 105 814	4 014 468 007 835
8	75	117	8	B1	1	1	F 00Y 105 815	4 014 468 007 842
9	81	120	9	B1	1	1	F 00Y 105 816	4 014 468 007 859
10	81	120	10	B1	1	1	F 00Y 105 817	4 014 468 007 866
11	89	142	8	B1	1	1	F 00Y 105 818	4 014 468 007 873
12	96	151	8	B1	1	1	F 00Y 105 819	4 014 468 007 880
13	96	151	8	B1	1	1	F 00Y 105 820	4 014 468 007 897
14	96	151	10	B1	1	1	F 00Y 105 821	4 014 468 007 903
15	100	160	10	C	1	1	F 00Y 105 822	4 014 468 007 910
16	100	160	10	C	1	1	F 00Y 105 823	4 014 468 007 927
18	130	180	10	C	1	1	F 00Y 105 824	4 014 468 007 934
20	140	200	10	C	1	1	F 00Y 105 825	4 014 468 007 941
22	140	210	13	C	1	1	F 00Y 105 742	4 014 468 007 958
24	140	215	13	C	1	1	F 00Y 105 743	4 014 468 007 965
26	145	215	13	C	1	1	F 00Y 105 744	4 014 468 007 972
28	145	220	13	C	1	1	F 00Y 105 745	4 014 468 007 989
30	145	220	13	C	1	1	F 00Y 105 746	4 014 468 007 996

Единица товарной упаковки (штук в упаковке)

¹ Единица транспортной упаковки. Единица транспортной упаковки состоит из определенного количества товарных упаковок. Заказанное количество товара должно быть кратно количеству товара в транспортной упаковке.

Спиральные сверла по деревине, стандартное исполнение, удлиненные

Рекомендуются для обработки:

для мягкой древесины, столярных плит и ДСП без покрытия

Указания для пользователя:

Быстрое сверление даже при установке в аккумуляторных дрелях

Износостойкая сталь CV; центрирующее острие и 2 наружные режущие кромки

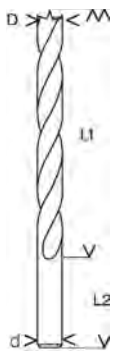

Диаметр D, мм	Рабочая длина L1, мм	Общая длина L2, мм	Диаметр хвостовика d, мм	Вид упаковки	Единица товарной упаковки	Единица транспортной упаковки ¹	Код для заказа	Код EAN
6	160	240	6	B1	1	1	F 00Y 138 256	4 014 468 008 009
8	160	240	8	B1	1	1	F 00Y 138 257	4 014 468 008 016
10	160	240	10	B1	1	1	F 00Y 138 258	4 014 468 008 023
12	200	240	10	B1	1	1	F 00Y 138 259	4 014 468 008 030
14	200	240	10	B1	1	1	F 00Y 138 260	4 014 468 008 047
16	200	240	10	C	1	1	F 00Y 138 261	4 014 468 008 054
18	200	260	10	C	1	1	F 00Y 138 262	4 014 468 008 061
20	200	260	10	C	1	1	F 00Y 138 263	4 014 468 008 078

Наборы спиральных сверл по деревине

Содержимое набора, диаметр, мм	Диаметр (мм), камень	Диаметр (мм), металл	Диаметр (мм), дерево	Вид упаковки	Единица товарной упаковки	Единица транспортной упаковки ¹	Код для заказа	Код EAN
--------------------------------	----------------------	----------------------	----------------------	--------------	---------------------------	--	----------------	---------



Набор из 5 спиральных сверл «Standard» по деревине, в пластиковой кассете

4	P	5	1	F 00Y 104 958	4 014 468 008 085
5					
6					
8					
10					



Набор из 8 спиральных сверл «Standard» по деревине, в пластиковой кассете

3	P	8	1	F 00Y 104 957	4 014 468 008 092
4					
5					
6					
7					
8					
9					
10					

• • • Единица товарной упаковки (штук в упаковке)

• • • • •¹ Единица транспортной упаковки. Единица транспортной упаковки состоит из определенного количества товарных упаковок. Заказанное количество товара должно быть кратно количеству товара в транспортной упаковке.

Винтовые сверла Hawera:
LEWIS

Оптимально подходят для отделочных строительных работ – специально для плотников и кровельщиков

Оптимальная геометрия спирали с широким, ровным пространством для отвода стружки

- > Быстрое сверление без лишних усилий
- > Отвод стружки без забивания даже при влажной древесине
- > Высокий запас прочности

Точно заточенное острие сверла со смещенным диаметром

- > Точное сверление отверстий

Шестигранный хвостовик для патрона

- > Надежный захват без проскальзывания в сверлильном патроне

Винтовые сверла Lewis
Рекомендуются для обработки:

для мягкой и твердой древесины (ель, бук), влажной древесины, клееной и торцевой древесины

Указания для пользователя:

Для работы с любыми дрелями со сверлильным патроном 13 мм; круглый хвостовик диаметром 6 мм; подходит для выполнения отверстий под стержневые дюбели и засверливания под нагели

Самоцентрирующееся резьбовое острие, главная и наружная режущие кромки

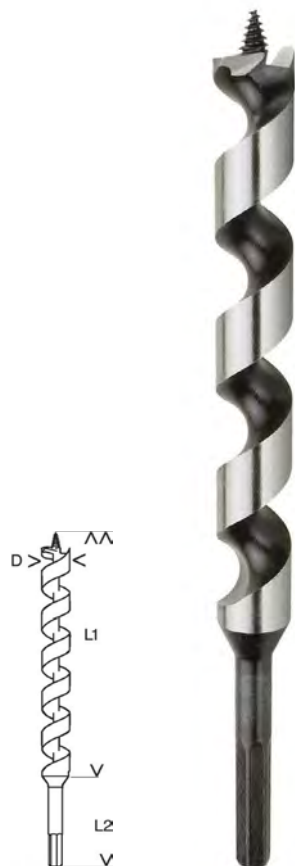

Диаметр D, мм	Рабочая длина L1, мм	Общая длина L2, мм	Вид упаковки	Единица товарной упаковки	Единица транспортной упаковки ¹	Код для заказа	Код EAN
---------------	----------------------	--------------------	--------------	---------------------------	--	----------------	---------

6	100	160	B1	1	1	F 00Y 212 046	4 014 468 045 653
6	160	235	B1	1	1	F 00Y 124 065	4 014 468 008 771
6	320	400	C	1	1	F 00Y 212 054	4 014 468 045 721
7	255	320	C	1	1	F 00Y 141 359	4 014 468 020 582
8	100	170	B1	1	1	F 00Y 212 047	4 014 468 045 660
8	160	235	B1	1	1	F 00Y 124 066	4 014 468 008 788
8	380	450	C	1	1	F 00Y 124 080	4 014 468 008 917
8	530	600	D	1	1	F 00Y 212 055	4 014 468 045 738
10	120	190	B1	1	1	F 00Y 212 049	4 014 468 045 677
10	160	235	B1	1	1	F 00Y 124 067	4 014 468 008 795
10	380	450	C	1	1	F 00Y 124 081	4 014 468 008 924
10	530	600	D	1	1	F 00Y 142 650	4 014 468 023 132
12	120	190	B1	1	1	F 00Y 212 050	4 014 468 045 684
12	160	235	B1	1	1	F 00Y 124 068	4 014 468 008 801
12	380	450	C	1	1	F 00Y 124 082	4 014 468 008 931

• Единица товарной упаковки (штук в упаковке)

• Единица транспортной упаковки. Единица транспортной упаковки состоит из определенного количества товарных упаковок. Заказанное количество товара должно быть кратно количеству товара в транспортной упаковке.

Винтовые сверла Lewis

Диаметр D, мм	Рабочая длина L1, мм	Общая длина L2, мм	Вид упаковки	Единица товарной упаковки	Единица транспортной упаковки ¹	Код для заказа	Код EAN
12	530	600	D	1	1	F 00Y 142 651	4 014 468 023 064
14	120	200	B	1	1	F 00Y 212 051	4 014 468 045 691
14	160	235	B	1	1	F 00Y 124 069	4 014 468 008 818
14	380	450	C	1	1	F 00Y 124 083	4 014 468 008 948
14	530	600	D	1	1	F 00Y 142 652	4 014 468 023 071
16	120	200	C	1	1	F 00Y 212 052	4 014 468 045 707
16	160	235	C	1	1	F 00Y 124 070	4 014 468 008 825
16	380	450	C	1	1	F 00Y 124 084	4 014 468 008 955
16	530	600	D	1	1	F 00Y 142 653	4 014 468 023 088
18	120	200	C	1	1	F 00Y 212 053	4 014 468 045 714
18	160	235	C	1	1	F 00Y 124 071	4 014 468 008 832
18	380	450	C	1	1	F 00Y 124 085	4 014 468 008 962
18	530	600	D	1	1	F 00Y 142 654	4 014 468 023 095
20	160	235	C	1	1	F 00Y 124 072	4 014 468 008 849
20	380	450	C	1	1	F 00Y 124 086	4 014 468 008 979
20	530	600	D	1	1	F 00Y 142 655	4 014 468 023 101
22	160	235	C	1	1	F 00Y 124 073	4 014 468 008 856
22	380	450	C	1	1	F 00Y 124 087	4 014 468 008 986
22	530	600	D	1	1	F 00Y 142 656	4 014 468 023 118
24	160	235	C	1	1	F 00Y 124 074	4 014 468 008 863
24	380	450	C	1	1	F 00Y 124 088	4 014 468 008 993
24	530	600	D	1	1	F 00Y 142 657	4 014 468 023 125
25	160	235	C	1	1	F 00Y 207 717	4 014 468 043 406
25	380	450	C	1	1	F 00Y 207 718	4 014 468 043 413
26	160	235	C	1	1	F 00Y 124 075	4 014 468 008 870
26	380	450	C	1	1	F 00Y 202 294	4 014 468 039 423
28	160	235	C	1	1	F 00Y 124 076	4 014 468 008 887
28	380	450	C	1	1	F 00Y 202 295	4 014 468 039 393
30	160	235	C	1	1	F 00Y 124 077	4 014 468 008 894
30	380	450	C	1	1	F 00Y 202 296	4 014 468 039 409
32	160	235	C	1	1	F 00Y 124 078	4 014 468 008 900
32	380	450	C	1	1	F 00Y 202 297	4 014 468 039 416

Наборы винтовых сверл Lewis



Содержимое набора, диаметр, мм	Общая длина, мм	Вид упаковки	Единица товарной упаковки	Единица транспортной упаковки ¹	Код для заказа	Код EAN
--------------------------------	-----------------	--------------	---------------------------	--	----------------	---------

Набор из 6 винтовых сверл Lewis, в деревянной кассете

10, 12, 14, 16, 18, 20	235	K	6	1	F 00Y 124 357	4 014 468 009 006
---------------------------	-----	---	---	---	---------------	-------------------

Набор из 6 винтовых сверл Lewis, в деревянной кассете

10, 12, 14, 16, 18, 20	450	K	6	1	F 00Y 124 358	4 014 468 009 013
---------------------------	-----	---	---	---	---------------	-------------------

⋮ Единица товарной упаковки (штук в упаковке)

⋮¹ Единица транспортной упаковки. Единица транспортной упаковки состоит из определенного количества товарных упаковок. Заказанное количество товара должно быть кратно количеству товара в транспортной упаковке.



Плоскофрезерные сверла Hawera:

SELF CUT SPEED

Универсальное применение в древесине



Быстрое сверление благодаря самозатягивающемуся резьбовому острию

- > Сверло Hawera Selfcut Speed в 10 раз эффективнее стандартного плоскофрезерного сверла
- > Две боковые режущие кромки
- > Чистое и безопасное сверление
- > Изготавливается по собственному заводскому стандарту из специально улучшенной стали
- > С 6-гранным хвостовиком 1/4" по ISO 1173 E6.3
- > Цвет сверла: синий и полированная сталь

Доступно с февраля 2013 г.

Плоскофрезерные сверла SelfCut Speed

Рекомендуются для обработки:

для мягкой древесины и древесины средней твердости, ДСП и ДВП, а также легких стройматериалов, например гипсокартона

Указания для пользователя:

Для установки во всех сверлильных патронах и держателях инструмента; легкое ведение особенно при использовании ручных дрелей; простая дополнительная заточка

Плоскофрезерные сверла с самозатягивающимся резьбовым острием и двумя вспомогательными режущим кромками; производятся по собственному заводскому стандарту из улучшенной стали; с 6-гранным хвостовиком 1/4" по DIN 3126-E6.3

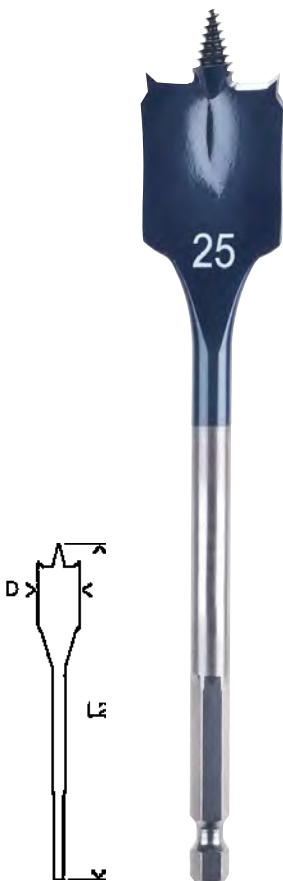

Диаметр D, мм	Общая длина L2, мм	Вид упаковки	Единица товарной упаковки	Единица транспортной упаковки ¹	Код для заказа	Код EAN
---------------	--------------------	--------------	---------------------------	--	----------------	---------

Общая длина 152 мм

6	152	H	1	1	F 00Y 228 058	4 014 468 067 266
8	152	H	1	1	F 00Y 228 059	4 014 468 067 273
10	152	H	1	1	F 00Y 228 060	4 014 468 067 280
12	152	H	1	1	F 00Y 228 061	4 014 468 067 297
13	152	H	1	1	F 00Y 228 062	4 014 468 067 303
14	152	H	1	1	F 00Y 228 063	4 014 468 067 310
16	152	H	1	1	F 00Y 228 064	4 014 468 067 327
17	152	H	1	1	F 00Y 228 065	4 014 468 067 334
18	152	H	1	1	F 00Y 228 066	4 014 468 067 341
19	152	H	1	1	F 00Y 228 067	4 014 468 067 358
20	152	H	1	1	F 00Y 228 068	4 014 468 067 365
22	152	H	1	1	F 00Y 228 069	4 014 468 067 372

Единица товарной упаковки (штук в упаковке)

¹ Единица транспортной упаковки. Единица транспортной упаковки состоит из определенного количества товарных упаковок. Заказанное количество товара должно быть кратно количеству товара в транспортной упаковке.

Плоскофрезерные сверла SelfCut Speed

Диаметр D, мм	Общая длина L2, мм	Вид упаковки	Единица товарной упаковки	Единица транспортной упаковки ¹	Код для заказа	Код EAN
---------------	--------------------	--------------	---------------------------	--	----------------	---------

Общая длина 152 мм

24	152	H	1	1	F 00Y 228 070	4 014 468 067 389
25	152	H	1	1	F 00Y 228 071	4 014 468 067 396
26	152	H	1	1	F 00Y 228 072	4 014 468 067 402
28	152	H	1	1	F 00Y 228 073	4 014 468 067 419
30	152	H	1	1	F 00Y 228 074	4 014 468 067 426
32	152	H	1	1	F 00Y 228 075	4 014 468 067 433
35	152	H	1	1	F 00Y 228 076	4 014 468 067 440
36	152	H	1	1	F 00Y 228 077	4 014 468 067 457
38	152	H	1	1	F 00Y 228 078	4 014 468 067 464
40	152	H	1	1	F 00Y 228 079	4 014 468 067 471

Общая длина 400 мм

6	400	H	1	1	F 00Y 228 080	4 014 468 067 488
8	400	H	1	1	F 00Y 228 081	4 014 468 067 495
10	400	H	1	1	F 00Y 228 082	4 014 468 067 501
12	400	H	1	1	F 00Y 228 083	4 014 468 067 518
13	400	H	1	1	F 00Y 228 084	4 014 468 067 525
14	400	H	1	1	F 00Y 228 085	4 014 468 067 532
16	400	H	1	1	F 00Y 228 086	4 014 468 067 549
17	400	H	1	1	F 00Y 228 087	4 014 468 067 556
18	400	H	1	1	F 00Y 228 088	4 014 468 067 563
19	400	H	1	1	F 00Y 228 089	4 014 468 067 570
20	400	H	1	1	F 00Y 228 090	4 014 468 067 587
22	400	H	1	1	F 00Y 228 091	4 014 468 067 594
24	400	H	1	1	F 00Y 228 092	4 014 468 067 600
25	400	H	1	1	F 00Y 228 093	4 014 468 067 617
26	400	H	1	1	F 00Y 228 094	4 014 468 067 624
28	400	H	1	1	F 00Y 228 095	4 014 468 067 631
30	400	H	1	1	F 00Y 228 096	4 014 468 067 648
32	400	H	1	1	F 00Y 228 097	4 014 468 067 655
35	400	H	1	1	F 00Y 228 098	4 014 468 067 662
36	400	H	1	1	F 00Y 228 099	4 014 468 067 679
38	400	H	1	1	F 00Y 228 100	4 014 468 067 686
40	400	H	1	1	F 00Y 228 101	4 014 468 067 693

Наборы плоскофрезерных сверл SelfCut Speed

Содержимое набора, диаметр, мм	Общая длина, мм	Вид упаковки	Единица товарной упаковки	Единица транспортной упаковки ¹	Код для заказа	Код EAN
--------------------------------	-----------------	--------------	---------------------------	--	----------------	---------

Набор из 6 плоскофрезерных сверл SelfCut Speed в сворачиваемой сумке с

14, 16, 18, 20, 22, 24	152	Q	6	1	F 00Y 265 102	3 165 140 441 070
---------------------------	-----	---	---	---	---------------	-------------------

••• Единица товарной упаковки (штук в упаковке)

•••••¹ Единица транспортной упаковки. Единица транспортной упаковки состоит из определенного количества товарных упаковок. Заказанное количество товара должно быть кратно количеству товара в транспортной упаковке.

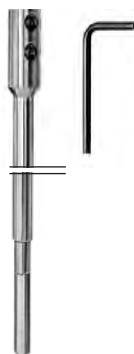
Принадлежности – Плоскофрезерные сверла SelfCut Speed

Патрон, со стороны машины	Общая длина, мм	Вид упаковки	Единица товарной упаковки	Единица транспортной упаковки ¹	Код для заказа	Код EAN
---------------------------	-----------------	--------------	---------------------------	--	----------------	---------

Удлинительный элемент 1/4" (6,35 мм), шестигранный хвостовик

1/4"	152	F	1	1	F 00Y 228 102	4 014 468 067 709
1/4"	305	F	1	1	F 00Y 228 127	4 014 468 067 723



Опалубочные и монтажные сверла Hawera



Надежное сверло для стройплощадки



Усиленное тонкорезьбовое соединение между рабочей частью сверла и хвостовиком

- > Оптимизированная точность вращения
- > Минимальная опасность разрушения

Выходящая спиральная канавка и относительное смещение концов сверла и хвостовика

- > Предотвращение заклинивания даже при влажной древесине
- > Возможность сверления гвоздей в древесине

Сверхдлинный хвостовик и качество быстрорежущей стали HSS

- > Для универсального сверления в многослойных легких или композитных стройматериалах
- > Подходит также в качестве сверла для выполнения фасадных и кровельных работ при обработке металла и т. д.

Опалубочные и монтажные сверла HSS

Рекомендуются для обработки:

Для опалубки, досок, дощатых настилов, балок, гипсовых плит, легких стройматериалов, изоляции, а также металла, например, листового, композитного материала со стальными, алюминиевыми или профильными листами.

Указания для пользователя:

Для установки во всех дрелях со сверлильным патроном Ø 13 мм; только для обычного сверления, без удара; длинное сверло с широким спектром применения, подходит как для строительных (обшивка), так и для отделочных работ внутри помещений, санитарно-технической области, отопительных систем, электромонтажа

Спиральное сверло качества HSS с длинным хвостовиком, острие сверла с конусной заточкой 118° по DIN 7490; соответствует нормам безопасности профсоюза работников деревообрабатывающей промышленности

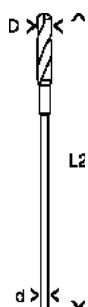

Диаметр D, мм	Общая длина L2, мм	Диаметр хвостовика d, мм	Вид упаковки	Единица товарной упаковки	Единица транспортной упаковки ¹	Код для заказа	Код EAN
---------------	--------------------	--------------------------	--------------	---------------------------	--	----------------	---------

Общая длина 400 мм

8	400	6	C	1	1	F 00Y 104 896	4 014 468 009 020
10	400	8	C	1	1	F 00Y 104 897	4 014 468 009 037
12	400	8	C	1	1	F 00Y 104 898	4 014 468 009 044
14	400	8	C	1	1	F 00Y 104 899	4 014 468 009 051
16	400	10	C	1	1	F 00Y 104 900	4 014 468 009 068
18	400	10	C	1	1	F 00Y 104 901	4 014 468 009 075
20	400	10	C	1	1	F 00Y 104 902	4 014 468 009 082
22	400	10	C	1	1	F 00Y 104 903	4 014 468 009 099
24	400	11	C	1	1	F 00Y 104 904	4 014 468 009 105

Единица товарной упаковки (штук в упаковке)

¹ Единица транспортной упаковки. Единица транспортной упаковки состоит из определенного количества товарных упаковок. Заказанное количество товара должно быть кратно количеству товара в транспортной упаковке.

Опалубочные и монтажные сверла HSS

Диаметр D, мм	Общая длина L2, мм	Диаметр хвостовика d, мм	Вид упаковки	Единица товарной упаковки	Единица транспортной упаковки ¹	Код для заказа	Код EAN
---------------	--------------------	--------------------------	--------------	---------------------------	--	----------------	---------

Общая длина 600 мм

8	600	6	C	1	1	F 00Y 104 910	4 014 468 009 112
10	600	8	C	1	1	F 00Y 104 911	4 014 468 009 129
12	600	8	C	1	1	F 00Y 104 912	4 014 468 009 136
14	600	8	C	1	1	F 00Y 104 913	4 014 468 009 143
16	600	10	C	1	1	F 00Y 104 914	4 014 468 009 150
18	600	10	C	1	1	F 00Y 104 915	4 014 468 009 167
20	600	10	C	1	1	F 00Y 104 916	4 014 468 009 174
22	600	10	C	1	1	F 00Y 104 917	4 014 468 009 181
24	600	11	C	1	1	F 00Y 104 918	4 014 468 009 198
26	600	11	C	1	1	F 00Y 104 919	4 014 468 009 204
28	600	11	C	1	1	F 00Y 104 920	4 014 468 009 211
30	600	11	C	1	1	F 00Y 104 921	4 014 468 009 228

Общая длина 800 мм

10	800	8	C	1	1	F 00Y 141 360	4 014 468 020 599
12	800	8	C	1	1	F 00Y 141 361	4 014 468 020 605
14	800	8	C	1	1	F 00Y 141 362	4 014 468 020 612
16	800	10	C	1	1	F 00Y 141 363	4 014 468 020 629
18	800	10	C	1	1	F 00Y 141 364	4 014 468 020 636
20	800	10	C	1	1	F 00Y 141 365	4 014 468 020 643
22	800	10	C	1	1	F 00Y 141 366	4 014 468 020 650
24	800	11	C	1	1	F 00Y 141 367	4 014 468 020 667



Композитные сверла Hawera

Точное сверление отверстий без сколов в различных породах древесины

Твердосплавные композитные сверла HM

Рекомендуются для обработки:

абразивных стройматериалов, таких как клееная древесина, твердая древесина, древесина с полимерным покрытием, ДВП и ДСП

Указания для пользователя:

Продуктивная и абсолютно точная работа вручную или с использованием стойки сверлильного станка; подходит для столяров и плотников, специально для изготовления окон, дверей и кухонь

Точно заточенные, сверхострые режущие кромки из твердого сплава, форма аналогично DIN 7483 G; по две боковые и главные режущие кромки с алмазной заточкой, с укороченным центрирующим острием

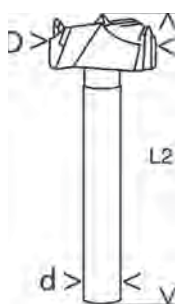

Диаметр D, мм	Общая длина L2, мм	Диаметр хвостовика d, мм	Вид упаковки	Единица товарной упаковки	Единица транспортной упаковки ¹	Код для заказа	Код EAN
15	90	10	D	1	1	F 00Y 104 836	4 014 468 008 641
18	90	10	D	1	1	F 00Y 123 976	4 014 468 008 658
20	90	10	D	1	1	F 00Y 104 837	4 014 468 008 665
22	90	10	D	1	1	F 00Y 123 977	4 014 468 008 672
24	90	10	D	1	1	F 00Y 123 978	4 014 468 008 689
25	90	10	D	1	1	F 00Y 104 838	4 014 468 008 696
26	90	10	D	1	1	F 00Y 104 839	4 014 468 008 702
30	90	10	D	1	1	F 00Y 104 840	4 014 468 008 719
35	90	10	F	1	1	F 00Y 104 841	4 014 468 008 726
40	90	10	E	1	1	F 00Y 123 979	4 014 468 008 733

Композитные сверла
Рекомендуются для обработки:

Для мягкой древесины, столярных плит и ДСП

По две боковые и главные режущие кромки, с коротким центрирующим острием

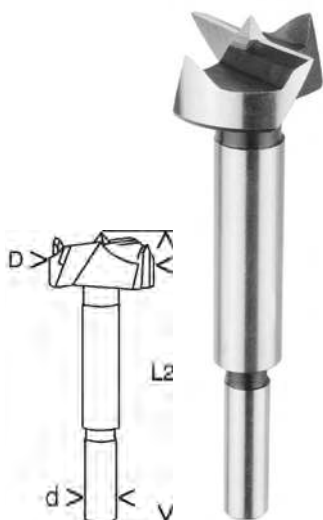

Диаметр D, мм	Общая длина L2, мм	Диаметр хвостовика d, мм	Вид упаковки	Единица товарной упаковки	Единица транспортной упаковки ¹	Код для заказа	Код EAN
8	90	8x30	D	1	1	F 00Y 123 930	4 014 468 008 436
10	90	8x30	D	1	1	F 00Y 104 959	4 014 468 008 443
12	90	8x30	D	1	1	F 00Y 104 960	4 014 468 008 450
14	90	8x30	D	1	1	F 00Y 104 961	4 014 468 008 467
15	90	8x30	D	1	1	F 00Y 104 962	4 014 468 008 474
16	90	8x30	D	1	1	F 00Y 104 963	4 014 468 008 481
18	90	8x30	D	1	1	F 00Y 104 964	4 014 468 008 498
20	90	8x30	D	1	1	F 00Y 104 965	4 014 468 008 504
22	90	8x30	D	1	1	F 00Y 123 931	4 014 468 008 511
24	90	8x30	D	1	1	F 00Y 123 932	4 014 468 008 528
25	90	8x30	D	1	1	F 00Y 104 970	4 014 468 008 535
26	90	8x30	D	1	1	F 00Y 104 971	4 014 468 008 542
28	90	8x30	D	1	1	F 00Y 123 933	4 014 468 008 559
30	90	8x30	D	1	1	F 00Y 104 972	4 014 468 008 566
32	90	10x30	D	1	1	F 00Y 104 966	4 014 468 008 573
34	90	10x30	D	1	1	F 00Y 123 934	4 014 468 008 580
35	90	10x30	D	1	1	F 00Y 104 973	4 014 468 008 597
40	90	10x30	D	1	1	F 00Y 123 935	4 014 468 008 603
45	90	10x30	D	1	1	F 00Y 123 936	4 014 468 008 610
50	90	10x30	D	1	1	F 00Y 123 937	4 014 468 008 627
55	90	10x30	D	1	1	F 00Y 141 358	4 014 468 020 575

Набор композитных сверл

Содержимое набора, диаметр, мм	Вид упаковки	Единица товарной упаковки	Единица транспортной упаковки ¹	Код для заказа	Код EAN
15	K	5	1	F 00Y 123 938	4 014 468 008 634
20					
25					
30					
35					

Набор из 5 композитных сверл, в деревянной cassette

15	K	5	1	F 00Y 123 938	4 014 468 008 634
20					
25					
30					
35					

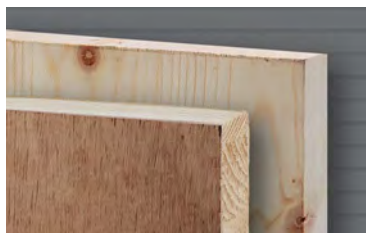

Сверла Форстнера

Режущие инструменты для выборки сучков

Зенкеры

Сверла Форстнера, аналог DIN 7483 G

Рекомендуются для обработки:

массива древесины и древесных плит, облицованных фанерой (также для выполнения отверстий по кромкам)

Указания для пользователя:

Для установки во всех дрелях со сверлильным патроном $\varnothing 10$ мм; сверло отвечает высоким профессиональным требованиям благодаря высокому качеству пропила в отверстиях и кромкам без сколов

Точные сверла с двумя ножами и боковыми режущими кромками с коротким центрирующим острием аналогично DIN 7483 G; улучшенная специальная сталь по фирменному заводскому стандарту, твердость режущих кромок мин. 50 HRC; укороченный цилиндрический хвостовик, кованая и шлифованная сверлильная головка

Диаметр D, мм	Общая длина L2, мм	Диаметр хвостовика d, мм	Вид упаковки	Единица товарной упаковки	Единица транспортной упаковки ¹	Код для заказа	Код EAN
---------------	--------------------	--------------------------	--------------	---------------------------	--	----------------	---------

10	90	8x30	D	1	1	F 00Y 105 826	4 014 468 008 214
12	90	8x30	D	1	1	F 00Y 105 827	4 014 468 008 221
14	90	8x30	D	1	1	F 00Y 105 828	4 014 468 008 238
15	90	8x30	D	1	1	F 00Y 105 829	4 014 468 008 245
16	90	8x30	D	1	1	F 00Y 105 830	4 014 468 008 252
18	90	8x30	D	1	1	F 00Y 105 831	4 014 468 008 269
20	90	8x30	D	1	1	F 00Y 105 832	4 014 468 008 276
22	90	8x30	D	1	1	F 00Y 105 833	4 014 468 008 283
24	90	8x30	D	1	1	F 00Y 105 834	4 014 468 008 290
25	90	8x30	D	1	1	F 00Y 105 835	4 014 468 008 306
26	90	8x30	D	1	1	F 00Y 105 836	4 014 468 008 313
28	90	8x30	D	1	1	F 00Y 105 837	4 014 468 008 320
30	90	8x30	D	1	1	F 00Y 105 838	4 014 468 008 337
32	90	10x30	D	1	1	F 00Y 123 950	4 014 468 008 344
34	90	10x30	D	1	1	F 00Y 123 951	4 014 468 008 351
35	90	10x30	D	1	1	F 00Y 105 839	4 014 468 008 368
36	90	10x30	D	1	1	F 00Y 123 952	4 014 468 008 375
38	90	10x30	D	1	1	F 00Y 123 953	4 014 468 008 382
40	90	10x30	D	1	1	F 00Y 105 840	4 014 468 008 399
45	90	10x30	D	1	1	F 00Y 123 954	4 014 468 008 405
50	90	10x30	D	1	1	F 00Y 123 955	4 014 468 008 412

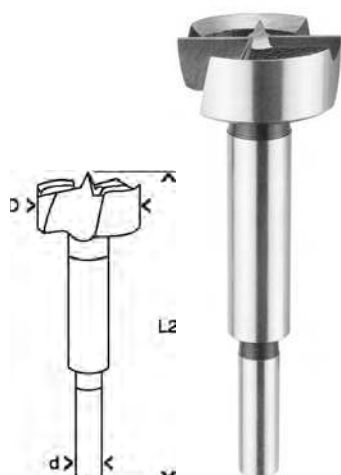

Набор сверл Форстнера, аналог. DIN 7483 G



Содержимое набора, диаметр, мм	Вид упаковки	Единица товарной упаковки	Единица транспортной упаковки ¹	Код для заказа	Код EAN
--------------------------------	--------------	---------------------------	--	----------------	---------

Набор из 5 композитных сверл, в деревянной кассете

15	K	5	1	F 00Y 123 956	4 014 468 008 429
20					
25					
30					
35					



Режущий инструмент для выборки сучков/концевая фреза, DIN 7489

Для удаления и восстановления:

сучков и дефектных частей древесины в комбинации со сверлами Форстнера Hawera или композитными сверлами

Указания для пользователя:

Режущий инструмент для выборки сучков с припуском 0,1 мм для плотной посадки дюбелей

Точно заточенные внутренние и наружные режущие кромки



Внутренний диаметр мм	Общая длина, мм	Вид упаковки	Единица товарной упаковки	Единица транспортной упаковки ¹	Код для заказа	Код EAN
-----------------------	-----------------	--------------	---------------------------	--	----------------	---------

10	140	E	1	1	F 00Y 104 889	4 014 468 008 146
15	140	E	1	1	F 00Y 104 890	4 014 468 008 153
20	140	E	1	1	F 00Y 104 891	4 014 468 008 160
25	140	E	1	1	F 00Y 104 892	4 014 468 008 177
30	140	E	1	1	F 00Y 104 893	4 014 468 008 184
35	160	E	1	1	F 00Y 104 894	4 014 468 008 191
40	160	E	1	1	F 00Y 104 895	4 014 468 008 207

Зенкеры, аналог DIN 6446 B



Рекомендуются для обработки:

древесины, пластика и цветного металла

Указания для пользователя:

Для шурупов с потайной и полупотайной головкой

Сталь WS, с 5 режущими кромками; угол зенковки 90°

Диаметр, мм	Общая длина, мм	Вид упаковки	Единица товарной упаковки	Единица транспортной упаковки ¹	Код для заказа	Код EAN
10	90	D	1	1	F 00Y 104 941	4 014 468 008 108
13	90	D	1	1	F 00Y 104 942	4 014 468 008 115
16	90	D	1	1	F 00Y 104 943	4 014 468 008 122
20	90	D	1	1	F 00Y 104 944	4 014 468 008 139

Насадные зенкеры

Рекомендуются для обработки:

для твердой и мягкой древесины, ДСП с покрытием и без покрытия, фанеры

Указания для пользователя:

Для спиральных сверл по дереву; сверление и зенковка за один проход; простым вращением; используется также как ограничитель глубины сверления; сталь WS, с 5 режущими кромками; угол зенковки 90°

Внутренний диаметр d, мм	Внешний диаметр D, мм	Вид упаковки	Единица товарной упаковки	Единица транспортной упаковки ¹	Код для заказа	Код EAN
3	16	D	1	1	F 00Y 141 353	4 014 468 020 520
4	16	D	1	1	F 00Y 141 354	4 014 468 020 537
5	16	D	1	1	F 00Y 141 355	4 014 468 020 544
6	16	D	1	1	F 00Y 141 356	4 014 468 020 551
8	20	D	1	1	F 00Y 141 357	4 014 468 020 568
10	20	D	1	1	F 00Y 142 589	4 014 468 022 937

Поставка с шестигранным штифтовым ключом, но без сверла

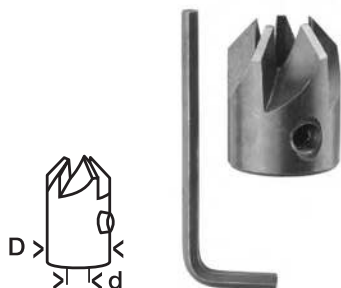



Сверление Коронки

Коронки Hawera:

ПРАКТИЧНОСТЬ

Коронки для внутренней отделки: **электромонтажники и сантехники** безусловно оценят новую коронку **MultiConstruction**, оптимально подходящую для выполнения отверстий в **древесине**, керамической плитке и **кирпичной кладке**. Эти коронки – большое преимущество, например, при установке розеток.

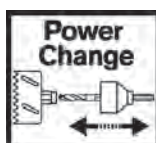

Progressor, специалист по быстрой работе с **древесиной** и **металлом**. Коронка подходит для **универсального применения** на стройплощадке и в мастерской. Превосходная производительность при работе с INOX, сталью, алюминием, твердыми сортами древесины, комбинированными и полимерными материалами. Благодаря уникальному **быстросменному переходнику** обе коронки могут использоваться с дрелями всех стандартных моделей.

Какие из коронок Hawera подходят для обработки какого материала?
 Ответ на этот вопрос Вы найдете в следующей таблице.

	Области применения	Рекомендации по применению
	Акриловое стекло Волокнистые композитные материалы Гипсокартон и гипсовые блоки Пластики Ламинат Натуральная древесина, древесина твердых сортов Многослойные материалы ДСП: неотделанные, фанерованные, ламинированные Фанера, столярные плиты	Использовать охлаждающую жидкость
	Кровельная черепица Кирпич с вертикальными пустотами Легкий бетон Каменная кладка Полнотелый кирпич Настенная керамическая плитка Напольная плитка, фарфор, керамический гранит Волокнистые плиты на цементной основе Цементостружечные панели (ЦСП)	Не бетонная Снизить нажимное давление Ограниченное число оборотов при шестой степени твердости
	Алюминий Цветные металлы Тонколистовые металлы (INOX, сталь, алюминий, медь) INOX Сталь, литье	Использовать охлаждающее масло Использовать охлаждающее масло Использовать охлаждающее масло Использовать охлаждающее масло Использовать охлаждающее масло



Твердосплавные зубья с алмазной заточкой, каплеобразный паз для выброса стружки.



Биметаллическая коронка HSS с 8 % кобальта. Прогрессивные зубья.

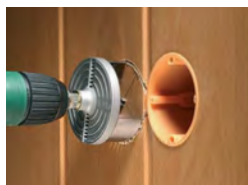

Основание из алюминия, отлитого под давлением. Закаленные зубья.

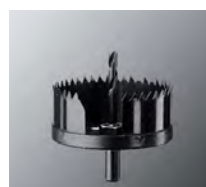
PROGRESSOR
MULTI CONSTRUCTION
XHCERAMICS
HSS-BIMETAL
KARAT
Пильные венцы

○	●		○	●	●
○	●		○	●	○
○	●		○	●	
○	●		○	●	○
○	●		○	●	●
○	●		○	●	●
○	●		○	●	○
○	●		○	●	●
○	●		○	●	●
	●			●	
	●			●	
	●			●	
	●			●	
	●			●	
	●	●		●	
	●	●		●	
	●			●	
	●			●	
●			●		
●			●		
●			●		
●			○		
●			●		

● специально подходит

○ подходит

Рекомендации по числу оборотов

PROGRESSOR, HSS-BIMETAL

Диаметр, мм	Нержавеющая сталь, об/мин ⁻¹	Сталь, биметалл HSS об/мин ⁻¹	Алюминий об/мин ⁻¹	Древесина, ПВХ об/мин ⁻¹
14	300	550	900	3000
16	275	530	825	3000
17	250	500	750	3000
19	230	460	690	3000
20	220	440	675	3000
21	210	425	660	3000
22	195	390	580	3000
24	185	370	555	2700
25	175	350	525	2700
27	160	325	480	2700
29	150	300	450	2700
30	145	285	425	2400
32	140	275	410	2400
33	135	260	390	2400
35	125	250	375	2400
37	120	240	360	2400
38	115	230	345	2400
40	110	220	330	2100
41	105	210	315	2100
43	100	205	305	2100
44	95	195	295	2100
46	95	190	285	2100
48	90	18	270	2100
51	85	170	255	2000
52	80	165	240	2000
54	80	160	240	2000
56	80	155	240	2000

Диаметр, мм	Нержавеющая сталь, об/мин ⁻¹	Сталь об/мин ⁻¹	Алюминий об/мин ⁻¹	Древесина, ПВХ об/мин ⁻¹
57	75	150	225	2000
59	75	145	225	2000
60	70	140	220	2000
64	65	135	205	1850
65	65	130	200	1850
67	65	130	195	1800
68	65	130	190	1800
70	60	125	185	1800
73	60	120	180	1800
76	55	115	170	1800
79	55	110	165	1500
83	50	105	155	1500
86	50	100	150	1500
89	45	95	145	1200
92	45	90	140	1200
95	45	90	135	1200
98	45	90	135	1200
102	40	85	130	1000
105	40	80	120	1000
108	40	80	120	900
111	40	80	120	900
114	35	75	105	900
121	35	75	95	900
127	30	65	90	800
140	25	60	85	800
152	25	55	75	800

MULTI CONSTRUCTION, KARAT

Диаметр, мм	Древесина и ДСП об/мин ⁻¹	Пластик об/мин ⁻¹	Кирпичная кладка, Karat об/мин ⁻¹	Плитка об/мин ⁻¹
20 - 35	1000	800	800	500
40 - 50	800	600	700	400
58 - 74	600	400	600	400
80 - 105	400	300	300	300

XH CERAMICS

Диаметр в мм	Диаметр в дюймах	Частота вращения об/мин ⁻¹
19	3/4	800-1200
20	25/32	800-1200
22	7/8	800-1200
25	1	800-1200
29	1 1/8	500-900
32	1 1/4	500-900
35	1 3/8	500-900
38	1 1/2	500-900
41	1 5/8	500-900
44	1 3/4	500-900
51	2	400-800
54	2 1/8	400-800
57	2 1/4	400-800
60	2 3/8	200-600
64	2 1/2	200-600
65	2 9/16	200-600
67	2 5/8	200-600
68	2 11/16	200-600
70	2 3/4	200-600
76	3	200-600
79	3 1/8	150-500
83	3 1/4	150-500

Всего лишь один щелчок

Коронки с переходником Power Change от Hawera всего одним щелчком устанавливаются в патронах дрелей всех стандартных моделей. Установка центрующего сверла и коронки без дополнительного инструмента в **быстросменный переходник**. Не требуется утомительных закручиваний и откручиваний.



Вставляем центрирующее сверло....



... затем вставляем коронку..... щелк!



... и сверлим!



Всего один переходник

> **XH CERAMICS,
MULTICONSTRUCTION
PROGRESSOR**

> для любых стандартных диаметров

> для любых стандартных дрелей

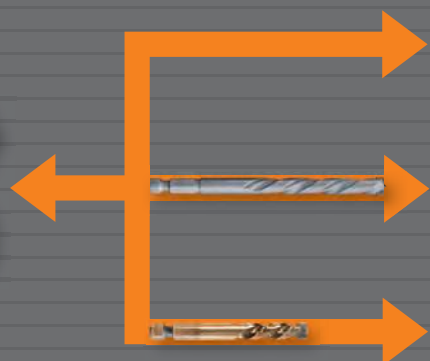
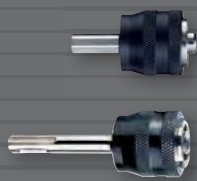

Ø 19-83 мм

Ø 20-105 мм

Ø 14-152 мм





Коронки Hawera:

PROGRESSOR

Специалист в области быстрой обработки древесины и металла



Прогрессивное расположение зубьев с углом режущей кромки 10°

> усиление захвата и ускорение выброса опилок

Зубчатый венец с 8-процентным содержанием кобальта

> сверхвысокая износостойкость и долгий срок службы

Переходник Power-Change

> быстрое и надежное крепление и отсоединение центрующего сверла и коронки всего одним «щелчком»

Биметаллические коронки HSS Progressor

Рекомендуются для обработки:

Алюминия, цветного металла, стали, чугуна, нержавеющей стали, листового материала, мягкой и твердой древесины, фанеры, столярных плит, ДСП (фанерованные), композитных материалов, пластиков, оргстекла, гипсокартона

Указания для пользователя:

Для работы с ударными дрелями со сверлильным патроном или патроном SDS-plus; только для обычного сверления, без удара

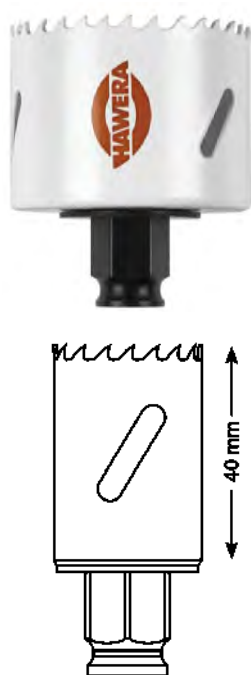

Диаметр, мм	Диаметр, дюйм	Вид упаковки	Единица товарной упаковки	Единица транспортной упаковки ¹	Код для заказа	Код EAN
-------------	---------------	--------------	---------------------------	--	----------------	---------

14	9/16	G	1	1	F 00Y 227 629	4 014 468 066 337
16	5/8	G	1	1	F 00Y 227 630	4 014 468 066 344
17	11/16	G	1	1	F 00Y 227 631	4 014 468 066 351
19	3/4	G	1	1	F 00Y 227 632	4 014 468 066 368
20	25/32	G	1	1	F 00Y 227 633	4 014 468 066 375
21	13/16	G	1	1	F 00Y 227 634	4 014 468 066 382
22	7/8	G	1	1	F 00Y 227 635	4 014 468 066 399
24	15/16	G	1	1	F 00Y 227 636	4 014 468 066 405
25	1	G	1	1	F 00Y 227 637	4 014 468 066 412
27	1 1/16	G	1	1	F 00Y 227 638	4 014 468 066 429
29	1 1/8	G	1	1	F 00Y 227 639	4 014 468 066 436
30	1 3/16	G	1	1	F 00Y 227 640	4 014 468 066 443
32	1 1/4	G	1	1	F 00Y 227 641	4 014 468 066 450
33	1 5/16	G	1	1	F 00Y 227 642	4 014 468 066 467

☐ Единица товарной упаковки (штук в упаковке)

☐¹ Единица транспортной упаковки. Единица транспортной упаковки состоит из определенного количества товарных упаковок.
Заказанное количество товара должно быть кратно количеству товара в транспортной упаковке.

Биметаллические коронки HSS Progressor

Диаметр, мм	Диаметр, дюйм	Вид упаковки	Единица товарной упаковки	Единица транспортной упаковки ¹	Код для заказа	Код EAN
35	1 3/8	G	1	1	F 00Y 227 643	4 014 468 066 474
37	1 7/16	G	1	1	F 00Y 227 644	4 014 468 066 481
38	1 1/2	G	1	1	F 00Y 227 645	4 014 468 066 498
40	1 9/16	G	1	1	F 00Y 227 646	4 014 468 066 504
41	1 5/8	G	1	1	F 00Y 227 647	4 014 468 066 511
43	1 11/16	G	1	1	F 00Y 227 648	4 014 468 066 528
44	1 3/4	G	1	1	F 00Y 227 649	4 014 468 066 535
46	1 13/16	G	1	1	F 00Y 227 650	4 014 468 066 542
48	1 7/8	G	1	1	F 00Y 227 651	4 014 468 066 559
51	2	G	1	1	F 00Y 227 652	4 014 468 066 566
52	2 1/16	G	1	1	F 00Y 227 653	4 014 468 066 573
54	2 1/8	G	1	1	F 00Y 227 654	4 014 468 066 580
56	2 3/16	G	1	1	F 00Y 227 655	4 014 468 066 597
57	2 1/4	G	1	1	F 00Y 227 656	4 014 468 066 603
59	2 5/16	G	1	1	F 00Y 227 657	4 014 468 066 610
60	2 3/8	G	1	1	F 00Y 227 658	4 014 468 066 627
64	2 1/2	G	1	1	F 00Y 227 659	4 014 468 066 634
65	2 9/16	G	1	1	F 00Y 227 660	4 014 468 066 641
67	2 5/8	G	1	1	F 00Y 227 661	4 014 468 066 658
68	2 11/16	G	1	1	F 00Y 227 662	4 014 468 066 665
70	2 3/4	G	1	1	F 00Y 227 663	4 014 468 066 672
73	2 7/8	G	1	1	F 00Y 227 664	4 014 468 066 689
76	3	G	1	1	F 00Y 227 665	4 014 468 066 696
79	3 1/8	G	1	1	F 00Y 227 666	4 014 468 066 702
83	3 1/4	G	1	1	F 00Y 227 667	4 014 468 066 719
86	3 3/8	G	1	1	F 00Y 227 668	4 014 468 066 726
89	3 1/2	G	1	1	F 00Y 227 669	4 014 468 066 733
92	3 5/8	G	1	1	F 00Y 227 670	4 014 468 066 740
95	3 3/4	G	1	1	F 00Y 227 671	4 014 468 066 757
98	3 7/8	L	1	1	F 00Y 227 672	4 014 468 066 764
102	4	L	1	1	F 00Y 227 673	4 014 468 066 771
105	4 1/8	L	1	1	F 00Y 227 674	4 014 468 066 788
108	4 1/4	L	1	1	F 00Y 227 675	4 014 468 066 795
111	4 3/8	L	1	1	F 00Y 227 676	4 014 468 066 801
114	4 1/2	L	1	1	F 00Y 227 677	4 014 468 066 818
121	4 3/4	L	1	1	F 00Y 227 678	4 014 468 066 825
127	5	L	1	1	F 00Y 227 679	4 014 468 066 832
140	5 1/2	L	1	1	F 00Y 227 680	4 014 468 066 849
152	6	L	1	1	F 00Y 227 681	4 014 468 066 856



Наборы биметаллических коронки HSS Progressor

Содержимое набора, диаметр, мм	Вид упаковки	Единица товарной упаковки	Единица транспортной упаковки ¹	Код для заказа	Код EAN
-----------------------------------	--------------	------------------------------	---	----------------	---------



Набор из 8 шт., вкл. переходник Power-Change, центрирующее сверло HSS-Co

22	T	8	1	F 00Y 227 682	4 014 468 066 863
29					
35					
44					
51					
64					



Набор из 11 шт., включая 1 переходник Power Change, 2 центрирующих сверла HSS-Co

25	T	11	1	F 00Y 265 348	3 165 140 538 572
32					
40					
54					
60					
68					
76					
86					



Набор из 13 шт., вкл. переходник Power-Change, центрирующее сверло HSS-Co

19	T	13	1	F 00Y 227 683	4 014 468 066 870
22					
25					
29					
35					
38					
44					
51					
57					
64					
76					

Принадлежности — Биметаллические коронки HSS Progressor

Патрон, со стороны машины	Общая длина, мм	Вид упаковки	Единица товарной упаковки	Единица транспортной упаковки ¹	Код для заказа	Код EAN
------------------------------	-----------------	--------------	------------------------------	---	----------------	---------

Набор из 6 переходников для биметаллической коронки HSS на переходник Power Change

-	-	F	6	1	F 00Y 227 688	4 014 468 066 924
---	---	---	---	---	---------------	-------------------

Единица товарной упаковки (штук в упаковке)

¹ Единица транспортной упаковки. Единица транспортной упаковки состоит из определенного количества товарных упаковок.
Заказанное количество товара должно быть кратно количеству товара в транспортной упаковке.

Принадлежности — Биметаллические коронки HSS Progressor

Патрон, со стороны машины	Общая длина, мм	Вид упаковки	Единица товарной упаковки	Единица транспортной упаковки ¹	Код для заказа	Код EAN
---------------------------	-----------------	--------------	---------------------------	--	----------------	---------

Переходник Power-Change с шестигранным хвостовиком 9,5 мм для патрона с центрирующим сверлом HSS-Co; для коронок диаметром 14–152 мм



Шестигранный SW 9,5	-	H	1	1	F 00Y 227 684	4 014 468 066 887
---------------------	---	---	---	---	---------------	-------------------

Переходник Power-Change с шестигранным хвостовиком для патрона на 11 мм с центрирующим сверлом HSS-Co. Для коронок Ø 14–152 мм.



Шестигранный SW 11 мм	-	G	1	1	F 00Y 265 155	3 165 140 476 645
-----------------------	---	---	---	---	---------------	-------------------

Переходник Power Change с хвостовиком SDS-plus и центрирующим сверлом HSS-Co, для коронок Ø 14–152 мм.



SDS-plus	-	H	1	1	F 00Y 227 685	4 014 468 066 894
----------	---	---	---	---	---------------	-------------------

Переходник Power-Change с шестигранным хвостовиком 8 мм. Для коронок Ø 14–152 мм. Без центрирующего сверла.



Шестигранный SW 8 мм	82	G	1	1	F 00Y 265 246	3 165 140 519 878
----------------------	----	---	---	---	---------------	-------------------

Переходник Power-Change Heavy Duty с шестигранным хвостовиком 11 мм. Для коронок Ø 14–152 мм. Без центрирующего сверла.



Шестигранный SW 11 мм	80	G	1	1	F 00Y 265 248	3 165 140 520 188
-----------------------	----	---	---	---	---------------	-------------------

Переходник Power-Change с хвостовиком SDS-plus. Для коронок Ø 14–152 мм. Без центрирующего сверла.



SDS-plus	98	G	1	1	F 00Y 265 247	3 165 140 519 885
----------	----	---	---	---	---------------	-------------------

Центрирующее сверло HSS-Co с шестигранным хвостовиком 1/4", угол острия 135°, крестообразная подточка; длина = 80 мм



-	80	B1	1	1	F 00Y 227 686	4 014 468 066 900
---	----	----	---	---	---------------	-------------------

Удлинительный элемент 305 мм с шестигранным хвостовиком 3/8" (SW 9,5)



-	305	F	1	1	F 00Y 227 746	4 014 468 066 986
---	-----	---	---	---	---------------	-------------------

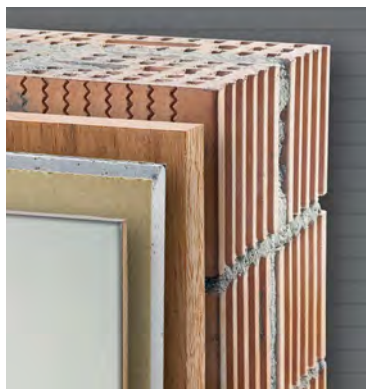

Коронки Hawera:

MULTI CONSTRUCTION

Специалист по внутренней отделке и ремонту

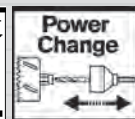

Твердосплавные зубья с алмазной заточкой

> экстремальная производительность и долговечность

Каплеобразные пазы для выброса стружки

> быстрый непрерывный процесс сверления

Переходник Power-Change

> быстрое и надежное крепление и отсоединение центрующего сверла и коронки всего одним «щелчком»

Универсальные коронки MultiConstruction

Рекомендуются для обработки:

Для мягкой и твердой древесины, фанеры, столярных плит, ДСП (фанерованная), ламината, композитных материалов, пластиков, оргстекла, кирпичной кладки, керамической плитки, кирпича, гипсокартона, гераклитовых плит, асбестового шифера, газобетона, полнотелого, кровельного и кирпича с вертикальными пустотами, а также силикатного кирпича

Указания для пользователя:

Для работы с ударными дрелями со сверлильным патроном или патроном SDS-plus; только для обычного сверления, без удара

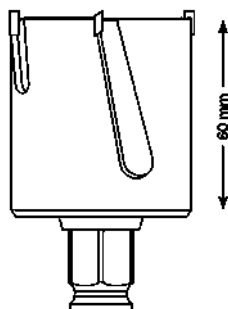

Диаметр, мм	Цикло зубьев	Вид упаковки	Единица товарной упаковки	Единица транспортной упаковки ¹	Код для заказа	Код EAN
20	3	G	1	1	F 00Y 227 799	4 014 468 067 730
25	3	G	1	1	F 00Y 227 800	4 014 468 067 747
30	3	G	1	1	F 00Y 227 801	4 014 468 067 754
35	3	G	1	1	F 00Y 227 802	4 014 468 067 761
40	3	G	1	1	F 00Y 227 803	4 014 468 067 778
45	3	G	1	1	F 00Y 227 804	4 014 468 067 785
50	3	G	1	1	F 00Y 227 805	4 014 468 067 792
55	4	G	1	1	F 00Y 227 806	4 014 468 067 808
58	4	G	1	1	F 00Y 227 807	4 014 468 067 815
60	4	G	1	1	F 00Y 227 808	4 014 468 067 822
63	4	G	1	1	F 00Y 227 809	4 014 468 067 839
65	4	G	1	1	F 00Y 227 810	4 014 468 067 846
68	4	G	1	1	F 00Y 227 811	4 014 468 067 853

☐ ☐ ☐ Единица товарной упаковки (штук в упаковке)

☐ ☐ ☐ ☐ ☐¹ Единица транспортной упаковки. Единица транспортной упаковки состоит из определенного количества товарных упаковок. Заказанное количество товара должно быть кратно количеству товара в транспортной упаковке.

Универсальные коронки MultiConstruction

Диаметр, мм	Число зубьев	Вид упаковки	Единица товарной упаковки	Единица транспортной упаковки ¹	Код для заказа	Код EAN
70	4	G	1	1	F 00Y 227 812	4 014 468 067 860
71	4	G	1	1	F 00Y 227 813	4 014 468 067 877
74	4	G	1	1	F 00Y 227 814	4 014 468 067 884
76	4	G	1	1	F 00Y 227 815	4 014 468 067 891
80	4	G	1	1	F 00Y 227 816	4 014 468 067 907
85	4	G	1	1	F 00Y 227 817	4 014 468 067 914
90	4	G	1	1	F 00Y 227 818	4 014 468 067 921
105	5	G	1	1	F 00Y 227 819	4 014 468 067 938



Принадлежности — Универсальные коронки MultiConstruction

Патрон, со стороны машины	Общая длина, мм	Вид упаковки	Единица товарной упаковки	Единица транспортной упаковки ¹	Код для заказа	Код EAN
---------------------------	-----------------	--------------	---------------------------	--	----------------	---------

Набор из 4 переходников для коронки Karat на переходник Power Change

-	-	F	4	1	F 00Y 227 747	4 014 468 066 993
---	---	---	---	---	---------------	-------------------

Переходник Power-Change с шестигранным хвостовиком 8 мм для твердосплавного центрующего сверла; для коронок диаметром 20–105 мм.



Шестигранник SW 8 мм	-	H	1	1	F 00Y 227 744	4 014 468 066 962
----------------------	---	---	---	---	---------------	-------------------

Переходник Power-Change с шестигранным хвостовиком для патрона на 11 мм с твердосплавным центрирующим сверлом. Для коронок Ø 20–105 мм.



Шестигранник SW 11 мм	-	G	1	1	F 00Y 265 156	3 165 140 476 652
-----------------------	---	---	---	---	---------------	-------------------

Переходник Power Change с хвостовиком SDS-plus, с твердосплавным центрирующим сверлом; для коронок диаметром 20–105 мм



SDS-plus	-	H	1	1	F 00Y 227 745	4 014 468 066 979
----------	---	---	---	---	---------------	-------------------

Переходник Power-Change с шестигранным хвостовиком 8 мм. Для коронок Ø 14–152 мм. Без центрующего сверла.



Шестигранник SW 8 мм	82	G	1	1	F 00Y 265 246	3 165 140 519 878
----------------------	----	---	---	---	---------------	-------------------

Принадлежности — Универсальные коронки MultiConstruction

Патрон, со стороны машины	Общая длина, мм	Вид упаковки	Единица товарной упаковки	Единица транспортной упаковки ¹	Код для заказа	Код EAN
---------------------------	-----------------	--------------	---------------------------	--	----------------	---------

Переходник Power-Change Heavy Duty с шестигранным хвостовиком 11 мм. Для коронок Ø 14–152 мм. Без центрующего сверла.



Шестигранный SW 11 мм	80	G	1	1	F 00Y 265 248	3 165 140 520 188
-----------------------	----	---	---	---	---------------	-------------------

Переходник Power-Change с хвостовиком SDS-plus. Для коронок Ø 14–152 мм. Без центрующего сверла.



SDS-plus	98	G	1	1	F 00Y 265 247	3 165 140 519 885
----------	----	---	---	---	---------------	-------------------

Твердосплавное центрирующее сверло с шестигранным хвостовиком 1/4", острие сверла 118°;

твердосплавные режущие кромки алмазной заточки с центрированием и универсальными специальными гранями; длина = 120 мм



-	120	B1	1	1	F 00Y 228 248	4 014 468 067 952
---	-----	----	---	---	---------------	-------------------

Центрирующее сверло HSS-Co с шестигранным хвостовиком 1/4", угол острия 135°, крестообразная подточка; длина = 120 мм



-	120	B1	1	1	F 00Y 231 786	4 014 468 068 065
---	-----	----	---	---	---------------	-------------------

Удлинительный элемент 305 мм с шестигранным хвостовиком 3/8" (SW 9,5)



-	305	F	1	1	F 00Y 227 746	4 014 468 066 986
---	-----	---	---	---	---------------	-------------------

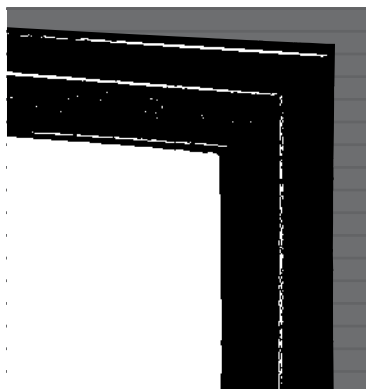

Алмазные сверла-коронки/коронки для мокрого сверления от Hawera:

XH CERAMICS



Высокоточное сверление в твердой керамической плитке

Алмазные сверла-коронки XH Ceramics для мокрого сверления



Диаметр, мм	Рабочая длина, мм	Общая длина, мм	Вид упаковки	Единица товарной упаковки	Единица транспортной упаковки ¹	Код для заказа	Код EAN
5	30	65	E	1	1	F 00Y 265 221	3 165 140 495 837
6	35	65	E	1	1	F 00Y 265 222	3 165 140 495 844
7	35	65	E	1	1	F 00Y 265 223	3 165 140 495 851
8	35	65	E	1	1	F 00Y 265 224	3 165 140 495 868
10	35	65	E	1	1	F 00Y 265 225	3 165 140 495 875
12	35	65	E	1	1	F 00Y 265 226	3 165 140 495 882
14	35	65	E	1	1	F 00Y 265 227	3 165 140 495 899

Алмазные коронки XH Ceramics

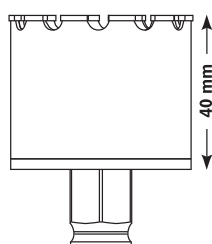

Диаметр, мм	Диаметр, дюйм	Рабочая длина, мм	Вид упаковки	Единица товарной упаковки	Единица транспортной упаковки ¹	Код для заказа	Код EAN
-------------	---------------	-------------------	--------------	---------------------------	--	----------------	---------

Алмазная коронка с переходником Power-Change

19	3/4	40	G	1	1	F 00Y 265 172	3 165 140 489 263
20	25/32	40	G	1	1	F 00Y 265 173	3 165 140 489 270
22	7/8	40	G	1	1	F 00Y 265 174	3 165 140 489 287
25	1	40	G	1	1	F 00Y 265 175	3 165 140 489 294
29	1 1/8	40	G	1	1	F 00Y 265 176	3 165 140 489 300
32	1 1/4	40	G	1	1	F 00Y 265 177	3 165 140 489 317
35	1 3/8	40	G	1	1	F 00Y 265 178	3 165 140 489 324
38	1 1/2	40	G	1	1	F 00Y 265 179	3 165 140 489 331
41	1 5/8	40	G	1	1	F 00Y 265 244	3 165 140 515 177
44	1 3/4	40	G	1	1	F 00Y 265 180	3 165 140 489 348
51	2	40	G	1	1	F 00Y 265 181	3 165 140 489 355
54	2 1/8	40	G	1	1	F 00Y 265 182	3 165 140 489 362
57	2 1/4	40	G	1	1	F 00Y 265 183	3 165 140 489 379
60	2 3/8	40	G	1	1	F 00Y 265 184	3 165 140 489 386
64	2 1/2	40	G	1	1	F 00Y 265 185	3 165 140 489 393
65	2 9/16	40	G	1	1	F 00Y 265 186	3 165 140 489 409
67	2 5/8	40	G	1	1	F 00Y 265 187	3 165 140 489 416

☐ Единица товарной упаковки (штук в упаковке)

☐¹ Единица транспортной упаковки. Единица транспортной упаковки состоит из определенного количества товарных упаковок. Заказанное количество товара должно быть кратно количеству товара в транспортной упаковке.

Алмазные коронки ХН Ceramics

Диаметр, мм	Диаметр, дюйм	Рабочая длина, мм	Вид упаковки	Единица товарной упаковки	Единица транспортной упаковки ¹	Код для заказа	Код EAN
-------------	---------------	-------------------	--------------	---------------------------	--	----------------	---------

Алмазная коронка с переходником Power-Change

68	2 11/16	40	G	1	1	F 00Y 265 188	3 165 140 489 423
70	2 3/4	40	G	1	1	F 00Y 265 189	3 165 140 489 430
76	3	40	G	1	1	F 00Y 265 190	3 165 140 489 447
79	3 1/8	40	G	1	1	F 00Y 265 191	3 165 140 489 454
83	3 1/4	40	G	1	1	F 00Y 265 192	3 165 140 489 461

Принадлежности — Алмазные сверла-коронки/коронки ХН Ceramics для мокрого сверления

Патрон, со стороны машины	Общая длина, мм	Вид упаковки	Единица товарной упаковки	Единица транспортной упаковки ¹	Код для заказа	Код EAN
---------------------------	-----------------	--------------	---------------------------	--	----------------	---------



Переходник Power-Change с шестигранным хвостовиком 8 мм.
Для коронок Ø 14–152 мм. Без центрирующего сверла.

Шестигранник SW 8 мм	82	G	1	1	F 00Y 265 246	3 165 140 519 878
----------------------	----	---	---	---	---------------	-------------------



Переходник Power-Change Heavy Duty с шестигранным хвостовиком 11 мм.
Для коронок Ø 14–152 мм. Без центрирующего сверла.

Шестигранник SW 11 мм	80	G	1	1	F 00Y 265 248	3 165 140 520 188
-----------------------	----	---	---	---	---------------	-------------------



Переходник Power-Change с хвостовиком SDS-plus.
Для коронок Ø 14–152 мм. Без центрирующего сверла.

SDS-plus	98	G	1	1	F 00Y 265 247	3 165 140 519 885
----------	----	---	---	---	---------------	-------------------



Подпружиненный центрирующий штифт с твердосплавным острием для засверливания в твердых материалах

Шестигранный хвостовик 1/4"	-	G	1	1	F 00Y 265 617	3 165 140 575 539
-----------------------------	---	---	---	---	---------------	-------------------

Принадлежности — Алмазные сверла-коронки/коронки XH Ceramics

Вид упаковки	Единица товарной упаковки	Единица транспортной упаковки ¹	Код для заказа	Код EAN
--------------	---------------------------	--	----------------	---------



Центрирующее приспособление для алмазных коронок

L	1	1	F 00Y 265 198	3 165 140 489 669
---	---	---	---------------	-------------------



Центрирующее приспособление для алмазного сверла-коронки

G	1	1	F 00Y 265 230	3 165 140 495 929
---	---	---	---------------	-------------------



Баллон для жидкостного охлаждения алмазных коронок/сверл-коронок

L	1	1	F 00Y 265 231	3 165 140 495 936
---	---	---	---------------	-------------------

Единица товарной упаковки (штук в упаковке)

¹ Единица транспортной упаковки. Единица транспортной упаковки состоит из определенного количества товарных упаковок. Заказанное количество товара должно быть кратно количеству товара в транспортной упаковке.



Коронки Hawera:

HSS-BIMETAL

Специалист по изготовлению чистых, круглых отверстий в металле и древесине



Коронки HSS-Bimetal

Рекомендуются для обработки:

Стального литья, серого чугуна, конструкционной стали, легированного и нелегированного алюминия, бронзы, меди, ПВХ, оргстекла, гипсокартона и древесины

Указания для пользователя:

Для установки в стойках сверлильных станков, ручных дрелях и перфораторах (без удара); максимальная глубина пропила для всех размеров – 38 мм; качество пропила зависит от правильной частоты вращения и охлаждения (соблюдайте руководство по эксплуатации); при пилении металлов (за исключением чугуна) следует использовать высококачественное охлаждающее масло; во избежание перегрева пилы опилки следует удалять как можно чаще; коронка идеально подходит для электриков, сантехников, жестянщиков и слесарей, а также для производства машин, аппаратов, контейнеро- и кузовостроения

Ударопрочная конструкция с массивной алюминиевой подошвой; высокоэффективные быстрорежущие стальные зубья качества M3; корпус из специальной легированной стали; зубья Vario Pitch для быстрого сверления.

Диаметр, мм	Диаметр, дюйм	Вид упаковки	Единица товарной упаковки	Единица транспортной упаковки	Код для заказа	Код EAN
-------------	---------------	--------------	---------------------------	-------------------------------	----------------	---------

Хвостовик, совместимый с SDS-plus и шестигранным хвостовиком



14	9/16	L	1	1	F 00Y 142 590	4 014 468 022 951
16	5/8	L	1	1	F 00Y 118 321	4 014 468 009 235
17	11/16	L	1	1	F 00Y 142 591	4 014 468 022 944
19	3/4	L	1	1	F 00Y 118 322	4 014 468 009 242
20	25/32	L	1	1	F 00Y 118 323	4 014 468 009 259
21	13/16	L	1	1	F 00Y 118 324	4 014 468 009 266
22	7/8	L	1	1	F 00Y 118 325	4 014 468 009 273
24	15/16	L	1	1	F 00Y 142 592	4 014 468 022 968
25	1	L	1	1	F 00Y 118 326	4 014 468 009 280
27	1 1/16	L	1	1	F 00Y 118 327	4 014 468 009 297
29	1 1/8	L	1	1	F 00Y 118 328	4 014 468 009 303

Коронки HSS-Bimetal

Диаметр, мм	Диаметр, дюйм	Вид упаковки	Единица товарной упаковки	Единица транспортной упаковки ¹	Код для заказа	Код EAN
-------------	---------------	--------------	---------------------------	--	----------------	---------

Хвостовик, совместимый с SDS-plus и шестигранным хвостовиком

30	1 3/16	L	1	1	F 00Y 118 329	4 014 468 009 310
32	1 1/4	L	1	1	F 00Y 118 330	4 014 468 009 327
33	1 5/16	L	1	1	F 00Y 142 593	4 014 468 022 975
35	1 3/8	L	1	1	F 00Y 118 331	4 014 468 009 334
37	1 7/16	L	1	1	F 00Y 142 594	4 014 468 022 982
38	1 1/2	L	1	1	F 00Y 118 332	4 014 468 009 341
40	1 9/16	L	1	1	F 00Y 118 333	4 014 468 009 358
41	1 5/8	L	1	1	F 00Y 118 334	4 014 468 009 365
43	1 11/16	L	1	1	F 00Y 142 595	4 014 468 023 002
44	1 3/4	L	1	1	F 00Y 118 335	4 014 468 009 372
46	1 13/16	L	1	1	F 00Y 118 336	4 014 468 009 389
48	1 7/8	L	1	1	F 00Y 118 354	4 014 468 009 396
51	2	L	1	1	F 00Y 118 337	4 014 468 009 402
52	2 1/16	L	1	1	F 00Y 142 596	4 014 468 023 019
54	2 1/8	L	1	1	F 00Y 118 338	4 014 468 009 419
56	2 3/16	L	1	1	F 00Y 212 256	4 014 468 046 384
57	2 1/4	L	1	1	F 00Y 118 339	4 014 468 009 426
59	2 5/16	L	1	1	F 00Y 212 253	4 014 468 046 377
60	2 3/8	L	1	1	F 00Y 118 340	4 014 468 009 433
64	2 1/2	L	1	1	F 00Y 118 341	4 014 468 009 440
65	2 9/16	L	1	1	F 00Y 118 002	4 014 468 009 457
67	2 5/8	L	1	1	F 00Y 118 342	4 014 468 009 464
68	2 11/16	L	1	1	F 00Y 118 920	4 014 468 009 471
70	2 3/4	L	1	1	F 00Y 118 343	4 014 468 009 488
73	2 7/8	L	1	1	F 00Y 142 597	4 014 468 023 026
76	3	L	1	1	F 00Y 118 344	4 014 468 009 495
79	3 1/8	L	1	1	F 00Y 138 226	4 014 468 009 501
83	3 1/4	L	1	1	F 00Y 118 356	4 014 468 009 518
86	3 3/8	L	1	1	F 00Y 142 598	4 014 468 023 033
89	3 1/2	L	1	1	F 00Y 118 345	4 014 468 009 525
92	3 5/8	L	1	1	F 00Y 138 228	4 014 468 009 532
95	3 3/4	L	1	1	F 00Y 138 229	4 014 468 009 549
98	3 7/8	L	1	1	F 00Y 142 599	4 014 468 023 040
102	4	L	1	1	F 00Y 118 346	4 014 468 009 556
105	4 1/8	L	1	1	F 00Y 138 230	4 014 468 009 563
111	4 3/8	L	1	1	F 00Y 118 003	4 014 468 009 570
114	4 1/2	L	1	1	F 00Y 138 231	4 014 468 009 587
121	4 3/4	L	1	1	F 00Y 138 232	4 014 468 009 594
127	5	L	1	1	F 00Y 118 004	4 014 468 009 600
140	5 1/2	L	1	1	F 00Y 118 005	4 014 468 009 617
152	6	L	1	1	F 00Y 142 600	4 014 468 023 057



Наборы биметаллических коронок HSS

Содержимое набора,
диаметр, мм

Вид упаковки

Единица товарной
упаковки

Единица транспортной
упаковки¹

Код для заказа

Код EAN



Набор для сантехника из 8 шт., вкл. 2 хвостовика и выталкивающую пружину

19	T	8	1	F 00Y 130 072	4 014 468 009 686
25					
32					
38					
51					



Набор для электрика из 9 шт., вкл. 2 хвостовика и выталкивающую пружину

19	T	9	1	F 00Y 130 070	4 014 468 009 679
22					
35					
68					
70					
76					



Стандартный набор из 9 шт., вкл. 2 хвостовика и выталкивающую пружину

19	T	9	1	F 00Y 118 352	4 014 468 009 662
25					
38					
48					
68					
83					

Принадлежности — Биметаллические коронки HSS

 Патрон, со стороны
машины

Общая длина, мм

Вид упаковки

 Единица товарной
упаковки

 Единица транспортной
упаковки¹

Код для заказа

Код EAN



Выталкивающая пружина; служит для выталкивания материала после обработки

-	-	L	1	1	F 00Y 118 351	4 014 468 009 655
---	---	---	---	---	---------------	-------------------



Центрирующее сверло HSS для хвостовика AS 2; длина = 102 мм, Ø = 6,35 мм; острие сверла 135° с крестообразной подточкой по DIN 1412 C;

крепится на хвостовике с помощью установочного винта



-	102	L	1	1	F 00Y 118 349	4 014 468 009 648
---	-----	---	---	---	---------------	-------------------

Центрирующее сверло HSS для хвостовика AS 1, AS 3 и AS 4; длина = 81 мм, Ø = 6,35 мм; острие сверла 135° с крестообразной подточкой по DIN 1412 C; крепится на хвостовике для патрона с помощью установочного винта



-	81	L	1	1	F 00Y 202 315	4 014 468 039 591
---	----	---	---	---	---------------	-------------------

AS 1: шестигранный хвостовик SW 7,95 мм, с центрирующим сверлом; для коронок диаметром 14–30 мм



Шестигранник SW 7,95	-	L	1	1	F 00Y 118 347	4 014 468 009 624
-------------------------	---	---	---	---	---------------	-------------------

AS 2: шестигранный хвостовик SW 11 мм с центрирующим сверлом; для коронок диаметром 32–152 мм



Шестигранник SW 11	-	L	1	1	F 00Y 118 348	4 014 468 009 631
-----------------------	---	---	---	---	---------------	-------------------

AS 3: хвостовик SDS-plus с центрирующим сверлом; для коронок диаметром 14–30 мм



SDS-plus	-	L	1	1	F 00Y 145 050	4 014 468 031 083
----------	---	---	---	---	---------------	-------------------

AS 4: хвостовик SDS-plus с центрирующим сверлом; для коронок диаметром 32–152 мм



SDS-plus	-	L	1	1	F 00Y 145 051	4 014 468 031 090
----------	---	---	---	---	---------------	-------------------

Принадлежности — Биметаллические коронки HSS

Патрон, со стороны машины	Общая длина, мм	Вид упаковки	Единица товарной упаковки	Единица транспортной упаковки ¹	Код для заказа	Код EAN
---------------------------	-----------------	--------------	---------------------------	--	----------------	---------

Удлинительный элемент с шестигранным хвостовиком SW 7,95 мм для AS 1; длина = 300 мм



Шестигранный SW 7,95	300	F	1	1	F 00Y 141 292	4 014 468 021 718
----------------------	-----	---	---	---	---------------	-------------------

Удлинительный элемент с шестигранным хвостовиком SW 11 мм для AS 2; длина = 300 мм



Шестигранный SW 11	300	F	1	1	F 00Y 141 293	4 014 468 021 725
--------------------	-----	---	---	---	---------------	-------------------

Набор из 6 переходников для биметаллической коронки HSS на переходник Power Change

-	-	F	6	1	F 00Y 227 688	4 014 468 066 924
---	---	---	---	---	---------------	-------------------

Пустой кейс под коронки Hawera

-	-	-	-	1	F 00Y 265 382	-
---	---	---	---	---	---------------	---

Коронки Hawera:

KARAT

Для универсального применения в различных материалах

Универсальные коронки Karat
Рекомендуются для обработки:

Массив древесины, фанера, ДСП, пластик, органическое стекло, керамическая плитка со склерометрической твердостью до 6, гипсовые блоки, газобетон, плита Heraklithplatte, этернит и полнотелый кирпич

Указания для пользователя:

Для использования с дрелями со сверлильным патроном и с перфораторами с патроном SDS-plus; треб. мощность машины: до Ø 50 мм мин. 400 Вт, более Ø 55 мм мин. 600 Вт; с коронкой использовать только режим сверления, режим ударного сверления/сверления с ударом отключить; макс. глубина сверления 60 мм

Твердосплавные режущие кромки



Диаметр, мм	Число зубьев	Вид упаковки	Единица товарной упаковки	Единица транспортной упаковки ¹	Код для заказа	Код EAN
25	3	G	1	1	F 00Y 132 977	4 014 468 005 893
30	3	G	1	1	F 00Y 132 978	4 014 468 005 909
35	3	G	1	1	F 00Y 132 979	4 014 468 005 916
40	3	G	1	1	F 00Y 132 980	4 014 468 005 923
45	3	G	1	1	F 00Y 132 981	4 014 468 005 930
50	3	G	1	1	F 00Y 132 982	4 014 468 005 947
55	3	G	1	1	F 00Y 141 391	4 014 468 020 896
58	4	G	1	1	F 00Y 139 486	4 014 468 018 367
60	4	G	1	1	F 00Y 138 117	4 014 468 005 954
63	4	G	1	1	F 00Y 132 983	4 014 468 005 961
65	4	G	1	1	F 00Y 133 722	4 014 468 005 978
68	4	G	1	1	F 00Y 132 984	4 014 468 005 985
70	4	G	1	1	F 00Y 143 946	4 014 468 025 761
71	4	G	1	1	F 00Y 132 098	4 014 468 005 992
74	4	G	1	1	F 00Y 132 985	4 014 468 006 005
76	4	G	1	1	F 00Y 141 394	4 014 468 020 902
80	4	G	1	1	F 00Y 132 986	4 014 468 006 012
85	4	G	1	1	F 00Y 143 948	4 014 468 025 785
90	4	G	1	1	F 00Y 142 690	4 014 468 023 194
105	5	G	1	1	F 00Y 132 987	4 014 468 006 029

Универсальные коронки Karat, с зенкером для обработки кромок

Диаметр, мм	Цикло зубьев	Вид упаковки	Единица товарной упаковки	Единица транспортной упаковки ¹	Код для заказа	Код EAN
-------------	--------------	--------------	---------------------------	--	----------------	---------

В комплект поставки входит зенкер для обработки кромок, шестигранный хвостовик SW 11 мм с общей длиной 78 мм, 1 центрирующее сверло HSS и 1 твердосплавное центрирующее сверло

68	4	E	1	1	F 00Y 136 766	4 014 468 006 043
----	---	---	---	---	---------------	-------------------



В комплект поставки входит шестигранный хвостовик SW 11 мм с общей длиной 78 мм, 1 центрирующее сверло HSS и 1 твердосплавное центрирующее сверло

80	4	E	1	1	F 00Y 141 399	4 014 468 020 919
----	---	---	---	---	---------------	-------------------

Принадлежности — Универсальные коронки Karat

Патрон, со стороны машины	Диаметр, мм	Общая длина, мм	Вид упаковки	Единица товарной упаковки	Единица транспортной упаковки ¹	Код для заказа	Код EAN
---------------------------	-------------	-----------------	--------------	---------------------------	--	----------------	---------



Шестигранный SW 9,5 мм, хвостовики без центрирующего сверла

Шестигранный SW 9,5	76	L	1	1	F 00Y 142 458	4 014 468 023 255
---------------------	----	---	---	---	---------------	-------------------



Шестигранный SW 11 мм, хвостовики без центрирующего сверла

Шестигранный SW 11	78	L	1	1	F 00Y 142 455	4 014 468 023 224
Шестигранный SW 11	220	L	1	1	F 00Y 142 456	4 014 468 023 231
Шестигранный SW 11	370	L	1	1	F 00Y 142 457	4 014 468 023 248
SDS-plus	105	L	1	1	F 00Y 142 459	4 014 468 023 262
SDS-plus	220	L	1	1	F 00Y 142 460	4 014 468 023 279
SDS-plus	370	L	1	1	F 00Y 142 461	4 014 468 023 286



Принадлежности — Универсальные коронки Karat

Патрон, со стороны машины	Диаметр, мм	Общая длина, мм	Вид упаковки	Единица товарной упаковки	Единица транспортной упаковки ¹	Код для заказа	Код EAN
---------------------------	-------------	-----------------	--------------	---------------------------	--	----------------	---------



Зенкер для точной обработки кромок; диам. 68 мм для розеток в полых стенах

-	-	-	L	1	1	F 00Y 136 765	4 014 468 006 036
---	---	---	---	---	---	---------------	-------------------

Центрирующее сверло HSS диаметром 7,2 мм; для древесины

-	7,2	109	C	1	1	F 00Y 142 464	4 014 468 023 316
---	-----	-----	---	---	---	---------------	-------------------



Твердосплавное центрирующее сверло диаметром 8 мм для хвостовика

-	8	120	C	1	1	F 00Y 142 463	4 014 468 023 309
---	---	-----	---	---	---	---------------	-------------------

Набор из 4 переходников для коронки Karat на переходник Power Change

-	-	-	F	4	1	F 00Y 227 747	4 014 468 066 993
---	---	---	---	---	---	---------------	-------------------



Коронки Hawera с зенкером для обработки кромок:

Коронки с зенкером для обработки кромок

Рекомендуются для обработки:

ДСП, столярных плит, полимерных плит, гипсокартона и балок

Указания для пользователя:

С зенкером для обработки кромок всего за один заход можно изготовить монтажные отверстия согласно стандартам VDE глубиной 32 мм –

в результате получаются ровные

поверхности при монтаже розеток в полых стенах; для изготовления отверстий большей глубины используется коронка без зенкера, при этом необходимо удалять керн

Качество HSS; закаленный зенкер для обработки кромок



Диаметр, мм	Вид упаковки	Единица товарной упаковки	Единица транспортной упаковки ¹	Код для заказа	Код EAN
68	E	1	1	F 00Y 124 621	4 014 468 009 693



Пильные венцы Hawera:

Пильные венцы

Рекомендуются для обработки:

Древесины, гипсокартона и пластика
Высококачественный опорный фланец

Соревновательный диаметр, мм	Вид упаковки	Единица товарной упаковки	Единица транспортной упаковки ¹	Код для заказа	Код EAN
------------------------------	--------------	---------------------------	--	----------------	---------

Набор из 3-х пильных венцов; максимальная глубина пропила 31 мм; шестигранный хвостовик SW 8 мм; закаленные зубцы

60	H	3	1	F 00Y 120 150	4 014 468 009 709
67					
74					



Набор из 6-ти пильных венцов; максимальная глубина пропила 25 мм

32	H	6	1	F 00Y 120 151	4 014 468 009 716
38					
44					
51					
57					
64					



Долбление

Зубило SDS-max от Hawera:

качественный прорыв

RTecSPEED SDS-max:

пикообразное зубило со «взрывным» эффектом

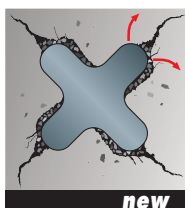
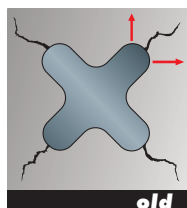

Что-то невероятное:

«взрывной» эффект инновационного исполнения высокопроизводительного пикообразного зубила Hawera-RTec со звездообразным острием обеспечивает высокую динамику при выемке бетона.

> постоянно высокая производительность, без заклинивания

1. Быстрота + производительность

Двойная выгода: высокая скорость благодаря длинной режущей кромке звездообразной формы.

Исключительная производительность благодаря «взрывному» эффекту.

> уникальный инструмент



2. Мощность

Запатентованный отражающий элемент RTec преобразует силу отдачи в силу удара.

> увеличение производительности выемки на 30 %

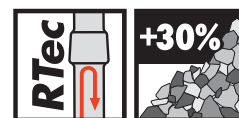

3. Долгий срок службы

Звездообразная режущая кромка специального исполнения является самозатачивающейся и обеспечивает неизменно высокую производительность выемки.

> 100-процентная производительность в течение 100 часов непрерывной работы

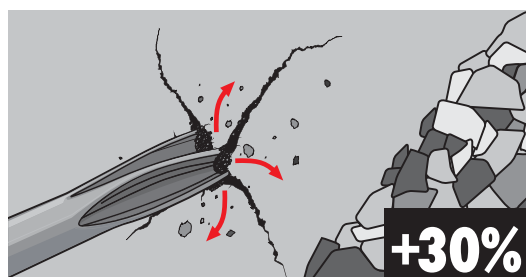

RTecSHARP SDS-max:

плоское зубило с усиленными выступами



> Плоское исполнение + усиленные выступы:

исключительно плоская форма режущей кромки зубила RTec Sharp обеспечивает необходимую **скорость**, прочные выступы – мощное «взрывное» действие.

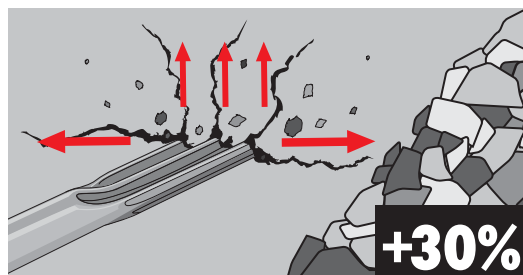

> Самозатачивание:

специальная геометрия и длина (+100 %) самозатачивающейся режущей кромки обеспечивают **постоянно высокую производительность выемки** при увеличенном вдвое сроке службы.

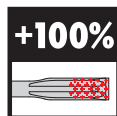

> RTec — еще мощнее:

Плоское зубило Hagera-RTec также оснащено надежным и запатентованным отражающим элементом RTec, преобразующим силу отдачи в силу удара и увеличивающим тем самым **производительность выемки на 30 %**.



Для любого перфоратора и отбойного молотка подходящее зубило от Hawera

Марка перфораторов/отбойных молотков машины

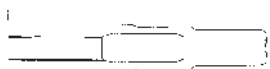

Шестигранник SW 17

с. 138

Makita	8035 NB, HR 3510, HR 3520, HR 3850, HM 0810 T, HM 1130 C
Hitachi	H 41 SA
Ryobi	CH 420



Шестигранник SW 19 со сточенным буртом

с. 138

AEG	PH 240 D, PH 350, PH 350 D, PHD 26, PH 38, PHD 38
Atlas Copco	PB 10 H, PH 5 H, PH 11 H, PHE 50 H
Black & Decker	HD 2032, HD 2038
Bosch	11206, 11208, 11209, 11306, UBH 6/35, UBH 6/35 D, UBH 12/50, USH 6, GBH 7/45 DE
ELU	BH 41 K, BH 41 EK, BH 46 EK
Hitachi	DH 38 YF, DH 38 YA, DH 50 SB, DH 40 FA/FB
Kango	430 S, 501 S, 637 S, 950 S, 950 KS, 950 XS, 978 S
Makita	HR 3850 B, HR 3520 B, HR 4040 C, HR 5000, HM 0810 B, HM 1242 C, HM 1140 C
Milwaukee	5311, 5312, 5316, 5317, 5347, 5348, 5352, 5353, PH 11 H, PH 40 H
Ryobi	CH 465, 1138



Шестигранник SW 19

с. 139

Atlas Copco	PB 14 D
Bosch	USH 10 (11305), HSH 10 (12312)
Casals	Tornado
DeWalt	DW 558 K
ELU	SH 60 K
Hitachi	DH 50 SH 1
Kango	638 S, 900 B, 900 S, 900 KS, 900 XS, 1400 B
Makita	HM 1200 B
Milwaukee	5335
Ryobi	CH 486 K
Spit	400

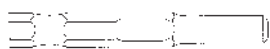

Шестигранник SW 21K

с. 139

Atlas Copco	PB 6 C, PB 10, PB 10 C, PB 14 C, PH 11 C
Hitachi	DH 50 SA, DH 50 SA 1, H 55 SA, H 55 SC
Kango	900, 900 X, 928, 950, 950 K, 950 XS, 978 S, 1400
Makita	HM 1200 K, HM 3850 K, HM 5000 K
Ryobi	CH 425
Casal	Atila



Шестигранник Hex 22 для системы TE-S

с. 137

Hilti	TE 805, TE 1000-AVR, TE 1500-AVR
-------	----------------------------------

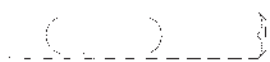

Шестигранник SW 28

с. 140

Atlas Copco	PB 32 B
Bosch	USH 27, GSH 27
Hitachi	H 65 SD, H 70 SD, H 90 SE
Makita	HM 1303 B, HM 1304 B, HM 1800, HM 1801, HM 1810



Шестигранник SW 30

с. 141

Bosch	GSH 16-30
Hitachi	H 65 SB, H 65 SB 2, H 70 SA
Makita	HM 1300, HM 1303, HM 1304, HM 1400, HM 1500, 8900 N
Ryobi	CH-500 K

Зубила Hawera:
с патроном SDS-plus

Подходит для:

для легких перфораторов и отбойных молотков < 5 кг

Применение:

для ремонта и реконструкции

Патрон SDS-plus для легких перфораторов и отбойных молотков

Общая длина, мм	Режущая кромка зубила, мм	Вид упаковки	Единица товарной упаковки	Единица транспортной упаковки ¹	Код для заказа	Код EAN
-----------------	---------------------------	--------------	---------------------------	--	----------------	---------

Пикообразные зубила Long Life

увеличение срока службы на 30 %, увеличение производительности выемки на 15 %



250	-	A1	1	1	F 00Y 227 535	4 014 468 066 313
-----	---	----	---	---	---------------	-------------------

Плоские зубила Long Life

увеличение срока службы на 30 %, увеличение производительности выемки на 15 %



250	20	A1	1	1	F 00Y 227 536	4 014 468 066 320
-----	----	----	---	---	---------------	-------------------

Лопаточные зубила

самозатачивающиеся, увеличение производительности выемки на 30 % и срока службы на 100 %



250	40	A1	1	1	F 00Y 265 026	3 165 140 426 121
250	60	A1	1	1	F 00Y 265 027	3 165 140 426 138

Зубила для снятия керамической плитки

изогнутые и самозатачивающиеся, увеличение производительности выемки на 30 %



260	40	A1	1	1	F 00Y 225 094	4 014 468 064 555
-----	----	----	---	---	---------------	-------------------

Единица товарной упаковки (штук в упаковке)

¹ Единица транспортной упаковки. Единица транспортной упаковки состоит из определенного количества товарных упаковок. Заказанное количество товара должно быть кратно количеству товара в транспортной упаковке.

Патрон SDS-plus

Общая длина, мм	Режущая кромка зубила, мм	Вид упаковки	Единица товарной упаковки	Единица транспортной упаковки ¹	Код для заказа	Код EAN
-----------------	---------------------------	--------------	---------------------------	--	----------------	---------

Пикообразные зубила



140	-	A2	1	1	F 00Y 265 764	3 165 140 621 175
250	-	L	20	1	F 00Y 222 531	4 014 468 063 954

Плоские зубила



140	20	A1	1	1	F 00Y 265 765	3 165 140 621 182
250	20	L	20	1	F 00Y 222 530	4 014 468 063 947

Лопаточные зубила



140	40	A1	1	1	F 00Y 265 766	3 165 140 621 199
250	40	V	10	1	F 00Y 227 242	4 014 468 066 245

Полукруглые зубила



140	22	A1	1	1	F 00Y 137 053	4 014 468 006 647
-----	----	----	---	---	---------------	-------------------



Зубила с отвалом, канальные зубила

250	22	A1	1	1	F 00Y 145 288	4 014 468 032 875
-----	----	----	---	---	---------------	-------------------

Набор из 3 зубил SDS-plus

1 пикообразное зубило, 1 плоское зубило, 1 лопаточное зубило

140	-	A1	3	1	F 00Y 265 767	3 165 140 621 205
-----	---	----	---	---	---------------	-------------------



Набор из 4 зубил SDS-plus

1 пикообразное зубило, 2 плоских зубила, 1 лопаточное зубило

250	-	E	4	1	F 00Y 227 977	4 014 468 067 211
-----	---	---	---	---	---------------	-------------------

Единица товарной упаковки (штук в упаковке)

¹ Единица транспортной упаковки. Единица транспортной упаковки состоит из определенного количества товарных упаковок.
Заказанное количество товара должно быть кратно количеству товара в транспортной упаковке.

Зубила Hawera:
с патроном SDS-max

Подходит для:

для тяж. перфораторов и отбойных молотков 5–12 кг

Применение:

для ремонта, реконструкции, изготовления проемов, долбежных и демонтажных работ

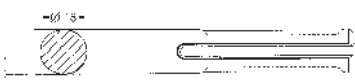
Патрон SDS-max для тяжелых перфораторов и отбойных молотков

Общая длина, мм	Режущая кромка зубила, мм	Вид упаковки	Единица товарной упаковки	Единица транспортной упаковки ¹	Код для заказа	Код EAN
-----------------	---------------------------	--------------	---------------------------	--	----------------	---------

Пикообразное зубило RTec Speed

Самозатачивающееся, 100 часов работы без необходимости подточки



400	-	A1	1	1	F 00Y 265 311	3 165 140 533 645
400	-	L	20	1	F 00Y 265 312	3 165 140 533 652

Плоское зубило RTec Sharp

Самозатачивающееся, работает на 100 % дольше по сравнению со стандартным плоским зубилом без необходимости подточки



400	25	A1	1	1	F 00Y 265 140	3 165 140 460 392
400	25	L	20	1	F 00Y 265 276	3 165 140 530 217

Лопаточные зубила

самозатачивающиеся, увеличение производительности выемки на 30 % и срока службы на 100 %



350	50	A1	1	1	F 00Y 229 084	4 014 468 068 003
400	80	A1	1	1	F 00Y 265 846	3 165 140 670 371
400	115	A1	1	1	F 00Y 265 847	3 165 140 670 388

Пикообразные зубила

280	-	A1	1	1	F 00Y 139 728	4 014 468 019 289
400	-	L	20	1	F 00Y 219 375	4 014 468 053 788
600	-	A1	1	1	F 00Y 139 730	4 014 468 019 302

Плоские зубила

280	25	A1	1	1	F 00Y 139 731	4 014 468 019 319
400	25	L	20	1	F 00Y 219 374	4 014 468 053 771
600	25	A1	1	1	F 00Y 139 733	4 014 468 019 333

Единица товарной упаковки (штук в упаковке)

¹ Единица транспортной упаковки. Единица транспортной упаковки состоит из определенного количества товарных упаковок. Заказанное количество товара должно быть кратно количеству товара в транспортной упаковке.

Патрон SDS-max

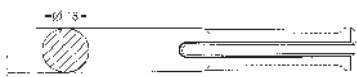

Общая длина, мм	Режущая кромка зубила, мм	Вид упаковки	Единица товарной упаковки	Единица транспортной упаковки ¹	Код для заказа	Код EAN
-----------------	---------------------------	--------------	---------------------------	--	----------------	---------

Зубила для снятия керамической плитки

самозатачивающиеся, увеличение производительности выемки на 30 %



300	50	A1	1	1	F 00Y 229 085	4 014 468 068 010
-----	----	----	---	---	---------------	-------------------

Лопаточные зубила



300	80	A1	1	1	F 00Y 139 736	4 014 468 019 371
300	80	V	10	1	F 00Y 227 240	4 014 468 066 221
400	50	V	10	1	F 00Y 227 239	4 014 468 066 214



350	115	A1	1	1	F 00Y 139 737	4 014 468 019 388
350	115	V	5	1	F 00Y 227 241	4 014 468 066 238

Канальные зубила



300	32	A1	1	1	F 00Y 139 738	4 014 468 019 357
-----	----	----	---	---	---------------	-------------------

Полукруглые зубила



300	26	A1	1	1	F 00Y 139 734	4 014 468 019 340
-----	----	----	---	---	---------------	-------------------

Зубила с отвалом



380	35	A1	1	1	F 00Y 142 756	4 014 468 023 439
-----	----	----	---	---	---------------	-------------------

Стыковое зубило с твердосплавными зубьями



300	32	A1	1	1	F 00Y 142 757	4 014 468 023 446
-----	----	----	---	---	---------------	-------------------



Набор из 4 зубил SDS-max

1 пикообразное зубило, 2 плоских зубила, 1 лопаточное зубило

-	-	E	4	1	F 00Y 228 054	4 014 468 067 228
---	---	---	---	---	---------------	-------------------

Зубила Hawera:

с шестигранным патроном

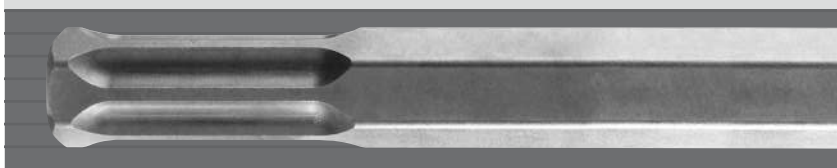
Подходит для:

для тяжелых перфораторов и отбойных молотков

Применение:

для ремонта, реконструкции, изготовления проемов, долбежных и демонтажных работ

Шестигранный патрон Hex 22 для системы TE-S



Общая длина, мм	Режущая кромка зубила, мм	Вид упаковки	Единица товарной упаковки	Единица транспортной упаковки ¹	Код для заказа	Код EAN
-----------------	---------------------------	--------------	---------------------------	--	----------------	---------

Пикообразные зубила



400	S	1	1	F 00Y 265 836	3 165 140 670 272
-----	---	---	---	---------------	-------------------

Плоские зубила



400	25	S	1	1	F 00Y 265 838	3 165 140 670 296
-----	----	---	---	---	---------------	-------------------

Лопаточные зубила



400	50	S	1	1	F 00Y 265 840	3 165 140 670 319
400	80	S	1	1	F 00Y 265 841	3 165 140 670 326
400	115	S	1	1	F 00Y 265 842	3 165 140 670 333

Лопаточное зубило



400	125	S	1	1	F 00Y 265 843	3 165 140 670 340
-----	-----	---	---	---	---------------	-------------------

Костыльная кувалда



300	25	S	1	1	F 00Y 265 844	3 165 140 670 357
-----	----	---	---	---	---------------	-------------------

Единица товарной упаковки (штук в упаковке)

¹ Единица транспортной упаковки. Единица транспортной упаковки состоит из определенного количества товарных упаковок. Заказанное количество товара должно быть кратно количеству товара в транспортной упаковке.

Зубила Hawera:

с шестигранным патроном

**Подходит для:**

для тяж. перфораторов и отбойных молотков
5–12 кг

Применение:

для ремонта, реконструкции, изготовления проемов, долбежных и демонтажных работ

Шестигранный патрон SW 17

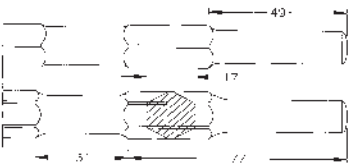

Общая длина, мм	Режущая кромка зубила, мм	Вид упаковки	Единица товарной упаковки	Единица транспортной упаковки ¹	Код для заказа	Код EAN
-----------------	---------------------------	--------------	---------------------------	--	----------------	---------

Пикообразные зубила



280	-	S	1	1	F 00Y 220 108	4 014 468 054 907
450	-	S	1	1	F 00Y 220 109	4 014 468 054 914

Плоские зубила



280	20	S	1	1	F 00Y 220 110	4 014 468 054 921
450	20	S	1	1	F 00Y 220 111	4 014 468 054 938



Лопаточные зубила

280	50	S	1	1	F 00Y 220 112	4 014 468 054 945
-----	----	---	---	---	---------------	-------------------

Шестигранный патрон SW 19 со сточенным буртом

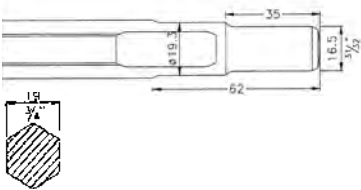

Общая длина, мм	Режущая кромка зубила, мм	Вид упаковки	Единица товарной упаковки	Единица транспортной упаковки ¹	Код для заказа	Код EAN
-----------------	---------------------------	--------------	---------------------------	--	----------------	---------

Пикообразные зубила



400	-	S	1	1	F 00Y 137 021	4 014 468 006 425
-----	---	---	---	---	---------------	-------------------

Плоские зубила



400	25	S	1	1	F 00Y 137 023	4 014 468 006 449
-----	----	---	---	---	---------------	-------------------



Лопаточные зубила

400	50	S	1	1	F 00Y 137 025	4 014 468 006 463
-----	----	---	---	---	---------------	-------------------

Единица товарной упаковки (штук в упаковке)

¹ Единица транспортной упаковки. Единица транспортной упаковки состоит из определенного количества товарных упаковок. Заказанное количество товара должно быть кратно количеству товара в транспортной упаковке.

Шестигранный патрон SW 19

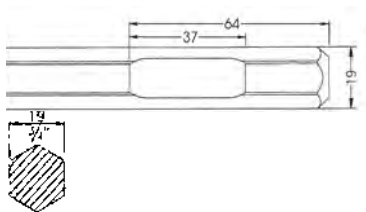

Общая длина, мм	Режущая кромка зубила, мм	Вид упаковки	Единица товарной упаковки	Единица транспортной упаковки ¹	Код для заказа	Код EAN
-----------------	---------------------------	--------------	---------------------------	--	----------------	---------

Пикообразные зубила



400	-	S	1	1	F 00Y 137 028	4 014 468 006 494
-----	---	---	---	---	---------------	-------------------

Плоские зубила



400	25	S	1	1	F 00Y 137 029	4 014 468 006 500
-----	----	---	---	---	---------------	-------------------



Лопаточные зубила

460	60	S	1	1	F 00Y 137 030	4 014 468 006 517
-----	----	---	---	---	---------------	-------------------

Шестигранный хвостовик SW 21K

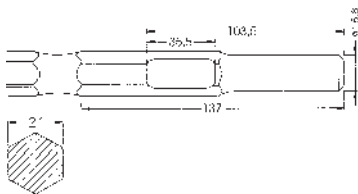

Общая длина, мм	Режущая кромка зубила, мм	Вид упаковки	Единица товарной упаковки	Единица транспортной упаковки ¹	Код для заказа	Код EAN
-----------------	---------------------------	--------------	---------------------------	--	----------------	---------

Пикообразные зубила



380	-	S	1	1	F 00Y 137 042	4 014 468 006 531
460	-	S	1	1	F 00Y 137 043	4 014 468 006 548

Плоские зубила



380	25	S	1	1	F 00Y 137 046	4 014 468 006 579
460	25	S	1	1	F 00Y 137 047	4 014 468 006 586



Лопаточные зубила

380	50	S	1	1	F 00Y 137 049	4 014 468 006 609
-----	----	---	---	---	---------------	-------------------

Единица товарной упаковки (штук в упаковке)

¹ Единица транспортной упаковки. Единица транспортной упаковки состоит из определенного количества товарных упаковок. Заказанное количество товара должно быть кратно количеству товара в транспортной упаковке.

Зубила Hawera:

с шестигранным патроном



Подходит для:

тяжелых отбойных молотков > 12 кг

Применение:

для изготовления проемов, долбежных и демонтажных работ

Шестигранный патрон SW 28



Общая длина, мм

Режущая кромка зубила, мм

Вид упаковки

Единица товарной упаковки

Единица транспортной упаковки¹

Код для заказа

Код EAN

Пикообразные зубила

самозатачивающиеся



400	-	S	1	1	F 00Y 265 030	3 165 140 426 169
-----	---	---	---	---	---------------	-------------------

Пикообразные зубила



500	-	S	1	1	F 00Y 220 102	4 014 468 054 846
-----	---	---	---	---	---------------	-------------------

Плоские зубила



400	36	S	1	1	F 00Y 220 103	4 014 468 054 853
500	36	S	1	1	F 00Y 220 104	4 014 468 054 860

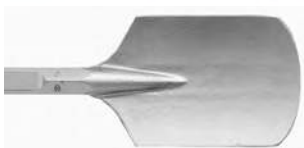

Лопаточные резцы, закругленные

500	125	S	1	1	F 00Y 220 107	4 014 468 054 891
-----	-----	---	---	---	---------------	-------------------



Зубила по асфальту

400	80	S	1	1	F 00Y 220 105	4 014 468 054 877
-----	----	---	---	---	---------------	-------------------

Единица товарной упаковки (штук в упаковке)

¹ Единица транспортной упаковки. Единица транспортной упаковки состоит из определенного количества товарных упаковок. Заказанное количество товара должно быть кратно количеству товара в транспортной упаковке.

Шестигранный патрон SW 30

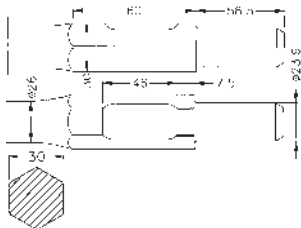

Общая длина, мм	Режущая кромка зубила, мм	Вид упаковки	Единица товарной упаковки	Единица транспортной упаковки ¹	Код для заказа	Код EAN
-----------------	---------------------------	--------------	---------------------------	--	----------------	---------

Пикообразные зубила

самозатачивающиеся



400	-	S	1	1	F 00Y 265 032	3 165 140 426 183
-----	---	---	---	---	---------------	-------------------

Плоские зубила



410	35	S	1	1	F 00Y 220 122	4 014 468 055 041
-----	----	---	---	---	---------------	-------------------

Лопаточные зубила



450	75	S	1	1	F 00Y 220 123	4 014 468 055 058
-----	----	---	---	---	---------------	-------------------

Лопаточные резцы, закругленные

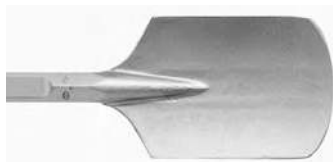

450	125	S	1	1	F 00Y 220 125	4 014 468 055 072
-----	-----	---	---	---	---------------	-------------------

Единица товарной упаковки (штук в упаковке)

¹ Единица транспортной упаковки. Единица транспортной упаковки состоит из определенного количества товарных упаковок. Заказанное количество товара должно быть кратно количеству товара в транспортной упаковке.



A series of horizontal lines for writing notes, filling the majority of the page.





Алмазная резка и сверление

Алмазные отрезные круги Hawera:

ВСЕГДА ВЫСОКАЯ ПРОИЗВОДИТЕЛЬНОСТЬ РАБОТЫ

Скорость в сочетании с долгим сроком службы и высоким качеством реза.

Новое поколение алмазных отрезных кругов Hawera обеспечит вышеназванные преимущества благодаря трем качественным улучшениям алмазных режущих сегментов:



Алмазная технология: основа качества

Ключевым фактором обеспечения высокой скорости резки и долговечности является правильная комбинация алмазов различного размера на режущих сегментах. В дополнении к этому - непрерывная самозаточка алмазных режущих кромок благодаря использованию подходящих алмазов.



Сегменты Speed-Stripes: до 40 % быстрее

Для достижения высокой производительности и турбоэффекта специальные насечки в режущих сегментах имеют решающее значение: они уменьшают боковое трение и обеспечивают оптимальный пылеотвод.

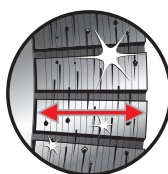

Увеличенная высота режущих сегментов: для продления срока службы

Долгий срок службы алмазных отрезных кругов Hawera объясняется заметно большей высотой их алмазных режущих сегментов.



От керамики до асфальта.

В фокусе: исполнение **Universal**

Hawera предлагает оптимальный ассортимент изделий для профессионального использования на любой стройплощадке. С помощью наших изделий возможна обработка как твердой керамической плитки и камня, так и бетона и абразивного асфальта.

Цветовая кодировка на изделии и на упаковке предназначена для максимально быстрого выбора подходящего изделия:

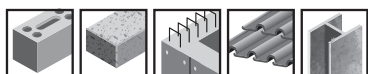

UNIVERSAL

Бетон, армированный бетон, природный камень, гранит, кровельная черепица, клинкер, силикатный кирпич, бетонные блоки с декоративным покрытием, строительный раствор, известковый гипс, металл



CONCRETE + STONE

Бетон, армированный бетон, бордюрный камень, гранит, клинкер, природный камень, силикатный кирпич, керамика, бетонные блоки с декоративным покрытием



CERAMIC

Плитка, керамическая плитка, мрамор, керамика, керамогранит

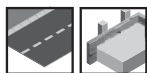

ASPHALT

Асфальт, асфальт с бетоном, свежий бетон

Для всех подходящих машин:



Углошлифовальные
машины



Бензопилы



Настольные пилы



Машины для расшивки
швов

В зависимости от нужной вам производительности:
исполнения **Super или **Standard****

Разделение на два класса мощности

Super



Алмазные отрезные круги топ-класса, отвечающие самым жестким требованиям.

С сегментами Speed-Stripes на лазерной сварке. С алмазными режущими кромками увеличенной высоты.

Standard



Алмазные отрезные круги с хорошим соотношением «цена-производительность».

Адаптированный под требования рынка, высокий стандарт качества от Hawera. Алмазные режущие кромки, наносимые методом термической опрессовки.

Всегда широкий ассортимент нужных изделий

Hawera Super: топ-класс, отвечающий самым жестким требованиям



SUPER UNIVERSAL

Оптимальное решение для быстрой резки в переменном режиме: бетон, армированный бетон, кирпичная кладка, гранит, кирпич, металл. Долговечные алмазные режущие сегменты с насечками «Speed Stripes» на лазерной сварке.



SUPER UNIVERSAL TURBO

Превосходная производительность резки любых стройматериалов. Оптимально подходит для чистых кромок реза без сколов материала. Универсальное применение. Высокая отрезная кромка, наносимая методом термической опрессовки, для увеличения срока службы.



SUPER CONCRETE+STONE

Супербыстрый рез в бетоне и камне: армированный бетон, отвердевший бетон, природный камень, гранит. Высокие долговечные алмазные режущие сегменты с насечками «Speed Stripes» на лазерной сварке.

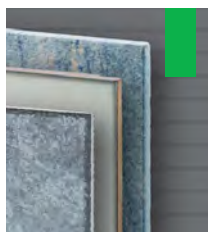

SUPER CERAMIC

Высочайшее качество для ровных кромок без сколов при обработке керамической плитки, керамики и мрамора. Тонкая отрезная кромка, наносимая методом термической опрессовки, для обеспечения высокой скорости резки.



SUPER ASPHALT

Лидер среди изделий для резки асфальта, асфальта с бетоном и свежего бетона. Высокая эффективность в течение длительного времени.



Стандарт от Hawera: высокая производительность, привлекательная цена

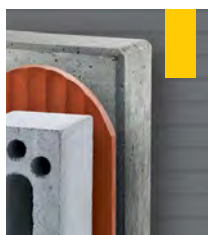

UNIVERSAL

Для обработки стандартных строительных материалов, например, кирпичной кладки, бетона и кирпича. Алмазные режущие сегменты, наносимые методом термической опрессовки.

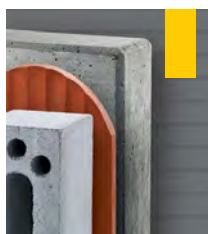

UNIVERSAL TURBO

Аккуратная и экономичная резка стандартных строительных материалов (кирпичная кладка, бетон, кирпич). Отрезная кромка, наносимая методом термической опрессовки.



CONCRETE+STONE

Специально для твердых материалов: гранита, природного камня, всех видов бетона, в т. ч. армированного. Алмазные режущие сегменты, наносимые методом термической опрессовки.



CERAMIC

Для аккуратных кромок при резке керамической плитки. Отрезная кромка, наносимая методом термической опрессовки.



Рекомендации по применению

Алмазные отрезные круги Hawera

- идеально подходит
- хорошо подходит

Диапазон нагрузки	Super					Standard			
	SUPER UNIVERSAL	SUPER UNIVERSAL TURBO	SUPER CONCRETE+STONE	SUPER CERAMIC	SUPER ASPHALT	UNIVERSAL	UNIVERSAL TURBO	CONCRETE+STONE	CERAMIC
Область применения	■	■	■	■	■	■	■	■	■
Асфальт, битумные покрытия	○				●	○			
Базальт	○		○			○		○	
Бетон армированный*	●	●	●		○	●	○	○	
Бетон свежий (абразивный)	●	●	○		●	●	○	●	
Бетон старый	●	●	●		○	●	○	●	
Бетонные блоки с декоративным покрытием	●	○	●		○	○	○	●	
Бордюрный камень (искусственный камень)	●	○	●			○	○	●	
Газобетон	●	●	●	○		●	●	●	
Гипс, гипсокартон	●	●	○	●		●	●	●	○
Гранит	○	○	●	○		○		●	●
Известковый гипс	●	●	○			○	●	○	
Камень для кладки	●	●	●			●	●	○	
Кварцит	○	○	●			○	○	●	
Керамика		○	●	●				○	
Керамическая плитка, глазированная				●					●
Керамогранит, твердый		○		●			○		●
Кирпич с твердостью стекла	●	●	○				○		
Клинкерный кирпич, мягкий	○	●	○	○		○	○	●	○
Клинкерный кирпич, твердый		○	●	○		●	●	○	○
Комбинированный камень	○	○	●			○	○	○	
Кровельная черепица (обожженная глина)	○	●	●	○		○	●	○	○
Кровельный сланец	○	○	●	○		○	○	○	
Металл	●								
Мрамор	●	○	○	●		○	○	○	●
Пемза	○	○	●			●	●	●	
Песчаник	●	●				●	●	○	
Плитка		○		●					●
Природный строительный камень	●	○	●	●		○	○	○	
Силикатный кирпич, мягкий	●	●	○			●	●	○	
Силикатный кирпич, твердый	○	●	●			○	○	●	
Строительный кирпич, кирпич	●	●	●	○		●	●	○	
Терраццо	●	●	●			○	○		
Эстрих-бетон	●	●	●	●		○	○	●	○

*Резка арматуры допускается только с разрешения лица, ответственного за статику сооружений



Асфальт



Бетон, армированный



Кирпич



Металл



Свежий бетон



Асфальт с бетоном



Гранит



Клинкерный кирпич



Мрамор



Силикатный кирпич



Бетон



Керамическая плитка



Кровельная черепица



Садовая плитка



Твердая плитка

Алмазные отрезные круги Hawera:
SUPER UNIVERSAL

Оптимальное решение для быстрой резки в переменном режиме

Алмазные отрезные круги SuperUniversal

Рекомендуются для обработки:

железа, стальных профилей, чугуна, армированного бетона, бетона, кирпичной кладки, кирпича, клинкера, силикатного кирпича

Указания для пользователя:

для профессионального применения

- > Превосходная скорость резки благодаря насечкам «Speed Stripes» для минимизации бокового трения
- > Высота сегментов до 15 мм обеспечивает долгий срок службы при работе даже с самыми сложными в обработке материалами
- > Лазерная сварка алмазных режущих сегментов
- > * С переходным кольцом

Диаметр, мм	Диаметр отверстия, мм	Ширина реза, мм	Высота сегмента, мм	Вид упаковки	Единица товарной упаковки	Единица транспортной упаковки ¹	Код для заказа	Код EAN
-------------	-----------------------	-----------------	---------------------	--------------	---------------------------	--	----------------	---------



115	22,23	2,2	12	I	1	1	F 00Y 265 781	3 165 140 634 373
125	22,23	2,2	12	I	1	1	F 00Y 265 782	3 165 140 634 380
150	22,23	2,4	12	I	1	1	F 00Y 265 783	3 165 140 634 397
180	22,23	2,4	12	I	1	1	F 00Y 265 784	3 165 140 634 403
230	22,23	2,4	15	I	1	1	F 00Y 265 785	3 165 140 634 410



300	20/25,40*	2,8	15	M	1	1	F 00Y 265 786	3 165 140 634 427
350	20/25,40*	3,2	15	M	1	1	F 00Y 265 787	3 165 140 634 434

||| Единица товарной упаковки (штук в упаковке)

||| ||| ||| ||| Единица транспортной упаковки. Единица транспортной упаковки состоит из определенного количества товарных упаковок. Заказанное количество товара должно быть кратно количеству товара в транспортной упаковке.





Алмазные отрезные круги Hawera:

UNIVERSAL

Для универсального применения с любыми строительными материалами

Алмазные отрезные круги Universal



Рекомендуются для обработки:

кирпича, бетона, силикатного кирпича, поротона, клинкера, пемзы, штукатурки и глиняного кирпича

Указания для пользователя:

для профессионального применения

- > Недорогой алмазный отрезной круг – оптимальное решение для обработки любых строительных материалов
- > Алмазные режущие сегменты, наносимые методом термической опресовки
- > *С переходным кольцом

Диаметр, мм	Диаметр отверстия, мм	Ширина реза, мм	Высота сегмента, мм	Вид упаковки	Единица товарной упаковки	Единица транспортной упаковки ¹	Код для заказа	Код EAN
115	22,23	1,6	10	I	1	1	F 00Y 265 788	3 165 140 634 441
125	22,23	1,6	10	I	1	1	F 00Y 265 789	3 165 140 634 458
150	22,23	2,0	10	I	1	1	F 00Y 265 790	3 165 140 634 465
180	22,23	2,0	10	I	1	1	F 00Y 265 791	3 165 140 634 472
230	22,23	2,3	10	I	1	1	F 00Y 265 792	3 165 140 634 489
300	20/25,40*	3,1	10	M	1	1	F 00Y 265 793	3 165 140 634 496
350	20/25,40*	3,1	10	M	1	1	F 00Y 265 794	3 165 140 634 502



Единица товарной упаковки (штук в упаковке)

¹ Единица транспортной упаковки. Единица транспортной упаковки состоит из определенного количества товарных упаковок. Заказанное количество товара должно быть кратно количеству товара в транспортной упаковке.



Алмазные отрезные круги Hawera: **SUPER UNIVERSAL TURBO**



Превосходная производительность резки любых строительных материалов

Алмазные отрезные круги SuperUniversalTurbo



Рекомендуются для обработки:

бетона, гранита, природного камня, мрамора, кирпичной кладки, клинкера и силикатного кирпича

Указания для пользователя:

для профессионального применения

- > Превосходная производительность резки в любых строительных материалах, особенно подходят для чистых резов без сколов материала благодаря своей отрезной кромке
- > Наш лучший алмазный отрезной круг Turbo
- > Отрезная кромка, наносимая методом термической опресовки
- > *С переходным кольцом

Диаметр, мм	Диаметр отверстия, мм	Ширина реза, мм	Высота сегмента, мм	Вид упаковки	Единица товарной упаковки	Единица транспортной упаковки ¹	Код для заказа	Код EAN
115	22,23	2,2	12	I	1	1	F 00Y 265 795	3 165 140 634 519
125	22,23	2,2	12	I	1	1	F 00Y 265 796	3 165 140 634 526
150	22,23	2,4	12	I	1	1	F 00Y 265 797	3 165 140 634 533
180	22,23	2,5	12	I	1	1	F 00Y 265 798	3 165 140 634 540
230	22,23	2,5	15	I	1	1	F 00Y 265 799	3 165 140 634 557
300	20/25,40*	3,0	15	M	1	1	F 00Y 265 800	3 165 140 634 564
350	20/25,40*	3,2	15	M	1	1	F 00Y 265 801	3 165 140 634 571



Единица товарной упаковки (штук в упаковке)

¹ Единица транспортной упаковки. Единица транспортной упаковки состоит из определенного количества товарных упаковок. Заказанное количество товара должно быть кратно количеству товара в транспортной упаковке.



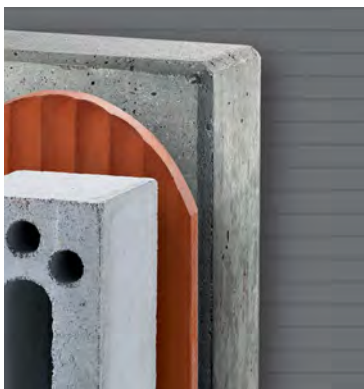

Алмазные отрезные круги Hawera:

UNIVERSAL TURBO

Аккуратная и экономичная резка стандартных стройматериалов

Алмазные отрезные круги UniversalTurbo



Рекомендуются для обработки:

кирпича, бетона, гранита, природного камня, мрамора, искусственного камня, керамики и силикатного кирпича

Указания для пользователя:

для профессионального применения

- > Экономичное решение для обработки любых стройматериалов с чистыми кромками реза
- > Отрезная кромка, наносимая методом термической опресовки
- > *С переходным кольцом

Диаметр, мм	Диаметр отверстия, мм	Ширина реза, мм	Высота сегмента, мм	Вид упаковки	Единица товарной упаковки	Единица транспортной упаковки ¹	Код для заказа	Код EAN
115	22,23	2,0	10	I	1	1	F 00Y 265 802	3 165 140 634 588
125	22,23	2,0	10	I	1	1	F 00Y 265 803	3 165 140 634 595
150	22,23	2,5	10	I	1	1	F 00Y 265 804	3 165 140 634 601
180	22,23	2,5	10	I	1	1	F 00Y 265 805	3 165 140 634 618
230	22,23	2,5	10	I	1	1	F 00Y 265 806	3 165 140 634 625
300	20/25,40*	3,0	10	M	1	1	F 00Y 265 807	3 165 140 634 632
350	20/25,40*	3,0	10	M	1	1	F 00Y 265 808	3 165 140 634 649





Алмазные отрезные круги Hawera: **SUPER CONCRETE+STONE**



Супербыстрыерезы в бетоне и камне

Алмазные отрезные круги SuperConcrete+Stone

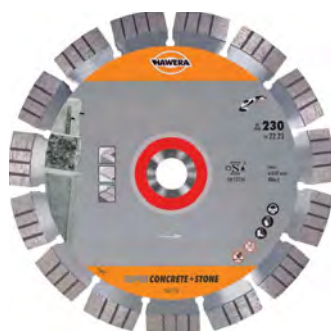

Рекомендуются для обработки:

бетона, армированного бетона, бетонного камня, бетонных блоков с декоративным покрытием, гранита, природного камня, силикатного кирпича, твердого бесшовного пола и комбинированной кладки

Указания для пользователя:

для профессионального применения

- > Превосходная скорость резки благодаря насечкам «Speed Stripes» для минимизации бокового трения
- > Высота сегментов до 15 мм обеспечивает долгий срок службы при работе даже с самыми сложными в обработке материалами
- > Алмазные режущие сегменты на лазерной сварке



Диаметр, мм	Диаметр отверстия, мм	Ширина реза, мм	Высота сегмента, мм	Вид упаковки	Единица товарной упаковки	Единица транспортной упаковки ¹	Код для заказа	Код EAN
115	22,23	2,2	12	1	1	1	F 00Y 265 773	3 165 140 634 298
125	22,23	2,2	12	1	1	1	F 00Y 265 774	3 165 140 634 304
150	22,23	2,4	12	1	1	1	F 00Y 265 775	3 165 140 634 311
230	22,23	2,4	15	1	1	1	F 00Y 265 776	3 165 140 634 328

||| Единица товарной упаковки (штук в упаковке)

||| ||| ||| ||| Единица транспортной упаковки. Единица транспортной упаковки состоит из определенного количества товарных упаковок. Заказанное количество товара должно быть кратно количеству товара в транспортной упаковке.

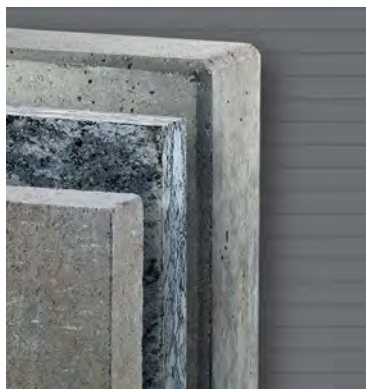

Алмазные отрезные круги Hawera:

CONCRETE+STONE

Специально для твердых материалов

Алмазные отрезные круги Concrete+Stone



Рекомендуются для обработки:

бетона, бетонного камня, бетонных блоков с декоративным покрытием, гранита, природного камня, силикатного кирпича, комбинированной кладки

Указания для пользователя:

для профессионального применения

- > Недорогой алмазный отрезной круг – оптимальное решение для обработки твердых материалов
- > Алмазные режущие сегменты, наносимые методом термической опресовки

Диаметр, мм	Диаметр отверстия, мм	Ширина реза, мм	Высота сегмента, мм	Вид упаковки	Единица товарной упаковки	Единица транспортной упаковки ¹	Код для заказа	Код EAN
115	22,23	1,6	10	I	1	1	F 00Y 265 777	3 165 140 634 335
125	22,23	1,6	10	I	1	1	F 00Y 265 778	3 165 140 634 342
150	22,23	2,0	10	I	1	1	F 00Y 265 779	3 165 140 634 359
230	22,23	2,3	10	I	1	1	F 00Y 265 780	3 165 140 634 366



Единица товарной упаковки (штук в упаковке)

¹ Единица транспортной упаковки. Единица транспортной упаковки состоит из определенного количества товарных упаковок. Заказанное количество товара должно быть кратно количеству товара в транспортной упаковке.



Алмазные отрезные круги Hawera:

SUPER CERAMIC



Высочайшее качество для ровных кромок без сколов

Алмазные отрезные круги SuperCeramic



Рекомендуются для обработки:

керамической плитки, керамогранита, керамики, мрамора и природного камня

Указания для пользователя:

для профессионального применения

- > Круг с сегментами высотой 10 мм, отвечающий самым высоким требованиям по сроку службы
- > Оптимальный рез без сколов даже в очень твердых плитах из керамогранита и в мраморе
- > Отрезная кромка, наносимая методом термической опресовки

Диаметр, мм	Диаметр отверстия, мм	Ширина реза, мм	Высота сегмента, мм	Вид упаковки	Единица товарной упаковки	Единица транспортной упаковки ¹	Код для заказа	Код EAN
115	22,23	1,8	10	I	1	1	F 00Y 265 809	3 165 140 634 656
125	22,23	1,8	10	I	1	1	F 00Y 265 810	3 165 140 634 663
230	22,23	2,4	10	I	1	1	F 00Y 265 811	3 165 140 634 670





Алмазные отрезные круги Hawera:

CERAMIC

Для аккуратных кромок реза

Алмазные отрезные круги Ceramic



Рекомендуются для обработки:

керамической плитки, керамогранита и керамики

Указания для пользователя:

для профессионального применения

- > Для аккуратных кромок при резке керамической плитки. Универсальное и экономичное решение для обработки керамической плитки
- > Отрезная кромка, наносимая методом термической опрессовки

Диаметр, мм	Диаметр отверстия, мм	Ширина реза, мм	Высота сегмента, мм	Вид упаковки	Единица товарной упаковки	Единица транспортной упаковки ¹	Код для заказа	Код EAN
115	22,23	1,6	7,0	1	1	1	F 00Y 265 812	3 165 140 634 687
125	22,23	1,6	7,0	1	1	1	F 00Y 265 813	3 165 140 634 694
230	22,23	1,6	7,0	1	1	1	F 00Y 265 814	3 165 140 634 700



⋮ Единица товарной упаковки (штук в упаковке)

⋮⋮⋮¹ Единица транспортной упаковки. Единица транспортной упаковки состоит из определенного количества товарных упаковок. Заказанное количество товара должно быть кратно количеству товара в транспортной упаковке.



Алмазные отрезные круги Hawera:

SUPER ASPHALT



Лидеры среди изделий для обработки асфальта и асфальта с бетоном

Алмазные отрезные круги SuperAsphalt



Рекомендуются для обработки:

асфальта, асфальта с бетоном, свежего бетона

Указания для пользователя:

для профессионального применения

> Алмазные режущие сегменты на лазерной сварке



Диаметр, мм	Диаметр отверстия, мм	Ширина реза, мм	Высота сегмента, мм	Вид упаковки	Единица товарной упаковки	Единица транспортной упаковки ¹	Код для заказа	Код EAN
350	30/25,40	3,2	8,0	M	1	1	F 00Y 265 815	3 165 140 634 717

||| Единица товарной упаковки (штук в упаковке)

||| ||| |||¹ Единица транспортной упаковки. Единица транспортной упаковки состоит из определенного количества товарных упаковок. Заказанное количество товара должно быть кратно количеству товара в транспортной упаковке.



Алмазные сверла-коронки Hawera:

высокоэффективные и точные



Сухое сверление: всегда оптимальный результат

Упрощенный рабочий процесс благодаря отсутствию необходимости установки и демонтажа системы жидкостного охлаждения. Без грязи, как при использовании воды. Увеличенные скорость резки и срок службы по сравнению с технологией сверления с жидкостным охлаждением.



EASYCERAMICS Алмазные сверла-коронки для сухого сверления. Для неутомительного сверления отверстий Ø 6-14 мм в керамике и керамограните. с дрелью или аккумуляторным шурупвертом.

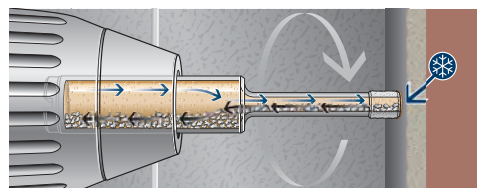

Самоохлаждение: охлаждающая жидкость, которая защищает сверильную головку от перегрева и износа, помещена непосредственно в сверло-коронку. Вдвое больший срок службы по сравнению с алмазными сверлами-коронками для мокрого сверления.



SPEEDCERAMICS Алмазные сверла-коронки для сухого сверления. Для высокой производительности сверления в керамограните, керамике и природном камне. Ø 14-83 мм. С патроном M14 для использования с углошлифовальной машиной.



В десять раз больший срок службы

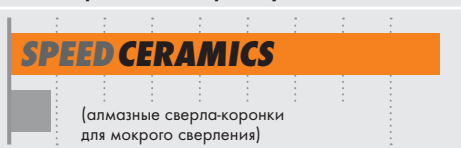

В 10 раз больший срок службы: алмазные сегменты на вакуумной пайке. Глубина сверления 35 мм. На 50 % большая скорость резки по сравнению с алмазным сверлом-коронкой для мокрого сверления.



Сверление с жидкостным охлаждением: высокая точность при обработке твердых материалов

ХН – это эффективное выполнение работ по обработке керамики и прежде всего керамогранита.

Для всех случаев, где необходимо полностью исключить риск растрескивания и иного повреждения дорогостоящей керамики.



Алмазные сверла-коронки **ХНСERAMICS**

Для изготовления точных и чистых отверстий в твердой керамике. Ø 5-14 мм. Также предлагается в виде набора из 4 шт.

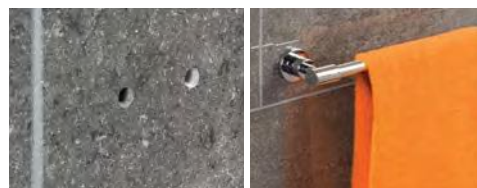

Без растрескивания, без царапин:

алмазное сверление с центрирующим приспособлением и баллоном с охлаждающей водой.



ХНСERAMICS Алмазная коронка

Для изготовления отверстий под трубы Ø 19-83 мм с практичным переходником Power Change.



Полный комплект:

коронка, центрирующее приспособление, баллон с охлаждающей водой. Узкие гальванизированные режущие сегменты обеспечивают высокую скорость работы. Оптимальный вариант для установки сантехники и систем отопления.

Алмазные коронки Hawera для мокрого сверления:

производительность сверления с приставкой «супер»!



Сверление с жидкостным охлаждением:

оптимальная технология для обработки обычного и армированного бетона

Специальная геометрия алмазных режущих сегментов обеспечивает дополнительный комфорт при сверлении: насечки «Speed Stripes» уменьшают боковое трение и позволяют добиться более высокой производительности сверления.

Клиновидная форма обеспечивает быстрое центрирование и оптимальное начало обработки.



WETDRILLSUPER Алмазная коронка

Оптимально сбалансированная комбинация алмазов на режущих сегментах.

Высота сегментов составляет 10 мм (Ø 12-47 мм) и 11,5 мм (Ø 52-300 мм).

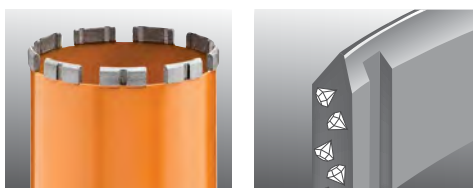

Высокая производительность сверления
Долгий срок службы

fast
DRILL

Long
life

G 1/2"



Ø 12-35 мм x 300 мм
Ø 37-47 мм x 400 мм

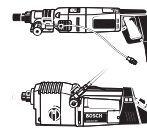

1 1/4"
UNC



Ø 52-300 мм x 450 мм



Обзор ассортимента

Алмазные сверла-коронки Hawera



**Сухое
сверление**



**Мокрое
сверление**

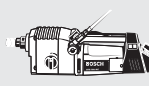
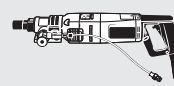

1

Дрель

2

Аккумуляторный шуруповерт

3

Аккумуляторная дрель

4

Углошлифовальная машина

5

Дрель алмазного сверления

6

Дрель алмазного сверления

Алмазные коронки и зенкеры под розетки от Hawera: универсальное применение



Сухое сверление



Мокрое сверление

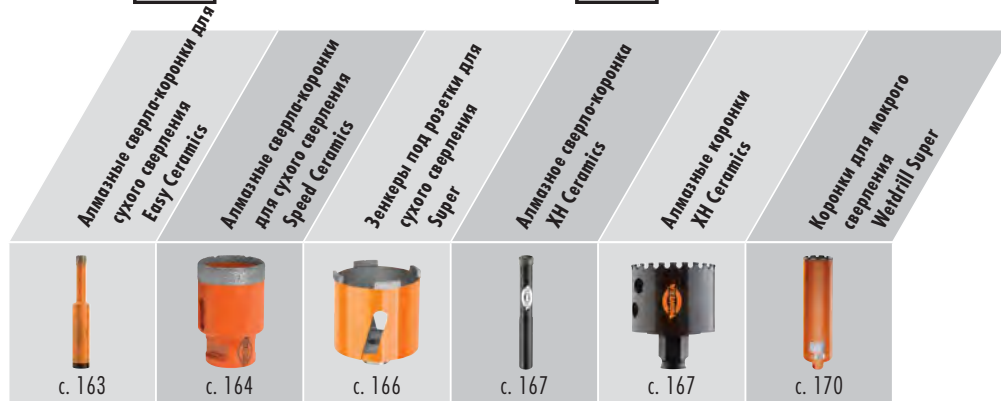

- идеально подходит
- хорошо подходит

Асфальт					○
Бетон армированный					●
Бетон, сильно армированный					●
Бетон, свежий					●
Бетон, твердые добавки					●
Бетон, добавки средней твердости					●
Бетон, мягкие добавки					●
Бетонные блоки					●
Плитка (керамика)	●	●	●	●	○
Плитка (фаянс)	●	●	●	●	○
Плитка (керамогранит)	●	●	●	●	○
Гипс			●		
Гнейс, гранит	●	●		●	●
Силикатный кирпич, твердый			●		●
Силикатный кирпич, мягкий			●		●
Мрамор	●	●		●	●
Каменная кладка					●
Пористый бетон			●		●
Порфир					○
Песчаник твердый			●		●
Песчаник средний			●		●
Песчаник мягкий			●		●
Шамотный камень			●		●
Шифер	○	○		○	○
Глиняные блоки/-трубы			○		●
Бетонные блоки с декоративным покрытием			○		●
Цементные блоки/трубы			○		●



Алмазные сверла Hawera для сухого сверления: **EASYCERAMICS**



Эффективное и неустойчивое сверление – без охлаждающей жидкости



Алмазные сегменты на вакуумной пайке

> долгий срок службы благодаря самоохлаждению

Емкость для охлаждающей жидкости

> экономия на емкостях с охлаждающей жидкостью и центрирующем приспособлении

Рабочая длина 33 мм

> для сверления отверстий в плитке любой толщины

Алмазные сверла-коронки EasyCeramics для сухого сверления



Диаметр, мм	Диаметр, дюйм	Вид упаковки	Единица товарной упаковки	Единица транспортной упаковки ¹	Код для заказа	Код EAN
6	15/64	E	1	1	F 00Y 265 670	3 165 140 585 910
7	9/32	E	1	1	F 00Y 265 671	3 165 140 585 927
8	5/16	E	1	1	F 00Y 265 672	3 165 140 585 934
10	25/64	E	1	1	F 00Y 265 673	3 165 140 585 941
12	15/32	E	1	1	F 00Y 265 674	3 165 140 585 958
14	9/16	E	1	1	F 00Y 265 675	3 165 140 585 965

Набор алмазных сверл-коронки EasyCeramics для сухого сверления



Диаметр, мм	Рабочая длина	Вид упаковки	Единица товарной упаковки	Единица транспортной упаковки ¹	Код для заказа	Код EAN
6, 8, 10	33	P	3	1	F 00Y 265 676	3 165 140 585 972

Набор из 3 алмазных сверл-коронки EasyCeramics для сухого сверления в упаковке PowerBox

☐ Единица товарной упаковки (штук в упаковке)

☐☐☐☐¹ Единица транспортной упаковки. Единица транспортной упаковки состоит из определенного количества товарных упаковок. Заказанное количество товара должно быть кратно количеству товара в транспортной упаковке.

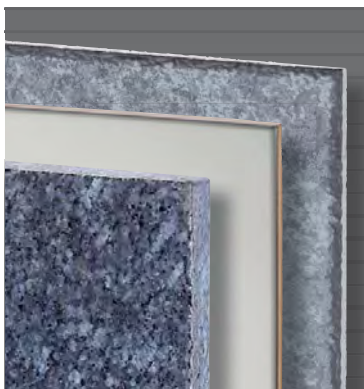

Алмазные сверла Hawera для сухого сверления:

SPEEDCERAMICS



Быстрое и неустойчивое сверление твердой плитки – без охлаждающей жидкости



Алмазные сегменты на вакуумной пайке

> очень высокая долговечность + скорость сверления

Рабочая длина 35 мм

> для керамической и каменной плитки любой толщины

Резьба M14 – для использования с углошлифовальной машиной

> идеальный инструмент для высокой производительности сверления

Алмазные сверла-коронки SpeedCeramics для сухого сверления

Диаметр, мм	Диаметр, дюйм	Вид упаковки	Единица товарной упаковки	Единица транспортной упаковки ¹	Код для заказа	Код EAN
14	9/16	E	1	1	F 00Y 265 644	3 165 140 585 651
16	5/8	E	1	1	F 00Y 265 645	3 165 140 585 668
20	25/32	E	1	1	F 00Y 265 646	3 165 140 585 675
22	7/8	E	1	1	F 00Y 265 647	3 165 140 585 682
25	1	E	1	1	F 00Y 265 648	3 165 140 585 699
27	1 1/16	E	1	1	F 00Y 265 649	3 165 140 585 705
30	1 3/16	E	1	1	F 00Y 265 650	3 165 140 585 712
32	1 1/4	E	1	1	F 00Y 265 651	3 165 140 585 729
35	1 3/8	E	1	1	F 00Y 265 652	3 165 140 585 736
38	1 1/2	E	1	1	F 00Y 265 653	3 165 140 585 743
40	1 9/16	E	1	1	F 00Y 265 654	3 165 140 585 750
45	1 49/64	E	1	1	F 00Y 265 655	3 165 140 585 767
51	2	E	1	1	F 00Y 265 656	3 165 140 585 774
55	2 11/64	E	1	1	F 00Y 265 657	3 165 140 585 781
57	2 1/4	E	1	1	F 00Y 265 658	3 165 140 585 798
60	2 3/8	E	1	1	F 00Y 265 659	3 165 140 585 804
65	2 9/16	E	1	1	F 00Y 265 660	3 165 140 585 811
67	2 5/8	E	1	1	F 00Y 265 661	3 165 140 585 828
68	2 11/16	E	1	1	F 00Y 265 662	3 165 140 585 835
70	2 3/4	E	1	1	F 00Y 265 663	3 165 140 585 842
75	2 61/64	E	1	1	F 00Y 265 664	3 165 140 585 859
80	3 5/32	E	1	1	F 00Y 265 665	3 165 140 585 866
83	3 1/4	E	1	1	F 00Y 265 666	3 165 140 585 873



⋮ Единица товарной упаковки (штук в упаковке)

⋮⋮⋮¹ Единица транспортной упаковки. Единица транспортной упаковки состоит из определенного количества товарных упаковок. Заказанное количество товара должно быть кратно количеству товара в транспортной упаковке.

Набор алмазных сверл-коронок SpeedCeramics для сухого сверления

Диаметр, мм	Рабочая длина	Вид упаковки	Единица товарной упаковки	Единица транспортной упаковки ¹	Код для заказа	Код EAN
-------------	---------------	--------------	---------------------------	--	----------------	---------

Набор из 3 алмазных сверл-коронок SpeedCeramics для сухого сверления; включая гаечный ключ 19 мм с одним зевом

14, 25, 35	30, 35	T	3	1	F 00Y 265 667	3 165 140 585 880
------------	--------	---	---	---	---------------	-------------------



Набор из 4 алмазных сверл-коронок SpeedCeramics для сухого сверления; включая гаечный ключ 19 мм с одним зевом

25, 35, 45, 51	35	T	1	1	F 00Y 265 668	3 165 140 585 897
----------------	----	---	---	---	---------------	-------------------





Алмазные зенкеры Hawera под розетки:

Зенкеры SUPER под розетки для сухого сверления

Оптимально подходят для сверления в силикатном кирпиче, кирпичной кладке и кирпиче

Алмазный зенкер Super под розетки для сухого сверления, для твердых материалов, лазерная сварка



Диаметр, мм	Рабочая длина, мм	Количество сегментов	Высота сегмента, мм	Патрон, со стороны машины	Вид упаковки	Единица товарной упаковки	Единица транспортной упаковки ¹	Код для заказа	Код EAN
68	60	4	7,0	M16	E	1	1 F 00Y 137 078	4 014 468 013 287	
82	60	4	7,0	M16	E	1	1 F 00Y 137 079	4 014 468 013 294	

Принадлежности — Алмазные коронки/алмазные зенкеры под розетки

Патрон, со стороны машины	Диаметр, мм	Общая длина, мм	Патрон, со стороны режущей кромки	Вид упаковки	Единица товарной упаковки	Единица транспортной упаковки ¹	Код для заказа	Код EAN
---------------------------	-------------	-----------------	-----------------------------------	--------------	---------------------------	--	----------------	---------



Переходник для алмазных сверлильных коронок

G 1/2"	-	-	1 1/4" UNC	F	1	1 F 00Y 144 018	4 014 468 026 126
G 1/2"	-	-	1 1/4" UNC	F	1	1 F 00Y 144 016	4 014 468 026 119

Удлинительный элемент для алмазных сверлильных коронок



1 1/4" UNC	-	300	1 1/4" UNC	F	1	1 F 00Y 144 021	4 014 468 026 157
G 1/2"	-	300	R 1/2"	F	1	1 F 00Y 144 020	4 014 468 026 140



Хвостовики без центрующего сверла

Шестигранник SW 11	-	78	M16	L	1	1 F 00Y 142 455	4 014 468 023 224
SDS-plus	-	105	M16	L	1	1 F 00Y 142 459	4 014 468 023 262

Твердосплавное центрирующее сверло диам. 8 мм для хвостовика



-	8	120	-	C	1	1 F 00Y 142 463	4 014 468 023 309
---	---	-----	---	---	---	-----------------	-------------------

⋮ Единица товарной упаковки (штук в упаковке)

⋮¹ Единица транспортной упаковки. Единица транспортной упаковки состоит из определенного количества товарных упаковок. Заказанное количество товара должно быть кратно количеству товара в транспортной упаковке.



Алмазные сверла-коронки/коронки для мокрого сверления от Hawera:

XH CERAMICS

Высокоточное сверление в твердой керамической плитке



Алмазные сверла-коронки XH Ceramics для мокрого сверления



Диаметр, мм	Рабочая длина, мм	Общая длина, мм	Вид упаковки	Единица товарной упаковки	Единица транспортной упаковки ¹	Код для заказа	Код EAN
5	30	65	E	1	1	F 00Y 265 221	3 165 140 495 837
6	35	65	E	1	1	F 00Y 265 222	3 165 140 495 844
7	35	65	E	1	1	F 00Y 265 223	3 165 140 495 851
8	35	65	E	1	1	F 00Y 265 224	3 165 140 495 868
10	35	65	E	1	1	F 00Y 265 225	3 165 140 495 875
12	35	65	E	1	1	F 00Y 265 226	3 165 140 495 882
14	35	65	E	1	1	F 00Y 265 227	3 165 140 495 899

Алмазные коронки XH Ceramics

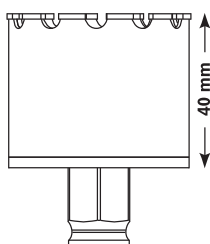

Диаметр, мм	Диаметр, дюйм	Рабочая длина, мм	Вид упаковки	Единица товарной упаковки	Единица транспортной упаковки ¹	Код для заказа	Код EAN
-------------	---------------	-------------------	--------------	---------------------------	--	----------------	---------

Алмазная коронка с переходником Power-Change

19	3/4	40	G	1	1	F 00Y 265 172	3 165 140 489 263
20	25/32	40	G	1	1	F 00Y 265 173	3 165 140 489 270
22	7/8	40	G	1	1	F 00Y 265 174	3 165 140 489 287
25	1	40	G	1	1	F 00Y 265 175	3 165 140 489 294
29	1 1/8	40	G	1	1	F 00Y 265 176	3 165 140 489 300
32	1 1/4	40	G	1	1	F 00Y 265 177	3 165 140 489 317
35	1 3/8	40	G	1	1	F 00Y 265 178	3 165 140 489 324
38	1 1/2	40	G	1	1	F 00Y 265 179	3 165 140 489 331
41	1 5/8	40	G	1	1	F 00Y 265 244	3 165 140 515 177
44	1 3/4	40	G	1	1	F 00Y 265 180	3 165 140 489 348
51	2	40	G	1	1	F 00Y 265 181	3 165 140 489 355
54	2 1/8	40	G	1	1	F 00Y 265 182	3 165 140 489 362
57	2 1/4	40	G	1	1	F 00Y 265 183	3 165 140 489 379
60	2 3/8	40	G	1	1	F 00Y 265 184	3 165 140 489 386
64	2 1/2	40	G	1	1	F 00Y 265 185	3 165 140 489 393
65	2 9/16	40	G	1	1	F 00Y 265 186	3 165 140 489 409
67	2 5/8	40	G	1	1	F 00Y 265 187	3 165 140 489 416

☐ Единица товарной упаковки (штук в упаковке)

☐¹ Единица транспортной упаковки. Единица транспортной упаковки состоит из определенного количества товарных упаковок. Заказанное количество товара должно быть кратно количеству товара в транспортной упаковке.



Алмазные коронки XH Ceramics

Диаметр, мм	Диаметр, дюйм	Рабочая длина, мм	Вид упаковки	Единица товарной упаковки	Единица транспортной упаковки ¹	Код для заказа	Код EAN
-------------	---------------	-------------------	--------------	---------------------------	--	----------------	---------

Алмазная коронка с переходником Power-Change

68	2 11/16	40	G	1	1	F 00Y 265 188	3 165 140 489 423
70	2 3/4	40	G	1	1	F 00Y 265 189	3 165 140 489 430
76	3	40	G	1	1	F 00Y 265 190	3 165 140 489 447
79	3 1/8	40	G	1	1	F 00Y 265 191	3 165 140 489 454
83	3 1/4	40	G	1	1	F 00Y 265 192	3 165 140 489 461

Принадлежности — Алмазные сверла-коронки/коронки XH Ceramics для мокрого сверления

Патрон, со стороны машины	Общая длина, мм	Вид упаковки	Единица товарной упаковки	Единица транспортной упаковки ¹	Код для заказа	Код EAN
---------------------------	-----------------	--------------	---------------------------	--	----------------	---------

Переходник Power-Change с шестигранным хвостовиком 8 мм. Для коронок Ø 14–152 мм. Без центрующего сверла.



Шестигранник SW 8 мм	82	G	1	1	F 00Y 265 246	3 165 140 519 878
----------------------	----	---	---	---	---------------	-------------------

Переходник Power-Change с хвостовиком SDS-plus. Для коронок Ø 14–152 мм. Без центрующего сверла.



SDS-plus	98	G	1	1	F 00Y 265 247	3 165 140 519 885
----------	----	---	---	---	---------------	-------------------

Переходник Power-Change Heavy Duty с шестигранным хвостовиком 11 мм. Для коронок Ø 14–152 мм. Без центрующего сверла.



Шестигранник SW 11 мм	80	G	1	1	F 00Y 265 248	3 165 140 520 188
-----------------------	----	---	---	---	---------------	-------------------

Подпружиненный центрирующий штифт с твердосплавным острием для засверливания в твердых материалах



Шестигранный хвостовик 1/4"	-	G	1	1	F 00Y 265 617	3 165 140 575 539
-----------------------------	---	---	---	---	---------------	-------------------

Принадлежности — Алмазные сверла-коронки/коронки XH Ceramics

Вид упаковки	Единица товарной упаковки	Единица транспортной упаковки ¹	Код для заказа	Код EAN
--------------	---------------------------	--	----------------	---------



Центрирующее приспособление для алмазных коронок

M	1	1	F 00Y 265 198	3 165 140 489 669
---	---	---	---------------	-------------------



Центрирующее приспособление для алмазного сверла-коронки

G	1	1	F 00Y 265 230	3 165 140 495 929
---	---	---	---------------	-------------------



Баллон для жидкостного охлаждения алмазных коронок/сверл-коронок

M	1	1	F 00Y 265 231	3 165 140 495 936
---	---	---	---------------	-------------------

Алмазные сверла-коронки XH Ceramics для мокрого сверления

Содержимое набора, диаметр, мм	Рабочая длина, мм	Общая длина, мм	Вид упаковки	Единица товарной упаковки	Единица транспортной упаковки ¹	Код для заказа	Код EAN
--------------------------------	-------------------	-----------------	--------------	---------------------------	--	----------------	---------

Набор из 4 алмазных сверл-коронок XH Ceramics для мокрого сверления в упаковке PowerBox

6,0	35	65	P	4	1	F 00Y 265 228	3 165 140 495 905
8,0							
10,0							
14,0							



Набор из 4 алмазных сверл-коронок XH Ceramics для мокрого сверления в упаковке PowerBox

5,0	35	65	P	4	1	F 00Y 265 229	3 165 140 495 912
6,0							
7,0							
8,0							

Единица товарной упаковки (штук в упаковке)

¹ Единица транспортной упаковки. Единица транспортной упаковки состоит из определенного количества товарных упаковок. Заказанное количество товара должно быть кратно количеству товара в транспортной упаковке.





Алмазные коронки Hawera:

Коронка для мокрого сверления **WETDRILLSUPER**

Оптимально подходит для бетона и армированного бетона

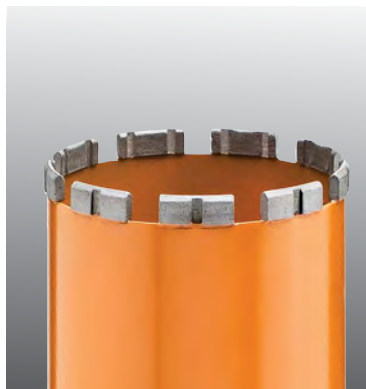

Специальная геометрия сегментов с насечками «Speed Stripes»

- > быстрое центрирование и оптимальное начало сверления
- > исключительно высокая производительность сверления
- > снижение уровня вибрации и минимизация трения
- > долгий срок службы

Алмазные коронки Super G 1/2" и 1 1/4" UNC для мокрого сверления



Диаметр, мм
Рабочая длина, мм
Количество сегментов
Высота сегмента, мм
Патрон со стороны машины
Вид упаковки
Единица товарной упаковки
Единица транспортной упаковки¹
Код для заказа
Код EAN

Коронка для мокрого сверления G 1/2"

12	300	Кольцо	10,0	G 1/2"	L	1	1	F 00Y 265 680	3 165 140 598 323
14	300	Кольцо	10,0	G 1/2"	L	1	1	F 00Y 265 681	3 165 140 598 330
16	300	Кольцо	10,0	G 1/2"	L	1	1	F 00Y 265 682	3 165 140 598 347
18	300	Кольцо	10,0	G 1/2"	L	1	1	F 00Y 265 683	3 165 140 598 354
20	300	Кольцо	10,0	G 1/2"	L	1	1	F 00Y 265 684	3 165 140 598 361
22	300	Кольцо	10,0	G 1/2"	L	1	1	F 00Y 265 685	3 165 140 598 378
24	300	Кольцо	10,0	G 1/2"	L	1	1	F 00Y 265 686	3 165 140 598 385
25	300	Кольцо	10,0	G 1/2"	L	1	1	F 00Y 265 687	3 165 140 598 392
28	300	Кольцо	10,0	G 1/2"	L	1	1	F 00Y 265 688	3 165 140 598 408
30	300	Кольцо	10,0	G 1/2"	L	1	1	F 00Y 265 689	3 165 140 598 415
32	300	Кольцо	10,0	G 1/2"	L	1	1	F 00Y 265 690	3 165 140 598 422
35	300	Кольцо	10,0	G 1/2"	L	1	1	F 00Y 265 691	3 165 140 598 439
37	400	Кольцо	10,0	G 1/2"	L	1	1	F 00Y 265 692	3 165 140 598 446
40	400	Кольцо	10,0	G 1/2"	L	1	1	F 00Y 265 693	3 165 140 598 453
42	400	Кольцо	10,0	G 1/2"	L	1	1	F 00Y 265 694	3 165 140 598 460
47	400	Кольцо	10,0	G 1/2"	L	1	1	F 00Y 265 695	3 165 140 598 477

Единица товарной упаковки (штук в упаковке)

¹ Единица транспортной упаковки. Единица транспортной упаковки состоит из определенного количества товарных упаковок. Заказанное количество товара должно быть кратно количеству товара в транспортной упаковке.

Алмазные коронки Super R 1/2" и 1 1/4" UNC для мокрого сверления

Диаметр, мм	Рабочая длина, мм	Количество сегментов	Высота сегмента, мм	Патрон, со стороны машины	Вид упаковки	Единица товарной упаковки	Единица транспортной упаковки ¹	Код для заказа	Код EAN
-------------	-------------------	----------------------	---------------------	---------------------------	--------------	---------------------------	--	----------------	---------

Коронка для мокрого сверления 1 1/4" UNC Super

52	450	5	11,5	1 1/4" UNC	L	1	1	F 00Y 265 696	3 165 140 598 484
57	450	5	11,5	1 1/4" UNC	L	1	1	F 00Y 265 697	3 165 140 598 491
62	450	6	11,5	1 1/4" UNC	L	1	1	F 00Y 265 698	3 165 140 598 484
72	450	7	11,5	1 1/4" UNC	L	1	1	F 00Y 265 699	3 165 140 598 514
77	450	7	11,5	1 1/4" UNC	L	1	1	F 00Y 265 700	3 165 140 598 521
82	450	7	11,5	1 1/4" UNC	L	1	1	F 00Y 265 701	3 165 140 598 538
92	450	8	11,5	1 1/4" UNC	L	1	1	F 00Y 265 702	3 165 140 598 545
102	450	9	11,5	1 1/4" UNC	L	1	1	F 00Y 265 703	3 165 140 598 552
107	450	9	11,5	1 1/4" UNC	L	1	1	F 00Y 265 704	3 165 140 598 569
112	450	9	11,5	1 1/4" UNC	L	1	1	F 00Y 265 705	3 165 140 598 576
122	450	10	11,5	1 1/4" UNC	L	1	1	F 00Y 265 706	3 165 140 598 583
127	450	11	11,5	1 1/4" UNC	L	1	1	F 00Y 265 707	3 165 140 598 590
132	450	11	11,5	1 1/4" UNC	L	1	1	F 00Y 265 708	3 165 140 598 606
138	450	11	11,5	1 1/4" UNC	L	1	1	F 00Y 265 709	3 165 140 598 613
152	450	12	11,5	1 1/4" UNC	L	1	1	F 00Y 265 710	3 165 140 598 620
162	450	12	11,5	1 1/4" UNC	L	1	1	F 00Y 265 711	3 165 140 598 637
172	450	12	11,5	1 1/4" UNC	L	1	1	F 00Y 265 712	3 165 140 598 644
182	450	13	11,5	1 1/4" UNC	L	1	1	F 00Y 265 713	3 165 140 598 651
186	450	13	11,5	1 1/4" UNC	L	1	1	F 00Y 265 714	3 165 140 598 668
202	450	14	11,5	1 1/4" UNC	L	1	1	F 00Y 265 715	3 165 140 598 675
212	450	14	11,5	1 1/4" UNC	L	1	1	F 00Y 265 716	3 165 140 598 682
226	450	15	11,5	1 1/4" UNC	L	1	1	F 00Y 265 717	3 165 140 598 699
250	450	16	11,5	1 1/4" UNC	L	1	1	F 00Y 265 718	3 165 140 598 705
276	450	17	11,5	1 1/4" UNC	L	1	1	F 00Y 265 719	3 165 140 598 712
300	450	18	11,5	1 1/4" UNC	L	1	1	F 00Y 265 720	3 165 140 598 729

Сегменты для алмазных коронок Super 1 1/4" UNC для мокрого сверления
Рекомендуются для обработки:

Бетона и железобетона с обычными и твердыми добавками, кирпичной кладки

Указания для пользователя:

сегменты для повторной напайки сегментированных алмазных коронок Wetdrill Super

Для сверильных коронок диаметр, мм	Количество сегментов	Высота сегмента, мм	Код для заказа	Вид упаковки	Единица товарной упаковки	Единица транспортной упаковки ¹	Код EAN
------------------------------------	----------------------	---------------------	----------------	--------------	---------------------------	--	---------



52	5	11,5	F 00Y 265 734	W	5	1	3 165 140 599 870
57	5	11,5	F 00Y 265 735	W	5	1	3 165 140 603 133
62	6	11,5	F 00Y 265 736	W	6	1	3 165 140 603 140
72	7	11,5	F 00Y 265 737	W	7	1	3 165 140 603 157
77							
82							
92	8	11,5	F 00Y 265 738	W	8	1	3 165 140 603 164

Единица товарной упаковки (штук в упаковке)

¹ Единица транспортной упаковки. Единица транспортной упаковки состоит из определенного количества товарных упаковок. Заказанное количество товара должно быть кратно количеству товара в транспортной упаковке.

Алмазные коронки 1 1/4" UNC Super для мокрого сверления

Для сверильных коронок диаметром, мм	Количество сегментов	Высота сегмента, мм	Код для заказа	Вид упаковки	Единица товарной упаковки	Единица транспортной упаковки ¹	Код EAN
102 107 112	9	11,5	F 00Y 265 739	W	9	1	3 165 140 603 171
122	10	11,5	F 00Y 265 740	W	10	1	3 165 140 603 188
127	11	11,5	F 00Y 265 741	W	11	1	3 165 140 603 195
132	11	11,5	F 00Y 265 742	W	11	1	3 165 140 603 201
138	11	11,5	F 00Y 265 743	W	11	1	3 165 140 603 218
152 162	12	11,5	F 00Y 265 744	W	12	1	3 165 140 603 225
172	12	11,5	F 00Y 265 745	W	12	1	3 165 140 603 232
182 186	13	11,5	F 00Y 265 746	W	13	1	3 165 140 603 249
202 212	14	11,5	F 00Y 265 747	W	14	1	3 165 140 603 256
226	15	11,5	F 00Y 265 761	W	15	1	3 165 140 613 682
250	16	11,5	F 00Y 265 762	W	16	1	3 165 140 613 699
276	17	11,5	F 00Y 265 763	W	17	1	3 165 140 613 705
300	18	11,5	F 00Y 265 768	W	18	1	3 165 140 621 663



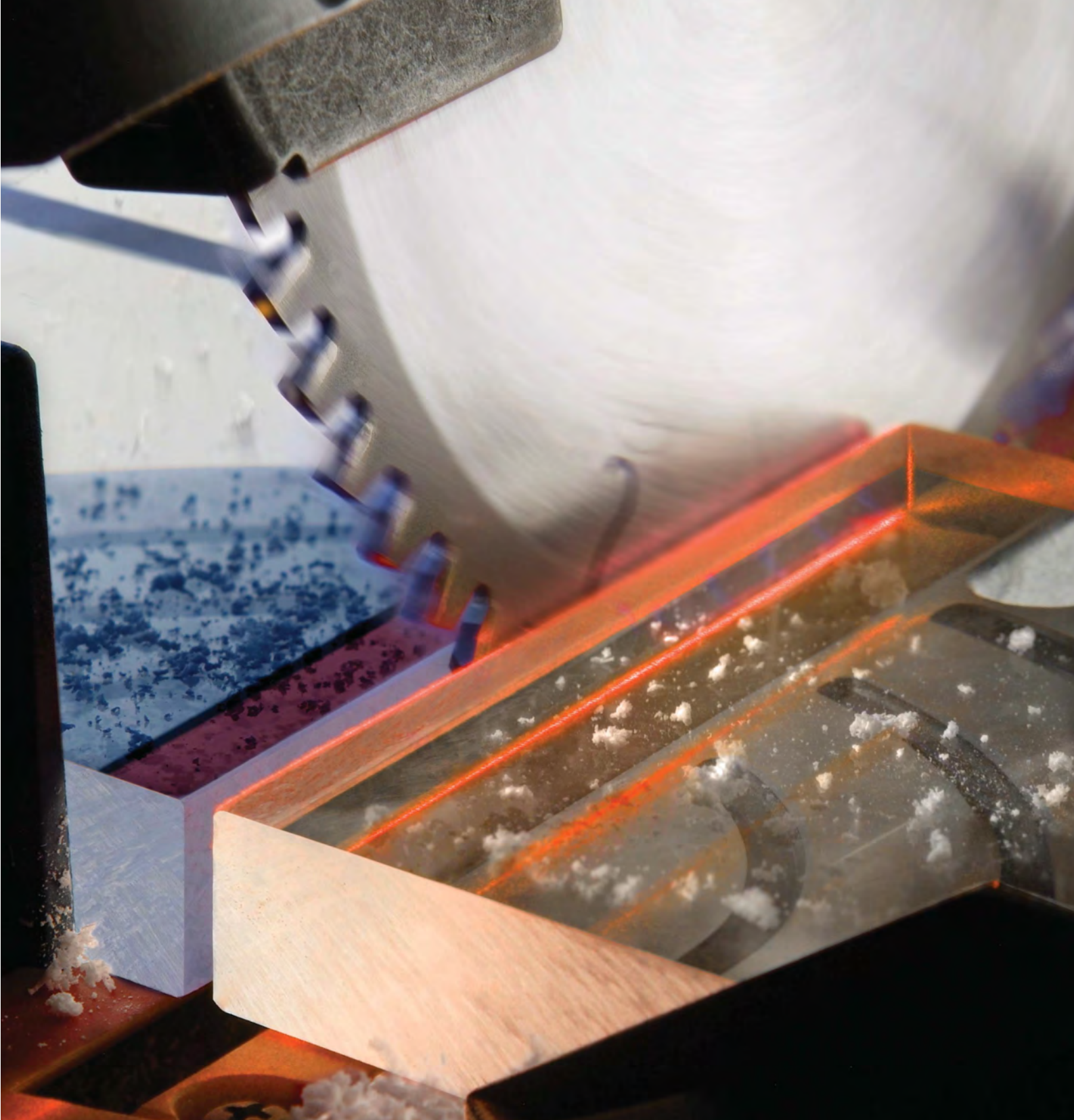

Циркулярные пилы

Циркулярные пилы Hawera:

ПОДХОДЯТ НА 100 %

Новая программа Hawera: **6 групп пильных дисков** полностью удовлетворяют потребности пользователей **на строительной площадке и при внутренней отделке помещений.**

Пильные диски по металлу и универсальные пильные диски:



STEELCUT



MULTITEC
WZ



MULTITEC
TR-F/neg

Пильные диски по древесине и для строительных работ:



SUPERTEC



FASTCUT



CONSTRUCTCUT

Справочные материалы

Форма зубьев

Выбор формы и комбинации зубьев пилы зависит от обрабатываемого материала.

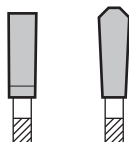

Шаг зубьев

На качество пропила в разных материалах решающее влияние оказывает количество зубьев.

- очень крупный шаг зубьев
- крупный шаг зубьев
- мелкий шаг зубьев
- очень мелкий шаг зубьев

Пиктограммы для пользователя

Пиктограммы информируют о преимуществах использования дисков и о качестве пропила.



Пиктограммы на инструментах

Информация о способе применения: ручная циркулярная пила, торцовочная пила, настольная дисковая пила.



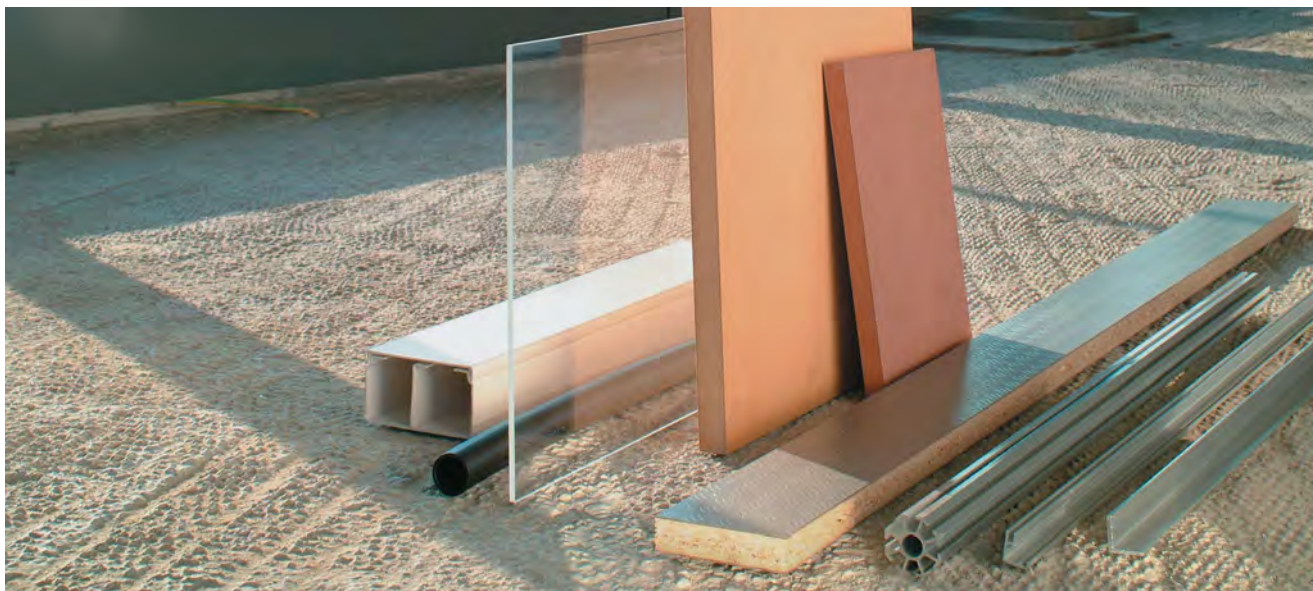

Пильные диски по металлу и универсальные пильные диски:
STEELCUT
FWF

Плоские зубья с фасками на различных сторонах

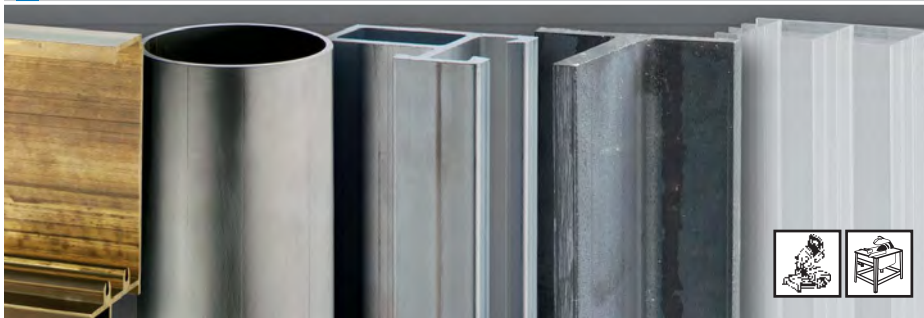

●●● > мелкий шаг зубьев

Пильные диски по металлу и твёрдым материалам

Идеально подходит для стальных пластин и профилей, цветных металлов, стеклопластика, плексигласа, волокнистых плит на цементной основе

MULTITEC
WZ

Переменные зубья



●● > крупный шаг зубьев

Универсальный пильный диск



Идеально подходит для алюминия, плексигласа и латуни

TR-F/neg

Трапециевидные и плоские зубья

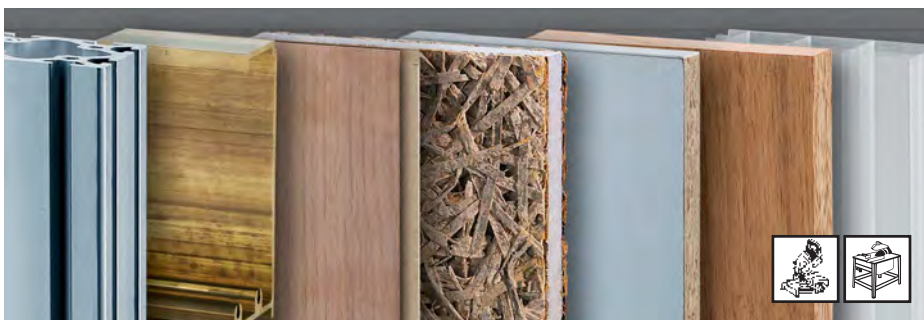

●●●● > очень мелкий шаг зубьев



Идеально подходит для цветных металлов, пластика, плексигласа, твёрдых сортов древесины, ДСП с покрытием, комбинированных материалов, ламината



Пильные диски по древесине и для строительных работ:

SUPERTEC

WZ

Переменный зуб



➤ шаг зубьев от крупного до очень мелкого

Высокоточный пильный диск



Идеально подходит для мягких и твёрдых сортов древесины, столярных плит, МДФ-плит, облицованных фанерой и ламинированных панелей

FASTCUT

FZ

Плоский зуб



➤ крупный шаг зубьев

Быстрорежущий пильный диск



Идеально подходит для мягких сортов древесины, опалубочных досок, ДСП

CONSTRUCTCUT

WZ

Переменный зуб



➤ очень крупный шаг зубьев

Пильный диск для строительной древесины



Идеально подходит для строительной древесины, мягкой древесины с гвоздями, волокнистых плит на цементной основе, дров, опалубочных досок

Рекомендации по применению

Пильные диски Hawera



Качества пропилов

Чистый пропил	●		●	●			
Быстрый пропил		●		○	●	○	○

Древесные материалы

Мягкая древесина, тонкие поперечные пропилы				●			●
Мягкая древесина, грубые продольные и поперечные пропилы				●	●		●
Деревянные балки				○	○		
Твердая древесина, тонкие поперечные пропилы		○	○	●			
Твердая древесина, грубые продольные и поперечные пропилы				●	●		
Строительная древесина с гвоздями и остатками бетона						●	
Строительная древесина						●	
Клееная древесина		○	○		●		●
Дрова							●

Древесные материалы, композитные материалы

Доски опалубки					●	●	
ДСП, неотделанная		●	●	●	●	●	
ДСП с односторонним фанерным или иным покрытием		●	●	●			
ДСП с двусторонним фанерным или иным покрытием		●	●	●			
Комбинированный материал	○	○	○	●			
Прессованная клееная древесина, фанера				●			
Волокнистые материалы, МДФ	○			●			
Столярные плиты				●	○		
Ламинат, паркет		●	●	○			

Прочие материалы

Газобетон						●	
Пластики и эпоксидные смолы	●	●	●				
Цветные металлы, алюминий, латунь, медь	●	●	●				

● идеально подходит

○ хорошо подходит



Размеры пильных дисков Hawera, подходящих для Вашей ручной циркулярной пилы



Марка ручной циркулярной пилы	Внешний диаметр диска, мм	Диаметр отверстия, мм
AEG		
HK 40	140	20
HK 46N	150	20
HK 55, K 55, K 55S, K55 SE	160	20
HK 66, HK 66E, KS 66S	190	30
HK 75A	210	30
Atlas Copco		
TKS 42	130	20
K 55, K 55S,	160	20
K 66S, K 66SE, SCS 66Q	190	30
HKS 75	210	30
HKS 85	230	30
Black & Decker		
BD 227, BD 840, BD 846, CD 600, DN 227, Dn 227H, KS 40, KS 227, KS 840, KS 846, P 3601	140	12.7
BD 855, KS 855, SR 325E, U 336, U 975, U 976	160	16
HD 1200	180	20
BD 229, BD 865, BD 865E, DN 59, DN 229, DN 820, GD 60, HD 100, HD 1000, HD 2062, KS 865, KS 865E, P 3703, P 3705, PL 40, PS 3703, PS 3705, SR 300, SR 362E	184	16
KS 64, KS 65K	190	16
BD 365, PL 41	190	30
HD 2075S, KS 805, KS 810, P 3802	210	30
P 3902, HD 2066S	230	30
Bosch		
PKS 38, PKS 40	130	16
PKS 46	150	16
GKS 54, GKS 54 CE, PKS 54, PKS 54 CE	160	30
GKS 55, GKS 55 CE, GKS 160	160	20
GKS 65, GKS 68 BC, GKS 65 CE, PKS 66, GKS 66, GKS 66 CE	190	30
GKS 75 S	210	30
GKS 85 S	230	20
PKS 14,4 V	130	16
GKS 24 V/GKS 18 V	160	20
GKS 36 V-Li	165	20
DeWalt		
DW 351	150	20
DW 62, DW 62K	184	16
DW 65, DW 365	190	30
DW 86	240	30
Elu		
MH 151	150	20
MH 155	170	30
MH 65	180	30
MH 165, MH 265	190	30
MH 85, MH 286	240	30

Марка ручной циркулярной пилы	Внешний диаметр диска, мм	Диаметр отверстия, мм
Festool		
AP 55, AP 55E, AP 55EB, ATF 55, ATF 55E, ATF 55EB	160	20
AT 55E, AXT 50LA	170	30
AU 55S, AU 60P	180	30
AP 65, AP 65E, AP 65EB, AT 65, AT 65EB	190	30
AU 65, AD 65	200	30
CS 70, CS 70EB	225	30
AP 85, AP 85E, AP 85EB	240	30
Hitachi		
C 6BU, C 6U	165	30
C 7BU, C 7U	184	30
C 8U	210	30
C 9U	235	30
Holz-Her		
2110, 2111, 2171	130	20
2260, 2270	140	20
2103, 2104, 2105, 2106, AP 55EB, ATF 55EB	160	20
2115, 2266, 2271, 2281	170	30
2112, HKU 55	180	30
2117, 2119, AP 65EB, AT 65EB	190	30
2113	200	30
2267	210	30
2118, 2120, 2294	230	30
2268	240	30
Kress		
CHKS 6055	160	20
CHKS 6066, 1500KS	190	20
Mafell		
KSP 55, KSP 55F, KST 55, MKS 55, MKS 55F, MS 55	160	20
KSP 65F, MKS 65	190	30
B 65	200	30
MKS 75	210	30
MKS 85	225	30
KSP 85, KSP 85F	230	30
Makita		
5603R, 5604R	165	20
5017 RKB	165	30
5017R, 5703R, 5704R, 5705R	190	30
5900B, 5900BR, SR 2300	235	25
5903R	235	30
Metabo		
KS 0852S	150	20
KS 54, KSE 55 Plus	160	20
KS 1155S, KS 1157S, KSTE 1357S	165	20
KS 66, KS 68 Plus	190	30
KSE 1678S	210	30
Skil		
5140, 5240, 5740	130	16



Размеры пильных дисков Hawera, подходящих для Вашей торцовочной пилы

Марка торцовочных и настольных дисковых пил	Внешний диаметр диска, мм	Диаметр отверстия, мм	Марка торцовочных и настольных дисковых пил	Внешний диаметр диска, мм	Диаметр отверстия, мм
Atlas Copco			Holz-Her		
MS 3C	254*	30	2161, 214101 Symstric	216	30
Black & Decker			Kress		
SR 700, BD 800, DN 800, SEC 818	210	20	GST 90	254*	30
Bosch			Makita		
PCM 8 S	210	30	LS 1013, LS 1040	254*	30
GCM 10, GCM 10 S, GKG 24 V	254*	30	Metabo, Elektra-Beckum		
PCM 10	254*	30	GKSE 16705, Signal, KGSE 16705	210	30
GCM 12	305	30	KGS 255, P 200, PK 200, UK 220E, UK 220W	210	30
DeWalt			KGS 250, KGS 300, KGT 500, KGT 550, KGS 330, KGS 250 Hobbymaster, KGS 303, KGS 331		
DW 700, DW 701, DW 707	216	30	KS 304	305	30
DW 702, DW 703, DW 710, DW 742, DW 743	250	30	Rexon		
DW 709, DW 711	260	30	MS 8RAL, SM 2151AL	216	30
DW 704, DW 705, DW 706, DW 708	305	30	M 2500AI	254*	30
Einhell			SCM 12A		
KGS 210	210	30	Scheppach		
KGTN 245, KGTN 250	254*	30	Capas 1, Capas 2	216	30
Elu			KG 260E, TKG 260i, TKG 260E, TKG 280E		
PS 174, PS 274, PS 274E, ETS 41	216	30	TKG 305i	300	30
TGS 170, TGS 171, TGS 172, TGS 173, TGS 271, TGS 273	250	30	Capas 3	305	30
PS 374, EMS 705	305	30	Stayer		
Hitachi			SLL 250, SCE 1600, SC 270, SC 271, SLL 250E, SLL 251, SL 251E		
C 8FA	210	30	SL 251E	254*	30
C 8FC, C 8FS	216	30			
C 10FCA, C 10FCB	254*	30			



Размеры пильных дисков Hawera, подходящих для Вашей настольной дисковой пилы

Bosch			Rexon		
GTS 10, PTS 10	254*	30	BT 2160A	216	30
De Walt			BT 2500AE		
DW 744, DW 746	250	30	TS 3150A	315	30
Einhell			Scheppach		
BKS 315	315	30	TKU, TS 315GT, TS 401 ci	315	30
Metabo, Elektra-Beckum			BS 400		
TKHS 315, TKHS 315C	315	30	BS 500	500	30

* для этих пил также подходит пильный диск с внешним диаметром 250 мм.



Пильные диски Hawera по металлу и твердым материалам

STEELCUT



Специальный диск для металла и твердых материалов

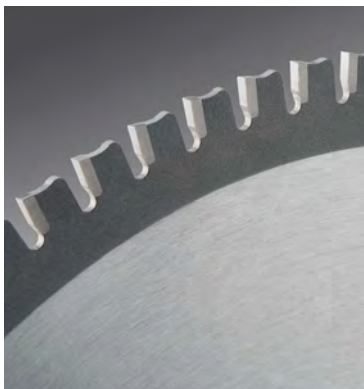

*** Мелкий шаг зубьев

Для тонких пропилов в мягкой стали, цветных металлах, фасадных плитах, стеклопластике, плексигласе, оргстекле и волокнистых плитах на цементной основе

**** Очень мелкий шаг зубьев

Для очень тонких пропилов в мягкой стали, цветных металлах, фасадных плитах, стеклопластике, плексигласе, оргстекле и волокнистых плитах на цементной основе

SteelCut – пильные диски для торцовочных пил



- > Оптимальный угол выхода для точных кромок реза
- > Требуется надежное закрепление заготовки

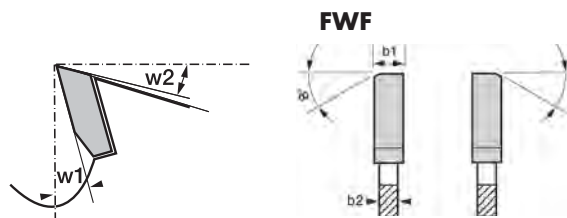

b1: ширина пропила

b2: толщина основного диска

Наружный диаметр, мм	Диаметр отверстия, мм / Диаметр отверстия с переходным кольцом, мм	Ширина пропила B1, мм / Толщина основного диска B2, мм	Число зубьев	Форма зуба	Шаг зубьев	Передний угол, ° w1	Задний угол, ° w2	Вид упаковки	Единица товарной упаковки	Единица транспортной упаковки	Номер для заказа	Код EAN
305	25,4	2,2/1,8	60	FWF	***	0	8	L	1	1	F 00Y 124 794	4 014 468 021 091
305	25,4	2,2/1,8	80	FWF	****	0	8	L	1	1	F 00Y 124 795	4 014 468 021 107
355	25,4	2,6/1,8	80	FWF	***	0	8	L	1	1	F 00Y 124 798	4 014 468 026 089

SteelCut – для настольных циркулярных пил

- > Специальная геометрия зубьев для обработки твердых материалов
- > Минимальная ширина режущей кромки для меньшего давления и более легкого снятия стружки
- > Требуется надежное закрепление заготовки

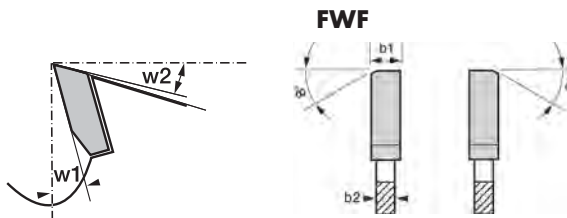

b1: ширина пропила

b2: толщина основного диска

Наружный диаметр, мм	Диаметр отверстия, мм / Диаметр отверстия с предохранительными кольцами, мм	Ширина пропила b1, мм / Толщина основного диска b2, мм	NL / Диаметр ТК	Число зубьев	Форма зуба	Шаг зубьев	Передний угол, ° w1	Задний угол, ° w2	Вид угатковки	Единица товарной угатковки	Единица транспортной угатковки	Номер для заказа	Код EAN
305	30	2,2/1,8	7/42	60	FWF	...	0	8	L	1	1	F 00Y 124 793	4 014 468 021 084
350	30	2,6/1,8	10/60	80	FWF	...	0	8	L	1	1	F 00Y 124 796	4 014 468 021 114
400	30	2,6/1,8	10/60	84	FWF	...	0	8	L	1	1	F 00Y 124 797	4 014 468 021 602



Универсальные пильные диски Hawera

MULTITEC



Качественный диск для выполнения высококачественных пропилов с чистыми кромками в различных материалах



*** Мелкий шаг зубьев

Для тонких пропилов в пластмассе и цветных материалах, оптимально подходит для резания паркета, ламината, эпоксидных материалов и нерегулярных работ по обработке твердой древесины



**** Очень мелкий шаг зубьев

Для очень тонких пропилов в пластмассе и цветных материалах, оптимально подходит для разрезания паркета, ламината, эпоксидных материалов, стеклопластика и волокнистых плит на цементной основе



MultiTec – для ручных циркулярных пил

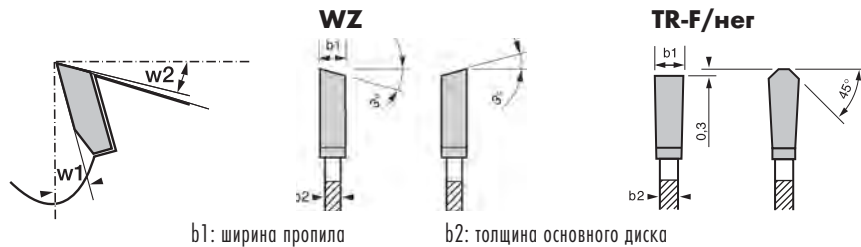

Наружный диаметр, мм	Диаметр отверстия, мм / диаметр отверстия с переходным кольцом, мм	Ширина пропила В1, мм / Толщина основного диска В2, мм	Цикло зубьев	Форма зуба	Шаг зубьев	Передний угол, ° w1	Задний угол, ° w2	Вид упаковки	Единица товарной упаковки	Единица транспортной упаковки	Номер для заказа	Код EAN
150	20/16	2,0/1,4	42	TR-F/neg.	****	-5	18	I	1	1	F 00Y 124 667	4 014 468 001 482
150	30	2,0/1,4	42	TR-F/neg.	****	-5	18	I	1	1	F 00Y 124 679	4 014 468 001 499
160	20/16	2,2/1,8	30	WZ	***	0	8	I	1	1	F 00Y 124 779	4 014 468 020 940
160	20/16	2,4/1,8	42	TR-F/neg.	****	-5	18	I	1	1	F 00Y 124 669	4 014 468 001 512
160	30/25	2,4/1,8	42	TR-F/neg.	****	-5	18	I	1	1	F 00Y 124 688	4 014 468 001 529
170	30	2,4/1,8	48	TR-F/neg.	****	-5	18	I	1	1	F 00Y 124 671	4 014 468 001 543
180	30	2,4/1,8	48	TR-F/neg.	****	-5	18	I	1	1	F 00Y 124 673	4 014 468 001 567
190	20/16	2,4/1,8	38	WZ	***	0	8	I	1	1	F 00Y 124 784	4 014 468 020 995
190	20/16	2,4/1,8	54	TR-F/neg.	****	-5	18	I	1	1	F 00Y 124 674	4 014 468 001 574
190	30	2,4/1,8	38	WZ	***	0	8	I	1	1	F 00Y 124 785	4 014 468 021 008
190	30	2,4/1,8	54	TR-F/neg.	****	-5	18	I	1	1	F 00Y 124 675	4 014 468 001 581
200	30	2,4/1,8	54	TR-F/neg.	****	-5	18	I	1	1	F 00Y 124 676	4 014 468 001 598
210	30	2,4/1,8	40	WZ	***	0	8	I	1	1	F 00Y 124 787	4 014 468 021 022
230	30	2,4/1,8	44	WZ	***	0	8	I	1	1	F 00Y 124 789	4 014 468 021 046

MultiTec – для ручных циркулярных пил

Наружный диаметр, мм	Диаметр отверстия, мм / диаметр отверстия с перфорацией кольцом, мм	Ширина пропила B1, мм / Толщина основного диска B2, мм	Число зубьев	Форма зуба	Шаг зубьев	Передний угол, ° w1	Задний угол, ° w2	Вид упаковки	Единица товарной упаковки	Единица транспортной упаковки	Номер для заказа	Код EAN
230	30	2,4/1,8	64	TR-F/neg.	••••	-5	18	I	1	1	F 00Y 124 690	4 014 468 001 635
235	30/25	2,4/1,8	44	WZ	•••	0	8	I	1	1	F 00Y 124 790	4 014 468 021 053
235	30/25	2,4/1,8	64	TR-F/neg.	••••	-5	18	I	1	1	F 00Y 124 683	4 014 468 001 642
240	30	2,4/1,8	64	TR-F/neg.	••••	-5	18	M	1	1	F 00Y 124 684	4 014 468 001 659
270	30	3,2/2,5	88	TR-F/neg.	••••	-5	18	M	1	1	F 00Y 145 241	4 014 468 032 592

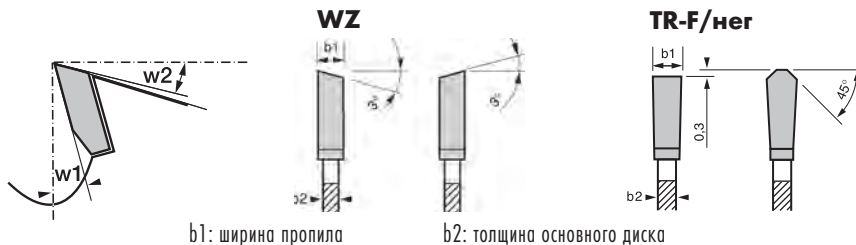
MultiTec – для торцовочных пил и настольных циркулярных пил

Наружный диаметр, мм	Диаметр отверстия, мм / диаметр отверстия с перфорацией кольцом, мм	Ширина пропила B1, мм / Толщина основного диска B2, мм	NI / диаметр TKS	Число зубьев	Форма зуба	Шаг зубьев	Передний угол, ° w1	Задний угол, ° w2	Вид упаковки	Единица товарной упаковки	Единица транспортной упаковки	Номер для заказа	Код EAN
210	30	2,4/1,8	-	54	TR-F/neg.	••••	-5	18	M	1	1	F 00Y 124 677	4 014 468 001 604
216	30	2,4/1,8	-	40	WZ	•••	0	8	L	1	1	F 00Y 124 788	4 014 468 021 039
216	30	2,4/1,8	-	60	TR-F/neg.	••••	-5	18	M	1	1	F 00Y 124 099	4 014 468 001 611
250	30	2,4/1,8	7/42	48	WZ	•••	0	8	L	1	1	F 00Y 124 792	4 014 468 021 077
250	30	3,2/2,5	7/42	80	TR-F/neg.	••••	-5	18	L	1	1	F 00Y 124 678	4 014 468 001 666
254	30	3,2/2,5		60	TR-F	•••	-5	15	L	1	1	F 00Y 265 120	3 165 140 455 671
254	30	3,2/2,5		96	TR-F	••••	-5	15	L	1	1	F 00Y 265 121	3 165 140 455 688
300	30	3,2/2,5	7/42	96	TR-F/neg.	••••	-5	18	L	1	1	F 00Y 124 730	4 014 468 001 673

MultiTec – для настольных циркулярных пил

- > Требуется надежное закрепление заготовки
- > Возможна ручная подача

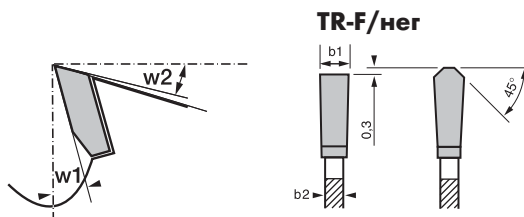

b1: ширина пропила

b2: толщина основного диска

Наружный диаметр, мм	Диаметр отверстия, мм / диаметр отверстия с предохранительным кольцом, мм	Ширина пропила B1, мм / Толщина основного диска B2, мм	NL / диаметр ТКС	Число зубьев	Форма зуба	Шаг зубьев	Передний угол, ° w1	Задний угол, ° w2	Вид упаковки	Единица товарной упаковки	Единица транспортной упаковки	Номер для заказа	Код EAN
250	32	3,2/2,5	-	80	TR-F/нег.	••••	-5	18	L	1	1	F 00Y 160 905	4 014 468 013 676
300	32	3,2/2,5	-	96	TR-F/нег.	••••	-5	18	L	1	1	F 00Y 160 909	4 014 468 013 683
350	30	3,2/2,5	-	108	TR-F/нег.	••••	-5	18	L	1	1	F 00Y 138 276	4 014 468 013 539



Прецизионные пильные полотна Hawera

SUPERTEC



Пильный диск для точных и качественных пропилов во всех видах древесины



•• Крупный шаг зубьев

Для продольных и поперечных пропилов в мягкой и твердой древесине, необработанных ДСП, обшивочных досках и фанере

••• Мелкий шаг зубьев

Для тонких поперечных пропилов в мягкой и твердой древесине, фанере; кроме того, для столярных плит, ДСП с односторонним покрытием и паркета

•••• Очень мелкий шаг зубьев

Для очень тонких поперечных пропилов в мягкой и твердой древесине, фанере и столярных плитах. Кроме того, для пропилов в паркете, ДСП с одно- и двухсторонним покрытием, волокнистых материалах и МДФ.

SuperTec – для ручных циркулярных пил



> Крупные твердосплавные зубья и агрессивный угол резания для быстрых пропилов и долгого срока службы

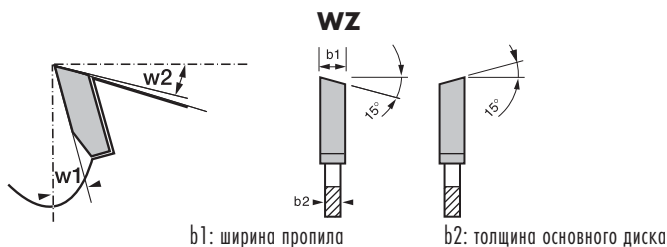

Наружный диаметр, мм	Диаметр отверстия, мм / Диаметр отверстия с предохранительным кольцом, мм	Ширина пропила b1, мм / Толщина основного диска b2, мм	Число зубьев	HL / диаметр TKS	Форма зуба	Шаг зубьев	Передний угол, ° w1	Задний угол, ° w2	Вид упаковки	Единица товарной упаковки	Единица транспортной упаковки	Номер для заказа	Код EAN
130	20/16	2,4/1,4	-	20	WZ	••	15	15	I	1	1	F 00Y 205 378	4 014 468 041 792
130	20/16	2,4/1,4	-	30	WZ	•••	15	15	I	1	1	F 00Y 205 379	4 014 468 041 808
140	12,7	2,4/1,4	-	20	WZ	••	15	15	I	1	1	F 00Y 205 380	4 014 468 041 815
150	16/13	2,4/1,4	-	24	WZ	••	15	15	I	1	1	F 00Y 205 384	4 014 468 041 853
150	20/15	2,4/1,4	-	24	WZ	••	15	15	I	1	1	F 00Y 205 386	4 014 468 041 877
150	20/15	2,4/1,4	-	36	WZ	•••	15	15	I	1	1	F 00Y 205 387	4 014 468 041 884
160	20/16	2,6/1,6	6/32	24	WZ	••	15	15	I	1	1	F 00Y 205 390	4 014 468 041 914
160	20/16	2,6/1,6	6/32	36	WZ	•••	15	15	I	1	1	F 00Y 205 391	4 014 468 041 921
160	20/16	2,6/1,6	6/32	48	WZ	••••	10	15	I	1	1	F 00Y 224 716	4 014 468 064 401
160	30	2,6/1,6	-	24	WZ	••	15	15	I	1	1	F 00Y 205 392	4 014 468 041 938
160	30	2,6/1,6	-	36	WZ	•••	15	15	I	1	1	F 00Y 205 393	4 014 468 041 945
165	30/20	2,6/1,6	-	24	WZ	••	15	15	I	1	1	F 00Y 205 394	4 014 468 041 952
165	30/20	2,6/1,6	-	36	WZ	•••	15	15	I	1	1	F 00Y 205 395	4 014 468 041 969
170	30	2,6/1,6	-	24	WZ	••	20	10	I	1	1	F 00Y 205 396	4 014 468 041 976

SuperTec – для ручных циркулярных пил

Наружный диаметр, мм	Диаметр отверстия, мм / Диаметр отверстия с передними кольцами, мм	Ширина пропила b1, мм / Толщина основного диска b2, мм	Число зубьев	NL / диаметр TKS	Форма зуба	Шаг зубьев	Передний угол, ° w1	Задний угол, ° w2	Вид упаковки	Единица товарной упаковки	Единица транспортной упаковки ¹	Номер для заказа	Код EAN
180	30	2,6/1,6	-	24	WZ	••	20	10	I	1	1	F 00Y 205 398	4 014 468 041 990
180	30	2,6/1,6	-	36	WZ	•••	15	15	I	1	1	F 00Y 205 399	4 014 468 042 003
184	30/16	2,6/1,6	-	24	WZ	••	20	10	I	1	1	F 00Y 205 400	4 014 468 042 010
184	30/16	2,6/1,6	-	36	WZ	•••	15	15	I	1	1	F 00Y 205 401	4 014 468 042 027
190	20/16	2,6/1,6	-	24	WZ	••	20	10	I	1	1	F 00Y 205 402	4 014 468 042 034
190	20/16	2,6/1,6	-	36	WZ	•••	15	15	I	1	1	F 00Y 205 403	4 014 468 042 041
190	20/16	2,6/1,6	-	48	WZ	••••	10	14	I	1	1	F 00Y 205 404	4 014 468 042 058
190	30	2,6/1,6	7/42	24	WZ	••	20	10	I	1	1	F 00Y 205 405	4 014 468 042 065
190	30	2,6/1,6	7/42	36	WZ	•••	15	15	I	1	1	F 00Y 205 406	4 014 468 042 072
190	30	2,6/1,6	7/42	48	WZ	••••	10	14	I	1	1	F 00Y 205 407	4 014 468 042 089
200	30/25	2,8/1,8	7/42	24	WZ	••	20	10	I	1	1	F 00Y 205 408	4 014 468 042 096
200	30/25	2,8/1,8	7/42	36	WZ	•••	15	15	I	1	1	F 00Y 205 409	4 014 468 042 102
200	30/25	2,8/1,8	7/42	48	WZ	••••	15	15	I	1	1	F 00Y 205 410	4 014 468 042 119
210	30/25	2,8/1,8	-	24	WZ	••	20	10	I	1	1	F 00Y 205 411	4 014 468 042 126
210	30/25	2,8/1,8	-	36	WZ	•••	15	15	I	1	1	F 00Y 205 412	4 014 468 042 133
210	30/25	2,8/1,8	-	48	WZ	••••	15	15	I	1	1	F 00Y 205 413	4 014 468 042 140
220	30	2,8/1,8	7/42	36	WZ	•••	15	15	I	1	1	F 00Y 205 415	4 014 468 042 164
225	30	2,8/1,8	-	36	WZ	•••	15	15	I	1	1	F 00Y 205 416	4 014 468 042 171
230	30	2,8/1,8	7/42	24	WZ	••	20	10	I	1	1	F 00Y 205 417	4 014 468 042 188
230	30	2,8/1,8	7/42	36	WZ	•••	15	15	I	1	1	F 00Y 205 418	4 014 468 042 195
230	30	2,8/1,8	7/42	48	WZ	••••	15	15	I	1	1	F 00Y 205 419	4 014 468 042 201
235	30/25	2,8/1,8	-	24	WZ	••	20	10	I	1	1	F 00Y 205 420	4 014 468 042 218
235	30/25	2,8/1,8	-	36	WZ	•••	15	15	I	1	1	F 00Y 205 421	4 014 468 042 225
240	30	2,8/1,8	-	36	WZ	•••	15	15	M	1	1	F 00Y 205 423	4 014 468 042 249
250	30	3,2/2,2	7/42	40	WZ	•••	10	14	M	1	1	F 00Y 205 425	4 014 468 042 263
250	30	3,2/2,2	7/42	60	WZ	•••	10	15	M	1	1	F 00Y 205 426	4 014 468 042 270
270	30	3,2/2,2	-	24	WZ	••	20	10	M	1	1	F 00Y 205 427	4 014 468 042 287

SuperTec – для торцовочных пил



- > Оптимальный угол выхода зубьев для кромок реза исключительного качества и большей надежности
- > Для очень тонких пропилов с незначительным приложением усилия
- > Специально предназначена также для аккумуляторных циркулярных пил

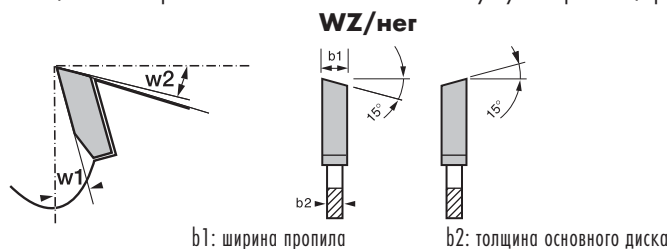

Наружный диаметр, мм	Диаметр отверстия, мм / Диаметр отверстия с передними кольцами, мм	Ширина пропила b1, мм / Толщина основного диска b2, мм	NL / диаметр TKS	Число зубьев	Форма зуба	Шаг зубьев	Передний угол, ° w1	Задний угол, ° w2	Вид упаковки	Единица товарной упаковки	Единица транспортной упаковки ¹	Номер для заказа	Код EAN
205	18	2,6/1,6	-	48	WZ/нег.	••••	-5	18	L	1	1	F 00Y 202 869	4 014 468 040 283
210	30	2,8/1,8	-	48	WZ/нег.	••••	-5	18	L	1	1	F 00Y 124 724	4 014 468 021 121
216	30	2,8/1,8	-	24	WZ/нег.	••	-5	18	L	1	1	F 00Y 124 095	4 014 468 002 434

• Единица товарной упаковки (штук в упаковке)

• Единица транспортной упаковки. Единица транспортной упаковки состоит из определенного количества товарных упаковок. Заказанное количество товара должно быть кратно количеству товара в транспортной упаковке.

SuperTec – для торцовочных пил

Наружный диаметр, мм	Диаметр отверстия, мм / диаметр отверстия с перфорацией кольцом, мм	Ширина пропила b1, мм / толщина основного диска b2, мм	NL / диаметр ТКС	Число зубьев	Форма зуба	Шаг зубьев	Передний угол, ° w1	Задний угол, ° w2	Вид упаковки	Единица товарной упаковки	Единица транспортной упаковки	Номер для заказа	Код EAN
216	30	2,8/1,8	-	48	WZ/пег.	...	-5	18	L	1	1	F 00Y 124 096	4 014 468 002 441
216	30	2,8/1,8	-	60	WZ/пег.	-5	18	L	1	1	F 00Y 124 719	4 014 468 002 458
250	30	3,2/2,2	7/42	40	WZ/пег.	...	-5	18	L	1	1	F 00Y 124 706	4 014 468 002 465
250	30	3,2/2,2	7/42	60	WZ/пег.	-5	18	L	1	1	F 00Y 124 721	4 014 468 002 472
250	30	3,2/2,2	7/42	80	WZ/пег.	-5	18	L	1	1	F 00Y 160 730	4 014 468 002 489
254	30	2,0/1,4	-	40	WZ/пег.	...	-5	15	L	1	1	F 00Y 265 117	3 165 140 455 640
254	30	2,0/1,4	-	60	WZ/пег.	...	-5	15	L	1	1	F 00Y 265 119	3 165 140 455 664
254	30	2,5/1,8	-	80	WZ/пег.	-5	15	L	1	1	F 00Y 265 118	3 165 140 455 657
300	30	3,2/2,2 10/60	7/42	60	WZ/пег.	...	-5	18	L	1	1	F 00Y 265 122	3 165 140 455 695

SuperTec – для настольных циркулярных пил

UW: диск с переменными зубьями для универсального применения
 QW: диск с переменными зубьями для поперечных пропилов
 KW: диск с переменными зубьями для пиления пластика
 VW: пильный диск с мелкими переменными зубьями

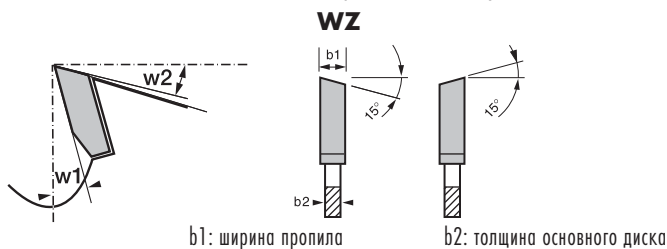

Наружный диаметр, мм	Диаметр отверстия, мм / диаметр отверстия с перфорацией кольцом, мм	Ширина пропила b1, мм / толщина основного диска b2, мм	NL / диаметр ТКС	Число зубьев	Форма зуба	Тип	Шаг зубьев	Передний угол, ° w1	Задний угол, ° w2	Вид упаковки	Единица товарной упаковки	Единица транспортной упаковки	Номер для заказа	Код EAN
250	30	3,2/2,2	7/42	40	WZ	...	9	16	L	1	1	F 00Y 265 123	3 165 140 455 701	
250	30	3,2/2,2	7/42	40	WZ	UW	...	10	14	L	1	1	F 00Y 001 181	4 014 468 003 035
250	30	3,2/2,2	7/42	60	WZ	KW	...	10	14	L	1	1	F 00Y 001 218	4 014 468 003 059
250	30	3,2/2,2	7/42	80	WZ	VW	10	14	L	1	1	F 00Y 001 225	4 014 468 003 066
300	30	3,2/2,2 10/60	7/42	36	WZ	QW	..	20	10	L	1	1	F 00Y 124 740	4 014 468 022 067
300	30	3,2/2,2 10/60	7/42	48	WZ	UW	...	10	14	L	1	1	F 00Y 001 183	4 014 468 003 097
300	30	3,2/2,2 10/60	7/42	72	WZ	KW	...	10	14	L	1	1	F 00Y 001 219	4 014 468 003 127
300	30	3,2/2,2 10/60	7/42	96	WZ	VW	10	14	L	1	1	F 00Y 001 226	4 014 468 003 134
305	30	3,2/2,2 10/60	7/42	60	WZ	...	12	15	L	1	1	F 00Y 265 124	3 165 140 455 855	
305	30	3,2/2,2 10/60	7/42	96	WZ	12	15	L	1	1	F 00Y 265 125	3 165 140 455 862	
315	30	3,2/2,2	7/42	48	WZ	UW	...	10	14	L	1	1	F 00Y 424 509	4 014 468 003 165
350	30	3,5/2,5	10/60	42	WZ	QW	..	20	10	L	1	1	F 00Y 124 741	4 014 468 022 074





Единица товарной упаковки (штук в упаковке)

¹ Единица транспортной упаковки. Единица транспортной упаковки состоит из определенного количества товарных упаковок. Заказанное количество товара должно быть кратно количеству товара в транспортной упаковке.

SuperTec – для настольных циркулярных пил

Наружный диаметр, мм	Диаметр отверстия, мм / диаметр отверстия с передним коронком, мм	Ширина пропила b_1 , мм / Толщина основного диска b_2 , мм	NI / диаметр ТКС	Число зубьев	Форма зуба	Тип	Шаг зубьев	Передний угол, ° w1	Задний угол, ° w2	Вид упаковки	Единица товарной упаковки	Единица транспортной упаковки ¹	Номер для заказа	Код EAN
350	30	3,5/2,5	10/60	54	WZ	UW	•••	10	14	L	1	1	F 00Y 001 185	4 014 468 003 202
400	30	3,5/2,5	10/60	48	WZ	QW	••	20	10	L	1	1	F 00Y 124 742	4 014 468 022 081
400	30	3,5/2,5	10/60	60	WZ	UW	•••	10	14	L	1	1	F 00Y 001 189	4 014 468 003 257
400	30	3,5/2,5	10/60	96	WZ	KW	•••	10	14	L	1	1	F 00Y 001 222	4 014 468 003 264
450	30	3,8/2,8	10/60	54	WZ	QW	••	20	10	L	1	1	F 00Y 124 743	4 014 468 022 098
500	30	3,8/2,8	-	60	WZ	QW	••	20	10	L	1	1	F 00Y 124 744	4 014 468 022 104

 Единица товарной упаковки (штук в упаковке)

¹ Единица транспортной упаковки. Единица транспортной упаковки состоит из определенного количества товарных упаковок. Заказанное количество товара должно быть кратно количеству товара в транспортной упаковке.

Быстрорежущие пильные полотна Hawera
FASTCUT



Диск для быстрых продольных и поперечных пропилов во всех породах древесины

• Очень крупный шаг зубьев

Для очень грубых продольных и поперечных пропилов в мягкой и твердой древесине, клееной древесине, ДСП и обшивочных досках

•• Крупный шаг зубьев

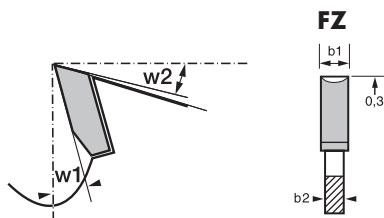
Для продольных и поперечных пропилов в мягкой и твердой древесине, ДСП, обшивочных досках и столярных плитах.

FastCut – для ручных циркулярных пил

b1: ширина пропила

b2: толщина основного диска

Наружный диаметр, мм	Диаметр отверстия, мм / Диаметр отверстия с переходным кольцом, мм	Ширина пропила b1, мм	Толщина основного диска b2, мм	Число зубьев	Форма зуба	Шаг зубьев	Передний угол, ° w1	Задний угол, ° w2	Вид упаковки	Единица товарной упаковки	Единица транспортной упаковки ¹	Номер для заказа	Код EAN
130	20/16	2,4/1,4	10	FZ	•	15	15	l	1	1	F 00Y 205 493	4 014 468 042 881	
150	20/16	2,4/1,4	12	FZ	•	15	15	l	1	1	F 00Y 205 496	4 014 468 042 911	
160	20/16	2,6/1,6	12	FZ	•	15	15	l	1	1	F 00Y 205 497	4 014 468 042 928	
165	30/20	2,6/1,6	14	FZ	•	15	15	l	1	1	F 00Y 205 499	4 014 468 042 942	
170	30	2,6/1,6	14	FZ	•	15	15	l	1	1	F 00Y 205 500	4 014 468 042 959	
180	30	2,6/1,6	14	FZ	•	15	15	l	1	1	F 00Y 205 501	4 014 468 042 966	
184	30/16	2,6/1,6	14	FZ	•	15	15	l	1	1	F 00Y 205 502	4 014 468 042 973	
190	20/16	2,6/1,6	14	FZ	•	15	15	l	1	1	F 00Y 205 503	4 014 468 042 980	
190	30	2,6/1,6	14	FZ	•	15	15	l	1	1	F 00Y 205 504	4 014 468 042 997	
210	30	2,8/1,8	16	FZ	•	15	15	l	1	1	F 00Y 205 506	4 014 468 043 017	
230	30	2,8/1,8	20	FZ	•	15	15	l	1	1	F 00Y 205 507	4 014 468 043 024	
235	30/25	2,8/1,8	20	FZ	•	15	15	l	1	1	F 00Y 205 508	4 014 468 043 031	

Единица товарной упаковки (штук в упаковке)

¹ Единица транспортной упаковки. Единица транспортной упаковки состоит из определенного количества товарных упаковок. Заказанное количество товара должно быть кратно количеству товара в транспортной упаковке.

FastCut – для настольных циркулярных пил

> Уменьшенная подача благодаря отражателю

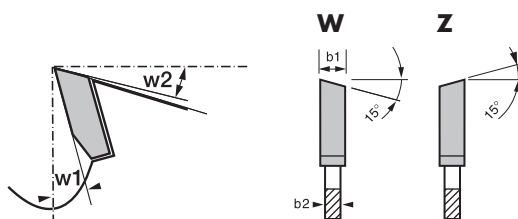

b1: ширина пропила

b2: толщина основного диска

Наружный диаметр, мм	Диаметр отверстия, мм / диаметр отверстия с прецизионной короной, мм	Ширина пропила b1, мм / Толщина основного диска b2, мм	NL / диаметр ТКС	Число зубьев	Форма зуба	Шаг зубьев	Передний угол, ° w1	Задний угол, ° w2	Вид упаковки	Единица товарной упаковки	Единица транспортной упаковки	Номер для заказа	Код EAN
250	30	3,2/2,2	7/42	24	WZ	••	20	10	L	1	1	F 00Y 124 297	4 014 468 003 028
300	30	3,2/2,2	7/42	28	WZ	••	20	10	L	1	1	F 00Y 124 700	4 014 468 003 080
		10/60											
315	30	3,2/2,2	7/42	28	WZ	••	20	10	L	1	1	F 00Y 124 701	4 014 468 003 158
350	30	3,5/2,5	10/60	32	WZ	••	20	10	L	1	1	F 00Y 124 702	4 014 468 003 196
400	30	3,5/2,5	10/60	36	WZ	••	20	10	L	1	1	F 00Y 124 703	4 014 468 003 240
450	30	3,8/2,8	10/60	40	WZ	••	20	10	L	1	1	F 00Y 124 704	4 014 468 003 288
500	30	3,8/2,8	-	44	WZ	••	20	10	L	1	1	F 00Y 124 705	4 014 468 003 318



Пильные полотна Hawera для строительных работ:

CONSTRUCTCUT



Специальное пильное полотно для использования на стройплощадках

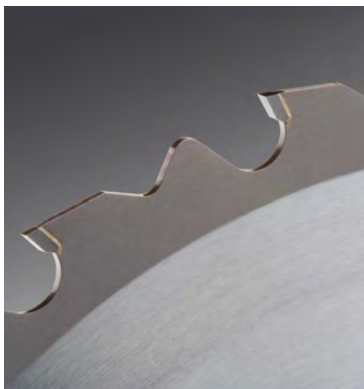

• Очень крупный шаг зубьев

ConstructCut: идеально подходит для обработки строительной древесины, волокнистых плит на цементной основе, обшивочных досок с остатками бетона, газобетона и древесины с гвоздями
ConstructCut CR: идеально подходит для мягкой древесины, клееной древесины и дров

ConstructCut – для ручных циркулярных пил



- > Специальный дизайн зубьев с широкой опорой в спинке обеспечивают высокую сопротивляемость и стабильность даже при обработке твердых материалов на стройке
- > Прочный диск, который не остановят даже остатки металла и цемента, для быстрых и грубых пропилов благодаря большому пространству для выброса опилок

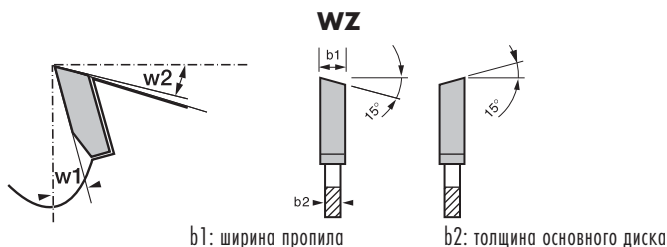

Наружный диаметр, мм	Диаметр отверстия, мм / диаметр отверстия с перфорацией кольцевой, мм	Ширина пропила в 1, мм	Толщина основного диска в 2, мм	Число зубьев	Форма зуба	Шаг зубьев	Передний угол, ° w1	Задний угол, ° w2	Вид упаковки	Единица товарной упаковки	Единица транспортной упаковки ¹	Номер для заказа	Код EAN
160	20/16	2,2/1,6	16	WZ	•	12	10	1	1	1	F 00Y 211 458	4 014 468 045 370	
180	30	2,2/1,6	16	WZ	•	12	10	1	1	1	F 00Y 211 459	4 014 468 045 387	
184	16	2,2/1,6	16	WZ	•	12	10	1	1	1	F 00Y 211 460	4 014 468 045 394	
184	30	2,2/1,6	16	WZ	•	12	10	1	1	1	F 00Y 211 461	4 014 468 045 400	
190	20/16	2,2/1,6	16	WZ	•	12	10	1	1	1	F 00Y 211 462	4 014 468 045 417	
190	30	2,2/1,6	16	WZ	•	12	10	1	1	1	F 00Y 211 463	4 014 468 045 424	
210	30	2,4/1,8	24	WZ	•	12	10	1	1	1	F 00Y 211 465	4 014 468 045 448	
230	30	2,4/1,8	24	WZ	•	12	10	1	1	1	F 00Y 211 466	4 014 468 045 455	
235	30/25	2,4/1,8	24	WZ	•	12	10	1	1	1	F 00Y 211 467	4 014 468 045 462	

• • • Единица товарной упаковки (штук в упаковке)

• • • • •¹ Единица транспортной упаковки. Единица транспортной упаковки состоит из определенного количества товарных упаковок. Заказанное количество товара должно быть кратно количеству товара в транспортной упаковке.

ConstructCut – для настольных циркулярных пил



- > Передний угол 15° обеспечивает оптимальную производительность пиления
- > Быстрые и грубые пропилы благодаря большому пространству для выброса опилок

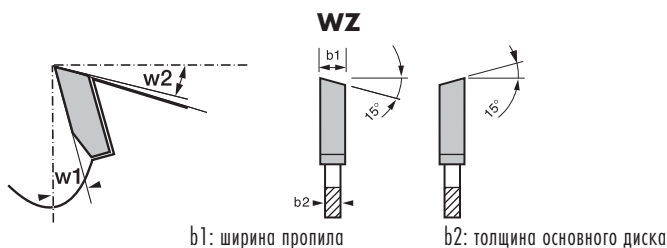

Наружный диаметр, мм	Диаметр отверстия, мм / диаметр отверстия с передним кольцом, мм	Ширина пропила b_1 , мм / Толщина основного диска b_2 , мм	NI / Диаметр ТКС	Число зубьев	Форма зуба	Шаг зубьев	Передний угол, ° w_1	Задний угол, ° w_2	Вид упаковки	Единица товарной упаковки	Единица транспортной упаковки	Номер для заказа	Код EAN
250	30	3,2/2,2	7/42	20	FWF	•	10	10	L	1	1	F 00Y 265 126	3 165 140 455 879
300	30	2,8/1,8	7/42	20	WZ	•	15	10	L	1	1	F 00Y 211 450	4 014 468 045 295
		10/60											
315	30	2,8/1,8	7/42	20	WZ	•	15	10	L	1	1	F 00Y 211 451	4 014 468 045 301
350	30	3,2/2,2	10/60	24	WZ	•	15	10	L	1	1	F 00Y 211 452	4 014 468 045 318
400	30	3,2/2,2	10/60	28	WZ	•	15	10	L	1	1	F 00Y 211 453	4 014 468 045 325
450	30	3,8/2,8	10/60	32	WZ	•	15	10	L	1	1	F 00Y 211 454	4 014 468 045 332
500	30	3,8/2,8	-	36	WZ	•	15	10	L	1	1	F 00Y 211 455	4 014 468 045 349
600	30	4,0/3,0	-	40	WZ	•	15	10	L	1	1	F 00Y 211 456	4 014 468 045 356
700	30	4,2/3,0	-	46	WZ	•	15	10	L	1	1	F 00Y 211 457	4 014 468 045 363

Пильный диск Hawera принадлежности
Принадлежности – Пильные диски

Диаметр, мм	Диаметр отверстия, в мм	Толщина, мм	Ширина, мм	Вид упаковки	Единица товарной упаковки	Единица транспортной упаковки ¹	Номер для заказа	Код EAN
-------------	-------------------------	-------------	------------	--------------	---------------------------	--	------------------	---------

Прецизионные переходные кольца - наружная кромка с накаткой, для запрессовки (EN 847-1); пригоночное отверстие H8



20	12,7	1,4	-	W	1	1	F 00Y 124 063	4 014 468 012 051
20	13,0	1,4	-	W	1	1	F 00Y 108 038	4 014 468 011 955
20	13,0	1,6	-	W	1	1	F 00Y 108 039	4 014 468 011 962
20	15,0	1,4	-	W	1	1	F 00Y 019 254	4 014 468 010 804
20	15,0	1,6	-	W	1	1	F 00Y 000 100	4 014 468 010 675
20	16,0	1,4	-	W	1	1	F 00Y 124 064	4 014 468 012 068
20	16,0	1,6	-	W	1	1	F 00Y 000 101	4 014 468 010 682
25	22,0	2,0	-	W	1	1	F 00Y 111 159	4 014 468 022 890
30	15,0	2,0	-	W	1	1	F 00Y 000 109	4 014 468 010 699
30	16,0	1,4	-	W	1	1	F 00Y 000 111	4 014 468 010 705
30	16,0	2,0	-	W	1	1	F 00Y 000 113	4 014 468 010 712
30	20,0	1,4	-	W	1	1	F 00Y 000 117	4 014 468 010 729
30	20,0	2,0	-	W	1	1	F 00Y 000 119	4 014 468 010 736
30	22,0	2,0	-	W	1	1	F 00Y 000 120	4 014 468 022 883
30	25,0	1,4	-	W	1	1	F 00Y 000 125	4 014 468 010 750
30	25,0	2,0	-	W	1	1	F 00Y 000 128	4 014 468 010 767
30	28,0	2,0	-	W	1	1	F 00Y 000 132	4 014 468 010 774
32	20,0	2,2	-	W	1	1	F 00Y 000 135	4 014 468 022 876
32	22,0	2,2	-	W	1	1	F 00Y 111 157	4 014 468 022 869
32	25,4	2,2	-	W	1	1	F 00Y 000 138	4 014 468 022 852
32	30,0	2,2	-	W	1	1	F 00Y 000 137	4 014 468 010 781
35	30,0	2,2	-	W	1	1	F 00Y 111 155	4 014 468 022 906
40	30,0	2,2	-	W	1	1	F 00Y 000 153	4 014 468 010 798

Набор из 50 переходных колец

-	-	-	-	T	50	1	F 00Y 134 024	4 014 468 012 594
---	---	---	---	---	----	---	---------------	-------------------

Поворотный нож для рубанков Hawera и рубанков других производителей - подходит для AEG, Bosch, Black & Decker, Fein, Haffner, Hitachi, Holz-Her, Mafell, Makita, Metabo, Skil

-	-	-	80,5	F	1	1	F 00Y 135 682	4 014 468 010 637
-	-	-	82,0	F	1	1	F 00Y 135 683	4 014 468 010 644



A series of horizontal lines for taking notes, spanning the width of the page below the header.





Лобзики и ножовки

Пильные полотна для лобзиков и ножовок Hawera:

Обзор

Пильные полотна Hawera для лобзиков:

Обширная программа с ведущими типами хвостовиков: с одним упором и универсальным.

Т-образный хвостовик с одним упором		■ для металла	188
		■ для древесины	192
		■ для древесины с металлом	197
		■ для специального применения	198
U-образный универсальный хвостовик		■ для металла	200
		■ для древесины	201
		■ для древесины с металлом	203

Пильные полотна Hawera для ножовок:

Пильные полотна Hawera подходят для всех стандартных ножовок с универсальным хвостовиком 1/2".

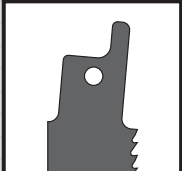
S-образный универсальный хвостовик		■ для металла	204
		■ для древесины	208
		■ для древесины с металлом	210
		■ для специального применения	213

Сплавы, используемые для пильных полотен, и обрабатываемые материалы:

HCS

Углеродистая сталь для обработки **мягких материалов**, таких как древесина, ДВП, мягкие полимерные материалы.

VIM

Высокоэластичный биметаллический сплав из очень твердой, термостойкой быстрорежущей стали (HSS) и вязкой инструментальной стали (HCS), отвечающий **самым высоким требованиям**.

Гнущиеся пильные полотна из этого биметаллического сплава применяются там, **где существует опасность поломки хвостовика**. Срок их службы примерно вдвое превышает срок службы пильных полотен из быстрорежущей стали (HSS) и приблизительно в 10 раз – полотен из высокоуглеродистой стали (HCS). Не менее привлекательно соотношение цена/производительность.

HSS

Закаленная высокоэффективная быстрорежущая сталь для обработки **материалов повышенной твердости**, таких как сталь, алюминий и цветные металлы.

NM, TC

Твердосплавные пильные полотна отличаются особенно высокой эффективностью. Используются для обработки **нержавеющей стали**, металла и **абразивных материалов**, таких как GFK (стеклопластик), керамическая облицовочная плитка и пористый бетон.

Пильные полотна для лобзиков Hawera с Т-образным хвостовиком с одним упором:

лидирующее

Новое предложение высококачественных пильных полотен для лобзиков Hawera покажется Вам **ещё более простым** и **чётко структурированным**: **цвет** хвостовика указывает, для какой области применения предназначено полотно, **наименование изделия** указывает на его качественные характеристики.



METAL

METAL SANDWICH

ALU

INOX

Синий: для металлов		188
HSS BASIC	доботно и выгодно	
BIM FLEXIBLE	прочные, с длительным сроком службы	
HSS FAST	быстрые пропилы в материале любой толщины	
BIM FLEXIBLE	прочные, с длительным сроком службы	
HSS FAST	для быстрого пиления алюминия, мягких и цветных металлов	
TCLONGLIFE	длительный срок службы	



WOOD

HARD WOOD

LAMINATE

Зелёный: для твердой и мягкой древесины		192
HCS BASIC	доботно и выгодно	
HCS FAST	для быстрых пропилов	
HCS CLEAN	аккуратные и чистые пропилы	
HCS PRECISE	точный пропил под определенным углом	
BIM FAST	для быстрых пропилов, в том числе в твердой древесине	
BIM CLEAN	для аккуратных пропилов, в том числе в твердой древесине	
BIM CLEAN	для точных и чистых пропилов в ламинате	



ALLROUND

Розовый: для древесины с металлом		197
BIM FLEXIBLE	прочные, с длительным сроком службы	
BIM FAST	универсальная и быстрая обработка толстых и тонких материалов	



SPECIAL

Антрацитовый: для специального применения		198
TC CERAMICS	длительный срок службы	
TC SYNTHETICS	долгий срок службы и чистые пропилы	
TC FIBER+PLASTER	длительный срок службы	

Наилучшие результаты при правильном выборе пильного полотна

Правильный выбор пильного полотна во многом определяет **конечный результат**.

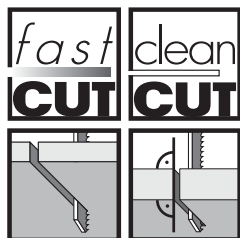

Пиктограммы дают информацию о качестве пропила.



Качество пропила находится в прямой зависимости от **формы** пильного полотна. Четыре примера:



Зубья фрезерованные, разведенные.

> **грубый пропил**
> **высокая производительность**

по:
твёрдым и мягким сортам древесины, алюминию, полимерным материалам, цветным металлам

например:
BIMFAST (Allround)
HCSBASIC (Wood)



Зубья фрезерованные, волнистые.

> **тонкий пропил**
> **прямой пропил**

по:
фанере, малоуглеродистой (мягкой) стали, алюминию, цветным металлам

например:
HCSBASIC (Wood)
HSSBASIC (Metal)



Зубья шлифованные, разведенные.

> **быстрый пропил**

по:
твёрдым и мягким сортам древесины

например:
HCSFAST (Wood)

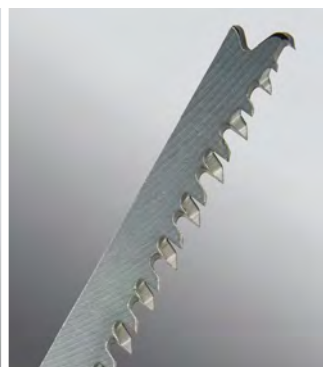

Шлифованные зубья, под свободным углом

> **тонкий, чистый пропил**

по:
древесине, полимерным материалам

например:
HCSCLEAN (Wood)

Пильные полотна Hawera «ExtraClean» для профессионалов:

качественная работа

НОВИНКА:

без сколов с лицевой и обратной стороны



Для ежедневных работ с деревом

Нужно подогнать полку стеллажа, дверное полотно или опорную плиту? Воспользуйтесь лобзиком. Независимо от того, как вы ведете инструмент, кромки реза будут без сколов с лицевой и обратной стороны.

Новый стандарт качества

Чистые кромки без сколов с лицевой и обратной стороны. С одной лобзиком. Прямо на стройплощадке.

Очевидные преимущества

- > Без затрат на доводочные операции: нет необходимости в чистовом шлифовании кромок со сколами.
- > Еще большая эффективность работы на стройплощадке: качественный результат, минуя работы в мастерской.

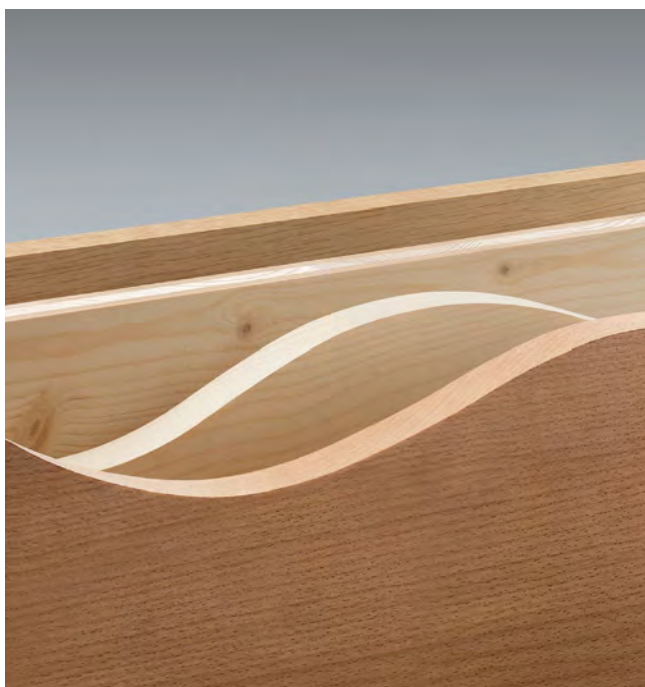

Прямой пропил

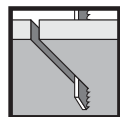

BIM EXTRA-CLEAN T308BF > в твердой древесине

HCSEXTRA-CLEAN T308B > в древесине

Криволинейный пропил

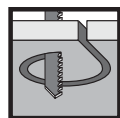

BIM EXTRA-CLEAN T308B0F > в твердой древесине

HCSEXTRA-CLEAN T308B0 > в древесине

Пильные полотна Hawera для ножовок с универсальным хвостовиком 1/2":

рациональность

Компанией Hawera также были изменены структура и дизайн пильных полотен для ножовок в целях улучшения их эксплуатационных характеристик. **Простая идентификация** полотна помогает правильно осуществить выбор и в дальнейшем повторить заказ.



METAL

Синий: для металлов		204
BIM FLEXIBLE	прочные, с длительным сроком службы	
BIM PRECISE	Точные пропилы и долгий срок службы	
BIM FAST	быстрые пропилы в материале любой толщины	
TCLONGLIFE	длительный срок службы	



WOOD

Зелёный: для твердой и мягкой древесины		208
HCS FAST	для быстрых пропилов	
HCS CLEAN	аккуратные и чистые пропилы	



ALLROUND

Розовый: для древесины с металлом		210
BIM FLEXIBLE	прочные, с длительным сроком службы	
BIM FAST	быстрые пропилы в материале любой толщины	



SPECIAL

Антрацитовый: для специального применения		213
TCBRICK	Точные пропилы и долгий срок службы	
TCCAST+CERAMICS	длительный срок службы	
TCFIBER+PLASTER	Точные пропилы и долгий срок службы	

Практические советы

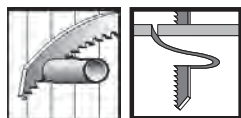

Пиктограммы для пользователя показывают преимущества использования пильного полотна. Например, гибкое полотно для **подгончных пропилов**, специально для **криволинейных пропилов**, специально для **мощных пропилов**.

При рекламе товара POS / POP, в системе презентации товаров в специализированной торговой сети эта информация на упаковке пильных полотен Hawera может оказаться особенно нужной и важной.



Компания Hawera инвестирует средства в разработку **новых упаковок**, которые просто и наглядно сообщали бы всю важную информацию о продукте:



Цветовая кодировка:

определяет спектр использования, например: лиловый = универсальное использование

Наименование изделия:

определяет материал изделия и его важные качественные особенности

Основные размеры

200 x 19 x 1,25mm

Пиктограммы для пользователя

определяют качественные особенности изделия

Обрабатываемые материалы:

область применения

Справочный номер:

например, S 3456 XF

Пиктограмма с информацией о шаге зубьев

Код для заказа:

например, 654 406

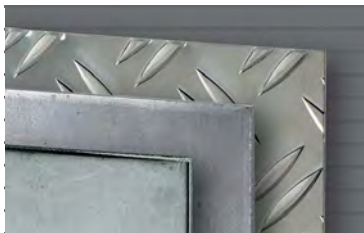

Пильные полотна Hawera по металлу



HSS-Basic – для металла

доботно и выгодно



T 118 G

HSS

волнистые, фрезерованные зубья
для очень тонкого листового материала (0,5-1,5 мм)



0,7	67	1	I	5	1	F 00Y 240 526	4 014 468 010 040
-----	----	---	---	---	---	---------------	-------------------



T 118 A

HSS

волнистые, фрезерованные зубья
прогрессивный шаг зубьев
для тонкого листового материала (1-3 мм)



1,1-1,5	67	1	I	5	1	F 00Y 240 523	4 014 468 009 983
1,1-1,5	67	1	L	100	1	F 00Y 144 874	4 014 468 030 581



T 118 B

HSS

волнистые, фрезерованные зубья
прогрессивный шаг зубьев
для листового материала средней толщины (2,5-6 мм)



1,9-2,3	67	1	I	5	1	F 00Y 240 525	4 014 468 010 026
1,9-2,3	67	1	E	25	1	F 00Y 144 862	4 014 468 030 468

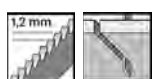

T 318 A

HSS

волнистые, фрезерованные зубья
для тонкого листового материала (1-3 мм), труб + профилей, в том числе из алюминия ($\varnothing < 65$ мм)

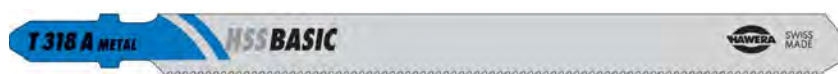

1,2	106	1	I	5	1	F 00Y 240 527	4 014 468 010 019
-----	-----	---	---	---	---	---------------	-------------------

HSS-Basic – для металла

Шаг зубьев, мм	Рабочая длина, мм	Толщина, мм	Вид упаковки	Единица товарной упаковки	Единица транспортной упаковки	Номер для заказа	Код EAN
----------------	-------------------	-------------	--------------	---------------------------	-------------------------------	------------------	---------

T 318 B
HSS

волнистые, фрезерованные зубья для листового материала средней толщины (2,5–6 мм), труб + профилей, в том числе из алюминия ($\varnothing < 65$ мм), для точных угловых пропилов

2	106	1,25	I	5	1	F 00Y 240 534	4 014 468 010 033
---	-----	------	---	---	---	---------------	-------------------

BIM-Flexible – для металла
прочные, с длительным сроком службы

Шаг зубьев, мм	Рабочая длина, мм	Толщина, мм	Вид упаковки	Единица товарной упаковки	Единица транспортной упаковки	Номер для заказа	Код EAN
----------------	-------------------	-------------	--------------	---------------------------	-------------------------------	------------------	---------

T 118 AF
BIM

волнистые, фрезерованные зубья прогрессивный шаг зубьев Для тонкого листового и перфорированного металла (1–3 мм)

1,1-1,5	67	1	I	5	1	F 00Y 240 503	4 014 468 009 990
1,1-1,5	67	1	E	25	1	F 00Y 144 864	4 014 468 030 482

T 318 AF
BIM

волнистые, фрезерованные зубья Для тонкого листового металла и перфорированных листов (1–3 мм), многослойных материалов (<65 мм), труб и открытых профилей, в том числе из алюминия ($\varnothing < 65$ мм)

1,1	106	1	I	5	1	F 00Y 265 129	3 165 140 457 774
-----	-----	---	---	---	---	---------------	-------------------



T 118 EOF
BIM

волнистые, фрезерованные зубья Для тонкого листового металла и перфорированных листов (1,5–4 мм), специально для криволинейных пропилов

1,5	57	1	I	5	1	F 00Y 265 130	3 165 140 457 781
-----	----	---	---	---	---	---------------	-------------------

BIM-Flexible – для металла

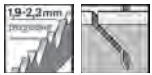
Шаг зубьев, мм	Рабочая длина, мм	Толщина, мм	Вид упаковки	Единица товарной упаковки	Единица транспортной упаковки	Номер для заказа	Код EAN
----------------	-------------------	-------------	--------------	---------------------------	-------------------------------	------------------	---------



T 118 BF

BIM

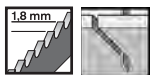

волнистые, фрезерованные зубья
 прогрессивный шаг зубьев
 Для листового и перфорированного металла средней толщины (2,5-6 мм)

1,9-2,3	67	1	I	5	1	F 00Y 144 225	4 014 468 028 380
1,9-2,3	67	1	E	25	1	F 00Y 144 865	4 014 468 030 499

T 318 BF

BIM



разведенные, фрезерованные зубья
 Для листового металла средней толщины, перфорированных листов (2,5--6 мм), многослойных материалов (<65 мм), труб и профилей, в том числе из алюминия (Ø<65 мм)

1,8	106	1	I	5	1	F 00Y 265 131	3 165 140 457 798
-----	-----	---	---	---	---	---------------	-------------------

HSS-Fast – для металла
Быстрые пропилы сквозь материал любой толщины

Шаг зубьев, мм	Рабочая длина, мм	Толщина, мм	Вид упаковки	Единица товарной упаковки	Единица транспортной упаковки	Номер для заказа	Код EAN
----------------	-------------------	-------------	--------------	---------------------------	-------------------------------	------------------	---------

T 123 XF

BIM



разведенные, фрезерованные зубья
 прогрессивный шаг зубьев
 Для листового металла различной толщины (1,5-10 мм), труб + профилей, в том числе из алюминия (Ø<30 мм)

1,2-2,6	74	1	I	5	1	F 00Y 145 703	4 014 468 033 650
1,2-2,6	74	1	E	25	1	F 00Y 202 437	4 014 468 039 959

BIM-Flexible – для композитных материалов
прочные, с длительным сроком службы

Шаг зубьев, мм	Рабочая длина, мм	Толщина, мм	Вид упаковки	Единица товарной упаковки	Единица транспортной упаковки	Номер для заказа	Код EAN
----------------	-------------------	-------------	--------------	---------------------------	-------------------------------	------------------	---------

T 718 BF

BIM



разведенные, фрезерованные зубья
Для многослойных материалов (<120 мм)

2	154	1,25	I	3	1	F 00Y 265 132	3 165 140 457 804
---	-----	------	---	---	---	---------------	-------------------

HSS-Fast – для алюминия
Для быстрого пиления алюминия, мягких и цветных металлов

Шаг зубьев, мм	Рабочая длина, мм	Толщина, мм	Вид упаковки	Единица товарной упаковки	Единица транспортной упаковки	Номер для заказа	Код EAN
----------------	-------------------	-------------	--------------	---------------------------	-------------------------------	------------------	---------

T 127 D

HSS



разведенные, фрезерованные зубья
для листового материала различной толщины (3-15 мм), труб + профилей (Ø<30 мм)

3	74	1	I	5	1	F 00Y 240 528	4 014 468 010 057
3	74	1	E	25	1	F 00Y 144 863	4 014 468 030 475

TC-Long Life – для нержавеющей стали
Длительный срок службы

Шаг зубьев, мм	Рабочая длина, мм	Толщина, мм	Вид упаковки	Единица товарной упаковки	Единица транспортной упаковки	Номер для заказа	Код EAN
----------------	-------------------	-------------	--------------	---------------------------	-------------------------------	------------------	---------

T 118 AHM

TC



Твердосплавная зубчатая рейка HM, разведенные
Для тонкой нержавеющей листовой стали (INOX) (1,5-3 мм), для стеклопластика

1,1	59	1	I	1	1	F 00Y 240 541	4 014 468 017 674
-----	----	---	---	---	---	---------------	-------------------



Пильные полотна Hawera для обработки древесины



HCS-Basic – для древесины

доботно и выгодно

Шаг зубьев, мм	Рабочая длина, мм	Толщина, мм	Вид Упаковки	Единица товарной Упаковки	Единица транспортной Упаковки ¹	Номер для заказа	Код EAN
----------------	-------------------	-------------	--------------	---------------------------	--	------------------	---------



T 119 B

HCS



волнистые, фрезерованные зубья
прогрессивный шаг зубьев
для мягкой древесины (2-15 мм), фанеры, ДСП, столярных и волокнистых плит

1,9-2,3	67	1	1	5	1	F 00Y 144 212	4 014 468 028 670
---------	----	---	---	---	---	---------------	-------------------



T 119 B0

HCS



волнистые, фрезерованные зубья
для мягкой древесины (2-15 мм), фанеры, ДСП, столярных и волокнистых плит, специально для криволинейных пропилов

2	56	1	1	5	1	F 00Y 240 531	4 014 468 009 952
---	----	---	---	---	---	---------------	-------------------



T 111 C

HCS



разведенные, фрезерованные зубья
для мягкой древесины (4-50 мм), ДСП, столярных и волокнистых плит, для быстрых пропилов

3	74	1,25	1	5	1	F 00Y 240 517	4 014 468 009 938
3	74	1,25	E	25	1	F 00Y 135 686	4 014 468 010 125

⋮ Единица товарной упаковки
(штук в упаковке)

⋮¹ Единица транспортной упаковки. Единица транспортной упаковки состоит из определенного количества товарных упаковок. Заказанное количество товара должно быть кратно количеству товара в транспортной упаковке.

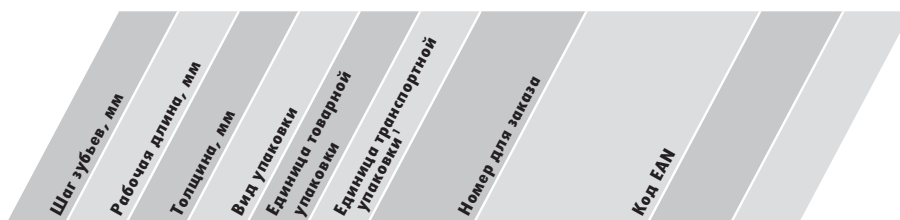
HCS-Fast – для древесины
для быстрых пропилов

T 234 X

HCS

конусная, шлифованные
прогрессивный шаг зубьев
мягкой древесины (3-65 мм), ДСП, столярных и волокнистых плит



2-3	91	1,5	I	5	1	F 00Y 202 436	4 014 468 039 942
2-3	91	1,5	E	25	1	F 00Y 202 440	4 014 468 039 997



T 144 D

HCS

разведенные, шлифованные зубья
прогрессивный шаг зубьев
мягкой древесины (5-50 мм), ДСП, столярных и волокнистых плит



4-5,2	74	1,25	I	5	1	F 00Y 240 520	4 014 468 009 969
4-5,2	74	1,25	E	25	1	F 00Y 135 687	4 014 468 010 132
4-5,2	74	1,25	L	100	1	F 00Y 144 871	4 014 468 030 550



T 244 D

HCS

разведенные, шлифованные зубья
прогрессивный шаг зубьев
для мягкой древесины (5-50 мм), ДСП, столярных и волокнистых плит, специально для криволинейных пропилов



4-5,2	74	1,25	I	5	1	F 00Y 240 521	4 014 468 009 976
4-5,2	74	1,25	E	25	1	F 00Y 135 689	4 014 468 010 156
4-5,2	74	1,25	L	100	1	F 00Y 144 872	4 014 468 030 567



T 344 D

HCS

разведенные, шлифованные зубья
для строительной древесины большой толщины, мягкой древесины (5-100 мм), ДСП, столярных и волокнистых плит



4	126	1,25	I	3	1	F 00Y 144 214	4 014 468 028 274
---	-----	------	---	---	---	---------------	-------------------

HCS-Clean – для древесины

аккуратные и чистые пропилы

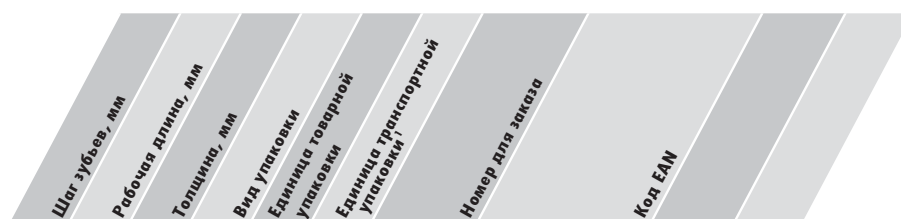
**T 101 A0**

HCS

конусная, шлифованные

Для мягкой древесины, фанеры, плит с покрытием (1,5-15 мм), специально для выполнения криволинейных пропилов

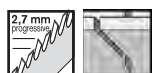

1,4	56	1,25	I	5	1	F 00Y 240 502	4 014 468 009 945
-----	----	------	---	---	---	---------------	-------------------

**T 101 B**

HCS

конусная, шлифованные

прогрессивный шаг зубьев

Для мягкой древесины, ДСП, столярных и волокнистых плит (3-30 мм), полимерных материалов ($\varnothing < 30$ мм)

2,7	74	1,5	I	5	1	F 00Y 240 515	4 014 468 009 884
2,7	74	1,5	E	25	1	F 00Y 135 684	4 014 468 010 101
2,7	74	1,5	L	100	1	F 00Y 144 870	4 014 468 030 543

**T 101 BR**

HCS

конусная, шлифованные

для мягкой древесины, ДСП, столярных и волокнистых плит (3-30 мм), плит с покрытием, чистая поверхность



2,5	74	1,5	I	5	1	F 00Y 240 545	4 014 468 009 921
-----	----	-----	---	---	---	---------------	-------------------

**T 101 D**

HCS

конусная, шлифованные

прогрессивный шаг зубьев

для мягкой древесины, ДСП, столярных и волокнистых плит (10-45 мм)



4-5,2	74	1,5	I	5	1	F 00Y 240 516	4 014 468 009 891
4-5,2	74	1,5	E	25	1	F 00Y 135 685	4 014 468 010 118

**T 301 CD**

HCS

конусная, шлифованные

для мягкой древесины, ДСП, столярных и волокнистых плит (10-65 мм)

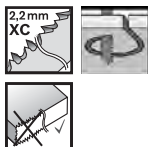

3	91	1,5	I	5	1	F 00Y 240 514	4 014 468 009 914
---	----	-----	---	---	---	---------------	-------------------

HCS ExtraClean – для древесины
исключительно чистые пропилы без сколов

T 308 BO

HCS

 конусная, шлифованные
2,2 XC шаг зубьев

Для мягкой древесины и необразивных древесных материалов (5-50 мм), специально для криволинейных пропилов

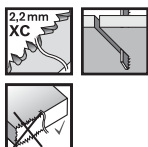

2,2 XC	91	1.5	1	5	1	F 00Y 265 578	3 165 140 571 159
--------	----	-----	---	---	---	---------------	-------------------

T 308 B

HCS

 конусная, шлифованные
2,2 XC шаг зубьев

Для мягкой древесины и необразивных древесных материалов (5-50 мм)

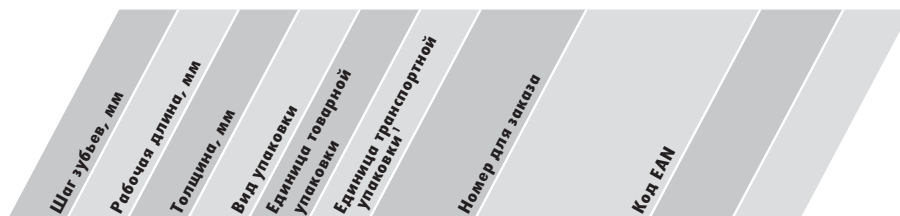

2,2 XC	91	1.5	1	5	1	F 00Y 265 152	3 165 140 470 230
--------	----	-----	---	---	---	---------------	-------------------

HCS-Precise – для древесины
точный пропил под определенным углом

T 144 DP

HCS

разведенные, шлифованные зубья

Для мягкой древесины, ДСП, столярных и волокнистых плит (5-50 мм), дверей, столешниц (<50 мм)



4	74	1,7	1	5	1	F 00Y 265 133	3 165 140 457 811
---	----	-----	---	---	---	---------------	-------------------

BIM-Fast – для твердой древесины

для быстрых пропилов, в том числе в твердой древесине

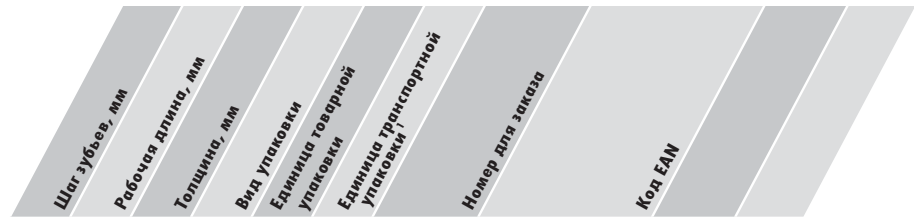

T 144 DF

BIM



разведенные, шлифованные зубья
прогрессивный шаг зубьев
для твердой и мягкой древесины (5-50 мм), плит всех типов, в том числе и с покрытием

4-5,2	74	1,25	I	5	1	F 00Y 144 220	4 014 468 028 335
4-5,2	74	1,25	E	25	1	F 00Y 144 859	4 014 468 030 437

BIM-Clean – для твердой древесины

для быстрых пропилов, в том числе в твердой древесине



T 101 AOF

BIM



шлифованные, остроконечные зубья
для твердой древесины, ламината, плит с покрытием/HPL, фанеры, специально для криволинейных пропилов, без разрыва материала

1,4	57	1,25	I	5	1	F 00Y 144 215	4 014 468 028 281
-----	----	------	---	---	---	---------------	-------------------

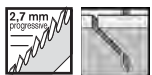

T 101 BF

BIM



конусная, шлифованные
прогрессивный шаг зубьев
Для твердой древесины, ламината, плит с покрытием/HPL (3-30 мм), полимерных материалов /стеклопластика ($\varnothing < 30$ мм)

2,7	74	1,25	I	5	1	F 00Y 240 512	4 014 468 017 667
-----	----	------	---	---	---	---------------	-------------------

BIM ExtraClean – для твердой древесины
Для исключительно чистых пропилов без сколов

Шаг зубьев, мм	Рабочая длина, мм	Толщина, мм	Вид упаковки	Единица товарной упаковки	Единица транспортной упаковки	Номер для заказа	Код EAN
----------------	-------------------	-------------	--------------	---------------------------	-------------------------------	------------------	---------

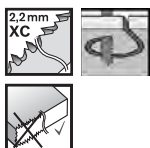
T 308 BOF

BIM

 конусная, шлифованные
2,2 XC шаг зубьев

Для твердой древесины и абразивных древесных материалов (5-50 мм), специально для криволинейных пропилов

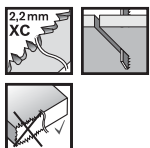

2,2 XC	91	1.5	1	5	1	F 00Y 265 579	3 165 140 571 166
--------	----	-----	---	---	---	---------------	-------------------

T 308 BF

BIM

 конусная, шлифованные
2,2 XC шаг зубьев

Для твердой древесины и абразивных древесных материалов (5-50 мм)



2,2 XC	91	1.5	1	5	1	F 00Y 265 154	3 165 140 470 254
--------	----	-----	---	---	---	---------------	-------------------

BIM-Clean – для ламината
для точных и чистых пропилов в ламинате

Шаг зубьев, мм	Рабочая длина, мм	Толщина, мм	Вид упаковки	Единица товарной упаковки	Единица транспортной упаковки	Номер для заказа	Код EAN
----------------	-------------------	-------------	--------------	---------------------------	-------------------------------	------------------	---------

T 101 BIF

BIM

шлифованные, остроконечные зубья

Для ламината (1,5-15 мм), ламинированных панелей/HPL (1,5-15 мм), плит Multiplex (1,5-15 мм)



1,7	59	1,25	1	5	1	F 00Y 265 134	3 165 140 457 828
-----	----	------	---	---	---	---------------	-------------------



полотна Hawera универсального назначения



BIM-Flexible – для древесины с металлом

прочные, с длительным сроком службы



T 118 VF
BIM



разведенные, фрезерованные зубья

Зубья Vario

Для алюминия, цветных металлов <10 мм, листов металла средней толщины, перфорированных металлических листов (2-8 мм)

1,8-2,6	74	1	1	5	1	F 00Y 240 544	4 014 468 017 681
---------	----	---	---	---	---	---------------	-------------------



T 318 VF
BIM



разведенные, фрезерованные зубья, Зубья Vario

Для алюминия, цветных металлов <10 мм, листов металла средней толщины, перфорированных металлических листов (2-8 мм) разведенные, фрезерованные зубья Зубья Vario Для алюминия, цветных металлов <10 мм, листов металла средней толщины, перфорированных металлических листов (2-8 мм)

1,8-2,6	106	1,25	1	3	1	F 00Y 240 546	4 014 468 017 698
---------	-----	------	---	---	---	---------------	-------------------

BIM-Fast – для древесины с металлом

Универсальная и быстрая обработка толстых и тонких материалов



T 345 XF
BIM



разведенные, фрезерованные зубья

прогрессивный шаг зубьев

Для строительной древесины с гвоздями (<65 мм), древесных материалов, полимерных материалов/стеклопластика, листовых металлов, труб/профилей, в том числе из алюминия (Ø 3-10 мм)

2,4-5	106	1,25	1	5	1	F 00Y 145 704	4 014 468 033 667
2,4-5	106	1,25	E	25	1	F 00Y 202 439	4 014 468 039 973

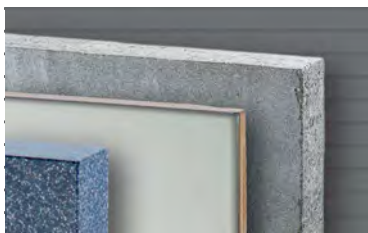
пильные полотна Hawera специального назначения

TC-Ceramics – для керамических материалов
Длительный срок службы

T 130 RF
TC

с твердосплавным напылением HM

Для керамических плиток со склерометрической твердостью до 6 единиц и прочих керамических изделий

- 59 0,8 Korn 30 | 1 1 1 F 00Y 240 532 4 014 468 010 064

TC-Synthetics – для абразивных материалов
Высокий срок службы и чистые пропилы

T 301 CHM
TC

 Твердосплавная зубчатая рейка HM, разведенные для стеклопластика, Corian ($\varnothing < 65$ мм)

3,3 91 1,25 | 1 1 1 F 00Y 144 230 4 014 468 028 434

TC-Fiber+Plaster – для волокнистых материалов и материалов на цементной основе

Длительный срок службы



Шаг зубьев, мм	Рабочая длина, мм	Толщина, мм	Вид упаковки	Единица товарной упаковки	Единица транспортной упаковки	Номер для заказа	Код EAN
----------------	-------------------	-------------	--------------	---------------------------	-------------------------------	------------------	---------



T 341 HM
TC



с твердосплавным напылением HM, шлифованные, разведенные для стеклопластика (5-50 мм), гипсокартона, цементно-волокнистых плит (<80 мм)

4,3	106	1,25	1	1	1	F 00Y 240 513	4 014 468 010 071
-----	-----	------	---	---	---	---------------	-------------------

||| Единица товарной упаковки (штук в упаковке)

||| ||| |||¹ Единица транспортной упаковки. Единица транспортной упаковки состоит из определенного количества товарных упаковок. Заказанное количество товара должно быть кратно количеству товара в транспортной упаковке.

Пильные полотна Hawera по металлу

HSS-Fast – для металла
Быстрые пропилы сквозь материал любой толщины

Шаг зубьев, мм	Рабочая длина, мм	Толщина, мм	Вид Упаковки	Единица товарной Упаковки	Единица транспортной Упаковки ¹	Номер для заказа	Код EAN
----------------	-------------------	-------------	--------------	---------------------------	--	------------------	---------

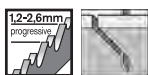
U 123 XF
 BIM

разведенные, фрезерованные зубья
 прогрессивный шаг зубьев
 для листового материала различной толщины (1,5-10 мм), труб + профилей, в том числе из алюминия ($\varnothing < 30$ мм)

1,2,2,6	74	1	1	5	1	F 00Y 202 445	4 014 468 040 047
---------	----	---	---	---	---	---------------	-------------------

Единица товарной упаковки (штук в упаковке)

¹ Единица транспортной упаковки. Единица транспортной упаковки состоит из определенного количества товарных упаковок. Заказанное количество товара должно быть кратно количеству товара в транспортной упаковке.



Пильные полотна Hawera для обработки древесины



HCS-Fast – для древесины

для быстрых пропилов

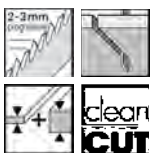

U 234 X
HCS

конусная, шлифованные
прогрессивный шаг зубьев
мягкой древесины (2-65 мм), ДСП, столярных и волокнистых плит



2-3	90	1,5	1	5	1	F 00Y 202 443	4 014 468 040 023
-----	----	-----	---	---	---	---------------	-------------------



U 144 D
HCS

разведенные, шлифованные зубья
прогрессивный шаг зубьев
Мягкой древесины (5-50 мм), ДСП, столярных и волокнистых плит



4-5,2	82	1,25	1	5	1	F 00Y 265 141	3 165 140 461 078
-------	----	------	---	---	---	---------------	-------------------



U 44 D
HCS

разведенные, шлифованные зубья
Мягкой древесины (5-45 мм), ДСП, столярных и волокнистых плит



4	63	1,25	1	5	1	F 00Y 240 540	4 014 468 010 248
---	----	------	---	---	---	---------------	-------------------

⋮ | Единица товарной упаковки (штук в упаковке)

⋮ | ⋮ | ⋮ | ⋮ | Единица транспортной упаковки. Единица транспортной упаковки состоит из определенного количества товарных упаковок. Заказанное количество товара должно быть кратно количеству товара в транспортной упаковке.

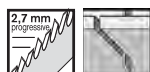
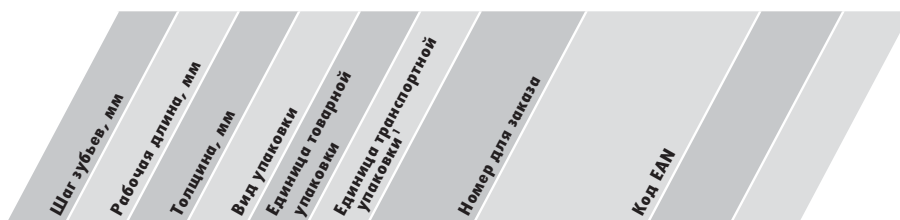
HCS-Clean – для древесины
аккуратные и чистые пропилы

U 101 B

HCS

 конусная, шлифованные
 прогрессивный шаг зубьев

Для мягкой древесины, ДСП, столярных и волокнистых плит (3-30 мм), полимерных материалов (3-30 мм)



2,7	82	1,25	1	5	1	F 00Y 240 552	4 014 468 010 217
-----	----	------	---	---	---	---------------	-------------------

U 101 D

HCS

 конусная, шлифованные
 прогрессивный шаг зубьев

Мягкой древесины (10-45 мм), ДСП, столярных и волокнистых плит



4-5,2	82	1,25	1	5	1	F 00Y 240 553	4 014 468 010 224
-------	----	------	---	---	---	---------------	-------------------



полотна Hawera универсального назначения



BIM-Fast – для древесины с металлом

Универсальная и быстрая обработка толстых и тонких материалов



U 345 XF
BIM



разведенные, фрезерованные зубья
прогрессивный шаг зубьев

Для строительной древесины с гвоздями (<65 мм), древесных материалов, полимерных материалов/стеклопластика, листовых металлов, труб/профилей, в том числе из алюминия (<65 мм)

2,45 107 1,25 1 5 1 F 00Y 202 444 4 014 468 040 030

Пильные полотна Hawera по металлу

BIM-Flexible – для металла
прочные, с длительным сроком службы
long life

Шаг зубьев, мм/ТPI	Рабочая длина, мм	Общая длина, мм	Толщина, мм	Вид упаковки	Единица товарной упаковки	Единица транспортной упаковки ¹	Номер для заказа	Код EAN
--------------------	-------------------	-----------------	-------------	--------------	---------------------------	--	------------------	---------

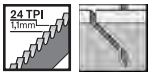
S 922 AF

BIM



волнистые, фрезерованные зубья

Для тонкого листового материала, перфорированных металлических листов (0,7-3 мм), тонких труб/профилей (<100 мм), для тонких пропилов без усилий

1,1/24	131	150	0,9	I	5	1	F 00Y 144 239	4 014 468 028 502
--------	-----	-----	-----	---	---	---	---------------	-------------------

S 922 EF

BIM



разведенные, фрезерованные зубья

Для тонкого листового материала, перфорированных металлических листов (1,5-4 мм), труб/профилей (<100 мм)

1,4/18	131	150	0,9	I	5	1	F 00Y 144 242	4 014 468 028 533
1,4/18	131	150	0,9	E	25	1	F 00Y 202 828	4 014 468 040 214

S 1122 EF

BIM

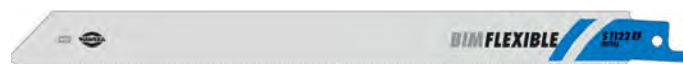

разведенные, фрезерованные зубья

Для тонкого листового материала, перфорированных металлических листов (1,5-4 мм), труб/профилей (<175 мм), для универсальных подгоночных пропилов

1,4/18	207	225	0,9	I	5	1	F 00Y 144 243	4 014 468 028 540
1,4/18	207	225	0,9	E	25	1	F 00Y 202 829	4 014 468 040 221

S 922 BF

BIM



разведенные, фрезерованные зубья

Для листового материала большой толщины, перфорированных металлических листов (3-8 мм), массивных труб/профилей (<100 мм), для быстрых пропилов

1,8/14	131	150	0,9	I	5	1	F 00Y 144 245	4 014 468 028 564
1,8/14	131	150	0,9	E	25	1	F 00Y 202 830	4 014 468 040 238



■ ■ ■ Единица товарной упаковки (штук в упаковке)

■ ■ ■ ■ ■ Единица транспортной упаковки. Единица транспортной упаковки состоит из определенного количества товарных упаковок. Заказанное количество товара должно быть кратно количеству товара в транспортной упаковке.

BIM-Flexible – для металла

Шаг зубьев, мм / TPI	Рабочая длина, мм	Общая длина, мм	Толщина, мм	Вид упаковки	Единица товарной упаковки	Единица транспортной упаковки	Номер для заказа	Код EAN
----------------------	-------------------	-----------------	-------------	--------------	---------------------------	-------------------------------	------------------	---------

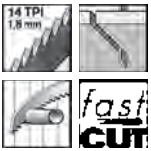
**S 1122 BF**

BIM



разведенные, фрезерованные зубья

Для листового материала большой толщины, перфорированных металлических листов (3-8 мм), массивных труб/профилей (<175 мм), для быстрых и универсальных подгоночных пропилов

1,8/14	207	225	0,9	I	5	1	F 00Y 144 246	4 014 468 028 571
1,8/14	207	225	0,9	E	25	1	F 00Y 202 831	4 014 468 040 245

BIM-Precise – для металла

Точные пропилы и долгий срок службы

Шаг зубьев, мм / TPI	Рабочая длина, мм	Общая длина, мм	Толщина, мм	Вид упаковки	Единица товарной упаковки	Единица транспортной упаковки	Номер для заказа	Код EAN
----------------------	-------------------	-----------------	-------------	--------------	---------------------------	-------------------------------	------------------	---------

**S 1025 BF**

BIM

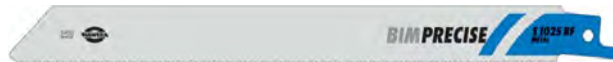

разведенные, фрезерованные зубья

для листового материала средней и большой толщины (2-8 мм), сплошных труб/профилей (<150 мм)

1,8/14	182	200	1,25	I	5	1	F 00Y 211 585	4 014 468 045 479
--------	-----	-----	------	---	---	---	---------------	-------------------

**S 1025 HF**

BIM



разведенные, фрезерованные зубья

Для листового материала большой толщины, перфорированных металлических листов (3-12 мм), массивных труб/профилей (<150 мм), для быстрых пропилов

2,5/10	182	200	1,25	E	5	1	F 00Y 211 587	4 014 468 045 486
--------	-----	-----	------	---	---	---	---------------	-------------------

**S 926 BEF**

BIM



разведенные, фрезерованные зубья

Идеально подходит для быстрых пропилов с точным соблюдением угла реза в тонкостенных стальных трубах и профилях, толстых стальных и перфорированных листах (3-8 мм)

1,4+1,8/ 14+18	131	150	1,1	I	5	1	F 00Y 265 135	3 165 140 457 903
-------------------	-----	-----	-----	---	---	---	---------------	-------------------

Единица товарной упаковки (штук в упаковке)

¹ Единица транспортной упаковки. Единица транспортной упаковки состоит из определенного количества товарных упаковок. Заказанное количество товара должно быть кратно количеству товара в транспортной упаковке.

BIM-Precise – для металла

Шаг зубьев, мм / TPI	Рабочая длина, мм	Общая длина, мм	Толщина, мм	Вид упаковки	Единица товарной упаковки	Единица транспортной упаковки	Номер для заказа	Код EAN
----------------------	-------------------	-----------------	-------------	--------------	---------------------------	-------------------------------	------------------	---------

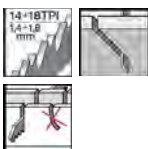

S 1126 BEF

BIM

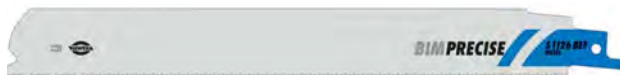

разведенные, фрезерованные зубья

Идеально подходит для быстрых пропилов с точным соблюдением угла реза в тонкостенных стальных трубах и профилях

14+18/ 14+18	207	225	1,1	1	5	1	F 00Y 265 136	3 165 140 457 910
-----------------	-----	-----	-----	---	---	---	---------------	-------------------

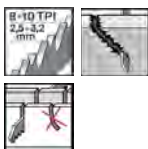

S 926 CHF

BIM



разведенные, фрезерованные зубья

Для быстрых пропилов с точным соблюдением угла реза в толстостенных стальных трубах и профилях

25+32/ 8+10	131	150	1,1	1	5	1	F 00Y 265 137	3 165 140 457 927
----------------	-----	-----	-----	---	---	---	---------------	-------------------



S 1126 CHF

BIM

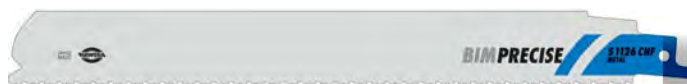

разведенные, фрезерованные зубья

Для быстрых пропилов с точным соблюдением угла реза в толстостенных стальных трубах и профилях

25+32/ 8+10	207	225	1,1	1	5	1	F 00Y 265 138	3 165 140 457 934
----------------	-----	-----	-----	---	---	---	---------------	-------------------



S 920 CF

BIM



разведенные, фрезерованные зубья

Для плит (4--12 мм), массивных труб/профилей (<100 мм), идеальный вариант для использования в комбинации с труборезами, для спасательных/демонтажных работ, для грубых пропилов с усилием

25+32/ 8+10	131	150	1,6	1	5	1	F 00Y 145 724	4 014 468 033 759
----------------	-----	-----	-----	---	---	---	---------------	-------------------



S 1120 CF

BIM



разведенные, фрезерованные зубья

Для плит (4--12 мм), массивных труб/профилей (<175 мм), идеальный вариант для использования в комбинации с труборезами, для спасательных/демонтажных работ, для грубых пропилов с усилием

25+32/ 8+10	207	225	1,6	1	5	1	F 00Y 211 589	4 014 468 045 509
----------------	-----	-----	-----	---	---	---	---------------	-------------------

BIM-Fast – для металла

Быстрые пропилы сквозь материал любой толщины



Шаг зубьев, мм/ТPI	Рабочая длина, мм	Общая длина, мм	Толщина, мм	Вид упаковки	Единица товарной упаковки	Единица транспортной упаковки	Номер для заказа	Код EAN
--------------------	-------------------	-----------------	-------------	--------------	---------------------------	-------------------------------	------------------	---------



S 123 XF

BIM



разведенные, фрезерованные зубья
прогрессивный шаг зубьев

Для листового материала различной толщины, перфорированных металлических листов (1-8 мм), для профилей различной толщины (<100 мм)

1,434/ 8-14	131	150	0,9	1	5	1	F 00Y 202 463	4 014 468 040 153
----------------	-----	-----	-----	---	---	---	---------------	-------------------

TC-Long Life – для нержавеющей стали

Длительный срок службы



Шаг зубьев, мм/ТPI	Рабочая длина, мм	Общая длина, мм	Толщина, мм	Вид упаковки	Единица товарной упаковки	Единица транспортной упаковки	Номер для заказа	Код EAN
--------------------	-------------------	-----------------	-------------	--------------	---------------------------	-------------------------------	------------------	---------

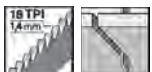

S 518 EHM

TC



Твердосплавная зубчатая рейка HM, разведенные

Для листов из нержавеющей стали (2-4 мм), профилей из нержавеющей стали (<50 мм), стеклопластика (<50 мм), металла: регулировка частоты ходов, охлаждение! Работа без маятникового движения

1,4/18	91	115	1	1	2	1	F 00Y 144 250	4 014 468 028 618
--------	----	-----	---	---	---	---	---------------	-------------------



S 922 EHM

TC

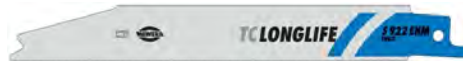

Твердосплавная зубчатая рейка HM, разведенные

Для листов из нержавеющей стали (2-4 мм), профилей из нержавеющей стали (<100 мм), стеклопластика (<100 мм), металла: регулировка частоты ходов, охлаждение! Работа без маятникового движения

1,4/18	127	150	1	1	2	1	F 00Y 265 139	3 165 140 457 941
--------	-----	-----	---	---	---	---	---------------	-------------------

Пильные полотна Hawera по древесине

HCS-Fast – для древесины
для быстрых пропилов

Шаг зубьев, мм/ТПИ	Рабочая длина, мм	Общая длина, мм	Толщина, мм	Вид упаковки	Единица товарной упаковки	Единица транспортной упаковки ¹	Номер для заказа	Код EAN
--------------------	-------------------	-----------------	-------------	--------------	---------------------------	--	------------------	---------

S 2345 X

HCS

 разведенные, шлифованные зубья
 прогрессивный шаг зубьев

для строительной древесины (<150 мм), плит: ДСП, МДФ (<60 мм), фанеры, пластика (<150 мм), деревянной стены (<150 мм)

2,54,3/ 6-10	182	200	1,25	1	5	1	F 00Y 202 462	4 014 468 040 146
-----------------	-----	-----	------	---	---	---	---------------	-------------------

S 1531 L

HCS



разведенные, шлифованные зубья

для необработанной древесины, без гвоздей (<190 мм), живой древесины, без сучков (<190 мм), для дров (<190 мм)

5/5	219	240	1,5	1	5	1	F 00Y 121 611	4 014 468 010 552
-----	-----	-----	-----	---	---	---	---------------	-------------------

HCS-Clean – для древесины
аккуратные и чистые пропилы

Шаг зубьев, мм/ТПИ	Рабочая длина, мм	Общая длина, мм	Толщина, мм	Вид упаковки	Единица товарной упаковки	Единица транспортной упаковки ¹	Номер для заказа	Код EAN
--------------------	-------------------	-----------------	-------------	--------------	---------------------------	--	------------------	---------

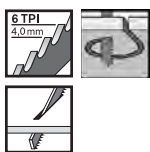
S 644 D

HCS



разведенные, шлифованные зубья

для строительной древесины (<100 мм), деревянной стены (<100 мм), плит: ДСП, МДФ (<60 мм), фанеры, пластика (<100 мм), специально для врезного пиления

4/6	131	150	1,25	1	5	1	F 00Y 121 600	4 014 468 010 378
-----	-----	-----	------	---	---	---	---------------	-------------------

⌘ Единица товарной упаковки (штук в упаковке)

⌘ Единица транспортной упаковки. Единица транспортной упаковки состоит из определенного количества товарных упаковок. Заказанное количество товара должно быть кратно количеству товара в транспортной упаковке.

HCS-Clean – для древесины



Шаг зубьев, мм / TPI	Рабочая длина, мм	Общая длина, мм	Толщина, мм	Вид упаковки	Единица товарной упаковки	Единица транспортной упаковки	Номер для заказа	Код EAN
----------------------	-------------------	-----------------	-------------	--------------	---------------------------	-------------------------------	------------------	---------



S 1344 D
HCS



разведенные, шлифованные зубья
для мягкой древесины, ДСП, дров (<250 мм)

4/6	283	300	1,25	1	3	1	F 00Y 121 601	4 014 468 010 392
-----	-----	-----	------	---	---	---	---------------	-------------------

⋮ | Единица товарной упаковки (штук в упаковке)

⋮ | ⋮ | ⋮ | ⋮ | ¹ Единица транспортной упаковки. Единица транспортной упаковки состоит из определенного количества товарных упаковок. Заказанное количество товара должно быть кратно количеству товара в транспортной упаковке.

Пильные полотна Hawera универсального назначения

BIM-Flexible – для древесины с металлом
прочные, с длительным сроком службы

Шаг зубьев, мм/ТPI	Рабочая длина, мм	Общая длина, мм	Толщина, мм	Вид упаковки	Единица товарной упаковки	Единица транспортной упаковки ¹	Номер для заказа	Код EAN
--------------------	-------------------	-----------------	-------------	--------------	---------------------------	--	------------------	---------

S 611 VF

BIM



разведенные, фрезерованные зубья

Зубья Vario

Для криволинейных пропилов в древесине с металлом, пластике/стеклопластике, алюминии (< 100 мм), для ремонта окон

3,25/5-8	131	150	1,25	I	5	1	F 00Y 144 234	4 014 468 028 458
3,25/5-8	131	150	1,25	E	25	1	F 00Y 202 825	4 014 468 040 184

S 922 VF

BIM



разведенные, фрезерованные зубья

Зубья Vario

Для древесины с гвоздями/металлом (<100 мм), листового металла (3-10 мм), труб, алюминиевого профиля (<100 мм), пластикового профиля (<100 мм), пластика/стеклопластика

1826/10-14	131	150	0,9	I	5	1	F 00Y 121 612	4 014 468 017 704
1826/10-14	131	150	0,9	E	25	1	F 00Y 202 826	4 014 468 040 191

S 1122 HF

BIM



разведенные, фрезерованные зубья

Для ремонта поддонов, для древесины с гвоздями/металлом (<175 мм), листового металла, труб, алюминиевого профиля (<175 мм), для универсальных подгоночных пропилов

2,5/10	207	225	0,9	I	5	1	F 00Y 144 249	4 014 468 028 601
2,5/10	207	225	0,9	E	25	1	F 00Y 202 833	4 014 468 040 269

| Единица товарной упаковки (штук в упаковке)

 | ¹ Единица транспортной упаковки. Единица транспортной упаковки состоит из определенного количества товарных упаковок. Заказанное количество товара должно быть кратно количеству товара в транспортной упаковке.

BIM-Flexible – для древесины с металлом
**Long
life**

Шаг зубьев, мм/TPI	Рабочая длина, мм	Общая длина, мм	Толщина, мм	Вид упаковки	Единица товарной упаковки	Единица транспортной упаковки	Номер для заказа	Код EAN
--------------------	-------------------	-----------------	-------------	--------------	---------------------------	-------------------------------	------------------	---------

S 1122 VF

BIM

 разведенные, фрезерованные зубья
 Зубья Vario

Для древесины с гвоздями/металлом (<175 мм), листового металла (3-10 мм), алюминиевого профиля (<175 мм), профиля из пластика/стеклопластика (<175 мм), для универсальных подгоночных пропилов

1,826/ 10-14	207	225	0,9	1	5	1	F 00Y 121 613	4 014 468 017 711
-----------------	-----	-----	-----	---	---	---	---------------	-------------------



S 1222 VF

BIM

 разведенные, фрезерованные зубья
 Зубья Vario

Для древесины с гвоздями/металлом (<250 мм), листового металла (3-10 мм), алюминиевого профиля (<250 мм), профиля из пластика/стеклопластика (<250 мм), для универсальных подгоночных пропилов

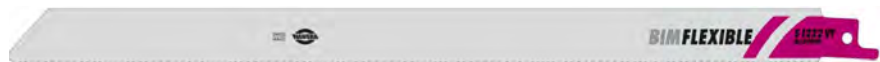
1,826/ 10-14	280	300	0,9	E	3	1	F 00Y 144 236	4 014 468 028 472
-----------------	-----	-----	-----	---	---	---	---------------	-------------------

S 610 DF

BIM

разведенные, фрезерованные зубья

Для древесины с гвоздями/металлом, ДСП (<100 мм), пластика/стеклопластика, массив (<100 мм), проемов в стене: древесина+металл (<100 мм), для спасательных и демонтажных работ

4,3/6	131	150	1,6	1	5	1	F 00Y 211 590	4 014 468 045 516
-------	-----	-----	-----	---	---	---	---------------	-------------------

S 1110 DF

BIM

разведенные, фрезерованные зубья

Для древесины с гвоздями/металлом, ДСП (<175 мм), пластика/стеклопластика, массив (<175 мм), проемов в стене: древесина+металл (<175 мм), для спасательных и демонтажных работ

4,3/6	207	225	1,6	1	5	1	F 00Y 211 591	4 014 468 045 523
-------	-----	-----	-----	---	---	---	---------------	-------------------



BIM-Flexible – для древесины с металлом

Шаг зубьев, мм/TPI	Рабочая длина, мм	Общая длина, мм	Толщина, мм	Вид упаковки	Единица товарной упаковки	Единица транспортной упаковки	Номер для заказа	Код EAN
--------------------	-------------------	-----------------	-------------	--------------	---------------------------	-------------------------------	------------------	---------



S 1210 DF

BIM

разведенные, фрезерованные зубья

Для сложных пропилов в древесине с металлом (гвоздями), проемов в стене, пластика/стеклопластика

4,3/6	284	300	1,6	1	3	1	F 00Y 211 592	4 014 468 045 530
-------	-----	-----	-----	---	---	---	---------------	-------------------

BIM-Fast – для древесины с металлом
Быстрые пропилы сквозь материал любой толщины

Шаг зубьев, мм/TPI	Рабочая длина, мм	Общая длина, мм	Толщина, мм	Вид упаковки	Единица товарной упаковки	Единица транспортной упаковки	Номер для заказа	Код EAN
--------------------	-------------------	-----------------	-------------	--------------	---------------------------	-------------------------------	------------------	---------

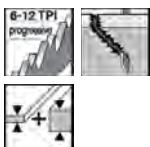

S 3456 XF

BIM

разведенные, фрезерованные зубья

прогрессивный шаг зубьев

Для древесины с гвоздями/металлом, ДСП (<150 мм), листового металла (3-18 мм), алюминиевых профилей (<150 мм), пластика/стеклопластика, профилей (<150 мм)

2,143/ 6-12	182	200	1,25	1	5	1	F 00Y 202 464	4 014 468 040 160
----------------	-----	-----	------	---	---	---	---------------	-------------------





Пильные полотна Hawera специального назначения



TC-Brick – для поротона и кирпичной кладки

Точные пропилы и долгий срок службы



Шаг зубьев, мм/TPI	Рабочая длина, мм	Общая длина, мм	Толщина, мм	Вид упаковки	Единица товарной упаковки	Единица транспортной упаковки ¹	Номер для заказа	Код EAN
--------------------	-------------------	-----------------	-------------	--------------	---------------------------	--	------------------	---------



S 1543 HM TC



с твердосплавным напылением HM, шлифованные
Для мелкого строительного камня толщиной до 150 мм

12,7/2 195 240 1,5 1 1 1 F 00Y 265 108 3 165 140 441 865

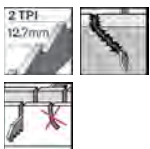

S 1243 HM TC



с твердосплавным напылением HM, шлифованные
для среднего строительного камня размером от 215 мм

12,7/2 250 305 1,5 1 1 1 F 00Y 265 109 3 165 140 441 872

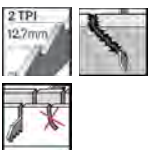

S 2243 HM TC



с твердосплавным напылением HM, шлифованные
Для крупного строительного камня толщиной до 365 мм

12,7/2 410 455 1,5 1 1 1 F 00Y 265 110 3 165 140 441 889

⊞ Единица товарной упаковки
(штук в упаковке)

⊞⊞⊞⊞¹ Единица транспортной упаковки. Единица транспортной упаковки состоит из определенного количества товарных упаковок. Заказанное количество товара должно быть кратно количеству товара в транспортной упаковке.

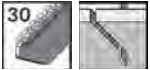
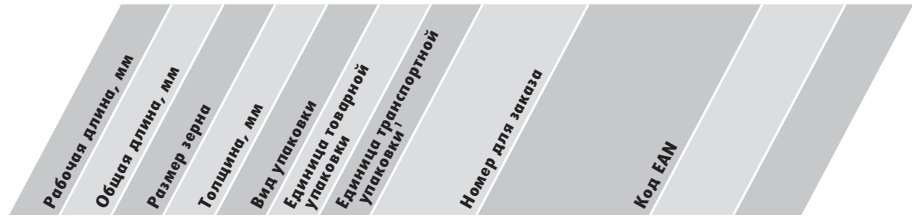
TC-Cast+Ceramics – для стальных/чугунных труб и керамических материалов
прочные, с длительным сроком службы

S 1130 RF

TC-Зерно



с твердосплавным напылением HM
 Для труб из стального литья (макс. Ø 6"), стеклопластика (<175 мм)

207	225	Корн 30	1,5	1	2	1	F 00Y 145 726	4 014 468 033 773
-----	-----	---------	-----	---	---	---	---------------	-------------------

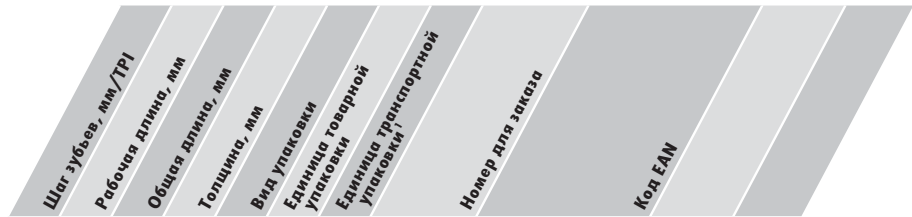
TC-Fiber+Plaster – для волокнистых материалов и материалов на цементной основе
Точные пропилы и долгий срок службы

S 641 HM

TC



с твердосплавным напылением HM, шлифованные
 Для пористого бетона, фибер-цемента, стеклопластика (<100 мм), для абразивных материалов

4,3/6	131	150	1,25	1	2	1	F 00Y 144 251	4 014 468 028 625
-------	-----	-----	------	---	---	---	---------------	-------------------



S 1241 HM

TC



с твердосплавным напылением HM, шлифованные
 Для пористого бетона, фибер-цемента (<250 мм), стеклопластика (<250 мм), для абразивных материалов

8,5/3	284	300	1,5	1	2	1	F 00Y 144 253	4 014 468 028 649
-------	-----	-----	-----	---	---	---	---------------	-------------------



S 2041 HM

TC



с твердосплавным напылением HM, шлифованные
 Для пористого бетона, фибер-цемента (<350 мм), стеклопластика (<150 мм), для абразивных материалов

12,7/2	375	400	1,5	1	2	1	F 00Y 144 254	4 014 468 028 656
--------	-----	-----	-----	---	---	---	---------------	-------------------

⊞ | Единица товарной упаковки (штук в упаковке)

⊞ | ⊞ | ⊞ | ⊞ | ⊞ | Единица транспортной упаковки. Единица транспортной упаковки состоит из определенного количества товарных упаковок. Заказанное количество товара должно быть кратно количеству товара в транспортной упаковке.



A series of horizontal lines for writing notes, filling the majority of the page.





Наборы

Наборы PowerBox от Hawera:

Высокая практичность

Самое нужное — всегда под рукой

Нужный инструмент будет всегда под рукой. Оптимальное расположение инструментов и надежная упаковка.

В компактные наборы PowerBox от Hawera входят инструменты для выполнения стандартных работ на стройплощадке, прежде всего по **внутренней отделке**:



**long
life**

Исключительная прочность.

Инновационная ударопоглощающая наружная рамка кейсов способна выдерживать самые тяжелые нагрузки.



Удобный карманный формат.

Из сумки для инструментов в нагрудный карман.

Постоянная готовность к работе.



Простота использования.

Практичный откидной механизм: быстрый и простой доступ к принадлежностям.

Перед первым использованием: удалить защитную наклейку на обратной стороне.

Наборы сверл по бетону и камню

Сверло по бетону ActivePower



Содержимое набора, диаметр, мм	Вид упаковки	Единица товарной упаковки	Единица транспортной упаковки ¹	Код для заказа	Код EAN
--------------------------------	--------------	---------------------------	--	----------------	---------

Набор из 5 сверл ActivePower по бетону, в PowerBox

4,0	P	5	1	F 00Y 266 184	3 165 140 691 208
5,0					
6,0					
6,0					
8,0					

Набор из 7 сверл ActivePower по бетону, в PowerBox

4,0	N	7	1	F 00Y 266 185	3 165 140 691 215
5,0					
5,0					
6,0					
6,0					
8,0					
10,0					

Сверла по бетону PerfectPower



Содержимое набора, диаметр, мм	Вид упаковки	Единица товарной упаковки	Единица транспортной упаковки ¹	Код для заказа	Код EAN
--------------------------------	--------------	---------------------------	--	----------------	---------

Набор из 5 сверл «PerfectPower» по бетону, в пластиковой кассете

4,0	P	5	1	F 00Y 202 349	4 014 468 039 744
5,0					
6,0					
8,0					
10,0					

Набор из 7 сверл «PerfectPower» по бетону, в металлической кассете

4,0	N	7	1	F 00Y 202 351	4 014 468 039 768
5,0					
6,0					
7,0					
8,0					
10,0					
12,0					

Единица товарной упаковки (штук в упаковке)

¹ Единица транспортной упаковки. Единица транспортной упаковки состоит из определенного количества товарных упаковок. Заказанное количество товара должно быть кратно количеству товара в транспортной упаковке.

Сверла по камню BasicPower



Содержимое набора, диаметр, мм	Диаметр (мм), камень	Диаметр (мм), металл	Диаметр (мм), дерево	Вид упаковки	Единица товарной упаковки	Единица транспортной упаковки ¹	Код для заказа	Код EAN
-----------------------------------	----------------------	----------------------	----------------------	--------------	------------------------------	---	----------------	---------

Набор из 5 сверл BasicPower по камню, в пластиковой кассете

4,0	-	-	P	5	1	F 00Y 124 298	4 014 468 012 075
5,0							
6,0							
8,0							
10,0							

Универсальные сверла MultiConstruction



Содержимое набора, диаметр, мм	Вид упаковки	Единица товарной упаковки	Единица транспортной упаковки ¹	Код для заказа	Код EAN
-----------------------------------	--------------	------------------------------	---	----------------	---------

Набор из 4 универсальных сверл «MultiConstruction», в пластиковой кассете

4,0	P	4	1	F 00Y 202 366	4 014 468 039 911
5,0					
6,0					
8,0					
5,5	P	4	1	F 00Y 224 772	4 014 468 064 425
6,0					
7,0					
8,0					



Набор из 7 универсальных сверл «MultiConstruction», в металлической кассете

4,0	N	7	1	F 00Y 202 367	4 014 468 039 935
5,0					
6,0					
6,0					
8,0					
10,0					
12,0					

Единица товарной упаковки (штук в упаковке)

¹ Единица транспортной упаковки. Единица транспортной упаковки состоит из определенного количества товарных упаковок. Заказанное количество товара должно быть кратно количеству товара в транспортной упаковке.

Ударные сверла PowerLSPplus

Содержимое набора, диаметр, мм	Рабочая длина, мм	Общая длина, мм	Вид упаковки	Единица товарной упаковки	Единица транспортной упаковки ¹	Код для заказа	Код EAN
--------------------------------	-------------------	-----------------	--------------	---------------------------	--	----------------	---------

Набор из 5 ударных сверл PowerLSPplus, в PowerBox

5,0	50	110	P	5	1	F 00Y 265 101	3 165 140 440 967
6,0	50	115					
6,0	100	165					
8,0	100	165					
10,0	100	165					

Ударные сверла PowerLSplus

Содержимое набора, диаметр, мм	Рабочая длина, мм	Общая длина, мм	Вид упаковки	Единица товарной упаковки	Единица транспортной упаковки ¹	Код для заказа	Код EAN
--------------------------------	-------------------	-----------------	--------------	---------------------------	--	----------------	---------

Набор из 5 ударных сверл PowerLSplus, в PowerBox

5,0	50	115	P	5	1	F 00Y 226 203	3 165 140 709 569
6,0	50	115					
6,0	100	165					
8,0	100	165					
10,0	100	165					
5,5	100	165	P	5	1	F 00Y 226 204	3 165 140 709 576
6,0	100	165					
7,0	100	165					
8,0	100	165					
10,0	100	165					
6,0	100	165	P	5	1	F 00Y 226 205	3 165 140 709 583
6,0	100	165					
8,0	100	165					
8,0	100	165					
10,0	100	165					



Набор из 7 ударных сверл PowerLSplus, в металлической кассете

5,0	50	110	N	7	1	F 00Y 124 389	4 014 468 003 950
6,0	50	110					
6,0	100	160					
8,0	100	160					
8,0	100	160					
10,0	100	160					
12,0	100	160					

Единица товарной упаковки (штук в упаковке)

¹ Единица транспортной упаковки. Единица транспортной упаковки состоит из определенного количества товарных упаковок. Заказанное количество товара должно быть кратно количеству товара в транспортной упаковке.

Наборы сверл по металлу

Спиральные сверла по металлу HSS-TiN, DIN 338



Содержимое набора, диаметр, мм	Тип упаковки	Единица товарной упаковки	Единица транспортной упаковки ¹	Код для заказа	Код EAN
-----------------------------------	--------------	------------------------------	---	----------------	---------

Набор ProBox из 19 сверл по металлу HSS-TiN, в пластиковой кассете

1; 1,5; 2; 2,5	P	19	1	F 00Y 265 820	3 165 140 647 533
3; 3,5; 4; 4,5					
5; 5,5; 6; 6,5					
7; 7,5; 8; 8,5					
9; 9,5; 10					



Набор ProBox из 25 сверл по металлу HSS-TiN, в пластиковой кассете

1; 1,5; 2; 2,5	P	25	1	F 00Y 265 824	3 165 140 647 571
3; 3,5; 4; 4,5					
5; 5,5; 6; 6,5					
7; 7,5; 8; 8,5					
9; 9,5; 10;					
10,5; 11; 11,5;					
12; 12,5; 13					

Спиральные сверла по металлу HSS-Co, DIN 338

Содержимое набора, диаметр, мм	Вид упаковки	Единица товарной упаковки	Единица транспортной упаковки ¹	Код для заказа	Код EAN
-----------------------------------	--------------	------------------------------	---	----------------	---------

Набор из 19 спиральных сверл «HSS-Co» по металлу, в металлической кассете

1; 1,5; 2; 2,5	N	19	1	F 00Y 138 796	4 014 468 021 619
3; 3,5; 4; 4,5					
5; 5,5; 6; 6,5					
7; 7,5; 8; 8,5					
9; 9,5; 10					



Набор ProVox из 19 сверл по металлу HSS-Co, в пластиковой кассете

1; 1,5; 2; 2,5	P	19	1	F 00Y 265 819	3 165 140 647 526
3; 3,5; 4; 4,5					
5; 5,5; 6; 6,5					
7; 7,5; 8; 8,5					
9; 9,5; 10					



Набор ProVox из 25 сверл по металлу HSS-Co, в пластиковой кассете

1; 1,5; 2; 2,5	P	25	1	F 00Y 265 823	3 165 140 647 564
3; 3,5; 4; 4,5					
5; 5,5; 6; 6,5					
7; 7,5; 8; 8,5					
9; 9,5; 10					
10,5; 11; 11,5;					
12; 12,5; 13					



Спиральные сверла по металлу HSS-G, DIN 338

Содержимое набора,
диаметр, мм
Диаметр (мм), камень
Диаметр (мм), металл
Диаметр (мм), дерево
Вид упаковки
Единица товарной упаковки
Единица транспортной упаковки¹

Код для заказа

Код EAN



Набор из 19 спиральных сверл HSS-G по металлу, в металлической кассете

1; 1,5; 2; 2,5	-	-	-	N	19	1	F 00Y 146 028	4 014 468 035 296
3; 3,5; 4; 4,5								
5; 5,5; 6; 6,5								
7; 7,5; 8; 8,5								
9; 9,5; 10								



Набор из 25 спиральных сверл HSS-G по металлу, в металлической кассете

1; 1,5; 2; 2,5	-	-	-	N	25	1	F 00Y 146 029	4 014 468 035 302
3; 3,5; 4; 4,5								
5; 5,5; 6; 6,5								
7; 7,5; 8; 8,5								
9; 9,5; 10; 10,5								
11; 11,5; 12;								
12,5; 13								



Набор ToughBox из 18 спиральных сверл HSS-G по металлу, в пластиковой кассете

1; 1,5; 2; 2,5	-	-	-	P	18	1	F 00Y 265 159	3 165 140 482 653
3; 3,5; 4; 4,5								
5; 5,5; 6; 6,5								
7; 7,5; 8; 8,5								
9; 9,5; 10								



Набор ProBox из 19 сверл по металлу HSS-G, в пластиковой кассете

1; 1,5; 2; 2,5	-	-	-	P	25	1	F 00Y 265 818	3 165 140 647 519
3; 3,5; 4; 4,5								
5; 5,5; 6; 6,5								
7; 7,5; 8; 8,5								
9; 9,5; 10								



Набор ProBox из 25 сверл по металлу HSS-G, в пластиковой кассете

1; 1,5; 2; 2,5	-	-	-	P	25	1	F 00Y 265 822	3 165 140 647 557
3; 3,5; 4; 4,5								
5; 5,5; 6; 6,5								
7; 7,5; 8; 8,5								
9; 9,5; 10; 10,5								
11; 11,5; 12;								
12,5; 13								

Спиральные сверла по металлу HSS-R, аналог DIN 338

Содержимое набора, диаметр, мм	Вид упаковки	Единица товарной упаковки	Единица транспортной упаковки ¹	Код для заказа	Код EAN
-----------------------------------	--------------	------------------------------	---	----------------	---------



Набор из 6 спиральных сверл «HSS-R» по металлу, в пластиковой кассете

2	P	6	1	F 00Y 120 800	4 014 468 007 354
3					
4					
5					
6					
8					



Набор из 13 спиральных сверл «HSS-R» по металлу, в пластиковой кассете

2; 2,5; 3; 3,5	P	13	1	F 00Y 241 066	4 014 468 007 361
4; 4,5; 5; 5,5					
6; 6,5; 7					
7,5; 8					



Набор из 19 спиральных сверл «HSS-R» по металлу, в металлической кассете

1; 1,5; 2; 2,5	N	19	1	F 00Y 241 064	4 014 468 007 378
3; 3,5; 4; 4,5					
5; 5,5; 6; 6,5					
7; 7,5; 8; 8,5					
9; 9,5; 10					



Набор из 25 спиральных сверл «HSS-R» по металлу, в металлической кассете

1; 1,5; 2; 2,5	N	25	1	F 00Y 241 063	4 014 468 007 385
3; 3,5; 4; 4,5					
5; 5,5; 6; 6,5					
7; 7,5; 8; 8,5					
9; 9,5; 10; 10,5					
11; 11,5					
12; 12,5; 13					

Спиральные сверла по металлу HSS-R, аналог DIN 338

Содержимое набора, диаметр, мм	Вид упаковки	Единица товарной упаковки	Единица транспортной упаковки ¹	Код для заказа	Код EAN
-----------------------------------	--------------	------------------------------	---	----------------	---------



Набор ProBox из 19 спиральных сверл по металлу HSS-R, в пластиковой кассете

1; 1,5; 2; 2,5 3; 3,5; 4; 4,5 5; 5,5; 6; 6,5 7; 7,5; 8; 8,5 9; 9,5; 10	P	19	1	F 00Y 265 817	3 165 140 647 502
--	---	----	---	---------------	-------------------



Набор ProBox из 25 спиральных сверл по металлу HSS-R, в пластиковой кассете

1; 1,5; 2; 2,5 3; 3,5; 4; 4,5 5; 5,5; 6; 6,5 7; 7,5; 8; 8,5 9; 9,5; 10; 10,5 11; 11,5 12; 12,5; 13	P	25	1	F 00Y 265 821	3 165 140 647 540
--	---	----	---	---------------	-------------------

Ступенчатые сверла HSS

Диаметр ступеней (диапазон), мм	Количество ступеней	Высота ступеней	Общая длина, мм	Диаметр хвостовика	Вид упаковки	Единица товарной упаковки	Единица транспортной упаковки ¹	Код для заказа	Код EAN
------------------------------------	---------------------	-----------------	-----------------	--------------------	--------------	------------------------------	---	----------------	---------



Набор из 3 ступенчатых сверл HSS, в пластиковой кассете

4-12 4-20 6-30	9	4.0	-	-	Набор	1	-	F 00Y 139 362	4 014 468 017 919
----------------------	---	-----	---	---	-------	---	---	---------------	-------------------

Единица товарной упаковки (штук в упаковке)

¹ Единица транспортной упаковки. Единица транспортной упаковки состоит из определенного количества товарных упаковок. Заказанное количество товара должно быть кратно количеству товара в транспортной упаковке.

Винтовые сверла Lewis



Содержимое набора, диаметр, мм	Общая длина, мм	Вид упаковки	Единица товарной упаковки	Единица транспортной упаковки ¹	Код для заказа	Код EAN
--------------------------------	-----------------	--------------	---------------------------	--	----------------	---------

Набор из 6 винтовых сверл Lewis, в деревянной кассете

10, 12, 14, 16, 18, 20	235	K	6	1	F 00Y 124 357	4 014 468 009 006
---------------------------	-----	---	---	---	---------------	-------------------

Набор из 6 винтовых сверл Lewis, в деревянной кассете

10, 12, 14, 16, 18, 20	450	K	6	1	F 00Y 124 358	4 014 468 009 013
---------------------------	-----	---	---	---	---------------	-------------------

Плоскофрезерные сверла SelfCut Speed

Содержимое набора, диаметр, мм	Общая длина, мм	Вид упаковки	Единица товарной упаковки	Единица транспортной упаковки ¹	Код для заказа	Код EAN
--------------------------------	-----------------	--------------	---------------------------	--	----------------	---------

Набор из 6 плоскофрезерных сверл SelfCut, в сворачиваемой сумке с карманами

14, 16, 18, 20, 22, 24	152	Q	6	1	F 00Y 265 102	3 165 140 441 070
---------------------------	-----	---	---	---	---------------	-------------------

Композитные сверла



Содержимое набора, диаметр, мм	Вид упаковки	Единица товарной упаковки	Единица транспортной упаковки ¹	Код для заказа	Код EAN
--------------------------------	--------------	---------------------------	--	----------------	---------

Набор из 5 композитных сверл, в деревянной кассете

15 20 25 30 35	K	5	1	F 00Y 123 938	4 014 468 008 634
----------------------------	---	---	---	---------------	-------------------

Единица товарной упаковки (штук в упаковке)

¹ Единица транспортной упаковки. Единица транспортной упаковки состоит из определенного количества товарных упаковок. Заказанное количество товара должно быть кратно количеству товара в транспортной упаковке.

Сверла Форстнера, аналог DIN 7483 G

Содержимое набора, диаметр, мм	Вид упаковки	Единица товарной упаковки	Единица транспортной упаковки ¹	Код для заказа	Код EAN
-----------------------------------	--------------	------------------------------	---	----------------	---------

Набор из 5 композитных сверл, в деревянной кассете

15	K	5	1	F 00Y 123 956	4 014 468 008 429
20					
25					
30					
35					

 Единица товарной упаковки
(штук в упаковке)

¹ Единица транспортной упаковки. Единица транспортной упаковки состоит из определенного количества товарных упаковок. Заказанное количество товара должно быть кратно количеству товара в транспортной упаковке.



Наборы коронок

Биметаллические коронки HSS Progressor

Содержимое набора, диаметр, мм	Вид упаковки	Единица товарной упаковки	Единица транспортной упаковки ¹	Код для заказа	Код EAN
-----------------------------------	--------------	------------------------------	---	----------------	---------



Набор из 8 коронок «HSS-Bimetall Progressor»,
включая переходник Power Change, центрирующее сверло HSS-Co

22	T	8	1	F 00Y 227 682	4 014 468 066 863
29					
35					
44					
51					
64					



Набор из 11 коронок «HSS-Bimetall Progressor», включая 8 коронок,
1 переходник Power Change, 2 центрирующих сверла HSS-Co

25	T	11	1	F 00Y 265 348	3 165 140 538 572
32					
40					
54					
60					
68					
76					
86					



Набор из 13 коронок «HSS-Bimetall Progressor»,
включая переходник Power Change, центрирующее сверло HSS-Co

19	T	13	1	F 00Y 227 683	4 014 468 066 870
22					
25					
29					
35					
38					
44					
51					
57					
64					
76					

 Единица товарной упаковки
(штук в упаковке)

 ¹ Единица транспортной упаковки. Единица транспортной упаковки состоит из определенного количества товарных упаковок. Заказанное количество товара должно быть кратно количеству товара в транспортной упаковке.

Коронки HSS-Bimetal

Содержимое набора, диаметр, мм	Вид упаковки	Единица товарной упаковки	Единица транспортной упаковки ¹	Код для заказа	Код EAN
-----------------------------------	--------------	------------------------------	---	----------------	---------



Набор для сантехника из 8 шт., вкл. 2 хвостовика и выталкивающую пружину

19	T	8	1	F 00Y 130 072	4 014 468 009 686
25					
32					
38					
51					



Набор для электрика из 9 шт., вкл. 2 хвостовика и выталкивающую пружину

19	T	9	1	F 00Y 130 070	4 014 468 009 679
22					
35					
68					
70					
76					



Стандартный набор из 9 шт., вкл. 2 хвостовика и выталкивающую пружину

19	T	9	1	F 00Y 118 352	4 014 468 009 662
25					
38					
48					
68					
83					



Наборы зубил

Патрон SDS-plus

Общая длина, мм

Режущая кромка зубила, мм

Вид упаковки

Единица товарной упаковки

Единица транспортной упаковки¹

Код для заказа

Код EAN



Набор из 3 зубил SDS-plus

1 пикообразное зубило, 1 плоское зубило, 1 лопаточное зубило

140	-	A1	3	1	F 00Y 265 767	3 165 140 621 205
-----	---	----	---	---	---------------	-------------------

Набор из 4 зубил SDS-plus

1 пикообразное зубило, 2 плоских зубила, 1 лопаточное зубило

250	-	E	4	1	F 00Y 227 977	4 014 468 067 211
-----	---	---	---	---	---------------	-------------------

Патрон SDS-max

Общая длина, мм

Режущая кромка зубила, мм

Вид упаковки

Единица товарной упаковки

Единица транспортной упаковки¹

Код для заказа

Код EAN



Набор из 4 зубил SDS-max

1 пикообразное зубило, 2 плоских зубила, 1 лопаточное зубило

-	-	E	4	1	F 00Y 228 054	4 014 468 067 228
---	---	---	---	---	---------------	-------------------

Единица товарной упаковки (штук в упаковке)

¹ Единица транспортной упаковки. Единица транспортной упаковки состоит из определенного количества товарных упаковок. Заказанное количество товара должно быть кратно количеству товара в транспортной упаковке.

Наборы алмазных сверл

Алмазные сверла-коронки ХН Ceramics для мокрого сверления

Содержимое набора, диаметр, мм	Рабочая длина, мм	Общая длина, мм	Вид упаковки	Единица товарной упаковки	Единица транспортной упаковки ¹	Код для заказа	Код EAN
--------------------------------	-------------------	-----------------	--------------	---------------------------	--	----------------	---------

Набор из 4 алмазных сверл-коронки ХН Ceramics для мокрого сверления в упаковке PowerBox

6,0	35	65	P	4	1	F 00Y 265 228	3 165 140 495 905
8,0							
10,0							
14,0							



Набор из 4 алмазных сверл-коронки ХН Ceramics для мокрого сверления в упаковке PowerBox

5,0	35	65	P	4	1	F 00Y 265 229	3 165 140 495 912
6,0							
7,0							
8,0							

Набор алмазных сверл-коронки EasyCeramics для сухого сверления

Диаметр, мм	Рабочая длина	Вид упаковки	Единица товарной упаковки	Единица транспортной упаковки ¹	Код для заказа	Код EAN
-------------	---------------	--------------	---------------------------	--	----------------	---------

Набор из 3 алмазных сверл-коронки «EasyCeramics» для сухого сверления, в PowerBox

6, 8, 10	33	P	3	1	F 00Y 265 676	3 165 140 585 972
----------	----	---	---	---	---------------	-------------------



Единица товарной упаковки (штук в упаковке)

¹ Единица транспортной упаковки. Единица транспортной упаковки состоит из определенного количества товарных упаковок. Заказанное количество товара должно быть кратно количеству товара в транспортной упаковке.



Набор алмазных сверл-коронки SpeedCeramics для сухого сверления



Диаметр, мм	Рабочая длина	Вид упаковки	Единица товарной упаковки	Единица транспортной упаковки ¹	Код для заказа	Код EAN
-------------	---------------	--------------	---------------------------	--	----------------	---------

Набор из 3 алмазных сверл-коронки «SpeedCeramics» для сухого сверления; включая гаечный ключ 19 мм с одним зевом

14, 25, 35	30, 35	T	3	1	F 00Y 265 667	3 165 140 585 880
------------	--------	---	---	---	---------------	-------------------



Набор из 4 алмазных сверл-коронки «SpeedCeramics» для сухого сверления; включая гаечный ключ 19 мм с одним зевом

25, 35, 45, 51	35	T	1	1	F 00Y 265 668	3 165 140 585 897
----------------	----	---	---	---	---------------	-------------------

Наборы насадок-бит

Насадки-биты ExtraHart

Содержимое набора	Величина набора	Длина, мм	Вид упаковки	Единица товарной упаковки	Единица транспортной упаковки ¹	Код для заказа	Код EAN
-------------------	-----------------	-----------	--------------	---------------------------	--	----------------	---------

Набор из 8+1 насадок-бит «Extra-Hart: Phillips, Pozidriv», в PowerBox



<ul style="list-style-type: none"> ⊕ PH1 (1x) PH2 (2x) PH3 (1x) 	9	25	P	9	1	F 00Y 265 200	3 165 140 490 238
<ul style="list-style-type: none"> ⊗ PZ1 (1x) PZ2 (2x) PZ3 (1x) 							
Держатель бит (1 шт.)							

Набор из 8+1 насадок-бит «Extra-Hart: Torx», в PowerBox



<ul style="list-style-type: none"> ⊗ T10 (1x) T15 (1x) T20 (2x) T25 (1x) T27 (1x) T30 (1x) T40 (1x) 	9	25	P	9	1	F 00Y 265 201	3 165 140 490 245
Держатель бит (1 шт.)							





A series of horizontal lines for writing notes, filling the majority of the page.





UNIVERSAL
CONCRETE+STONE
CERAMIC



Universal
230 mm Ø F 00Y 265 792
3 125140 634449

Concrete+Stone
230 mm Ø F 00Y 265 780
3 125140 634366

Concrete+Stone
150 mm Ø F 00Y 265 779
3 125140 634359

Universal
125 mm Ø F 00Y 265 789
3 125140 634458

Concrete+Stone
125 mm Ø F 00Y 265 778
3 125140 634365

Ceramic
125 mm Ø F 00Y 265 813
3 125140 634699

Universal
115 mm Ø F 00Y 265 788
3 125140 634441

Модули



Сверла Hawera по бетону и камню

Ударные сверла PowerLSplus

Базовая комплектация:

121 сверло

Размеры модуля:

В: 62 см

Ш: 33 см

Г: 40 см

Код для заказа:

F 00Y 145 737

Код EAN:

4 014 468 069 598

Содержание модуля	Диаметр, мм	Общая длина, мм	Количество	Содержание модуля	Диаметр, мм	Общая длина, мм	Количество
101 471	5,0	110	10	104 625	14,0	210	3
101 472	5,0	160	5	104 294	16,0	210	2
101 474	6,0	110	15	104 629	16,0	460	2
101 475	6,0	160	15	104 279	18,0	200	2
136 246	6,0	210	3	104 282	20,0	200	2
101 481	8,0	160	15	104 634	20,0	450	2
101 482	8,0	210	5				
104 620	8,0	260	3				
101 485	10,0	160	10				
104 621	10,0	210	5				
101 486	10,0	260	3				
101 490	12,0	160	5				
104 624	12,0	210	3				
101 491	12,0	260	3				
104 633	12,0	460	3				
101 494	14,0	160	5				

Ударные сверла PowerLSplus

Базовая комплектация:

310 сверл в упаковках по 5 и 10 шт.

Размеры модуля:

В: 62 см

Ш: 33 см

Г: 40 см

Код для заказа:

F 00Y 207 582

Код EAN:

4 014 468 043 321

136 979	5,0	110	3
138 473	5,0	160	3
136 981	6,0	110	3
136 982	6,0	160	4
136 984	8,0	160	4
136 985	8,0	210	2
136 986	10,0	160	3
136 987	10,0	210	2
136 988	12,0	160	2
136 989	12,0	210	2
136 990	14,0	160	2
136 991	14,0	210	2
136 992	16,0	210	2

Ударные сверла PowerLSplus

Базовая комплектация:

279 сверл

Размеры модуля:

В: 61 см
Ш: 66 см
Г: 40 см

Код для заказа:

F 00Y 145 738

Код EAN:

4 014 468 069 604

Содержание модуля	Диаметр, мм	Общая длина, мм	Количество	Содержание модуля	Диаметр, мм	Общая длина, мм	Количество
101 471	5,0	110	10	104 626	14,0	310	3
101 472	5,0	160	10	104 300	14,0	460	3
101 474	6,0	110	20	104 294	16,0	210	5
101 475	6,0	160	20	205 436	16,0	310	3
136 246	6,0	210	10	104 629	16,0	460	2
138 337	6,0	260	10	104 279	18,0	200	3
101 479	7,0	160	5	104 305	18,0	300	2
101 480	8,0	110	10	104 630	18,0	450	2
101 481	8,0	160	20	104 282	20,0	200	2
101 482	8,0	210	10	104 632	20,0	300	2
104 620	8,0	260	10	104 634	20,0	450	2
101 485	10,0	160	20	104 284	22,0	250	2
104 621	10,0	210	10	104 285	22,0	450	1
101 486	10,0	260	10	104 288	24,0	250	1
104 623	10,0	460	3	104 289	24,0	450	1
101 490	12,0	160	20	104 290	25,0	250	1
104 624	12,0	210	10	104 291	25,0	450	1
101 491	12,0	260	10	265 411	28,0	450	1
104 633	12,0	460	3	265 412	30,0	450	1
101 494	14,0	160	10				
104 625	14,0	210	5				
101 495	14,0	260	5				

Ударные сверла PowerLSPplus

Базовая комплектация:

75 сверл

Размеры модуля:

В: 62 см
Ш: 33 см
Г: 40 см

Код для заказа:

F 00Y 265 252

Код EAN:

3 165 140 521 796

Содержание модуля	Диаметр, мм	Общая длина, мм	Количество
265 051	5,0	110	5
265 056	6,0	115	5
265 056	6,0	115	5
265 066	8,0	115	5
265 072	10,0	115	5
265 052	5,0	160	5
265 057	6,0	165	5
265 067	8,0	165	5
265 067	8,0	165	5
265 073	10,0	165	5
265 078	12,0	165	5
265 058	6,0	215	5
265 068	8,0	215	5
265 074	10,0	215	5
265 079	12,0	215	5



Ударные сверла PowerLSPmax

Базовая комплектация:

24 сверла

Размеры модуля:

В: 62 см**Ш: 33 см****Г: 40 см**

Код для заказа:

F 00Y 265 643

Код EAN:

3 165 140 531 351

Содержание модуля	Диаметр, мм	Общая длина, мм	Количество	Содержание модуля	Диаметр, мм	Общая длина, мм	Количество
265 422	12,0	340	1	265 480	35,0	520	1
265 428	14,0	340	1	265 486	40,0	520	1
265 429	14,0	540	1				
265 435	16,0	340	1				
265 436	16,0	540	2				
265 442	18,0	340	1				
265 443	18,0	540	2				
265 449	20,0	320	1				
265 450	20,0	520	2				
265 454	22,0	320	1				
265 455	22,0	520	2				
265 460	24,0	520	1				
265 462	25,0	520	2				
265 469	28,0	520	1				
265 474	30,0	520	1				
265 476	32,0	520	2				

Сверла по бетону ActivePower

Базовая комплектация:

137 сверл

Размеры модуля:

В: 62 см**Ш: 33 см****Г: 40 см**

Код для заказа:

F 00Y 202 914

Код EAN:

4 014 468 066 306

Содержание модуля	Диаметр, мм	Общая длина, мм	Количество
202 080	3,0	70	10
202 082	4,0	75	15
202 084	5,0	85	15
202 085	5,0	150	5
202 088	6,0	100	20
202 089	6,0	150	5
202 092	7,0	100	5
202 093	8,0	120	20
202 094	8,0	250	5
202 099	10,0	120	10
202 100	10,0	250	5
202 102	12,0	150	5
202 103	12,0	250	5
202 105	14,0	150	3
202 108	16,0	160	3
202 109	18,0	160	3
202 110	20,0	160	3

Сверла по бетону PerfectPower

Базовая комплектация:

157 сверл

Размеры модуля:

В: 62 см
Ш: 33 см
Г: 40 см

Код для заказа:

F 00Y 202 915

Код EAN:

4 014 468 069 772

Содержание модуля	Диаметр, мм	Общая длина, мм	Количество	Содержание модуля	Диаметр, мм	Общая длина, мм	Количество
201 979	3,0	70	10	202 020	16,0	160	3
201 981	4,0	75	15	202 021	16,0	400	3
201 985	5,0	85	15	202 023	18,0	160	3
201 991	6,0	100	20	202 024	18,0	400	2
201 993	6,0	150	10	202 026	20,0	160	3
201 999	8,0	120	20	202 027	20,0	400	2
202 000	8,0	200	5				
202 001	8,0	400	5				
202 003	10,0	120	10				
202 004	10,0	200	5				
202 006	10,0	400	5				
202 009	12,0	150	5				
202 010	12,0	200	3				
202 012	12,0	400	5				
202 015	14,0	150	5				
202 017	14,0	400	3				

Сверла по камню BasicPower

Базовая комплектация:

146 сверл

Размеры модуля:

В: 62 см
Ш: 33 см
Г: 40 см

Код для заказа:

F 00Y 202 918

Код EAN:

4 014 468 069 789

Содержание модуля	Диаметр, мм	Общая длина, мм	Количество	Содержание модуля	Диаметр, мм	Общая длина, мм	Количество
104 387	3,0	60	10	104 368	16,0	150	3
104 360	4,0	75	10	140 469	16,0	400	2
104 361	5,0	85	10	104 374	18,0	160	3
104 362	6,0	100	20	140 471	18,0	400	2
138 369	6,0	150	10	104 386	20,0	160	5
104 364	8,0	120	20	140 473	20,0	400	2
141 256	8,0	200	5				
140 461	8,0	400	5				
104 365	10,0	120	10				
141 257	10,0	200	5				
140 463	10,0	400	5				
104 366	12,0	150	5				
141 296	12,0	200	3				
140 465	12,0	400	3				
104 367	14,0	150	5				
140 467	14,0	400	3				



Универсальные сверла MultiConstruction

Базовая комплектация:

**90 отдельных сверл; 5 наборов сверл
100 сверл***

Размеры модуля:

В: 62 см

Ш: 33 см

Г: 40 см

Код для заказа:

F 00Y 226 065

F 00Y 265 677*

Код EAN:

4 014 468 069 871

3 165 140 586 467*

Содержание модуля	Тип изделия	Диаметр, мм	Общая длина, мм	Количество	Содержание модуля	Тип изделия	Диаметр, мм	Общая длина, мм	Количество
202 053	-	3,0	70	5	202 053*	-	3,0	70	5
202 054	-	4,0	75	10	202 054*	-	4,0	75	10
202 055	-	5,0	85	10	202 055*	-	5,0	85	10
202 057	-	6,0	100	20	202 056*	-	5,5	85	10
202 058	-	6,0	150	5	202 057*	-	6,0	100	20
202 063	-	8,0	120	10	202 061*	-	7,0	100	10
202 064	-	8,0	250	5	202 062*	-	7,0	150	10
202 066	-	10,0	120	10	202 063*	-	8,0	120	10
202 067	-	10,0	250	5	202 066*	-	10,0	120	5
202 069	-	12,0	150	5	202 067*	-	10,0	250	5
202 070	-	12,0	250	3	202 070*	-	12,0	250	3
202 071	-	14,0	250	2	202 071*	-	14,0	250	2
202 366	Набор из 4 шт.	-	-	5					

Сверла по бетону ActivePower/универсальные сверла MultiConstruction

Базовая комплектация:

184 сверла

Размеры модуля:

В: 62 см

Ш: 33 см

Г: 40 см

Код для заказа:

F 00Y 226 068

Код EAN:

4 014 468 069 888

Содержание модуля	Тип изделия	Диаметр, мм	Общая длина, мм	Количество	Содержание модуля	Тип изделия	Диаметр, мм	Общая длина, мм	Количество
202 080	ActivePower	3,0	70	10	202 057	MultiConstruction	6,0	100	10
202 082	ActivePower	4,0	75	15	202 063	MultiConstruction	8,0	120	10
202 084	ActivePower	5,0	85	15	202 066	MultiConstruction	10,0	120	8
202 088	ActivePower	6,0	100	20	202 069	MultiConstruction	12,0	150	5
202 089	ActivePower	6,0	150	10					
202 093	ActivePower	8,0	120	20					
202 094	ActivePower	8,0	250	5					
202 099	ActivePower	10,0	120	10					
202 100	ActivePower	10,0	250	5					
202 102	ActivePower	12,0	150	5					
202 103	ActivePower	12,0	250	3					
202 105	ActivePower	14,0	150	5					
202 108	ActivePower	16,0	160	3					
202 053	MultiConstruction	3,0	70	5					
202 054	MultiConstruction	4,0	75	10					
202 055	MultiConstruction	5,0	85	10					

Сверла по бетону PerfectPower/универсальные сверла MultiConstruction

Базовая комплектация:

179 сверл

Размеры модуля:

В: 62 см
Ш: 33 см
Г: 40 см

Код для заказа:

F 00Y 226 069

Код EAN:

4 014 468 065 408

Содержание модуля	Тип изделия	Диаметр, мм	Общая длина, мм	Количество	Содержание модуля	Тип изделия	Диаметр, мм	Общая длина, мм	Количество
201 979	PerfectPower	3,0	70	10	202 057	MultiConstruction	6,0	100	10
201 981	PerfectPower	4,0	75	15	202 063	MultiConstruction	8,0	120	10
201 985	PerfectPower	5,0	85	15	202 066	MultiConstruction	10,0	120	5
201 991	PerfectPower	6,0	100	20	202 069	MultiConstruction	12,0	150	3
201 993	PerfectPower	6,0	150	10					
201 999	PerfectPower	8,0	120	20					
202 000	PerfectPower	8,0	200	5					
202 003	PerfectPower	10,0	120	10					
202 004	PerfectPower	10,0	200	5					
202 009	PerfectPower	12,0	150	5					
202 010	PerfectPower	12,0	200	3					
202 015	PerfectPower	14,0	150	5					
202 020	PerfectPower	16,0	160	3					
202 053	MultiConstruction	3,0	70	5					
202 054	MultiConstruction	4,0	75	10					
202 055	MultiConstruction	5,0	85	10					

Ударные сверлильные коронки CoreCutterplus

Базовая комплектация:

8 сверлильных коронок + принадлежности

Размеры модуля:

В: 62 см
Ш: 33 см
Г: 40 см

Код для заказа:

F 00Y 145 743

Код EAN:

4 014 468 069 659

Содержание модуля	Тип изделия	Диаметр, мм	Количество
124 563	CoreCutterplus	25,0	1
124 564	CoreCutterplus	30,0	1
124 565	CoreCutterplus	35,0	1
124 566	CoreCutterplus	40,0	1
124 567	CoreCutterplus	50,0	1
124 568	CoreCutterplus	68,0	2
124 569	CoreCutterplus	82,0	1
142 455	Шестигранный хвостовик	-	2
142 456	Шестигранный хвостовик	-	1
142 459	Хвостовик SDS-plus	-	2
142 460	Хвостовик SDS-plus	-	1
142 462	Центрирующие сверла	-	5





Сверла Hawera по металлу

Спиральные сверла по металлу HSS-Co, DIN 338

Содержание модуля	Диаметр, мм	Общая длина, мм	Количество	Содержание модуля	Диаметр, мм	Общая длина, мм	Количество
-------------------	-------------	-----------------	------------	-------------------	-------------	-----------------	------------

Базовая комплектация:

175 сверл

Размеры модуля:

В: 62 см

Ш: 33 см

Г: 40 см

Код для заказа:

F 00Y 145 747

Код EAN:

4 014 468 069 680

145 153	1,0	34	10
145 154	1,5	40	10
145 155	2,0	49	10
145 156	2,5	57	10
145 157	3,0	61	15
145 159	3,2	65	5
145 160	3,3	65	5
145 161	3,5	70	5
145 162	4,0	75	10
145 164	4,2	75	5
145 165	4,5	80	5
145 300	4,8	86	5
145 167	5,0	86	10
145 170	5,5	93	5

145 171	6,0	93	10
145 172	6,5	101	5
145 173	6,8	109	5
145 174	7,0	109	5
145 176	8,0	117	5
145 177	8,5	117	5
145 178	9,0	125	5
145 179	9,5	125	5
145 180	10,0	133	5
145 181	10,2	133	3
145 182	10,5	133	3
145 183	11,0	142	3
145 185	12,0	151	3
145 187	13,0	151	3

Спиральные сверла по металлу HSS-G, DIN 338

Базовая комплектация:

265 сверл

Размеры модуля:

В: 62 см

Ш: 33 см

Г: 40 см

Код для заказа:

F 00Y 145 748

Код EAN:

4 014 468 036 248

145 755	1,0	34	10
145 757	1,5	40	10
145 760	2,0	49	20
145 762	2,5	57	20
145 764	3,0	61	20
145 773	3,2	65	10
145 775	3,3	65	10
145 776	3,5	70	10
145 778	4,0	75	20
145 781	4,2	75	10
145 782	4,5	80	10
145 784	4,8	86	10
145 785	5,0	86	20
145 788	5,5	93	10
145 789	6,0	93	10
145 790	6,5	101	10

145 791	6,8	109	5
145 792	7,0	109	10
145 794	8,0	117	5
145 795	8,5	117	5
145 796	9,0	125	5
145 797	9,5	125	5
145 798	10,0	133	5
145 799	10,2	133	3
145 800	10,5	133	3
145 801	11,0	142	3
145 802	12,0	151	3
145 803	13,0	151	3

Спиральные сверла по металлу HSS-R, аналог DIN 338

Базовая комплектация:

590 сверл

Размеры модуля:

В: 32,3 см
Ш: 37,5 см
Г: 17,5 см

Код для заказа:

F 00Y 141 272

Код EAN:

4 014 468 069 581

Содержание модуля	Диаметр, мм	Общая длина, мм	Количество	Содержание модуля	Диаметр, мм	Общая длина, мм	Количество
241 067	1,0	34	5	241 086	7,5	109	1
241 068	1,5	40	5	241 087	8,0	117	2
241 069	2,0	49	5	241 088	8,5	117	2
241 070	2,5	57	4	241 089	9,0	125	2
241 071	3,0	61	3	241 090	9,5	125	2
241 100	3,3	65	3	241 091	10,0	133	2
241 074	3,5	70	3	241 309	10,2	133	2
241 075	4,0	75	3	241 092	10,5	133	2
241 077	4,2	75	3	241 093	11,0	142	2
241 078	4,5	80	3	241 094	11,5	142	2
241 079	5,0	86	3	241 095	12,0	151	2
241 082	5,5	93	2	241 096	12,5	151	2
241 083	6,0	93	1	241 097	13,0	151	2
241 084	6,5	101	1				
241 287	6,8	109	1				
241 085	7,0	109	1				

Спиральные сверла по металлу HSS-R, аналог DIN 338

Базовая комплектация:

265 сверл

Размеры модуля:

В: 62 см
Ш: 33 см
Г: 40 см

Код для заказа:

F 00Y 145 749

Код EAN:

4 014 468 069 697

Содержание модуля	Диаметр, мм	Общая длина, мм	Количество	Содержание модуля	Диаметр, мм	Общая длина, мм	Количество
241 155	1,0	34	10	241 192	6,8	109	5
241 156	1,5	40	10	241 178	7,0	109	10
241 157	2,0	49	20	241 180	8,0	117	5
241 158	2,5	57	20	241 182	8,5	117	5
241 159	3,0	61	20	241 183	9,0	125	5
241 161	3,2	65	10	241 184	9,5	125	5
241 162	3,3	65	10	241 185	10,0	133	5
241 164	3,5	70	10	241 193	10,2	133	3
241 166	4,0	75	20	241 186	10,5	133	3
241 168	4,2	75	10	241 187	11,0	142	3
241 169	4,5	80	10	241 189	12,0	151	3
132 868	4,8	86	10	241 191	13,0	151	3
241 172	5,0	86	20				
241 175	5,5	93	10				
241 176	6,0	93	10				
241 177	6,5	101	10				





Сверла Hawera по деревине

Спиральные сверла по деревине, станд. исполнение

Базовая комплектация:

136 сверл

Размеры модуля:

В: 62 см

Ш: 33 см

Г: 40 см

Код для заказа:

F 00Y 145 756

Код EAN:

4 014 468 069 710

Содержание модуля	Диаметр, мм	Общая длина, мм	Количество	Содержание модуля	Диаметр, мм	Общая длина, мм	Количество
105 810	3,0	61	10	105 822	15,0	160	5
105 811	4,0	75	10	105 823	16,0	160	5
105 812	5,0	86	10	138 261	16,0	240	3
105 813	6,0	93	10	105 824	18,0	180	3
138 256	6,0	240	5	138 262	18,0	260	3
105 814	7,0	109	5	105 825	20,0	200	3
105 815	8,0	117	10	105 742	22,0	210	3
138 257	8,0	240	5				
105 816	9,0	120	5				
105 817	10,0	120	10				
138 258	10,0	240	5				
105 819	12,0	151	8				
138 259	12,0	240	5				
105 820	13,0	151	5				
105 821	14,0	151	5				
138 260	14,0	240	3				

Винтовые сверла Lewis

Базовая комплектация:

53 сверла

Размеры модуля:

В: 62 см

Ш: 33 см

Г: 40 см

Код для заказа:

F 00Y 145 753

Код EAN:

4 014 468 069 703

124 065	6,0	235	5
124 066	8,0	235	5
124 080	8,0	450	3
124 067	10,0	235	5
124 081	10,0	450	3
124 068	12,0	235	5
124 082	12,0	450	3
124 069	14,0	235	3
124 083	14,0	450	3
124 070	16,0	235	3
124 084	16,0	450	3
124 071	18,0	235	3
124 085	18,0	450	3
124 072	20,0	235	3
124 086	20,0	450	3

Плоскофрезерные сверла SelfCut Speed

Содержание модуля	Тип изделия	Диаметр, мм	Общая длина, мм	Количество
-------------------	-------------	-------------	-----------------	------------

Базовая комплектация:

70 сверл и принадлежностей

Размеры модуля:

В: 62 см

Ш: 33 см

Г: 40 см

Код для заказа:

F 00Y 228 336

Код EAN:

4 014 468 069 895

228 063	-	14,0	152	5
228 064	-	16,0	152	5
228 086	-	16,0	400	5
228 066	-	18,0	152	5
228 068	-	20,0	152	5
228 090	-	20,0	400	5
228 069	-	22,0	152	5
228 091	-	22,0	400	5
228 070	-	24,0	152	5
228 092	-	24,0	400	5
228 072	-	26,0	152	5
228 074	-	30,0	152	5
228 075	-	32,0	152	5
228 097	-	32,0	400	5
228 102	Удлинительный элемент	-	152	5

Опалубочные и монтажные сверла HSS

Содержание модуля	Диаметр, мм	Общая длина, мм	Количество
-------------------	-------------	-----------------	------------

Базовая комплектация:

41 сверло

Размеры модуля:

В: 62 см

Ш: 33 см

Г: 40 см

Код для заказа:

F 00Y 145 761

Код EAN:

4 014 468 069 727

104 896	8,0	400	5
104 910	8,0	600	5
104 897	10,0	400	5
104 911	10,0	600	5
104 898	12,0	400	3
104 912	12,0	600	3
104 899	14,0	400	3
104 913	14,0	600	3
104 900	16,0	400	3
104 914	16,0	600	2
104 901	18,0	400	2
104 915	18,0	600	2





Коронки Hawera

Универсальные коронки MultiConstruction

Содержание модуля	Тип изделия	Диаметр, мм	Количество	Содержание модуля	Тип изделия	Диаметр, мм	Количество
-------------------	-------------	-------------	------------	-------------------	-------------	-------------	------------

Базовая комплектация:

9 коронок + принадлежности

Размеры модуля:

В: 62 см

Ш: 33 см

Г: 40 см

Код для заказа:

F 00Y 265 114

Код EAN:

3 165 140 454 995

227 801	Коронки	30,0	1
227 802	Коронки	35,0	1
227 803	Коронки	40,0	1
227 805	Коронки	50,0	1
227 809	Коронки	63,0	2
227 811	Коронки	68,0	2
227 816	Коронки	80,0	1
227 744	Переходник Power-Change	-	4
227 745	Переходник Power-Change	-	2
228 248	Твердосплавные центрирующие сверла	-	8

Универсальные коронки MultiConstruction

Базовая комплектация:

22 коронки + принадлежности

Размеры модуля:

В: 62 см

Ш: 66 см

Г: 40 см

Код для заказа:

F 00Y 265 115

Код EAN:

3 165 140 455 008

227 800	Коронки	25,0	1
227 801	Коронки	30,0	2
227 802	Коронки	35,0	2
227 803	Коронки	40,0	2
227 804	Коронки	45,0	1
227 805	Коронки	50,0	2
227 806	Коронки	55,0	1
227 807	Коронки	58,0	1
227 808	Коронки	60,0	1
227 809	Коронки	63,0	2
227 810	Коронки	65,0	1
227 811	Коронки	68,0	2
227 814	Коронки	74,0	1
227 816	Коронки	80,0	2

227 819	Коронки	105,0	1
227 744	Переходник Power-Change	-	4
227 745	Переходник Power-Change	-	4
231 786	Центрирующие сверла HSS	-	3
228 248	Твердосплавные центрирующие сверла	-	10

Коронки Progressor

Содержание модуля	Тип изделия	Диаметр, мм	Количество
-------------------	-------------	-------------	------------

Базовая комплектация:

54 коронки + принадлежности

Размеры модуля:

В: 62 см
Ш: 66 см
Г: 40 см

Код для заказа:

F 00Y 265 113

Код EAN:

3 165 140 454 988

227 633	Коронки	20,0	3
227 635	Коронки	22,0	3
227 637	Коронки	25,0	3
227 640	Коронки	30,0	3
227 641	Коронки	32,0	3
227 643	Коронки	35,0	3
227 646	Коронки	40,0	3
227 649	Коронки	44,0	3
227 654	Коронки	54,0	2
227 656	Коронки	57,0	2
227 658	Коронки	60,0	2
227 661	Коронки	67,0	2
227 662	Коронки	68,0	4
227 665	Коронки	76,0	2
227 667	Коронки	83,0	4
227 684	Переходник Power-Change	-	3
227 685	Переходник Power-Change	-	3
227 686	Центрирующие сверла HSS-Co	-	6





Зубила Hawera

Зубила SDS-max

Содержание модуля	Тип изделия	Диаметр, мм	Общая длина, мм	Количество
-------------------	-------------	-------------	-----------------	------------

Базовая комплектация:

22 зубила

Размеры модуля:

В: 62 см

Ш: 33 см

Г: 40 см

Код для заказа:

F 00Y 145 930

Код EAN:

4 014 468 069 758

139 728	Пикообразные зубила	-	280	2
265 311	Пикообразные зубила	-	400	3
139 730	Пикообразные зубила	-	600	1
139 731	Плоские зубила	-	280	2
265 140	Плоские зубила	-	400	3
139 733	Плоские зубила	-	600	1
139 736	Лопаточные зубила	-	300	2
139 737	Лопаточные зубила	-	350	1
229 084	Лопаточные зубила	-	350	2
229 085	Зубило для снятия керамической плитки	-	300	2
139 738	Консольные зубила	-	300	2
142 756	Зубила с отвалом	-	380	1

Зубила SDS-plus/ударные сверильные коронки CoreCutterplus, в сб.

Базовая комплектация:

14 зубил; 3 сверильные коронки

Размеры модуля:

В: 62 см

Ш: 33 см

Г: 40 см

Код для заказа:

F 00Y 145 739

Код EAN:

4 014 468 069 611

227 535	Пикообразные зубила	-	250	3
227 536	Плоские зубила	-	250	5
265 026	Лопаточные зубила	-	250	2
137 053	Полукруглые зубила	-	250	2
225 094	Зубило для снятия керамической плитки	-	260	2
141 317	CoreCutterplus	68,0	-	2
141 318	CoreCutterplus	82,0	-	1



Алмазные отрезные круги Hawera

Алмазные отрезные круги Super Universal/Super Concrete+Stone/Super Ceramic

Содержание модуля	Тип изделия	Диаметр, мм	Количество
-------------------	-------------	-------------	------------

Базовая комплектация:

18 отрезных кругов

Размеры модуля:

В: 62 см

Ш: 33 см

Г: 40 см

Код для заказа:

F 00Y 265 832

265 781	Super Universal	115,0	3
265 785	Super Universal	230,0	3
265 773	Super Concrete+Stone	115,0	3
265 775	Super Concrete+Stone	150,0	3
265 776	Super Concrete+Stone	230,0	3
265 809	Super Ceramic	115,0	3

Код EAN:

3 165 140 654 494

Алмазные отрезные круги Super Universal/Super Concrete+Stone/Super Ceramic

Базовая комплектация:

18 отрезных кругов

Размеры модуля:

В: 62 см

Ш: 33 см

Г: 40 см

Код для заказа:

F 00Y 265 833

265 782	Super Universal	125,0	3
265 785	Super Universal	230,0	3
265 774	Super Concrete+Stone	125,0	3
265 775	Super Concrete+Stone	150,0	3
265 776	Super Concrete+Stone	230,0	3
265 810	Super Ceramic	125,0	3

Код EAN:

3 165 140 654 500



Алмазные отрезные круги Universal/Concrete+Stone/Ceramic

Содержание модуля	Тип изделия	Диаметр, мм	Количество
-------------------	-------------	-------------	------------

Базовая комплектация:

33 отрезных круга

Размеры модуля:

В: 62 см

Ш: 33 см

Г: 40 см

Код для заказа:

F 00Y 265 834

Код EAN:

3 165 140 654 517

265 788	Для универсального использования	115,0	3
265 789	Для универсального использования	125,0	3
265 792	Для универсального использования	230,0	3
265 777	Concrete+Stone	115,0	4
265 778	Concrete+Stone	125,0	4
265 779	Concrete+Stone	150,0	4
265 780	Concrete+Stone	230,0	4
265 812	Ceramic	115,0	4
265 813	Ceramic	125,0	4





Алмазные сверла-коронки и коронки Hawera, модули

Алмазные сверла-коронки для сухого сверления EasyCeramics/SpeedCeramics

Базовая комплектация:

12 сверл; 1 набор

Размеры модуля:

В: 62 см

Ш: 33 см

Г: 40 см

Код для заказа:

F 00Y 265 748

Код EAN:

3 165 140 604 819

Содержание модуля	Тип изделия	Диаметр, мм	Количество	Содержание модуля	Тип изделия	Диаметр, мм	Количество
265 655	Speed Cer.	45,0	1				
265 656	Speed Cer.	51,0	1				
265 662	Speed Cer.	68,0	1				
265 646	Speed Cer.	20,0	1				
265 648	Speed Cer.	25,0	1				
265 652	Speed Cer.	35,0	1				
265 672	Easy Cer.	8,0	1				
265 673	Easy Cer.	10,0	1				
265 674	Easy Cer.	12,0	1				
265 675	Easy Cer.	14,0	1				
265 676	Set Easy Cer.	6,8,10	1				
265 666	Speed Cer.	83,0	1				
265 670	Easy Cer.	6,0	1				

Алмазные сверла-коронки/коронки для мокрого сверления XH Ceramics

Базовая комплектация:

31 алмазная коронка/сверло-коронка + принадлежности

Размеры модуля:

В: 62 см

Ш: 66 см

Г: 40 см

Код для заказа:

F 00Y 265 399

Код EAN:

3 165 140 562 201

265 221	Алмазное сверло-коронка	5,0	1	265 231	Батон для жидкостного охлаждения	1
265 222	Алмазное сверло-коронка	6,0	2	265 198	Центрирующее приспособление для алмазных коронок	1
265 224	Алмазное сверло-коронка	8,0	2	265 230	Центрирующее приспособление для алмазного сверло-коронки	2
265 225	Алмазное сверло-коронка	10,0	2	265 246	Power change	3
265 226	Алмазное сверло-коронка	12,0	1			
265 227	Алмазное сверло-коронка	14,0	1			
265 228	Power box	разл.	1			
265 173	Алмазная коронка	20,0	2			
265 175	Алмазная коронка	25,0	2			
265 178	Алмазная коронка	35,0	2			
265 180	Алмазная коронка	44,0	2			
265 181	Алмазная коронка	51,0	2			
265 186	Алмазная коронка	65,0	2			
265 188	Алмазная коронка	68,0	2			





Пильные диски Hawera модули

Универсальные пильные диски MultiTec

Базовая комплектация:

12 пильных дисков для ручных циркулярных пил
Очень мелкий шаг зубьев

Размеры модуля:

В: 62 см
Ш: 33 см
Г: 40 см

Код для заказа:

F 00Y 208 344

Код EAN:

4 014 468 069 796

Содержание модуля	Наружный диаметр, мм	Отверстие мм / отверстие с переходным кольцом мм	Количество
124 667	150,0	20/16	1
124 669	160,0	20/16	1
124 671	170,0	30	1
124 673	180,0	30	1
124 672	184,0	30/16	1
124 674	190,0	20/16	1
124 675	190,0	30	1
124 676	200,0	30	1
124 677	210,0	30	1
124 099	216,0	30	1
124 690	230,0	30	1
124 678	250,0	30	1

Прецизионные пильные диски MultiTec

Базовая комплектация:

10 пильных дисков для ручных циркулярных пил
Мелкий шаг зубьев

Размеры модуля:

В: 62 см
Ш: 33 см
Г: 40 см

Код для заказа:

F 00Y 208 345

Код EAN:

4 014 468 069 802

124 778	150,0	20/16	1
124 779	160,0	20/16	1
124 783	184,0	30/16	1
124 784	190,0	20/16	1
124 785	190,0	30	1
124 787	210,0	30	1
124 788	216,0	30	1
124 789	230,0	30	1
124 790	235,0	30/25	1
124 792	250,0	30	1

Прецизионные пильные диски SuperTec

Базовая комплектация:

16 пильных дисков для ручных циркулярных пил
Средний шаг зубьев

Размеры модуля:

В: 62 см
Ш: 33 см
Г: 40 см

Код для заказа:

F 00Y 208 347

Код EAN:

4 014 468 069 819

Содержание модуля	Наружный диаметр, мм	Отверстие мм / отверстие с переходным кольцом мм	Количество
205 378	130,0	20/16	1
205 380	140,0	12,7	1
205 384	150,0	16/13	1
205 386	150,0	20/15	1
205 390	160,0	20/16	1
205 392	160,0	30	1
205 394	165,0	30/20	1
205 396	170,0	30	1
205 398	180,0	30	1
205 400	184,0	30/16	1
205 402	190,0	20/16	1
205 405	190,0	30	1
205 408	200,0	30/25	1
205 411	210,0	30/25	1
205 417	230,0	30	1
205 420	235,0	30/25	1

Прецизионные пильные диски SuperTec

Базовая комплектация:

16 пильных дисков для ручных циркулярных пил
Мелкий шаг зубьев

Размеры модуля:

В: 62 см
Ш: 33 см
Г: 40 см

Код для заказа:

F 00Y 208 348

Код EAN:

4 014 468 069 826

Содержание модуля	Наружный диаметр, мм	Отверстие мм / отверстие с переходным кольцом мм	Количество
205 379	130,0	20/16	1
205 385	150,0	16/13	1
205 387	150,0	20/15	1
205 391	160,0	20/16	1
205 393	160,0	30	1
205 395	165,0	30/20	1
205 397	170,0	30	1
205 399	180,0	30	1
205 401	184,0	30/16	1
205 403	190,0	20/16	1
205 406	190,0	30	1
205 409	200,0	30/25	1
205 412	210,0	30/25	1
205 418	230,0	30	1
205 421	235,0	30/25	1
205 423	240,0	30	1



Быстрорежущие пильные диски FastCut

Содержание модуля	Наружный диаметр, мм	Отверстие мм / отверстие с переходным кольцом, мм	Количество
-------------------	----------------------	---	------------

Базовая комплектация:

11 пильных дисков для настольных циркулярных пил
Средний шаг зубьев

Размеры модуля:

В: 50 см

Ш: 100 см

Г: 40 см

Код для заказа:

F 00Y 208 354

Код EAN:

4 014 468 069 857

124 700	300,0	30	2
124 701	315,0	30	2
124 702	350,0	30	2
124 703	400,0	30	3
124 704	450,0	30	1
124 705	500,0	30	1

Быстрорежущие пильные диски FastCut

Содержание модуля	Наружный диаметр, мм	Отверстие мм / отверстие с переходным кольцом, мм	Количество
-------------------	----------------------	---	------------

Базовая комплектация:

16 пильных дисков для ручных циркулярных пил
Крупный шаг зубьев

Размеры модуля:

В: 62 см

Ш: 33 см

Г: 40 см

Код для заказа:

F 00Y 208 350

Код EAN:

4 014 468 069 833

205 493	130,0	20/16	1
205 496	150,0	20/16	2
205 497	160,0	20/16	2
205 499	165,0	30/20	1
205 500	170,0	30	1
205 501	180,0	30	1
205 502	184,0	30/16	1
205 503	190,0	20/16	1
205 504	190,0	30	2
205 506	210,0	30	1
205 507	230,0	30	1
205 508	235,0	30/25	1
205 509	240,0	30	1

Пильные диски ConstructCut для строительной древесины и дров

Содержание модуля	Наружный диаметр, мм	Диаметр отверстия, мм	Количество
-------------------	----------------------	-----------------------	------------

Базовая комплектация:

10 пильных дисков для настольных циркулярных пил
Крупный шаг зубьев

211 450	300,0	30	2
211 451	315,0	30	3
211 452	350,0	30	2
211 453	400,0	30	3

Размеры модуля:

В: 50 см
Ш: 100 см
Г: 40 см

Код для заказа:

F 00Y 211 967

Код EAN:

4 014 468 045 639
Прецизионный пильный диск SuperTec/универсальный пильный диск MultiTec

Содержание модуля	Тип изделия	Наружный диаметр, мм	Диаметр отверстия, мм	Шаг зубьев	Количество
-------------------	-------------	----------------------	-----------------------	------------	------------

Базовая комплектация:

12 пильных дисков для торцовочных пил

Размеры модуля:

В: 62 см
Ш: 33 см
Г: 40 см

Код для заказа:

F 00Y 208 353

Код EAN:

4 014 468 069 840



Пильные полотна Hawera

Пильные полотна с S-образным универсальным хвостовиком

Базовая комплектация:

57 упаковок пильных полотен

Размеры модуля:

В: 62 см

Ш: 33 см

Г: 40 см

Код для заказа:

F 00Y 145 783

Код EAN:

4 014 468 069 741

Содержание модуля	Тип изделия	Шаг зубьев, мм	Рабочая длина, мм	Количество	Содержание модуля	Тип изделия	Шаг зубьев, мм	Рабочая длина, мм	Количество
144 242	Metal - BIM-Flexible	1,4	131	5	144 234	Allround - BIM-Flexible	3,2-5,1	131	3
144 243	Metal - BIM-Flexible	1,4	207	5	145 726	Special - TC- Cast+Ceramics	Зерно 30	225	3
144 245	Metal - BIM-Flexible	1,8	150	5					
144 246	Metal - BIM-Flexible	1,8	207	3					
145 724	Metal - BIM-Precise	2,5-3,2	131	3					
202 463	Metal - BIM-Fast	1,4-3,4	131	3					
202 462	Wood - HCS-Fast	2,5-4,3	182	3					
121 611	Wood - HCS-Fast	5,0	219	5					
121 600	Wood - HCS-Clean	4,0	131	5					
121 612	Allround - BIM-Flexible	1,8-2,6	131	5					
121 613	Allround - BIM-Flexible	1,8-2,6	207	3					
144 249	Allround - BIM-Flexible	2,5	207	3					
202 464	Allround - BIM-Fast	2,1-4,3	182	3					

Пильные полотна с T-образным хвостовиком с одним упором

Базовая комплектация:

145 упаковок с пильными полотнами для лобзиков

Размеры модуля:

В: 62 см

Ш: 66 см

Г: 40 см

Код для заказа:

F 00Y 145 777

Код EAN:

4 014 468 069 734

240 526	Metal - HSS-Basic	0,7	67	5	240 514	Wood - HCS-Clean	3,0	91	10
240 523	Metal - HSS-Basic	1,1-1,5	67	10	240 516	Wood - HCS-Clean	4,0-5,2	74	10
240 527	Metal - HSS-Basic	1,2	106	5	240 512	Hard Wood - BIM-Clean	2,7	74	5
240 525	Metal - HSS-Basic	1,9-2,3	67	5	145 704	Allround - BIM-Fast	2,4-5,0	106	5
240 503	Metal - BIM-Flexible	1,1-1,5	67	5	240 528	Alu - HSS-Fast	3,0	74	5
145 703	Metal - HSS-Fast	1,2-2,6	74	5					
144 212	Wood - HCS-Basic	1,9-2,3	67	5					
240 531	Wood - HCS-Basic	2,0	56	5					
240 517	Wood - HCS-Basic	3,0	74	10					
202 436	Wood - HCS-Fast	2,0-3,0	91	5					
144 214	Wood - HCS-Fast	4,0	126	5					
240 521	Wood - HCS-Fast	4,0-5,2	74	10					
240 520	Wood - HCS-Fast	4,0-5,2	74	10					
240 502	Wood - HCS-Clean	1,4	56	5					
240 545	Wood - HCS-Clean	2,5	74	10					
240 515	Wood - HCS-Clean	2,7	74	10					

Указатель кодов для заказа

Код для заказа	Страница	Единица упаковки*	Код для заказа	Страница	Единица упаковки*	Код для заказа	Страница	Единица упаковки*	Код для заказа	Страница	Единица упаковки*
F 00Y 000 100	193	1	F 00Y 102 337	81	1	F 00Y 104 837	98	1	F 00Y 105 743	89	1
F 00Y 000 101	193	1	F 00Y 102 338	81	1	F 00Y 104 838	98	1	F 00Y 105 744	89	1
F 00Y 000 109	193	1	F 00Y 102 339	81	1	F 00Y 104 839	98	1	F 00Y 105 745	89	1
F 00Y 000 111	193	1	F 00Y 102 340	81	1	F 00Y 104 840	98	1	F 00Y 105 746	89	1
F 00Y 000 113	193	1	F 00Y 102 341	81	1	F 00Y 104 841	98	1	F 00Y 105 810	89	1
F 00Y 000 117	193	1	F 00Y 102 342	81	1	F 00Y 104 889	101	1	F 00Y 105 811	89	1
F 00Y 000 119	193	1	F 00Y 104 271	36	1	F 00Y 104 890	101	1	F 00Y 105 812	89	1
F 00Y 000 120	193	1	F 00Y 104 272	37	1	F 00Y 104 891	101	1	F 00Y 105 813	89	1
F 00Y 000 125	193	1	F 00Y 104 276	37	1	F 00Y 104 892	101	1	F 00Y 105 814	89	1
F 00Y 000 128	193	1	F 00Y 104 279	37	1	F 00Y 104 893	101	1	F 00Y 105 815	89	1
F 00Y 000 132	193	1	F 00Y 104 280	37	1	F 00Y 104 894	101	1	F 00Y 105 816	89	1
F 00Y 000 135	193	1	F 00Y 104 282	37	1	F 00Y 104 895	101	1	F 00Y 105 817	89	1
F 00Y 000 137	193	1	F 00Y 104 284	37	1	F 00Y 104 896	96	1	F 00Y 105 818	89	1
F 00Y 000 138	193	1	F 00Y 104 285	37	1	F 00Y 104 897	96	1	F 00Y 105 819	89	1
F 00Y 000 153	193	1	F 00Y 104 288	37	1	F 00Y 104 898	96	1	F 00Y 105 820	89	1
F 00Y 001 181	187	1	F 00Y 104 289	37	1	F 00Y 104 899	96	1	F 00Y 105 821	89	1
F 00Y 001 183	187	1	F 00Y 104 290	37	1	F 00Y 104 900	96	1	F 00Y 105 822	89	1
F 00Y 001 185	188	1	F 00Y 104 291	37	1	F 00Y 104 901	96	1	F 00Y 105 823	89	1
F 00Y 001 189	188	1	F 00Y 104 292	37	1	F 00Y 104 902	96	1	F 00Y 105 824	89	1
F 00Y 001 218	187	1	F 00Y 104 293	37	1	F 00Y 104 903	96	1	F 00Y 105 825	89	1
F 00Y 001 219	187	1	F 00Y 104 294	37	1	F 00Y 104 904	96	1	F 00Y 105 826	100	1
F 00Y 001 222	188	1	F 00Y 104 300	37	1	F 00Y 104 910	97	1	F 00Y 105 827	100	1
F 00Y 001 226	187	1	F 00Y 104 303	36	1	F 00Y 104 911	97	1	F 00Y 105 828	100	1
F 00Y 019 254	193	1	F 00Y 104 304	37	1	F 00Y 104 912	97	1	F 00Y 105 829	100	1
F 00Y 101 470	35	1	F 00Y 104 305	37	1	F 00Y 104 913	97	1	F 00Y 105 830	100	1
F 00Y 101 471	35	1	F 00Y 104 360	25	1	F 00Y 104 914	97	1	F 00Y 105 831	100	1
F 00Y 101 472	35	1	F 00Y 104 361	25	1	F 00Y 104 915	97	1	F 00Y 105 832	100	1
F 00Y 101 473	35	1	F 00Y 104 362	25	1	F 00Y 104 916	97	1	F 00Y 105 833	100	1
F 00Y 101 474	36	1	F 00Y 104 363	25	1	F 00Y 104 917	97	1	F 00Y 105 834	100	1
F 00Y 101 475	36	1	F 00Y 104 364	25	1	F 00Y 104 918	97	1	F 00Y 105 835	100	1
F 00Y 101 476	36	1	F 00Y 104 365	25	1	F 00Y 104 919	97	1	F 00Y 105 836	100	1
F 00Y 101 477	36	1	F 00Y 104 366	25	1	F 00Y 104 920	97	1	F 00Y 105 837	100	1
F 00Y 101 478	36	1	F 00Y 104 367	25	1	F 00Y 104 921	97	1	F 00Y 105 838	100	1
F 00Y 101 479	36	1	F 00Y 104 368	25	1	F 00Y 104 941	102	1	F 00Y 105 839	100	1
F 00Y 101 480	36	1	F 00Y 104 369	25	1	F 00Y 104 942	102	1	F 00Y 105 840	100	1
F 00Y 101 481	36	1	F 00Y 104 370	25	1	F 00Y 104 943	102	1	F 00Y 108 038	193	1
F 00Y 101 482	36	1	F 00Y 104 374	25	1	F 00Y 104 944	102	1	F 00Y 108 039	193	1
F 00Y 101 483	36	1	F 00Y 104 386	25	1	F 00Y 104 957	90	8	F 00Y 111 155	193	1
F 00Y 101 484	36	1	F 00Y 104 387	25	1	F 00Y 104 957	241	8	F 00Y 111 157	193	1
F 00Y 101 485	36	1	F 00Y 104 620	36	1	F 00Y 104 958	90	5	F 00Y 111 159	193	1
F 00Y 101 486	36	1	F 00Y 104 621	36	1	F 00Y 104 958	241	5	F 00Y 118 002	119	1
F 00Y 101 487	36	1	F 00Y 104 623	36	1	F 00Y 104 959	99	1	F 00Y 118 003	119	1
F 00Y 101 488	36	1	F 00Y 104 624	36	1	F 00Y 104 960	99	1	F 00Y 118 004	119	1
F 00Y 101 489	36	1	F 00Y 104 625	37	1	F 00Y 104 961	99	1	F 00Y 118 005	119	1
F 00Y 101 490	36	1	F 00Y 104 626	37	1	F 00Y 104 962	99	1	F 00Y 118 321	118	1
F 00Y 101 491	36	1	F 00Y 104 627	37	1	F 00Y 104 963	99	1	F 00Y 118 322	118	1
F 00Y 101 492	37	1	F 00Y 104 629	37	1	F 00Y 104 964	99	1	F 00Y 118 323	118	1
F 00Y 101 494	37	1	F 00Y 104 630	37	1	F 00Y 104 965	99	1	F 00Y 118 324	118	1
F 00Y 101 495	37	1	F 00Y 104 631	37	1	F 00Y 104 966	99	1	F 00Y 118 325	118	1
F 00Y 101 496	37	1	F 00Y 104 632	37	1	F 00Y 104 970	99	1	F 00Y 118 326	118	1
F 00Y 101 497	37	1	F 00Y 104 633	36	1	F 00Y 104 971	99	1	F 00Y 118 327	118	1
F 00Y 101 498	36	1	F 00Y 104 634	37	1	F 00Y 104 972	99	1	F 00Y 118 328	118	1
F 00Y 102 335	81	1	F 00Y 104 635	36	1	F 00Y 104 973	99	1	F 00Y 118 329	119	1
F 00Y 102 336	81	1	F 00Y 104 836	98	1	F 00Y 105 742	89	1	F 00Y 118 330	119	1

*единица товарной упаковки

Указатель кодов для заказа

Код для заказа	Страница	Единица упаковки*	Код для заказа	Страница	Единица упаковки*	Код для заказа	Страница	Единица упаковки*	Код для заказа	Страница	Единица упаковки*
F 00Y 118 331	119	1	F 00Y 123 932	99	1	F 00Y 124 082	91	1	F 00Y 124 679	182	1
F 00Y 118 332	119	1	F 00Y 123 933	99	1	F 00Y 124 083	92	1	F 00Y 124 683	183	1
F 00Y 118 333	119	1	F 00Y 123 934	99	1	F 00Y 124 084	92	1	F 00Y 124 684	183	1
F 00Y 118 334	119	1	F 00Y 123 935	99	1	F 00Y 124 085	92	1	F 00Y 124 688	182	1
F 00Y 118 335	119	1	F 00Y 123 936	99	1	F 00Y 124 086	92	1	F 00Y 124 690	183	1
F 00Y 118 336	119	1	F 00Y 123 937	99	1	F 00Y 124 087	92	1	F 00Y 124 700	190	1
F 00Y 118 337	119	1	F 00Y 123 938	99	5	F 00Y 124 088	92	1	F 00Y 124 701	190	1
F 00Y 118 338	119	1	F 00Y 123 938	242	5	F 00Y 124 095	186	1	F 00Y 124 702	190	1
F 00Y 118 339	119	1	F 00Y 123 950	100	1	F 00Y 124 096	187	1	F 00Y 124 703	190	1
F 00Y 118 340	119	1	F 00Y 123 951	100	1	F 00Y 124 099	183	1	F 00Y 124 704	190	1
F 00Y 118 341	119	1	F 00Y 123 952	100	1	F 00Y 124 297	190	1	F 00Y 124 705	190	1
F 00Y 118 342	119	1	F 00Y 123 953	100	1	F 00Y 124 298	26	5	F 00Y 124 706	187	1
F 00Y 118 343	119	1	F 00Y 123 954	100	1	F 00Y 124 298	234	5	F 00Y 124 719	187	1
F 00Y 118 344	119	1	F 00Y 123 955	100	1	F 00Y 124 357	92	6	F 00Y 124 721	187	1
F 00Y 118 345	119	1	F 00Y 123 956	101	5	F 00Y 124 357	242	6	F 00Y 124 724	186	1
F 00Y 118 346	119	1	F 00Y 123 956	242	5	F 00Y 124 358	92	6	F 00Y 124 730	183	1
F 00Y 118 347	121	1	F 00Y 123 976	98	1	F 00Y 124 358	242	6	F 00Y 124 740	187	1
F 00Y 118 348	121	1	F 00Y 123 977	98	1	F 00Y 124 390	62	10	F 00Y 124 741	187	1
F 00Y 118 349	121	1	F 00Y 123 978	98	1	F 00Y 124 391	62	10	F 00Y 124 742	188	1
F 00Y 118 351	121	1	F 00Y 123 979	98	1	F 00Y 124 392	62	10	F 00Y 124 743	188	1
F 00Y 118 352	120	9	F 00Y 124 044	45	1	F 00Y 124 393	62	10	F 00Y 124 744	188	1
F 00Y 118 352	245	9	F 00Y 124 050	87	1	F 00Y 124 394	62	10	F 00Y 124 779	182	1
F 00Y 118 354	119	1	F 00Y 124 051	87	1	F 00Y 124 396	62	10	F 00Y 124 784	182	1
F 00Y 118 356	119	1	F 00Y 124 052	87	1	F 00Y 124 397	62	10	F 00Y 124 785	182	1
F 00Y 118 920	119	1	F 00Y 124 053	87	1	F 00Y 124 398	62	10	F 00Y 124 787	182	1
F 00Y 120 150	127	3	F 00Y 124 054	87	1	F 00Y 124 399	62	10	F 00Y 124 788	183	1
F 00Y 120 151	127	6	F 00Y 124 055	87	1	F 00Y 124 400	62	10	F 00Y 124 789	182	1
F 00Y 120 800	75	6	F 00Y 124 056	87	1	F 00Y 124 401	62	10	F 00Y 124 790	183	1
F 00Y 120 800	238	6	F 00Y 124 057	87	1	F 00Y 124 402	62	10	F 00Y 124 792	183	1
F 00Y 121 600	223	5	F 00Y 124 058	87	1	F 00Y 124 403	62	10	F 00Y 124 793	181	1
F 00Y 121 601	224	3	F 00Y 124 059	87	1	F 00Y 124 404	62	10	F 00Y 124 794	180	1
F 00Y 121 611	223	5	F 00Y 124 060	87	1	F 00Y 124 405	62	10	F 00Y 124 795	180	1
F 00Y 121 612	225	5	F 00Y 124 061	88	5	F 00Y 124 406	62	10	F 00Y 124 796	181	1
F 00Y 121 613	226	5	F 00Y 124 061	241	5	F 00Y 124 407	62	10	F 00Y 124 797	181	1
F 00Y 123 004	78	1	F 00Y 124 062	88	8	F 00Y 124 563	40	1	F 00Y 124 798	180	1
F 00Y 123 005	78	1	F 00Y 124 062	241	8	F 00Y 124 564	40	1	F 00Y 130 070	120	9
F 00Y 123 006	78	1	F 00Y 124 063	193	1	F 00Y 124 565	40	1	F 00Y 130 070	245	9
F 00Y 123 007	78	1	F 00Y 124 064	193	1	F 00Y 124 566	40	1	F 00Y 130 072	120	8
F 00Y 123 012	79	1	F 00Y 124 065	91	1	F 00Y 124 567	40	1	F 00Y 130 072	245	8
F 00Y 123 013	79	1	F 00Y 124 066	91	1	F 00Y 124 568	40	1	F 00Y 132 098	123	1
F 00Y 123 014	79	1	F 00Y 124 067	91	1	F 00Y 124 569	40	1	F 00Y 132 430	36	1
F 00Y 123 015	79	1	F 00Y 124 068	91	1	F 00Y 124 570	40	1	F 00Y 132 868	73	1
F 00Y 123 482	78	1	F 00Y 124 069	92	1	F 00Y 124 571	40	1	F 00Y 132 977	123	1
F 00Y 123 483	78	1	F 00Y 124 070	92	1	F 00Y 124 572	40	1	F 00Y 132 978	123	1
F 00Y 123 484	78	1	F 00Y 124 071	92	1	F 00Y 124 621	126	1	F 00Y 132 979	123	1
F 00Y 123 485	78	1	F 00Y 124 072	92	1	F 00Y 124 667	182	1	F 00Y 132 980	123	1
F 00Y 123 691	80	1	F 00Y 124 073	92	1	F 00Y 124 669	182	1	F 00Y 132 981	123	1
F 00Y 123 692	80	1	F 00Y 124 074	92	1	F 00Y 124 671	182	1	F 00Y 132 982	123	1
F 00Y 123 693	80	1	F 00Y 124 075	92	1	F 00Y 124 673	182	1	F 00Y 132 983	123	1
F 00Y 123 695	78	1	F 00Y 124 076	92	1	F 00Y 124 674	182	1	F 00Y 132 984	123	1
F 00Y 123 696	78	1	F 00Y 124 077	92	1	F 00Y 124 675	182	1	F 00Y 132 985	123	1
F 00Y 123 698	78	1	F 00Y 124 078	92	1	F 00Y 124 676	182	1	F 00Y 132 986	123	1
F 00Y 123 930	99	1	F 00Y 124 080	91	1	F 00Y 124 677	183	1	F 00Y 132 987	123	1
F 00Y 123 931	99	1	F 00Y 124 081	91	1	F 00Y 124 678	183	1	F 00Y 133 722	123	1

*единица товарной упаковки



Указатель кодов для заказа

Код для заказа	Страница	Единица упаковки*	Код для заказа	Страница	Единица упаковки*	Код для заказа	Страница	Единица упаковки*	Код для заказа	Страница	Единица упаковки*
F 00Y 133 995	36	1	F 00Y 138 232	119	1	F 00Y 140 469	25	1	F 00Y 142 462	41	1
F 00Y 133 996	37	1	F 00Y 138 256	90	1	F 00Y 140 471	25	1	F 00Y 142 463	51	1
F 00Y 134 024	193	50	F 00Y 138 257	90	1	F 00Y 140 473	25	1	F 00Y 142 463	125	1
F 00Y 135 682	193	1	F 00Y 138 258	90	1	F 00Y 140 975	37	1	F 00Y 142 463	166	1
F 00Y 135 683	193	1	F 00Y 138 259	90	1	F 00Y 140 976	37	1	F 00Y 142 464	125	1
F 00Y 135 684	208	25	F 00Y 138 260	90	1	F 00Y 141 256	25	1	F 00Y 142 589	102	1
F 00Y 135 685	208	25	F 00Y 138 261	90	1	F 00Y 141 257	25	1	F 00Y 142 590	118	1
F 00Y 135 686	206	25	F 00Y 138 262	90	1	F 00Y 141 292	122	1	F 00Y 142 591	118	1
F 00Y 135 687	207	25	F 00Y 138 263	90	1	F 00Y 141 293	122	1	F 00Y 142 592	118	1
F 00Y 135 689	207	25	F 00Y 138 276	184	1	F 00Y 141 295	25	1	F 00Y 142 593	119	1
F 00Y 136 246	36	1	F 00Y 138 337	36	1	F 00Y 141 296	25	1	F 00Y 142 594	119	1
F 00Y 136 765	125	1	F 00Y 138 338	36	1	F 00Y 141 297	25	1	F 00Y 142 595	119	1
F 00Y 136 766	124	1	F 00Y 138 340	37	1	F 00Y 141 315	41	1	F 00Y 142 596	119	1
F 00Y 136 979	38	10	F 00Y 138 341	37	1	F 00Y 141 316	41	1	F 00Y 142 597	119	1
F 00Y 136 980	38	10	F 00Y 138 368	25	1	F 00Y 141 317	41	1	F 00Y 142 598	119	1
F 00Y 136 981	38	10	F 00Y 138 369	25	1	F 00Y 141 318	41	1	F 00Y 142 599	119	1
F 00Y 136 982	38	10	F 00Y 138 371	36	1	F 00Y 141 353	102	1	F 00Y 142 600	119	1
F 00Y 136 984	38	10	F 00Y 138 473	38	10	F 00Y 141 354	102	1	F 00Y 142 650	91	1
F 00Y 136 985	38	10	F 00Y 138 552	37	1	F 00Y 141 355	102	1	F 00Y 142 651	92	1
F 00Y 136 986	38	10	F 00Y 138 555	37	1	F 00Y 141 356	102	1	F 00Y 142 652	92	1
F 00Y 136 987	38	10	F 00Y 138 796	63	19	F 00Y 141 357	102	1	F 00Y 142 653	92	1
F 00Y 136 988	38	10	F 00Y 138 796	237	19	F 00Y 141 358	99	1	F 00Y 142 654	92	1
F 00Y 136 989	38	10	F 00Y 139 360	80	1	F 00Y 141 359	91	1	F 00Y 142 655	92	1
F 00Y 137 021	138	1	F 00Y 139 362	80	1	F 00Y 141 360	97	1	F 00Y 142 656	92	1
F 00Y 137 023	138	1	F 00Y 139 362	240	1	F 00Y 141 361	97	1	F 00Y 142 657	92	1
F 00Y 137 025	138	1	F 00Y 139 363	79	1	F 00Y 141 362	97	1	F 00Y 142 658	79	1
F 00Y 137 028	139	1	F 00Y 139 486	123	1	F 00Y 141 363	97	1	F 00Y 142 679	38	10
F 00Y 137 029	139	1	F 00Y 139 693	44	1	F 00Y 141 364	97	1	F 00Y 142 680	38	10
F 00Y 137 030	139	1	F 00Y 139 694	44	1	F 00Y 141 365	97	1	F 00Y 142 681	38	10
F 00Y 137 042	139	1	F 00Y 139 695	44	1	F 00Y 141 366	97	1	F 00Y 142 682	38	10
F 00Y 137 043	139	1	F 00Y 139 696	44	1	F 00Y 141 367	97	1	F 00Y 142 690	123	1
F 00Y 137 046	139	1	F 00Y 139 697	44	1	F 00Y 141 391	123	1	F 00Y 142 756	136	1
F 00Y 137 047	139	1	F 00Y 139 698	44	1	F 00Y 141 394	123	1	F 00Y 142 757	136	1
F 00Y 137 049	139	1	F 00Y 139 699	44	1	F 00Y 141 399	124	1	F 00Y 143 132	36	1
F 00Y 137 053	134	1	F 00Y 139 700	44	1	F 00Y 141 939	36	1	F 00Y 143 134	36	1
F 00Y 137 078	51	1	F 00Y 139 728	135	1	F 00Y 141 941	36	1	F 00Y 143 186	35	1
F 00Y 137 078	166	1	F 00Y 139 730	135	1	F 00Y 141 943	36	1	F 00Y 143 624	72	1
F 00Y 137 079	51	1	F 00Y 139 731	135	1	F 00Y 142 455	41	1	F 00Y 143 625	73	1
F 00Y 137 079	166	1	F 00Y 139 733	135	1	F 00Y 142 455	51	1	F 00Y 143 626	73	1
F 00Y 137 235	37	1	F 00Y 139 734	136	1	F 00Y 142 455	124	1	F 00Y 143 946	123	1
F 00Y 137 806	38	10	F 00Y 139 736	136	1	F 00Y 142 455	166	1	F 00Y 143 948	123	1
F 00Y 137 931	36	1	F 00Y 139 737	136	1	F 00Y 142 456	41	1	F 00Y 144 000	37	1
F 00Y 138 071	36	1	F 00Y 139 738	136	1	F 00Y 142 456	125	1	F 00Y 144 016	51	1
F 00Y 138 072	37	1	F 00Y 139 765	45	1	F 00Y 142 457	41	1	F 00Y 144 016	166	1
F 00Y 138 073	37	1	F 00Y 139 806	35	1	F 00Y 142 457	124	1	F 00Y 144 018	51	1
F 00Y 138 074	37	1	F 00Y 140 423	25	1	F 00Y 142 458	124	1	F 00Y 144 018	166	1
F 00Y 138 075	37	1	F 00Y 140 425	25	1	F 00Y 142 459	41	1	F 00Y 144 020	51	1
F 00Y 138 076	37	1	F 00Y 140 426	25	1	F 00Y 142 459	51	1	F 00Y 144 020	166	1
F 00Y 138 117	123	1	F 00Y 140 427	25	1	F 00Y 142 459	124	1	F 00Y 144 021	51	1
F 00Y 138 226	119	1	F 00Y 140 459	25	1	F 00Y 142 459	166	1	F 00Y 144 021	166	1
F 00Y 138 228	119	1	F 00Y 140 461	25	1	F 00Y 142 460	41	1	F 00Y 144 212	206	5
F 00Y 138 229	119	1	F 00Y 140 463	25	1	F 00Y 142 460	124	1	F 00Y 144 214	207	3
F 00Y 138 230	119	1	F 00Y 140 465	25	1	F 00Y 142 461	41	1	F 00Y 144 215	210	5
F 00Y 138 231	119	1	F 00Y 140 467	25	1	F 00Y 142 461	124	1	F 00Y 144 220	210	5

*единица товарной упаковки

Указатель кодов для заказа

Код для заказа	Страница	Единица упаковки*	Код для заказа	Страница	Единица упаковки*	Код для заказа	Страница	Единица упаковки*	Код для заказа	Страница	Единица упаковки*
F 00Y 144 225	204	5	F 00Y 145 130	69	2	F 00Y 145 187	61	1	F 00Y 145 811	65	10
F 00Y 144 230	213	1	F 00Y 145 131	69	1	F 00Y 145 218	69	10	F 00Y 145 812	65	10
F 00Y 144 234	225	5	F 00Y 145 132	69	1	F 00Y 145 241	183	1	F 00Y 145 813	65	10
F 00Y 144 236	226	3	F 00Y 145 133	69	1	F 00Y 145 286	58	1	F 00Y 145 814	65	10
F 00Y 144 239	219	5	F 00Y 145 134	69	1	F 00Y 145 288	134	1	F 00Y 145 815	65	10
F 00Y 144 242	219	5	F 00Y 145 135	69	1	F 00Y 145 300	62	1	F 00Y 145 816	65	10
F 00Y 144 243	219	5	F 00Y 145 136	69	1	F 00Y 145 570	47	1	F 00Y 145 817	65	10
F 00Y 144 245	219	5	F 00Y 145 137	69	1	F 00Y 145 571	47	1	F 00Y 145 818	65	10
F 00Y 144 246	220	5	F 00Y 145 138	69	1	F 00Y 145 572	47	1	F 00Y 145 819	65	10
F 00Y 144 249	225	5	F 00Y 145 139	69	1	F 00Y 145 573	47	1	F 00Y 145 820	65	10
F 00Y 144 250	222	2	F 00Y 145 140	69	1	F 00Y 145 574	47	1	F 00Y 145 821	65	10
F 00Y 144 251	229	2	F 00Y 145 141	69	1	F 00Y 145 575	47	1	F 00Y 145 822	65	10
F 00Y 144 253	229	2	F 00Y 145 142	69	1	F 00Y 145 576	47	1	F 00Y 145 823	65	10
F 00Y 144 254	229	2	F 00Y 145 143	69	1	F 00Y 145 577	47	1	F 00Y 145 824	65	10
F 00Y 144 273	36	1	F 00Y 145 144	69	1	F 00Y 145 578	47	1	F 00Y 145 825	65	10
F 00Y 144 859	210	25	F 00Y 145 145	69	1	F 00Y 145 703	204	5	F 00Y 145 826	65	10
F 00Y 144 862	202	25	F 00Y 145 146	69	1	F 00Y 145 704	212	5	F 00Y 145 827	65	10
F 00Y 144 863	205	25	F 00Y 145 147	69	1	F 00Y 145 705	47	1	F 00Y 145 828	65	10
F 00Y 144 864	203	25	F 00Y 145 148	69	1	F 00Y 145 706	47	1	F 00Y 145 829	65	10
F 00Y 144 865	204	25	F 00Y 145 150	69	1	F 00Y 145 724	221	5	F 00Y 145 830	65	10
F 00Y 144 870	208	100	F 00Y 145 151	69	1	F 00Y 145 726	229	2	F 00Y 145 831	65	10
F 00Y 144 871	207	100	F 00Y 145 152	69	1	F 00Y 145 755	64	2	F 00Y 145 833	65	10
F 00Y 144 872	207	100	F 00Y 145 153	60	2	F 00Y 145 757	64	2	F 00Y 145 834	65	10
F 00Y 144 874	202	100	F 00Y 145 154	60	2	F 00Y 145 760	64	2	F 00Y 145 835	66	10
F 00Y 145 050	121	1	F 00Y 145 155	60	2	F 00Y 145 762	64	2	F 00Y 145 836	66	10
F 00Y 145 051	121	1	F 00Y 145 156	61	2	F 00Y 145 764	64	1	F 00Y 145 837	66	10
F 00Y 145 089	58	1	F 00Y 145 157	60	1	F 00Y 145 765	64	1	F 00Y 145 838	66	10
F 00Y 145 091	58	1	F 00Y 145 159	60	1	F 00Y 145 773	64	1	F 00Y 145 839	66	10
F 00Y 145 092	58	1	F 00Y 145 160	60	1	F 00Y 145 775	64	1	F 00Y 145 840	66	10
F 00Y 145 093	58	1	F 00Y 145 161	60	1	F 00Y 145 776	64	1	F 00Y 145 841	66	10
F 00Y 145 094	58	1	F 00Y 145 162	60	1	F 00Y 145 778	64	1	F 00Y 145 843	66	10
F 00Y 145 095	58	1	F 00Y 145 163	60	1	F 00Y 145 779	65	1	F 00Y 145 844	66	10
F 00Y 145 096	58	1	F 00Y 145 164	61	1	F 00Y 145 781	65	1	F 00Y 145 845	66	10
F 00Y 145 097	58	1	F 00Y 145 165	61	1	F 00Y 145 782	65	1	F 00Y 145 846	66	10
F 00Y 145 098	58	1	F 00Y 145 167	61	1	F 00Y 145 784	65	1	F 00Y 145 847	66	10
F 00Y 145 099	59	1	F 00Y 145 168	62	1	F 00Y 145 785	65	1	F 00Y 145 848	66	10
F 00Y 145 100	59	1	F 00Y 145 169	61	1	F 00Y 145 786	65	1	F 00Y 145 849	66	10
F 00Y 145 101	59	1	F 00Y 145 170	61	1	F 00Y 145 787	65	1	F 00Y 145 850	66	10
F 00Y 145 102	59	1	F 00Y 145 171	61	1	F 00Y 145 788	65	1	F 00Y 145 851	66	10
F 00Y 145 103	59	1	F 00Y 145 172	61	1	F 00Y 145 789	65	1	F 00Y 145 852	66	10
F 00Y 145 104	59	1	F 00Y 145 173	61	1	F 00Y 145 790	65	1	F 00Y 145 853	66	10
F 00Y 145 105	59	1	F 00Y 145 174	61	1	F 00Y 145 791	65	1	F 00Y 145 854	66	10
F 00Y 145 106	59	1	F 00Y 145 175	61	1	F 00Y 145 792	65	1	F 00Y 145 855	66	10
F 00Y 145 107	59	1	F 00Y 145 176	61	1	F 00Y 145 793	65	1	F 00Y 145 856	66	10
F 00Y 145 108	59	1	F 00Y 145 177	61	1	F 00Y 145 794	65	1	F 00Y 145 857	66	10
F 00Y 145 109	59	1	F 00Y 145 178	61	1	F 00Y 145 795	65	1	F 00Y 145 858	66	10
F 00Y 145 110	59	1	F 00Y 145 179	62	1	F 00Y 145 796	65	1	F 00Y 145 859	66	10
F 00Y 145 111	59	1	F 00Y 145 180	61	1	F 00Y 145 797	65	1	F 00Y 145 860	66	10
F 00Y 145 112	59	1	F 00Y 145 181	61	1	F 00Y 145 798	65	1	F 00Y 145 861	66	10
F 00Y 145 114	59	1	F 00Y 145 182	61	1	F 00Y 145 799	65	1	F 00Y 145 862	66	10
F 00Y 145 116	59	1	F 00Y 145 183	61	1	F 00Y 145 800	65	1	F 00Y 145 863	66	10
F 00Y 145 118	59	1	F 00Y 145 184	61	1	F 00Y 145 801	65	1	F 00Y 145 864	66	10
F 00Y 145 127	79	10	F 00Y 145 185	61	1	F 00Y 145 802	65	1	F 00Y 145 865	66	10
F 00Y 145 128	79	10	F 00Y 145 186	61	1	F 00Y 145 803	65	1	F 00Y 145 866	66	10

*единица товарной упаковки



Указатель кодов для заказа

Код для заказа	Страница	Единица упаковки*	Код для заказа	Страница	Единица упаковки*	Код для заказа	Страница	Единица упаковки*	Код для заказа	Страница	Единица упаковки*
F 00Y 145 867	66	10	F 00Y 201 985	22	1	F 00Y 202 061	27	1	F 00Y 205 379	185	1
F 00Y 145 868	66	10	F 00Y 201 986	22	1	F 00Y 202 062	27	1	F 00Y 205 380	185	1
F 00Y 145 869	66	10	F 00Y 201 988	22	1	F 00Y 202 063	28	1	F 00Y 205 384	185	1
F 00Y 145 870	66	10	F 00Y 201 990	22	1	F 00Y 202 064	28	1	F 00Y 205 386	185	1
F 00Y 145 871	66	10	F 00Y 201 991	22	1	F 00Y 202 065	28	1	F 00Y 205 387	185	1
F 00Y 145 872	66	10	F 00Y 201 993	22	1	F 00Y 202 066	28	1	F 00Y 205 390	185	1
F 00Y 145 873	66	10	F 00Y 201 994	22	1	F 00Y 202 067	28	1	F 00Y 205 391	185	1
F 00Y 145 874	66	10	F 00Y 201 995	22	1	F 00Y 202 068	28	1	F 00Y 205 392	185	1
F 00Y 145 875	66	10	F 00Y 201 996	22	1	F 00Y 202 069	28	1	F 00Y 205 393	185	1
F 00Y 145 876	66	10	F 00Y 201 997	23	1	F 00Y 202 070	28	1	F 00Y 205 394	185	1
F 00Y 145 877	66	10	F 00Y 201 998	23	1	F 00Y 202 071	28	1	F 00Y 205 395	185	1
F 00Y 145 878	66	10	F 00Y 201 999	23	1	F 00Y 202 083	20	1	F 00Y 205 396	185	1
F 00Y 145 879	66	5	F 00Y 202 000	23	1	F 00Y 202 101	21	1	F 00Y 205 398	186	1
F 00Y 145 880	66	5	F 00Y 202 001	23	1	F 00Y 202 107	21	1	F 00Y 205 399	186	1
F 00Y 145 881	66	5	F 00Y 202 002	23	1	F 00Y 202 115	27	1	F 00Y 205 400	186	1
F 00Y 145 882	66	5	F 00Y 202 003	23	1	F 00Y 202 116	27	1	F 00Y 205 401	186	1
F 00Y 145 883	66	5	F 00Y 202 004	23	1	F 00Y 202 117	28	1	F 00Y 205 402	186	1
F 00Y 145 884	67	5	F 00Y 202 005	23	1	F 00Y 202 294	92	1	F 00Y 205 403	186	1
F 00Y 145 885	67	5	F 00Y 202 006	23	1	F 00Y 202 295	92	1	F 00Y 205 404	186	1
F 00Y 145 886	67	5	F 00Y 202 007	23	1	F 00Y 202 296	92	1	F 00Y 205 405	186	1
F 00Y 145 887	67	5	F 00Y 202 008	23	1	F 00Y 202 297	92	1	F 00Y 205 406	186	1
F 00Y 145 888	67	5	F 00Y 202 009	23	1	F 00Y 202 315	121	1	F 00Y 205 407	186	1
F 00Y 145 889	67	5	F 00Y 202 010	23	1	F 00Y 202 349	24	5	F 00Y 205 408	186	1
F 00Y 145 890	67	5	F 00Y 202 011	23	1	F 00Y 202 349	233	5	F 00Y 205 409	186	1
F 00Y 145 891	67	5	F 00Y 202 012	23	1	F 00Y 202 351	24	7	F 00Y 205 410	186	1
F 00Y 145 892	67	5	F 00Y 202 013	23	1	F 00Y 202 351	233	7	F 00Y 205 411	186	1
F 00Y 145 893	67	5	F 00Y 202 014	23	1	F 00Y 202 366	29	4	F 00Y 205 412	186	1
F 00Y 145 894	67	5	F 00Y 202 015	23	1	F 00Y 202 366	234	4	F 00Y 205 413	186	1
F 00Y 145 895	67	5	F 00Y 202 016	23	1	F 00Y 202 367	29	7	F 00Y 205 415	186	1
F 00Y 145 896	67	5	F 00Y 202 017	23	1	F 00Y 202 367	234	7	F 00Y 205 416	186	1
F 00Y 145 897	67	5	F 00Y 202 018	23	1	F 00Y 202 436	207	5	F 00Y 205 417	186	1
F 00Y 145 898	67	5	F 00Y 202 019	23	1	F 00Y 202 437	204	25	F 00Y 205 418	186	1
F 00Y 145 899	67	5	F 00Y 202 020	23	1	F 00Y 202 439	212	25	F 00Y 205 419	186	1
F 00Y 145 900	67	5	F 00Y 202 021	23	1	F 00Y 202 440	207	25	F 00Y 205 420	186	1
F 00Y 145 901	67	5	F 00Y 202 022	23	1	F 00Y 202 443	216	5	F 00Y 205 421	186	1
F 00Y 145 902	67	5	F 00Y 202 023	23	1	F 00Y 202 444	218	5	F 00Y 205 423	186	1
F 00Y 145 903	67	5	F 00Y 202 024	23	1	F 00Y 202 445	215	5	F 00Y 205 425	186	1
F 00Y 145 904	67	5	F 00Y 202 025	23	1	F 00Y 202 462	223	5	F 00Y 205 426	186	1
F 00Y 145 907	67	5	F 00Y 202 026	23	1	F 00Y 202 463	222	5	F 00Y 205 427	186	1
F 00Y 145 909	64	1	F 00Y 202 027	23	1	F 00Y 202 464	227	5	F 00Y 205 436	37	1
F 00Y 145 911	64	1	F 00Y 202 028	23	1	F 00Y 202 825	225	25	F 00Y 205 437	35	1
F 00Y 145 935	62	10	F 00Y 202 029	23	1	F 00Y 202 826	225	25	F 00Y 205 493	189	1
F 00Y 146 028	67	19	F 00Y 202 030	23	1	F 00Y 202 828	219	25	F 00Y 205 496	189	1
F 00Y 146 028	238	19	F 00Y 202 031	23	1	F 00Y 202 829	219	25	F 00Y 205 497	189	1
F 00Y 146 029	67	25	F 00Y 202 032	23	1	F 00Y 202 830	219	25	F 00Y 205 499	189	1
F 00Y 146 029	238	25	F 00Y 202 033	22	1	F 00Y 202 831	220	25	F 00Y 205 500	189	1
F 00Y 146 030	59	19	F 00Y 202 053	27	1	F 00Y 202 833	225	25	F 00Y 205 501	189	1
F 00Y 146 030	236	19	F 00Y 202 054	27	1	F 00Y 202 868	36	1	F 00Y 205 502	189	1
F 00Y 160 730	187	1	F 00Y 202 055	27	1	F 00Y 202 869	186	1	F 00Y 205 503	189	1
F 00Y 160 905	184	1	F 00Y 202 056	27	1	F 00Y 203 262	36	1	F 00Y 205 504	189	1
F 00Y 160 909	184	1	F 00Y 202 057	27	1	F 00Y 203 263	36	1	F 00Y 205 506	189	1
F 00Y 201 979	22	1	F 00Y 202 058	27	1	F 00Y 203 438	23	1	F 00Y 205 507	189	1
F 00Y 201 981	22	1	F 00Y 202 059	27	1	F 00Y 203 439	23	1	F 00Y 205 508	189	1
F 00Y 201 983	22	1	F 00Y 202 060	27	1	F 00Y 205 378	185	1	F 00Y 207 717	92	1

*единица товарной упаковки

Указатель кодов для заказа

Код для заказа	Страница	Единица упаковки*	Код для заказа	Страница	Единица упаковки*	Код для заказа	Страница	Единица упаковки*	Код для заказа	Страница	Единица упаковки*
F 00Y 207 718	92	1	F 00Y 220 111	138	1	F 00Y 227 647	109	1	F 00Y 227 803	112	1
F 00Y 210 133	36	1	F 00Y 220 112	138	1	F 00Y 227 648	109	1	F 00Y 227 804	112	1
F 00Y 210 134	36	1	F 00Y 220 122	141	1	F 00Y 227 649	109	1	F 00Y 227 805	112	1
F 00Y 211 450	192	1	F 00Y 220 123	141	1	F 00Y 227 650	109	1	F 00Y 227 806	112	1
F 00Y 211 451	192	1	F 00Y 220 125	141	1	F 00Y 227 651	109	1	F 00Y 227 807	112	1
F 00Y 211 452	192	1	F 00Y 222 485	37	1	F 00Y 227 652	109	1	F 00Y 227 808	112	1
F 00Y 211 453	192	1	F 00Y 222 530	134	20	F 00Y 227 653	109	1	F 00Y 227 809	112	1
F 00Y 211 454	192	1	F 00Y 222 531	134	20	F 00Y 227 654	109	1	F 00Y 227 810	112	1
F 00Y 211 455	192	1	F 00Y 224 407	41	1	F 00Y 227 655	109	1	F 00Y 227 811	112	1
F 00Y 211 456	192	1	F 00Y 224 408	41	1	F 00Y 227 656	109	1	F 00Y 227 812	113	1
F 00Y 211 457	192	1	F 00Y 224 409	41	1	F 00Y 227 657	109	1	F 00Y 227 813	113	1
F 00Y 211 458	191	1	F 00Y 224 716	185	1	F 00Y 227 658	109	1	F 00Y 227 814	113	1
F 00Y 211 459	191	1	F 00Y 224 771	28	1	F 00Y 227 659	109	1	F 00Y 227 815	113	1
F 00Y 211 460	191	1	F 00Y 224 772	29	4	F 00Y 227 660	109	1	F 00Y 227 816	113	1
F 00Y 211 461	191	1	F 00Y 224 772	234	4	F 00Y 227 661	109	1	F 00Y 227 817	113	1
F 00Y 211 462	191	1	F 00Y 224 791	28	10	F 00Y 227 662	109	1	F 00Y 227 818	113	1
F 00Y 211 463	191	1	F 00Y 224 792	28	10	F 00Y 227 663	109	1	F 00Y 227 819	113	1
F 00Y 211 465	191	1	F 00Y 224 793	28	10	F 00Y 227 664	109	1	F 00Y 227 977	134	4
F 00Y 211 466	191	1	F 00Y 224 794	28	10	F 00Y 227 665	109	1	F 00Y 227 977	246	4
F 00Y 211 467	191	1	F 00Y 224 795	28	10	F 00Y 227 666	109	1	F 00Y 228 054	136	1
F 00Y 211 585	220	5	F 00Y 224 796	28	10	F 00Y 227 667	109	1	F 00Y 228 054	246	4
F 00Y 211 587	220	5	F 00Y 224 797	28	10	F 00Y 227 668	109	1	F 00Y 228 058	93	1
F 00Y 211 589	221	5	F 00Y 224 798	28	10	F 00Y 227 669	109	1	F 00Y 228 059	93	1
F 00Y 211 590	226	5	F 00Y 225 094	133	1	F 00Y 227 670	109	1	F 00Y 228 060	93	1
F 00Y 211 591	226	5	F 00Y 226 203	38	5	F 00Y 227 671	109	1	F 00Y 228 061	93	1
F 00Y 211 592	227	3	F 00Y 226 203	235	5	F 00Y 227 672	109	1	F 00Y 228 062	93	1
F 00Y 211 870	37	10	F 00Y 226 204	38	5	F 00Y 227 673	109	1	F 00Y 228 063	93	1
F 00Y 211 871	37	10	F 00Y 226 204	235	5	F 00Y 227 674	109	1	F 00Y 228 064	93	1
F 00Y 211 873	38	10	F 00Y 226 205	38	5	F 00Y 227 675	109	1	F 00Y 228 065	93	1
F 00Y 211 874	38	10	F 00Y 226 205	235	5	F 00Y 227 676	109	1	F 00Y 228 066	93	1
F 00Y 211 875	35	1	F 00Y 227 239	136	10	F 00Y 227 677	109	1	F 00Y 228 067	93	1
F 00Y 212 046	91	1	F 00Y 227 240	136	10	F 00Y 227 678	109	1	F 00Y 228 068	93	1
F 00Y 212 047	91	1	F 00Y 227 241	136	5	F 00Y 227 679	109	1	F 00Y 228 069	93	1
F 00Y 212 049	91	1	F 00Y 227 242	134	10	F 00Y 227 680	109	1	F 00Y 228 070	94	1
F 00Y 212 050	91	1	F 00Y 227 535	133	1	F 00Y 227 681	109	1	F 00Y 228 071	94	1
F 00Y 212 051	92	1	F 00Y 227 536	133	1	F 00Y 227 682	110	8	F 00Y 228 072	94	1
F 00Y 212 052	92	1	F 00Y 227 629	108	1	F 00Y 227 682	244	8	F 00Y 228 073	94	1
F 00Y 212 053	92	1	F 00Y 227 630	108	1	F 00Y 227 683	110	13	F 00Y 228 074	94	1
F 00Y 212 054	91	1	F 00Y 227 631	108	1	F 00Y 227 683	244	13	F 00Y 228 075	94	1
F 00Y 212 055	91	1	F 00Y 227 632	108	1	F 00Y 227 684	111	1	F 00Y 228 076	94	1
F 00Y 212 237	35	1	F 00Y 227 633	108	1	F 00Y 227 685	111	1	F 00Y 228 077	94	1
F 00Y 212 239	37	10	F 00Y 227 634	108	1	F 00Y 227 686	111	1	F 00Y 228 078	94	1
F 00Y 212 253	119	1	F 00Y 227 635	108	1	F 00Y 227 688	110	6	F 00Y 228 079	94	1
F 00Y 212 256	119	1	F 00Y 227 636	108	1	F 00Y 227 688	122	6	F 00Y 228 080	94	1
F 00Y 219 374	135	20	F 00Y 227 637	108	1	F 00Y 227 744	113	1	F 00Y 228 081	94	1
F 00Y 219 375	135	20	F 00Y 227 638	108	1	F 00Y 227 745	113	1	F 00Y 228 082	94	1
F 00Y 220 102	140	1	F 00Y 227 639	108	1	F 00Y 227 746	111	1	F 00Y 228 083	94	1
F 00Y 220 103	140	1	F 00Y 227 640	108	1	F 00Y 227 746	114	1	F 00Y 228 084	94	1
F 00Y 220 104	140	1	F 00Y 227 641	108	1	F 00Y 227 747	113	4	F 00Y 228 085	94	1
F 00Y 220 105	140	1	F 00Y 227 642	108	1	F 00Y 227 747	125	4	F 00Y 228 086	94	1
F 00Y 220 107	140	1	F 00Y 227 643	109	1	F 00Y 227 799	112	1	F 00Y 228 087	94	1
F 00Y 220 108	138	1	F 00Y 227 644	109	1	F 00Y 227 800	112	1	F 00Y 228 088	94	1
F 00Y 220 109	138	1	F 00Y 227 645	109	1	F 00Y 227 801	112	1	F 00Y 228 089	94	1
F 00Y 220 110	138	1	F 00Y 227 646	109	1	F 00Y 227 802	112	1	F 00Y 228 090	94	1

*единица товарной упаковки

Указатель кодов для заказа

Код для заказа	Страница	Единица упаковки*	Код для заказа	Страница	Единица упаковки*	Код для заказа	Страница	Единица упаковки*	Код для заказа	Страница	Единица упаковки*
F 00Y 228 091	94	1	F 00Y 240 520	207	5	F 00Y 241 073	73	10	F 00Y 241 184	73	1
F 00Y 228 092	94	1	F 00Y 240 521	207	5	F 00Y 241 074	73	10	F 00Y 241 185	73	1
F 00Y 228 093	94	1	F 00Y 240 523	202	5	F 00Y 241 075	74	10	F 00Y 241 186	73	1
F 00Y 228 094	94	1	F 00Y 240 525	202	5	F 00Y 241 076	74	10	F 00Y 241 187	73	1
F 00Y 228 095	94	1	F 00Y 240 526	202	5	F 00Y 241 077	74	10	F 00Y 241 188	73	1
F 00Y 228 096	94	1	F 00Y 240 527	202	5	F 00Y 241 078	74	10	F 00Y 241 189	73	1
F 00Y 228 097	94	1	F 00Y 240 528	205	5	F 00Y 241 079	74	10	F 00Y 241 190	73	1
F 00Y 228 098	94	1	F 00Y 240 531	206	5	F 00Y 241 080	74	10	F 00Y 241 191	73	1
F 00Y 228 099	94	1	F 00Y 240 532	213	1	F 00Y 241 081	74	10	F 00Y 241 192	73	1
F 00Y 228 100	94	1	F 00Y 240 534	203	5	F 00Y 241 082	74	10	F 00Y 241 193	73	1
F 00Y 228 101	94	1	F 00Y 240 540	216	5	F 00Y 241 083	74	10	F 00Y 241 247	73	10
F 00Y 228 102	95	1	F 00Y 240 541	205	1	F 00Y 241 084	74	10	F 00Y 241 248	73	10
F 00Y 228 127	95	1	F 00Y 240 544	212	5	F 00Y 241 085	74	10	F 00Y 241 249	73	10
F 00Y 228 248	114	1	F 00Y 240 545	208	5	F 00Y 241 086	74	10	F 00Y 241 250	73	10
F 00Y 229 084	135	1	F 00Y 240 546	212	3	F 00Y 241 087	74	5	F 00Y 241 251	74	10
F 00Y 229 085	136	1	F 00Y 240 552	217	5	F 00Y 241 088	75	5	F 00Y 241 252	74	10
F 00Y 231 786	114	1	F 00Y 240 553	217	5	F 00Y 241 089	75	5	F 00Y 241 253	74	10
F 00Y 240 145	69	10	F 00Y 240 882	77	1	F 00Y 241 090	75	5	F 00Y 241 254	74	10
F 00Y 240 150	69	10	F 00Y 240 883	77	1	F 00Y 241 091	75	5	F 00Y 241 255	74	10
F 00Y 240 155	69	10	F 00Y 240 884	77	1	F 00Y 241 092	75	5	F 00Y 241 256	74	10
F 00Y 240 160	69	10	F 00Y 240 885	77	1	F 00Y 241 093	75	5	F 00Y 241 257	74	5
F 00Y 240 162	69	10	F 00Y 240 886	77	1	F 00Y 241 094	75	5	F 00Y 241 258	74	5
F 00Y 240 165	69	10	F 00Y 240 887	77	1	F 00Y 241 095	75	5	F 00Y 241 261	73	10
F 00Y 240 168	69	10	F 00Y 240 888	77	1	F 00Y 241 096	75	5	F 00Y 241 262	73	10
F 00Y 240 170	69	10	F 00Y 240 889	77	1	F 00Y 241 097	75	5	F 00Y 241 263	73	10
F 00Y 240 171	69	10	F 00Y 240 890	77	1	F 00Y 241 100	73	10	F 00Y 241 264	73	10
F 00Y 240 172	69	10	F 00Y 240 891	77	1	F 00Y 241 101	73	10	F 00Y 241 265	73	10
F 00Y 240 175	69	10	F 00Y 240 892	77	1	F 00Y 241 102	74	10	F 00Y 241 266	73	10
F 00Y 240 180	69	10	F 00Y 240 894	77	1	F 00Y 241 103	75	10	F 00Y 241 267	73	10
F 00Y 240 181	70	10	F 00Y 240 896	77	1	F 00Y 241 104	75	10	F 00Y 241 268	73	10
F 00Y 240 182	70	10	F 00Y 240 898	77	1	F 00Y 241 105	75	10	F 00Y 241 269	73	10
F 00Y 240 183	70	10	F 00Y 241 014	71	1	F 00Y 241 106	75	5	F 00Y 241 270	73	10
F 00Y 240 185	70	10	F 00Y 241 016	71	1	F 00Y 241 155	72	2	F 00Y 241 271	73	10
F 00Y 240 187	70	10	F 00Y 241 017	71	1	F 00Y 241 156	72	2	F 00Y 241 272	73	10
F 00Y 240 188	70	10	F 00Y 241 018	71	1	F 00Y 241 157	72	1	F 00Y 241 274	74	10
F 00Y 240 190	70	10	F 00Y 241 019	71	1	F 00Y 241 158	72	1	F 00Y 241 275	74	10
F 00Y 240 195	70	10	F 00Y 241 020	71	1	F 00Y 241 159	72	1	F 00Y 241 276	74	10
F 00Y 240 198	70	5	F 00Y 241 021	71	1	F 00Y 241 161	72	1	F 00Y 241 277	74	10
F 00Y 240 200	70	5	F 00Y 241 023	71	1	F 00Y 241 162	72	1	F 00Y 241 278	74	10
F 00Y 240 205	70	5	F 00Y 241 024	71	1	F 00Y 241 163	72	1	F 00Y 241 279	74	10
F 00Y 240 210	70	5	F 00Y 241 025	71	1	F 00Y 241 164	72	1	F 00Y 241 280	74	10
F 00Y 240 215	70	5	F 00Y 241 027	71	1	F 00Y 241 166	72	1	F 00Y 241 281	74	10
F 00Y 240 220	70	5	F 00Y 241 063	76	25	F 00Y 241 167	72	1	F 00Y 241 282	74	10
F 00Y 240 225	70	5	F 00Y 241 063	239	25	F 00Y 241 168	72	1	F 00Y 241 283	74	10
F 00Y 240 230	70	5	F 00Y 241 064	76	19	F 00Y 241 169	73	1	F 00Y 241 284	74	10
F 00Y 240 235	70	5	F 00Y 241 064	239	19	F 00Y 241 172	73	1	F 00Y 241 285	74	10
F 00Y 240 502	208	5	F 00Y 241 066	76	13	F 00Y 241 175	73	1	F 00Y 241 286	74	10
F 00Y 240 503	203	5	F 00Y 241 066	239	13	F 00Y 241 176	73	1	F 00Y 241 287	74	10
F 00Y 240 512	210	5	F 00Y 241 067	73	10	F 00Y 241 177	73	1	F 00Y 241 288	74	10
F 00Y 240 513	214	1	F 00Y 241 068	73	10	F 00Y 241 178	73	1	F 00Y 241 289	74	10
F 00Y 240 514	208	5	F 00Y 241 069	73	10	F 00Y 241 179	73	1	F 00Y 241 290	74	10
F 00Y 240 515	208	5	F 00Y 241 070	73	10	F 00Y 241 180	73	1	F 00Y 241 291	74	10
F 00Y 240 516	208	5	F 00Y 241 071	73	10	F 00Y 241 182	73	1	F 00Y 241 292	74	5
F 00Y 240 517	206	5	F 00Y 241 072	73	10	F 00Y 241 183	73	1	F 00Y 241 293	74	5

*единица товарной упаковки

Указатель кодов для заказа

Код для заказа	Страница	Единица упаковки*	Код для заказа	Страница	Единица упаковки*	Код для заказа	Страница	Единица упаковки*	Код для заказа	Страница	Единица упаковки*
F 00Y 241 294	74	5	F 00Y 265 086	33	10	F 00Y 265 159	68	18	F 00Y 265 200	249	9
F 00Y 241 295	74	5	F 00Y 265 087	33	10	F 00Y 265 159	238	18	F 00Y 265 201	249	9
F 00Y 241 296	74	5	F 00Y 265 088	33	10	F 00Y 265 161	35	1	F 00Y 265 221	115	1
F 00Y 241 297	74	5	F 00Y 265 089	33	10	F 00Y 265 162	35	1	F 00Y 265 221	167	1
F 00Y 241 298	75	5	F 00Y 265 090	33	10	F 00Y 265 163	36	1	F 00Y 265 222	115	1
F 00Y 241 299	75	5	F 00Y 265 091	33	10	F 00Y 265 164	36	1	F 00Y 265 222	167	1
F 00Y 241 300	75	5	F 00Y 265 092	33	10	F 00Y 265 165	36	1	F 00Y 265 223	115	1
F 00Y 241 301	75	5	F 00Y 265 093	33	10	F 00Y 265 167	38	10	F 00Y 265 223	167	1
F 00Y 241 302	75	5	F 00Y 265 094	33	10	F 00Y 265 168	38	10	F 00Y 265 224	115	1
F 00Y 241 303	75	5	F 00Y 265 095	33	10	F 00Y 265 171	22	1	F 00Y 265 224	167	1
F 00Y 241 304	75	5	F 00Y 265 096	33	10	F 00Y 265 172	115	1	F 00Y 265 225	115	1
F 00Y 241 305	75	5	F 00Y 265 097	33	10	F 00Y 265 172	167	1	F 00Y 265 225	167	1
F 00Y 241 306	75	5	F 00Y 265 098	32	5	F 00Y 265 173	115	1	F 00Y 265 226	115	1
F 00Y 241 307	75	5	F 00Y 265 098	235	5	F 00Y 265 173	167	1	F 00Y 265 226	167	1
F 00Y 241 308	75	5	F 00Y 265 099	32	5	F 00Y 265 174	115	1	F 00Y 265 227	115	1
F 00Y 241 309	75	5	F 00Y 265 099	235	5	F 00Y 265 174	167	1	F 00Y 265 227	167	1
F 00Y 265 026	133	1	F 00Y 265 100	32	5	F 00Y 265 175	115	1	F 00Y 265 228	169	4
F 00Y 265 027	133	1	F 00Y 265 100	235	5	F 00Y 265 175	167	1	F 00Y 265 228	247	4
F 00Y 265 030	140	1	F 00Y 265 101	34	5	F 00Y 265 176	115	1	F 00Y 265 229	169	4
F 00Y 265 032	141	1	F 00Y 265 101	235	5	F 00Y 265 176	167	1	F 00Y 265 229	247	4
F 00Y 265 051	31	1	F 00Y 265 102	94	6	F 00Y 265 177	115	1	F 00Y 265 230	117	1
F 00Y 265 052	31	1	F 00Y 265 102	242	6	F 00Y 265 177	167	1	F 00Y 265 230	169	1
F 00Y 265 053	31	1	F 00Y 265 108	228	1	F 00Y 265 178	115	1	F 00Y 265 231	117	1
F 00Y 265 054	31	1	F 00Y 265 109	228	1	F 00Y 265 178	167	1	F 00Y 265 231	169	1
F 00Y 265 055	31	1	F 00Y 265 110	228	1	F 00Y 265 179	115	1	F 00Y 265 244	115	1
F 00Y 265 056	31	1	F 00Y 265 117	187	1	F 00Y 265 179	167	1	F 00Y 265 244	166	1
F 00Y 265 057	31	1	F 00Y 265 118	187	1	F 00Y 265 180	115	1	F 00Y 265 246	111	1
F 00Y 265 058	31	1	F 00Y 265 119	187	1	F 00Y 265 180	167	1	F 00Y 265 246	113	1
F 00Y 265 059	31	1	F 00Y 265 120	183	1	F 00Y 265 181	115	1	F 00Y 265 246	116	1
F 00Y 265 060	31	1	F 00Y 265 121	183	1	F 00Y 265 181	167	1	F 00Y 265 246	168	1
F 00Y 265 061	31	1	F 00Y 265 122	187	1	F 00Y 265 182	115	1	F 00Y 265 247	111	1
F 00Y 265 063	31	1	F 00Y 265 123	187	1	F 00Y 265 182	167	1	F 00Y 265 247	114	1
F 00Y 265 064	32	1	F 00Y 265 124	187	1	F 00Y 265 183	115	1	F 00Y 265 247	116	1
F 00Y 265 065	32	1	F 00Y 265 125	187	1	F 00Y 265 183	167	1	F 00Y 265 247	168	1
F 00Y 265 066	32	1	F 00Y 265 126	192	1	F 00Y 265 184	115	1	F 00Y 265 248	111	1
F 00Y 265 067	32	1	F 00Y 265 129	203	5	F 00Y 265 184	167	1	F 00Y 265 248	114	1
F 00Y 265 068	32	1	F 00Y 265 130	203	5	F 00Y 265 185	115	1	F 00Y 265 248	116	1
F 00Y 265 069	32	1	F 00Y 265 131	204	5	F 00Y 265 185	167	1	F 00Y 265 248	168	1
F 00Y 265 070	32	1	F 00Y 265 132	205	3	F 00Y 265 186	115	1	F 00Y 265 252	253	75
F 00Y 265 071	32	1	F 00Y 265 133	209	5	F 00Y 265 186	167	1	F 00Y 265 255	31	1
F 00Y 265 072	32	1	F 00Y 265 134	211	5	F 00Y 265 187	115	1	F 00Y 265 256	33	10
F 00Y 265 073	32	1	F 00Y 265 135	220	5	F 00Y 265 187	167	1	F 00Y 265 257	33	10
F 00Y 265 074	32	1	F 00Y 265 136	221	5	F 00Y 265 188	116	1	F 00Y 265 258	33	10
F 00Y 265 075	32	1	F 00Y 265 137	221	5	F 00Y 265 188	168	1	F 00Y 265 275	25	1
F 00Y 265 076	32	1	F 00Y 265 138	221	5	F 00Y 265 189	116	1	F 00Y 265 276	135	20
F 00Y 265 077	32	1	F 00Y 265 139	222	2	F 00Y 265 189	168	1	F 00Y 265 311	135	1
F 00Y 265 078	32	1	F 00Y 265 140	135	1	F 00Y 265 190	116	1	F 00Y 265 312	135	20
F 00Y 265 079	32	1	F 00Y 265 141	216	5	F 00Y 265 190	168	1	F 00Y 265 343	32	1
F 00Y 265 080	32	1	F 00Y 265 144	28	1	F 00Y 265 191	116	1	F 00Y 265 344	32	1
F 00Y 265 081	32	1	F 00Y 265 145	28	1	F 00Y 265 191	168	1	F 00Y 265 345	32	1
F 00Y 265 082	32	1	F 00Y 265 152	209	5	F 00Y 265 192	116	1	F 00Y 265 346	32	1
F 00Y 265 083	33	10	F 00Y 265 154	211	5	F 00Y 265 192	168	1	F 00Y 265 347	32	1
F 00Y 265 084	33	10	F 00Y 265 155	111	1	F 00Y 265 198	117	1	F 00Y 265 348	110	11
F 00Y 265 085	33	10	F 00Y 265 156	113	1	F 00Y 265 198	169	1	F 00Y 265 348	244	11

*единица товарной упаковки



Указатель кодов для заказа

Код для заказа	Страница	Единица упаковки*	Код для заказа	Страница	Единица упаковки*	Код для заказа	Страница	Единица упаковки*	Код для заказа	Страница	Единица упаковки*
F 00Y 265 351	33	30	F 00Y 265 440	43	1	F 00Y 265 595	47	1	F 00Y 265 683	48	1
F 00Y 265 352	33	30	F 00Y 265 441	43	1	F 00Y 265 617	116	1	F 00Y 265 683	170	1
F 00Y 265 353	33	30	F 00Y 265 442	43	1	F 00Y 265 617	168	1	F 00Y 265 684	48	1
F 00Y 265 354	33	30	F 00Y 265 443	43	1	F 00Y 265 618	39	1	F 00Y 265 684	170	1
F 00Y 265 355	33	30	F 00Y 265 444	43	1	F 00Y 265 619	39	1	F 00Y 265 685	48	1
F 00Y 265 356	33	30	F 00Y 265 445	43	1	F 00Y 265 620	39	1	F 00Y 265 685	170	1
F 00Y 265 357	33	30	F 00Y 265 446	43	1	F 00Y 265 621	39	1	F 00Y 265 686	48	1
F 00Y 265 358	33	30	F 00Y 265 447	43	1	F 00Y 265 622	39	1	F 00Y 265 686	170	1
F 00Y 265 359	33	30	F 00Y 265 448	43	1	F 00Y 265 623	39	1	F 00Y 265 687	48	1
F 00Y 265 360	33	25	F 00Y 265 449	43	1	F 00Y 265 624	39	1	F 00Y 265 687	170	1
F 00Y 265 361	33	25	F 00Y 265 450	43	1	F 00Y 265 636	273	120	F 00Y 265 688	48	1
F 00Y 265 382	122	-	F 00Y 265 451	43	1	F 00Y 265 643	254	24	F 00Y 265 688	170	1
F 00Y 265 383	46	1	F 00Y 265 452	43	1	F 00Y 265 644	164	1	F 00Y 265 689	48	1
F 00Y 265 384	46	1	F 00Y 265 453	43	1	F 00Y 265 645	164	1	F 00Y 265 689	170	1
F 00Y 265 385	46	1	F 00Y 265 454	43	1	F 00Y 265 646	164	1	F 00Y 265 690	48	1
F 00Y 265 386	46	1	F 00Y 265 455	43	1	F 00Y 265 647	164	1	F 00Y 265 690	170	1
F 00Y 265 387	46	1	F 00Y 265 456	43	1	F 00Y 265 648	164	1	F 00Y 265 691	48	1
F 00Y 265 388	46	1	F 00Y 265 457	43	1	F 00Y 265 649	164	1	F 00Y 265 691	170	1
F 00Y 265 389	46	1	F 00Y 265 458	43	1	F 00Y 265 650	164	1	F 00Y 265 692	48	1
F 00Y 265 390	46	1	F 00Y 265 459	43	1	F 00Y 265 651	164	1	F 00Y 265 692	170	1
F 00Y 265 391	46	1	F 00Y 265 460	43	1	F 00Y 265 652	164	1	F 00Y 265 693	48	1
F 00Y 265 392	46	1	F 00Y 265 461	43	1	F 00Y 265 653	164	1	F 00Y 265 693	170	1
F 00Y 265 393	46	1	F 00Y 265 462	43	1	F 00Y 265 654	164	1	F 00Y 265 694	48	1
F 00Y 265 394	46	1	F 00Y 265 463	43	1	F 00Y 265 655	164	1	F 00Y 265 694	170	1
F 00Y 265 395	46	1	F 00Y 265 464	43	1	F 00Y 265 656	164	1	F 00Y 265 695	48	1
F 00Y 265 396	46	1	F 00Y 265 465	43	1	F 00Y 265 657	164	1	F 00Y 265 695	170	1
F 00Y 265 397	46	1	F 00Y 265 466	43	1	F 00Y 265 658	164	1	F 00Y 265 696	49	1
F 00Y 265 398	46	1	F 00Y 265 467	43	1	F 00Y 265 659	164	1	F 00Y 265 696	171	1
F 00Y 265 399	267	31	F 00Y 265 468	43	1	F 00Y 265 660	164	1	F 00Y 265 697	49	1
F 00Y 265 403	32	1	F 00Y 265 469	43	1	F 00Y 265 661	164	1	F 00Y 265 697	171	1
F 00Y 265 404	32	1	F 00Y 265 470	43	1	F 00Y 265 662	164	1	F 00Y 265 698	49	1
F 00Y 265 405	32	1	F 00Y 265 471	43	1	F 00Y 265 663	164	1	F 00Y 265 698	171	1
F 00Y 265 406	32	1	F 00Y 265 472	43	1	F 00Y 265 664	164	1	F 00Y 265 699	49	1
F 00Y 265 407	32	1	F 00Y 265 473	43	1	F 00Y 265 665	164	1	F 00Y 265 699	171	1
F 00Y 265 408	32	1	F 00Y 265 474	43	1	F 00Y 265 666	164	1	F 00Y 265 700	49	1
F 00Y 265 409	32	1	F 00Y 265 475	43	1	F 00Y 265 667	165	3	F 00Y 265 700	171	1
F 00Y 265 410	32	1	F 00Y 265 476	43	1	F 00Y 265 667	248	3	F 00Y 265 701	49	1
F 00Y 265 411	32	1	F 00Y 265 477	43	1	F 00Y 265 668	165	1	F 00Y 265 701	171	1
F 00Y 265 412	32	1	F 00Y 265 478	43	1	F 00Y 265 668	248	1	F 00Y 265 702	49	1
F 00Y 265 422	42	1	F 00Y 265 479	43	1	F 00Y 265 670	163	1	F 00Y 265 702	171	1
F 00Y 265 423	42	1	F 00Y 265 480	43	1	F 00Y 265 671	163	1	F 00Y 265 703	49	1
F 00Y 265 424	42	1	F 00Y 265 481	43	1	F 00Y 265 672	163	1	F 00Y 265 703	171	1
F 00Y 265 425	42	1	F 00Y 265 482	43	1	F 00Y 265 673	163	1	F 00Y 265 704	49	1
F 00Y 265 428	42	1	F 00Y 265 483	43	1	F 00Y 265 674	163	1	F 00Y 265 704	171	1
F 00Y 265 429	42	1	F 00Y 265 484	43	1	F 00Y 265 675	163	1	F 00Y 265 705	49	1
F 00Y 265 430	42	1	F 00Y 265 485	43	1	F 00Y 265 676	163	3	F 00Y 265 705	171	1
F 00Y 265 431	42	1	F 00Y 265 486	43	1	F 00Y 265 676	247	3	F 00Y 265 706	49	1
F 00Y 265 433	42	1	F 00Y 265 487	43	1	F 00Y 265 677	256	100	F 00Y 265 706	171	1
F 00Y 265 434	42	1	F 00Y 265 488	43	1	F 00Y 265 680	48	1	F 00Y 265 707	49	1
F 00Y 265 435	43	1	F 00Y 265 489	43	1	F 00Y 265 680	170	1	F 00Y 265 707	171	1
F 00Y 265 436	43	1	F 00Y 265 490	43	1	F 00Y 265 681	48	1	F 00Y 265 708	49	1
F 00Y 265 437	43	1	F 00Y 265 491	43	1	F 00Y 265 681	170	1	F 00Y 265 708	171	1
F 00Y 265 438	43	1	F 00Y 265 578	209	5	F 00Y 265 682	48	1	F 00Y 265 709	49	1
F 00Y 265 439	43	1	F 00Y 265 579	211	5	F 00Y 265 682	170	1	F 00Y 265 709	171	1

*единица товарной упаковки

Указатель кодов для заказа

Код для заказа	Страница	Единица упаковки*	Код для заказа	Страница	Единица упаковки*	Код для заказа	Страница	Единица упаковки*	Код для заказа	Страница	Единица упаковки*
F 00Y 265 710	49	1	F 00Y 265 744	50	12	F 00Y 265 792	150	1	F 00Y 266 001	35	1
F 00Y 265 710	171	1	F 00Y 265 744	172	12	F 00Y 265 793	150	1	F 00Y 266 002	36	1
F 00Y 265 711	49	1	F 00Y 265 745	50	12	F 00Y 265 794	150	1	F 00Y 266 029	36	1
F 00Y 265 711	171	1	F 00Y 265 745	172	12	F 00Y 265 795	151	1	F 00Y 266 033	36	1
F 00Y 265 712	49	1	F 00Y 265 746	50	13	F 00Y 265 796	151	1	F 00Y 266 034	36	1
F 00Y 265 712	171	1	F 00Y 265 746	172	13	F 00Y 265 797	151	1	F 00Y 266 035	36	1
F 00Y 265 713	49	1	F 00Y 265 747	50	14	F 00Y 265 798	151	1	F 00Y 266 045	36	1
F 00Y 265 713	171	1	F 00Y 265 747	172	14	F 00Y 265 799	151	1	F 00Y 266 048	36	1
F 00Y 265 714	49	1	F 00Y 265 748	267	13	F 00Y 265 800	151	1	F 00Y 266 109	37	1
F 00Y 265 714	171	1	F 00Y 265 749	31	1	F 00Y 265 801	151	1	F 00Y 266 128	38	10
F 00Y 265 715	49	1	F 00Y 265 753	33	10	F 00Y 265 802	152	1	F 00Y 266 150	20	1
F 00Y 265 715	171	1	F 00Y 265 754	33	10	F 00Y 265 803	152	1	F 00Y 266 151	20	1
F 00Y 265 716	49	1	F 00Y 265 755	33	10	F 00Y 265 804	152	1	F 00Y 266 152	20	1
F 00Y 265 716	171	1	F 00Y 265 756	32	1	F 00Y 265 805	152	1	F 00Y 266 153	20	1
F 00Y 265 717	49	1	F 00Y 265 757	32	1	F 00Y 265 806	152	1	F 00Y 266 154	20	1
F 00Y 265 717	171	1	F 00Y 265 758	32	1	F 00Y 265 807	152	1	F 00Y 266 155	20	1
F 00Y 265 718	49	1	F 00Y 265 759	32	1	F 00Y 265 808	152	1	F 00Y 266 156	20	1
F 00Y 265 718	171	1	F 00Y 265 760	32	1	F 00Y 265 809	155	1	F 00Y 266 157	20	1
F 00Y 265 719	49	1	F 00Y 265 761	50	15	F 00Y 265 810	155	1	F 00Y 266 158	20	1
F 00Y 265 719	171	1	F 00Y 265 761	172	15	F 00Y 265 811	155	1	F 00Y 266 159	20	1
F 00Y 265 720	49	1	F 00Y 265 762	50	16	F 00Y 265 812	156	1	F 00Y 266 160	20	1
F 00Y 265 720	171	1	F 00Y 265 762	172	16	F 00Y 265 813	156	1	F 00Y 266 161	20	1
F 00Y 265 721	30	1	F 00Y 265 763	50	17	F 00Y 265 814	156	1	F 00Y 266 162	20	1
F 00Y 265 722	30	1	F 00Y 265 763	172	17	F 00Y 265 815	157	1	F 00Y 266 163	20	1
F 00Y 265 723	30	1	F 00Y 265 764	134	1	F 00Y 265 817	67	19	F 00Y 266 164	20	1
F 00Y 265 724	30	1	F 00Y 265 765	134	1	F 00Y 265 817	240	19	F 00Y 266 165	21	1
F 00Y 265 725	30	1	F 00Y 265 766	134	1	F 00Y 265 818	68	25	F 00Y 266 166	21	1
F 00Y 265 726	30	1	F 00Y 265 767	134	3	F 00Y 265 818	238	25	F 00Y 266 167	21	1
F 00Y 265 727	30	1	F 00Y 265 767	246	3	F 00Y 265 819	63	19	F 00Y 266 168	21	1
F 00Y 265 728	30	1	F 00Y 265 768	50	18	F 00Y 265 819	237	19	F 00Y 266 169	21	1
F 00Y 265 729	30	1	F 00Y 265 768	172	18	F 00Y 265 820	60	19	F 00Y 266 170	21	1
F 00Y 265 730	30	1	F 00Y 265 769	80	1	F 00Y 265 820	236	19	F 00Y 266 171	21	1
F 00Y 265 731	30	1	F 00Y 265 770	80	1	F 00Y 265 821	76	25	F 00Y 266 172	21	1
F 00Y 265 732	30	1	F 00Y 265 771	80	1	F 00Y 265 821	240	25	F 00Y 266 173	21	1
F 00Y 265 734	49	5	F 00Y 265 772	80	1	F 00Y 265 822	68	25	F 00Y 266 174	21	1
F 00Y 265 734	171	5	F 00Y 265 773	153	1	F 00Y 265 822	238	25	F 00Y 266 175	21	1
F 00Y 265 735	49	5	F 00Y 265 774	153	1	F 00Y 265 823	63	25	F 00Y 266 176	21	1
F 00Y 265 735	171	5	F 00Y 265 775	153	1	F 00Y 265 823	237	25	F 00Y 266 177	21	1
F 00Y 265 736	49	6	F 00Y 265 776	153	1	F 00Y 265 824	60	25	F 00Y 266 184	21	5
F 00Y 265 736	171	6	F 00Y 265 777	154	1	F 00Y 265 824	236	25	F 00Y 266 184	233	5
F 00Y 265 737	49	7	F 00Y 265 778	154	1	F 00Y 265 832	265	18	F 00Y 266 185	21	7
F 00Y 265 737	171	7	F 00Y 265 779	154	1	F 00Y 265 833	265	18	F 00Y 266 185	233	7
F 00Y 265 738	49	8	F 00Y 265 780	154	1	F 00Y 265 834	266	33	F 00Y 266 186	27	1
F 00Y 265 738	171	8	F 00Y 265 781	149	1	F 00Y 265 836	137	1	F 00Y 266 187	27	1
F 00Y 265 739	50	9	F 00Y 265 782	149	1	F 00Y 265 837	137	1	F 00Y 266 188	27	1
F 00Y 265 739	172	9	F 00Y 265 783	149	1	F 00Y 265 838	137	1	F 00Y 266 189	27	1
F 00Y 265 740	50	10	F 00Y 265 784	149	1	F 00Y 265 839	137	1	F 00Y 266 190	27	1
F 00Y 265 740	172	10	F 00Y 265 785	149	1	F 00Y 265 840	137	1	F 00Y 266 191	27	1
F 00Y 265 741	50	11	F 00Y 265 786	149	1	F 00Y 265 841	137	1	F 00Y 266 192	27	1
F 00Y 265 741	172	11	F 00Y 265 787	149	1	F 00Y 265 842	137	1	F 00Y 266 193	28	1
F 00Y 265 742	50	11	F 00Y 265 788	150	1	F 00Y 265 843	137	1	F 00Y 266 194	28	1
F 00Y 265 742	172	11	F 00Y 265 789	150	1	F 00Y 265 844	137	1	F 00Y 266 195	28	1
F 00Y 265 743	50	11	F 00Y 265 790	150	1	F 00Y 265 845	137	1	F 00Y 266 196	28	1
F 00Y 265 743	172	11	F 00Y 265 791	150	1	F 00Y 266 000	35	1	F 00Y 266 197	28	1

*единица товарной упаковки

Указатель кодов для заказа

Код для заказа	Страница	Единица упаковки*	Код для заказа	Страница	Единица упаковки*	Код для заказа	Страница	Единица упаковки*	Код для заказа	Страница	Единица упаковки*
F 00Y 266 198	28	1									
F 00Y 266 199	28	1									
F 00Y 266 200	28	1									
F 00Y 266 201	28	1									
F 00Y 266 202	28	1									
F 00Y 266 203	28	1									
F 00Y 266 204	28	1									
F 00Y 266 205	28	1									
F 00Y 424 509	187	1									



- A1** Пластиковая подвеска с евроотверстием
- A2** Пластиковая подвеска с другим подвесом

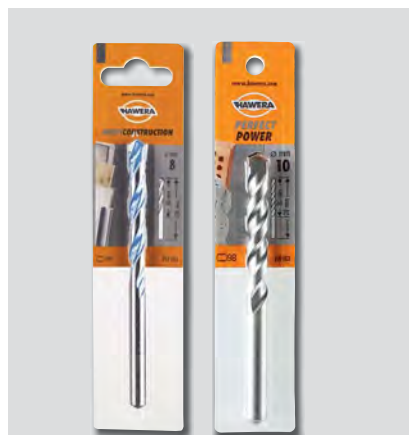

- B1** Плотная упаковка с евроотверстием
- B2** Плотная упаковка с круглым отверстием



- C** Пластиковый карман с круглым отверстием



- D** Пластиковая гильза с наклейкой и евроотверстием
- E** Пластиковая гильза с наклейкой и круглым отверстием



- F** Пластиковая гильза с наклейкой, без подвески



- G** Откидывающаяся блистерная упаковка с вкладышем и евроотверстием



- H** Блистеры с евроотверстием



- I** Запечатанная картонная упаковка с евроотверстием



- K** Деревянная кассета