

HÖGERT TECHNIK
Brand ambassador
Paweł Trela

Polish Drifting Champion

Hand tools of the most demanding users

We provide valuable solutions, combining durability and functionality. Our products are created for demanding users and intensive use. The Högert Technik brand offer is addressed to professionals who professionally use hand tools in their daily work.

Customer satisfaction is our priority. We guarantee:

- Assistance in choosing an assortment;
- Fast execution of orders;
- Efficient logistics;
- Full marketing support.



EXTENDED WARRANTY

We provide a 25-year or lifetime warranty for selected Högert Technik tool kits and products. The warranty is valid in the European Union and covers manufacturing and material defects revealed during the warranty period.

QUALITY CONTROL

Högert Technik products meet the most important quality standards. Quality is the superior value of the Högert Technik brand. Our products go through a series of tests and external audits before they go on sale. We are constantly looking for new solutions that make work easier for users - raising the bar for ourselves and the competition.



DEMO-CAR — A MOBILE SHOWROOM

The multifunctional brand platform provides free presentations and training on the Högert Technik tool range: shows, product tests, tips, contests with prizes.

B2B PLATFORM FOR DISTRIBUTORS

Allows fast and intuitive shopping and full access to the product offer 24 hours a day, 7 days a week, without geographical restrictions. Through the B2B platform, we provide access to current prices and inventory, product photos, data sheets and detailed information about the products, order fulfilment status and commercial documents.

API - automated data exchange

In order to improve the work of our business partners, we provide the integration of stores and websites with the central database of Högert Technik products.

Social Media - Always be up to date!

Our activity on Facebook and YouTube includes current information about the brand's life, as well as about new products as well as advice and presentations of selected products from the product range.



INFLUENCER MARKETING and SPORTS MARKETING

We strive to make the Högert Technik brand recognizable on the domestic and international markets, e.g. through the cooperation with influencers or sports games sponsorship.

SOCIAL RESPONSIBILITY

From the beginning of our activity, we assume the need to promote technical competitions and support local organizations. This is why we are involved in events that promote specialized schools, the purpose of which is to inform about the labour market for specialized industries. We support leading nationwide competitions for young professionals and numerous educational fairs. We support organizations that work for the benefit of society, such as the Volunteer Fire Department, by providing tools that make their daily functioning easier.

PRODUCT CATEGORIES

The brand's portfolio is constantly expanding every year. In response to the market needs and our clients, we put special emphasis on the development of each category.

	MECHANICAL TOOLS	
	PNEUMATIC TOOLS	
	AUTOMOTIVE TOOLS	
	WORKSHOP TOOLS	
	TOOLS FOR ELECTRICIANS	
	TOOLS FOR PLUMBERS	
	BUILDING TOOLS	
	MEASURING TOOLS	
	CUTTING TOOLS	
	JOINING TOOLS	
	POWER TOOLS	
	TOOL STORAGE	

We encourage you to familiarize yourself with the HÖGERT WORKWEAR offer. Collections of footwear and OHS accessories are complementary products that are necessary for the proper protection of the body.

Narzędzia dla wymagających

Dostarczamy wartościowe rozwiązania, łącząc trwałość i funkcjonalność. Nasze produkty powstają z myślą o wymagających użytkownikach i intensywnej eksploatacji. Oferta marki Högert Technik skierowana jest do profesjonalistów, osób zawodowo używających narzędzi ręcznych w swojej codziennej pracy.

Satysfakcja klientów to dla nas priorytet. Gwarantujemy:

- Pomoc przy wyborze asortymentu;
- Szybką realizację zleceń;
- Sprawną logistykę;
- Pełne wsparcie marketingowe.



WYDŁUŻONA GWARANCJA

Zapewniamy 25-letnią lub dożywotnią gwarancję wybranych zestawów narzędziowych i produktów Högert Technik. Gwarancja obowiązuje na terenie Unii Europejskiej i obejmuje wady produkcyjne i materiałowe ujawnione w okresie trwania gwarancji.

KONTROLA JAKOŚCI

Produkty Högert Technik spełniają najważniejsze normy jakościowe. Jakość jest nadrzędną wartością naszej marki. Nasze produkty przechodzą przez szereg testów i kontroli zewnętrznych, zanim trafią do sprzedaży. Nieustannie szukamy nowych rozwiązań ułatwiających pracę użytkownikom narzędzi – podnosząc poprzeczkę sobie, jak i konkurencji.



DEMO-CAR MOBILNY SHOWROOM

Multifunkcyjna platforma marki zapewnia bezpłatne prezentacje i szkolenia z oferty narzędzi Högert Technik: pokazy, testy produktowe, porady, konkursy z nagrodami.

PLATFORMA B2B DLA DYSTRYBUTORÓW

Zapewnia szybkie i intuicyjne zakupy oraz pełny dostęp do oferty produktowej 24h/dobę, 7 dni w tygodniu, bez ograniczeń geograficznych. Poprzez platformę B2B zapewniamy dostęp do aktualnych cen i stanów magazynowych, zdjęć produktowych, kart katalogowych i szczegółowej informacji o produktach, a także statusu realizacji zamówień oraz dokumentów handlowych.

API – zautomatyzowana wymiana danych

W celu usprawnienia pracy naszym partnerom biznesowym zapewniamy integrację sklepów i stron internetowych z centralną bazą danych produktów Högert Technik.

SOCIAL MEDIA - Bądź zawsze na bieżąco!



Nasza aktywność na platformach Facebook i YouTube to bieżące informacje o marce, nowościach produktowych oraz porady i prezentacje wybranych produktów z oferty.



INFLUENCER MARKETING I MARKETING SPORTOWY

Pracujemy nad tym, aby marka Högert Technik była rozpoznawalna na rynku krajowym, jak i poza jego granicami m. in. współpracując z influencerami, czy sponsorując rozgrywki sportowe.

ODPOWIEDZIALNOŚĆ SPOŁECZNA

Od początku swojej działalności dostrzegamy konieczność promocji zawodów technicznych oraz wspierania lokalnych organizacji. Dlatego angażujemy się w wydarzenia, które promują szkoły profilowane oraz informują o rynku pracy dla branż wyspecjalizowanych. Sponsorujemy czołowe ogólnopolskie konkursy dla młodych profesjonalistów oraz liczne targi edukacyjne. Wspieramy organizacje działające na rzecz społeczeństwa, dostarczając narzędzia, które ułatwiają im codzienne funkcjonowanie.

KATEGORIE PRODUKTOWE

Portfolio marki jest z roku na rok nieustannie poszerzane. W odpowiedzi na zapotrzebowanie rynku i naszych klientów, szczególnie nacisk kładziemy na stały rozwój w ramach każdej kategorii.

-  **NARZĘDZIA MECHANICZNE** 
-  **NARZĘDZIA PNEUMATYCZNE** 
-  **NARZĘDZIA MOTORYZACYJNE** 
-  **NARZĘDZIA WARSZTATOWE** 
-  **NARZĘDZIA DLA ELEKTRYKÓW** 
-  **NARZĘDZIA DLA HYDRAUKÓW** 
-  **NARZĘDZIA BUDOWLANE** 
-  **NARZĘDZIA POMIAROWE** 
-  **NARZĘDZIA TNĄCE** 
-  **NARZĘDZIA DO ŁĄCZENIA** 
-  **ELEKTRONARZĘDZIA** 
-  **PRZECHOWYWANIE NARZĘDZI** 

Zachęcamy do zapoznania się z ofertą HÖGERT WORKWEAR. Kolekcje ubrań obuwia i akcesoriów BHP to wzajemnie uzupełniające się produkty, które są niezbędne do prawidłowej ochrony ciała.

Инструменты для требовательных клиентов

Мы предоставляем ценные решения, сочетающие долговечность и функциональность. Наши продукты созданы для требовательных пользователей и интенсивного использования. Предложение марки Höger Technik адресовано профессионалам и людям, которые по роду своих занятий используют ручной инструмент в повседневной работе.

Удовлетворенность клиентов – это наш приоритет. Мы гарантируем:

- Помощь в выборе ассортимента;
- Быстрое выполнение заказов;
- Эффективная логистика;
- Полная маркетинговая поддержка.

РАСШИРЕННАЯ ГАРАНТИЯ

Мы предоставляем пожизненную или 25-летнюю гарантию на отдельные продукты и наборы инструментов Höger Technik. Гарантия распространяется на производственные дефекты, выявленные в течение гарантийного периода.



КОНТРОЛЬ КАЧЕСТВА

Продукция Höger Technik соответствует самым высоким Стандартам качества. Качество является главной ценностью бренда Höger Technik. До поступления в продажу наши продукты проходят серию испытаний и внешний контроль.



DEMO-SAR МОБИЛЬНЫЙ ШОУ-РУМ

Многофункциональная платформа бренда предоставляет бесплатные презентации и учебные курсы по инструментам Höger Technik: выставки, тестирование продукции, советы, конкурсы с призами.

ПЛАТФОРМА B2B ДЛЯ ДИСТРИБУТОРОВ

Обеспечивает быстрые и интуитивно понятные покупки, а также полный доступ к предложению 24 часа в сутки, 7 дней в неделю, без географических ограничений.

С помощью платформы B2B мы предоставляем доступ к актуальным ценам и складским запасам, фотографиям товаров, спецификациям и подробной информации о товарах, статусу выполнения заказа, а также коммерческим документам.

API – автоматизированный обмен данными

Для улучшения работы наших деловых партнеров, мы обеспечиваем интеграцию магазинов и интернет-сайтов с центральной базой данных товаров Höger Technik.

SOCIAL MEDIA - ВСЕГДА БУДЬТЕ В КУРСЕ!

Наше присутствие на платформах Facebook и YouTube – это актуальная информация о жизни марки, а также о новых товарах, а также консультации и презентации отдельных товаров из предложения.



ИНФЛЮЕНСЕР МАРКЕТИНГ И СПОРТИВНЫЙ МАРКЕТИНГ

Мы работаем над тем, чтобы марка Höger Technik была узнаваемой как на внутреннем рынке, так и за рубежом, с помощью сотрудничества с инфлюенсерами или спонсирования спортивных мероприятий.

СОЦИАЛЬНАЯ ОТВЕТСТВЕННОСТЬ

С самого начала нашей деятельности мы видим необходимость Популяризации технических профессий, а также поддержка локальных Организаций. Именно поэтому мы участвуем в мероприятиях, которые продвигают профессиональные технические училища, техникумы и информируют о рынке труда для выбранных отраслей. Мы поддерживаем ведущие польские конкурсы для молодых техников-технологов и плотников по дереву и многочисленные образовательные ярмарки.

Мы поддерживаем организации, работающие на благо общества, предоставляя инструменты, которые облегчают их повседневную работу.

КАТЕГОРИИ ПРОДУКТОВ

Портфель бренда постоянно расширяется из года в год. В ответ на спрос рынка и ориентируясь на мнение наших клиентов, мы уделяем особое внимание разработке автомобильного инструмента, электроинструмента, а также систем хранения.



Рекомендуем Вам ознакомиться с предложением HÖGERT WORKWEAR. Коллекции одежды, обуви и защитных аксессуаров HÖGERT WORKWEAR – это взаимодополняющие продукты, которые необходимы для надлежащей защиты тела.



Інструменти для вимогливих клієнтів

Ми пропонуємо ефективні рішення, поєднуючи довговічність та функціональність. Наша продукція виготовляється з думкою про вимогливих користувачів та щоденне інтенсивне використання. Пропозиція бренду Högert Technik адресована до професіоналів, людей, які кваліфіковано використовують ручний інструмент у своїй щоденній роботі.

Задоволення клієнтів наш - це наш пріоритет. Ми гарантуємо:

- Допомогу у виборі асортименту;
- Швидке виконання замовлень;
- Ефективну логістику;
- Широку маркетингову підтримку.



РОЗШИРЕНА ГАРАНТІЯ

Ми надаємо 25-річну або довічну гарантію на вибрані комплекти інструментів та вироби Högert Technik. Гарантія діє на території Європейського Союзу та охоплює виробничі та механічні дефекти, виявлені протягом гарантійного періоду.

КОНТРОЛЬ ЯКОСТІ

Продукція Högert Technik відповідає найвищим стандартам якості. Якість - це головне значення нашого бренду. Наша продукція проходить ряд зовнішніх випробувань та перевірок перед продажем. Ми постійно шукаємо нові рішення для поліпшення праці користувачів інструментів - підвищуємо планку для себе, а також для конкурентів.



ДЕМО-АВТО МОБІЛЬНИЙ ВИСТАВКОВИЙ

Багатофункціональна платформа бренду пропонує безкоштовні презентації та навчальні курси щодо пропозиції інструментів Högert Technik: презентації, випробування продукції, поради, конкурси з призами та нагородами.

В2В ПЛАТФОРМА ДЛЯ ДИСТРИБ'ЮТОРІВ

Вона забезпечує швидкі та інтуїтивні покупки та повний доступ до товарної пропозиції 24 години на добу, 7 днів на тиждень, без географічних обмежень.

Через платформу B2B ми надаємо доступ до: поточних цін та товарних запасів, фотографії товарів, технічні картки каталогу та детальну інформацію про товари, статус виконання замовлення та комерційні документи.

API - АВТОМАТИЗОВАНИЙ ОБМІН ДАНИМИ

Для покращення роботи наших ділових партнерів ми забезпечуємо інтеграцію магазинів та веб-сайтів із центральною базою даних продуктів Högert Technik.

СОЦІАЛЬНІ МЕРЕЖІ - Завжди будьте в курсі!

Наша діяльність на платформах Facebook та YouTube включає поточну інформацію про життя бренду, а також про нові продукти, поради та презентації вибраних продуктів із нашого каталогу.



ІНФЛЮЕНС-МАРКЕТИНГ ТА СПОРТИВНИЙ МАРКЕТИНГ

Ми працюємо над тим, щоб бренд Högert Technik, між іншим, став впізнаваним на внутрішньому ринку та за кордоном, співпрацюючи з інфлюенсерами або спонсоруєчи спортивні ігри.

СОЦІАЛЬНА ВІДПОВІДАЛЬНІСТЬ

З початку нашої діяльності ми надаємо значну підтримку для розвитку технічних спеціальностей а також для місцевих організацій. Ось чому ми беремо участь у заходах, які просувають спеціалізовані школи та інформують про ринок праці для спеціалізованих галузей. Ми підтримуємо провідні національні конкурси для молодих техніків з деревної обробки, теслярів та численні освітні ярмарки. Ми також допомагаємо організаціям, які працюють на благо суспільства, надаючи інструменти, що полегшують їхнє щоденне функціонування.

КАТЕГОРІЇ ПРОДУКТІВ

Портфолію торгової марки Högert Technik розширюється. У відповідь на ринковий попит та потреби наших клієнтів, ми робимо особливий акцент на розробці категорії автомобільних інструментів, електроінструментів та систем зберігання.



Ознайомтесь з асортиментом HÖGERT WORKWEAR. Колекції одягу, взуття та аксесуарів HÖGERT WORKWEAR - це взаємодоповнюючі продукти, які необхідні для правильного захисту тіла.

Hand tools of the most demanding users

Mes siūlome vertingus sprendimus, derindami ilgaaamžiškumą ir funkcionalumą. Mūsų gaminiai kuriami atsižvelgiant į reiklius vartotojus ir intensyvų naudojimą. „Högert Technik“ prekės ženklo siūlomas yra skirtas profesionalams, tiems, kas profesionaliai naudoja rankinius įrankius savo kasdieniame darbe.

Klientų pasitenkinimas yra mūsų prioritetas. Mes garantuojame:

- Pagalbą renkantis asortimentą;
- Greitą užsakymų vykdymą;
- Efektyvią logistiką;
- Pilną rinkodaros rėmimą.



PRATĘSTA GARANTIJA

Atrinktiems „Högert Technik“ įrankių rinkiniams ir gaminiams suteikiame 25 metų arba viso gyvenimo garantiją. Garantija galioja Europos Sąjungoje ir apima gamybos ir medžiagų defektus, aptiktus per garantinį laikotarpį.

KOKYBĖS KONTROLĖ

„Högert Technik“ gaminiai atitinka svarbiausius kokybės standartus. Kokybė yra pagrindinė mūsų prekės ženklo vertė. Prieš patekdami į prekybą mūsų gaminiai ne vieną kartą išbandomi ir patikrinami išorinių tyrėjų. Nuolat ieškome naujų sprendimų, palengvinančių įrankių naudotojų darbą – vis pakeldami kartelę tiek sau, tiek konkurentams.



DEMO-CAR MOBILIOJI DEMONSTRAVIMO SALĖ

Daugiafunkcė prekės ženklo platforma siūlo nemokamus „Högert Technik“ įrankių asortimento pristatymus ir mokymus: demonstracijas, produktų testus, patarimus, konkursus su prizais.

B2B PLATFORMA PLATINTOJAMS

Užtikrina greitą ir intuityvų apsipirkimą bei neribotą prieigą prie produktų asortimento 24 valandas per parą, 7 dienas per savaitę, be geografinių apribojimų.

B2B platformoje suteikiame prieigą prie esamu metu galiojančių kainų ir atsargų kiekių, produktų nuotraukų, katalogų kortelių ir išsamios informacijos apie produktus, taip pat užsakymo vykdymo būsenos ir komercinių dokumentų.

API – automatinis keitimasis duomenimis

Siekdami palengvinti savo verslo partnerių darbą, užtikriname parduotuvių ir interneto svetainių integraciją su centrine „Högert Technik“ produktų duomenų baze.

SOCIALINĖ ŽINIASKLAIDA – sekite naujienų pulsą!

Mūsų veikla „Facebook“ ir „YouTube“ platformose - tai naujausia informacija apie prekės ženklą ir produktų naujienas, taip pat patarimai ir atrinktų asortimento produktų pristatymai.



INFLUENCERIŲ RINKODARA ir SPORTO RINKODARA

Mes stengiamės, kad „Högert Technik“ prekės ženklas būtų atpažįstamas tiek vidaus, tiek užsienio rinkoje, ir tam pasitelkiame, be viso kito, bendradarbiavimą su influenceriais ar sporto renginių rėmimą.

SOCIALINĖ ATSAKOMYBĖ

Nuo pat savo veiklos pradžios jaučiame poreikį propaguoti technines profesijas ir remti vietines organizacijas. Todėl dalyvaujame renginiuose, kuriuose reklamuojamos specializuotos mokyklos ir informuojama apie specializuotą ūkio šakų darbo rinką. Mes remiame žinomiausius Lenkijoje jaunųjų specialistų konkursus ir daugybę edukacinių mugių. Remiame organizacijas, dirbančias visuomenės labui, suteikdami įrankius, kurie palengvina jų kasdienį darbą.

PRODUKTŲ KATEGORIJOS

Prekės ženklo pasiūlymų portfelis kasmet nuolat plečiamas. Reaguodami į rinkos ir savo klientų poreikius, ypatingą dėmesį skiriame nuolatinei kiekvienos produktų kategorijos plėtrai.

	MECHANINIAI ĮRANKIAI	
	PNEUMATINIAI ĮRANKIAI	
	AUTOMOBILIŲ ĮRANKIAI	
	DIRBTUVĖS ĮRANKIAI	
	ĮRANKIAI ELEKTRIKAMS	
	HIDRAUKOS ĮRANKIAI	
	STATYBOS ĮRANKIAI	
	MATAVIMO ĮRANKIAI	
	PJAUSTYMO ĮRANKIAI	
	JUNGIMO ĮRANKIAI	
	ELEKTRINIAI ĮRANKIAI	
	ĮRANKIŲ LAIKYMAS	

Kviečiame susipažinti su HÖGERT WORKWEAR pasiūlymu. DSS aprangos, avalynės ir priedų kolekcijos - tai vienas kitą papildantys gaminiai, būtini tinkamai kūno apsaugai.

Hand tools of the most demanding users

Mēs piedāvājam vērtīgus risinājumus, apvienojot izturību un funkcionalitāti. Mūsu produkti tiek izstrādāti, ņemot vērā prasīgus lietotājus un intensīvu lietošanu. "Högert Technik" zīmola piedāvājums ir paredzēts profesionāļiem, cilvēkiem, kuri profesionāli izmanto rokas instrumentus savā ikdienas darbā.

Klientu apmierinātība ir mūsu prioritāte. Mēs garantējam:

- Palīdzību, izvēloties produktus;
- Ātru pasūtījumu izpildi;
- Efektīvu loģistiku;
- Pilnu mārketinga atbalstu.



PAGARINĀTA GARANTĪJA

Mēs nodrošinām 25 gadu garantiju vai mūža garantiju atsevišķiem "Högert Technik" instrumentu komplektiem un produktiem. Garantija ir spēkā Eiropas Savienībā un attiecas uz garantijas laikā atklātajiem ražošanas un materiālu defektiem.

KVALITĀTES KONTROLE

"Högert Technik" produkti atbilst augstākajiem kvalitātes standartiem. Kvalitāte ir mūsu zīmola augstākā vērtība. Pirms mūsu produktu pārdošanas tiek veikta virkne ārēju testu un pārbaūžu. Mēs pastāvīgi meklējam jaunus risinājumus, lai atvieglotu instrumentu lietotāju darbu - paaugstinot latīņu sev un konkurentiem.



DEMO-CAR MOBILIS SALONS

Zīmola daudzfunkcionālā platforma nodrošina bezmaksas prezentācijas un apmācības par "Högert Technik" instrumentiem: demonstrācijas, produktu pārbaudes, padomus, konkursus ar balvām.

B2B PLATFORMA IZPLATĪTĀJIEM

Nodrošina ātru un intuitīvu iepirkšanos un pilnu piekļuvi produktu piedāvājumam 24 stundas diennaktī, 7 dienas nedēļā, bez ģeogrāfiskiem ierobežojumiem. Izmantojot B2B platformu, mēs nodrošinām piekļuvi aktuālām cenām un krājumu līmenim, produktu fotogrāfijām, kataloga kartēm un detalizētai informācijai par produktiem, kā arī pasūtījuma izpildes statusam un komercdokumentiem.

API – automatizēta datu apmaiņa

Lai uzlabotu mūsu biznesa partneru darbu, mēs nodrošinām veikalu un vietņu integrāciju ar "Högert Technik" produktu centrālo datu bāzi.

SOCIĀLIE TĪKLI - sekojiet jaunumiem!

Mūsu darbība Facebook un YouTube platformās ietver aktuālu informāciju par zīmolu, jauniem produktiem, kā arī ieteikumus un piedāvāto produktu prezentācijas.



IETEKMĒTĀJU MĀRKETINGS un SPORTA MĀRKETINGS

Mēs cenšamies, lai "Högert Technik" zīmols būtu atpazīstams vietējā tirgū un ārzemēs, citu starpā, sadarboties ar ietekmētājiem vai sponsorējot sporta sacensības.

SOCIĀLĀ ATBILDĪBA

Jau no savas darbības sākuma mēs redzam nepieciešamību popularizēt tehniskās profesijas un atbalstīt vietējās organizācijas. Tāpēc mēs iesaistāmies pasākumos, kas popularizē specializētās skolas un informē par specializēto nozaru darbu tirgū. Mēs sponsorējam vadošos valsts mēroga konkursus jaunajiem profesionāļiem un daudzas izglītības izstādes. Mēs atbalstām organizācijas, kas strādā sabiedrības labā, nodrošinot rīkus, kas atvieglo to ikdienas darbību.

PRODUKTU KATEGORIJAS

Zīmola portfelis gadu no gada tiek pastāvīgi paplašināts. Reaģējot uz tirgus un mūsu klientu vajadzībām, mēs īpašu uzsvāru liekam uz pastāvīgu attīstību katrā produktu kategorijā.



Mēs aicinām iepazīties ar HÖGERT WORKWEAR piedāvājumu. Apavu un DDVA piederumu kolekcijas ir papildu produkti, kas nepieciešami pareizai ķermeņa aizsardzībai.

Hand tools of the most demanding users

Pakume väärtuslikke lahendusi, mis ühendavad endas vastupidavuse ja funktsionaalsuse. Meie tooted on loodud nõudlikele kasutajatele ja intensiivse kasutamise jaoks. Högert Techniku kaubamärgi sortiment on suunatud professionaalidele, inimestele, kes kasutavad oma igapäevases kutsetegevuses käsitööriistu.

Klientide rahulolu on meie prioriteet. Garanteerime:

- abi sortimendi valimisel;
- tellimuste kiire täitmise;
- sujuva logistika;
- täieliku turundustoe.



PIKENDATUD GARANTII

Pakume Högert Techniku valitud tööriistakomplektidele ja toodetele 25-aastast või eluaegset garantiid. Garantii kehtib Euroopa Liidus ja hõlmab garantiiaja jooksul ilmnunud tootmis- ja materjalivigu.

KVALITEEDIKONTROLL

Högert Techniku tooted vastavad kõige olulisematele kvaliteedistandarditele. Kvaliteet on meie kaubamärgi peamine väärtus. Meie tooted läbivad enne müügilolekut mitmeid väliseid katseid ja kontrollid. Otsime pidevalt uusi lahendusi tööriistade kasutajate töö hõlbustamiseks, tõstes latti kõrgemale nii enda kui ka konkurentide jaoks.



DEMOAUTO MOBIILNE VÄLJAPANEKUSAAL

Brändi multifunktsionaalne platvorm pakub tasuta esitlusi ja koolitusi Högert Techniku tööriistade sortimendi kohta: tutvustusi, tootekatseid, nõuandeid, auhindadega konkursse.

B2B PLATFORM EDASIMÜÜJATELE

Pakub kiiret ja intuitiivset ostmist ning täielikku juurdepääsu tootesortimendile 24 tundi ööpäevas, 7 päeva nädalas, ilma geograafiliste piiranguteta. B2B platvormi kaudu tagame juurdepääsu praegu kehtivatele hindadele ja laoseisule, tootefotodele, kataloogikaartidele ja üksikasjalikule teabele toodete kohta, samuti tellimuste täitmise olekule ja kaubandusdokumentidele.

API – automatiseeritud andmevahetus

Meie äripartnerite töö tõhustamiseks tagame kaupluste ja veebilehtede integreerimise Högert Techniku toodete keskandmebaasiga.

SOTSIAALMEEDIA – olge alati sündmustega kursis!

Meie tegevus Facebooki ja YouTube'i platvormidel hõlmab jooksvat teavet brändi kohta, uusi tooteid, samuti nõuandeid ja sortimendist valitud toodete esitlusi.



MÕJUTAJATE TURUNDUS ja SPORDITURUNDUS

Töötame selle nimel, et Högert Techniku kaubamärk oleks äratuntav nii sise- kui ka välisurul, muu hulgas koostöös mõjutajatega või spordimängude spondeerimisel.

ÜHISKONDLIK VASTUTUS

Oma tegevuse algusest saadik näeme vajadust edendada tehnilisi ameteid ja toetada kohalikke organisatsioone. Seepärast osaleme üritustel, mis reklaamivad kindla profiiliga koole ja teavitavad spetsialiseeritud tööstusharude tööturust. Sponsoreerime juhtivaid üleriigilisi konkursse noortele professionaalidele ja arvukaid haridusmesse. Toetame ühiskonna heaks töötavaid organisatsioone, pakkudes vahendeid, mis hõlbustavad nende igapäevast toimimist.

TOOTEKATEGOORIAD

Brändiportfelli laiendatakse aasta-aastalt pidevalt. Vastuseks turu ja meie klientide nõudlusele paneme erilist rõhku pidevale arengule igas kategoorias.



Olete oodatud tutvuma HÖGERT WORKWEARi tootevalikuga. Rõivaste ja jalatsite ning töötervishoiu- ja tööohutustarvikute kollektsioonid on üksikest täiendavad tooted, mis on vajalikud keha nõuetekohaseks kaitsmiseks.

Hand tools of the most demanding users

Dodávame hodnotné riešenia a kombinujeme odolnosť s funkčnosťou. Naše výrobky vznikajú s myšlienkou na náročných užívateľov a intenzívnu prevádzku. Ponuka značky Högert Technik je určená profesionálom, ľuďom, ktorí profesionálne používajú ručné náradie pri svojej každodennej práci.

Spokojnosť zákazníkov je pre nás prioritou. Garantujeme:

- Pomoc pri výbere sortimentu;
- Rýchle spracovanie zákaziek;
- Efektívnu logistiku;
- Plnú marketingovú podporu.



PREDĹŽENÁ ZÁRUKA

Na vybrané súbavy náradia a výrobky Högert Technik poskytujeme 25-ročnú alebo doživotnú záruku. Záruka je platná na území Európskej únie a vzťahuje sa na materiálové chyby odhalené počas záručnej doby.

KONTROLA KVALITY

Výrobky Högert Technik spĺňajú najdôležitejšie kvalitatívne normy. Kvalita je nadradenou hodnotou našej značky. Naše výrobky prechádzajú pred predajom radom testov a externých kontrol. Neustále hľadáme nové riešenia uľahčujúce prácu používateľom náradia – zvyšujeme laťku ako sebe, tak aj konkurencii.



DEMO-CAR MOBILNÝ SHOWROOM

Multifunkčná platforma zabezpečuje bezplatné prezentácie a školenia z ponuky náradia Högert Technik: prezentácie, testy produktov, poradenstvo, súťaže o ceny.

B2B PLATFORMA PRE DISTRIBÚTOROV

Zaisťuje rýchle a intuitívne nákupy a plný prístup k ponuke produktov 24 hod. denne, 7 dní v týždni, bez geografických obmedzení. Prostredníctvom B2B platformy poskytujeme prístup k aktuálnym cenám a skladovým zásobám, produktovým fotografiám, katalógovým kartám a podrobným informáciám o výrobkoch, ako aj stavu spracovania objednávok a obchodným dokumentom.

API – automatizovaná výmena údajov

Aby sme zlepšili prácu našich obchodných partnerov, zaisťujeme integráciu obchodov a webových stránok s centrálnou databázou výrobkov Högert Technik.

SOCIAL MEDIA – Buďte vždy v obraze!

V rámci našich aktivít na platformách Facebook a YouTube prinášame aktuálne informácie o značke, novinkách o výrobkoch a poradenstvo a prezentácie vybraných výrobkov z ponuky.



INFLUENCER MARKETING A ŠPORTOVÝ MARKETING

Pracujeme na tom, aby značka Högert Technik bola uznávaná na domácom trhu aj v zahraničí, okrem iného vďaka spolupráci s influencerami alebo sponzorovaniu športových hier.

SOCIÁLNA ZODPOVEDNOSŤ

Od začiatku našej činnosti vidíme potrebu propagovať technické profesie a podporovať miestne organizácie. Preto sa zapájame do akcií, ktoré propagujú špecializované školy a informujú o trhu práce pre špecializované odvetvia. Sponzorujeme popredné celoštátne súťaže pre mladých profesionálov a mnohé vzdelávacie veľtrhy. Podporujeme organizácie pracujúce v prospech spoločnosti poskytovaním náradia, ktoré im uľahčuje každodenné fungovanie.

KATEGÓRIE VÝROBKOV

Portfólio značky sa z roka na rok neustále rozširuje. V reakcii na potreby trhu a našich zákazníkov kladieme zvláštny dôraz na neustály rozvoj v rámci každej kategórie.

	MECHANICKÉ NÁRADIE	
	PNEUMATICKÉ NÁRADIE	
	AUTOMOBILOVÉ NÁRADIE	
	DIELENSKÉ NÁRADIE	
	NÁRADIE PRE ELEKTRIKÁROV	
	NÁRADIE PRE HYDRAULIKOV	
	STAVEBNÉ NÁRADIE	
	MERACIE NÁSTROJE	
	REZACIE NÁSTROJE	
	SPOJOVACIE NÁRADIE	
	ELEKTRONÁRADIE	
	SKLADOVANIE NÁRADIA	

Pozývame vás na zoznámenie sa s ponukou HÖGERT WORKWEAR. Kolekcia oblečenia, obuvi a príslušenstva v oblasti BOZP sú vzájomne sa dopĺňajúce výrobky, ktoré sú nevyhnutné pre správnu ochranu tela.

Hand tools of the most demanding users

Nabízíme kvalitní řešení kombinující trvanlivost a funkčnost. Naše produkty jsou určeny pro náročné uživatele a intenzivní používání. Nabídka značky Högert Technik je určena profesionálům, lidem, kteří používají ruční nářadí pro svou každodenní práci.

Spokojenost zákazníků je naší prioritou. Náš servis zahrnuje:

- Pomoc při výběru sortimentu
- Rychlé vyřízení objednávek
- Efektivní logistika
- Plná marketingová podpora.



Prodloužená záruka

Na vybrané sady nástrojů a produktů Högert Technik poskytujeme 25-ti letou nebo doživotní záruku. Záruka je platná v Evropské unii a vztahuje se na výrobní a materiálové vady zjištěné během záruční doby.

Kontrola kvality

Produkty Högert Technik vyhovují nejnáročnějším normám na kvalitu. Kvalita je prvořadý cíl naší značky. Naše produkty procházejí několikanásobným testováním a interní kontrolou než jsou uvedeny na trh. Nepřetržitě se zaměřujeme na vylepšování uživatelských funkcí a uživatelského komfortu našich produktů pro maximální spokojenost našich zákazníků



DEMO-CAR mobilní expozice

Naše mobilní expozice produktů představuje moderní platformu pro komplexní prezentaci nářadí Högert Technik – ukázka vybraného zboží, jeho testování, školení zákazníků

PLATFORMA B2B PRO DISTRIBUTORY

Umožňuje rychlý nákup a plný náhled na produktové nabídky 24 hodin denně, 7 dní v týdnu, bez ohledu na místo pobytu.

Užívání platformy B2B umožňuje našim zákazníkům přístup k aktuálním cenám, dostupnosti zboží, produktovým fotkám a nákresům, detailnímu popisu zboží a rovněž k stavu vyřízení objednávek a vystavených dokladů.

API – automatizovaná výměna dat

Pro usnadnění práce našich distributorům tvoříme centrální databázi našich produktů s komplexní informační databankou.

SOCIÁLNÍ MEDIA – aneb VŽDY AKTUÁLNĚ

Naše aktivita na Facebooku a YouTube poskytuje nepřetržitý přehled o aktuální situaci naší značky, jejích produktových novinkách i vybrané produktových skupinách.



INFLUENCER MARKETING A SPORTOVNÍ MARKETING

Podporujeme značku Högert Technik aby byla všeobecně známou na všech trzích, a to díky spolupráci s influencery či sponzorováním sportovních událostí

SPOLEČENSKÁ ZODPOVĚDNOST

Od počátku naší činnosti si uvědomuje naší zodpovědnost za rozvoj technických znalostí stejně tak jako rozvoj regionu. Proto se aktivně účastníme událostí zaměřených na speciální vzdělávání, podporujeme vybrané jedince ze škol či firem ve vzdělávání. Rovněž tak podporujeme sociálně prospěšné instituce (např. hasičské sbory) mj. Produkty které jim usadňují jejich činnost.

PRODUKTOVÉ KATEGORIE

Portfolio našich výrobků se každoročně rozšiřuje. S ohledem na potřeby trhu a našich zákazníků se zaměřujeme na rozvoj produktů v každé kategorii.

	MECHANICKÉ NÁŘADÍ	
	PNEUMATICKÉ NÁŘADÍ	
	NÁŘADÍ PRO AUTOSERVIS	
	DÍLENSKÉ NÁŘADÍ	
	NÁSTROJE PRO ELEKTRIKÁŘE	
	HYDRAULICKÉ NÁŘADÍ	
	STAVEBNÍ NÁŘADÍ	
	MĚŘÍCÍ NÁSTROJE	
	ŘEZNÉ NÁSTROJE	
	SPOJOVACÍ NÁSTROJE	
	ELEKTRICKÉ NÁŘADÍ	
	VYBAVENÍ DÍLEN	

Doporučujeme Vám seznámit se s nabídkou pracovního oblečení HÖGERT WORKWEAR. Kolekce obuvi, oděvů a doplňků vytváří kompletní kolekci pro ochranu těla při práci.

EN Mechanical Tools PL Narzędzia Mechaniczne RU Механические Инструменты UK Механічні Інструменти
 LT Mechaniniai Įrankiai LV Mehāniskie Instrumenti ET Mehaanilised Tööriistad SK Mechanické Nástroje
 CZ Mechanické Nářadí

 HT1R490 46	 HT1R478 46	 HT1R478 46	 HT1R480 47	 HT1R464 47
 HT1R491 47	 HT1R465 48	 HT1R466 48	 HT1R462 48	 HT1S405 49
 HT1S404 49	 HT1R416 49	 HT1R485 50	 HT1R470 50	 HT1R486 50
 HT1R425 51	 HT1R424 51	 HT1R450 52	 HT1R426 52	 HT1R454 53
 HT1R432 53	 HT1R439 55	 HT1R440 56	 HT1R458 57	 HT1R444 58
 HT1R332 59	 HT1R334 59	 HT1R382 59	 HT1R395 59	 HT1R374 59



HT1R304 59



HT1R324 59



HT1R354 59



HT1R342 61



HT1R391 60



HT1W701 61



HT1W710 61



HT1W879 61



HT1S203 61



HT1A701 61



HT1A714 61



HT1A724 62



HT1A740 62



HT1A792 62



HT1A745 62



HT1A763 62



HT1A755 62



HT1A770 62



HT1A002 62



HT1A156 63



HT1A208 63



HT1A258 63



HT1A408 63



HT1A779 64



HT1A783 64



HT1A886 64



HT1A888 64



HT1A884 64



HT1A880 64



HT1A752 64



HT1S601 64



HT1S606 65



HT1S623 65



HT1S640 65



HT1S670 65



HT1S724

65



HT1S746

65



HT1S785

65



HT1S524

65



HT1S546

66



HT1S585

66



HT1S401

66



HT1S400

66



HT1S402

66



HT1R460

66



HT1R461

66



HT1S438

66



HT1S439

67



HT1S440

67



HT1S441

67



HT1S445

67



HT1S442

67



HT1S446

67



HT1S457

67



HT1S432

67



HT1S305

69



HT1S300

69



HT1S304

69



HT1S382

69



HT1S307

69



HT1S317

69



HT1S384

69



HT1S330

69



HT1S361

70



HT1S334

70



HT1S343

70



HT1S347

70



HT1S359

70



HT1S323

70



HT1S392

70



HT1S313

70



HT1S324

71



HT1S322

71



HT1S395

71



HT1S846

71



HT1S885

71



HT1S120

71



HT1S125

71



HT1S130

71



HT1S135

72



HT1S145

72



HT1S150

72



HT1S155

72



HT1S160

72



HT1S165

72



HT1S175

72



HT1W802

72



HT1W801

73



HT1W803

73



HT1W800

73



HT1W807

73



HT1W804

73



HT1W808

73



HT1W814

73



HT1W818

73



HT1W809

74



HT1W810

74



HT1W820

74



HT1W821

74



HT1W822

74



HT1W825

74



HT1W826

74



HT1W830

74



HT1W831

75



HT1W816

75



HT1W806

75



HT1W817

75



HT1S272

75

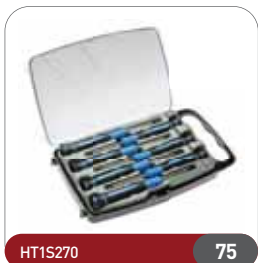

HT1S270

75



HT1S271

75



HT1S094

75



HT1S095

76

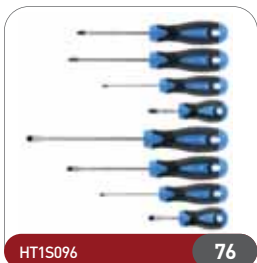

HT1S096

76



HT1S097

76



HT1S098

76



HT1S100

76



HT1S101

76



HT1S215

76



HT1S216

76



HT1S105

77



HT1S099

77



HT1S201

79



HT1S001

79



HT1S020

79



HT1S040

79



HT1S051

79



HT1S064

79



HT1S072

79



HT1S077

79



HT1S214

80



HT1S986

80



HT1S990

80



HT1S994

80

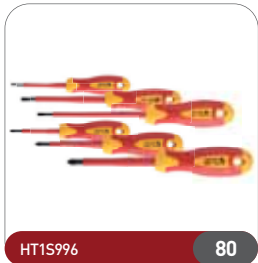

HT1S996

80



HT1S997

80



HT1S998

80



HT1S902

80



HT1S960

81



HT1S920

81



HT1S965

81



HT1S940

81



HT1S968

81



HT1S973

81



HT1W730

81



HT1W590

81



HT1W599

82



HT1W598

82



HT1W492

82



HT1W496

82



HT1W406

82



HT1R006

82



HT1R048

83



HT1R070

83



HT1W490

83



HT1R397

83



HT1P006

83



HT1P010

83



HT1P016

83



HT1P022

84



HT1P026

84



HT1P050

84

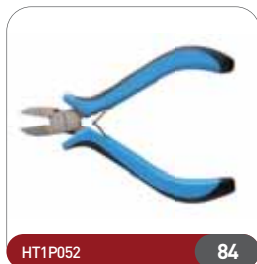

HT1P052

84



HT1P054

84



HT1P056

84



HT1P058

84

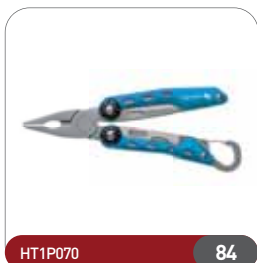

HT1P070

84

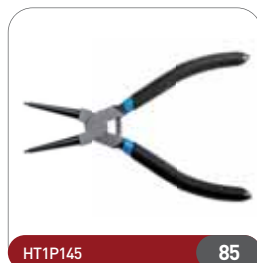

HT1P145

85

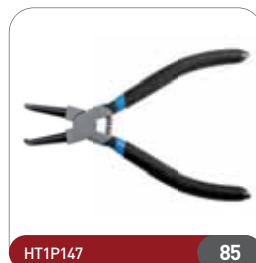

HT1P147

85

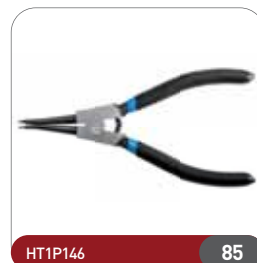

HT1P146

85

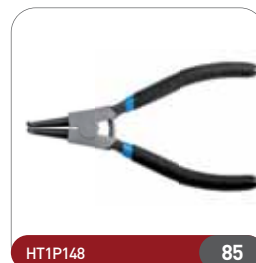

HT1P148

85

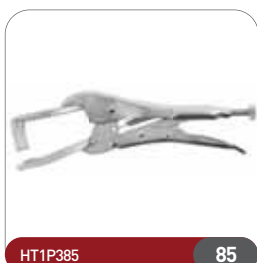

HT1P385

85

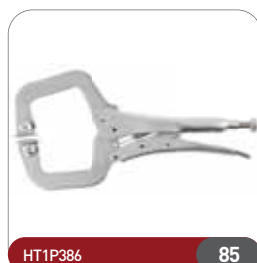

HT1P386

85

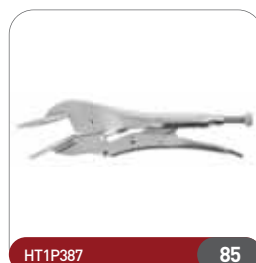

HT1P387































85



HT3B617

85

EN Pneumatic Tools PL Narzędzia Pneumatyczne RU Пневмоинструмент UK Пневматичні Інструменти
 LT Pneumatiniai Įrankiai LV Pneimatiskie Instrumenti ET Pneumaatilised Tööriistad SK Pneumatické Nástroje
 CZ Pneumatické Nářadí

				
HT4R621 88	HT4R622 88	HT4R623 88	HT4R625 88	HT4R630 88
				
HT4R650 88	HT4R635 88	HT4R651 88	HT4R652 89	HT4R006 89
				
HT4R010 89	HT4R049 89	HT4R104 89	HT4R111 89	HT4R211 89
				
HT4R302 89	HT4R315 90	HT4R320 90	HT4R324 90	HT4R326 90
				
HT4R328 90	HT6R002 90	HT6R004 90	HT6R006 90	HT4R712 91
				
HT4R718 91	HT4R716 91	HT4R746 91	HT4R748 91	HT4R750 91

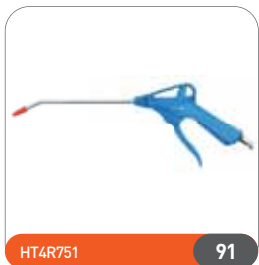

HT4R751

91



HT4R755

91



HT4R757

92



HT4R758

92

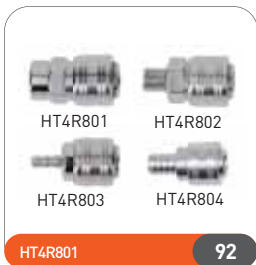

HT4R801

HT4R802

HT4R803

HT4R804

HT4R801

92

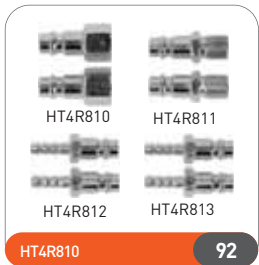

HT4R810

HT4R811

HT4R812

HT4R813

HT4R810

92

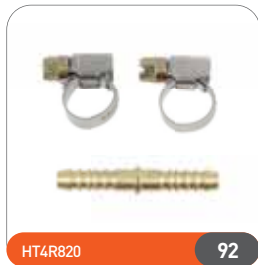

HT4R820

92

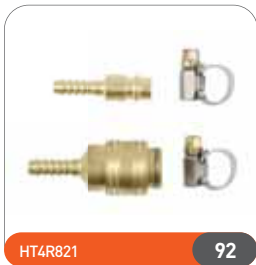

HT4R821

92



HT4R870

92



HT4R871

HT4R872

HT4R871

92



HT4R873

93



HT4R874

93



HT4R875

93



HT4R876

93



HT4R890

93



HT4R897

93

EN Automotive Tools PL Narzędzia Motoryzacyjne RU Автоинструмент UK Автомобільні Інструменти
 LT Automobilių Įrankiai LV Instrumenti Automašīnām ET Autotööriistad SK Automobilové Nástroje
 CZ Nářadí Pro Autoservis



HT8G004

96



HT8G006

96



HT8G022

96



HT8G052

96



HT8G100

96



HT8G200

96



HT8G205

96



HT8G210

96



HT8G215

97

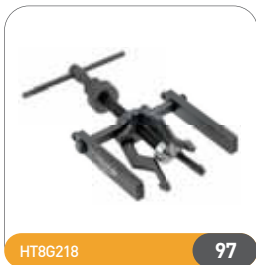

HT8G218

97



HT8G225

97



HT8G227

97



HT8G229

97



HT8G230

97



HT8G231

97



HT8G240

97



HT8G245

99



HT8G246

99



HT8G247

99



HT8G248

99



HT8G250

99



HT8G251

99



HT8G252

99



HT8G253

99



HT8G254

100



HT8G257

100



HT8G258

100



HT8G301

100



HT2E200

100



HT2E210

100



HT8G306

100



HT8G307

102



HT8G305

102



HT8G310

102



HT8G311

102



HT8G314

102



HT8G315

102



HT8G317

102



HT8G318

103



HT8G320

103



HT8G321

103



HT8G322

103



HT8G323

103



HT8G324

103



HT8G325

103



HT8G326

103



HT8G327

104

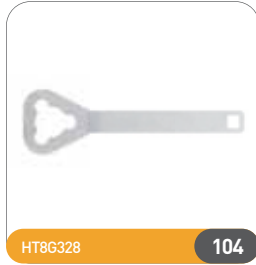

HT8G328

104

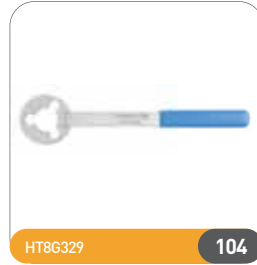

HT8G329

104



HT8G330

104



HT8G340

104

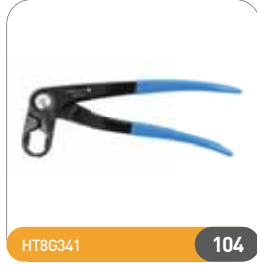

HT8G341

104



HT8G342

104



HT8G343

104

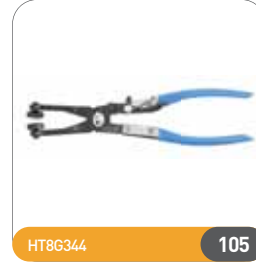

HT8G344

105

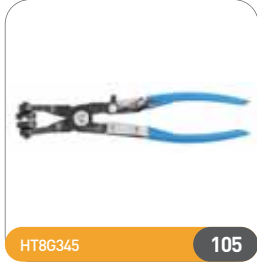

HT8G345

105



HT8G346

105



HT8G347

105



HT8G348

105



HT8G349

105



HT4R781

105



HT8G360

105



HT8G361

106



HT8G362

106



HT8G363

106



HT8G364

106



HT8G370

106



HT8G371

106



HT8G372

106



HT8G373

106



HT8G374

107



HT4R780

107

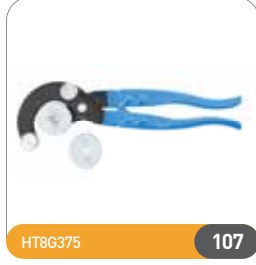

HT8G375

107



HT8G376

107



HT8G390

107



HT8G391

107



HT8G392

107



HT8G393

107



HT8G394

108



HT8G400

108



HT8G401

108



HT8G402

108



HT8G403

108



HT8G404

108



HT8G405

108



HT8G406

108



HT8G410

109



HT8G411

109



HT8G412

109



HT8G413

109



HT8G414

109



HT8G415

109



HT8G416

109



HT8G418

109



HT8G419

111



HT8G420

111



HT8G421

111



HT8G422

111



HT8G423

111



HT8G426

111



HT8G427

111



HT8G428

111



HT8G429

112



HT8G430

112



HT8G431

112



HT8G432

112



HT8G433

112

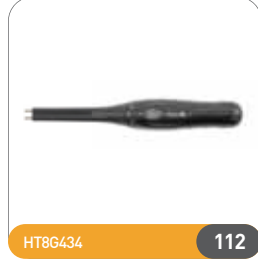

HT8G434

112



HT8G435

112



HT8G436

112



HT8G437

113



HT8G460

113



HT8G500

113



HT8G501

113



HT8G502

113

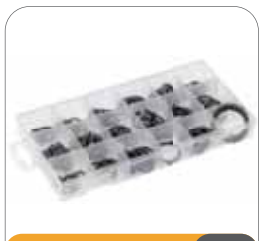

HT8G503

113



HT8G504

113

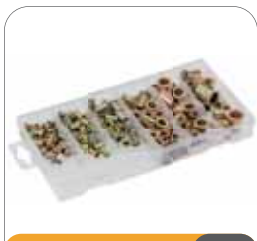

HT8G505

113

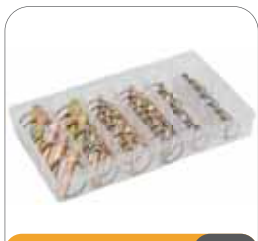

HT8G506

114

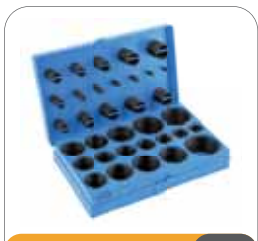

HT8G507

114

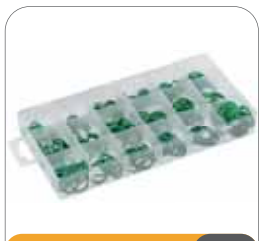

HT8G508

114

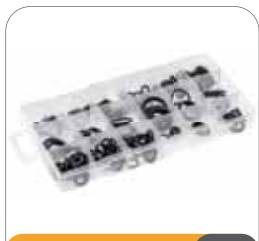

HT8G509

114

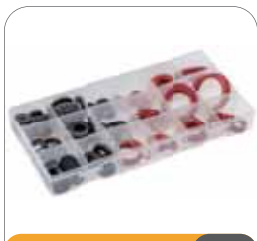

HT8G510

114

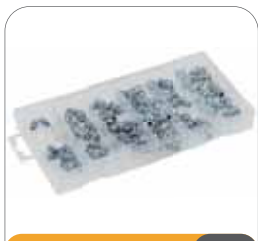

HT8G511

114

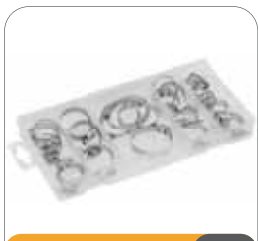

HT8G512

114

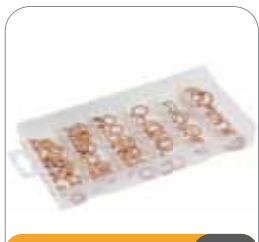

HT8G513

114



HT8G514

115



HT8G515

115

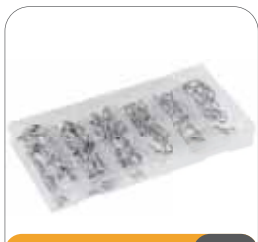

HT8G516

115

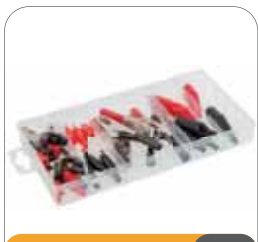

HT8G517

115



HT8G550

115

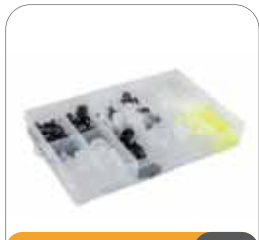

HT8G551

115

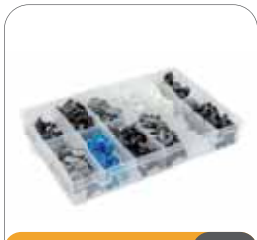

HT8G552

115

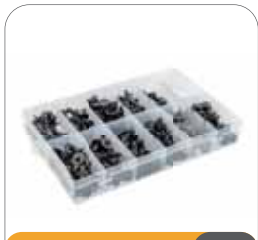

HT8G553

115

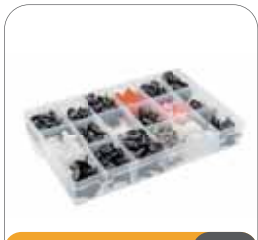

HT8G554

116

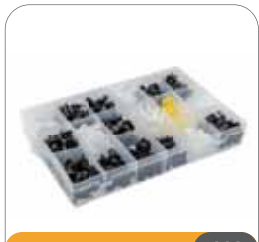

HT8G555

116

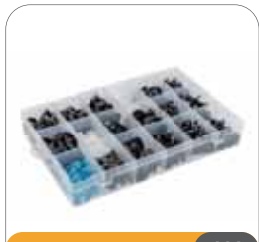

HT8G556

116



HT8G557

116

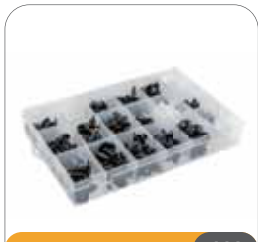

HT8G558

116

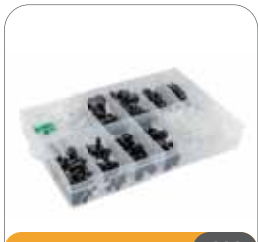

HT8G559

116

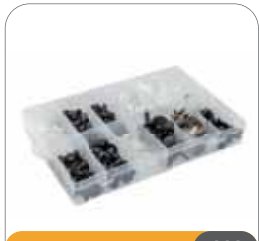

HT8G560

116

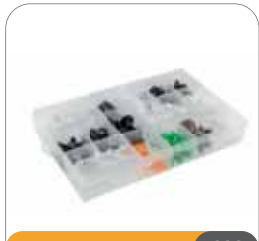

HT8G561

116

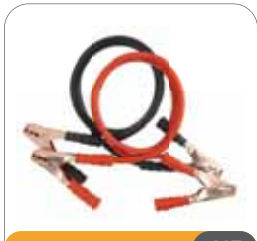

HT8G601

117



HT8G610

117



HT8G611

117



HT8G613

117



HT8G614

117



HT8G616

117

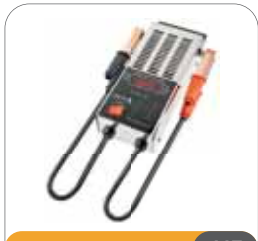

HT8G620

117



HT8G904

117



HT8G905

119



HT8G907

119



HT8G908

119



HT8G912

119



HT8G913

119



HT4R790

119



HT4R795

119



HT8G915

119

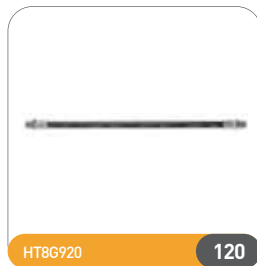

HT8G920

120



HT8G925

120



HT8G930

120



HT8G935

120



HT8G936

120



HT8G937

120



HT8G940

120



HT8G945

120



HT8G946

121



HT8G947

121

EN Workshop Tools **PL** Narzędzia Warsztatowe **RU** Инструмент Для Мастерской **UK** Сервісний Інструмент
LT Dirbtuvės Įrankiai **LV** Darbnīcas Instrumenti **ET** Tööriista Tööriistad **SK** Dielenské Náradie **CZ** Dílenské Nářadí



HT1E402

124

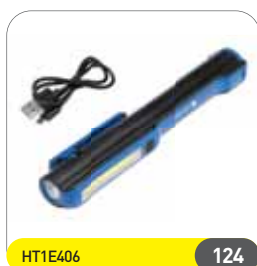

HT1E406

124



HT1E407

124



HT1E408

124

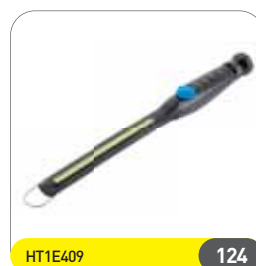

HT1E409

124

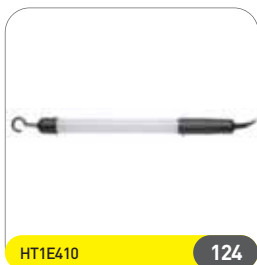

HT1E410

124

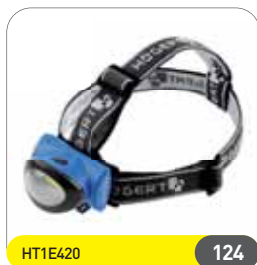

HT1E420

124



HT1E424

124



HT1E425

125



HT1E430

125

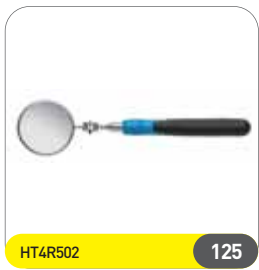

HT4R502

125



HT4R504

125



HT4R506

125



HT4R508

125

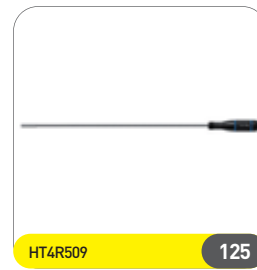

HT4R509

125

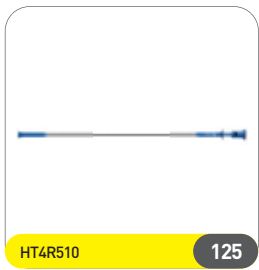

HT4R510

125



HT4R512

126



HT4R522

126

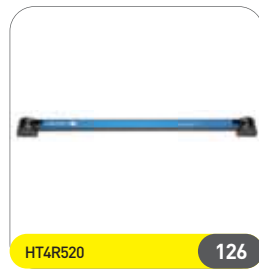

HT4R520

126

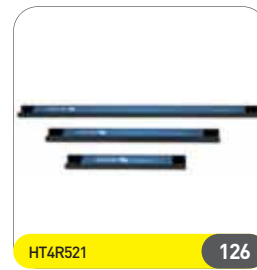

HT4R521

126



HT4R518

126



HT4R519

126

EN Tools For Electricians **PL** Narzędzia Dla Elektryków **RU** Инструмент Для Электриков **UK** Інструменти Для Електриків
LT Įrankiai Elektrikams **LV** Instrumenti Elektriķiem **ET** Tööriistad Elektrikutele **SK** Nástroje Pre Elektrikárov
CZ Nástroje Pro Elektrikáře



HT1E602

130



HT1E603

130



HT1E605

130



HT1E615

130

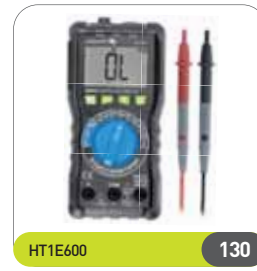

HT1E600

130



HT1E601

130



HT1E606

130



HT1E604

130



HT1E620

131



HT1E621

131



HT1E640

131



HT1S982

131



HT1S981

131



HT1E630

131



HT1P903

131

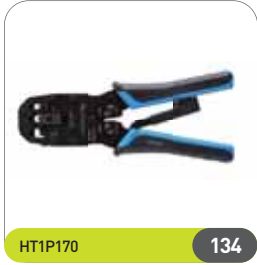
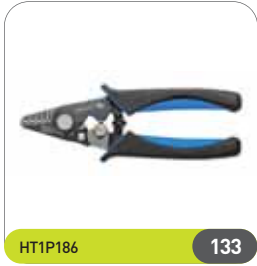



HT1E720

136

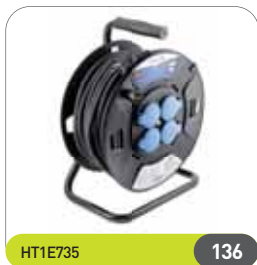

HT1E735

136

EN Tools For Plumbers **PL** Narzędzia Dla Hydraulików **RU** Инструмент Для Сантехников **UK** Інструменти Для Сантехників **LT** Hidraulinės Įrankiai **LV** Instrumenti Santehnikiem **ET** Hüdraliikatööriistad **SK** Nářadie Pre Hydraulikov **CZ** Hydraulické Nářadí

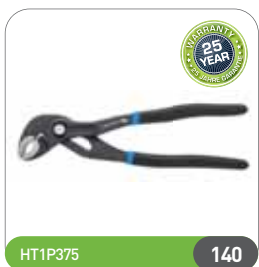

HT1P375

140



HT1P378

140

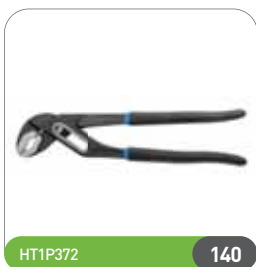

HT1P372

140



HT1P380

140



HT1P382

140



HT1P384

140



HT1P501

140



HT1P506

140



HT1P519

141



HT1P530

141



HT1P531

141



HT1P541

141



HT1P545

141

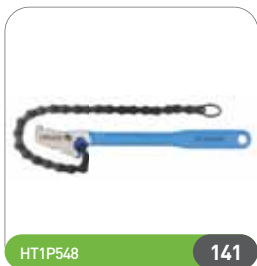

HT1P548

141



HT1P552

141



HT1P560

141



HT1P561

142



HT1P562

142



HT1P564

142



HT1P595

142

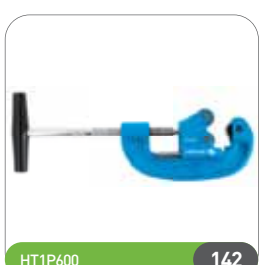

HT1P600

142



HT1P603

142



HT1P617

142

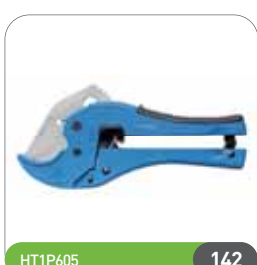

HT1P605

142



HT1P606

143



HT1P611

143

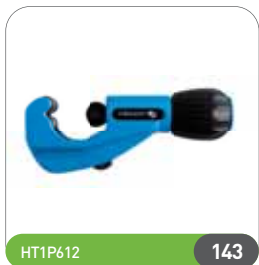

HT1P612

143



HT1P623

143



HT1P620

143



HT1P627

143



HT1P626

143



HT1P630

143



HT1P628

144



HT1P635

144



HT1P636

144



HT1P637

144



HT1P645

144



HT1P650

144



HT1P680

144



HT2C400

144



HT2C401

145



HT2C500

145



HT2C501

145



HT2C505

145



HT2C509

145



HT2C502

145



HT2C503

145



HT2C504

145

**EN Building Tools PL Narzędzia Budowlane RU Строительные Инструменты UK Будівельні Інструменти
LT Statybos Įrankiai LV Celtniecības Instrumenti ET Ehitustööriistad SK Stavebné Nástroje CZ Stavební Nářadí**



HT3B001

148



HT3B021

148

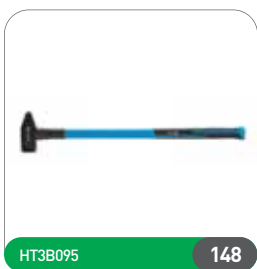

HT3B095

148



HT3B030

148



HT3B031

148

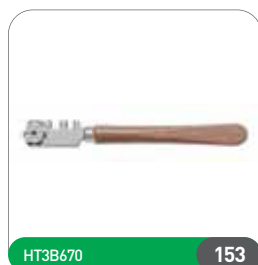
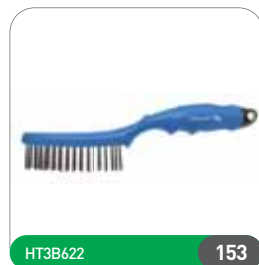
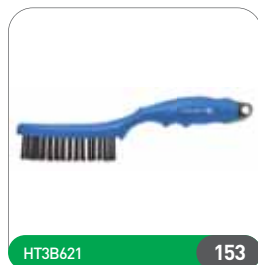
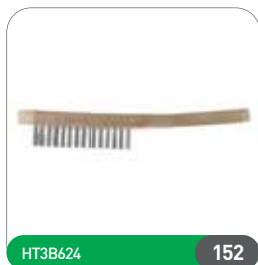
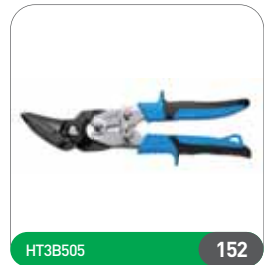
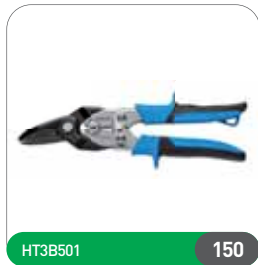
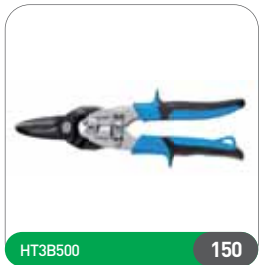
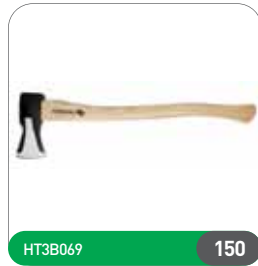
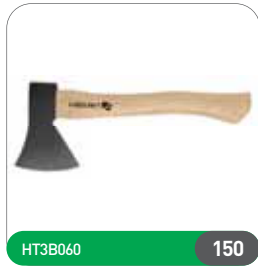
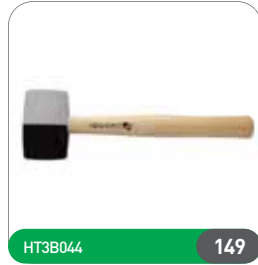



HT3B710

154



HT3B712

154



HT3B713

154

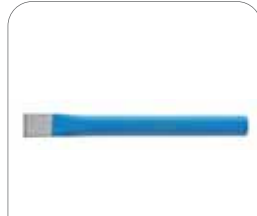

HT3B721

154

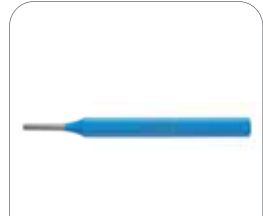

HT3B724

154

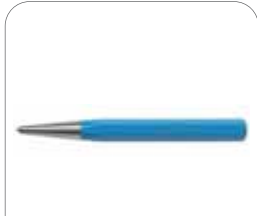

HT3B728

154

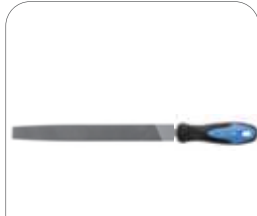

HT3B800

154



HT3B801

154



HT3B802

155



HT3B804

155

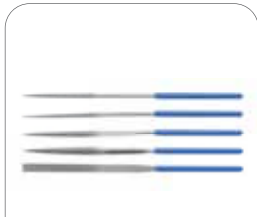

HT3B808

155

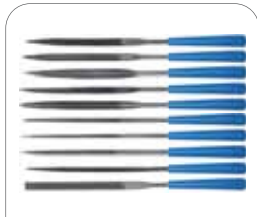

HT3B809

155



HT3B810

155



HT3B811

155



HT3B841

155

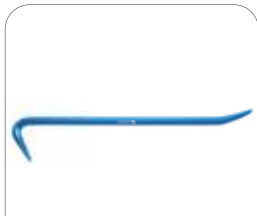

HT3B880

155



HT1P350

156



HT1P356

156



HT1P390

156



HT1P392

156



HT1P393

156



HT3B902

156



HT3B911

156



HT3B941

156



HT3B935

157



HT3B944

157



HT3B946

157



HT3B950

157



HT3B960

157



HT3B963

157



HT3S202

157



HT3S232

157



HT3S234

158



HT3S238

158



HT3S270

158



HT3S274-D

158



HT3S277

158



HT3S280

158

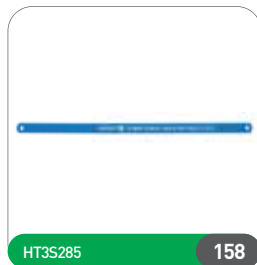

HT3S285

158



HT3S295

158



HT3B770

159



HT3B772

159

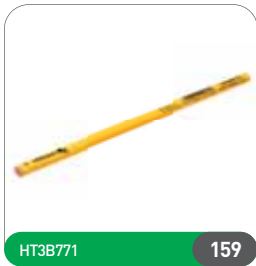

HT3B771

159



HT3B774

159



HT3B775

159



HT4M218

159

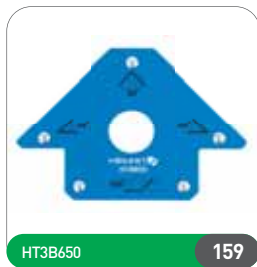

HT3B650

159

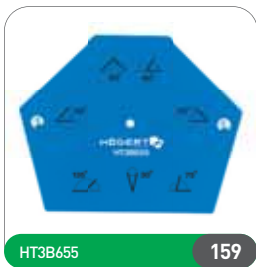

HT3B655

159



HT3B660

161



HT3B665

161

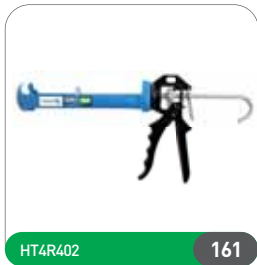

HT4R402

161



HT4R405

161



HT4R422

161

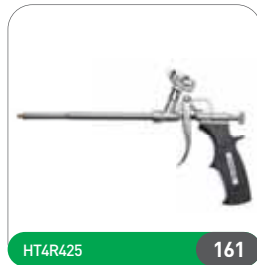

HT4R425

161

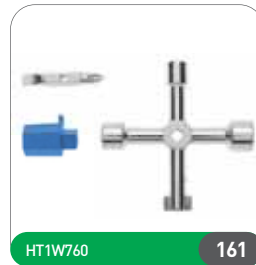

HT1W760

161



HT1W761

161

EN Measuring Tools **PL** Narzędzia Pomiarowe **RU** Измерительные Инструменты **UK** Вимірювальні Інструменти
LT Matavimo Įrankiai **LV** Mērišanas Instrumenti **ET** Mõõteriistad **SK** Meracie Nástroje **CZ** Měřicí Nástroje



HT4M438

164



HT4M437

164



HT4M400

164

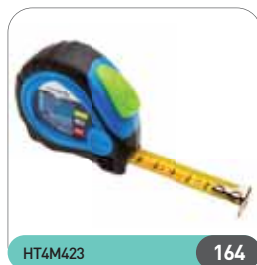

HT4M423

164



HT4M426

164



HT4M405

164



HT4M432

164



HT4M435

164



HT4M436

165



HT4M409

165



HT4M429

165



HT4M473

165



HT4M475

165



HT4M476

165



HT4M322

165



HT4M261-D

165



HT4M262

166



HT4M270

166



HT4M274

166



HT4M202

166



HT4M214

166



HT4M215

166



HT4M216

166

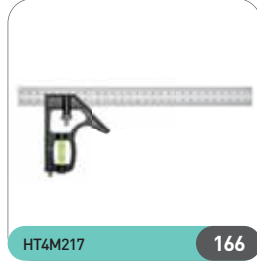

HT4M217

166



HT4M001-D

167



HT4M040

167



HT4M003

167



HT4M005

167



HT4M006

167



HT4M079

167



HT4M070

167



HT4M071

167



HT4M072

168



HT4M074

168



HT4M340

168



HT4M341

168



HT4M342

168

EN Cutting Tools **PL** Narzędzia Tnące **RU** Режущий Инструмент **UK** Ріжучий Інструмент **LT** Pjaustymo Įrankiai
LV Griešanas Instrumenti **ET** Lõiketööriistad **SK** Rezacie Nástroje **CZ** Rezné Nástroje



HT7D915

172



HT6D201

172



HT6D370

172



HT6D280

172



HT6D281

172



HT6D284

172



HT6D470

173



HT6D490

173



HT6D476

173



HT6D484

173



HT6D290

173

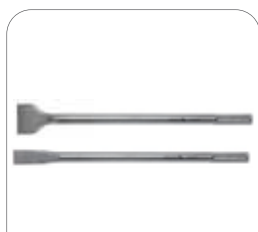

HT6D291

173



HT6D492

173



HT6D380

173



HT6D378

174



HT6D186

174



HT6D802

174



HT6D103

174

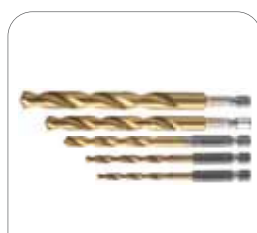

HT6D180

174



HT6D330

174



HT6D084

175

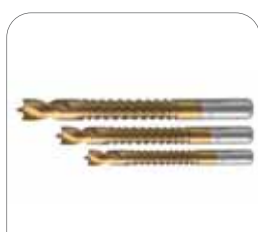

HT6D336

175



HT6D321

175



HT6D324

175

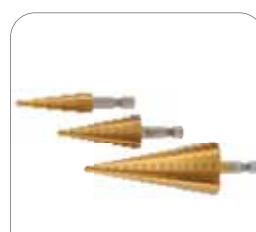

HT6D325

175

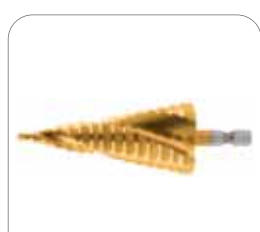

HT6D326

175



HT6D523

175



HT7D110

175

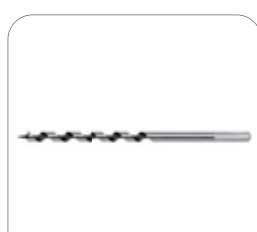

HT6D541

177



HT7D158

177



HT6D344

177



HT6D310

177



HT6D504

177



HT3B580

177



HT3B581

177



HT3B582

178



HT6D462

178



HT6D404

178



HT7D270

178



HT7D306

178



HT6D701

178



HT6D711

178



HT6D721

179

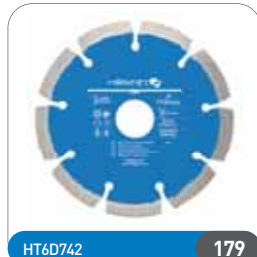

HT6D742

179

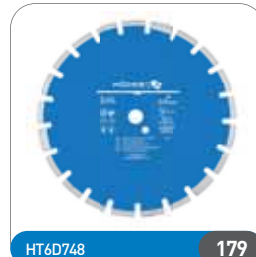

HT6D748

179

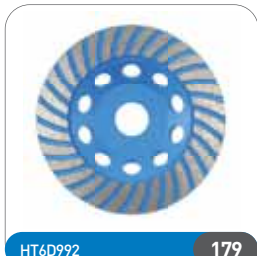

HT6D992

179



HT6D601

179



HT6D631

179



HT6D635

179



HT6D606

179

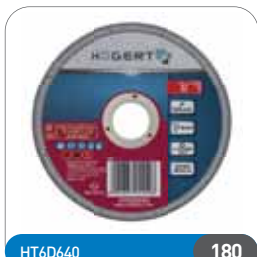

HT6D640

180



HT6D650-2

180



HT6D651

180



HT6D653

180

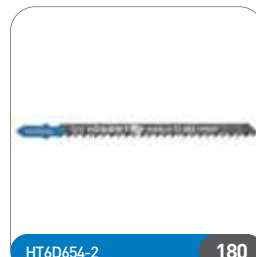

HT6D654-2

180



HT6D656-2

180



HT6D657

180



HT6D659

180



HT6D660-2

182

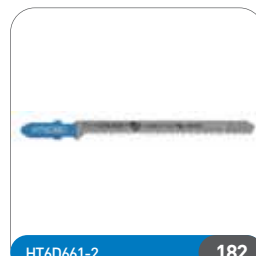

HT6D661-2

182

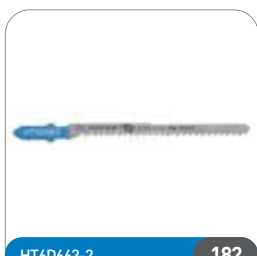

HT6D663-2

182



HT6D665

182



HT6D666

182



HT6D667

182



HT6D668

182



HT6D690

182



HT6D682-2

183



HT6D671

183



HT6D672

183



HT6D673

183



HT6D680-2

183



HT6D901

183



HT6D902

183

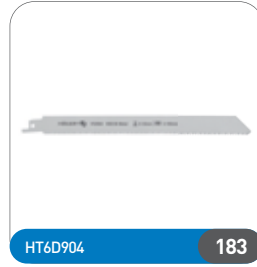

HT6D904

183

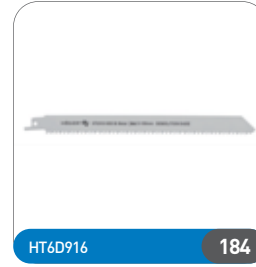

HT6D916

184



HT6D923

184



HT8D001

184



HT8D050

184



HT8D100

184



HT8D120

184



HT8D130

184

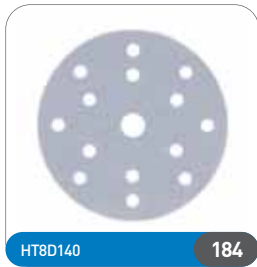

HT8D140

184



HT8D190

185



HT8D195

185



HT8D200

185



HT8D210

185



HT7D702

185



HT7D704

185



HT7D706

185



HT7D712

185



HT7D713

187



HT7D716

187



HT7D722

187



HT7D724

187



HT7D732

187



HT7D734

187



HT7D738

187



HT4C603-D

187



HT4C604

188



HT4C605

188

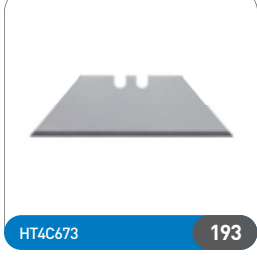

EN Joining Tools **PL** Narzędzia Do Łączenia **RU** Соединительный Инструмент **UK** З'єднувальні Інструменти
LT Jungimo Įrankiai **LV** Savienošanas Instrumenti **ET** Ühendustööriistad **SK** Spojovacie Nástroje **CZ** Spojovací Nástroje



HT2C101

196



HT2C107

196



HT2C108

196



HT2C131

196



HT2C135

196



HT2C137

196



HT2C138

196



HT2C141

196



HT2C002

197



HT2C004

197



HT2C050

197



HT2C059

197



HT2C152

197



HT2C154

197



HT2C156

197



HT2C180

197



HT2C181

198

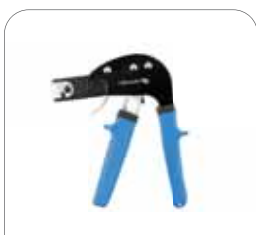

HT2C191

198



HT2C301

198



HT2C310

198



HT2C311

198

EN Power Tools PL Elektronarzędzia RU Электроинструмент UK Електроінструменти LT Elektriniai Įrankiai LV Elektriski Instrumenti ET Elektritööriistad SK Elektronáradie CZ Elektrické Nářadí



HT2C550 202



HT2C551 202



HT2C552 202



HT2E100 202



HT2E101 202



HT2E105 202



HT2E106 203



HT2E130 203



HT2E115 203



HT2E116 203

EN Tool Storage PL Przechowywanie Narzędzi RU Хранение Инструмента UK Зберігання Інструменту LT Įrankių Laikymas LV Instrumentu Uzglabāšana ET Tööriistade Hoidmine SK Skladovanie Nářadia CZ Vybavení Dílen



HT7G045 206



HT7G046 206



HT7G047 206



HT7G048 206



HT7G049 206



HT7G052 206



HT7G054 207



HT7G055 207



HT7G056 207



HT7G058 207



HT7G059 207



HT7G160 207



HT7G080 208



HT7G081 208



HT7G074 208



HT7G075

208



HT7G077

208



HT7G072

208



HT7G078

209



HT7G010

209



HT7G011

209



HT7G012

209



HT7G018

209



HT7G060

209



HT7G061

210



HT7G063

210



HT7G066

210



HT7G064

210



HT7G065

210



HT7G033

210



HT7G034

211



HT7G022

211



HT7G024

211



HT7G026

211



HT7G120

211



HT7G121

211



HT7G122

212



HT7G123

212



HT7G124

212



HT7G125

212



HT7G126

212



HT7G127

212



HT7G128

213



HT7G129

213



HT7G130

213



HT7G131

213



HT7G132

213

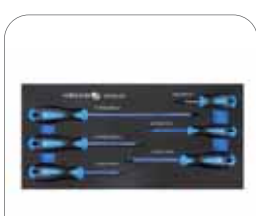

HT7G133

213



HT7G134

214



HT7G135

214

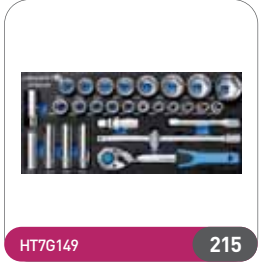
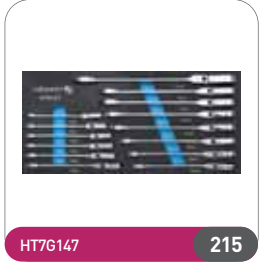
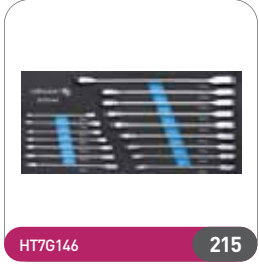
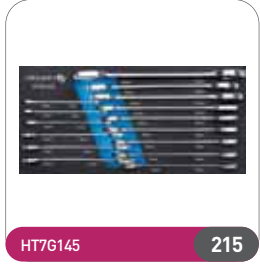
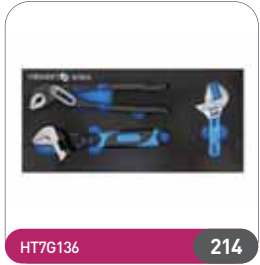

INDEX

HT1

HT1A002 62
 HT1A003 62
 HT1A004 62
 HT1A005 62
 HT1A006 62
 HT1A007 62
 HT1A008 62
 HT1A009 62
 HT1A010 62
 HT1A011 62
 HT1A012 62
 HT1A013 62
 HT1A014 62
 HT1A156 63
 HT1A157 63
 HT1A158 63
 HT1A159 63
 HT1A160 63
 HT1A161 63
 HT1A162 63
 HT1A163 63
 HT1A164 63
 HT1A165 63
 HT1A166 63
 HT1A167 63
 HT1A168 63
 HT1A169 63
 HT1A170 63
 HT1A171 63
 HT1A208 63
 HT1A209 63
 HT1A210 63
 HT1A211 63
 HT1A212 63
 HT1A213 63
 HT1A214 63
 HT1A215 63
 HT1A216 63
 HT1A217 63
 HT1A218 63
 HT1A219 63
 HT1A220 63
 HT1A221 63
 HT1A222 63
 HT1A223 63
 HT1A224 63
 HT1A227 63
 HT1A230 63
 HT1A232 63
 HT1A236 63
 HT1A258 63
 HT1A259 63
 HT1A260 63
 HT1A261 63
 HT1A262 63
 HT1A263 63
 HT1A264 63
 HT1A265 63
 HT1A266 63
 HT1A267 63
 HT1A268 63
 HT1A269 63
 HT1A270 63
 HT1A271 63
 HT1A272 63
 HT1A273 63
 HT1A274 63
 HT1A277 63
 HT1A280 63
 HT1A282 63
 HT1A408 63
 HT1A409 63

HT1A410 63
 HT1A411 63
 HT1A412 63
 HT1A413 63
 HT1A414 63
 HT1A415 63
 HT1A416 63
 HT1A417 63
 HT1A418 63
 HT1A419 63
 HT1A420 63
 HT1A421 63
 HT1A422 63
 HT1A423 63
 HT1A424 63
 HT1A427 63
 HT1A430 63
 HT1A432 63
 HT1A701 61
 HT1A702 61
 HT1A703 61
 HT1A705 61
 HT1A714 61
 HT1A724 62
 HT1A727 62
 HT1A740 62
 HT1A745 62
 HT1A747 62
 HT1A752 64
 HT1A755 62
 HT1A756 62
 HT1A757 62
 HT1A763 62
 HT1A764 62
 HT1A770 62
 HT1A771 62
 HT1A772 62
 HT1A773 62
 HT1A774 62
 HT1A775 62
 HT1A779 64
 HT1A783 64
 HT1A785 64
 HT1A792 62
 HT1A880 64
 HT1A884 64
 HT1A886 64
 HT1A888 64
 HT1E402 124
 HT1E406 124
 HT1E407 124
 HT1E408 124
 HT1E409 124
 HT1E410 124
 HT1E420 124
 HT1E424 124
 HT1E425 125
 HT1E430 125
 HT1E600 130
 HT1E601 130
 HT1E602 130
 HT1E603 130
 HT1E604 130
 HT1E605 130
 HT1E606 130
 HT1E615 130
 HT1E620 131
 HT1E621 131
 HT1E630 131
 HT1E640 131
 HT1E700 136
 HT1E701 136
 HT1E702 136
 HT1E720 136
 HT1E721 136
 HT1E735 136

HT1P006 83
 HT1P008 83
 HT1P010 83
 HT1P012 83
 HT1P016 83
 HT1P020 83
 HT1P022 84
 HT1P024 84
 HT1P026 84
 HT1P040 132
 HT1P042 132
 HT1P044 132
 HT1P046 132
 HT1P047 132
 HT1P048 133
 HT1P049 133
 HT1P050 84
 HT1P052 84
 HT1P054 84
 HT1P056 84
 HT1P058 84
 HT1P070 84
 HT1P102 133
 HT1P103 133
 HT1P141 85
 HT1P142 85
 HT1P143 85
 HT1P144 85
 HT1P145 85
 HT1P146 85
 HT1P147 85
 HT1P148 85
 HT1P160 134
 HT1P161 134
 HT1P162 135
 HT1P169 135
 HT1P170 134
 HT1P172 134
 HT1P176 134
 HT1P181 133
 HT1P182 133
 HT1P186 133
 HT1P187 133
 HT1P188 133
 HT1P189 132
 HT1P190 135
 HT1P191 135
 HT1P192 134
 HT1P193 135
 HT1P194 134
 HT1P195 134
 HT1P196 135
 HT1P198 135
 HT1P199 135
 HT1P281 136
 HT1P282 136
 HT1P283 136
 HT1P284 136
 HT1P285 136
 HT1P286 136
 HT1P350 156
 HT1P356 156
 HT1P358 156
 HT1P372 140
 HT1P375 140
 HT1P376 140
 HT1P377 140
 HT1P378 140
 HT1P379 140
 HT1P380 140
 HT1P382 140
 HT1P384 140
 HT1P385 85
 HT1P386 85
 HT1P387 85
 HT1P390 156

HT1P392 156
 HT1P393 156
 HT1P394 156
 HT1P501 140
 HT1P502 140
 HT1P503 140
 HT1P506 140
 HT1P507 140
 HT1P508 140
 HT1P519 141
 HT1P520 141
 HT1P522 141
 HT1P524 141
 HT1P526 141
 HT1P530 141
 HT1P531 141
 HT1P532 141
 HT1P533 141
 HT1P534 141
 HT1P535 141
 HT1P536 141
 HT1P537 141
 HT1P539 141
 HT1P541 141
 HT1P542 141
 HT1P543 141
 HT1P545 141
 HT1P546 141
 HT1P547 141
 HT1P548 141
 HT1P552 141
 HT1P554 141
 HT1P556 141
 HT1P560 141
 HT1P561 142
 HT1P562 142
 HT1P563 142
 HT1P564 142
 HT1P595 142
 HT1P600 142
 HT1P603 142
 HT1P605 142
 HT1P606 143
 HT1P611 143
 HT1P612 143
 HT1P614 143
 HT1P617 142
 HT1P620 143
 HT1P623 143
 HT1P624 143
 HT1P625 143
 HT1P626 143
 HT1P627 143
 HT1P628 144
 HT1P630 143
 HT1P635 144
 HT1P636 144
 HT1P637 144
 HT1P638 144
 HT1P639 144
 HT1P640 144
 HT1P641 144
 HT1P642 144
 HT1P643 144
 HT1P644 144
 HT1P645 144
 HT1P650 144
 HT1P651 144
 HT1P652 144
 HT1P653 144
 HT1P654 144
 HT1P655 144
 HT1P656 144
 HT1P657 144
 HT1P680 144
 HT1P903 131

HT1P905 131
 HT1P907 131
 HT1P909 131
 HT1P911 131
 HT1P913 132
 HT1P917 132
 HT1P919 132
 HT1P923 132
 HT1P931 132
 HT1R006 82
 HT1R007 82
 HT1R008 82
 HT1R009 82
 HT1R010 82
 HT1R011 82
 HT1R012 82
 HT1R013 82
 HT1R014 82
 HT1R015 82
 HT1R016 82
 HT1R017 82
 HT1R018 82
 HT1R019 82
 HT1R020 82
 HT1R021 82
 HT1R022 82
 HT1R024 82
 HT1R027 82
 HT1R030 82
 HT1R032 82
 HT1R048 83
 HT1R050 83
 HT1R051 83
 HT1R052 83
 HT1R053 83
 HT1R054 83
 HT1R055 83
 HT1R056 83
 HT1R057 83
 HT1R058 83
 HT1R059 83
 HT1R061 83
 HT1R070 83
 HT1R071 83
 HT1R072 83
 HT1R073 83
 HT1R074 83
 HT1R302 59
 HT1R304 59
 HT1R308 59
 HT1R322 59
 HT1R324 59
 HT1R328 59
 HT1R332 59
 HT1R334 59
 HT1R342 61
 HT1R352 59
 HT1R354 59
 HT1R372 59
 HT1R374 59
 HT1R382 59
 HT1R391 61
 HT1R395 59
 HT1R397 83
 HT1R416 49
 HT1R424 51
 HT1R425 51
 HT1R426 52
 HT1R432 53
 HT1R439 55
 HT1R440 56
 HT1R444 58
 HT1R450 52
 HT1R454 53
 HT1R458 57
 HT1R460 66

HT1R461 66
HT1R462 48
HT1R464 47
HT1R465 48
HT1R466 48
HT1R470 50
HT1R478 46
HT1R480 47
HT1R485 50
HT1R486 50
HT1R490 46
HT1R491 47
HT1R492 46
HT1S001 79
HT1S002 79
HT1S004 79
HT1S008 79
HT1S010 79
HT1S012 79
HT1S014 79
HT1S015 79
HT1S020 79
HT1S023 79
HT1S024 79
HT1S028 79
HT1S029 79
HT1S032 79
HT1S040 79
HT1S041 79
HT1S042 79
HT1S051 79
HT1S053 79
HT1S054 79
HT1S055 79
HT1S056 79
HT1S057 79
HT1S058 79
HT1S059 79
HT1S064 79
HT1S066 79
HT1S068 79
HT1S072 79
HT1S077 79
HT1S094 75
HT1S095 76
HT1S096 76
HT1S097 76
HT1S098 76
HT1S099 77
HT1S100 76
HT1S101 76
HT1S105 77
HT1S120 71
HT1S121 71
HT1S122 71
HT1S123 71
HT1S125 71
HT1S126 71
HT1S127 71
HT1S128 71
HT1S130 71
HT1S131 71
HT1S132 71
HT1S135 72
HT1S136 72
HT1S137 72
HT1S138 72
HT1S139 72
HT1S140 72
HT1S141 72
HT1S142 72
HT1S145 72
HT1S146 72
HT1S147 72
HT1S148 72
HT1S150 72

HT1S151 72
HT1S152 72
HT1S153 72
HT1S155 72
HT1S156 72
HT1S157 72
HT1S158 72
HT1S160 72
HT1S161 72
HT1S162 72
HT1S165 72
HT1S166 72
HT1S167 72
HT1S168 72
HT1S169 72
HT1S170 72
HT1S171 72
HT1S172 72
HT1S175 72
HT1S176 72
HT1S177 72
HT1S178 72
HT1S201 79
HT1S203 61
HT1S214 80
HT1S215 76
HT1S216 76
HT1S270 75
HT1S271 75
HT1S272 75
HT1S300 69
HT1S301 69
HT1S302 69
HT1S303 69
HT1S304 69
HT1S305 69
HT1S307 69
HT1S310 70
HT1S311 70
HT1S312 70
HT1S313 70
HT1S314 69
HT1S315 69
HT1S316 69
HT1S317 69
HT1S318 71
HT1S319 71
HT1S321 71
HT1S322 71
HT1S323 70
HT1S324 71
HT1S330 69
HT1S331 69
HT1S332 69
HT1S334 70
HT1S335 70
HT1S336 70
HT1S337 70
HT1S338 70
HT1S339 70
HT1S340 70
HT1S341 70
HT1S342 70
HT1S343 70
HT1S344 70
HT1S345 70
HT1S346 70
HT1S347 70
HT1S348 70
HT1S349 70
HT1S350 70
HT1S359 70
HT1S361 70
HT1S362 70
HT1S363 70
HT1S364 70

HT1S366 70
HT1S367 70
HT1S382 69
HT1S384 69
HT1S385 69
HT1S386 69
HT1S392 70
HT1S395 71
HT1S400 66
HT1S401 66
HT1S402 66
HT1S404 49
HT1S405 49
HT1S432 67
HT1S438 66
HT1S439 67
HT1S440 67
HT1S441 67
HT1S442 67
HT1S445 67
HT1S446 67
HT1S457 67
HT1S458 67
HT1S459 67
HT1S460 67
HT1S524 65
HT1S525 65
HT1S526 65
HT1S527 65
HT1S528 65
HT1S529 65
HT1S530 65
HT1S531 65
HT1S532 65
HT1S546 66
HT1S548 66
HT1S549 66
HT1S550 66
HT1S551 66
HT1S552 66
HT1S553 66
HT1S554 66
HT1S555 66
HT1S585 66
HT1S586 66
HT1S588 66
HT1S590 66
HT1S592 66
HT1S594 66
HT1S596 66
HT1S597 66
HT1S601 64
HT1S602 64
HT1S603 64
HT1S606 65
HT1S607 65
HT1S608 65
HT1S623 65
HT1S624 65
HT1S625 65
HT1S626 65
HT1S627 65
HT1S628 65
HT1S640 65
HT1S642 65
HT1S643 65
HT1S644 65
HT1S645 65
HT1S646 65
HT1S647 65
HT1S648 65
HT1S649 65
HT1S670 65
HT1S671 65
HT1S672 65

HT1S673 65
HT1S674 65
HT1S675 65
HT1S676 65
HT1S677 65
HT1S678 65
HT1S679 65
HT1S680 65
HT1S724 65
HT1S725 65
HT1S726 65
HT1S727 65
HT1S728 65
HT1S729 65
HT1S730 65
HT1S731 65
HT1S732 65
HT1S746 65
HT1S747 65
HT1S748 65
HT1S749 65
HT1S750 65
HT1S751 65
HT1S752 65
HT1S753 65
HT1S754 65
HT1S755 65
HT1S785 65
HT1S786 65
HT1S788 65
HT1S790 65
HT1S792 65
HT1S794 65
HT1S796 65
HT1S797 65
HT1S846 71
HT1S847 71
HT1S848 71
HT1S849 71
HT1S850 71
HT1S851 71
HT1S852 71
HT1S853 71
HT1S885 71
HT1S886 71
HT1S888 71
HT1S890 71
HT1S902 80
HT1S903 80
HT1S904 80
HT1S905 80
HT1S920 81
HT1S922 81
HT1S924 81
HT1S940 81
HT1S941 81
HT1S944 81
HT1S960 81
HT1S961 81
HT1S962 81
HT1S965 81
HT1S966 81
HT1S968 81
HT1S969 81
HT1S973 81
HT1S974 81
HT1S976 81
HT1S977 81
HT1S981 131
HT1S982 131
HT1S986 80
HT1S990 80
HT1S994 80
HT1S996 80
HT1S997 80
HT1S998 80

HT1W406 82
HT1W407 82
HT1W408 82
HT1W409 82
HT1W410 82
HT1W411 82
HT1W412 82
HT1W413 82
HT1W414 82
HT1W415 82
HT1W416 82
HT1W417 82
HT1W418 82
HT1W419 82
HT1W420 82
HT1W421 82
HT1W422 82
HT1W424 82
HT1W425 82
HT1W426 82
HT1W427 82
HT1W428 82
HT1W430 82
HT1W432 82
HT1W436 82
HT1W441 82
HT1W446 82
HT1W450 82
HT1W455 82
HT1W490 83
HT1W492 82
HT1W496 82
HT1W590 81
HT1W598 82
HT1W599 82
HT1W701 61
HT1W706 61
HT1W707 61
HT1W708 61
HT1W710 61
HT1W711 61
HT1W712 61
HT1W713 61
HT1W714 61
HT1W730 81
HT1W760 161
HT1W761 161
HT1W800 73
HT1W801 73
HT1W802 72
HT1W803 73
HT1W804 73
HT1W806 75
HT1W807 73
HT1W808 73
HT1W809 74
HT1W810 74
HT1W814 73
HT1W816 75
HT1W817 75
HT1W818 73
HT1W820 74
HT1W821 74
HT1W822 74
HT1W825 74
HT1W826 74
HT1W830 74
HT1W831 75
HT1W879 61

HT2

HT2C002 197
HT2C004 197
HT2C050 197

HT2C052	197
HT2C054	197
HT2C056	197
HT2C058	197
HT2C059	197
HT2C101	196
HT2C107	196
HT2C108	196
HT2C131	196
HT2C135	196
HT2C137	196
HT2C138	196
HT2C141	196
HT2C152	197
HT2C154	197
HT2C156	197
HT2C180	197
HT2C181	198
HT2C191	198
HT2C301	198
HT2C302	198
HT2C303	198
HT2C304	198
HT2C310	198
HT2C311	198
HT2C400	144
HT2C401	145
HT2C500	145
HT2C501	145
HT2C502	145
HT2C503	145
HT2C504	145
HT2C505	145
HT2C509	145
HT2C550	202
HT2C551	202
HT2C552	202
HT2E100	202
HT2E101	202
HT2E105	202
HT2E106	203
HT2E115	203
HT2E116	203
HT2E130	203
HT2E200	100
HT2E210	100

HT3

HT3B001	148
HT3B003	148
HT3B005	148
HT3B008	148
HT3B010	148
HT3B015	148
HT3B020	148
HT3B021	148
HT3B023	148
HT3B025	148
HT3B028	148
HT3B029	148
HT3B030	148
HT3B031	148
HT3B033	148
HT3B034	148
HT3B035	149
HT3B036	149
HT3B038	148
HT3B039	148
HT3B041	149
HT3B043	149
HT3B044	149
HT3B045	149
HT3B046	149
HT3B048	149

HT3B052	149
HT3B060	150
HT3B062	150
HT3B064	150
HT3B066	150
HT3B069	150
HT3B070	150
HT3B071	150
HT3B072	150
HT3B073	150
HT3B076	150
HT3B091	149
HT3B094	148
HT3B095	148
HT3B097	148
HT3B500	150
HT3B501	150
HT3B502	150
HT3B504	150
HT3B505	152
HT3B506	152
HT3B509	152
HT3B519	152
HT3B520	152
HT3B521	152
HT3B522	152
HT3B523	152
HT3B524	152
HT3B525	152
HT3B526	152
HT3B527	152
HT3B540	152
HT3B548	152
HT3B580	177
HT3B581	177
HT3B582	178
HT3B617	85
HT3B618	85
HT3B619	85
HT3B621	153
HT3B622	153
HT3B623	153
HT3B624	152
HT3B625	152
HT3B626	152
HT3B640	153
HT3B641	153
HT3B650	159
HT3B651	159
HT3B655	159
HT3B656	159
HT3B657	159
HT3B660	161
HT3B665	161
HT3B670	153
HT3B700	153
HT3B708	153
HT3B710	154
HT3B712	154
HT3B713	154
HT3B721	154
HT3B722	154
HT3B723	154
HT3B724	154
HT3B725	154
HT3B726	154
HT3B727	154
HT3B728	154
HT3B729	154
HT3B770	159
HT3B771	159
HT3B772	159
HT3B774	159
HT3B775	159
HT3B776	159
HT3B777	159

HT3B778	159
HT3B800	154
HT3B801	154
HT3B802	155
HT3B804	155
HT3B808	155
HT3B809	155
HT3B810	155
HT3B811	155
HT3B841	155
HT3B842	155
HT3B843	155
HT3B845	155
HT3B848	155
HT3B850	155
HT3B852	155
HT3B880	155
HT3B881	155
HT3B882	155
HT3B902	156
HT3B904	156
HT3B906	156
HT3B908	156
HT3B909	156
HT3B910	156
HT3B911	156
HT3B912	156
HT3B913	156
HT3B914	156
HT3B915	156
HT3B916	156
HT3B917	156
HT3B918	156
HT3B920	156
HT3B921	156
HT3B922	156
HT3B935	157
HT3B936	157
HT3B937	157
HT3B938	157
HT3B939	157
HT3B940	157
HT3B941	156
HT3B942	156
HT3B943	156
HT3B944	157
HT3B946	157
HT3B950	157
HT3B952	157
HT3B954	157
HT3B960	157
HT3B963	157
HT3S202	157
HT3S204	157
HT3S206	157
HT3S232	157
HT3S234	158
HT3S238	158
HT3S270	158
HT3S274-D	158
HT3S277	158
HT3S280	158
HT3S285	158
HT3S286	158
HT3S295	158

HT4

HT4C603-D	187
HT4C604	188
HT4C605	188
HT4C606	188
HT4C607	188
HT4C612	188
HT4C613	188

HT4C614	188
HT4C622	188
HT4C623	190
HT4C625	190
HT4C626	190
HT4C627	190
HT4C628	190
HT4C629	190
HT4C630	190
HT4C632	190
HT4C635	190
HT4C636	190
HT4C637	191
HT4C638	191
HT4C639	191
HT4C640	191
HT4C641	191
HT4C642	191
HT4C650	191
HT4C651	191
HT4C652	192
HT4C661	192
HT4C662	192
HT4C664	192
HT4C665	192
HT4C667	193
HT4C668	193
HT4C669	193
HT4C670	192
HT4C671	192
HT4C672	192
HT4C673	193
HT4C674	193
HT4M001-D	167
HT4M003	167
HT4M005	167
HT4M006	167
HT4M007	167
HT4M008	167
HT4M009	167
HT4M010	167
HT4M011	167
HT4M012	167
HT4M013	167
HT4M015	167
HT4M016	167
HT4M020	167
HT4M021	167
HT4M040	167
HT4M070	167
HT4M071	167
HT4M072	168
HT4M074	168
HT4M079	167
HT4M202	166
HT4M203	166
HT4M206	166
HT4M214	166
HT4M215	166
HT4M216	166
HT4M217	166
HT4M218	159
HT4M261-D	165
HT4M262	166
HT4M270	166
HT4M274	166
HT4M322	165
HT4M323	165
HT4M324	165
HT4M340	168
HT4M341	168
HT4M342	168
HT4M400	164
HT4M401	164
HT4M402	164
HT4M405	164

HT4M406	164
HT4M407	164
HT4M409	165
HT4M410	165
HT4M411	165
HT4M423	164
HT4M425	164
HT4M426	164
HT4M428	164
HT4M429	165
HT4M430	165
HT4M431	165
HT4M432	164
HT4M433	164
HT4M434	164
HT4M435	164
HT4M436	165
HT4M437	164
HT4M438	164
HT4M473	165
HT4M475	165
HT4M476	165
HT4M477	165
HT4M478	165
HT4M479	165
HT4R006	89
HT4R010	89
HT4R011	89
HT4R012	89
HT4R013	89
HT4R014	89
HT4R015	89
HT4R016	89
HT4R017	89
HT4R018	89
HT4R019	89
HT4R020	89
HT4R021	89
HT4R022	89
HT4R023	89
HT4R024	89
HT4R027	89
HT4R030	89
HT4R032	89
HT4R049	89
HT4R104	89
HT4R111	89
HT4R112	89
HT4R113	89
HT4R114	89
HT4R115	89
HT4R116	89
HT4R120	89
HT4R122	89
HT4R124	89
HT4R211	89
HT4R212	89
HT4R213	89
HT4R214	89
HT4R217	89
HT4R302	89
HT4R304	89
HT4R306	89
HT4R315	90
HT4R316	90
HT4R320	90
HT4R324	90
HT4R326	90
HT4R328	90
HT4R402	161
HT4R405	161
HT4R422	161
HT4R425	161
HT4R502	125
HT4R504	125
HT4R506	125

HT4R508	125	HT6D117	174	HT6D408	178	HT6D635	179	HT6D902	183
HT4R509	125	HT6D119	174	HT6D410	178	HT6D636	179	HT6D904	183
HT4R510	125	HT6D122	174	HT6D412	178	HT6D638	179	HT6D916	184
HT4R512	126	HT6D123	174	HT6D414	178	HT6D640	180	HT6D923	184
HT4R518	126	HT6D126	174	HT6D416	178	HT6D650	182	HT6D992	179
HT4R519	126	HT6D127	174	HT6D417	178	HT6D650-2	180	HT6R002	90
HT4R520	126	HT6D129	174	HT6D420	178	HT6D651	180	HT6R004	90
HT4R521	126	HT6D132	174	HT6D424	178	HT6D653	180	HT6R006	90
HT4R522	126	HT6D134	174	HT6D426	178	HT6D654-2	180		
HT4R621	88	HT6D137	174	HT6D429	178	HT6D656-2	180		
HT4R622	88	HT6D139	174	HT6D431	178	HT6D657	180		
HT4R623	88	HT6D141	174	HT6D433	178	HT6D659	180		
HT4R625	88	HT6D180	174	HT6D435	178	HT6D660	182		
HT4R630	88	HT6D186	174	HT6D436	178	HT6D660-2	182		
HT4R635	88	HT6D201	172	HT6D437	178	HT6D661-2	182		
HT4R650	88	HT6D202	172	HT6D438	178	HT6D663-2	182		
HT4R651	88	HT6D203	172	HT6D439	178	HT6D665	182		
HT4R652	89	HT6D204	172	HT6D440	178	HT6D666	182		
HT4R712	91	HT6D205	172	HT6D441	178	HT6D667	182		
HT4R716	91	HT6D206	172	HT6D442	178	HT6D668	182		
HT4R718	91	HT6D207	172	HT6D445	178	HT6D668	182		
HT4R746	91	HT6D209	172	HT6D447	178	HT6D670	182		
HT4R747	91	HT6D210	172	HT6D448	178	HT6D671	183		
HT4R748	91	HT6D213	172	HT6D450	178	HT6D672	183		
HT4R749	91	HT6D214	172	HT6D452	178	HT6D673	183		
HT4R750	91	HT6D215	172	HT6D453	178	HT6D674	182		
HT4R751	91	HT6D218	172	HT6D455	178	HT6D680-2	183		
HT4R755	91	HT6D220	172	HT6D462	178	HT6D682-2	183		
HT4R757	92	HT6D224	172	HT6D463	178	HT6D690	182		
HT4R758	92	HT6D226	172	HT6D466	178	HT6D701	178		
HT4R780	107	HT6D231	172	HT6D470	173	HT6D702	178		
HT4R781	105	HT6D233	172	HT6D476	173	HT6D703	178		
HT4R790	119	HT6D236	172	HT6D478	173	HT6D706	178		
HT4R795	119	HT6D237	172	HT6D484	173	HT6D711	178		
HT4R801	92	HT6D240	172	HT6D486	173	HT6D712	178		
HT4R802	92	HT6D242	172	HT6D487	173	HT6D716	178		
HT4R803	92	HT6D248	172	HT6D489	173	HT6D721	179		
HT4R804	92	HT6D280	172	HT6D490	173	HT6D722	179		
HT4R810	92	HT6D281	172	HT6D492	173	HT6D742	179		
HT4R811	92	HT6D282	172	HT6D504	177	HT6D746	179		
HT4R812	92	HT6D284	172	HT6D505	177	HT6D748	179		
HT4R813	92	HT6D290	173	HT6D523	175	HT6D802	174		
HT4R820	92	HT6D291	173	HT6D524	175	HT6D807	174		
HT4R821	92	HT6D292	173	HT6D525	175	HT6D812	174		
HT4R870	92	HT6D310	177	HT6D526	175	HT6D817	174		
HT4R871	92	HT6D312	177	HT6D527	175	HT6D822	174		
HT4R872	92	HT6D314	177	HT6D528	175	HT6D824	174		
HT4R873	93	HT6D316	177	HT6D530	175	HT6D825	174		
HT4R874	93	HT6D317	177	HT6D541	177	HT6D827	174		
HT4R875	93	HT6D320	177	HT6D543	177	HT6D832	174		
HT4R876	93	HT6D321	175	HT6D544	177	HT6D834	174		
HT4R890	93	HT6D322	175	HT6D545	177	HT6D837	174		
HT4R891	93	HT6D323	175	HT6D546	177	HT6D840	174		
HT4R892	93	HT6D324	175	HT6D547	177	HT6D842	174		
HT4R894	93	HT6D325	175	HT6D548	177	HT6D844	174		
HT4R897	93	HT6D326	175	HT6D549	177	HT6D847	174		
HT4R898	93	HT6D330	174	HT6D550	177	HT6D852	174		
HT4R899	93	HT6D336	175	HT6D551	177	HT6D854	174		

HT7

HT6

HT6D084	175
HT6D085	175
HT6D086	175
HT6D088	175
HT6D090	175
HT6D103	174
HT6D104	174
HT6D105	174
HT6D108	174
HT6D109	174
HT6D111	174
HT6D112	174
HT6D114	174
HT6D116	174

HT6D344	177	HT6D634	179
HT6D345	177	HT6D635	179
HT6D346	177	HT6D636	179
HT6D348	177	HT6D638	179
HT6D370	172	HT6D640	180
HT6D378	174	HT6D650	182
HT6D380	173	HT6D651	180
HT6D381	173	HT6D653	180
HT6D382	173	HT6D654-2	180
HT6D383	173	HT6D656-2	180
HT6D384	173	HT6D657	180
HT6D385	173	HT6D659	180
HT6D388	173	HT6D660	182
HT6D389	173	HT6D660-2	182
HT6D392	173	HT6D661-2	182
HT6D404	178	HT6D663-2	182
HT6D406	178	HT6D665	182
		HT6D666	182
		HT6D667	182
		HT6D668	182
		HT6D668	182
		HT6D670	182
		HT6D671	183
		HT6D672	183
		HT6D673	183
		HT6D674	182
		HT6D680-2	183
		HT6D682-2	183
		HT6D690	182
		HT6D701	178
		HT6D702	178
		HT6D703	178
		HT6D706	178
		HT6D711	178
		HT6D712	178
		HT6D716	178
		HT6D721	179
		HT6D722	179
		HT6D742	179
		HT6D746	179
		HT6D748	179
		HT6D802	174
		HT6D807	174
		HT6D812	174
		HT6D817	174
		HT6D822	174
		HT6D824	174
		HT6D825	174
		HT6D827	174
		HT6D832	174
		HT6D834	174
		HT6D837	174
		HT6D840	174
		HT6D842	174
		HT6D844	174
		HT6D847	174
		HT6D852	174
		HT6D854	174
		HT6D857	174
		HT6D872	174
		HT6D874	174
		HT6D877	174
		HT6D882	174
		HT6D887	174
		HT6D892	174
		HT6D893	174
		HT6D894	174
		HT6D895	174
		HT6D896	174
		HT6D897	174
		HT6D898	174
		HT6D899	174
		HT6D901	183

HT7D110	175
HT7D112	175
HT7D114	175
HT7D116	175
HT7D118	175
HT7D120	175
HT7D122	175
HT7D124	175
HT7D125	175
HT7D128	175
HT7D130	175
HT7D132	175
HT7D135	175
HT7D138	175
HT7D140	175
HT7D158	177
HT7D270	178
HT7D272	178
HT7D274	178
HT7D276	178
HT7D278	178
HT7D280	178
HT7D282	178
HT7D284	178
HT7D285	178
HT7D286	178
HT7D290	178
HT7D294	178
HT7D296	178
HT7D306	178
HT7D308	178
HT7D310	178
HT7D312	178
HT7D314	178
HT7D318	178
HT7D322	178
HT7D325	178
HT7D332	178
HT7D335	178
HT7D338	178
HT7D340	178
HT7D344	178
HT7D350	178
HT7D353	178
HT7D360	178
HT7D365	178
HT7D367	178
HT7D373	178
HT7D383	178
HT7D702	185
HT7D704	185
HT7D706	185
HT7D712	185
HT7D713	187
HT7D716	187
HT7D722	187
HT7D724	187
HT7D732	187
HT7D734	187
HT7D738	187
HT7D915	172
HT7D916	172
HT7D917	172

HT7D918 172
 HT7D923 172
 HT7D924 172
 HT7D925 172
 HT7D929 172
 HT7D930 172
 HT7D931 172
 HT7D933 172
 HT7D934 172
 HT7D937 172
 HT7D938 172
 HT7D941 172
 HT7D942 172
 HT7D945 172
 HT7D950 172
 HT7D955 172
 HT7D956 172
 HT7D960 172
 HT7D961 172
 HT7D964 172
 HT7D965 172
 HT7D973 172
 HT7G010 209
 HT7G011 209
 HT7G012 209
 HT7G018 209
 HT7G022 211
 HT7G024 211
 HT7G026 211
 HT7G033 210
 HT7G034 211
 HT7G045 206
 HT7G046 206
 HT7G047 206
 HT7G048 206
 HT7G049 206
 HT7G052 206
 HT7G054 207
 HT7G055 207
 HT7G056 207
 HT7G058 207
 HT7G059 207
 HT7G060 209
 HT7G061 210
 HT7G063 210
 HT7G064 210
 HT7G065 210
 HT7G066 210
 HT7G072 208
 HT7G074 208
 HT7G075 208
 HT7G077 208
 HT7G078 209
 HT7G080 208
 HT7G081 208
 HT7G120 211
 HT7G121 211
 HT7G122 212
 HT7G123 212
 HT7G124 212
 HT7G125 212
 HT7G126 212
 HT7G127 212
 HT7G128 213
 HT7G129 213
 HT7G130 213
 HT7G131 213
 HT7G132 213
 HT7G133 213
 HT7G134 214
 HT7G135 214
 HT7G136 214
 HT7G137 214
 HT7G139 214

HT7G141 214
 HT7G142 215
 HT7G144 215
 HT7G145 215
 HT7G146 215
 HT7G147 215
 HT7G148 216
 HT7G149 215
 HT7G150 216
 HT7G151 216
 HT7G160 207

HT8

HT8D001 184
 HT8D002 184
 HT8D003 184
 HT8D004 184
 HT8D005 184
 HT8D006 184
 HT8D010 184
 HT8D011 184
 HT8D012 184
 HT8D013 184
 HT8D014 184
 HT8D015 184
 HT8D020 184
 HT8D021 184
 HT8D022 184
 HT8D023 184
 HT8D024 184
 HT8D025 184
 HT8D050 184
 HT8D051 184
 HT8D052 184
 HT8D053 184
 HT8D054 184
 HT8D055 184
 HT8D100 184
 HT8D101 184
 HT8D102 184
 HT8D103 184
 HT8D104 184
 HT8D105 184
 HT8D106 184
 HT8D107 184
 HT8D108 184
 HT8D120 184
 HT8D121 184
 HT8D122 184
 HT8D123 184
 HT8D124 184
 HT8D125 184
 HT8D126 184
 HT8D127 184
 HT8D130 184
 HT8D131 184
 HT8D132 184
 HT8D133 184
 HT8D134 184
 HT8D135 184
 HT8D136 184
 HT8D137 184
 HT8D138 184
 HT8D140 184
 HT8D141 184
 HT8D142 184
 HT8D143 184
 HT8D144 184
 HT8D145 184
 HT8D146 184
 HT8D147 184
 HT8D148 184
 HT8D149 184

HT8D150 184
 HT8D190 185
 HT8D195 185
 HT8D200 185
 HT8D210 185
 HT8G004 96
 HT8G006 96
 HT8G022 96
 HT8G024 96
 HT8G052 96
 HT8G053 96
 HT8G056 96
 HT8G100 96
 HT8G200 96
 HT8G201 96
 HT8G202 96
 HT8G203 96
 HT8G205 96
 HT8G206 96
 HT8G207 96
 HT8G208 96
 HT8G210 96
 HT8G211 96
 HT8G212 96
 HT8G213 96
 HT8G215 97
 HT8G216 97
 HT8G217 97
 HT8G218 97
 HT8G225 97
 HT8G226 97
 HT8G227 97
 HT8G228 97
 HT8G229 97
 HT8G230 97
 HT8G231 97
 HT8G232 97
 HT8G240 97
 HT8G241 97
 HT8G242 97
 HT8G245 99
 HT8G246 99
 HT8G247 99
 HT8G248 99
 HT8G250 99
 HT8G251 99
 HT8G252 99
 HT8G253 99
 HT8G254 100
 HT8G255 100
 HT8G256 100
 HT8G257 100
 HT8G258 100
 HT8G301 100
 HT8G302 100
 HT8G303 100
 HT8G304 100
 HT8G305 102
 HT8G306 100
 HT8G307 102
 HT8G310 102
 HT8G311 102
 HT8G314 102
 HT8G315 102
 HT8G316 102
 HT8G317 102
 HT8G318 103
 HT8G319 103
 HT8G320 103
 HT8G321 103
 HT8G322 103
 HT8G323 103
 HT8G324 103
 HT8G325 103

HT8G326 103
 HT8G327 104
 HT8G328 104
 HT8G329 104
 HT8G330 104
 HT8G331 104
 HT8G340 104
 HT8G341 104
 HT8G342 104
 HT8G343 104
 HT8G344 105
 HT8G345 105
 HT8G346 105
 HT8G347 105
 HT8G348 105
 HT8G349 105
 HT8G360 105
 HT8G361 106
 HT8G362 106
 HT8G363 106
 HT8G364 106
 HT8G370 106
 HT8G371 106
 HT8G372 106
 HT8G373 106
 HT8G374 107
 HT8G375 107
 HT8G376 107
 HT8G390 107
 HT8G391 107
 HT8G392 107
 HT8G393 107
 HT8G394 108
 HT8G400 108
 HT8G401 108
 HT8G402 108
 HT8G403 108
 HT8G404 108
 HT8G405 108
 HT8G406 108
 HT8G410 109
 HT8G411 109
 HT8G412 109
 HT8G413 109
 HT8G414 109
 HT8G415 109
 HT8G416 109
 HT8G418 109
 HT8G419 111
 HT8G420 111
 HT8G421 111
 HT8G422 111
 HT8G423 111
 HT8G424 111
 HT8G425 111
 HT8G426 111
 HT8G427 111
 HT8G428 111
 HT8G429 112
 HT8G430 112
 HT8G431 112
 HT8G432 112
 HT8G433 112
 HT8G434 112
 HT8G435 112
 HT8G436 112
 HT8G437 113
 HT8G460 113
 HT8G500 113
 HT8G501 113
 HT8G502 113
 HT8G503 113
 HT8G504 113
 HT8G505 113

HT8G506 114
 HT8G507 114
 HT8G508 114
 HT8G509 114
 HT8G510 114
 HT8G511 114
 HT8G512 114
 HT8G513 114
 HT8G514 115
 HT8G515 115
 HT8G516 115
 HT8G517 115
 HT8G550 115
 HT8G551 115
 HT8G552 115
 HT8G553 115
 HT8G554 116
 HT8G555 116
 HT8G556 116
 HT8G557 116
 HT8G558 116
 HT8G559 116
 HT8G560 116
 HT8G561 116
 HT8G601 117
 HT8G602 117
 HT8G610 117
 HT8G611 117
 HT8G613 117
 HT8G614 117
 HT8G616 117
 HT8G620 117
 HT8G904 117
 HT8G905 119
 HT8G907 119
 HT8G908 119
 HT8G912 119
 HT8G913 119
 HT8G915 119
 HT8G920 120
 HT8G925 120
 HT8G930 120
 HT8G935 120
 HT8G936 120
 HT8G937 120
 HT8G940 120
 HT8G945 120
 HT8G946 121
 HT8G947 121

HÖGERT
technik

RU Механические Инструменты





HT1R328 CrMo

HT1R324 CrMo

CrMo

HÖGERT

HÖGERT

EN Double ratchet wrench with sockets PL Kluczek oczkowy z grzechotką z nasadkami RU Накидной ключ с трещоткой и сменными головками UK Накидний ключ з тріскачкою і змінними голівками LT Žiedinis raktas su terkšle ir antgaliais LV Uzgriežņu sprūdatslēga ar mucīnām ET Põrkmehanismiga silmusvõti koos otsakutega SK Očkový kľúč s račňou s nadstavcami CZ Očkový klíč s ráčnou s nástavci



8, 9, 10, 11, 12, 13, 15, 16, 17, 18 mm
14, 19 mm



x11
72T
CrV

HT1R490	14 x 19 mm	5	20

EN Tool set PL Zestaw narzędzi RU Набор инструментов UK Набор інструментів LT Įrankių komplektas LV Instrumentu komplekts ET Tööriistakomplekt SK Súprava náradia CZ Sada nářadí



1/4":
10, 11, 12, 13, 14, 15, 16, 17, 18, 19, 21, 22, 24 mm
19 mm
1/4", 3/8"
80, 150 mm



mm	10	11	12	13	14	15	16	18	19	21	22	24
inch	3/8	7/16	15/32	1/2		19/32	5/8		3/4	13/16	7/8	15/16
star	E12	E14	E16		E18		E20	E22	E24			

x18
19 mm
SPLINE
GO-THROUGH
60T
CrV
CrMo
ERGO TRAY

HT1R478	19 mm	1	8

EN Double ratchet wrench with sockets PL Kluczek oczkowy z grzechotką z nasadkami RU Накидной ключ с трещоткой и сменными головками UK Накидний ключ з тріскачкою і змінними голівками LT Žiedinis raktas su terkšle ir antgaliais LV Uzgriežņu sprūdatslēga ar mucīnām ET Põrkmehanismiga silmusvõti koos otsakutega SK Očkový kľúč s račňou s nadstavcami CZ Očkový klíč s ráčnou s nástavci



8, 9, 10, 11, 12, 13, 15, 16, 17, 18 mm
E8, E10, E11, E12, E14, E16, E18, E20, E22 mm
14, 19 mm



x36
72T
CrV

HT1R492	14 x 19 mm	5	20

EN Tool set PL Zestaw narzędzi RU Набор инструментов UK Набор інструментів LT Įrankių komplektas LV Instrumentu komplekts ET Tööriistakomplekt SK Súprava náradia CZ Sada nářadí



- 1/2":**
- 8, 9, 10, 11, 12, 13, 14, 15, 16, 17, 18, 19, 20, 22, 24, 27, 30, 32, 36 mm
 - 15, 17, 19 mm
 - 16, 21 mm
 - 125, 250 mm
 - 1/2"
 - Adapter M1/2" – F3/8"
 - 1/2"



x29	1/2"	AS SYSTEM	6 PT	72T	CrMo	ERGO TRAY
-----	------	-----------	------	-----	------	-----------

HT1R480	1/2"	1	4

EN Tool set PL Zestaw narzędzi RU Набор инструментов UK Набор інструментів LT Įrankių komplektas LV Instrumentu komplekts ET Tööriistakomplekt SK Súprava náradia CZ Sada nářadí



- 1/4":**
- 4, 4.5, 5, 5.5, 6, 7, 8, 9, 10, 11, 12, 13 mm
 - SL4, SL5, SL7 mm
 - PH1, PH2, PH3, PZ1, PZ2, PZ3
 - T15, T20, T25
 - H3, H4, H5, H6, H7, H8 mm;
 - 1/4", 150 mm
 - 1/4"
 - 1/4", 75 mm
 - 1/4"



x34	1/4"	AS SYSTEM	6 PT	72T	CrV	S2	ERGO TRAY
-----	------	-----------	------	-----	-----	----	-----------

HT1R464	1/4"	1	8

EN Flexible double ratchet wrench with sockets PL Klucz oczkowy z grzechotką z przegubem z nasadkami RU Накладной ключ с трещоткой, шарниром и сменными головками UK Накладний ключ з тріскачкою, шарніром і змінними голівками LT Žiedinis raktas su terkšle ir šarnyru su antgaliais LV Uzgriežņu sprūdatslēga ar šarnīru un mucipāņiem ET Põrkmehanismi ja liigendiga silmusvõti koos otsakutega SK Očkový kľúč s račnou s kĺbom a nadstavcami CZ Očkový kľúč s račnou s kloubem a nástavci



- SL3, SL5, SL7 mm
- PH1, PH2, PH3
- PZ1, PZ2, PZ3
- H2, H3, H4, H5, H6 mm
- T15, T20, T25, T30, T40
- 2, 3
- 4, 6, 8
- 8, 9, 10, 11, 12, 13, 15, 16, 17, 18 mm
- 14, 19 mm



x36	FLEXIBLE HEAD	72T	CrV
-----	---------------	-----	-----

HT1R491	14 x 19 mm	5	20

EN Tool set PL Zestaw narzędzi RU Набор инструментов UK Набір інструментів LT Įrankių komplektas LV Instrumentu komplekts ET Tööriistakomplekt SK Súprava náradia CZ Sada nářadí



- 3/8":**
- 6, 7, 8, 9, 10, 11, 12, 13, 14, 15, 16, 17, 18, 19, 20, 21, 22, 24 mm
 - 8, 9, 10, 11, 12, 13, 14, 15, 16, 17, 18, 19 mm
 - 3/8"
 - 43, 100, 200 mm
 - 3/8"
 - Sliding adapter



x36	3/8"	AS SYSTEM	6 PT	72T	CrV	S2	CrMo	ERGO TRAY
-----	------	-----------	------	-----	-----	----	------	-----------

HT1R465	3/8"	1	4

EN Tool set PL Zestaw narzędzi RU Набор инструментов UK Набір інструментів LT Įrankių komplektas LV Instrumentu komplekts ET Tööriistakomplekt SK Súprava náradia CZ Sada nářadí



- Bits 10 mm - length 30 mm:**
- PH2, PH3
 - T20, T25, T30, T40, T45, T50, T55, T60
 - M5, M6, M8, M10, M12
 - H4, H5, H6, H8, H10, H12 mm
- length 75 mm:**
- T25, T27, T30, T40, T45, T50, T55
 - H5, H6, H7, H8, H10 mm
- length 120 mm:**
- T45, T50, T55
 - 10 mm bits



x37	72T	CrMo	S2	PH	SPLINE	TORX	HEX
-----	-----	------	----	----	--------	------	-----

HT1R466	10 mm	1	8

EN Tool set PL Zestaw narzędzi RU Набор инструментов UK Набір інструментів LT Įrankių komplektas LV Instrumentu komplekts ET Tööriistakomplekt SK Súprava náradia CZ Sada nářadí



- 1/4":**
- 5,5, 6, 7, 8, 9, 10, 11, 12, 13, 14 mm
 - SL3, SL4, SL5, SL6 mm
 - PH1, PH2 x 2, PH3
 - PZ1, PZ2, PZ3
 - TT10, TT15, TT20, TT25, TT27, TT30, TT40
 - H3, H4, H5, H6 mm
 - 1/4"
 - 1/4"
 - 50, 100 mm
 - 1/4"
 - 1/4"



x38	1/4"	AS SYSTEM	72T	CrMo	S2	CrV	ERGO TRAY
-----	------	-----------	-----	------	----	-----	-----------

HT1R462	1/4"	5	20

EN Screwdriver bits set PL Zestaw końcówek wkrętaskowych RU Набор бит UK Набір біт LT Atsuktuvo antgalių rinkinys LV Skrūvgriežu uzgaļu komplekts ET Krivikeeraja otsikute komplekt SK Súprava skrutkovacích koncoviek CZ Sada šroubovacích koncoviek



3/8":

- 30 mm: T20, T25, T30, T40, T45, T50, T55
- 75 mm: T20, T25, T30, T40, T45, T50, T55
- 30 mm: M5, M6, M8, M10, M12
- 75 mm: M5, M6, M8, M10, M12
- 30 mm: H4, H5, H6, H7, H8, H10, H12
- 75 mm: H4, H5, H6, H7, H8, H10, H12
- 10 mm, 3/8"
- 10 mm, 1/2"



x40	S2	3/8" 1/2"	TORX	SPLINE	HEX
-----	----	--------------	------	--------	-----

HT1S405	3/8", 1/2"	1	10

EN Screwdriver bits set PL Zestaw końcówek wkrętaskowych RU Набор бит UK Набір біт LT Atsuktuvo antgalių rinkinys LV Skrūvgriežu uzgaļu komplekts ET Krivikeeraja otsikute komplekt SK Súprava skrutkovacích koncoviek CZ Sada šroubovacích koncoviek



3/8":

- 30 mm: T20, T25, T30, T40, T45, T50, T55
- 75 mm: T20, T25, T30, T40, T45, T50, T55
- 30 mm: M5, M6, M8, M10, M12
- 75 mm: M5, M6, M8, M10, M12
- 30 mm: H4, H5, H6, H7, H8, H10, H12
- 75 mm: H4, H5, H6, H7, H8, H10, H12
- 10 mm, 3/8"
- 10 mm, 1/2"



x40	CrV	3/8" 1/2"	TORX	SPLINE	HEX
-----	-----	--------------	------	--------	-----

HT1S404	3/8", 1/2"	1	10

EN Tool set PL Zestaw narzędzi RU Набор инструментов UK Набір інструментів LT Įrankių komplektas LV Instrumentu komplekts ET Tööriistakomplekt SK Súprava náradia CZ Sada nářadí



1/4":

- SL4, SL5,5, SL7
- PH1, PH2, PH3
- PZ1, PZ2, PZ3
- T10, T15, T20, T25, T27, T30, T40
- H3, H4, H5, H6, H7, H8
- 4, 4.5, 5, 5.5, 6, 7, 8, 9, 10, 11, 12, 13, 14 mm
- 72T
- 50/100 mm
- 150 mm
- 30 mm
- 1/4"
- 1/4"
- 1/4"
- 1.27, 1.5, 2, 2.5 mm



x47	1/4"	AS SYSTEM	72T	CrMo	CrV
-----	------	-----------	-----	------	-----

HT1R416	1/4"	1	10

EN Tool set PL Zestaw narzędzi RU Набор инструментов UK Набір інструментів LT Įrankių komplektas LV Instrumentu komplekts ET Tööriistakomplekt SK Súprava náradia CZ Sada nářadí



- 1/4":**
- 4, 4.5, 5, 5.5, 6, 7, 8, 9, 10, 11, 12, 13 mm
 - 1/4"
 - 72T
 - 150 mm
 - 100 mm
 - 1/4"
 - 1.5, 2.0, 2.5 mm
 - PH1, 2 x PH2, PH3
 - PZ1, PZ2, PZ3
 - SL3, SL4, SL5, SL5.5 mm
 - H3, H4, H5, H6, H8
 - TT8, TT10, TT15, TT20, TT25, TT27, TT30, TT40
 - M5, M6, M8
 - 1, 2, 3
 - 6, 8, 10



x53 1/4" AS SYSTEM 72T CrV CrMo ERGO TRAY

HT1R485	1/4"	1	10

EN Tool set PL Zestaw narzędzi RU Набор инструментов UK Набір інструментів LT Įrankių komplektas LV Instrumentu komplekts ET Tööriistakomplekt SK Súprava náradia CZ Sada nářadí



- 1/4":**
- 5, 5.5, 6, 7, 8, 9, 10, 11, 12, 13 mm
 - 1/4"
 - 75 mm
 - 1/4"
 - 150 mm
 - 110 mm
 - 1/4"
 - 1/4"
 - PH1, PH2, PH3
 - SL4.5 SL6.5
 - SL8
- 1/2":**
- H3, H4, H5, H6
 - T10, T15, T20, T25, T27, T30, T40
 - 8, 9, 10, 11, 12, 13, 14, 15, 16, 17, 18, 19, 21, 22, 24, 27, 30, 32 mm
 - 16, 21 mm
 - 1/2"
 - 125, 250 mm
 - 1/2", 250 mm
 - 1/2"



x60 SPLINE 1/4" 1/2" 72T CrV S2 ERGO TRAY

mm	5,5	6	8	10	11	12	13	14	15	16	18	19	21	22	24	27	30	32
inch	7/32	5/16	3/8	7/16	15/32	1/2		19/32	5/8		3/4	13/16	7/8	15/16	1,1/16	1,1/8	1,1/4	
star	E8	E10	E12	E14	E16	E18		E20	E22	E24								

HT1R470	1/4", 1/2"	1	3

EN Tool set PL Zestaw narzędzi RU Набор инструментов UK Набір інструментів LT Įrankių komplektas LV Instrumentu komplekts ET Tööriistakomplekt SK Súprava náradia CZ Sada nářadí



- 1/4":**
- 4, 4.5, 5, 5.5, 6, 7, 8, 9, 10, 11, 12, 13, 14 mm
 - 4, 4.5, 5, 5.5, 6, 7, 8, 9, 10, 11, 12, 13, 14 mm
 - E4, E5, E6, E7, E8, E10
 - 50, 100, 150 mm
 - 140 mm
 - 110 mm
 - 1/4"
 - 150 mm
 - 1/4"
 - 1/4"
 - 1/4"
 - SL4, SL5.5, SL7
 - PZ1, PZ2, PZ3
 - PH1, PH2, PH3
 - T8, T10, T15, T20, T25, T30, T40
 - H3, H4, H5, H6, H7, H8



x63 1/4" AS SYSTEM 72T CrMo CrV

HT1R486	1/4"	1	4

EN Tool set PL Zestaw narzędzi RU Набор инструментов UK Набор інструментів LT Įrankių komplektas LV Instrumentu komplekts ET Tööriistakomplekt SK Súprava náradia CZ Sada nářadí



1/4":

- 4, 4.5, 5, 5.5, 6, 7, 8, 9, 10, 11, 12, 13, 14 mm
- 50, 100 mm
- 150 mm
- Universal Joint
- 152 mm
- 1/4" bits
- 72T
- 150 mm
- SL 4, SL 5.5, SL 7
- PH1, PH2
- PZ1, PZ2
- T8, T10, T15, T20, T25, T30
- H3, H4, H5, H6

5/16":

- SL 8, SL 10, SL 12
- PH3, PH4
- PZ3, PZ4
- T40, T45, T50, T55
- H8, H10, H12, H14

1/2":

- 14, 15, 16, 17, 18, 19, 20, 22, 24, 27, 30, 32 mm
- 125, 250 mm
- M1/2-F3/8
- Universal Joint
- 16, 21 mm
- 5/16"
- 72T
- 8, 10, 11, 12, 13, 14, 17, 19, 22 mm
- 1.5, 2.0, 2.5 mm



x85	1/4" 1/2"	AS SYSTEM
72T	CrMo	CrV

HT1R425	1/4", 1/2"	1	4

EN Tool set PL Zestaw narzędzi RU Набор инструментов UK Набор інструментів LT Įrankių komplektas LV Instrumentu komplekts ET Tööriistakomplekt SK Súprava náradia CZ Sada nářadí



1/2":

- 10, 11, 12, 13, 14, 15, 16, 17, 18, 19, 20, 21, 22, 24, 27, 30, 32, 36 mm
- 254 mm with 3 way adaptor
- 72T

1/4":

- 4, 4.5, 5, 5.5, 6, 7, 8, 9, 10, 11, 12, 13, 14 mm
- 150 mm
- 115 mm
- 50, 100 mm
- 72T
- 1.27, 1.5, 2.0, 2.5, 3.0 mm
- SL4, SL5, SL5.5, SL6, SL8 mm
- PH1, PH2
- PZ1, PZ2
- T8, T10, T15, T20x2, T25x2, T27, T30
- TT8, TT10, TT15, TT20, TT25, TT27, TT30
- H3, H4, H5, H6
- TH3, TH4, TH5, TH6
- 1, 2, 3
- 6, 8, 10
- M5, M6, M8
- 1, 2
- 1/4"



x89	1/4" 1/2"	AS SYSTEM
72T	CrMo	CrV

HT1R424	1/4", 1/2"	1	4

EN Tool set PL Zestaw narzędzi RU Набор инструментов UK Набор інструментів LT Įrankių komplektas LV Instrumentu komplekts ET Tööriistakomplekt SK Súprava náradia CZ Sada nářadí



1/4":

- 4, 4.5, 5, 5.5, 6, 7, 8, 9, 10, 11, 12, 13, 14 mm
- 6, 7, 8, 9, 10, 11, 12, 13 mm
- 3, 4, 5, 6 mm
- T8, T10, T15, T20, T25, T30
- 4, 5.5, 7mm
- PH1, PH2
- PZ1, PZ2
- 1/4"
- 50, 100 mm
- 150 mm
- 115 mm
- Spinner handle
- Universal Joint
- 72T

1/2":

- 10, 11, 12, 13, 14, 15, 16, 17, 18, 19, 20, 21, 22, 23, 24, 27, 30, 32 mm
- 14, 15, 17, 19 mm
- Universal Joint
- 3 way adapter
- 127, 254 mm
- 1/2"
- 72T
- 16, 21 mm

5/16":

- 8, 10, 12, 14 mm
- T40, T45, T50, T55
- 8, 10, 12 mm
- PH3, PH4
- PZ3, PZ4
- 1.5, 2, 2.5 mm



EN Tool set PL Zestaw narzędzi RU Набор инструментов UK Набор інструментів LT Įrankių komplektas LV Instrumentu komplekts ET Tööriistakomplekt SK Súprava náradia CZ Sada nářadí



1/2":

- 10, 11, 12, 13, 14, 15, 16, 17, 18, 19, 20, 21, 22, 24, 27, 30, 32 mm
- 14, 15, 17, 19 mm
- 72T
- 125, 250 mm
- 16, 21 mm
- 3 Way Adapter
- 5/16"
- Universal Joint

5/16":

- 8, 10, 12
- PH3, PH4
- PPZ3, PZ4
- T40, T45, T50, T55
- H8, H10, H12, H14

1/4":

- 4, 5.5, 7 mm
- PH1, PH2
- PZ1, PZ2
- T8, T10, T15, T20, T25, T30
- H3, H4, H5, H6
- 4, 4.5, 5, 5.5, 6, 7, 8, 9, 10, 11, 12, 13, 14 mm
- 6, 7, 8, 9, 10, 11, 12, 13 mm
- 72T
- 50, 100 mm
- 150 mm
- 30 mm
- 150 mm
- 115 mm
- Universal joint
- 1.5, 2, 2.5, 3 mm



x95 1/2" 5/16" 1/4" AS SYSTEM

72T CrMo CrV

x94 1/4" 1/2" 72T CrMo CrV

HT1R450 1/2", 5/16", 1/4" 1 4

HT1R426 1/2", 5/16", 1/4" 1 4

EN Tool set PL Zestaw narzędzi RU Набор инструментов UK Набор інструментів
 LT Įrankių komplektas LV Instrumentu komplekts ET Tööriistakomplekt SK Súprava
 náradia CZ Sada nářadí



1/4":

- 4, 4.5, 5, 5.5, 6, 7, 8, 9, 10, 11, 12, 13, 14 mm
- 6, 7, 8, 9, 10, 11, 12, 13 mm
- E4, E5, E6, E7, E8
- 3, 4, 5, 6 mm
- T8, T10, T15, T20, T25, T27, T30
- 4, 5.5, 6.5 mm
- PH1, PH2
- PZ1, PZ2
- 1/4"
- 50, 100 mm
- 115 mm
- Spinner handle
- Universal Joint
- 72T

1/2":

- 10, 11, 12, 13, 14, 15, 16, 17, 18, 19, 20, 21, 22, 24, 27, 30, 32 mm
- 14, 15, 17, 19, 22 mm
- E10, E11, E12, E14, E16, E18, E20, E24
- Universal Joint
- 3 way adaptor
- 127, 254 mm
- 1/2"
- 72T
- 16, 21 mm

5/16":

- 7, 8, 10, 12, 14 mm
- T40, T45, T50, T55, T60
- 8, 10, 12 mm
- PH3, PH4
- PZ3, PZ4
- 1.5, 2, 2.5 mm



x108	1/4" 1/2"	AS SYSTEM
72T	CrMo	CrV

HT1R454	1/2", 5/16", 1/4"	1	3

EN Tool set PL Zestaw narzędzi RU Набор инструментов UK Набор інструментів
 LT Įrankių komplektas LV Instrumentu komplekts ET Tööriistakomplekt SK Súprava
 náradia CZ Sada nářadí



1/2":

- 8, 10, 12
- PH3, PH4
- PZ3, PZ4
- T40, T45, T50, T55, T60
- H7, H8, H10, H12, H14
- 10, 11, 12, 13, 14, 15, 16, 17, 18, 19, 20, 21, 22, 23, 24, 27, 30, 32 mm
- 14, 15, 17, 19, 22 mm
- E10, E11, E12, E14, E16, E18, E20, E24
- 72T
- 125, 250 mm
- 16, 21 mm
- 3 Way Adaptor
- 5/16"
- Universal Joint

1/4":

- 4, 5.5, 7
- PH1, PH2
- PZ1, PZ2
- TT8, T10, T15, T20, T25, T27, T30
- H3, H4, H5, H6
- 4, 4.5, 5, 5.5, 6, 7, 8, 9, 10, 11, 12, 13, 14 mm
- 6, 7, 8, 9, 10, 11, 12, 13 mm
- E10, E11, E12, E14, E16, E18, E20, E24
- 72T
- 50, 100 mm
- 150 mm
- H30 mm
- 150 mm
- 115 mm
- Universal joint
- 1.27, 1.5, 2, 2.5 mm



x112	1/4" 1/2"	AS SYSTEM
72T	CrMo	CrV

HT1R432	1/4", 1/2"	1	4



EN Tool set PL Zestaw narzędzi RU Набор инструментов UK Набор інструментів LT Įrankių komplektas LV Instrumentu komplekts ET Tööriistakomplekt SK Súprava náradia CZ Sada nářadí



- 1/4":**
- 4, 4.5, 5, 5.5, 6, 7, 8, 9, 10, 11, 12, 13, 14 mm
 - 6, 7, 8, 9, 10, 11, 12, 13 mm
 - E4, E5, E6, E7, E8
 - 1/4" x 1/4"
 - 1/4" 75 mm
 - 150 mm
 - 1/4", 115 mm
 - 1/4"
 - 150 mm
 - Universal Joint: SL3; SL4, SL4.5; SL5; SL5.5; SL6; SL7
 - PH0, PH1, PH2, PH3, PH4
 - PZ0, PZ1, PZ2, PZ3, PZ4
 - H1.5; H2; H2.5; H3, H4, H5, H6
 - T10; T15, T20; T25; T27; T30
 - 72T

- 3/8":**
- 13, 14, 15, 16, 17, 18, 19 mm
 - 13, 14, 15 mm
 - E10, E11, E12, E14, E16, E18
 - 3/8 F x 1/4 M
 - 150 mm
 - Universal Joint
 - 72T
- 1/2":**
- 20, 21, 22, 24, 27, 30, 32 mm
 - 15, 17, 19 mm
 - E20, E22, E24
 - 16, 21 mm
 - 127, 254 mm
 - Adapter (3 in 1): 1/2"
 - Universal Joint
 - 72T

- 180 mm
- 160 mm
- 300 g
- Combination spanner: 8, 9, 10, 11, 12, 13, 14, 15, 16, 17, 18, 19 mm
- HEX keys: 1.5, 2, 2.5, 3, 4, 5, 6, 8, 10 mm
- Adjustable wrench: 250 mm
- Voltage tester: 110-250V
- Screwdrivers 2 pcs.: PH2 x 100 mm, SL6 x 100 mm
- Cutter: 175 mm
- Utility knife: 18 mm
- Magnetic holder

x131	1/4" 3/8" 1/2"	AS SYSTEM	72 T	CrMo	CrV
------	----------------------	--------------	------	------	-----

HT1R439	10 mm	1	8

EN Tool set PL Zestaw narzędzi RU Набор инструментов UK Набор інструментів LT Įrankių komplektas LV Instrumentu komplekts ET Tööriistakomplekt SK Súprava náradia CZ Sada nářadí



- 1/2":**
- 10, 11, 12, 13, 14, 15, 16, 17, 18, 19, 20, 21, 22, 24, 27, 30, 32, 36 mm
 - 14, 15, 17, 19 mm
 - 16/21 mm
 - Universal Joint
 - 245 mm with 3 way adaptor
 - 125 mm
 - 72T

- 5/16":**
- 1/2" x 5/16"
 - SL8, SL10, SL12
 - PH3, PH4
 - PZ3, PZ4
 - T40, T45, T50, T55
 - H8, H10, H12, H14

- 1/4":**
- 4, 4.5, 5, 5.5, 6, 7, 8, 9, 10, 11, 12, 13, 14 mm
 - 6, 7, 8, 9, 10, 11, 12, 13 mm
 - SL4, SL5.5, SL7
 - PH1, PH2
 - PZ1, PZ2
 - T8, T10, T15, T20, T25, T30
 - H3, H4, H5, H6
 - Spinner handle
 - 115 mm
 - 50, 100 mm
 - Universal Joint
 - 150 mm
 - Bit holder
 - 72T
 - Hex key: 1.27x2, 1.5x2, 2.0x2, 2.5, 3.0 mm

- SL4, SL5, SL5.5, SL6, SL8
- PH1, PH2
- PZ1, PZ2
- T8, T10, T15, T20x2, T25x2, T27, T30
- TT8, TT10, TT15, TT20, TT25, TT27, TT30
- H3, H4, H5, H6
- TH3, TH4, TH5, TH6
- TRI-WING: 1, 2, 3
- TORQ: 6, 8, 10
- SPLINE: M5, M6, M8
- SQUARE: 1, 2
- Bit adapter: 1/4"

x144 1/4" 1/2" AS SYSTEM 72T CrMo CrV

HT1R440	1/4", 1/2"	1	3

EN Tool set PL Zestaw narzędzi RU Набор инструментов UK Набор інструментів LT Įrankių komplektas LV Instrumentu komplekts ET Tööriistakomplekt SK Súprava náradia CZ Sada nářadí



- | | | | |
|---|--|--|---|
| <p>1/4":
4, 4.5, 5, 5.5, 6, 7, 8, 9, 10, 11, 12, 13, 14 mm
4, 5, 6, 7, 8, 9, 10 mm
E4, E5, E6, E7, E8
50, 100 mm
1/4"
115 mm
1/4"
1/4"
1/4", 72T
3, 4, 5, 6 mm
T8, T9, T10, T15, T20, T25, T27, T30
TT8, TT9, TT10, TT15, TT20, TT25, TT27, TT30
4, 5.5, 6.5, 7 mm
PH0, PH1, PH2
PZ0, PZ1, PZ2</p> | <p>10, 11, 12, 13, 14, 15 mm
E10, E11, E12, E14, E16, E18
21 mm
150 mm
3/8"
3/8"
3/8", 72T
13, 14, 15, 16, 17, 18, 19, 20, 21, 22, 24, 27, 30, 32 mm
16, 17, 18, 19, 22 mm
E20, E22, E24
16 mm, 21 mm
Socket bit 1/2": T50, T70
1/2"
3 way adaptor 1/2"
125, 255 mm
1/2"
1/2", 72T
8, 9, 10, 11, 12, 13, 14, 15, 16, 17, 18, 19 mm</p> | <p>10, 11, 12, 13, 14, 15, 16, 17, 18, 19 mm</p> | <p>Screwdriver bits 5/16" 30 mm
5.5, 6, 6.5, 7, 8, 10, 12 mm
T27, T30, T35, T40, T45, T50
TT27, TT30, TT35, TT40, TT45, TT50
6, 6.5, 8 mm
PH3, PH4
PZ3, PZ4
M5, M6, M8, M10 mm
Screwdriver bits 1/4" 25 mm:
M5, M6, M8
S1, S2
PH0, PH1, PH2, PH3
PZ0, PZ1, PZ2, PZ3
SL 4, 5.5, 6.5, 7
TT8, TT10, TT15, TT20, TT25, TT27, TT30, TT40, TT45
TO 6,8,10
HX2, 2.5, 3, 4, 5, 6, 7
SP 4, 6, 8, 10
TW 1, 2, 3, 4
Bit holder 1/4"
1.5, 2, 2.5, 3, 4, 5, 6 mm</p> |
|---|--|--|---|

x215 1/4" 3/8" 1/2" 72T CrMo CrV

HT1R458	1/4", 3/8", 1/2"	1	2

EN Tool set PL Zestaw narzędzi RU Набор инструментов UK Набор інструментів LT Įrankių komplektas LV Instrumentu komplekts ET Tööriistakomplekt SK Súprava náradia CZ Sada nářadí



PL



EN



- 1/2":**
- 10, 11, 12, 13, 14, 15, 17, 19, 20, 21, 22, 24, 27, 30, 32 mm
 - 16, 17, 18, 19, 22 mm
 - E18, E20, E22, E24
 - 16, 21 mm
 - 125, 250 mm
 - Universal Joint
 - 3 way Adapter
 - Bits Socket: T55, T60
 - 72T
 - 8, 9, 10, 11, 12, 13, 14, 15, 16, 17, 18, 19 mm
 - 5/16"
- 3/8":**
- 10, 11, 12, 13, 14, 15, 16, 17, 18, 19 mm
 - 10, 11, 12, 13, 14, 15 mm
 - E8, E10, E12, E14, E16
 - 18 mm
 - 125 mm
 - Universal Joint
 - 5/16"
 - 72T

- 1/4":**
- 4, 4.5, 5, 5.5, 6, 7, 8, 9, 10, 11, 12, 13, 14 mm
 - D4, 5, 6, 7, 8, 9, 10 mm
 - 50, 100 mm
 - E4, E5, E6, E7, E8
 - Universal Joint
 - 115 mm
 - 72T
 - Hex Key Wrench: 1.27 mm x 2, 1.5 mm x 2, 2 mm x 2, 2.5 mm x 2, 3 mm x 2, 4 mm x 2, 5 mm
 - Bits holder
 - 1/4"
 - 1/4"
 - SL4, SL5.5, SL6.5, SL7 mm
 - PH1, PH2, PH3
 - PZ1, PZ2, PZ3
 - T8, T9, T10, T15, T20, T25, T27, T30
 - TT8, TT9, TT10, TT15, TT20, TT25, TT27, TT30
 - H3, H4, H5, H6
 - Bits 30 mm:

- T25, T27x2, T30x2, T35x2, T40x3, T45x2, T50x2
- H5.5, H6 x2, H7, H8
- SL6, SL6.5, SL8
- PH3, PH4
- PZ3, PZ4
- M5, M6, M8, M10
- Bits 25 mm:
- H3, H4, H5, H6
- H3, H4, H5, H6 (with hole)
- PH1, PH2
- PZ1, PZ2
- T8, T10, T15, T20, T25, T30, T40
- TT8, TT10, TT15, TT20, TT25, TT30, TT40
- M5, M6, M8
- SL4, SL5, SL6, SL8
- TRI. WING: 1, 2, 3
- TORQ: 6, 8, 10
- SQUARE: 1, 2
- SERVICE: 4, 6, 8

x222	1/4" 3/8" 1/2"	AS SYSTEM	72T	CrMo	CrV
------	----------------------	--------------	-----	------	-----

HT1R444	1/4", 3/8", 1/2"	1	2

EN Sockets set with ratchet handle PL Grzechotka z zestawem nasadek RU Трещотка с набором головок UK Трискачка з набором головок LT Terkšlė su galvučių rinkiniu LV Sprūdatslėga ar mucīņu komplektu ET Kāristi padrunite komplektīga SK Ráčňa so súpravou nadstavcov CZ Ráčňa se sadou nástavců



Ratchet 1/2"
Sockets: 4, 5, 6, 7, 8, 9, 10, 11, 12, 13 mm

x10 1/2" 72T CrV CrMo

QUICK RELEASE ERGO GRIP

HT1R332	1/2"	5	10

EN Sockets set with ratchet handle PL Grzechotka z zestawem nasadek RU Трещотка с набором головок UK Трискачка з набором головок LT Terkšlė su galvučių rinkiniu LV Sprūdatslėga ar mucīņu komplektu ET Kāristi padrunite komplektīga SK Ráčňa so súpravou nadstavcov CZ Ráčňa se sadou nástavců



Ratchet 1/4"
Sockets: 4, 5, 6, 7, 8, 9, 10, 11, 12, 13 mm

x10 1/4" 72T CrV CrMo

QUICK RELEASE ERGO GRIP

HT1R334	1/4"	5	20

EN Sockets set with ratchet handle PL Grzechotka z zestawem nasadek RU Трещотка с набором головок UK Трискачка з набором головок LT Terkšlė su galvučių rinkiniu LV Sprūdatslėga ar mucīņu komplektu ET Kāristi padrunite komplektīga SK Ráčňa so súpravou nadstavcov CZ Ráčňa se sadou nástavců



Ratchet 1/2"
Sockets: 10, 11, 12, 13, 14, 15, 17, 19, 22, 24 mm

x10 1/2" 72T CrV CrMo

QUICK RELEASE ERGO GRIP

HT1R382	1/2"	5	20

EN Flexible head ratchet wrench with adapters PL Klucz z grzechotką i przegubem z wymiennymi adapterami RU Трещотка с шарниром и адаптерами UK Трискачка з шарніром і адаптерами LT Terkšlė su adapteriais LV Sprūdatrats ar adapteriem ET Põrkmehanism koos adapteritega SK Ráčňa s adaptérmí CZ Ráčňa s adaptéry



x5 1/4" x 19mm 3/8" x 19mm 1/2" x 19mm

1/4" x 19mm 72T CrV FLEXIBLE HEAD

HT1R395	1/4", 3/8", 1/2"	8	48

EN Swivel Ratchet handle PL Grzechotka, obrotowa rękojeść RU Трещотка с поворотной рукояткой UK Трискачка, обертова ручка LT Terkšlė su sukama rankena LV Sprūdatslėga, rotējošs rokturis ET Kāristi, pōorlvē kēepide SK Ráčňa, otočná rukoväť CZ Ráčňa, otočná rukojeť

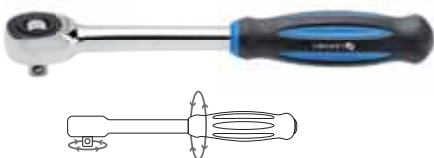

1/4" 60T CrV CrMo

QUICK RELEASE ERGO GRIP

HT1R374	1/4"	10	50
HT1R372	1/2"	5	20

EN Ratchet handle PL Grzechotka RU Трещотка UK Трискачка LT Terkšlė LV Sprūdatslėga ET Kāristi SK Ráčňa CZ Ráčňa



1/4" 3/8" 1/2" 72T CrV CrMo

QUICK RELEASE ERGO GRIP STRAIGHT

HT1R304	1/4"	10	100
HT1R308	3/8"	10	50
HT1R302	1/2"	10	30

EN Ratchet handle PL Grzechotka RU Трещотка UK Трискачка LT Terkšlė LV Sprūdatslėga ET Kāristi SK Ráčňa CZ Ráčňa



1/4" 3/8" 1/2" 72T CrV CrMo

QUICK RELEASE ERGO GRIP

HT1R324	1/4"	10	50
HT1R328	3/8"	5	30
HT1R322	1/2"	5	25

EN Ratchet handle PL Grzechotka RU Трещотка UK Трискачка LT Terkšlė LV Sprūdatslėga ET Kāristi SK Ráčňa CZ Ráčňa



1/4" 1/2" 72T TPR CrMo

QUICK RELEASE ERGO GRIP

HT1R354	1/4"	12	72
HT1R352	1/2"	6	24

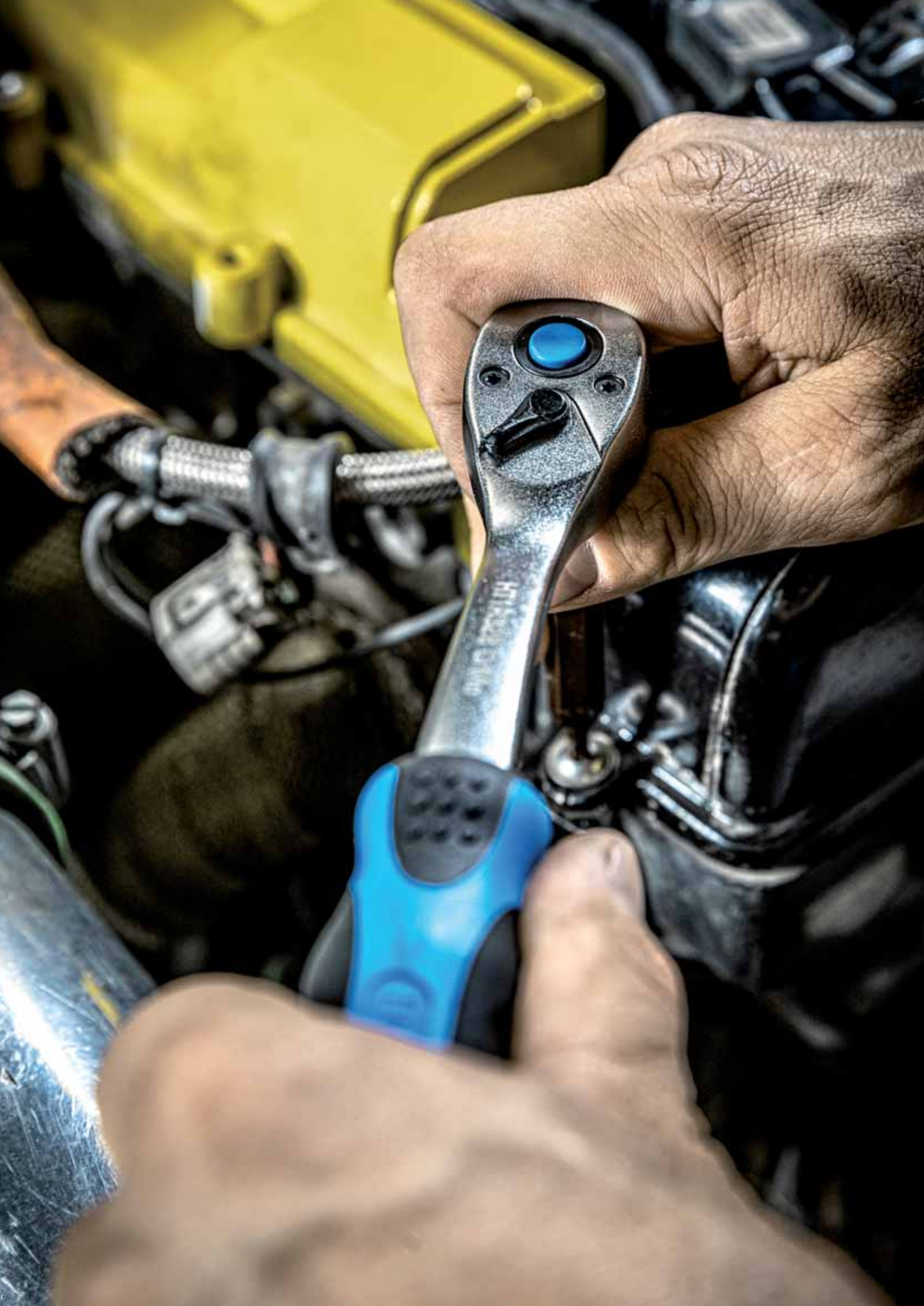

EN Telescopic ratchet handle PL Grzechotka teleskopowa RU Трещотка телескопическая UK Телескопічна тріскачка LT Teleskopinė terkšlė LV Teleskopiska sprūdatslēga ET Teleskoopkäristi SK Teleskopická ráčna CZ Teleskopická ráčna

25 YEAR WARRANTY SQUARE DRIVE

1/2" 72T 300-450 mm CrV

CrMo QUICK RELEASE ERGO GRIP

HT1R342	1/2"	5	25
---------	------	---	----

EN Ratchet handle PL Grzechotka RU Трещотка UK Тріскачка LT Terkšlė LV Sprūdatslēga ET Käristi SK Ráčna CZ Ráčna



25 YEAR WARRANTY SQUARE DRIVE

1/4" 72T CrV CrMo ERGO GRIP

HT1R391	1/4"	10	100
---------	------	----	-----

EN Torque wrench PL Klucz dynamometryczny RU Ключ динамометрический UK Динамометричний ключ LT Dinamometrinis raktas LV Dinamometriskā atslēga ET Dünamomeetriline võti SK Dynamometrický kľúč CZ Dynamometrický kľíč



24T ±4% CrV

Folder	Size	Range	Length	Box	Box
HT1W701	1/4"	5-25 Nm	255 mm	1	12
HT1W706	1/2"	20-110 Nm	320 mm	1	12
HT1W707	1/2"	40-210 Nm	435 mm	1	12
HT1W708	1/2"	50-350 Nm	515 mm	1	12

EN Torque wrench PL Klucz dynamometryczny RU Ключ динамометрический UK Динамометричний ключ LT Dinamometrinis raktas LV Dinamometriskā atslēga ET Dünamomeetriline võti SK Dynamometrický kľúč CZ Dynamometrický kľíč



Folder	Size	Range	Length	Box	Box
HT1W710	1/4"	5-25 Nm	255 mm	1	6
HT1W711	3/8"	10-60 Nm	320 mm	1	6
HT1W712	1/2"	20-120 Nm	435 mm	1	6
HT1W713	1/2"	40-220 Nm	515 mm	1	6
HT1W714	1/2"	80-330 Nm	595 mm	1	6

72T ±3% CrMo

EN Sliding T-handle for sockets and screwdriver bits PL Klucz typu T do nasadek i końcówek wkrętaekowych RU Ключ с Т-образной рукояткой, для торцевых головок и отверточных бит UK Т-подібний ключ для головок і біт для викруток LT „T” tipo raktas suktyvų antgaliams ir galvutėms LV T tipa atslēga skrūvgriežu mucīņām un uzgaļiem ET T-mutrivõti kruvikeerajate padruniteile ja otsikuteile SK Kľúč typ T pre nadstavce a skrutkovacie koncovky CZ Klič typ T pro nástavce a šroubovací koncovky



1/4" 2 in 1 S2 STEEL ADJUSTABLE

HT1W879	1/4"	1	60
---------	------	---	----

EN Spinner handle PL Pokrętko do nasadek RU Отвертка-вороток UK Вороток для головок LT Rankena antgaliams LV Rokturis mucīņām ET Vānt padruniteile SK Rukovät pre nadstavce CZ Rukojeť pro nástavce



1/4" CrV ERGO GRIP

HT1S203	150 mm	10	100
---------	--------	----	-----

EN Extension bar PL Przedłużka do nasadek RU Удлинитель UK Подовжувач для головок LT Antgalių ilgiklis LV Muciņu pagarinātājs ET Padrunisaba SK Predženie pre nadstavce CZ Prodloužení pro nástavce



25 YEAR WARRANTY SQUARE DRIVE

1/4" CrV DIN 3123

Folder	Length	Box	Box
HT1A701	50 mm	50	500
HT1A702	76 mm	40	400
HT1A703	100 mm	25	250
HT1A705	152 mm	20	200

EN Extension bar PL Przedłużka do nasadek RU Удлинитель UK Подовжувач для головок LT Antgalių ilgiklis LV Muciņu pagarinātājs ET Padrunisaba SK Predženie pre nadstavce CZ Prodloužení pro nástavce



25 YEAR WARRANTY SQUARE DRIVE

3/8" CrV DIN 3123

HT1A714	127 mm	20	80
---------	--------	----	----

EN Extension bar PL Przedłużka do nasadek RU Удлинитель UK Подовжувач для головок LT Antgalių ilgiklis LV Muciņu pagarinātājs ET Padrunisaba SK Predženie pre nadstavce CZ Prodloužení pro nástavce



1/2" CrV DIN 3123

Folder	Length	Weight	Quantity
HT1A724	125 mm	20	100
HT1A727	250 mm	10	40

EN Handle for wrench socket L-shape PL Pokrętko do nasadek typu L RU Вороток Г-образный UK L-подібний вороток для головок LT „L” tipo rankena antgaliams LV Rokturis mucinām, tips L ET Vānt L-tüüpi padrunitele SK Rukovät pre nadstavce typ L CZ Rukojeť pro nástavce typ L



1/2" CrV DIN 3122

Folder	Length	Weight	Quantity
HT1A792	250 mm	10	40

EN Flexible handle PL Pokrętko uchylne RU Вороток с шарниром UK Вороток із шарниром LT Svirtinė rankena LV šarnīrveida rokturis ET Vānt, pööratav SK Otočná rukovät CZ Otočná rukojeť



1/2" CrV DIN 3121

Folder	Length	Weight	Quantity
HT1A763	380 mm	5	200
HT1A764	457 mm	5	200

EN Socket adapter PL Adapter RU Переходник UK Перехідник LT Adapteris LV Adaptēris ET Adapter SK Adaptér CZ Adaptér



CrV DIN 3121

Folder	Size	Weight	Quantity
HT1A770	F1/4" x M3/8"	50	500
HT1A771	F3/8" x M1/4"	25	250
HT1A772	F3/8" x M1/2"	25	250
HT1A773	F1/2" x M3/8"	20	200
HT1A774	F1/2" x M3/4"	10	100
HT1A775	F3/4" x M1/2"	10	100

EN Flexible extension bar PL Przedłużka do nasadek, elastyczna RU Удлинитель гибкий UK Подовжувач для головок, еластичний LT Antgalių ilgiklis, lankstus LV Muciņu pagarinātājs, elastīgs ET Pikendaja padrunitele, paindlik SK Predženie pre nadstavce, elastické CZ Prodloužení pro nástavce, elastické



1/4" FLEXI-BLE CrV

Folder	Length	Weight	Quantity
HT1A740	150 mm	20	200

EN Sliding T-bar PL Pokrętko typu T RU Вороток Т-образный UK Т-подібний вороток LT „T” tipo rankena LV T tipa rokturis ET T-tüüpi vānt SK Rukovät typ T CZ Rukojeť typ T



1/4" CrV DIN 3122

Folder	Length	Weight	Quantity
HT1A745	1/4" 152 mm	25	200
HT1A747	1/2" 255 mm	10	50

EN Universal joint PL Przegub uniwersalny RU Шарнир карданный UK Універсальний шарнір LT Universalus šarnyras LV Universālais šarnīrs ET Universaalne liigend SK Univerzálny kĺb CZ Univerzální kloub



1/4" 3/8" 1/2" CrV DIN 3123

Folder	Length	Weight	Quantity
HT1A755	1/4"	25	500
HT1A756	3/8"	20	200
HT1A757	1/2"	25	200

EN Socket, hexagon metric PL Nasadka sześciokątna RU Торцевая головка шестигранная UK Шестигранна головка LT Šešiakampis antgalis LV Seškanšu mucīņa ET Kuuskantvõti SK Sesthranný nástrčný kľúč CZ Šestihranný nástrčný klíč



1/4" 6 PT AS SYSTEM CrV DIN 3124

Folder	Ø mm	D1 mm	D2 mm	L mm	Weight	Quantity
HT1A002	4	6,8	11,8	25	25	500
HT1A003	4,5	7,2	11,8	25	25	500
HT1A004	5	8	11,8	25	25	500
HT1A005	5,5	8,5	11,8	25	25	500
HT1A006	6	9,2	11,8	25	25	500
HT1A007	7	10,8	11,8	25	25	500
HT1A008	8	11,8	11,8	25	25	500
HT1A009	9	12,8	12,8	25	25	500
HT1A010	10	14,5	14,5	25	20	400
HT1A011	11	15,8	15,8	25	25	500
HT1A012	12	16,8	16,8	25	20	400
HT1A013	13	17,8	17,8	25	20	400
HT1A014	14	19,8	19,8	25	20	400

EN Socket, hexagon metric, deep PL Nasadka sześciokątna, długa RU Торцевая головка шестигранная, глубокая UK Довга шестигранна головка LT Šešiakampis antgalis, ilgas LV Seškanšu mucīņa, gara ET Kuuskantvõti, pikk SK Sesthranný nástrčný klúč, dlhý CZ Sestihranný nástrčný klíč, dlouhý

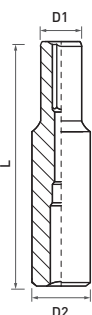

Folder	Ø	D1	D2	L	Box	Carton
HT1A156	6 mm	10,3 mm	16,8 mm	64 mm	30	240
HT1A157	7 mm	10,8 mm	16,8 mm	64 mm	30	240
HT1A158	8 mm	12 mm	16,8 mm	64 mm	30	240
HT1A159	9 mm	13,3 mm	16,8 mm	64 mm	30	240
HT1A160	10 mm	14,5 mm	16,8 mm	64 mm	30	240
HT1A161	11 mm	16,8 mm	16,8 mm	64 mm	30	240
HT1A162	12 mm	17,8 mm	17,8 mm	64 mm	30	240
HT1A163	13 mm	18,8 mm	18,8 mm	64 mm	30	240
HT1A164	14 mm	19,8 mm	19,8 mm	64 mm	25	200
HT1A165	15 mm	21,8 mm	21,8 mm	64 mm	20	160
HT1A166	16 mm	21,8 mm	21,8 mm	64 mm	20	160
HT1A167	17 mm	23,8 mm	23,8 mm	64 mm	15	120
HT1A168	18 mm	25,8 mm	25,8 mm	64 mm	15	120
HT1A169	19 mm	25,8 mm	25,8 mm	64 mm	15	120
HT1A170	20 mm	27,8 mm	27,8 mm	64 mm	10	80
HT1A171	21 mm	27,8 mm	27,8 mm	64 mm	10	80

3/8" 6 PT DEEP
AS SYSTEM CrV DIN 3124

EN Socket, hexagon metric PL Nasadka sześciokątna RU Торцевая головка шестигранная UK Шестигранна головка LT Šešiakampis antgalis LV Seškanšu mucīņa ET Kuuskantvõti SK Sesthranný nástrčný klúč CZ Sestihranný nástrčný klíč

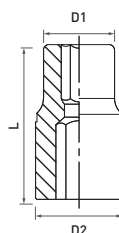

Folder	Ø	D1	D2	L	Box	Carton
HT1A208	8 mm	13,7 mm	21,8 mm	38 mm	20	200
HT1A209	9 mm	14,2 mm	21,8 mm	38 mm	20	200
HT1A210	10 mm	15,3 mm	21,8 mm	38 mm	20	200
HT1A211	11 mm	16,5 mm	21,8 mm	38 mm	20	200
HT1A212	12 mm	17,8 mm	21,8 mm	38 mm	20	200
HT1A213	13 mm	19,0 mm	21,8 mm	38 mm	20	200
HT1A214	14 mm	20,3 mm	21,8 mm	38 mm	20	200
HT1A215	15 mm	21,8 mm	20,5 mm	38 mm	20	200
HT1A216	16 mm	21,8 mm	20,5 mm	38 mm	20	200
HT1A217	17 mm	23,8 mm	21,8 mm	38 mm	20	200
HT1A218	18 mm	25,8 mm	22,8 mm	38 mm	10	200
HT1A219	19 mm	25,8 mm	22,8 mm	38 mm	10	100
HT1A220	20 mm	27,8 mm	23,8 mm	38 mm	10	100
HT1A221	21 mm	27,8 mm	23,8 mm	38 mm	20	200
HT1A222	22 mm	29,8 mm	26 mm	38 mm	10	100
HT1A223	23 mm	31,8 mm	28 mm	39 mm	20	200
HT1A224	24 mm	31,8 mm	28 mm	39 mm	10	100
HT1A227	27 mm	35,8 mm	30 mm	42 mm	5	50
HT1A230	30 mm	39,8 mm	34 mm	44 mm	5	50
HT1A232	32 mm	41,8 mm	36 mm	44 mm	5	50
HT1A236	36 mm	45,8 mm	48 mm	44 mm	5	50

1/2" 6 PT AS SYSTEM
CrV DIN 3124

EN Socket, hexagon metric PL Nasadka sześciokątna RU Торцевая головка шестигранная UK Шестигранна головка LT Šešiakampis antgalis LV Seškanšu mucīņa ET Kuuskantvõti SK Sesthranný nástrčný klúč CZ Sestihranný nástrčný klíč

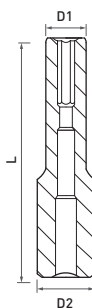

Folder	Ø	D1	D2	L	Box	Carton
HT1A258	8 mm	14,8 mm	21,8 mm	78 mm	20	160
HT1A259	9 mm	15,3 mm	21,8 mm	78 mm	20	160
HT1A260	10 mm	15,3 mm	21,8 mm	78 mm	20	160
HT1A261	11 mm	16,5 mm	21,8 mm	78 mm	20	160
HT1A262	12 mm	17,8 mm	21,8 mm	78 mm	20	160
HT1A263	13 mm	19,0 mm	21,8 mm	78 mm	15	120
HT1A264	14 mm	20,0 mm	21,8 mm	78 mm	15	120
HT1A265	15 mm	21,8 mm	21,8 mm	78 mm	15	120
HT1A266	16 mm	21,8 mm	21,8 mm	78 mm	15	120
HT1A267	17 mm	23,8 mm	23,8 mm	78 mm	15	120
HT1A268	18 mm	25,8 mm	25,8 mm	78 mm	15	120
HT1A269	19 mm	25,8 mm	25,8 mm	78 mm	15	120
HT1A270	20 mm	27,8 mm	27,8 mm	78 mm	10	80
HT1A271	21 mm	27,8 mm	27,8 mm	78 mm	10	80
HT1A272	22 mm	29,8 mm	29,8 mm	78 mm	10	80
HT1A273	23 mm	31,8 mm	31,8 mm	78 mm	10	80
HT1A274	24 mm	31,8 mm	31,8 mm	78 mm	10	80
HT1A277	27 mm	35,8 mm	35,8 mm	78 mm	8	64
HT1A280	30 mm	39,8 mm	39,8 mm	78 mm	6	48
HT1A282	32 mm	41,8 mm	41,8 mm	78 mm	6	48

1/2" 6 PT DEEP
AS SYSTEM CrV DIN 3124

EN Spline socket PL Nasadka spline RU Торцевая головка spline UK Головка spline LT Antgalis spline LV Spline mucīņa ET Padrun spline SK Nástrčný klúč spline CZ Nástrčný klíč spline

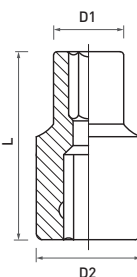

Folder	Ø	D1	D2	L	Box	Carton
HT1A408	8 mm	13,7 mm	21,8 mm	38 mm	20	200
HT1A409	9 mm	14,2 mm	21,8 mm	38 mm	20	200
HT1A410	10 mm	15,3 mm	21,8 mm	38 mm	20	200
HT1A411	11 mm	16,5 mm	21,8 mm	38 mm	20	200
HT1A412	12 mm	17,8 mm	21,8 mm	38 mm	20	200
HT1A413	13 mm	19,0 mm	21,8 mm	38 mm	20	200
HT1A414	14 mm	20,3 mm	21,8 mm	38 mm	20	200
HT1A415	15 mm	21,8 mm	20,5 mm	38 mm	20	200
HT1A416	16 mm	21,8 mm	20,5 mm	38 mm	20	200
HT1A417	17 mm	23,8 mm	21,8 mm	38 mm	20	200
HT1A418	18 mm	25,8 mm	22,8 mm	38 mm	10	100
HT1A419	19 mm	25,8 mm	22,8 mm	38 mm	10	100
HT1A420	20 mm	27,8 mm	23,8 mm	38 mm	10	100
HT1A421	21 mm	29,8 mm	26,0 mm	38 mm	10	100
HT1A422	22 mm	29,8 mm	26,0 mm	38 mm	10	100
HT1A423	23 mm	31,8 mm	28,0 mm	38 mm	10	100
HT1A424	24 mm	33,8 mm	28,5 mm	40 mm	10	100
HT1A427	27 mm	35,8 mm	30,0 mm	42 mm	5	50
HT1A430	30 mm	39,8 mm	34,0 mm	44 mm	5	50
HT1A432	32 mm	41,8 mm	36,0 mm	44 mm	5	50

1/2" SPLINE CrV
DIN 3124

EN Hexagon spark plug socket PL Nasadka sześciokątna do światek RU Головка свечная шестигранная UK Шестигранна головка для свічок LT Antgalis žvakėms, šešiakampis LV Seškanšu tūsiņa sviecēm ET Kūūnla kuuskantvõti SK Šesthranný nástrčný kľúč na sviečky CZ Šestihřanný nástrčný kľúč na svíčky

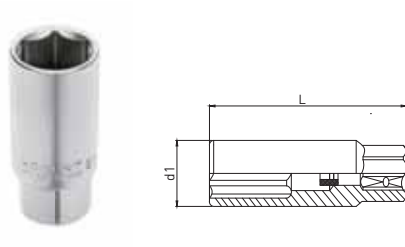

3/8" 6 PT CrV DIN 3120

HT1A779	16 mm	21,8 mm	64 mm	20	160
---------	-------	---------	-------	----	-----

EN Hexagon spark plug socket PL Nasadka sześciokątna do światek RU Головка свечная шестигранная UK Шестигранна головка для свічок LT Antgalis žvakėms, šešiakampis LV Seškanšu tūsiņa sviecēm ET Kūūnla kuuskantvõti SK Šesthranný nástrčný kľúč na sviečky CZ Šestihřanný nástrčný kľúč na svíčky

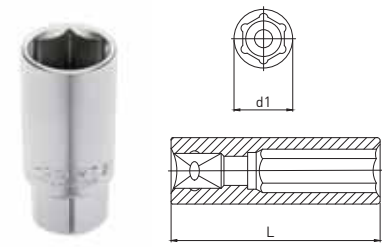

1/2" 6 PT CrV DIN 3120

	⊕	D1	L	⊞	⊞
HT1A783	16 mm	21,8 mm	64 mm	20	200
HT1A785	21 mm	27,8 mm	65 mm	10	100

EN Deep socket set PL Zestaw nasadek RU Набор головок UK Набор головок LT Antgalių rinkinys LV Muciņu komplekts ET Padrunikomplekt SK Súprava kľúčov nadstavcov CZ Sada nástavců



⊕ ⊞ 5,5, 6, 7, 8, 9, 10, 12, 13 mm

x8 1/4" 6 PT DEEP AS SYSTEM CrV DIN 3124

HT1A886	50 mm	5	40
---------	-------	---	----

EN Deep socket set PL Zestaw nasadek RU Набор головок UK Набор головок LT Antgalių rinkinys LV Muciņu komplekts ET Padrunikomplekt SK Súprava kľúčov nadstavcov CZ Sada nástavců



⊕ ⊞ 10, 12, 13, 14, 15, 17, 19, 21, 22, 24 mm

x10 1/2" 6 PT DEEP AS SYSTEM CrV DIN 3124

HT1A888	76 mm	5	10
---------	-------	---	----

EN Torx bit socket set PL Zestaw nasadek torx RU Набор торцевых головок torx UK Набор головок torx LT Galvučių torx rinkinys LV Torx muciņu komplekts ET Torx padrunite komplekt SK Súprava nástrčných kľúčov torx CZ Sada nástrčných kľúčů torx



⊕ ⊞ 1/4": E5, E6, E7, E8
⊕ ⊞ 3/8": E10, E12, E14, E16
⊕ ⊞ 1/4" M x 3/8" F

x9 3/8" 1/4" TORX CrV

HT1A884	E5-E16	5	20
---------	--------	---	----

EN Torx bit socket set PL Zestaw nasadek torx RU Набор торцевых головок torx UK Набор головок torx LT Galvučių torx rinkinys LV Torx muciņu komplekts ET Torx padrunite komplekt SK Súprava nástrčných kľúčov torx CZ Sada nástrčných kľúčů torx



⊕ ⊞ 1/2": E10, E11, E12, E14, E16, E18, E20, E22, E24

x9 1/2" TORX CrV

HT1A880	E10-E24	5	20
---------	---------	---	----

EN Bit adapter PL Adapter do bitów RU Переходник для бит UK Перехідник для біт LT Antgalių adapteris LV Adapteris uzgaļiem ET Adapter iöökpadrunitele SK Adaptér pre bity CZ Adaptér pro bity



1/4" CrV

HT1A752	1/4"	25	500
---------	------	----	-----

EN PH Impact bit socket PL Klucz trzpieniowy PH RU Головка торцова PH UK Торцевий ключ PH LT PH raktas LV Atslēga ar stieni PH ET Kuuskantvõti PH SK Kľúč PH CZ Kľúč PH



PH 1/4" CrV

	⊕	L	⊞	⊞
HT1S601	PH1	37 mm	50	400
HT1S602	PH2	37 mm	50	400
HT1S603	PH3	37 mm	50	400

EN PZ Impact bit socket PL Klucz trzpieniowy PZ RU Головка торцова PZ UK Торцевий ключ PZ LT PZ raktas LV Atslēga ar stieni PZ ET Kuuskantvõti PZ SK Klíč PZ CZ Klíč PZ

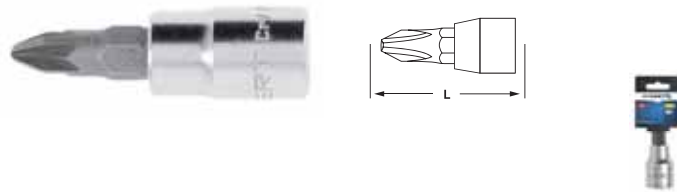

⊕ PZ 1/4" CrV
S2 HRC 58-60 DIN 3120

Folder	Symbol	L	Box	Box
HT1S606	PZ1	37 mm	50	400
HT1S607	PZ2	37 mm	50	400
HT1S608	PZ3	37 mm	50	400

EN Torx bit socket PL Klucz trzpieniowy torx RU Головка торцова torx UK Торцевий ключ torx LT Torx raktas LV Atslēga ar stieni torx ET Kuuskantvõti torx SK Klíč torx CZ Klíč torx

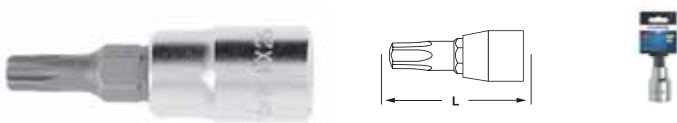

⊕ TORX 1/4" CrV S2
HRC 58-60 DIN 3120

Folder	Symbol	L	Box	Box
HT1S640	T8	37 mm	50	500
HT1S642	T10	37 mm	50	500
HT1S643	T15	37 mm	50	500
HT1S644	T20	37 mm	50	500
HT1S645	T25	37 mm	50	500
HT1S646	T27	37 mm	50	600
HT1S647	T30	37 mm	50	600
HT1S648	T40	37 mm	50	600
HT1S649	T45	37 mm	50	600

EN Hex bit socket PL Klucz trzpieniowy hex RU Торцевая головка hex UK Головка торцова hex LT Hex raktas LV Atslēga ar stieni hex ET Kuuskantvõti hex SK Klíč hex CZ Klíč hex

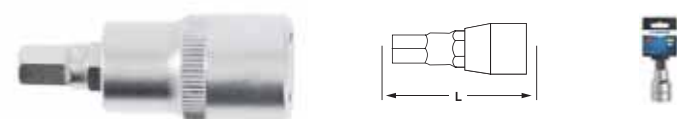

HEX 1/2" CrV S2
HRC 58-60 DIN 3120

Folder	Symbol	L	Box	Box
HT1S724	H4	55 mm	50	500
HT1S725	H5	55 mm	50	500
HT1S726	H6	55 mm	50	500
HT1S727	H7	55 mm	50	500
HT1S728	H8	55 mm	50	500
HT1S729	H10	55 mm	50	600
HT1S730	H12	55 mm	50	600
HT1S731	H14	55 mm	50	600
HT1S732	H17	55 mm	50	600

EN Spline bit socket PL Klucz trzpieniowy spline RU Торцевая головка spline UK Головка торцова spline LT Spline raktas LV Atslēga ar stieni spline ET Kuuskantvõti spline SK Klíč spline CZ Klíč spline

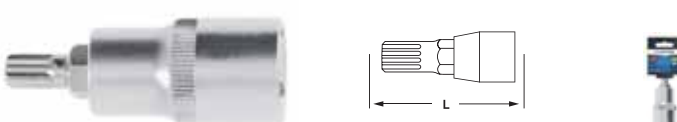

⊕ SPLINE 1/2" CrV S2
HRC 58-60 DIN 3120

Folder	Symbol	L	Box	Box
HT1S785	M5	55 mm	20	240
HT1S786	M6	55 mm	20	240
HT1S788	M8	55 mm	20	240
HT1S790	M10	55 mm	20	240
HT1S792	M12	55 mm	20	240
HT1S794	M14	55 mm	20	240
HT1S796	M16	55 mm	20	240
HT1S797	M17	55 mm	20	240

EN Hex bit socket PL Klucz trzpieniowy hex RU Головка торцова hex UK Торцевий шестигранный ключ LT Hex raktas LV Atslēga ar stieni hex ET Kuuskantvõti hex SK Klíč hex CZ Klíč hex

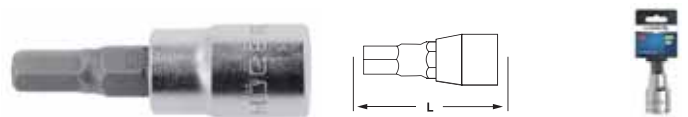

HEX 1/4" CrV S2
HRC 58-60 DIN 3120

Folder	Symbol	L	Box	Box
HT1S623	Hex 3 mm	37 mm	50	500
HT1S624	Hex 4 mm	37 mm	50	500
HT1S625	Hex 5 mm	37 mm	50	500
HT1S626	Hex 6 mm	37 mm	50	500
HT1S627	Hex 7 mm	37 mm	50	500
HT1S628	Hex 8 mm	37 mm	50	500

EN Tamper torx socket bit PL Klucz trzpieniowy tamper torx RU Торцевая головка tamper torx UK Головка торцова tamper torx LT Tamper torx raktas LV Atslēga ar stieni tamper torx ET Kuuskantvõti tamper torx SK Klíč tamper torx CZ Klíč tamper torx

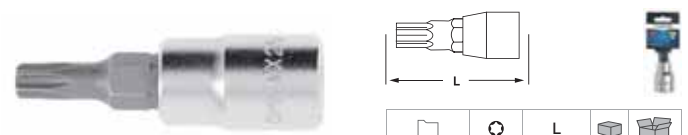

⊕ TAMPER TORX 1/4" CrV S2
HRC 58-60 DIN 3120

Folder	Symbol	L	Box	Box
HT1S670	TT6	37 mm	50	300
HT1S671	TT7	37 mm	50	300
HT1S672	TT8	37 mm	50	500
HT1S673	TT9	37 mm	50	300
HT1S674	TT10	37 mm	50	500
HT1S675	TT15	37 mm	50	500
HT1S676	TT20	37 mm	50	400
HT1S677	TT25	37 mm	50	400
HT1S678	TT27	37 mm	50	500
HT1S679	TT30	37 mm	50	400
HT1S680	TT40	37 mm	50	500

EN Torx bit socket PL Klucz trzpieniowy torx RU Торцевая головка torx UK Головка торцова hex LT Torx raktas LV Atslēga ar stieni hex ET Kuuskantvõti torx SK Klíč torx CZ Klíč torx

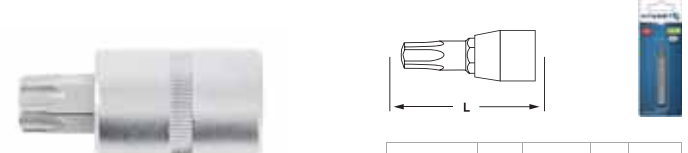

⊕ TORX 1/2" CrV S2
HRC 58-60 DIN 3120

Folder	Symbol	L	Box	Box
HT1S746	T20	55 mm	20	240
HT1S747	T25	55 mm	20	240
HT1S748	T27	55 mm	20	240
HT1S749	T30	55 mm	20	240
HT1S750	T40	55 mm	20	240
HT1S751	T45	55 mm	20	240
HT1S752	T50	55 mm	20	240
HT1S753	T55	55 mm	20	240
HT1S754	T60	55 mm	20	160
HT1S755	T70	55 mm	20	160

EN Hex bit socket PL Klucz trzpieniowy hex RU Торцевая головка hex UK Торцевий шестигранный ключ LT Hex raktas LV Atslēga ar stieni hex ET Kuuskantvõti hex SK Klíč hex CZ Klíč hex



HEX 1/2" CrV S2
HRC 58-60 DIN 3120

Folder	Symbol	L	Box	Box
HT1S524	H4	100 mm	20	120
HT1S525	H5	100 mm	20	120
HT1S526	H6	100 mm	20	120
HT1S527	H7	100 mm	20	120
HT1S528	H8	100 mm	20	120
HT1S529	H10	100 mm	20	120
HT1S530	H12	100 mm	20	120
HT1S531	H14	100 mm	20	120
HT1S532	H17	100 mm	16	64

EN Torx bit socket PL Klucz trzpieniowy torx RU Торцевая головка torx UK Головка торцова torx LT Torx raktas LV Atslēga ar stieni torx ET Kuuskantvõti torx SK Klúč torx CZ Klíč torx

EN Spline bit socket PL Klucz trzpieniowy spline RU Торцевая головка spline UK Головка торцова spline LT Spline raktas LV Atslēga ar stieni spline ET Kuuskantvõti spline SK Klúč spline CZ Klíč spline

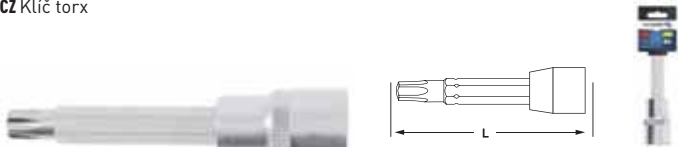

Folder	Bit	L	Box	Box	
	HT1S546	T20	100 mm	20	120
	HT1S547	T25	100 mm	20	120
	HT1S548	T27	100 mm	20	120
	HT1S549	T30	100 mm	20	120
	HT1S550	T40	100 mm	20	120
	HT1S551	T45	100 mm	20	120
	HT1S552	T50	100 mm	20	120
	HT1S553	T55	100 mm	20	120
	HT1S554	T60	100 mm	20	120
	HT1S555	T70	100 mm	20	120

TORX 1/2" CrV S2
HRC 58-60 DIN 3120

Folder	Bit	L	Box	Box	
	HT1S585	M5	100 mm	20	120
	HT1S586	M6	100 mm	20	120
	HT1S588	M8	100 mm	20	120
	HT1S590	M10	100 mm	20	120
	HT1S592	M12	100 mm	20	120
	HT1S594	M14	100 mm	20	120
	HT1S596	M16	100 mm	16	64
	HT1S597	M17	100 mm	16	64

SPLINE 1/2" CrV S2
HRC 58-60 DIN 3120

EN Screwdriver bits set PL Zestaw końcówek wkrętownych RU Набор бит с держателем для бит UK Набір біт для викрутки LT Atsuktuvo antgalių rinkinys LV Skrūvgriežu uzgaļu komplekts ET Krivikeeraja otsikute komplekt SK Súprava skrutkovačov CZ Sada šroubovacích koncovek

EN Screwdriver bits set PL Zestaw końcówek wkrętownych RU Набор бит с держателем для бит UK Набір біт для викрутки LT Atsuktuvo antgalių rinkinys LV Skrūvgriežu uzgaļu komplekts ET Krivikeeraja otsikute komplekt SK Súprava skrutkovačov CZ Sada šroubovacích koncovek

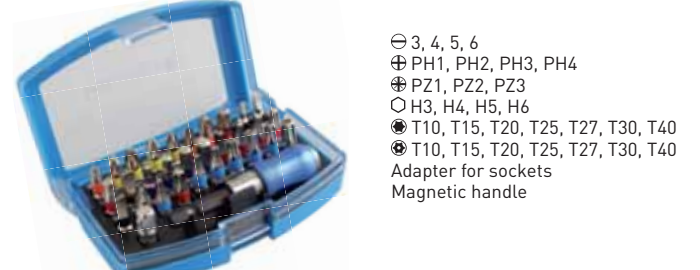

x17 1/4" S2
HT1S401 1/4" 12 48

x32 1/4" SLIM S2
HT1S400 1/4" 20 40

EN Screwdriver bits set PL Zestaw końcówek wkrętownych RU Набор бит с держателем для бит UK Набір біт для викрутки LT Atsuktuvo antgalių rinkinys LV Skrūvgriežu uzgaļu komplekts ET Krivikeeraja otsikute komplekt SK Súprava skrutkovačov CZ Sada šroubovacích koncovek

EN Screwdriver bits set PL Zestaw końcówek wkrętownych z grzechotką RU Набор бит с трещоткой UK Набір біт для викрутки з тріскачкою LT Atsuktuvo antgalių rinkinys su terkšle LV Skrūvgriežu sprūda uzgaļu komplekts ET Krivikeeraja otsikute komplekt käristiga SK Súprava skrutkovačov s ráčňou CZ Sada šroubovacích koncovek s ráčňou



x33 1/4" SLIM S2
HT1S402 1/4" 12 48

x33 1/4" SLIM S2 52T
HT1R460 1/4" 5 50

EN Screwdriver bits set PL Zestaw końcówek wkrętownych RU Набор бит с держателем для бит UK Набір біт для викрутки LT Atsuktuvo antgalių rinkinys LV Skrūvgriežu uzgaļu komplekts ET Krivikeeraja otsikute komplekt SK Súprava skrutkovačov CZ Sada šroubovacích koncovek

EN Magnetic bit holder PL Uchwyt magnetyczny RU Держатель для бит магнитный UK Магнітний тримач LT Magnetinis laikiklis LV Magnētiskais turētājs ET Magnetkæpide SK Magnetická úchytká CZ Magnetický držák



x50 1/4" S2
HT1R461 1/4" 5 50

1/4" CrV Al MAGNETIC
HT1S438 60 mm 10 200

EN Magnetic bit holder PL Uchwyt magnetyczny RU Держатель для бит магнитный UK Магнітний тримач LT Magnetinis laikiklis LV Magnētiskais turētājs ET Magnetkæpide SK Magnetická úchytko CZ Magnetický držák



HT1S439	60 mm	5	250

EN Magnetic bit holder PL Uchwyt magnetyczny RU Держатель для бит магнитный UK Магнітний тримач LT Magnetinis laikiklis LV Magnētiskais turētājs ET Magnetkæpide SK Magnetická úchytko CZ Magnetický držák



HT1S440	60 mm	50	250

EN Magnetic bit holder SLIM PL Uchwyt magnetyczny SLIM RU Держатель для бит магнитный SLIM UK Магнітний тримач SLIM LT Magnetinis laikiklis SLIM LV Magnētiskais turētājs ET Magnetkæpide SK Magnetická úchytko CZ Magnetický držák SLIM



HT1S441	78 mm	10	200

EN Socket bit adapters PL Adaptery do nasadek, uchwyt wiertarkowy RU Набор держателей торцевых головок для шуруповерта UK Перехідники для головок, патрон LT Antgalių adapteriai, gręžtuvo griebtuvas LV Muciņu adapteri, urbja turētājs ET Adapterid padrunite, puurihoidja SK Adaptéry pre nástavce, skľučovadlo CZ Adaptéry pro nástavce, sklíčidlo



HT1S445	1/4"	1/4"	65 mm	10	100
	1/4"	3/8"	65 mm		
	1/4"	1/2"	75 mm		

EN Magnetic holder with movable flange PL Uchwyt magnetyczny z ruchomym kotniegzem RU Держатель для бит магнитный UK Магнітний тримач із рухомим кміром LT Magnetinis laikiklis su judamu arvadu LV Magnētiskais turētājs ar kustīgu atloku ET Liikuvä äärikuga magnetihoidja SK Magnetická úchytko s pohyblivou manžetou CZ Magnetický držák s pohyblivou manžetou



HT1S442	76-118 mm	10	200

EN Socket bit adapter PL Adapter do nasadek RU Держатели торцевых головок UK Перехідник для головок LT Antgalių adapteris LV Muciņu adapteris ET Adapter padrunite SK Adaptér pre nástavce CZ Adaptér pro nástavce



HT1S446	100 mm	10	100

EN Magnetic sockets PL Nasadka magnetyczna RU Насадка торцевая с магнитом UK Магнітна головка LT Magnetinis antgalis LV Magnētiskā muciņa ET Magnetpadrun SK Magnetický nástavec CZ Magnetický nástavec



HT1S457	8 mm	10	100
HT1S458	10 mm	10	100
HT1S459	12 mm	10	100
HT1S460	13 mm	10	100

EN Screwdriver bit, gypsum board PL Końcówki wkrętakowe do płyt G-K RU Биты для гипсокартона UK Бити для шуруповерта по гіпсокартону LT Atsuktuvo antgaliai gipso kartono plokštėms LV Skrūvgriežu uzgaļi ģipškartona plāksnēm ET Kruvi-keeraja otsikud kipsplaatidele SK Skrutkovače pre SDK CZ Šroubovací koncovky pro SDK



HT1S432	PH2	25 mm	10	100



EN Screwdriver bit **PL** Końcówki wkrętakowe z uchwytem magnetycznym **RU** Биты с магнитным держателем **UK** Бити для шуруповерта з магнітним тримачем **LT** Atsuktuvo antgaliai su magnetiniu laikikliu **LV** Skrūvgriežu uzgaļi ar magnētisko turētāju **ET** Krivikeeraja otsikud, magnethoidjaga **SK** Skrutkovače s magnetickou úchytkou **CZ** Šroubovací koncovky s magnetickou úchytkou



⊕	PH2	1/4"	x2	S2
HRC	58-60	MAGNETIC	DIN	3126

Folder	⊕	L	Box	Box
HT1S305	PH2	65 mm	10	100

EN PH screwdriver bit **PL** Końcówka wkrętakowa PH **RU** Биты PH **UK** Бита для шуруповерта PH **LT** Atsuktuvo antgalis PH **LV** Skrūvgriežu uzgalis PH **ET** Krivikeeraja otsik PH **SK** Skrutkovač PH **CZ** Šroubovací koncovka PH



⊕	PH	1/4"	x5	ARC anty-slip
S2	HRC	58-60	DIN	3126

Folder	⊕	L	Box	Box
HT1S300	PH0	25 mm	10	100
HT1S301	PH1	25 mm	10	100
HT1S302	PH2	25 mm	10	100
HT1S303	PH3	25 mm	10	100

EN PH screwdriver bit **PL** Końcówka wkrętakowa PH **RU** Биты PH **UK** Бита для шуруповерта PH **LT** Atsuktuvo antgalis PH **LV** Skrūvgriežu uzgalis PH **ET** Krivikeeraja otsik PH **SK** Skrutkovač PH **CZ** Šroubovací koncovka PH



⊕	PH	1/4"	x10	
S2	HRC	58-60	DIN	3126

Folder	⊕	L	Box	Box
HT1S304	PH2	25 mm	10	100

EN PH screwdriver bit **PL** Końcówki wkrętakowe PH **RU** Биты PH **UK** Бита для шуруповерта PH **LT** Atsuktuvo antgaliai PH **LV** Skrūvgriežu uzgaļi PH **ET** Krivikeeraja otsikud PH **SK** Skrutkovače PH **CZ** Šroubovací koncovky PH



⊕	PH	1/4"	x5	SLIM
TIN COATED	S2	DIN	3126	

Folder	⊕	L	Box	Box
HT1S382	PH2	25 mm	10	100

EN PZ screwdriver bit **PL** Końcówka wkrętakowa PZ **RU** Биты PZ **UK** Бита для шуруповерта PZ **LT** Atsuktuvo antgalis PZ **LV** Skrūvgriežu uzgalis PZ **ET** Krivikeeraja otsik PZ **SK** Skrutkovač PZ **CZ** Šroubovací koncovka PZ



⊕	PZ	1/4"	x5	ARC anty-slip
S2	HRC	58-60	DIN	3126

Folder	⊕	L	Box	Box
HT1S307	PZ0	25 mm	10	100
HT1S314	PZ1	25 mm	10	100
HT1S315	PZ1	25 mm	10	100
HT1S316	PZ3	25 mm	10	100

EN PZ screwdriver bit **PL** Końcówka wkrętakowa PZ **RU** Биты PZ **UK** Бита для шуруповерта PZ **LT** Atsuktuvo antgalis PZ **LV** Skrūvgriežu uzgalis PZ **ET** Krivikeeraja otsik PZ **SK** Skrutkovač PZ **CZ** Šroubovací koncovka PZ



⊕	PZ	1/4"	x10	
S2	HRC	58-60	DIN	3126

Folder	⊕	L	Box	Box
HT1S317	PH2	25 mm	10	100

EN PZ screwdriver bit **PL** Końcówki wkrętakowe PZ **RU** Биты PZ **UK** Бита для шуруповерта PZ **LT** Atsuktuvo antgaliai PZ **LV** Skrūvgriežu uzgaļi PZ **ET** Krivikeeraja otsikud PZ **SK** Skrutkovače PZ **CZ** Šroubovací koncovky PZ



⊕	PZ	1/4"	x5	S2
SLIM	TIN COATED	DIN	3126	

Folder	⊕	L	Box	Box
HT1S384	PZ1	25 mm	10	100
HT1S385	PZ2	25 mm	10	100
HT1S386	PZ3	25 mm	10	100



EN SL screwdriver bit **PL** Końcówka wkrętakowa SL **RU** Биты SL **UK** Бита для шуруповерта SL **LT** Atsuktuvo antgalis SL **LV** Skrūvgriežu uzgalis SL **ET** Krivikeeraja otsik SL **SK** Skrutkovač SL **CZ** Šroubovací koncovka SL



⊖	SL	1/4"	x5	ARC anty-slip
S2	HRC	58-60	DIN	3126

Folder	⊖	L	Box	Box
HT1S330	SL4	25 mm	10	100
HT1S331	SL5	25 mm	10	100
HT1S332	SL6	25 mm	10	100

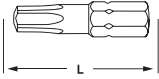
EN Torx SLIM screwdriver bit **PL** Końcówka wkrętakowa torx SLIM **RU** Биты torx SLIM **UK** Бита для шуруповерта torx SLIM **LT** Atsuktuvo antgalis torx SLIM **LV** Skrūvgriežu uzgalis torx SLIM **ET** Krivikeeraja otsik torx SLIM **SK** Skrutkovač torx SLIM **CZ** Šroubovací koncovka torx SLIM







Folder	Symbol	L	Box	Box
HT1S361	T10	25 mm	10	100
HT1S362	T15	25 mm	10	100
HT1S363	T20	25 mm	10	100
HT1S364	T25	25 mm	10	100
HT1S366	T30	25 mm	10	100
HT1S367	T40	25 mm	10	100

TORX 1/4" x2 SLIM

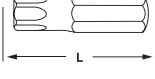
S2 HRC 58-60 DIN 3126

EN Torx screwdriver bit **PL** Końcówka wkrętakowa torx **RU** Биты torx **UK** Бита для шуруповерта torx **LT** Atsuktuvo antgalis torx **LV** Skrūvgriežu uzgalis torx **ET** Krivikeeraja otsik torx **SK** Skrutkovač torx **CZ** Šroubovací koncovka torx







Folder	Symbol	L	Box	Box
HT1S334	T8	25 mm	10	100
HT1S335	T9	25 mm	10	100
HT1S336	T10	25 mm	10	100
HT1S337	T15	25 mm	10	100
HT1S338	T20	25 mm	10	100
HT1S339	T25	25 mm	10	100
HT1S340	T27	25 mm	10	100
HT1S341	T30	25 mm	10	100
HT1S342	T40	25 mm	10	100

TORX 1/4" x5 ARC anty-slip

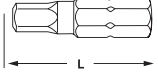
S2 HRC 58-60 DIN 3126

EN Hex SLIM screwdriver bit **PL** Końcówka wkrętakowa hex SLIM **RU** Биты hex SLIM **UK** Бита torx SLIM **LT** Atsuktuvo antgalis hex SLIM **LV** Skrūvgriežu uzgalis hex SLIM **ET** Krivikeeraja otsik hex SLIM **SK** Skrutkovač hex SLIM **CZ** Šroubovací koncovka hex SLIM







Folder	Symbol	L	Box	Box
HT1S343	H3	25 mm	10	100
HT1S344	H4	25 mm	10	100
HT1S345	H5	25 mm	10	100
HT1S346	H6	25 mm	10	100

HEX 1/4" x2 SLIM

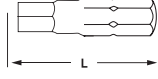
S2 HRC 58-60 DIN 3126

EN Hex screwdriver bit **PL** Końcówka wkrętakowa hex **RU** Биты hex **UK** Бита hex **LT** Atsuktuvo antgalis hex **LV** Skrūvgriežu uzgalis hex **ET** Krivikeeraja otsik hex **SK** Skrutkovač hex **CZ** Šroubovací koncovka hex







Folder	Symbol	L	Box	Box
HT1S347	H3	25 mm	10	100
HT1S348	H4	25 mm	10	100
HT1S349	H5	25 mm	10	100
HT1S350	H6	25 mm	10	100

HEX 1/4" x5 ARC anty-slip

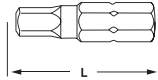
S2 HRC 58-60 DIN 3126

EN Hex SLIM screwdriver bit **PL** Końcówki wkrętakowe hex SLIM **RU** Биты hex SLIM **UK** Бита hex SLIM **LT** Atsuktuvo antgalis hex SLIM **LV** Skrūvgriežu uzgalis hex SLIM **ET** Krivikeeraja otsik hex SLIM **SK** Skrutkovač hex SLIM **CZ** Końcówki wkrętakowe hex SLIM







Folder	Symbol	L	Box	Box
HT1S359	H3, H4	25 mm	10	100

HEX 1/4" x2 SLIM

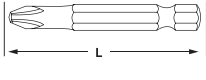
S2 HRC 58-60 DIN 3126

EN PH screwdriver bit **PL** Końcówka wkrętakowa PH **RU** Биты PH **UK** Бита PH **LT** Atsuktuvo antgalis PH **LV** Skrūvgriežu uzgalis PH **ET** Krivikeeraja otsik PH **SK** Skrutkovač PH **CZ** Šroubovací koncovka PH







Folder	Symbol	L	Box	Box
HT1S323	PH0	50 mm	10	100
HT1S310	PH1	50 mm	10	100
HT1S311	PH2	50 mm	10	100
HT1S312	PH3	50 mm	10	100

PH 1/4" x2 ARC anty-slip

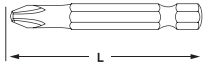
S2 HRC 58-60 DIN 3126

EN PH screwdriver bits **PL** Końcówki wkrętakowe PH **RU** Биты PH **UK** Бита PH **LT** Atsuktuvo antgalis PH **LV** Skrūvgriežu uzgalis PH **ET** Krivikeeraja otsik PH **SK** Skrutkovače PH **CZ** Šroubovací koncovky PH







Folder	Symbol	L	Box	Box
HT1S392	PH2	50 mm	10	100

PH 1/4" x2 S2

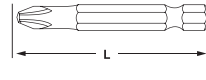
SLIM TIN COATED DIN 3126

EN PH screwdriver bit **PL** Końcówka wkrętakowa PH **RU** Биты PH **UK** Бита PH **LT** Atsuktuvo antgalis PH **LV** Skrūvgriežu uzgalis PH **ET** Krivikeeraja otsik PH **SK** Skrutkovač PH **CZ** Šroubovací koncovka PH





Folder	Symbol	L	Box	Box
HT1S313	PH2	50 mm	10	100

PH 1/4" x5

S2 HRC 58-60 DIN 3126

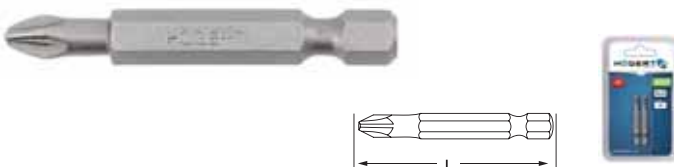
EN PZ screwdriver bit **PL** Końcówka wkrętakowa PZ **RU** Биты PZ **UK** Бита PZ **LT** Atsuktuvo antgalis PZ **LV** Skrūvgriežu uzgalis PZ **ET** Kruvikeeraja otsik PZ **SK** Skrutkovač PZ **CZ** Šroubovací koncovka PZ



⊕	1/4"	x2	ARC anty-slip
S2	HRC 58-60	DIN 3126	

Folder	⊕	L	Box	Box
HT1S324	PZ0	50 mm	10	100
HT1S318	PZ1	50 mm	10	100
HT1S319	PZ2	50 mm	10	100
HT1S321	PZ3	50 mm	10	100

EN PZ screwdriver bit **PL** Końcówka wkrętakowa PZ **RU** Биты PZ **UK** Бита PZ **LT** Atsuktuvo antgalis PZ **LV** Skrūvgriežu uzgalis PZ **ET** Kruvikeeraja otsik PZ **SK** Skrutkovač PZ **CZ** Šroubovací koncovka PZ



⊕	1/4"	x5
S2	HRC 58-60	DIN 3126

Folder	⊕	L	Box	Box
HT1S322	PZ2	50 mm	10	100

EN PZ screwdriver bit **PL** Końcówki wkrętakowe PZ **RU** Биты PZ **UK** Бита PZ **LT** Atsuktuvo antgaliai PZ **LV** Skrūvgriežu uzgaļi PZ **ET** Kruvikeeraja otsikud PZ **SK** Skrutkovač PZ **CZ** Šroubovací koncovky PZ

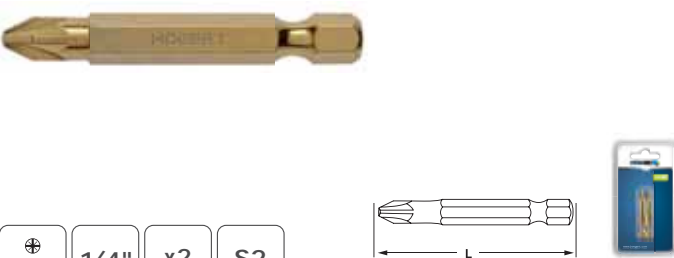

⊕	1/4"	x2	S2
SLIM	TIN COATED	DIN 3126	

Folder	⊕	L	Box	Box
HT1S395	PZ2	50 mm	10	100

EN Torx screwdriver bit **PL** Końcówka wkrętakowa torx **RU** Бита torx **UK** Бита torx **LT** Atsuktuvo antgalis torx **LV** Skrūvgriežu uzgalis torx **ET** Kruvikeeraja otsik torx **SK** Skrutkovač torx **CZ** Šroubovací koncovka torx



Folder	⊕	L	Box	Box
HT1S846	T20	75 mm	50	250
HT1S847	T25	75 mm	50	250
HT1S848	T27	75 mm	50	250
HT1S849	T30	75 mm	50	250
HT1S850	T40	75 mm	50	250
HT1S851	T45	75 mm	50	250
HT1S852	T50	75 mm	50	250
HT1S853	T55	75 mm	50	250

TORX	S2	HRC 58-60
------	----	--------------

EN SPLINE screwdriver bit **PL** Końcówka wkrętakowa SPLINE **RU** Бита SPLINE **UK** Бита SPLINE **LT** Atsuktuvo antgalis SPLINE **LV** Skrūvgriežu uzgalis SPLINE **ET** Kruvikeeraja otsik SPLINE **SK** Skrutkovač SPLINE **CZ** Šroubovací koncovka SPLINE

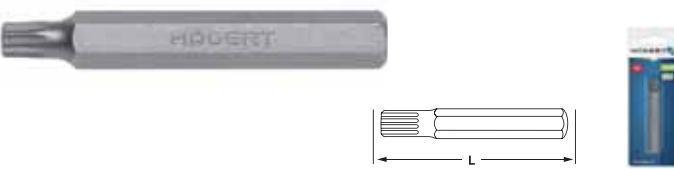

Folder	⊕	L	Box	Box
HT1S885	M5	75 mm	50	250
HT1S886	M6	75 mm	50	250
HT1S888	M8	75 mm	50	250
HT1S890	M10	75 mm	50	250

SPLINE	S2	HRC 58-60
--------	----	--------------

EN PH screwdriver impact bit **PL** Końcówka wkrętakowa udarowa PH **RU** Бита ударная PH **UK** Ударная бита для шуруповерта PH **LT** Atsuktuvo antgalis PH, smūginis **LV** Skrūvgriežu triecienuzgalis PH **ET** Löögikruvikeeraja otsik PH **SK** Nárazový skrutkovač PH **CZ** Nárazová šroubovací koncovka PH

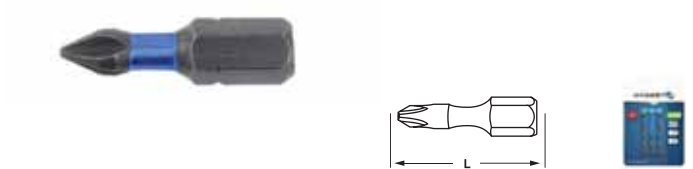

⊕	1/4"	x5	S2
HRC 58-61	DIN 3126		

Folder	⊕	L	Box	Box
HT1S120	PH0	25 mm	10	100
HT1S121	PH1	25 mm	10	100
HT1S122	PH2	25 mm	10	100
HT1S123	PH3	25 mm	10	100

EN PZ screwdriver impact bit **PL** Końcówka wkrętakowa udarowa PZ **RU** Бита ударная PZ **UK** Ударная бита для шуруповерта PZ **LT** Atsuktuvo antgalis PZ, smūginis **LV** Skrūvgriežu triecienuzgalis PZ **ET** Löögikruvikeeraja otsik PZ **SK** Nárazový skrutkovač PZ **CZ** Nárazová šroubovací koncovka PZ

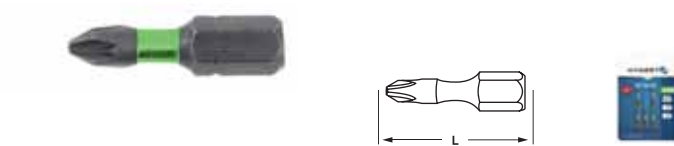

⊕	1/4"	x5	S2
HRC 58-61	DIN 3126		

Folder	⊕	L	Box	Box
HT1S125	PZ0	25 mm	10	100
HT1S126	PZ1	25 mm	10	100
HT1S127	PZ2	25 mm	10	100
HT1S128	PZ3	25 mm	10	100

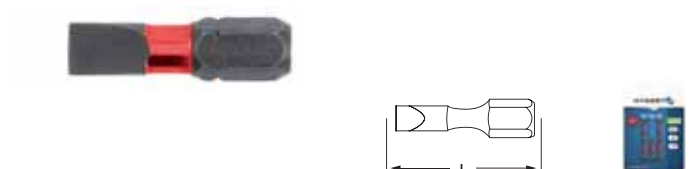

EN SL screwdriver impact bit **PL** Końcówka wkrętakowa udarowa SL **RU** Бита ударная SL **UK** Ударная бита для шуруповерта SL **LT** Atsuktuvo antgalis SL, smūginis **LV** Skrūvgriežu triecienuzgalis SL **ET** Löögikruvikeeraja otsik SL **SK** Nárazový skrutkovač SL **CZ** Nárazová šroubovací koncovka SL



⊖	1/4"	x5	S2
HRC 58-61	DIN 3126		

Folder	⊖	L	Box	Box
HT1S130	SL4	25 mm	10	100
HT1S131	SL5	25 mm	10	100
HT1S132	SL6	25 mm	10	100

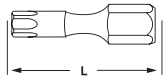

EN Tamper torx screwdriver impact bit **PL** Końcówka wkrętakowa udarowa tamper torx **RU** Бита ударная tamper torx **UK** Ударна біта для шурупверта tamper torx **LT** Atsuktuvo antgalis tamper torx **LV** Skrūvgriežu triecienuzgalis tamper torx **ET** Löögikruvikeeraja otsik tamper torx **SK** Nárazový skrutkovač tamper torx **CZ** Nárazová šroubovací koncovka tamper torx

Folder	Symbol	L	Box	Box
HT1S135	TT10	25 mm	10	100
HT1S136	TT15	25 mm	10	100
HT1S137	TT20	25 mm	10	100
HT1S138	TT25	25 mm	10	100
HT1S139	TT27	25 mm	10	100
HT1S140	TT30	25 mm	10	100
HT1S141	TT35	25 mm	10	100
HT1S142	TT40	25 mm	10	100

 **TAMPER TORX** **1/4"** **x5** **S2**
HRC 58-61 **DIN 3126**

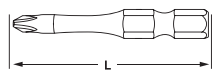

EN PH screwdriver impact bit **PL** Końcówka wkrętakowa udarowa PH **RU** Бита ударная PH **UK** Біти для шурупверта PH **LT** Atsuktuvo antgaliai PH **LV** Skrūvgriežu uzgaļi PH **ET** Kruvikeeraja otsikud PH **SK** Skrutkovače PH **CZ** Šroubovací koncovky PH

Folder	Symbol	L	Box	Box
HT1S150	PH0	50 mm	10	100
HT1S151	PH1	50 mm	10	100
HT1S152	PH2	50 mm	10	100
HT1S153	PH3	50 mm	10	100

 **PH** **1/4"** **x2** **S2**
HRC 58-61 **DIN 3126**

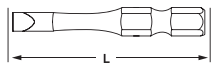

EN SL screwdriver impact bit **PL** Końcówka wkrętakowa udarowa SL **RU** Бита ударная SL **UK** Ударна біта для шурупверта SL **LT** Atsuktuvo antgalis SL, smūginis **LV** Skrūvgriežu triecienuzgalis SL **ET** Löögikruvikeeraja otsik SL **SK** Nárazový skrutkovač SL **CZ** Nárazová šroubovací koncovka SL

Folder	Symbol	L	Box	Box
HT1S160	SL4	50 mm	10	100
HT1S161	SL5	50 mm	10	100
HT1S162	SL6	50 mm	10	100

 **SL** **1/4"** **x2** **S2**
HRC 58-61 **DIN 3126**

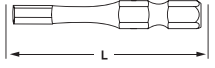

EN Hex screwdriver impact bit **PL** Końcówka wkrętakowa udarowa hex **RU** Бита ударная hex **UK** Ударна біта для шурупверта шестигранна **LT** Atsuktuvo antgalis HEX **LV** Skrūvgriežu triecienuzgalis hex **ET** Löögikruvikeeraja otsik hex **SK** Nárazový skrutkovač hex **CZ** Nárazová šroubovací koncovka hex

Folder	Symbol	L	Box	Box
HT1S175	H3	50 mm	10	100
HT1S176	H4	50 mm	10	100
HT1S177	H5	50 mm	10	100
HT1S178	H6	50 mm	10	100

HEX **1/4"** **x2**
S2 **HRC 58-61** **DIN 3126**

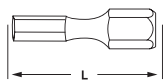

EN Hex screwdriver impact bit **PL** Końcówka wkrętakowa udarowa hex **RU** Бита ударная hex **UK** Ударна біта для шурупверта шестигранна **LT** Atsuktuvo antgalis HEX **LV** Skrūvgriežu triecienuzgalis hex **ET** Löögikruvikeeraja otsik hex **SK** Nárazový skrutkovač hex **CZ** Nárazová šroubovací koncovka hex

Folder	Symbol	L	Box	Box
HT1S145	H3	25 mm	10	100
HT1S146	H4	25 mm	10	100
HT1S147	H5	25 mm	10	100
HT1S148	H6	25 mm	10	100

HEX **1/4"** **x5** **S2**
HRC 58-61 **DIN 3126**

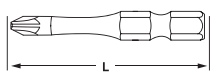

EN PZ screwdriver impact bit **PL** Końcówka wkrętakowa udarowa PZ **RU** Бита ударная PZ **UK** Ударна біта для шурупверта PZ **LT** Atsuktuvo antgalis PZ, smūginis **LV** Skrūvgriežu triecienuzgalis PZ **ET** Löögikruvikeeraja otsik PZ **SK** Nárazový skrutkovač PZ **CZ** Nárazová šroubovací koncovka PZ

Folder	Symbol	L	Box	Box
HT1S155	PZ0	50 mm	10	100
HT1S156	PZ1	50 mm	10	100
HT1S157	PZ2	50 mm	10	100
HT1S158	PZ3	50 mm	10	100

 **PZ** **1/4"** **x2**
S2 **HRC 58-61** **DIN 3126**

EN Tamper torx security screwdriver impact bit **PL** Końcówka wkrętakowa udarowa tamper torx **RU** Бита ударная tamper torx **UK** Ударна біта для шурупверта tamper torx **LT** Atsuktuvo antgalis tamper torx **LV** Skrūvgriežu triecienuzgalis tamper torx **ET** Löögikruvikeeraja otsik tamper torx **SK** Nárazový skrutkovač tamper torx **CZ** Nárazová šroubovací koncovka tamper torx

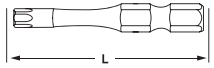
Folder	Symbol	L	Box	Box
HT1S165	TT10	50 mm	10	100
HT1S166	TT15	50 mm	10	100
HT1S167	TT20	50 mm	10	100
HT1S168	TT25	50 mm	10	100
HT1S169	TT27	50 mm	10	100
HT1S170	TT30	50 mm	10	100
HT1S171	TT35	50 mm	10	100
HT1S172	TT40	50 mm	10	100

 **TAMPER TORX** **1/4"** **x2** **S2**
HRC 58-61 **DIN 3126**

EN Hex key set **PL** Klucze sześciokątne krótkie **RU** Набор шестигранных Г-образных коротких ключей **UK** Короткі шестигранні ключі **LT** Šešiakampjai raktai, trumpi **LV** Sešstūra atslēgas, īsās **ET** Kuuskantvõtmed, lühikesed **SK** Šesthranné klíče **CZ** Šestihránné klíče krátké





x9 **HEX** **CrV** **DIN ISO 911** **SHORT**
HT1W802 **1,5-10 mm** **12** **72**

EN Hex key set, long arm PL Klucze sześciokątne długie RU Набор шестигранных Г-образных длинных ключей UK Довгі шестигранні ключі LT Šešiakampiai raktai, ilgi LV Sešstūra atslēgas, garās ET Kuuskantvõtmed, pikad SK Šesthranné klíče dlhé CZ Šestihřanné klíče dlouhé

EN Hex key set, extra long arm PL Klucze sześciokątne extra długie RU Набор шестигранных Г-образных экстрадлинных ключей UK Наддовгі шестигранні ключі LT Šešiakampiai raktai, labai ilgi LV Sešstūra atslēgas, extra garās ET Kuuskantvõtmed, ülipikad SK Šesthranné klíče extra dlhé CZ Šestihřanné klíče extra dlouhé



Ø
1,5; 2; 2,5; 3; 4;
5; 6; 8; 10 mm

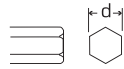

Ø
1,5; 2; 2,5; 3; 4;
5; 6; 8; 10 mm

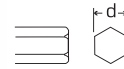

x9	HEX	CrV	LONG	DIN ISO 911	HT1W801	1,5-10 mm	12	48
----	-----	-----	------	-------------	---------	-----------	----	----

x9	HEX	CrV	EXTRA LONG	DIN ISO 911	HT1W803	1,5-10 mm	10	40
----	-----	-----	------------	-------------	---------	-----------	----	----

EN Precision hex key set PL Klucze sześciokątne precyzyjne RU Набор шестигранных Г-образных ключей UK Прецизійні шестигранні ключі LT Šešiakampiai raktai, preciziniai LV Sešstūra atslēgas, precīzās ET Kuuskantvõtmed, täppis SK Šesthranné klíče precízne CZ Šestihřanné klíče precizní

EN Hex key set, long arm PL Klucze sześciokątne poprzeczne, długie RU Набор шестигранных Г-образных длинных ключей UK Довгі поперечні шестигранні ключі LT Šešiakampiai raktai, skersiniai, ilgi LV Sešstūra atslēgas, šķērsvirziena garās ET Kuuskant-ristvõtmed, pikad SK Šesthranné priečné klíče, dlhé CZ Šestihřanné příčné klíče, dlouhé



Ø
0,6; 0,9; 1,17; 1,5;
2; 2,5; 3 mm

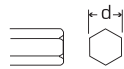

Ø
1,5; 2; 2,5; 3; 4;
5; 6; 8; 10 mm

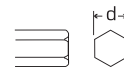

x7	HEX	CrV			HT1W800	0,71-3,0 mm	12	144
----	-----	-----	--	--	---------	-------------	----	-----

x9	HEX	CrV	EXTRA LONG		HT1W807	1,5-10 mm	6	24
----	-----	-----	------------	--	---------	-----------	---	----

EN Ball-end hex key set, long arm PL Klucze sześciokątne z kulką, długie RU Набор шестигранных Г-образных длинных ключей, с шаровым наконечником UK Ключі шестигранні з кулькою, довгі LT Šešiakampiai raktai su šratuku, ilgi LV Sešstūra atslēgas, ar lodī, garās ET Kuuskantvõtmed rõngaga, pikad SK Šesthranné klíče s guľôčkou, dlhé CZ Šestihřanné klíče s kuličkou, dlouhé

EN Ball-end hex key set, extra long arm PL Klucze sześciokątne z kulką, ekstra długie RU Набор шестигранных Г-образных экстрадлинных ключей, с шаровым наконечником UK Ключі шестигранні з кулькою, наддовгі LT Šešiakampiai raktai su šratuku, labai ilgi LV Sešstūra atslēgas, ar lodī, extra garās ET Kuuskantvõtmed rõngaga, ülipikad SK Šesthranné klíče s guľôčkou, extra dlhé CZ Šestihřanné klíče s kuličkou, extra dlouhé



Ø
1,5; 2; 2,5; 3; 4;
5; 6; 8; 10 mm

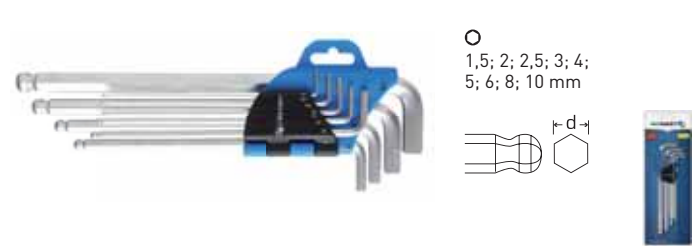

Ø
1,5; 2; 2,5; 3; 4;
5; 6; 8; 10 mm

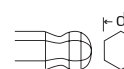

x9	HEX	CrV	LONG		HT1W804	1,5-10 mm	12	48
----	-----	-----	------	--	---------	-----------	----	----

x9	HEX	CrV	EXTRA LONG		HT1W808	1,5-10 mm	10	40
----	-----	-----	------------	--	---------	-----------	----	----

EN Torx key set, long arm PL Klucze torx długie RU Набор Г-образных длинных ключей torx UK Ключі torx довгі LT Torx raktai, ilgi LV Torx atslēgas, garās ET Torx võtmed, pikad SK Klíče torx dlhé CZ Klíče torx dlouhé

EN Torx key set, extra long arm PL Klucze torx ekstra długie RU Набор Г-образных экстрадлинных ключей torx UK Ключі torx наддовгі LT Torx raktai, labai ilgi LV Torx atslēgas, extra garās ET Torx võtmed, ülipikad SK Klíče torx extra dlhé CZ Klíče torx extra dlouhé



●
T10, T15, T20, T25, T27,
T30, T40, T45, T50

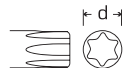

●
T10, T15, T20, T25, T27,
T30, T40, T45, T50

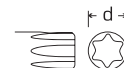

x9	TORX	CrV	LONG		HT1W814	T10-T50	12	48
----	------	-----	------	--	---------	---------	----	----

x9	TORX	CrV	EXTRA LONG		HT1W818	T10-T50	10	40
----	------	-----	------------	--	---------	---------	----	----

EN Tamper torx key set, long arm PL Klucze tamper torx, długie RU Набор Г-образных длинных ключей tamper torx UK Ключи tamper torx довгі LT Tamper torx raktai, labai ilgi LV Atslēgas tamper torx, garās ET Tamper torx võtmed, pikad SK Klúče tamper torx, dlhé CZ Klíče tamper torx, dlouhé

EN Tamper torx key set, extra long arm PL Klucze tamper torx, extra długie RU Набор Г-образных экстрадлинных ключей tamper torx UK Ключи tamper torx наддовгі LT Tamper torx raktai, labai ilgi LV Atslēgas tamper torx, extra garās ET Tamper torx võtmed, ülipikad SK Klúče tamper torx, extra dlhé CZ Klíče tamper torx, extra dlouhé



⊕
TT10, TT15, TT20, TT25,
TT27, TT30, TT40, TT45,
TT50

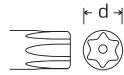

⊕
TT10, TT15, TT20, TT25,
TT27, TT30, TT40, TT45,
TT50

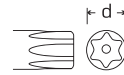

x9	TAMPER TORX	CrV	LONG
----	-------------	-----	------

HT1W809	TT10-TT50	6	48
---------	-----------	---	----

x9	TAMPER TORX	CrV	EXTRA LONG
----	-------------	-----	------------

HT1W810	TT10-TT50	6	340
---------	-----------	---	-----

EN Hex key set PL Klucze sześciokątne krótkie RU Набор шестигранных Г-образных коротких ключей UK Короткі шестигранні ключі LT Šešiakampiai raktai, trumpi LV Sešstūra atslēgas, īsās ET Kuuskantvõtmed, lühikesed SK Šesthranné klúče krátke CS Šestihanné klíče krátké

EN Hex key set, long arm PL Klucze sześciokątne długie RU Набор шестигранных Г-образных длинных ключей UK Довгі шестигранні ключі LT Šešiakampiai raktai, ilgi LV Sešstūra atslēgas, īsās ET Kuuskantvõtmed, pikad SK Šesthranné klúče dlhé CS Šestihanné klíče dlouhé



○
1,5; 2; 2,5; 3; 4; 5; 6; 8; 10 mm

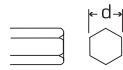

○
1,5; 2; 2,5; 3; 4; 5; 6;
8; 10 mm

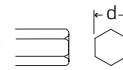

x9	HEX	S2	SHORT
----	-----	----	-------

HT1W820	1,5-10 mm	6	520
---------	-----------	---	-----

x9	HEX	S2	LONG
----	-----	----	------

HT1W821	1,5-10 mm	6	500
---------	-----------	---	-----

EN Hex key set, extra long arm PL Klucze sześciokątne extra długie RU Набор шестигранных Г-образных экстрадлинных ключей UK Наддовгі шестигранні ключі LT Šešiakampiai raktai, labai ilgi LV Sešstūra atslēgas, extra garās ET Kuuskantvõtmed, ülipikad SK Šesthranné klúče extra dlhé CS Šestihanné klíče extra dlouhé

EN Ball-end hex key set, long arm PL Klucze sześciokątne z kulką, długie RU Набор шестигранных Г-образных длинных ключей, с шаровым наконечником UK Ключі шестигранні з кулькою, довгі LT Šešiakampiai raktai su šratuku, ilgi LV Sešstūra atslēgas ar lodī, garās ET Kuuskantvõtmed kuuliga, pikad SK Šesthranné klúče s guľôčkou, dlhé CS Šestihanné klíče s kuličkou, dlouhé



○
1,5; 2; 2,5; 3; 4; 5; 6;
8; 10 mm

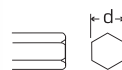

○
1,5; 2; 2,5; 3; 4; 5; 6;
8; 10 mm

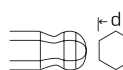

x9	HEX	S2	EXTRA LONG
----	-----	----	------------

HT1W822	1,5-10 mm	6	340
---------	-----------	---	-----

x9	HEX	S2	LONG
----	-----	----	------

HT1W825	1,5-10 mm	5	600
---------	-----------	---	-----

EN Ball-end hex key set, extra long arm PL Klucze sześciokątne z kulką, extra długie RU Набор шестигранных Г-образных экстрадлинных ключей, с шаровым наконечником UK Ключі шестигранні з кулькою, наддовгі LT Šešiakampiai raktai su šratuku, labai ilgi LV Sešstūra atslēgas ar lodī, extra garās ET Kuuskantvõtmed kuuliga, ülipikad SK Šesthranné klúče s guľôčkou, extra dlhé CZ Šestihanné klíče s kuličkou, extra dlouhé

EN Tamper torx key set PL Klucze tamper torx, długie RU Набор Г-образных длинных ключей tamper torx UK Ключи tamper torx, довгі LT Tamper torx raktai, ilgi LV Atslēgas tamper torx, garās ET Tamper torx võtmed, pikad SK Klúče tamper torx, dlhé CZ Klíče tamper torx, dlouhé



○
1,5; 2; 2,5; 3; 4; 5; 6;
8; 10 mm



⊕
TT10, TT15, TT20,
TT25, TT27, TT30,
TT40, TT45, TT50

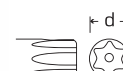

x9	HEX	S2	EXTRA LONG
----	-----	----	------------

HT1W826	1,5-10 mm	6	340
---------	-----------	---	-----

x9	TAMPER TORX	S2	LONG
----	-------------	----	------

HT1W830	TT10-TT50	6	500
---------	-----------	---	-----

EN Tamper torx key set, long arm **PL** Klucze torx security, extra długie **RU** Набор Г-образных экстрадлинных ключей torx security **UK** Ключі torx security, наддовгі **LT** Torx security raktai, labai ilgi **LV** Atslēgas torx security, extra garās **ET** Torx security võtmed, ülipikad **SK** Klíče torx security, extra dlhé **CZ** Klíče torx security, extra dlouhé



⊙ TT10, TT15, TT20, TT25, TT27, TT30, TT40, TT45, TT50



x9	TAMPER TORX	S2	EXTRA LONG	HT1W831	TT10-TT50	6	340
----	-------------	----	------------	---------	-----------	---	-----

EN Torx key set, long arm **PL** Klucze torx długie **RU** Набор Г-образных длинных ключей torx **UK** Ключі torx довгі **LT** Torx raktai, ilgi **LV** Torx atslēgas, garās **ET** Torx võtmed, pikad **SK** Klíče torx dlhé **CZ** Klíče torx dlouhé





⊙ T10, T15, T20, T25, T27, T30, T40, T45, T50



x9	TORX	S2	LONG	HT1W816	T10-T50	10	40
----	------	----	------	---------	---------	----	----

EN Hex key set **PL** Klucze sześciokątne **RU** Набор Г-образных шестигранных ключей **UK** Шестигранні ключі **LT** Šešiakampiai raktai **LV** Sešstūra atslēgas **ET** Kuuskantvõtmed **SK** Šesthranné klíče **CZ** Šestihránné klíče





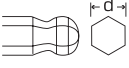

⊙ 1,5; 2; 2,5; 3; 4; 5; 6; 8; 10 mm



x9	HEX	LONG	S2	DIN ISO 911	HT1W806	1,5-10 mm	6	48
----	-----	------	----	-------------	---------	-----------	---	----

EN Torx key set **PL** Klucze torx **RU** Набор Г-образных ключей torx **UK** Ключі torx **LT** Torx raktai **LV** Torx atslēgas **ET** Torx võtmed **SK** Klíče torx **CZ** Klíče torx

⊙ TT10, TT15, TT20, TT25, TT27, TT30, TT40, TT45, TT50

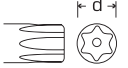

x9	TORX	S2	LONG	HT1W817	T10-T50	6	48
----	------	----	------	---------	---------	---	----

EN Precision screwdriver set **PL** Zestaw wkręteków precyzyjnych **RU** Набор отверток для точных работ **UK** Набір прецизійних викруток **LT** Tikslųjų atsuktuvų rinkinys **LV** Precīzo skrūvgriežu komplekts **ET** Täppiskruvikeerajate komplekt **SK** Súprava precíznych skrutkovačov **CZ** Sada precizních šroubováků



⊙ 0.5 x 3.0 x 25 mm
⊙ 0.4 x 2.5 x 25 mm
⊙ 0.4 x 2.0 x 25 mm
⊙ 0.3 x 1.6 x 25 mm
⊙ 0 x 3.0 x 25 mm
⊙ 00 x 2.5 x 25 mm

x6	CrV	MAGNETIC	ERGO GRIP	HT1S272	12	72
----	-----	----------	-----------	---------	----	----

EN Precision screwdriver set **PL** Zestaw wkręteków precyzyjnych **RU** Набор отверток для точных работ **UK** Набір прецизійних викруток **LT** Tikslųjų atsuktuvų rinkinys **LV** Precīzo skrūvgriežu komplekts **ET** Täppiskruvikeerajate komplekt **SK** Súprava precíznych skrutkovačov **CZ** Sada precizních šroubováků



⊙ 1,5 x 50 mm
⊙ 2 x 50 mm
⊕ PH00 - 50 mm
⊕ PH0 - 50 mm
⊙ T5 - 50 mm
⊙ T6 - 50 mm
⊙ T7 - 50 mm

x7	MAGNETIC	ERGO GRIP	HT1S270	6	36
----	----------	-----------	---------	---	----

EN Precision screwdriver set **PL** Zestaw wkręteków precyzyjnych **RU** Набор отверток для точных работ **UK** Набір прецизійних викруток **LT** Tikslųjų atsuktuvų rinkinys **LV** Precīzo skrūvgriežu komplekts **ET** Täppiskruvikeerajate komplekt **SK** Súprava precíznych skrutkovačov **CZ** Sada šroubováků



⊙ 1,2 mm
⊙ 2,0 mm
⊙ 0,8 / 2,0 mm
⊕ PH00 / PH000
⊙ T4 / T5 / T6 / T7 / T8 / T10

x17	CrV	MAGNETIC	ERGO GRIP	HT1S271	6	24
-----	-----	----------	-----------	---------	---	----

EN Screwdriver set **PL** Zestaw wkręteków **RU** Набор отверток **UK** Набір викруток **LT** Suktuvų rinkinys **LV** Skrūvgriežu komplekts **ET** Kruvikeerajate komplekt **SK** Súprava skrutkovačov **CZ** Sada šroubováků



⊙ 3 x 75 mm
⊙ 5 x 100 mm
⊕ PH1 - 75 mm
⊕ PH2 - 100 mm

x4	S2	MAGNETIC	ERGO GRIP	HT1S094	6	24
----	----	----------	-----------	---------	---	----

EN Screwdriver set PL Zestaw wkręteków RU Набор отверток UK Набір викруток LT Suktuvų rinkinys LV Skrūvgriežu komplekts ET Kruvikeerajate komplekt SK Súprava skrutkovačov CZ Sada šroubováků



- ⌀ 6 x 100 mm
- ⌀ 5 x 75 mm
- ⌀ 3 x 75 mm
- ⊕ PH2 x 100 mm
- ⊕ PH1 x 75
- ⊕ PH0 x 75



x6	S2	MAGNETIC	ERGO GRIP
----	----	----------	-----------

HT1S095	6	36

EN Screwdriver set PL Zestaw wkręteków RU Набор отверток UK Набір викруток LT Suktuvų rinkinys LV Skrūvgriežu komplekts ET Kruvikeerajate komplekt SK Súprava skrutkovačov CZ Sada šroubováků



- ⌀ 6 x 150 mm
- ⌀ 5 x 75 mm
- ⌀ 3 x 75 mm
- ⌀ 6 x 38 mm
- ⊕ PH2 x 150 mm
- ⊕ PH1 x 75
- ⊕ PH0 x 75
- ⊕ PH2 x 38



x8	S2	MAGNETIC	ERGO GRIP
----	----	----------	-----------

HT1S096	6	24

EN Screwdriver set PL Zestaw wkręteków RU Набор отверток UK Набір викруток LT Suktuvų rinkinys LV Skrūvgriežu komplekts ET Kruvikeerajate komplekt SK Súprava skrutkovačov CZ Sada šroubováků



- ⌀ 6 x 125 mm, 5 x 100 mm, 3 x 75 mm, 6 x 38 mm
- ⊕ PH2 x 125 mm, PH1 x 100 mm, PH0 x 75 mm, PH2 x 38 mm
- ⌀ 2,0 x 40 mm, 2,5 x 40 mm
- ⊕ PH0 x 40 mm, PH00 x 40 mm



x12	S2	CrV	MAGNETIC	ERGO GRIP
-----	----	-----	----------	-----------

HT1S097	6	12

EN Screwdriver set PL Zestaw wkręteków RU Набор отверток UK Набір викруток LT Suktuvų rinkinys LV Skrūvgriežu komplekts ET Kruvikeerajate komplekt SK Súprava skrutkovačov CZ Sada šroubováků



- ⌀ 6 x 38 mm, 5 x 75 mm, 6 x 100 mm, 8 x 150 mm
- ⊕ PH1 x 75 mm, PH2 x 38 mm, PH2 x 100 mm, PH3 x 150 mm
- ⌀ 2,5 x 40 mm, 3,0 x 40 mm
- ⊕ PH00 x 40 mm, PH0 x 40 mm
- ⊙ T5 x 40 mm, T6 x 40 mm, T7 x 40 mm, T8 x 40 mm, T9 x 40 mm, T10 x 40 mm



x18	S2	MAGNETIC	ERGO GRIP
-----	----	----------	-----------

HT1S098	6	24

EN Screwdriver with accessories PL Zestaw wkrętek z akcesoriami RU Набор отвертка с аксессуарами UK Набір викруток з аксесуарями LT Suktuvo ir priedų komplektas LV Komplekts skrūvgriežis ar piederumiem ET Kruvikeeraja komplekt tarvikutega SK Súprava skrutkovač s príslušenstvom CZ Sada šroubovák s příslušenstvím



- ⌀ SL 3 mm, 4 mm, 5 mm, 6 mm
- ⊕ PH0, PH1, PH2, PH2, PH3
- ⊕ PZ0, PZ1, PZ2, PZ2, PZ3
- ⊙ T10, T15, T20, T25
- ⊙ TT10, TT15, TT20, TT25
- ⊙ H3, H4, H5, H6
- 1/4" socket adapter
- 1/4" sockets: 4 mm, 5 mm, 6 mm, 7 mm, 8 mm, 9 mm

x34	S2	CrV	MAGNETIC	ERGO GRIP
-----	----	-----	----------	-----------

HT1S100	6	24

EN Screwdriver with accessories PL Zestaw wkrętek z akcesoriami RU Набор отвертка с аксессуарами UK Набір викруток з аксесуарями LT Suktuvo ir priedų komplektas LV Komplekts skrūvgriežis ar piederumiem ET Kruvikeeraja komplekt tarvikutega SK Súprava skrutkovač s príslušenstvom CZ Sada šroubovák s příslušenstvím



- ⌀ SL 3 mm, 4 mm, 5 mm, 6 mm, 7 mm
- ⊕ PH0, PH1, PH2, PH3
- ⊕ PZ0, PZ1, PZ2, PZ3
- ⊙ T10, T15, T20, T25
- ⊙ TT10, TT15, TT20, TT25
- ⊙ H3, H4, H5, H6
- 1/4" socket adapter
- 1/4" sockets: 4 mm, 5 mm, 6 mm, 7 mm, 8 mm, 9 mm, 10 mm, 11 mm, 12 mm

x36	S2	CrV	MAGNETIC	RATCHED HANDLE	ERGO GRIP
-----	----	-----	----------	----------------	-----------

HT1S101	6	24

EN Screwdriver with 1:5 gear and accessories PL Wkrętak z przekładnią 1:5 z akcesoriami RU Отвертка со сменными битами и редуктором 1:5 UK Викрутка з передачею 1:5 i аксесуарями LT Suktuvus su perdava 1:5 su priedais LV Skrūvgriežis 1:5 ar piederumiem ET Kruvikeeraja 1:5 hammasratta ja tarvikutega SK Skrutkovač s prevodom 1:5 s príslušenstvom CZ Šroubovák s převodem 1:5 s příslušenstvím



- ⌀ 3 mm, 4 mm, 5 mm, 6 mm
- ⊕ PH0, PH1, PH2, PH3
- ⊙ T10, T15, T20, T25



x13	360° 1:5	S2	MAGNETIC	ERGO GRIP
-----	----------	----	----------	-----------

HT1S215	6	36

EN Screwdriver with 1:5 gear and accessories PL Wkrętak z przekładnią 1:5 i uchylną rękojeścią z akcesoriami RU Отвертка со сменными битами, с редуктором 1:5 и наклонной рукояткой UK Викрутка з передачею 1:5, поворотною рукою та аксесуарями LT Atsuktuvus su perdava 1:5 ir pakreipiama rankena su priedais LV Skrūvgriežis 1:5 ar šarnīrveida rokturi un piederumiem ET Kruvikeeraja 1:5 hammasratta ja pööratava käepidemega koos tarvikutega SK Skrutkovač s prevodom 1:5 a otočnou rukovätou s príslušenstvom CZ Šroubovák s převodem 1:5 a otočnou rukojetí s příslušenstvím



- ⌀ 3 mm, 4 mm, 5 mm, 6 mm
- ⊕ PH0, PH1, PH2, PH3
- ⊙ T10, T15, T20, T25

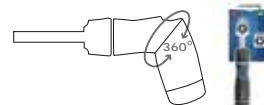

x13	360° 1:5	S2	MAGNETIC	RATCHED HANDLE	ERGO GRIP
-----	----------	----	----------	----------------	-----------

HT1S216	6	36

EN Screwdriver set PL Zestaw wkrętasków RU Набор отверток UK Набір викруток LT Suktuvų rinkinys LV Skrūvgriežu komplekts ET Kruvikeerajate komplekt SK Súprava skrutkovačov CZ Sada šroubováků



- ⊖ 6 x 125 mm, 5 x 100 mm, 3 x 75 mm
- ⊕ PH2 x 125 mm, PH2 x 100 mm, PH1 x 100 mm, PH0 x 75 mm
- Precision screwdrivers:
- ⊖ 2.0 x 50 mm, 2.5 x 50 mm
- ⊙ T6 x 50 mm, T8 x 50 mm
- ⊕ PH00 x 50 mm, PH000 x 50 mm
- 1/4" socket adapter
- Magnetizer
- Magnetic handle
- 1/4" bit handle
- Off-set key:
- PH2 x SL 6 mm, PH1 x SL 5 mm
- 1/4" screwdriver bits:
- ⊖ SL 3 mm, 2 x 4 mm, 2 x 5 mm, 2 x 6 mm
- ⊕ PH0, 2 x PH1, 2 x PH2, 2 x PH3
- ⊕ PZ0, 2 x PZ1, 2 x PZ2, PZ3
- ⊙ T10, T15, T20, T25, T27, T30, T35
- H3, H4, H5, H6
- S0, S1, S2, S3
- 1/4" sockets:
- 4 mm, 5 mm, 6 mm, 7 mm, 8 mm, 9 mm, 10 mm, 11 mm, 12 mm

x64	S2	CrV	MAGNETIC	ERGO GRIP
-----	----	-----	----------	-----------

HT1S105	6	12

EN Screwdriver set PL Zestaw wkrętasków RU Набор отверток UK Набір викруток LT Suktuvų rinkinys LV Skrūvgriežu komplekts ET Kruvikeerajate komplekt SK Súprava skrutkovačov CZ Sada šroubováků



- 16 screwdrivers
- ⊖ Flat screwdrivers: 3 x 75 mm, 5 x 75 mm, 5 x 100 mm, 6 x 100 mm, 6 x 150 mm, 8 x 150 mm
- ⊕ Cross screwdrivers: PH0 x 75 mm, PH1 x 75 mm, PH1 x 100 mm, PH2 x 100 mm, PH2 x 150 mm
- ⊙ Torx screwdrivers: T10 x 75 mm, T15 x 75 mm, T20 x 75 mm
- ⊙ Square screwdrivers: S1 x 75 mm, S2 x 100 mm
- Screwdriver bits on socket 1" (48 pieces)
- 3 mm, 3 mm, 4 mm, 4 mm, 5 mm, 5 mm, 6 mm, 6 mm
- ⊕ PH0, PH0, PH1, PH1, PH2, PH2, PH3, PH3
- ⊙ T10, T10, T15, T15, T20, T20, T20, T25, T25, T25, T27, T27, T30, T30
- H3, H3, H4, H4, H5, H5, H5, H6, H6, H6
- S0, S0, S1, S1, S2, S2, S3, S3
- Hexagonal screwdrivers (16 pieces)
- 1,5 mm, 2,0 mm, 2,5 mm, 3,0 mm, 4,0 mm, 5,0 mm, 5,5 mm, 6,0 mm
- 1/16", 5/64", 3/32", 1/8", 5/32", 3/16", 7/32", 1/4"
- Precision screwdriver bits (20 pieces)
- PH000, PH000, Y000, Y000
- 0,8 mm, 0,8 mm, 1,2 mm, and 1,2 mm
- T4, T4, T5, T5, T6, T6
- 1,0 mm, 1,0 mm, 1,5 mm, 1,5 mm, 2,0 mm, 2,0 mm
- Nut Drivers (6 pieces)
- 6 mm, 7 mm, 8 mm, 9 mm, 10 mm, 11 mm
- Precision screwdrivers (6 pieces)
- 2,0 x 40 mm, 2,5 x 40 mm, 3,0x40 mm, PH00 x 40 mm, PH0 x 40 mm, T10 x 40 mm
- Bit adapter
- Precision bit adapter
- Socket adapter



x114	S2	CrV	MAGNETIC	ERGO GRIP
------	----	-----	----------	-----------

HT1S099	3	6



EN Screwdriver bit holder PL Uchwyt do końcówek wkrętakowych RU Отвёртка с держателем для бит UK Тримач біт для викрутки LT Laikiklis suktuviniams atgaliams LV Skrūvgriežu uzgaļu turētājs ET Krivikeeraja otsahoidik SK Úchytká pre skrutkovacie koncovky CZ Držák pro šroubovací koncovky



100 mm

1/4"	CrV	ERGO GRIP
------	-----	-----------

Folder	Bit	L1	L2	Box	Box
HT1S201	1/4"	100 mm	12	144	

EN Slotted screwdriver PL Wkrętak płaski SL RU Отвёртка с прямым шлицем UK Викрутка шліцева SL LT Plokščias suktuvus SL LV Plakanais skrūvgriezis SL ET Lame krivikeeraja SL SK Plochý skrutkovač SL CZ Plochy šroubovák SL



L1 L2

Folder	Bit	L1	L2	Box	Box
HT1S001	3	75 mm	163 mm	12	360
HT1S002	3	100 mm	188 mm	12	360
HT1S004	4	100 mm	188 mm	12	360
HT1S008	5	100 mm	198 mm	12	240
HT1S010	6,5	38 mm	104 mm	12	360
HT1S012	6	100 mm	208 mm	12	144
HT1S014	6	150 mm	258 mm	12	144
HT1S015	6,5	200 mm	308 mm	12	144

SL S2 MAGNETIC ERGO GRIP

EN PH screwdriver PL Wkrętak PH RU Отвёртка крестовая PH UK Викрутка PH LT Atsuktuvus PH LV Skrūvgriezis PH ET Krivikeeraja PH SK Skrutkovač PH CZ Šroubovák PH



L1 L2

Folder	Bit	L1	L2	Box	Box
HT1S020	PH0	75 mm	163 mm	12	360
HT1S023	PH1	75 mm	173 mm	12	240
HT1S024	PH1	100 mm	198 mm	12	240
HT1S028	PH2	38 mm	104 mm	12	360
HT1S029	PH2	100 mm	208 mm	12	144
HT1S032	PH2	200 mm	308 mm	12	144

PH S2 MAGNETIC ERGO GRIP

EN PZ screwdriver PL Wkrętak PZ RU Отвёртка крестовая PZ UK Викрутка PZ LT Atsuktuvus PZ LV Skrūvgriezis PZ ET Krivikeeraja PZ SK Skrutkovač PZ CZ Šroubovák PZ



L1 L2

Folder	Bit	L1	L2	Box	Box
HT1S040	PZ0	75 mm	163	12	360
HT1S041	PZ1	100 mm	173	12	240
HT1S042	PZ2	100 mm	208	12	144

PZ S2 MAGNETIC ERGO GRIP

EN Torx Screwdriver PL Wkrętak torx RU Отвёртка torx UK Викрутка torx LT Atsuktuvus torx LV Torx skrūvgriezis ET Krivikeeraja torx SK Skrutkovač torx CZ Šroubovák torx



L1 L2

Folder	Bit	L1	L2	Box	Box
HT1S051	T8	75 mm	163 mm	12	240
HT1S053	T9	100 mm	198 mm	12	240
HT1S054	T15	100 mm	198 mm	12	240
HT1S055	T20	100 mm	198 mm	12	240
HT1S056	T25	100 mm	208 mm	12	144
HT1S057	T27	100 mm	208 mm	12	144
HT1S058	T30	100 mm	208 mm	12	144
HT1S059	T40	150 mm	268 mm	6	96

TORX S2 MAGNETIC ERGO GRIP

EN Demolition SL screwdriver PL Wkrętak do pobijania SL RU Отвёртка силовая с металлическим затыльником SL UK Ударна викрутка SL LT Kalamasis suktuvus SL LV Skrūvgriezis iedzišanai SL ET Löökkrivikeeraja SL SK Plochý skrutkovač SL CZ Plochy šroubovák SL



L1 L2

Folder	Bit	L1	L2	Box	Box
HT1S064	5,5	100 mm	200 mm	12	144
HT1S066	6	125 mm	233 mm	12	144
HT1S068	8	150 mm	266 mm	6	96

IMPACT CORE EXTRA TORQUE CrV MAGNETIC ERGO GRIP

EN Demolition PH screwdriver PL Wkrętak do pobijania PH RU Отвёртка силовая с металлическим затыльником PH UK Ударна викрутка PH LT Kalamasis suktuvus PH LV Skrūvgriezis iedzišanai PH ET Löökkrivikeeraja PH SK Plochý skrutkovač PH CZ Plochy šroubovák PH



L1 L2

Folder	Bit	L1	L2	Box	Box
HT1S072	PH2	125 mm	233 mm	12	144

IMPACT CORE EXTRA TORQUE CrV MAGNETIC ERGO GRIP

EN Impact screwdriver PL Wkrętak udarowy RU Отвёртка ударная UK Ударна викрутка LT Smūginis suktuvus LV Triecienskrūvgriezis ET Löökkrivikeeraja SK Nárazový skrutkovač CZ Nárazový šroubovák



1/2" - 12.7 mm
5/16" - 7.9 mm
⊖ 6 x 36 mm
⊖ 8 x 36 mm
⊖ 8 x 78 mm
⊕ PH2 x 36 mm
⊕ PH3 x 36 mm
⊕ PH3 x 78 mm

Folder	Box	Box
HT1S077	1	20

CrV 1/2" 12.7 mm 5/16" 7.9 mm

EN Ratcheting multi-bit screwdriver **PL** Wkrętarz z grzechotką i końcówkami wkręta-
kowymi **RU** Отвертка с реверсивной рукояткой и сменными насадками
UK Викрутка-трискачка з бітми **LT** Suktuvas su terkšte ir suktuviniaiis antgaliais
LV Sprūda skrūvgriezis ar skrūvgriežu uzgaļiem **ET** Krivikeeraja käristiga ja otsi-
kutega **SK** Skrutkovač s ráčňou a skrutkovacími koncovkami **CZ** Šroubovák s ráčňou
a šroubovacími koncovkami



- 3 mm, 6 mm
- ⊕ PH1
- ⊕ PH2
- ⊕ PH3
- ⊙ T15
- ⊙ T20
- H4



x9 length 10 cm S2 MAGNETIC ERGO GRIP

HT1S214	10	100
---------	----	-----

EN Insulated 1000 V precision screwdriver set **PL** Zestaw wkrętarzów precyzyj-
nych 1000 V **RU** Набор прецизионных изолированных отверток 1000 V **UK** Набір
прецизійних викруток 1000 V **LT** 1000 V tikslijų atsuktuvų rinkinys **LV** Precīzo
skrūvgriežu komplekts 1000 V **ET** Täppiskrivikeerajate komplekt 1000 V **SK** Súprava
precíznych skrutkovačov 1000 V **CZ** Sada precíznych šroubováků 1000 V



- ⊖ 1,5 x 50 mm
- ⊖ 2,0 x 50 mm
- ⊖ 3,0 x 50 mm
- ⊕ PH00 – 50 mm
- ⊕ PH0 – 50 mm
- ⊕ PH1 – 50 mm

x6 VDE 1000V CrMo MAGNETIC ERGO GRIP

HT1S986	12	72
---------	----	----

EN Insulated 1000 V screwdriver set **PL** Zestaw wkrętarzów 1000 V **RU** Набор
изолированных отверток 1000 V **UK** Набір викруток 1000 V **LT** 1000 V atsuktuvų
rinkinys **LV** Skrūvgriežu komplekts 1000 V **ET** Krivikeerajate komplekt 1000 V
SK Súprava skrutkovačov 1000 V **CZ** Sada šroubováků 1000 V



- ⊖ 5,5
- ⊕ PH2

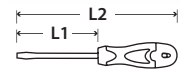

x2 VDE 1000V SL PH S2 MAGNETIC ERGO GRIP

HT1S990	L1	L2	12	72
	125 mm	223 mm		
	100 mm	210 mm		

EN Insulated 1000 V screwdriver set **PL** Zestaw wkrętarzów 1000 V **RU** Набор
изолированных отверток 1000 V **UK** Набір викруток 1000 V **LT** 1001 V atsuktuvų
rinkinys **LV** Skrūvgriežu komplekts 1000 V **ET** Krivikeerajate komplekt 1000 V
SK Súprava skrutkovačov 1000 V **CZ** Sada šroubováků 1000 V



x5 VDE 1000V 100-250V S2 MAGNETIC ERGO GRIP EN 60900

HT1S994	⊖	L1	L2	6	24
	⊖ 3,5	100 mm	188 mm		
	⊖ 5,5	125 mm	223 mm		
	⊕ PH1	80 mm	178 mm		
	⊕ PH2	100 mm	210 mm		
Voltage tester					

EN Insulated 1000 V screwdriver set **PL** Zestaw wkrętarzów 1000 V **RU** Набор
изолированных отверток 1000 V **UK** Набір викруток 1000 V **LT** 1002 V atsuktuvų
rinkinys **LV** Skrūvgriežu komplekts 1000 V **ET** Krivikeerajate komplekt 1000 V
SK Súprava skrutkovačov 1000 V **CZ** Sada šroubováků 1000 V

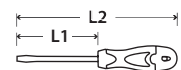
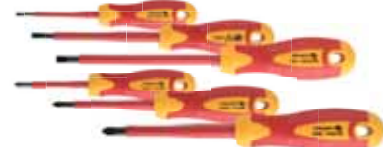

x6 VDE 1000V S2 MAGNETIC ERGO GRIP EN 60900

HT1S996	⊖	L1	L2	6	24
	⊖ 2,5	75 mm	163 mm		
	⊖ 4	100 mm	188 mm		
	⊖ 5,5	125 mm	223 mm		
	⊕ PH0	60 mm	148 mm		
	⊕ PH1	80 mm	178 mm		
	⊕ PH2	100 mm	208 mm		

EN Insulated 1000 V screwdriver set **PL** Zestaw wkrętarzów 1000 V **RU** Набор
изолированных отверток 1000 V **UK** Набір викруток 1000 V **LT** 1002 V atsuktuvų
rinkinys **LV** Skrūvgriežu komplekts 1000 V **ET** Krivikeerajate komplekt 1000 V
SK Súprava skrutkovačov 1000 V **CZ** Sada šroubováků 1000 V



- ⊖ 1,2 x 6,5 x 100 mm,
- 1,0 x 5,5 x 100 mm,
- 0,8 x 4,0 x 100 mm,
- 0,5 x 3,0 x 100 mm
- ⊕ PH2 x 100 mm,
- PH1 x 80 mm,
- PZ2 x 100 mm,
- PZ1 x 80 mm
- T10 x 100 mm,
- T15 x 100 mm,
- T20 x 100 mm
- Voltage tester 140 mm

x13 VDE 1000V S2 MAGNETIC ERGO GRIP

HT1S997	1	72
---------	---	----

EN Insulated 1000 V screwdriver set **PL** Zestaw wkrętarzów 1000 V **RU** Набор
изолированных отверток 1000 V **UK** Набір викруток 1000 V **LT** 1002 V atsuktuvų
rinkinys **LV** Skrūvgriežu komplekts 1000 V **ET** Krivikeerajate komplekt 1000 V
SK Súprava skrutkovačov 1000 V **CZ** Sada šroubováků 1000 V



- ⊖ 5.5 x 100 mm,
- 4.0 x 100 mm
- ⊕ PZ2 x 100 mm
- ⊕ PH2 x 100 mm,
- PH1 x 80 mm
- Keys for switch cabinets:
triangle
square



x8 VDE 1000V S2 MAGNETIC ERGO GRIP

HT1S998	6	12
---------	---	----

EN Insulated 1000 V SL screwdriver **PL** Wkrętarz 1000 V SL **RU** Отвертка изолированная
SL 1000 V **UK** Викрутка 1000 V SL **LT** Atsuktuvus 1000 V SL **LV** Skrūvgriezis 1000 V SL
ET Krivikeeraja 1000 V SL **SK** Skrutkovač 1000 V SL **CZ** Šroubovák 1000 V SL

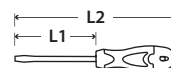

VDE 1000V SL S2 MAGNETIC ERGO GRIP EN 60900

	⊖	L1	L2		
HT1S902	2,5	75 mm	163 mm	12	360
HT1S903	3	100 mm	188 mm	12	360
HT1S904	4	100 mm	188 mm	12	360
HT1S905	5,5	100 mm	223 mm	12	240

EN Insulated 1000 V SLIM screwdriver **PL** Wkrętarz 1000 V SL SLIM **RU** Отвёртка изолированная SL SLIM 1000 V **UK** Викрутка 1000 V SL SLIM **LT** Atsuktuvus 1000 V SL SLIM **LV** Skrūvgriezis 1000 V SL SLIM **ET** Krivikeeraja 1000 V SL SLIM **SK** Skrutkovač 1000 V SL SLIM **CZ** Šroubovák 1000 V SL SLIM

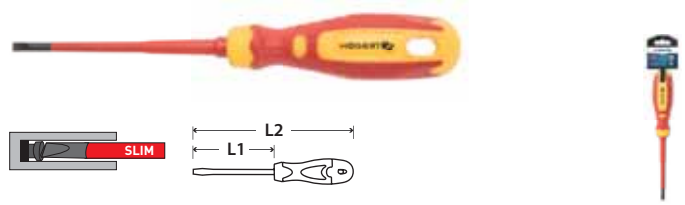

VDE 1000V	SL	SLIM	CrMo						
MAGNETIC	ERGO GRIP	EN 60900							
Folder	Tip	L1	L2	Box	Box				
HT1S960	3	100 mm	174 mm	24	480				
HT1S961	4	100 mm	192 mm	12	240				
HT1S962	5,5	125 mm	217 mm	12	240				

EN Insulated 1000 V PH screwdriver **PL** Wkrętarz 1000 V PH SLIM **RU** Отвёртка изолированная PH SLIM 1000 V **UK** Викрутка 1000 V PH SLIM **LT** Atsuktuvus 1000 V PH SLIM **LV** Skrūvgriezis 1000 V PH SLIM **ET** Krivikeeraja 1000 V PH SLIM **SK** Skrutkovač 1000 V PH SLIM **CZ** Šroubovák 1000 V PH SLIM

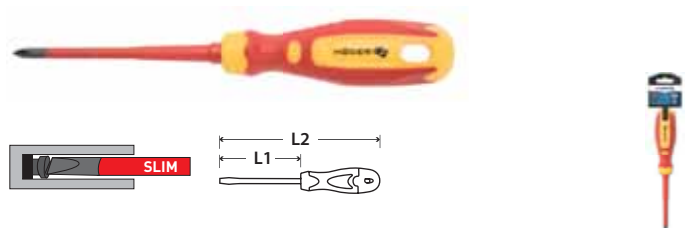

VDE 1000V	PH	SLIM	CrMo						
MAGNETIC	ERGO GRIP	EN 60900							
Folder	Tip	L1	L2	Box	Box				
HT1S965	PH1	100 mm	192 mm	12	240				
HT1S966	PH2	100 mm	210 mm	12	120				

EN Insulated PZ SLIM screwdriver **PL** Wkrętarz 1000 V PZ SLIM **RU** Отвёртка изолированная PZ SLIM 1000 V **UK** Викрутка 1000 V PZ SLIM **LT** Atsuktuvus 1000 V PZ SLIM **LV** Skrūvgriezis 1000 V PZ SLIM **ET** Krivikeeraja 1000 V PZ SLIM **SK** Skrutkovač 1000 V PZ SLIM **CZ** Šroubovák 1000 V PZ SLIM

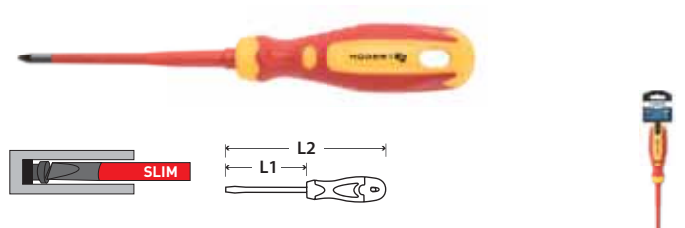

VDE 1000V	PH	SLIM	CrMo						
MAGNETIC	ERGO GRIP	EN 60900							
Folder	Tip	L1	L2	Box	Box				
HT1S968	PH1	100 mm	192 mm	12	240				
HT1S969	PH2	100 mm	210 mm	12	240				

EN Double open-end spanner set **PL** Zestaw kluczy oczkowych półotwartych **RU** Набор разрезных ключей **UK** Набір накидних напіввідкритих ключів **LT** Kilpinių pusiau atvirų raktų komplektas **LV** Pusatvērtu uzgriežņu atslēgu komplekts **ET** Silmusvõtmekomplekt, poolavatud SK Súpava očkových klíčů polootevřených **CZ** Sada očkových klíčů polootevřených



8 x 10, 11 x 12, 13 x 14, 15 x 17 mm



x4	CrV	DIN 838							
Folder	Tip	Box	Box						
HT1W730	8-17 mm	1	20						

EN Insulated 1000 V PH screwdriver **PL** Wkrętarz 1000 V PH **RU** Отвёртка изолированная PH 1000 V **UK** Викрутка 1000 V PH **LT** Atsuktuvus 1000 V PH **LV** Skrūvgriezis 1000 V PH **ET** Krivikeeraja 1000 V PH **SK** Skrutkovač 1000 V PH **CZ** Šroubovák 1000 V PH



VDE 1000V	PH	S2							
MAGNETIC	ERGO GRIP	EN 60900							
Folder	Tip	L1	L2	Box	Box				
HT1S920	PH0	60 mm	148 mm	12	360				
HT1S922	PH1	80 mm	178 mm	12	240				
HT1S924	PH2	100 mm	208 mm	12	144				

EN Insulated 1000 V PZ screwdriver **PL** Wkrętarz 1000 V PZ **RU** Отвёртка изолированная PZ 1000 V **UK** Викрутка 1000 V PZ **LT** Atsuktuvus 1000 V PZ **LV** Skrūvgriezis 1000 V PZ **ET** Krivikeeraja 1000 V PZ **SK** Skrutkovač 1000 V PZ **CZ** Šroubovák 1000 V PZ



VDE 1000V	PZ	S2							
MAGNETIC	ERGO GRIP	EN 60900							
Folder	Tip	L1	L2	Box	Box				
HT1S940	PZ0	60 mm	148	12	360				
HT1S941	PZ1	80 mm	178	12	240				
HT1S944	PZ2	100 mm	208	12	144				

EN Insulated 1000 V SLIM screwdriver **PL** Wkrętarz 1000 V płasko-krzyżowy SLIM **RU** Отвёртка изолированная плоско-крестовая SLIM 1000 V **UK** Викрутка з плоским і хрестоподібним шлицом 1000 V SLIM **LT** Suktuvus 1000 V, plokščiasis-kryžminis SLIM **LV** Skrūvgriezis 1000 V plakanais krustveida SLIM **ET** Krivikeeraja 1000 V hark-rist SLIM **SK** Skrutkovač 1000 V plochy-priečný SLIM **CZ** Šroubovák 1000 V plochy-příčný SLIM



VDE 1000V	SLIM	PH							
	PZ	SL	CrMo						
MAGNETIC	ERGO GRIP	EN 60900							
Folder	Tip	L1	L2	Box	Box				
HT1S973	PH1/SL5	100 mm	192 mm	12	240				
HT1S974	PH2/SL6	100 mm	210 mm	12	120				
HT1S976	PZ1/SL5	100 mm	192 mm	12	240				
HT1S977	PZ2/SL6	100 mm	210 mm	12	120				

EN Torx ring spanner set **PL** Zestaw kluczy oczkowych torx **RU** Набор гаечных ключей torx **UK** Набір накидних ключів torx **LT** Torx kilpinių raktų rinkinys **LV** Uzgriežņu atslēgu komplekts torx **ET** Silmusvõtmekomplekt, torx **SK** Súpava očkových klíčů torx **CZ** Sada očkových klíčů torx



E6 x E8, E10 x E12, E14 x E18, E20 x E24

x4	TORX	CrV							
Folder	Tip	Box	Box						
HT1W590	E6-E24	4	40						

EN C-Type Ring Spanner Set **PL** Zestaw kluczy oczkowych typu C **RU** Набор накидных ключей типа С **UK** Набор накидних ключів типу С **LT** C tipo kilpinių raktų rinkinys **LV** C tipa uzgriežņu atslēgu komplekts **ET** Silmusvõtmekomplekt, C-tüüpi **SK** Súprava očkových klúčov typ C **CZ** Sada očkových klíčů typ C



8 x 10, 11 x 13, 14 x 15, 16 x 17, 19 x 22 mm



x5 8-22 mm CrV

HT1W599	8-22 mm	6	24
---------	---------	---	----

EN Combination spanner set **PL** Zestaw kluczy płasko-oczkowych **RU** Набор рожково-накидных ключей **UK** Набор комбінованих ключів **LT** Plokščiąjų kilpinių raktų rinkinys **LV** Kombinētu uzgriežņu atslēgu komplekts **ET** Hark-silmusvõtmekomplekt **SK** Súprava plochých-očkových klúčov **CZ** Sada plochých-očkových klíčů



6, 8, 10, 11, 12, 13, 14, 15, 17, 19, 22, 24 mm



x12 CrV 15° AS SYSTEM DIN 3113

HT1W492	6-24 mm	1	10
---------	---------	---	----

EN Combination spanner **PL** Klucz płasko-oczkowy **RU** Ключ комбинированный **UK** Комбінований ключ **LT** Plokščiasis kilpinis raktas **LV** Kombinēta uzgriežņu atslēga **ET** Hark-silmusvõti **SK** Plochý-očkový klíč **CZ** Plochý-očkový klíč

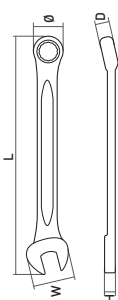

Folder	Size	L	W	Φ	H	D	Box	Carton
HT1W406	6 mm	110	15	10,8	4	4,9	5	300
HT1W407	7 mm	116	17,2	11,8	4,2	5,2	5	300
HT1W408	8 mm	128	19,4	13,5	4,5	5,5	5	300
HT1W409	9 mm	137	21	14,6	4,8	6	5	250
HT1W410	10 mm	148	23,5	16,3	5,2	6,5	5	250
HT1W411	11 mm	157	25,2	17,3	5,5	7	5	250
HT1W412	12 mm	169	27,5	19	5,8	7,5	5	250
HT1W413	13 mm	176	29,4	20	6,1	7,9	5	250
HT1W414	14 mm	186	31,5	22	6,5	8,4	5	150
HT1W415	15 mm	196	33,1	23	6,8	8,8	5	150
HT1W416	16 mm	207	34,8	24,4	7	9,3	5	100
HT1W417	17 mm	219	37	25,6	7,2	9,8	5	100
HT1W418	18 mm	228	38,3	27	7,5	10,3	5	100
HT1W419	19 mm	238	40,8	28,6	7,8	10,8	5	100
HT1W420	20 mm	249	42,6	30	8,1	11,2	5	100
HT1W421	21 mm	260	44,8	31,7	8,4	11,6	5	60
HT1W422	22 mm	270	47,2	33,2	8,7	12,1	5	60
HT1W424	34 mm	289	50,3	35,6	9,3	13	5	60
HT1W425	25 mm	300	52,4	37,2	9,5	13,3	5	60
HT1W426	26 mm	309	54,4	38,6	9,8	13,6	5	60
HT1W427	27 mm	320	56,4	40	10,9	13,9	5	60
HT1W428	28 mm	338	60	42,4	10,5	14,8	5	60
HT1W430	30 mm	352	62,4	44,2	11	15,3	5	60
HT1W432	32 mm	370	66,4	47	11,6	15,7	5	30
HT1W436	36 mm	452	73	51,6	13,2	17,5	5	20
HT1W441	41 mm	480	84	62	15	19	5	20
HT1W446	46 mm	495	94	68	15,5	20	5	20
HT1W450	50 mm	505	103	74	16,5	21	5	20
HT1W455	55 mm	670	109	81	20	29	1	5

CrV 15° AS SYSTEM DIN 3113

EN Bi-hexagonal ring spanner set **PL** Zestaw kluczy oczkowych **RU** Набор накидных коленчатый ключей **UK** Набор накидних ключів **LT** Kilpinių raktų rinkinys **LV** Uzgriežņu atslēgu komplekts **ET** Silmusvõtmekomplekt **SK** Súprava očkových klúčov **CZ** Sada očkových klíčů



6 x 7, 8 x 9, 10 x 11, 12 x 13, 14 x 15, 16 x 17, 18 x 19, 20 x 22 mm



x8 CrV DIN 838

HT1W598	6-22 mm	1	10
---------	---------	---	----

EN Combination spanner set **PL** Zestaw kluczy płasko-oczkowych **RU** Набор рожково-накидных ключей **UK** Набор комбінованих ключів **LT** Plokščiąjų kilpinių raktų rinkinys **LV** Kombinētu uzgriežņu atslēgu komplekts **ET** Hark-silmusvõtmekomplekt **SK** Súprava plochých-očkových klúčov **CZ** Sada plochých-očkových klíčů



6, 7, 8, 9, 10, 11, 12, 13, 14, 15, 16, 17, 18, 19, 20, 21, 22, 23, 24, 25, 26, 27, 28, 29, 30, 32 mm



x26 CrV 15° ASS DIN 3113

HT1W496	6-32 mm	1	4
---------	---------	---	---

EN Combination ratchet spanner **PL** Klucz płasko-oczkowy z grzechotką **RU** Ключ комбинированный с трещоткой **UK** Комбінований ключ із тріскачкою **LT** Plokščiasis kilpinis raktas su terkšle **LV** Kombinēta uzgriežņu sprūdatslēga **ET** Hark-silmusvõti käristiga **SK** Plochý-očkový klíč s ráčnou **CZ** Plochý-očkový klíč s ráčnou

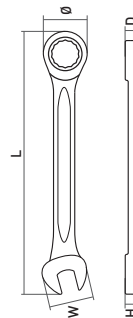

Folder	Size	L	W	Φ	H	D	Box	Carton
HT1R006	6 mm	121	15	14,3	4,5	6,3	5	200
HT1R007	7 mm	130	16,4	16,8	4,8	6,5	5	200
HT1R008	8 mm	140	18	18,3	5,3	7,2	5	200
HT1R009	9 mm	150	20	20	5,7	7,5	5	200
HT1R010	10 mm	160	22	21,5	6	7,8	5	200
HT1R011	11 mm	165	24,5	23,5	6,2	8,4	5	200
HT1R012	12 mm	170	26	25	6,5	8,8	5	200
HT1R013	13 mm	180	28	26,4	6,8	9,1	5	200
HT1R014	14 mm	190	30,8	28	7,2	9,4	5	200
HT1R015	15 mm	200	33	30	7,5	9,8	5	100
HT1R016	16 mm	210	34,5	31,5	7,8	10,2	5	100
HT1R017	17 mm	225	37	33	8,1	10,5	5	100
HT1R018	18 mm	235	39,5	35	8,5	10,8	5	100
HT1R019	19 mm	245	40,8	36,5	8,8	11,2	5	100
HT1R020	20 mm	245	40,8	36,5	8,8	11,2	5	100
HT1R021	21 mm	290	44,8	42,5	9,5	13,5	5	50
HT1R022	22 mm	290	44,8	42,5	9,5	13,5	5	50
HT1R024	24 mm	332	52,8	48,5	10,5	14,5	5	50
HT1R027	27 mm	359	56	53	11,2	15,7	5	40
HT1R030	39 mm	404	62	58	11,7	17	5	20
HT1R032	32 mm	424	65	62	12,3	17,5	5	20

CrV 15° AS SYSTEM DIN 3113

EN Combination ratchet spanner with flex head PL Klucz płasko-oczkowy z grzechotką i przegubem RU Ключ комбинированный трещоточный шарнирный UK Комбінований ключ із тріскачкою та шарніром LT Plokščiasis kilpinis raktas su terkšle ir šarnyru LV Kombinēta uzgriežņu sprūdatslēga ar šarnīru ET Hark-silmsvõti käristi ja liigendiga SK Plochý-očkový kľúč s ráčnou a kĺbom CZ Plochý-očkový kľúč s ráčnou a kloubem

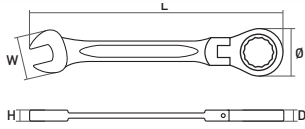

		L	W	Φ	H	D		
HT1R048	8 mm	138	18	18,3	5,3	7,2	5	200
HT1R050	10 mm	158	22	21,5	6	7,8	5	200
HT1R051	11 mm	163	24,5	23,5	6,2	8,4	5	200
HT1R052	12 mm	168	26	25	6,5	8,8	5	200
HT1R053	13 mm	178	28	26,4	6,8	9,1	5	200
HT1R054	14 mm	188	30,8	28	7,2	9,4	5	100
HT1R055	15 mm	196	33	30	7,5	9,8	5	100
HT1R056	16 mm	208	34,5	31,5	7,8	10,2	5	100
HT1R057	17 mm	223	37	33	8,1	10,5	5	100
HT1R058	18 mm	233	39,5	35	8,5	10,8	5	100
HT1R059	19 mm	243	40,8	36,5	8,8	11,2	5	100
HT1R061	21 mm	288	44,8	42,5	9,5	13,5	5	50



CrV 15° AS SYSTEM DIN 3113

EN Open end flare nut ratchet wrench PL Klucz półotwarty z grzechotką RU Ключ комбинированный трещоточный разрезной UK Ключ комбінований трещоточный розрізний LT Plokščiasis žiedinis pusiau atviras raktas su terkšle LV Daļēji atvērta uzgriežņu sprūdatslēga ET Põrkmehanismiga poolavatud kombineeritud võti SK Plochý očkový kľúč polootevrený s ráčnou CZ Plochý-očkový kľúč polootevřený s ráčnou

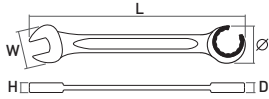

		L	W	Φ	H	D		
HT1R070	8 mm	160	23	28,2	6	13,3	1	10
HT1R071	10 mm	160	23	28,2	6	13,3	1	10
HT1R072	13 mm	190	30	34,7	6,5	14,5	1	10
HT1R073	17 mm	215	36	39,3	7	15,3	1	10
HT1R074	19 mm	230	40	43,5	8,3	16,5	1	10

72T CrV

EN Combination ratchet spanner set PL Zestaw kluczy płasko-oczkowych z grzechotką RU Набор комбинированных ключей с трещоткой UK Набор комбінованих ключів із тріскачкою LT Plokščiąjų kilpinių raktų rinkinys su terkšle LV Kombinētu uzgriežņu sprūdatslēgu komplekts ET Hark-silmsvõtmekomplekt käristiga SK Súprava plochých-očkových kľúčov s ráčnou CZ Sada plochých-očkových kľúčů s ráčnou



10, 12, 13, 14, 15, 17, 19 mm



x7 CrV 15° AS SYSTEM DIN 3113

HT1R397	10-19 mm	5	20

EN Diagonal side cutters PL Szczypce boczne RU Бокорезы UK Бокорізи LT Kerpatosis replės LV Sānknaibles ET Kūtlõiketangid SK Bočné klešče CZ Boční klešče



CrV HRC 58-62 DIN 5749 180° ERGO GRIP

HT1P010	160 mm	6	60
HT1P012	180 mm	6	60

EN Combination spanner set PL Zestaw kluczy płasko-oczkowych RU Набор рожково-накидных ключей UK Набор комбінованих ключів LT Plokščiąjų kilpinių raktų rinkinys LV Kombinētu uzgriežņu atslēgu komplekts ET Hark-silmsvõtmekomplekt SK Súprava plochých-očkových kľúčov CZ Sada plochých-očkových kľúčů



8, 10, 11, 13, 14, 17, 19 mm



x7 CrV 15° AS SYSTEM DIN 3113

HT1W490	8-19 mm	5	20

EN Combination pliers PL Szczypce uniwersalne RU Плоскогубцы универсальные UK Універсальні плоскогубці LT Universalios replės LV Universālās knaibles ET Universaaltangid SK Univerzálné klešče CZ Univerzální klešče



CrV HRC 58-62 DIN 5746 180° ERGO GRIP

HT1P006	160 mm	6	60
HT1P008	180 mm	6	60

EN Long nose pliers PL Szczypce wydłużone proste RU Плоскогубцы с прямыми полукруглыми губками UK Плоскогубці прями подовжені LT Replės pailgintos tiesios LV Pagarinātās knaibles, taisnas ET Pikendusēga tangid, sirged SK Dlhé rovné klešče CZ Prodloužené klešče rovné



CrV HRC 58-62 DIN 5745 180° ERGO GRIP

HT1P016	160 mm	6	60
HT1P020	200 mm	6	60

EN Half-round bent pliers PL Szczyrce wydłużone wygięte RU Плоскогубцы с полу-круглыми изогнутыми губками UK Плоскогубці вигнуті подовжені LT Replės pailgintos lenktos LV Pagarinātās kņaibles atliektas ET Pikendusega tangid, painutatud SK Dlhé ohnuté kliešte CZ Prodloužené klieště ohnuté



HT1P022	160 mm	6	60
HT1P024	200 mm	6	60

EN Flat nose pliers PL Szczyrce płaskie RU Плоскогубцы UK Плоскогубці LT Plokščios replės LV Plakankņaibles ET Lapiktangid SK Ploché kliešte CZ Ploché klieště



HT1P026	160 mm	6	60

EN Precision universal pliers PL Szczyrce precyzyjne uniwersalne RU Плоскогубцы универсальные UK Прецизійні універсальні плоскогубці LT Tikslios plokščios replės LV Precizās kņaibles, universālās ET Universaalsed täppistangid SK Precízne kliešte univerzálné CZ Precizní klieště univerzální



HT1P050	125 mm	6	72

EN Precision diagonal cutting plier PL Szczyrce precyzyjne boczne RU Бокорезы для точной механики UK Прецизійні бокорізи LT Replės precizinės šoninės LV Precizās sānkņaibles ET Kūlgloike täppistangid SK Precízne kliešte bočné CZ Precizní klieště boční



HT1P052	115 mm	12	120

EN Precision long nose pliers PL Szczyrce precyzyjne wydłużone RU Плоскогубцы прямые для точной механики UK Прецизійні подовжені плоскогубці LT Replės precizinės pailgintos LV Precizās kņaibles, pagarinātās ET Pikendusega täppistangid SK Precízne kliešte dlhé CZ Precizní klieště dlouhé



HT1P054	130 mm	12	120

EN Precision bent pliers PL Szczyrce precyzyjne wygięte RU Плоскогубцы для точной механики с изогнутыми губками UK Прецизійні вигнуті плоскогубці LT Replės precizinės lenktos LV Precizās kņaibles, atliektas ET Täppistangid, painutatud SK Precízne kliešte ohnuté CZ Precizní klieště ohnuté



HT1P056	125 mm	6	72

EN Precision end cutting pliers PL Szczyrce precyzyjne zołowe RU Кусачки торцевые для точной механики UK Прецизійні торцеві кусачки LT Replės precizinės kandiklės LV Precizās kņaibles, priekšējās ET Täppis otsatangid SK Precízne kliešte s čelním koncom CZ Precizní klieště s čelním koncem



HT1P058	115 mm	6	72

EN Multipurpose tool PL Szczyrce wielofunkcyjna RU Многоцелевой инструмент UK Багатофункціональні плоскогубці LT Daugiafunkcės replės LV Daudzfunkcionālās kņaibles ET Multifunktsionaalsed tangid SK Viacfunkčné kliešte CZ Vícefunkční klieště



HT1P070	110 mm	12	48

EN Ring circlip pliers, internal straight PL Szczypce do pierścieni osadczyc wewnętrzne, proste RU Съемник стопорных колец, внутренние, прямые UK Кліщі для внутрішніх стопорних кілець, прямі LT Replės įtvirtinimo žiedams, vidinės tiesios LV Knaibles atturģredzeniem, iekšējās, taisnās ET Sisemised kinnitusrõngaste tangid, sirged SK Kliešte na pojistné krůžky, vnútorné, rovné CZ Kleště na pojistné kroužky, vnitřní, rovné



HT1P145	150 mm	12-25 mm	6	60
HT1P141	180 mm	19-60 mm	6	60

EN Ring circlip pliers, internal bent PL Szczypce do pierścieni osadczyc wewnętrzne, odgięte RU Съемник стопорных колец, внутренние, выгнутые UK Кліщі для внутрішніх стопорних кілець, вигнуті LT Replės įtvirtinimo žiedams, vidinės atlenktos LV Knaibles atturģredzeniem, iekšējās, atliektās ET Sisemised kinnitusrõngaste tangid, painutatud SK Kliešte na pojistné krůžky, vnútorné, ohnuté CZ Kleště na pojistné kroužky, vnitřní, ohnuté



HT1P147	150 mm	12-25 mm	10	60
HT1P143	180 mm	19-60 mm	6	60

EN Ring circlip pliers, external straight PL Szczypce do pierścieni osadczyc zewnętrzne, proste RU Съемник стопорных колец, наружные, прямые UK Кліщі для зовнішніх стопорних кілець, прямі LT Replės įtvirtinimo žiedams, išorinės tiesios LV Knaibles atturģredzeniem, ārējās, taisnās ET Vālisēd kinnitusrõngaste tangid, sirged SK Kliešte na pojistné krůžky, vonkajšie, rovné CZ Kleště na pojistné kroužky, vnější, rovné



HT1P146	150 mm	10-25 mm	6	60
HT1P142	180 mm	19-60 mm	6	60

EN Ring circlip pliers, external bent PL Szczypce do pierścieni osadczyc zewnętrzne, odgięte RU Съемник стопорных колец, наружные, выгнутые UK Кліщі для зовнішніх стопорних кілець, вигнуті LT Replės įtvirtinimo žiedams, išorinės atlenktos LV Knaibles atturģredzeniem, ārējās, atliektās ET Vālisēd kinnitusrõngaste tangid, painutatud SK Kliešte na pojistné krůžky, vonkajšie, ohnuté CZ Kleště na pojistné kroužky, vnější, ohnuté



HT1P148	150 mm	10-25 mm	6	60
HT1P144	180 mm	19-60 mm	6	60

EN Welding pliers type W PL Szczypce spawalnicze typu W RU Зажим сварочный тип W UK Кліщі зварювальні типу W LT Replės suvirinimo, W tipo LV W tipa metināšanas knaibles ET Keevitustangid, W-tüüpi SK Zváracie kliešte typ W CZ Svařovací kleště typ W



HT1P385	230 mm / 9"		10	40

EN Welding pliers type C PL Szczypce spawalnicze typu C RU Зажим сварочный тип C UK Кліщі зварювальні типу C LT Replės suvirinimo, C tipo LV C tipa metināšanas knaibles ET Keevitustangid, C-tüüpi SK Zváracie kliešte, typ C CZ Svařovací kleště, typ C

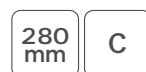

HT1P386	280 mm / 11"		10	40

EN Flat welding pliers PL Szczypce spawalnicze płaskie RU Зажим сварочный плоский UK Зварювальні кліщі плоскі LT Replės suvirinimo, plokščios LV Metināšanas plakanknaibles ET Keevitustangid, lapikud SK Ploché zváracie kliešte CZ Ploché svařovací kleště



HT1P387	240 mm		10	40

EN Rotary Vice PL Imadto obrotowe RU Тиски слесарные поворотные UK Поворотні лещата LT Sukamasis spaustuvas LV Rotējošās skrūvspīles ET Kruustanid, pööratavad SK Otočný zverák CZ Otočný svěrák



HT3B617	11 kg	125 mm	1	1	
HT3B618	17 kg	150 mm	1	1	
HT3B619	19,5 kg	200 mm	1	1	

HÖGERT
technik



RU Пневмоинструмент





HÖGERTER
TECHNIK

OIL DAILY

EN Impact wrench PL Klucz pneumatyczny RU Гайковерт пневматический
UK Пневматичний гайкокрут LT Pneumatinis raktas LV Pneimatiskā atslēga
ET Pneuamatiline mutrivõti SK Pneumatický klúč CZ Pneumatický klíč



1/2"	JUMBO	AI	1 2/3	L R
90 PSI/ 6.3 BAR	142.5 l/min	8500 RPM	1.45 kg	

	Nm		
HT4R621	1000 Nm	1	10

EN Impact wrench PL Klucz pneumatyczny RU Гайковерт пневматический
UK Пневматичний гайкокрут LT Pneumatinis raktas LV Pneimatiskā atslēga
ET Pneuamatiline mutrivõti SK Pneumatický klúč CZ Pneumatický klíč



1/2"	TWIN HAMMER	ALUMINIUM COMPOSITE	1 2/3	L R
90 PSI/ 6.3 BAR	198 l/min	7000 RPM	2 kg	

	Nm		
HT4R622	610 Nm	1	10

EN Impact wrench PL Klucz pneumatyczny RU Гайковерт пневматический
UK Пневматичний гайкокрут LT Pneumatinis raktas LV Pneimatiskā atslēga
ET Pneuamatiline mutrivõti SK Pneumatický klúč CZ Pneumatický klíč



1/2"	ALUMINIUM COMPOSITE	1 2/3	L R	1/4"
90 PSI/ 6.3 BAR	155 l/min	8000 RPM	2.2 kg	

	Nm		
HT4R623	1500 Nm	1	10

EN Impact wrench PL Klucz pneumatyczny RU Гайковерт пневматический
UK Пневматичний гайкокрут LT Pneumatinis raktas LV Pneimatiskā atslēga
ET Pneuamatiline mutrivõti SK Pneumatický klúč CZ Pneumatický klíč



3/4"	TWIN HAMMER	AI	1 2/3	L R
90 PSI/ 6.3 BAR	583 l/min	4600 RPM	7 kg	

	Nm		
HT4R625	2400 Nm	1	2

EN Air ratchet wrench PL Grzechotka pneumatyczna RU Пневматическая трещотка
UK Пневматична тріскачка LT Pneumatinė terkšlė LV Pnevīmatiskais sprūds
ET Pneuamatiline kärīsti SK Pneumatická ráčna CZ Pneumatická ráčna



1/2"	MAX 6.2 bar 90 PSI	142 l/min	C max: 150 R.P.M.	L R
262 mm	90 PSI/ 6.3 BAR	142 l/min	150 RPM	

	Nm		
HT4R630	61 Nm	5	20

EN Air grinder PL Szlifierka pneumatyczna prosta RU Пневматическая шлифовальная машина
UK Пряма пневматична шліфмашина LT Pneumatinis šlifuoškis tiesus LV Pnevīmatiskā slīpmašīna taisna
ET Pneuamatiline otselihvija SK Pneumatická přímá bruska CZ Pneumatická přímá bruska



Ø3-6 mm	MAX 6.2 bar 90 PSI	113 l/min	
C max: 22000 R.P.M.	AI	1/4"	

		Ø	
HT4R650	173 mm	6 mm	5 20

EN Reversible air drill PL Wiertarka pneumatyczna RU Пневматическая дрель
UK Пневматичний дріль LT Pneumatinis gręžtuvas LV Pnevīmatiskā urbmašīna
ET Pneuamatiline puur SK Pneumatická vrtačka CZ Pneumatická vrtačka



MAX 6.2 bar 90 PSI	142 l/min	C max: 1800 R.P.M.	
MAX Ø10mm	L R		

HT4R635	193 mm	3-10 mm	5 20

EN Air eccentric sander PL Szlifierka pneumatyczna mimośrodowa RU Эксцентриковая пневматическая шлифовальная машина
UK Ексцентрикова пневматична шліфмашина LT Pneumatinis šlifuoškis ekscentrinis LV Pnevīmatiskā slīpmašīna ekscentriskā
ET Pneuamatiline ekstsenterlihvija SK Pneumatická excentrická bruska CZ Pneumatická excentrická bruska



MAX 6.2 bar 90 PSI	113 l/min	C max: 10000 R.P.M.	5 mm STROKE
--------------------	-----------	---------------------	-------------

	Ø		
HT4R651	150 mm	1	10

EN Air eccentric sander **PL** Szlifierka pneumatyczna mimośrodowa **RU** Эксцентриковая пневматическая шлифмашина **UK** Ексцентрикова пневматична шліфмашина **LT** Pneumatinis šlifuoškis ekscentrinis **LV** Pneimatiskā slīpmašīna ekscentriskā **ET** Pneuamātiline ekscenterlihvija **SK** Pneumatická excentrická brúška **CZ** Pneumatická excentrická bruska



90 PSI / 6.2 BAR
85 l/min
1/4"
10 500 RPM
0.96 kg
5 mm STROKE

HT4R652	150 mm	1	10
---------	--------	---	----

EN Flip Impact socket set **PL** Zestaw nasadek uderowych, dwustronnych z przedłużką **RU** Набор двухсторонних ударных головок и ударный удлинитель **UK** Набір двосторонніх ударних насадок з подовжувачем **LT** Smūginių galvūčių rinkinys, dvipusės su prailgintuvu **LV** Trieciennuciņu komplekts, dvipusēji ar pagarinājumu **ET** Löökpadrunit, kahepoolsete pikendajaga, komplekt **SK** Súprava nárazových nástavcov, dvojstranných s predĺžením **CZ** Sada nárazových nástavců, dvoustranných s prodloužením



x3 1/2" 17 mm 19 mm 21 mm 22 mm 75 mm SUPER SLIM CrMo
HT4R006 5 20

EN Impact socket, deep **PL** Nasadka uderowa długa **RU** Головка торцевая ударная глубокая **UK** Довга ударна насадка **LT** Smūginė galvutė, ilga **LV** Trieciennuciņa, garā **ET** Löökpadrunit, pikk **SK** Nárazový nástavec dlhý **CZ** Nárazový nástavec dlouhý



HT4R010	10 mm	18	108
HT4R011	11 mm	18	108
HT4R012	12 mm	18	108
HT4R013	13 mm	18	108
HT4R014	14 mm	18	108
HT4R015	15 mm	18	108
HT4R016	16 mm	18	108
HT4R017	17 mm	14	84
HT4R018	18 mm	14	84
HT4R019	19 mm	14	84
HT4R020	20 mm	14	84
HT4R021	21 mm	14	84
HT4R022	22 mm	12	72
HT4R023	23 mm	8	48
HT4R024	24 mm	8	48
HT4R027	27 mm	6	36
HT4R030	30 mm	6	36
HT4R032	32 mm	6	36

1/2" DEEP CrMo DIN 3121

EN Impact socket set, deep **PL** Zestaw nasadek uderowych długich **RU** Набор ударных глубоких головок **UK** Набір довгих ударних насадок **LT** Smūginių galvūčių rinkinys, ilgos **LV** Trieciennuciņu komplekts, garie **ET** Löökpadrunit komplekt, pikk **SK** Súprava dlhých nárazových nástavcov **CZ** Sada dlouhých nárazových nástavců



10, 12, 13, 14, 15, 16, 17, 18, 19, 21, 22, 24, 27, 30, 32 mm

x15 1/2" DEEP CrMo DIN 3121
HT4R049 1 4

EN Impact socket set, thin wall **PL** Zestaw nasadek uderowych thin wall **RU** Набор ударных головок тонкостенных **UK** Набір тонких ударних насадок thin wall **LT** Smūginių galvūčių rinkinys thin wall **LV** Trieciennuciņu komplekts thin wall **ET** Löökpadrunit komplekt, thin wall **SK** Súprava nárazových nástavcov thin wall **CZ** Sada nárazových nástavců thin wall



x3 1/2" 17 mm 19 mm 21 mm 78 mm SUPER SLIM CrMo

HT4R104	12	24
---------	----	----

EN Impact socket, long **PL** Nasadka uderowa długa **RU** Головка торцевая ударная глубокая **UK** Довга ударна насадка **LT** Smūginė galvutė, ilga **LV** Trieciennuciņa, garā **ET** Löökpadrunit, pikk **SK** Nárazový nástavec dlhý **CZ** Nárazový nástavec dlouhý



3/4" DEEP CrMo DIN 3121

HT4R111	19 mm	6	24
HT4R112	21 mm	6	24
HT4R113	24 mm	6	24
HT4R114	27 mm	6	24
HT4R115	30 mm	6	24
HT4R116	32 mm	6	24
HT4R120	36 mm	6	24
HT4R122	41 mm	4	16
HT4R124	46 mm	4	16

EN Impact socket, deep **PL** Nasadka uderowa długa **RU** Головка торцевая ударная глубокая **UK** Довга ударна насадка **LT** Smūginė galvutė, ilga **LV** Trieciennuciņa, garā **ET** Löökpadrunit, pikk **SK** Nárazový nástavec dlhý **CZ** Nárazový nástavec dlouhý



1" DEEP CrMo DIN 3121

HT4R211	27 mm	4	16
HT4R212	30 mm	4	16
HT4R213	32 mm	4	16
HT4R214	33 mm	4	16
HT4R217	36 mm	4	16

EN Impact extension bar **PL** Przedłużka uderowa **RU** Удлинитель ударный **UK** Подовжувач ударовий **LT** Smūginis prailgintuvas **LV** Trieciēna pagarinājums **ET** Löökpadruniti pikendaja **SK** Nárazové predĺženie **CZ** Nárazové prodloužení



1/2" CrMo DIN 3121

HT4R302	75 mm	20	120
HT4R304	125 mm	20	80
HT4R306	250 mm	20	40

EN Impact extension bar **PL** Przedłużka uderowa **RU** Удлинитель ударный **UK** Подовжувач ударовий **LT** Smūginis prailgintuvas **LV** Trieciena pagarinājums **ET** Löökpadruni pikendaja **SK** Nárazové predĺženie **CZ** Nárazové prodloužení



CrMo 3/4" DIN 3121

HT4R315	175 mm	4	16
HT4R316	250 mm	4	16

EN Impact extension bar **PL** Przedłużka uderowa **RU** Удлинитель ударный **UK** Подовжувач ударовий **LT** Smūginis prailgintuvas **LV** Trieciena pagarinājums **ET** Löökpadruni pikendaja **SK** Nárazové predĺženie **CZ** Nárazové prodloužení



CrMo 1" DIN 3121

HT4R320	250 mm	3	12

EN Impact adapter **PL** Adapter uderowy **RU** Переходник ударный **UK** Ударний адаптер **LT** Smūginis adapteris **LV** Triecienadapteris **ET** Löökpadruni adapter **SK** Nárazový adaptér **CZ** Nárazový adaptér



CrMo DIN 3121 F 1/2" x M 3/4"

HT4R324	F 1/2" x M 3/4"	14	84

EN Impact adapter **PL** Adapter uderowy **RU** Переходник ударный **UK** Ударний адаптер **LT** Smūginis adapteris **LV** Triecienadapteris **ET** Löökpadruni adapter **SK** Nárazový adaptér **CZ** Nárazový adaptér



CrMo DIN 3121 F 3/4" x M 1"

HT4R326	F 3/4" x M 1"	6	24

EN Impact universal joint **PL** Przegub kulisty uniwersalny **RU** Шарнир карданный ударный **UK** Універсальний кульовий шарнір **LT** Universalus rutulinis šarnyras **LV** Universālais apaļīgs šarnīrs **ET** Universaalne kuulligend **SK** Gulatý univerzálný klobový kľuč **CZ** Kulatý univerzální klobový klíč



CrMo 1/2" DIN 3121

HT4R328	67 mm	10	50

EN Bit impact socket torx set **PL** Zestaw kluczy trzpieniowych uderowych torx **RU** Торцевые головки ударные Torx **UK** Набір ударних ключів Torx **LT** Pypkinių smūginių raktų rinkinys torx **LV** Triecienslēgu komplekts ar stieni torx **ET** Löökvõtmete torx komplekt **SK** Súprava nárazových kľúčov torx **CZ** Sada nárazových kľúčů torx



T30, T40, T45, T50, T55, T60, T70, T80

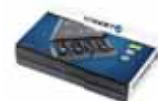

CrMo 1/2" x8

HT6R002		1	10

EN Bit impact socket hex set **PL** Zestaw kluczy trzpieniowych uderowych hex **RU** Набор ударных головок Hex **UK** Набір ударних ключів Hex **LT** Pypkinių smūginių raktų rinkinys hex **LV** Triecienslēgu komplekts ar stieni hex **ET** Löökvõtmete hex komplekt **SK** Súprava nárazových kľúčov hex **CZ** Sada nárazových kľúčů hex



H6, H7, H8, H10, H12, H14, H17, H19



CrMo 1/2" x8

HT6R004		1	10

EN Bit impact socket spline set **PL** Zestaw kluczy trzpieniowych uderowych spline **RU** Набор ударных головок Spline **UK** Набір ударних ключів Spline **LT** Pypkinių smūginių raktų rinkinys spline **LV** Triecienslēgu komplekts ar stieni spline **ET** Löökvõtmete spline komplekt **SK** Súprava nárazových kľúčov spline **CZ** Sada nárazových kľúčů spline



M5, M6, M8, M10, M12, M14, M16, M18

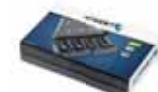

CrMo 1/2" x8

HT6R006		1	10

EN Spray Gun **PL** Pistolet lakierniczy **RU** Краскопульт с нижним бачком **UK** Пістолет для лакування **LT** Lakavimo pistoletas **LV** Lakas pistole **ET** Värvipüstol **SK** Lakýrnická pištoľ **CZ** Lakýrnická stříkací pistole



1000 ml	H.V.L.P.	1.4 mm	130-210 ml/min
170-283 l/min	43 PSI/ 3 BAR	1/4"	

HT4R712	5	10

EN Spray Gun **PL** Pistolet lakierniczy **RU** Краскопульт с верхним бачком **UK** Пістолет для лакування **LT** Lakavimo pistoletas **LV** Lakas pistole **ET** Värvipüstol **SK** Lakýrnická pištoľ **CZ** Lakýrnická stříkací pistole



100 ml	H.V.L.P.	0.8 mm	70-110 l/min
28-113 l/min	30 PSI/ 2 BAR	1/4"	

HT4R718	5	20

EN Spray Gun **PL** Pistolet lakierniczy **RU** Краскопульт с верхним бачком **UK** Пістолет для лакування **LT** Lakavimo pistoletas **LV** Lakas pistole **ET** Värvipüstol **SK** Lakýrnická pištoľ **CZ** Lakýrnická stříkací pistole



600 ml	H.V.L.P.	1.4 mm	160-240 l/min
170-283 l/min	43 PSI/ 3 BAR	1/4"	

HT4R716	5	10

EN Replacement nozzle for spray gun **PL** Dysza wymienna **RU** Сопло для краскопульты **UK** Змінне сопло **LT** Keičiamas antgalis **LV** Maināmais uzgalis **ET** Varudüüs **SK** Výmenná dýza **CZ** Výměnná tryska



Fits to:
HT4R712
HT4R716

HT4R746	1,7 mm	25	50
HT4R747	2,0 mm	25	50

EN Replacement nozzle for spray gun **PL** Dysza wymienna **RU** Сменное сопло для краскопульты **UK** Змінне сопло **LT** Keičiamas antgalis **LV** Maināmais uzgalis **ET** Varudüüs **SK** Výmenná dýza **CZ** Výměnná tryska



Fits to:
HT4R718

HT4R748	0,8 mm	25	50
HT4R749	1,2 mm	25	50

EN Air blow gun **PL** Pistolet do przedmuchiwania **RU** Продувочный пневмопистолет **UK** Пістолет для продування **LT** Prapūtimo pistoletas **LV** Pistole izpūšanai **ET** Lābipuhumispūstol **SK** Vzduchová pištoľ **CZ** Vzduchová pistole



26.5 mm/ 127.0 mm	87 PSI/ 6 BAR	2.0 mm/ 3.6 mm	1/4"
----------------------	------------------	-------------------	------

HT4R750	20	40

EN Air blow gun **PL** Pistolet do przedmuchiwania **RU** Продувочный пистолет **UK** Пістолет для продування **LT** Prapūtimo pistoletas **LV** Pistole izpūšanai **ET** Lābipuhumispūstol **SK** Vzduchová pištoľ **CZ** Vzduchová pistole



200 mm	116 PSI 8 BAR	2.5 mm	1/4"
--------	------------------	--------	------

HT4R751	10	40

EN Cleaning gun **PL** Pistolet do czyszczenia **RU** Пневматический моющий пистолет **UK** Пістолет для чищення **LT** Valymo pistoletas **LV** Pistole tīrīšanai **ET** Puhastuspūstol **SK** Čistiaca pištoľ **CZ** Čisticí pistole



900 ml	43-58 PSI/ 3-4 BAR	4.5 mm	1/4"
--------	-----------------------	--------	------

HT4R755	10	20

EN Inflating gun **PL** Pistolet do pompowania **RU** Пистолет для подкачки шин **UK** Пiстолет для накачування **LT** Pripūtimo pistoletas **LV** Pistole pierūšanai **ET** Pumpamisüstol **SK** Hustič **CZ** Hustič



450 mm
0-12 BAR/
0-174 PSI
1/4"

HT4R757	10	40

EN Inflating gun **PL** Pistolet do pompowania **RU** Пистолет для подкачки шин **UK** Пiстолет для накачування **LT** Pripūtimo pistoletas **LV** Pistole pierūšanai **ET** Pumpamisüstol **SK** Hustič **CZ** Hustič



450 mm
0-12 BAR/
0-174 PSI
1/4"

HT4R758	10	40

EN Quick coupler **PL** Szybkozłączka **RU** Быстросъемный соединитель **UK** Швидко муфта **LT** Greito jungimo jungtis **LV** Ātrā savienojuma adapteris **ET** Kiirkinniti **SK** Rýchlospojka **CZ** Rychlospojka



HT4R801



HT4R802



HT4R803



HT4R804



15 BAR/
217 PSI
1/4"

HT4R801	F 1/4"	50	100
HT4R802	M 1/4"	50	100
HT4R803	M 6,3 mm	50	100
HT4R804	M 12,5 mm	50	100

EN Quick coupler tip **PL** Końcówka do węży **RU** Быстросъемный соединитель **UK** Насадки шлангу **LT** Žarnos antgalis **LV** Šūtenes uzgalis **ET** Vooliku otsik **SK** Koncovka na hadicu **CZ** Koncovka na hadici



HT4R810



HT4R811



HT4R812



HT4R813



15 BAR/
217 PSI
1/4" x2

HT4R810	F 1/4"	50	100
HT4R811	F 1/4"	50	100
HT4R812	M 6,3	50	100
HT4R813	M 12,5	50	100

EN Coupler **PL** Złączka **RU** Разъем **UK** Соединительный штуцер для шлангов **LT** Jungtis **LV** Savienotājs **ET** Liitmik **SK** Spojovací prvok **CZ** Spojovací prvek



ø7.2 mm
15 BAR/
217 PSI

HT4R820	7,2 mm / 8-12 mm	50	100

EN Quick coupler **PL** Szybkozłączka **RU** Быстросъемные соединители для шлангов **UK** Швидко муфта **LT** Greito jungimo jungtis **LV** Ātrā savienojuma adapteris **ET** Kiirkinniti **SK** Rýchlospojka **CZ** Rychlospojka



ø7.2 mm
15 BAR/
217 PSI

HT4R821	7,2 mm / 8-12 mm	50	100

EN Air filter **PL** Filtr powietrza **RU** Воздушный фильтр **UK** Фільтр повітря **LT** Oro filtras **LV** Gaisa filtrs **ET** Õhufilter **SK** Vzduchový filter **CZ** Vzduchový filtr



14 BAR/
203 PSI
1/4" 8 cm³

HT4R870	10	50

EN Air filter-reducer **PL** Filtr powietrza z manometrem **RU** Фильтр воздушный с редуктором **UK** Фільтр повітря з манометром **LT** Oro filtras su manometru **LV** Gaisa filtrs ar manometru **ET** Õhufilter manomeetriga **SK** Vzduchový filter s manometrom **CZ** Vzduchový filtr s manometrem



HT4R871



HT4R872



9 BAR/
135 PSI
1/4" 15 cm³ 90 cm³

HT4R871	15 cm	5	20
HT4R872	90 cm	10	20

EN Reducer **PL** Regulator z manometrem **RU** Редуктор **UK** Регулятор з манометром **LT** Regulatorius su manometru **LV** Regulators ar manometru **ET** Regulaator manomeetriga **SK** Regulátor s manometrom **CZ** Regulátor s manometrem



12 BAR/
174 PSI

1/4"

HT4R873	20	60

EN Air filter-reducer and lubricator **PL** Filtr powietrza z reduktorem i naolejaczem **RU** Воздушный фильтр с редуктором и лубрикатом **UK** Фільтр повітря з редуктором і пристроєм змащування **LT** Oro filtras su reduktoriumi ir tepaline **LV** Gaisa filtrs ar reduktoru un eļļotāju **ET** Õhufilter reduktori ja õlitajaga **SK** Vzduchový filter s redukcíou a olejníčkou **CZ** Vzduchový filtr s redukcí a olejníčkou



9 BAR/
135 PSI

1/4"

25 cm³/
15 cm³

HT4R874	5	20

EN Air filter-reducer and lubricator **PL** Filtr powietrza z reduktorem i naolejaczem **RU** Воздушный фильтр с редуктором и лубрикатом **UK** Фільтр повітря з редуктором і пристроєм змащування **LT** Oro filtras su reduktoriumi ir tepaline **LV** Gaisa filtrs ar reduktoru un eļļotāju **ET** Õhufilter reduktori ja õlitajaga **SK** Vzduchový filter s redukcíou a olejníčkou **CZ** Vzduchový filtr s redukcí a olejníčkou



9 BAR/
135 PSI

1/4"

90 cm³/
60 cm³

HT4R875	5	10

EN Lubricator **PL** Naolejacz **RU** Лубрикат **UK** Пристрій змащування **LT** Tepalinė **LV** Eļļotājs **ET** Õlitaja **SK** Olejníčka **CZ** Olejníčka



9 BAR/
135 PSI

1/4"

HT4R876	25	50

EN Pressure air hose **PL** Przewód ciśnieniowy **RU** Шланг спиральный **UK** Напінний шланг **LT** Slėginė žarna **LV** Spiedienvads **ET** Survevoolik **SK** Tlakový kábel **CZ** Tlakový kábel



PVC

1/4"

HT4R890	5	8	6	1	50	
HT4R891	10	8	6	1	25	
HT4R892	15	8	6	1	25	
HT4R894	9	12	8	1	25	

EN Pressure air hose **PL** Przewód ciśnieniowy **RU** Воздушный шланг **UK** Напінний шланг **LT** Slėginė žarna **LV** Spiedienvads **ET** Survevoolik **SK** Tlakový kábel **CZ** Tlakový kábel



PVC

25 m

-5°C
+ 30°C

FLEX

HT4R897	25	12	8	
HT4R898	25	15	10	
HT4R899	25	18.5	12.5	

HÖGERT
technik



RU Автоинструмент





HÖGERT
technik 
HT8G413

EN Floor jack, low profile **PL** Podnośnik hydrauliczny, niskoprofilowy **RU** Домкрат гидравлический низкопрофильный **UK** Гідравлічний низькопрофільний підйомник **LT** Hidraulinis keltuvas, žemo profilio **LV** Hidrauliskais domkrats, zema profila **ET** Hüdrotungraud, madala profiiliga **SK** Hydraulický zdvihák, nízko profilový **CZ** Hydraulický zvedák, nízko profilový



Folder	Weight	min mm	max mm	Box	Carton
HT8G004	2 T	89	359	1	1

EN Floor jack, low profile **PL** Podnośnik hydrauliczny, niskoprofilowy **RU** Домкрат гидравлический низкопрофильный **UK** Гідравлічний низькопрофільний підйомник **LT** Hidraulinis keltuvas, žemo profilio **LV** Hidrauliskais domkrats, zema profila **ET** Hüdrotungraud, madala profiiliga **SK** Hydraulický zdvihák, nízko profilový **CZ** Hydraulický zvedák, nízko profilový



Folder	Weight	min mm	max mm	Box	Carton
HT8G006	2 T	85	455	1	1

EN Hydraulic bottle jack **PL** Podnośnik słupkowy **RU** Домкрат бутылочный **UK** Пляшковий домкрат **LT** Koloninis keltuvas **LV** Pudelvideida domkrats **ET** Pudettu-ngraud **SK** Stĺpový zdvihák **CZ** Stoupový zvedák

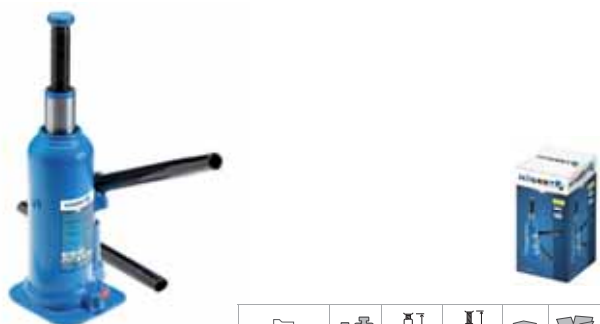

Folder	Weight	min mm	max mm	Box	Carton
HT8G022	5 T	210	405	1	4
HT8G024	8 T	225	440	1	4

EN Jack stand **PL** Podstawka samochodowa **RU** Подставка для автомобиля **UK** Підставка для автомобіля **LT** Automobilišes kėdutės platforma **LV** Automašīnas statīvs **ET** Autopukid **SK** Kozlík **CZ** Podpěra pod auto



x2

Folder	Weight	min mm	max mm	Box	Carton
HT8G052	2 T	278	423	1	1
HT8G053	3 T	288	428	1	1
HT8G056	6 T	395	613	1	1

EN Workshop couch **PL** Leżanka warsztatowa **RU** Лежак для автомастерских **UK** Лежак автослюсаря **LT** Dirbtuvių gultas **LV** Mehāniķa ratīņi **ET** Autoremondilamamisalus **SK** Dielenské lehátko **CZ** Dílenské lehátko



Folder	Weight	Box	Carton
HT8G100	1010 x 470 mm	1	1

EN Double-arm puller **PL** Ściągacz 2-ramienny **RU** Двурычажный съёмник **UK** Знімач із 2 лапками **LT** Dvišakis nuėmiklis **LV** 2-kāju novilcējs **ET** Tõmmits, 2-õlaline **SK** 2-ramenný stahovák **CZ** 2ramenný stahovák



Folder	max mm	max mm	Box	Carton
HT8G200	75	60	1	40
HT8G201	100	70	1	20
HT8G202	150	120	1	10
HT8G203	200	175	1	5

EN Three-arm puller **PL** Ściągacz 3-ramienny **RU** Трехрычажный съёмник **UK** Знімач із 3 лапками **LT** Triišakis nuėmiklis **LV** 3-kāju novilcējs **ET** Tõmmits, 3-õlaline **SK** 3-ramenný stahovák **CZ** 3ramenný stahovák



Folder	max mm	max mm	Box	Carton
HT8G205	75	60	1	40
HT8G206	100	70	1	20
HT8G207	150	120	1	6
HT8G208	200	175	1	4

EN Crosshead double-arm puller **PL** Ściągacz 2-ramienny, belkowy **RU** Съёмник двурычажный балочный **UK** Знімач із 2 лапками, рейковий **LT** Dvišakis nuėmiklis, sijinis **LV** 2-kāju novilcējs, siju **ET** Tõmmits, 2-õlaline, talaga **SK** 2-ramenný stahovák, trámový **CZ** 2ramenný stahovák, trámový



Folder	max mm	max mm	Box	Carton
HT8G210	80	100	1	28
HT8G211	120	100	1	28
HT8G212	150	150	1	9
HT8G213	180	150	1	9

EN Two arm bearing puller **PL** Ściągacz do łożysk 2-ramienny **RU** Двуръчачный съёмник для подшипников **UK** Знімач підшипників із 2 лапками **LT** Dvišakis guolių nuėmiklis **LV** Gultņu novilcējs, 2-kāju **ET** Laagrītõmmits, 2-õlaline **SK** 2-ramenný stahovák pre ložiska **CZ** 2ramenný stahovák ložisek



	□	∅ max mm	↗ max mm	kN max	▢	📦
CS 45	HT8G215	40	60	10	1	100
DROP FORGED	HT8G216	65	65	12	1	100
TRAPEZOIDAL THREAD	HT8G217	80	80	15	1	100

EN Bearing puller **PL** Ściągacz do łożysk **RU** Съёмник для подшипников **UK** Знімач підшипників **LT** Guolių nuėmiklis **LV** Gultņu novilcējs **ET** Laagrītõmmits **SK** Stahovák pre ložiska **CZ** Stahovák ložisek



	□	mm	∅	▢	📦
CrV	HT8G218	12x38 mm		1	20

EN Joint puller **PL** Ściągacz do przegubów **RU** Съёмник для шарниров **UK** Знімач шарнірів **LT** Šarnyrų nuėmiklis **LV** Šarnīru novilcējs **ET** Liigendite tõmmits **SK** Stahovák pre klby **CZ** Stahovák kloubů



	□	∅ max mm	↗ max mm	▢	📦
DROP FORGED	HT8G225	27	45	1	20
TRAPEZOIDAL THREAD	HT8G226	30	64	1	20

EN Steering rod puller **PL** Klucz do drażków kierowniczych **RU** Ключ для рулевой рейки **UK** Ключ для рульової рейки **LT** Vairo traukių raktas **LV** Stūres stieņa atslēga **ET** Rootivarraste võti **SK** Klíč pro řídiace tyče **CZ** Klíč pro řídicí tyče



	□	mm	∅	▢	📦
1/2"	HT8G227	395 mm	28-35 mm	1	6
27mm	HT8G228	400 mm	35-45 mm	1	6

EN Steering rod puller set **PL** Klucze do drażków kierowniczych **RU** Ключи для рулевой рейки **UK** Ключ для рульової рейки **LT** Vairo traukių raktai **LV** Stūres stieņa atslēgas **ET** Rootivarraste võtmed **SK** Klíče pro řídiace tyče **CZ** Klíče pro řídicí tyče



	□	mm	∅	▢	📦
1/2"	HT8G229	410 mm	30-45 mm	1	4

EN Ball joint puller **PL** Ściągacz do przegubów **RU** Съёмник для шарниров **UK** Знімач шарнірів **LT** Šarnyrų nuėmiklis **LV** Šarnīru novilcējs **ET** Liigendite tõmmits **SK** Stahovák pre klby **CZ** Stahovák kloubů



	□	∅ max mm	↗ max mm	▢	📦
DROP FORGED	HT8G230	19	45	1	50

EN Ball joint puller **PL** Ściągacz do przegubów **RU** Съёмник для шарниров **UK** Знімач шарнірів **LT** Šarnyrų nuėmiklis **LV** Šarnīru novilcējs **ET** Liigendite tõmmits **SK** Stahovák pre klby **CZ** Stahovák kloubů



	□	∅ max mm	↗ max mm	▢	📦
DROP FORGED	HT8G231	20	62	1	20
TRAPEZOIDAL THREAD	HT8G232	17	58	1	20

EN Ball joint puller **PL** Rozpinač przegubów **RU** Съёмник шаровых опор **UK** Знімач кульових опор **LT** Šarnyrų skėtiklis **LV** Šarnīru noņēmējs **ET** Liigendite eemaldaja **SK** Rozpínač klbov **CZ** Rozpínač kloubů



	□	∅ max mm	mm	▢	📦
DROP FORGED	HT8G240	22	300	1	20
	HT8G241	27	300	1	20
	HT8G242	18	400	1	20



EN Spring puller PL Ściągacz do sprężyn RU Съемник пружин UK Знімач пружин LT Spyruoklių nuėmiklis LV Atsperu novilcējs ET Vedrutõmmits SK Sťahovač pre pružiny CZ Stahovák pružin



×2	21mm	1/2"	DROP FORGED	TRAPEZOIDAL THREAD	355mm	HT8G245	1	10
----	------	------	-------------	--------------------	-------	---------	---	----

EN Spring puller PL Ściągacz do sprężyn RU Съемник пружин UK Знімач пружин LT Spyruoklių nuėmiklis LV Atsperu novilcējs ET Vedrutõmmits SK Sťahovač pre pružiny CZ Stahovák pružin



×2	24mm	DROP FORGED	TRAPEZOIDAL THREAD	305mm	HT8G247	1	20
----	------	-------------	--------------------	-------	---------	---	----

EN Hub puller PL Ściągacz do piast RU Съемник ступицы UK Знімач маточини LT Stebulių nuėmiklis LV Riteņu rumbu novilcējs ET Rummutõmmits SK Sťahovák pre náboje CZ Stahovák nábojů kol



×13	DROP FORGED	95/75/45mm	127mm	TRAPEZOIDAL THREAD	HT8G250	1	10
-----	-------------	------------	-------	--------------------	---------	---	----

EN Overhead valve spring compressor PL Ściągacz do demontażu zaworów silnikowych RU Съемник клапанов двигателя UK Розсухарювач клапанів LT Nuėmiklis variklio vožtuvų demontavimui LV Motora vārstu demontāžas instruments ET Tõmmits mootoriklappide demonteerimiseks SK Sťahovák pre demontáž motorových ventilů CZ Stahovák pro demontáž motorových ventilů



engines OHV, OHC, CHV for VALVES

HT8G252	115 mm	1	20
---------	--------	---	----

EN Spring puller PL Ściągacz do sprężyn RU Съемник пружин UK Знімач пружин LT Spyruoklių nuėmiklis LV Atsperu novilcējs ET Vedrutõmmits SK Sťahovač pre pružiny CZ Stahovák pružin



×3	24mm	DROP FORGED	TRAPEZOIDAL THREAD	305mm	HT8G246	1	8
----	------	-------------	--------------------	-------	---------	---	---

EN McPherson spring puller PL Ściągacz do sprężyn McPhersona RU Съемник пружин McPherson UK Знімач пружин підвіски McPherson LT MacPherson spyruoklių nuėmiklis LV Atsperu novilcējs McPherson ET McPhersoni vedrude tõmmits SK Sťahovač pre pružiny McPherson CZ Stahovák pružin McPherson



max 2300 kg	100×265 mm	CrMo	HT8G248	1	2
-------------	------------	------	---------	---	---

EN Puller for wiper arms and battery terminals PL Ściągacz ramion wycieraczki RU Съемник рычагов стеклоочистителя UK Знімач повідків склоочисника LT Valytuvo laikiklių nuėmiklis LV Stikla tīrītāja sviru novilcējs ET Klaasipuhasti hoobade tõmmits SK Sťahovák ramien stierača CZ Stahovák ramene stěrače



∅ 28 mm	DEPTH 43 mm	STEEL	NYLON	HT8G251	1	1
---------	-------------	-------	-------	---------	---	---

EN Front hub bearing puller PL Ściągacz łożysk piasty przedniej RU Съемник подшипников передней ступицы UK Знімач підшипника передньої маточини LT Priekinės stebulės guolių nuėmiklis LV Priekšējās riteņa rumbas gultņu novilcējs ET Eesmise rummu laagri tõmmits SK Sťahovák ložisk předního náboja CZ Stahovák ložisek předního náboje



- 210 mm
- 32, 38 mm
- 76, 86, 91, 102 mm
- 86, 102 mm
- 50, 55, 59, 63, 67, 70, 72, 73, 74, 75, 77, 82, 83, 88 mm



×23	50×88 mm	HT8G253	1	2
-----	----------	---------	---	---

EN Two-arm puller and separator **PL** Ściągacz dwuramienny i separator **RU** Съёмник с двумя зажимами и сепаратор **UK** Знімач із двома лапками і сепаратор **LT** Dvišakis nuėmiklis ir atskyriklis **LV** Divu kāju novilcējs un atdalītājs **ET** Kaheõaline tõmmits ja eraldaja **SK** Dvoqramenný stáhovák a separátor **CZ** Dvoqramenný stahovák a separátor



HT8G254	5 - 60 mm	1	10	
HT8G255	12 - 75 mm	1	10	
HT8G256	22 - 115 mm	1	2	

x8 40 CR TRAPEZOIDAL THREAD

EN Hub and bearing puller **PL** Ściągacz do piast i łożysk **RU** Съёмник ступиц и подшипников **UK** Знімач маточин і підшипників **LT** Stebulių ir guolių nuėmiklis **LV** Riteņu rumbu un guļņņu novilcējs **ET** Rummu- ja laagritõmmits **SK** Stáhovák pre náboje a ložiska **CZ** Stahovák pro náboje a ložiska



- Bar
- Hammer
- Axle puller
- Grip wrench adapter
- Nut
- 2 jaw head
- 3 jaw head
- Nut and bolt
- Attachment
- Leg
- Screw
- Hook

HT8G258	1	1	

x16 8in1 2.5 kg 57 cm

EN Cordless impact wrench **PL** Klucz udarowy akumulatorowy **RU** Ключ ударный аккумуляторный **UK** Акумуляторний ударний гайковерт **LT** Akumuliatorinis smūginis raktas **LV** Akumulatora triecienatslēga **ET** Akutoitega löökvõti **SK** Nárazový akumulátorový klíč **CZ** Nárazový akumulátorový klíč



HT2E200	1	4	

20 V 400 Nm BRUSHLESS 2.0 Ah

EN Two-arm puller and separator set **PL** Separatory łożysk ze ściągaczem **RU** Сепараторы подшипников со съёмником **UK** Сепаратори підшипників зі знімачем **LT** Guolių atskyrikiai su nuėmikliu **LV** Gulņņu atdalītāji ar novilcēju **ET** Laagrite eraldajad tõmmitsaga **SK** Separatory ložisk so stáhovákem **CZ** Oddělovače ložisek se stahovákem



- 1 x - 9/16" x L 175 mm x 10 T
- 1 x - 30 mm - 50 mm
- 1 x - 50 mm - 75 mm
- 4 x - 17 mm 3/8" x L 127 mm x 16 T
- 4 x - 14 mm 3/8" x L 102 mm x 16 T



HT8G257	30-75 mm	1	4	

x12 40 CR TRAPEZOIDAL THREAD

EN Oil filter wrench **PL** Klucz do filtra oleju **RU** Ключ для масляного фильтра **UK** Ключ для масляного фільтра **LT** Alyvos filtro raktas **LV** Eļļas filtra atslēga **ET** Õlifiltri võti **SK** Klíč pre olejový filter **CZ** Klíč pro olejový filtr



HT8G301	60-73	12	48	
HT8G302	73-85	12	48	
HT8G303	85-95	12	48	
HT8G304	95-111	12	48	

STEEL

EN Battery for HT2E200 **PL** Akumulator do HT2E200 **RU** Аккумулятор для HT2E200 **UK** Акумулятор для HT2E200 **LT** Akumuliatorius, skirtas HT2E200 **LV** HT2E200 akumulators **ET** Aku HT2E200 **SK** Akumulátor pre HT2E200 **CZ** Akumulátor pro HT2E200



HT2E210	1	20	

20 V 2.0 Ah fits to HT2E200

EN Oil filter wrenches **PL** Klucze do filtra oleju **RU** Ключ для масляного фильтра **UK** Ключі для масляного фільтра **LT** Alyvos filtro raktai **LV** Eļļas filtra atslēgas **ET** Õlifiltri võtmed **SK** Klíče pre olejový filter **CZ** Klíče pro olejový filtr



- 65/14 - GM, Dajhatsu, Toyota
- 68/14 - Mazda, Ford Escort, Subaru
- 73/14 - Toyota, Lexus
- 76/14 - VW, Porsche, Mercedes, BMW, Audi A3, Opel
- 80/15 - Nissan, Honda, Mazda, Isuzu, Subaru, Opel, Toyota
- 93/15 - Opel, Mazda, Volvo, Mitsubishi, Nissan, VW, Porsche, Renault, Ford, Honda, Audi
- 93/36 - Ford
- 65/67 - Daihatsu
- 80/82 - Mazda, Subaru, Toyota, Honda Acura, Nissan
- 90/15 - Honda Accord, Mitsubishi, Isuzu
- 75/77 - VW, Audi, Ford, Isuzu, Mercedes, Opel
- 76/30 - Ford
- 100/15 - Isuzu, Mitsubishi
- 74/76/15 - VW, Porsche, Mercedes, BMW, Audi A3, Opel



HT8G306	1	5	

x14 3/8" 1/2" 65x100 mm STEEL



EN Oil filter wrenches PL Klucze do filtra oleju RU Ключ для масляного фильтра UK Ключі для масляного фільтра LT Alyvos filtro raktai LV Eļļas filtra atslēgas ET Õlifiltri võtmed SK Klúče pre olejový filter CZ Klíče pro olejový filtr



3 arms: 65 - 120 mm
 Adapter 10 mm [3/8 "] x 12,5 mm [1/2"]
 65/14 - Daihatsu, Toyota, Nissan, Fiat
 65/67 /14 Daihatsu, Toyota
 66/6 Fiat Punto 1.2, Renault
 68/14 Mazda, Ford Escort, Subaru
 73/14 - Toyota, Lexus
 74/15 - Audi, GM, Rover, Chrysler
 74/76/15 - Ford, Opel, VW, Audi, Mercedes
 75/77 /15 VW, Audi, Ford, Isuzu, Mercedes, Opel
 76/8 Fiat Marea, Lancia Delta
 76/12 Fiat, Renault, Mercedes
 76/30 - Ford, Motorcraft FL400A
 78/15 - Nissan, Ford, Toyota
 80/15 - Nissan, Honda, Opel, Mazda
 80/82/15 Subaru, Toyota, Honda, Mazda, Nissan

86/16 Volvo S40/ S60/ S70/ S80
 86/18 VW, Audi, Renault, Peugeot, Citroen
 90/15 - Subaru, Toyota, Honda, Mazda, Nissan
 92/1 0 - Fiata, Lancia
 93/15 - Mazda, Volvo, Mitsubishi, Nissan, Honda
 93/36 - Ford Motorcraft FLINFLA 1 B, FL3001, FL320
 93/45 VW, Audi
 95/5 - Toyota, Alfa, GM, Ford, Chrysler
 96/18 VW, Renault
 100/15 - Isuzu, Mitsubishi
 106/15 - Fiata Ducato 2.5D
 108/15 - Volvo Diesel C70/ S70/ N70/ 850 TDI
 108/18 Renault Espace/ Laguna/ Master/ Safrane/
 Trafic 2.4 + 2.5 + 2.8D + TDI

x30	60x120 mm	3/8" / 1/2"	STEEL
-----	-----------	-------------	-------

HT8G307	1	2
---------	---	---

EN Universal oil filter wrench PL Klucz do filtra oleju uniwersalny RU Универсальный ключ для масляного фильтра UK Ключ для масляного фільтра універсальний LT Alyvos filtro raktas, universalus LV Eļļas filtra atslēga, universāla ET Universaalne õlifiltri võti SK Klúč pre olejový filter, univerzálny CZ Klíč pro olejový filtr univerzální



STEEL	3/8" / 1/2"	21 mm	65x120 mm
-------	-------------	-------	-----------

HT8G305	1	40
---------	---	----

EN Wheel wrench PL Klucz do kół RU Ключ для колес UK Ключ колісний LT Ratų raktas LV Atslēga riteņiem ET Rattavõti SK Klúč na kolesá CZ Klíč na kola



1/2"	17/19/21 mm	STEEL
------	-------------	-------

HT8G310	350 mm	1	20
---------	--------	---	----

EN Foldable wheel wrench PL Klucz do kół składany RU Ключ для колес складной UK Ключ колісний складаний LT Ratų raktas, sulankstomas LV Atslēga riteņiem, salokāma ET Rattavõti kokkupandav SK Skladací klúč na kolesá CZ Skládací klíč na kola



1/2"	17/19/21 mm	CrV
------	-------------	-----

HT8G311	450 mm	1	10
---------	--------	---	----

EN Digital tire pressure gauge PL Ciśnieniomierz cyfrowy do opon RU Цифровой манометр для измерения давления в шинах UK Цифровий манометр для шин LT Skaitmeninis padangų slėgio matuoklis LV Digitālais riepu spiediena mērtājs ET Digimanomeeter rehvidele SK Digitálny tlakomer na pneumatiky CZ Digitální tlakoměr na pneumatiky



max 150 PSI 10 BAR	max 10 kg/cm ² 1000 kPa	5-50°C	AV
PSI-BAR kg/cm ² kPa	± 0.3 V CR2032 3 x 1.5 V LR44	± 1.5%	LED LIGHT

HT8G314	2-150 PSI	12	144
---------	-----------	----	-----

EN Tire bead breaker PL Łyżka do opon RU Ложка для шин UK Ложка для шин LT Šaukštas padangoms LV Kauss riepiem ET Rehvikang SK Páka na pneumatiky CZ Páka na pneumatiky



CrV	DROP FORGED
-----	-------------

HT8G315	400 mm	25	50
HT8G316	500 mm	25	50

EN Key for rubber and metal valves PL Klucz do zaworków gumowych i metalowych RU Ключ для резиновых и металлических клапанов UK Ключ для металевих і гумових клапанів LT Raktas guminiams ir metaliniams vožtuvėliams LV Atslēga gumijas un metāla vārstiem ET Kummi- ja metallklappide võti SK Klúč na gumové a kovové ventily CZ Klíč na gumové a kovové ventily



RUBBER STEEL	CLIMA	AV
--------------	-------	----

HT8G317	1	250
---------	---	-----

EN Torque wrench for valves **PL** Klucz dynamometryczny do zaworków **RU** Ключ динамометрический для клапанов **UK** Динамометричний ключ для клапанів **LT** Dinamometrinis raktas vožtuvėliams **LV** Dinamometriskā atslēga vārstiem **ET** Dünamomeetriline võti klappidele **SK** Dynamometrický klíč na ventily **CZ** Dynamometrický klíč na ventily



HT8G318	max 0,25 Nm	50	100
HT8G319	max 0,45 Nm	50	100

RUBBER STEEL CLIMA AV

EN Oil drain plug keys **PL** Klucze do spustu oleju **RU** Ключи для слива масла **UK** Ключі для зливу масла **LT** Alyvos išleidimo raktai **LV** Eļļas izplūdes atslēga **ET** Õliväljalaske võtmed **SK** Klíče na vypúšťanie oleja **CZ** Klíče pro vypouštění oleje



165 mm

- ⊙ 7, 8, 10, 11, 12, 13, 14
- ⊙ 5/16", 3/8"
- ⊙ 8, 9, 10, 12, 14, 17
- ⊙ 10
- ⊙ 10

HT8G321	1	10

×18 3/8" CrV

EN Lambda probe key **PL** Klucz do sondy Lambda **RU** Ключ для лямбда-зонда **UK** Ключ для лямбда-зонда **LT** Raktas lambda zondui **LV** Lambda zondes atslēga **ET** Lambda sondi võti **SK** Klíč pre lambda sondu **CZ** Klíč pro lambda sondu



HT8G323	15	60

1/2" 22mm LENGTH 50mm for VW, BMW, Audi, Ford, Skoda, SEAT CrMo

EN Lambda probe key **PL** Klucze do sondy Lambda **RU** Ключи для лямбда-зонда **UK** Ключі для лямбда-зонда **LT** Raktai lambda zondui **LV** Lambda zondes atslēgas **ET** Lambda sondi võtmed **SK** Klíče pre lambda sondu **CZ** Klíče pro lambda sondu



HT8G325	1	20

×3 1/2" 3/8" 22mm CrV CrMo



EN Spark plug wrenches **PL** Klucze do świec żarowych **RU** Ключи для свечей накаливания **UK** Ключі для свічок розжарювання **LT** Kaitinimo žvakčių raktai **LV** Atslēga kvēlsvēcēm **ET** Hõõgküünlavõtmed **SK** Klíč na zapalovací sviečky **CZ** Klíče pro žhavicí svíčky



HT8G320	8, 9, 10, 12, 14, 16 mm	1	5

×6 3/8" 160mm 17mm CrV



EN Steering rod wrench **PL** Klucz do drążków kierowniczych **RU** Ключ для рулевых тяг **UK** Ключ для рулевих тяг **LT** Vairo traukių raktas **LV** Stūres stienā atslēga **ET** Rootivarraste võti **SK** Klíč pre riadiace tyče **CZ** Klíč pro řídicí tyče

HT8G322	1	24

1/2" 35-42mm STEEL

EN Lambda probe key **PL** Klucz do sondy Lambda **RU** Ключ для лямбда-зонда **UK** Ключ для лямбда-зонда **LT** Raktas lambda zondui **LV** Lambda zondes atslēga **ET** Lambda sondi võti **SK** Klíč pre lambda sondu **CZ** Klíč pro lambda sondu

HT8G324	1	50

3/8" 22mm LENGTH 80mm 8mm CrV

EN Set of socket wrenches for lambda probe **PL** Klucze do sondy Lambda i wtryskiwaczy **RU** Ключи для лямбда-зонда и форсунок **UK** Ключі для лямбда-зонда форсунок **LT** Raktai lambda zondui ir purkštuvams **LV** Lambda zondes un inžektoru atslēgas **ET** Lambda sondi ja pihustite võtmed **SK** Klíče pre lambda sondu a vstřikovače **CZ** Klíče pro lambda sondu a vstřikovače



HT8G326	22	3/8"	30	80	1	10
	22	1/2"	50	60		
	22	3/8" 27mm	90	-		
	22	3/8" 27mm	80	-		
	27	3/8" 30mm	75	-		
	29	1/2"	90	-		
	27	1/2"	80	-		

×7 1/2" 3/8" CrV CrMo

EN Universal injector seat cleaning set **PL** Zestaw do czyszczenia gniazd wtryskiwaczy **RU** Комплект для чистки отверстий под форсунки **UK** Набор для очищення сідел форсунок **LT** Purkštukų lizdų valymo rinkinys **LV** Smidzinātāju ligzdu tīrīšanas komplekts **ET** Kütusepihusti pesade puhastuskomplekt **SK** Súprava pre čistenie zásuviek vstrekovačov **CZ** Sada pro čištění zásuvek vstřikovačů



x 14	3 x steel	2 x silicon
------	-----------	-------------

HT8G327	1	5



EN Water pump wrench **PL** Klucz do pompy wodnej **RU** Ключ для водяного насоса **UK** Ключ для водяного насоса **LT** Raktas vandens pompai **LV** Ūdens sūkņa atslēga **ET** Veepumba võti **SK** Klúč na vodné čerpadlo **CZ** Klíč na vodní čerpadlo



	VAG	LENGTH
32,5 mm		245 mm

HT8G328	245 mm / 32,5 mm	6	36



EN Water pump wrench **PL** Klucz do pompy wodnej **RU** Ключ для водяного насоса **UK** Ключ для водяного насоса **LT** Raktas vandens pompai **LV** Ūdens sūkņa atslēga **ET** Veepumba võti **SK** Klúč na vodné čerpadlo **CZ** Klíč na vodní čerpadlo

	VAG	LENGTH
30,5 mm		295 mm

HT8G329	295 mm / 30,5 mm	6	36



EN Feeler gauge **PL** Szczelinomierz **RU** Щцын **UK** Щцын **LT** Tarpumatis **LV** Taustmērs **ET** Kaliibermõõdik **SK** Škáromer **CZ** Spárová měrka

75 mm	13 mm
-------	-------

HT8G330	9 sheets	0,04-0,3 mm	10 200
HT8G331	31 sheets	0.004 - 0.88 mm	10 200



EN Boot clamp pliers **PL** Szczypce do stalowych opasek **RU** Клещи для стальных хомутов **UK** ПКлещі для металевих стяжок **LT** Replės plieninėms arkaboms **LV** Tērauda arskavu knaibles **ET** Tangid teraslintidele **SK** Kliešte na ocelové manžety **CZ** Kleště na ocelové pásy

1/2"	LENGTH	Cr-V
	245 mm	

HT8G340	6	36



EN Fuel feed pipe pliers **PL** Szczypce do przewodów paliwowych **RU** Клещи для топливных проводов **UK** Кліщі для роз'євів паливопроводу **LT** Replės degalų vamzdeliams **LV** Knaibles degvielas caurulēm **ET** Kütusetoru tangid **SK** Kliešte na palivové vedenie **CZ** Kleště na palivové potrubí

AI	LENGTH
	205 mm

HT8G341	10	30

EN Hose removing pliers, operating rage **PL** Szczypce do zdejmowania przewodów **RU** Щипцы для снятия шланга **UK** Щипці для зняття шланга **LT** Laidų nuėmimo replės **LV** Vadu noņemšanas knaibles **ET** Traadi eemaldamise tangid **SK** Kliešte na odstraňovanie káblov **CZ** Kleště na odstraňování kabelů

5-15 mm	5-30 mm	LENGTH	STEEL
		200 mm	

HT8G342	10	50

EN Ignition cable pliers **PL** Szczypce do przewodów zapłonowych **RU** Клещи для проводов зажигания **UK** Кліщі для проводів запалювання **LT** Uždegimo laidų replės **LV** Knaibles aizdedzes vadiem **ET** Süütekaabli tangid **SK** Kliešte na zapalovací káble **CZ** Kleště na zapalovací kabely



		LENGTH	STEEL
		255 mm	

HT8G343	10	40

EN Pliers for ties and clamps, straight PL Szczypce do opasek i zacisków, proste RU Клещи для хомутов и зажимов, прямые UK Кліщі для кабельних стяжок і затискачів, прями LT Replės arkaboms ir gnybtams, tiesios LV Knaibles skavām un apskavām, taisnās ET Kaablikinnitus- ja klambritangid, sirgēd SK Kliešte na manžety a svorky, rovné CZ Kleště na pásky a svorky, rovné



HT8G344	6	30

EN Pliers for ties and clamps, bent PL Szczypce do opasek i zacisków, odgięte RU Клещи для хомутов и зажимов, изогнутые UK Кліщі для кабельних стяжок і затискачів, зігнуті LT Replės arkaboms ir gnybtams, atlenktos LV Knaibles skavām un apskavām, atliektās ET Kaablikinnitus- ja klambritangid, painutatud SK Kliešte na manžety a svorky, ohnuté CZ Kleště na pásky a svorky, ohnuté

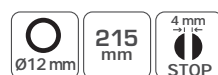

HT8G345	6	30

EN Pliers with a tie cable PL Szczypce z linką do opasek RU Клещи для стяжки хомутов UK Кліщі для стяжки хомутів LT Replės arkaboms, su troseliu LV Knaibles ar auklu skavām ET Lōdvīkuklambritangid SK Kliešte s lankom na pásky CZ Kleště s lankem na pásky



HT8G346	15	30

EN Hose clip pliers CLIC and CLIC-R PL Szczypce do opasek typu CLIC i CLIC-R RU Клещи для зажимов типа CLIC и CLIC-R UK Ключі для хомутів типу CLIC i CLIC-R LT Replės arkaboms CLIC ir CLIC-R tipo LV Knaibles CLIC un CLIC-R skavām ET Tangid klambritele tüüpi CLIC ja CLIC-R SK Kliešte na pásky typu CLIC a CLIC-R CZ Kleště na pásky typu CLIC a CLIC-R



HT8G347	10	50

EN Wheel balance pliers PL Szczypce do wyważania kół RU Клещи для балансировки колес UK Кліщі для балансування коліс LT Ratų balansavimo replės LV Riteņu balansēšanas knaibles ET Rataste tasakaalustustangid SK Kliešte na vyvažovanie kolies CZ Kleště na vyvažování kol



HT8G348	10	50

EN CV joint clamp boot pliers PL Przyrząd do zakładania opasek zaciskowych RU Устройство для крепления кабельных стяжек UK Інструмент для монтажу кабельних стяжок LT Priveržimo dirželių tvirtinimo prietaisas LV Apskavu uzstādīšanas knaibles ET Seade toruklambrite kinnitamiseks SK Zariadenie na navliekanie stahovacích pásk CZ Zařízení pro navlékání stahovacích pásek



HT8G349	10	30

EN Pneumatic CV joint boot install tool PL Pneumatyczny przyrząd do montażu gumowych osłon przegubów RU Съемник пыльников шруса пневматический UK Пневматичний пристрій для кріплення гумових башмаків шарнірів. LT Pneumatinis šarnyrų guminių gaubtų montavimo įtaisas LV Pneimatiskā ierīce šarnīru gumijas pārsegu uzstādīšanai ET Pneuamaatiline seade liigendite kummi- katete paigaldamiseks SK Pneumatický prístroj pre montáž gumových krytov kĺbov CZ Pneumatický přístroj pro montáž gumových krytů kloubů



HT4R781	1	4

EN Camshaft lock PL Blokada rozrządu RU Ключ для блокировки распределительных механизмов UK Ключі для блокування розподільчих механізмів LT Skirstymo blokatoriai LV Sadales bloķēšanas ietaise ET Jaotussüsteemi lukk SK Blokáda rozvodov CZ Blokáda hřídele



HT8G360	10	40

VAG motors:
16 V - 1,4, 1,6: FSI - 1,4, 1,6;
VW - Lupo, Polo, Caddy, Beetle,
Golf, Bora (97-10);
Audi - A2 (00-06);
Skoda - Fabia, Fabia II, Octavia,
Octavia II, Roomster (99-09)

EN Camshaft lock **PL** Blokada rozrządu **RU** Ключ для блокировки распределительных механизмов **UK** Ключі для блокування розподільчих механізмів **LT** Skirstymo blokatoriai **LV** Sadales bloķēšanas ietaise **ET** Jaotussüsteemi lukustus **SK** Blokáda rozvodov **CZ** Blokáda hřídele



VAG motors:
16 V – 1,4, 1,6; FSI – 1,4, 1,6;
VW – Lupo, Polo, Caddy, Beetle,
Golf, Bora (97-10);
Audi – A2 (00-06);
Skoda – Fabia, Fabia II, Octavia,
Octavia II, Roomster (99-09)



×6 VAG

HT8G361	10	40

EN Camshaft lock **PL** Blokady rozrządu **RU** Ключи для блокировки распределительных механизмов **UK** Ключі для блокування розподільчих механізмів **LT** Skirstymo blokatoriai **LV** Sadales bloķēšanas ietaise **ET** Jaotussüsteemi lukustus **SK** Blokáda rozvodov **CZ** Blokáda hřídele



Opel
Rover
VW
Citroen
Ford
Fiat
Peugeot
Isuzu



×8 NYLON STEEL

HT8G362	1	10

EN Universal twin cam locking tool **PL** Uniwersalna blokada wałków rozrządu **RU** Универсальная блокировка распредвала **UK** Універсальне блокування розподільного вала **LT** Universalus skirstomųjų velenų blokatorius **LV** Universālā sadales vārpstu bloķēšanas ietaise **ET** Universaalne nukkvõlli lukustus **SK** Univerzálna blokáda vačkových hřídeľov **CZ** Univerzální blokáda vačkové hřídele motorů



10-180 mm DIESEL PETROL

HT8G363	5	20

EN Universal puller for timing pulleys **PL** Ściągacz uniwersalny do kół rozrządu **RU** Универсальный съемник для шкивов распредвала **UK** Універсальний знімач для зубчастих коліс розподільного вала **LT** Universalus skriemulių tempimo įrankis **LV** Universālais novilcējs sadales zobratiem **ET** Universaalne hammasriimataste tõmmits **SK** Univerzálný sťahovač pre rozvodné remenice **CZ** Univerzální stahovák rozvodné remenice



60-90 mm 16mm 24mm CrV

HT8G364	1	10

EN Vacuum pump for the brake system **PL** Pompka podciśnieniowa do układu hamulcowego **RU** Вакуумный насос для тормозной системы **UK** Вакуумний насос для гальмівної системи **LT** Vakuuminis siurbliukas stabdžių sistemai **LV** Vakuuma sūkņis bremžu sistēmai **ET** Vaakumpump pidurisüsteemile **SK** Vákuové čerpadlo brzdového systému **CZ** Vakuové čerpadlo brzdového systému



×16 1 BAR 15 PSI 4 BAR 58 PSI

HT8G370	5	10

EN Brake tool set **PL** Zestaw do wymiany szcęk hamulcowych **RU** Комплект для замены тормозной колодки **UK** Комплект для заміни гальмівних колодок **LT** Stabdžių trinkelėjų keitimo rinkinys **LV** Bremžu loku nomaiņas komplekts **ET** Piduriklotside vahetuskomplekt **SK** Súprava na výmenu brzdových čelistí **CZ** Sada pro výměnu brzdových čelistí



×8 for DRUM BRAKE LENGTH 325 mm

HT8G371	1	5

EN Disc brake separation **PL** Separator do hamulców tarczowych **RU** Сепаратор для тормозных поршней **UK** Сепаратор для гальмівних поршнів **LT** Atskyriklis diskiniams stabdžiams **LV** Diskveida bremžu separatoris **ET** Ketta pidurite eraldaja **SK** Separátor pre kotúčové brzdy **CZ** Separátor kotoučových brzd



13-87 mm 1/2"

HT8G372	1	30

EN Disc brake piston tool **PL** Uniwersalny klucz do zacisków hamulcowych **RU** Универсальный ключ для тормозных суппортов **UK** Універсальний ключ для гальмівних супортів **LT** Universalus stabdžių apkabų raktas **LV** Universālā atslēga bremžu skavām **ET** Universaalset pidurisadulate võti **SK** Univerzálný klúč pre brzdové svorky **CZ** Univerzální klíč pro brzdové svorky



10 mm 3/8" CrMo

HT8G373	25	100

EN Universal caliper wind back kit **PL** Zestaw separatorów do zacisków hamulcowych **RU** Комплект сепараторов для тормозных суппортов **UK** Комплект сепараторів гальмівних супортів **LT** Stabdžių arkabų atskyriklių komplektas **LV** Separatoru komplekts bremžu skavām **ET** Pidurisadulate eraldajate komplekt **SK** Súpřava separátorov brzdových svoriek **CZ** Sada separátorů pro brzdové svorky



Alfa Romeo	Mazda	Saab
Audi	Mercedes	Seat
BMW	Mitsubishi	Skoda
Citroen	Nissan	Subaru
Fiat	Opel	Toyota
Ford	Peugeot	VW
Honda	Renault	Volvo
Jaguar	Rover	



×18

HT8G374	1	5

EN Pneumatic brake caliper fewind tool kit **PL** Pneumatyczny separator do zacisków hamulcowych **RU** Пневматический разделитель для тормозных суппортов **UK** Пневматичний сепаратор гальмівних супортів **LT** Pneumatinis stabdžių arkabų atskyriklis **LV** Pneimatiskais separatoris bremžu skavām **ET** Pneumaatiline eraldaja pidurisadulatele **SK** Pneumatický separátor brzdových svoriek **CZ** Pneumatický separátor pro brzdové svorky



×4

6 BAR
91 PSI

←→
20-35 mm

2/3
PIN

L/R

HT4R780

1

5

EN Brake hose bender **PL** Giętarka do przewodów hamulcowych **RU** Сгибатель тормозных шлангов **UK** Згинач для гальмівних шлангів **LT** Stabdžių vamzdelių lenktuvas **LV** Bremžu sauruļu locītājs **ET** Pidurivooliku painutaja **SK** Ohýbačka brzdových rúrok **CZ** Ohýbačka brzdových trubek



4.75, 6.35, 7.95; 9.53 mm
3/16", 1/4", 5/16", 3/8"



4.75
-9.53 mm

for
tubes
Cu, Al

HT8G375	1	1

EN Universal separators for brake calipers **PL** Uniwersalne separatory do zacisków hamulcowych **RU** Универсальные разделители для тормозных суппортов **UK** Універсальні сепаратори гальмівних супортів **LT** Universalūs stabdžių arkabų atskyrikliai **LV** Universālie separatori bremžu skavām **ET** Universaalsed pidurisadulate eraldajad **SK** Univerzálné separátory brzdových svoriek **CZ** Univerzální separátory pro brzdové svorky



∅
4 mm

3/8"

VAG

EPB
Electronic
Park Brake

2/3
PIN

HT8G376

10

50

EN Panel removal set **PL** Ściągacze do tapicerki **RU** Набор пластмассовых шаберов **UK** Набор пластмасових шаберов **LT** Armušalų nuėmikliai **LV** Polsterējuma noņēmēji **ET** Polstritõmmits **SK** Stahováky pre čalúnenie **CZ** Stahováky čalounění



×5

NYLON

HT8G390	5	20

EN Panel removal set **PL** Ściągacze do tapicerki **RU** Съемники для обивки **UK** Знімачі для обивки **LT** Armušalų nuėmikliai **LV** Polsterējuma noņēmēji **ET** Polstritõmmitsad **SK** Stahováky pre čalúnenie **CZ** Stahováky čalounění

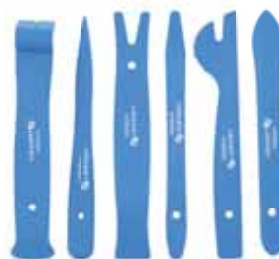

×6

NYLON

HT8G391	6	24

EN Panel removal set **PL** Dłuta skrobaki **RU** Скребокковые стамески **UK** Зубила-скребки **LT** Kaltai grandikliai **LV** Kalti skrāpji **ET** Peitlid kaabitsad **SK** Dláta škrabky **CZ** Dláta škrabky



×4

NYLON

19/22/
25/38 mm

HT8G392	265 mm	6	24

EN Clamp for upholstery pins **PL** Ściągacz do spinek tapicerki **RU** Съемник обивочных клипс **UK** Знімач запонок обивки **LT** Armušalų kaiščių nuėmiklis **LV** Polsterējuma skavu noņēmējs **ET** Polstri klambrite tõmmits **SK** Stahovák pre sponky čalúnenia **CZ** Stahovák pro sponky čalounění

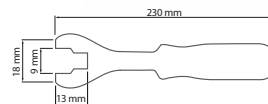

LENGTH
230 mm

HT8G393	16	64

EN Scraper set PL Dźwignie do demontażu RU Рычаги для демонтажа UK Знімні важелі LT Demontažo svirtys LV Demontāžas sviras ET Eemalduskangid SK Zdviháky na demontáž CZ Zvedáky na demontáž



x5	STEEL	PP	scrapers 260 mm 225 mm	hooks 220 mm 165 mm	needle 210 mm			
						HT8G394	6	36

EN Extractors for bolts with broken drill bits PL Wykrętki do zerwanych śrub z wiertłami RU Экстракторы для выкручивания сломанных болтов со сверлами UK Екстрактори для викручування зламаных болтів зі свердлами LT Nutrauktų varžtų išsuktuvai su grąžtais LV Norauto skrūvju izvilcēji ar urbjiem ET Katkiste kruvide ekstraktorid koos puuriotsikutega SK Vyťahováky zlomených skrutiek s vrtákmi CZ Vyťahováky stržených šroubů s vrtáky



2, 3, 4, 5, 7, 10 mm

M3-M6, M6-M8, M8-M10,
M11-M14, M14-M18, M18-M24

x12	M3-M24	HSS						
			HT8G400	M3-M24	1	36		

EN Twist socket set PL Wykrętki do śrub RU Экстракторы болтов UK Екстрактори болтів LT Varžtų išsuktuvai LV Skrūvju izvilcēji ET Kruviekstraktorid SK Vyťahováky skrutiek CZ Vyťahováky šroubů



10, 11, 12, 13, 14, 15, 16, 17, 19 mm



x10	3/8"	HRC 52-55	CrMo			
				HT8G401	1	20

EN Bolt extractors set PL Wykrętki do szpilek RU Экстракторы шпилек UK Екстрактори для шпильок LT Kaiščių išsuktuvai LV Tapskrūvju izvilcēji ET Naastude ekstraktorid SK Vyťahováky čapov CZ Vyťahováky čepů



2, 3, 4, 6, 8, 10 mm.



x6	3/8"	HRC 49-52	CrMo			
				HT8G402	1	20

EN Bolt extractors set PL Wykrętki do szpilek RU Экстракторы шпилек UK Екстрактори для шпильок LT Kaiščių išsuktuvai LV Tapskrūvju izvilcēji ET Naastude ekstraktorid SK Vyťahováky čapov CZ Vyťahováky čepů



8, 10, 12, 14, 16 mm.



x5	1/2"	HRC 49-52	CrMo			
				HT8G403	1	20

EN Screw nuts PL Wykrętki do śrub RU Экстракторы болтов UK Екстрактори болтів LT Varžtų išsuktuvai LV Skrūvju izvilcēji ET Kruviekstraktorid SK Vyťahováky skrutiek CZ Vyťahováky šroubů



M3-M6, M6-M8, M8-M11,
M11-M14, M14-M18, M18-M25



x6	M3-M24			
		HT8G404	12	48

EN Spark plug socket repair kit PL Zestaw do naprawy gwintów gniazd świec zapłonowych RU Комплект для ремонта резьбы отверстий свеч зажигания UK Комплект для відновлення різьби свічок запалювання LT Uždegimo žvakčių lizdo sriegių remonto komplektas LV Aizdedzes sveču ligzdu vītņu remonta komplekts ET Süüteküünla pesa keermete remondikomplekt SK Súprava na opravu závitov zapalovacích sviečok CZ Sada na opravu závitů zapalovacích svíček



M10 -M18	M10 x1.0	M12 x1.25	M14 x1.5			
M18 x1.5	HRC 50	STEEL				
				HT8G405	8	96

EN Lambda probe socket repair kit PL Zestaw do naprawy gwintów gniazd sondy Lambda RU Комплект для ремонта резьбы отверстия лямбда-зонда UK Комплект для відновлення різьби лямбда-зонда LT Lambda zondo lizdu sriegių remonto komplektas LV Lambda zondes ligzdu vītņu remonta komplekts ET Lambda sondi pesa keermete remondikomplekt SK Súprava na opravu závitov zásuvek Lambda sondy CZ Sada na opravu závitů zásuvek Lambda sondy



M12 -M18	M12 x1.25	M18 x1.5	HRC 50	STEEL			
				HT8G406	8	96	

EN Compression pressure gauge for diesel engines **PL** Miernik ciśnienia sprężania w silnikach Diesla **RU** Компрессометр для дизельных двигателей **UK** Манометр компресійного тиску в дизельних двигунах **LT** Dyzelinių variklių suspaudimo slėgio matuoklis **LV** Kompresijas spiediena mēritājs dieselmotoriem **ET** Diiselmotorite surverühumõõtur **SK** Merač kompresného tlaku v dieselových motoroch **CZ** Měřič kompresních tlaků dieselových motorů



M8 × 1/102 mm M12 × 1,25/51 mm
 M10 × 1/83 mm M18 × 1,5/160 mm
 M10 × 1/91 mm M20 × 1,5/75 mm
 M10 × 1/119 mm M22 × 1,5/75 mm
 M10 × 1/113 mm M22 × 1,5/118 mm
 M10 × 1,25/67 mm M24 × 1,5/88 mm
 M10 × 1,25/135 mm M24 × 2/63 mm



×16	70 BAR	1015 PSI	FOR DIESEL
-----	--------	----------	------------

HT8G410	1	5

EN Compression pressure gauge **PL** Miernik ciśnienia sprężania **RU** Компрессометр для бензиновых двигателей **UK** Компрессометр для бензиновых двигунів **LT** Suspaudimo slėgio matuoklis **LV** Kompresijas spiediena mēritājs **ET** Surverühumõõtur **SK** Merač kompresného tlaku **CZ** Měřič kompresních tlaků



300 mm
 150 mm



×3	20 BAR	300 PSI	PETROL
----	--------	---------	--------

HT8G411	1	20

EN Compression pressure gauge **PL** Miernik ciśnienia sprężania silników benzynowych **RU** Компрессометр для бензиновых двигателей **UK** Компрессометр для бензиновых двигунів **LT** Benzolinių variklių suspaudimo slėgio matuoklis **LV** Kompresijas spiediena mēritājs benzīnmotoriem **ET** Bensiinimootorite surverühumõõtur **SK** Merač kompresného tlaku v benzínových motoroch **CZ** Měřič kompresních tlaků benzínových motorů



M10 × 1.00, M12 × 1.25
 M14 × 1.25, M18 × 1.50



×8	300 PSI 20 BAR	490 mm	150 mm	150 mm
----	-------------------	--------	--------	--------

HT8G412	1	1

EN Cylinder leak tester **PL** Tester szczelności cylindrów **RU** Тестер герметичности цилиндров **UK** Тестер герметичності циліндрів **LT** Cilindrų sandarumo tikrintuvai **LV** Cilindru hermētiskuma testeris **ET** Silindrite lekettester **SK** Zariadenie na testovanie tesnosti valcov **CZ** Testovací zařízení těsnosti válců



7 BAR 100 PSI	480 mm	M12-M14	PETROL
------------------	--------	---------	--------

HT8G413	1	5

EN Oil pressure tester **PL** Tester ciśnienia oleju **RU** Тестер давления масла **UK** Тестер тиску масла **LT** Alyvos slėgio matuoklis **LV** Eļļas spiediena testeris **ET** Õli rõhu tester **SK** Zariadenie na testovanie tlaku oleja **CZ** Testovací zařízení tlaku oleje



M10 × 1.0 1/8" × 27 NPT
 M12 × 1.5 1/4" × 20 UNF
 M14 × 1.5 3/8" × 20 UNF
 M16 × 1.5 1/2" × 20 UNF
 M18 × 1.5 R1/8"



×12	10 BAR 140 PSI	1,2 m	PETROL	DIESEL
-----	-------------------	-------	--------	--------

HT8G414	1	10

EN Fuel injection pressure tester **PL** Tester ciśnienia paliwa z wtryskiem **RU** Тестер давления топлива с впрыском **UK** Тестер тиску палива з уприскуванням **LT** Degalų su įpurškimu slėgio matuoklis **LV** Degvielas spiediena testeris ar inžektoru **ET** Sissepritsega kütuserõhu tester **SK** Zariadenie na testovanie tlaku paliva so vstrekováním **CZ** Testovací zařízení tlaku paliva se vstřikováním



10 BAR 140 PSI	PETROL	K-KE-JETRONIC SIS	KE-JETRONIC KIC	L-JETRONIC LW
-------------------	--------	-------------------	-----------------	---------------

HT8G415	1	5

EN Fuel injection pressure tester set **PL** Tester ciśnienia paliwa z wtryskiem **RU** Тестер давления топлива с впрыском **UK** Тестер тиску палива з уприскуванням **LT** Degalų su įpurškimu slėgio matuoklis **LV** Degvielas spiediena testeris ar inžektoru **ET** Sissepritsega kütuserõhu tester **SK** Zariadenie na testovanie tlaku paliva so vstrekováním **CZ** Testovací zařízení tlaku paliva se vstřikováním



×10	7 BAR 100 PSI
-----	------------------

HT8G416	1	10

EN Diagnostic kit for common rail injectors **PL** Zestaw diagnostyczny do wtryskiwaczy Common Rail **RU** Диагностический комплект для форсунок Common Rail **UK** Діагностичний комплект для форсунок Common Rail **LT** Common rail purkštuku diagnostikos rinkinys **LV** Diagnostikas komplekts "Common Rail" inžektoriem **ET** Diagnostikakomplekt Common Rail pritside jaoks **SK** Diagnostická súprava pre Common Rail vstrekovalce **CZ** Diagnostická sada pro common rail vstřikovače



×31	DIESEL	6 CYLINDER	DELPHI	BOSCH	SIEMENS	DENSO
-----	--------	------------	--------	-------	---------	-------

HT8G418	1	5



EN Refractometer PL Refraktometr RU Рефрактометр UK Рефрактометр LT Refraktometras LV Refraktometrs ET Refraktomeeter SK Refraktometer CZ Refraktometr



HT8G419	1	25

EN Torque angle gauge PL Kątomierz do dokręcania śrub RU Угломер для зажима болтов UK Кутомір для затягування гвинтів LT Varžtų priveržimo kampomatis LV Leņķmērs skrūvju pievilksanaj ET Nurgamõõtur kruvide pingutamiseks SK Uhlomer na utahování šroubů CZ Uhloměr pro utahování šroubů



HT8G421	1/2"	12	48

EN Piston ring compressor PL Zaciskacz do pierścieni RU Обжимка поршневых колец UK Обтискачі для поршневих кілець LT Žiedų suspaudėjas LV Gredzenu saspiedējs ET Rõngaste press SK Svorka pre kružky CZ Svorka pro kružky



SK5

HT8G423	50-125	75 mm	1	50
HT8G424	90-175	100 mm	1	50
HT8G425	90-175	150 mm	1	50

EN Paint thickness tester PL Tester grubości powłoki lakierniczej RU Тестер толщины лакокрасочного покрытия UK Тестер товщини лакофарбового покриття LT Dažų sluoksnio storio matuoklis LV Lakas pārklājuma biezuma testeris ET Värvkatte paksuse tester SK Zariadenie na testovanie hrúbky náteru CZ Tester tloušťky nátěru



HT8G427	1	80

EN Alternator set with clutch PL Zestaw do alternatorów ze sprzęgłem RU Комплект для генератора с муфтой UK Комплект для генераторів з муфтою LT Rinkinis alternatoriams su sankaba LV Komplekts ģeneratoriem ar sajūgu ET Komplekt siduriga generaatoritele SK Súprava pre alternátory so spojkou CZ Sada pro alternátory se spojkou



HT8G420	1/2"	1	10

EN Seal puller PL Ściągacz do uszczelek RU Съемник прокладок UK Знімач прокладок LT Tarpinių nuėmiklis LV Blīvju noņēmejs ET Tihenditõmmits SK Stahovač pre tesnenia CZ Stahovač těsnění

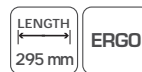

HT8G422	295 mm	9	36

EN Flexible line clamp PL Zaciski przewodów RU Набор зажимов для шлангов UK Набір зажимів для шлангів LT Žarnelių gnybtai LV Vadu skavas ET Kaabliklambrid SK Káblové svorky CZ Kabelové svorky

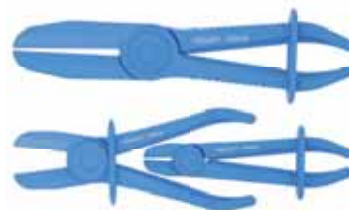

Ø 6,3-19 mm (1/4"-3/4")
Ø 12,5-32 mm (1/2"-5/4")
Ø 19-57 mm (3/4"-9/4")



HT8G426	1	50

EN Cable clamps PL Klamerki zaciskowe do przewodów RU Клещи зажимные для проводов UK Кліщі затиски для проводів LT Žarnelių spaustukai LV Vadu stiprinājuma skavas ET Kaablite kinnitusklambrid SK Svorkové klipy pre káble CZ Svorkové klipy pro kabely



HT8G428	8 - 13 mm	1	10

EN Non contact infrared thermometer PL Termometr bezkontaktowy
RU Бесконтактный термометр UK Безконтактний термометр LT Bekontaktis termometras LV Bezkontakta termometri ET Puutevaba termomeeter SK Bezkontaktný teplomer CZ Bezkontaktní teploměr

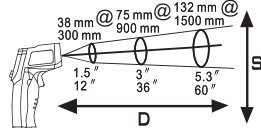

D:S
=12:1

-50°C
+550°C

HT8G429	1	50

EN Glow plug analyser PL Tester świec żarowych RU Тестер свечей накаливания UK Тестер свічок розжарювання LT Pakaitinimo žvakų tikrintuvas LV Kvēlsveču testeris ET Süüteküünalde tester SK Testovacie zariadenie žhviacich sviečok CZ Testovací zařízení žhviacích svíček



12 V DIESEL

HT8G430	1	50

EN Spark indicator PL Tester iskry zapłonowej RU Тестер искры зажигания UK Тестер іскри запалювання LT Uždegimo žvakų kibirkštis testeris LV Aizdedzes dzirksteļu testeris ET Süüte sädeme tester SK Testovacie zariadenie zapalovacej iskry CZ Testovací zařízení zapalovací jiskry



12 V for SPARK

HT8G431	50	500

EN Injector tester PL Tester wtrysków RU Тестер бензиновых форсунок UK Тестер бензиновых форсунок LT Įpurškimo testeriai LV Inžektoru testeris ET Kütusepuhustite tester SK Testovacie zariadenie vstrekačov CZ Testovací zařízení vstříkovačů



12 V PETROL

HT8G432	1	24

EN Brake fluid tester PL Tester płynu hamulcowego RU Тестер тормозной жидкости UK Тестер гальмівної рідини LT Stabdžių skysčio testeris LV Bremžu šķidrums testeris ET Pidurivedeliku tester SK Testovacie zariadenie brzdovej kvapaliny CZ Testovací zařízení brzdové kapaliny



DOT 3/4/5 9V

HT8G433	1	56

EN Brake fluid tester PL Tester płynu hamulcowego manualny RU Ручной тестер тормозной жидкости UK Ручний тестер гальмівної рідини LT Rankinis stabdžių skysčio testeris LV Bremžu šķidrums testeris, manuālais ET Manuaalne pidurivedeliku tester SK Manuálne testovacie zariadenie brzdovej kvapaliny CZ Manuální testovací zařízení brzdové kapaliny



DOT 3/4/5

HT8G434	1	60

EN Car current tester PL Samochodowy miernik prądu RU Измеритель автомобильного напряжения UK Автомобільний вольтметр LT Automobilinis srovės matuoklis LV Automašīnu strāvas mēritājs ET Auto voolumõõtja SK Automobilový merač prúdu CZ Automobilový měřič proudu



12 V MTA

HT8G435	1	60

EN Fluid lock set PL Zaciskacze do przewodów metalowych RU Зажимы для металлических проводов UK Затискачі для металевих кабелів LT Metalinių laidų spaustuvai LV Skavas metāla vadiem ET Metallkaablate klambrid SK Svorky pre kovové káble CZ Svorky pro kovové kabely



x3 AI 4.2-10 mm

HT8G436	12	48

EN Magnetic protection matt **PL** Magnetyczna mata ochronna **RU** Магнитный защитный коврик **UK** Магнітний захисний килимок **LT** Magnetinis apsauginis kilimėlis **LV** Magnētiskais aizsargpaklājs **ET** Magnetiline kaitsematt **SK** Magnetická ochranná rohož **CZ** Magnetická ochranná rohož



PP	MAGNETIC				
HT8G437	590 x 790 mm	1	40		

EN Insmith set **PL** Młotki blacharskie **RU** Молотки для листового металла **UK** Молотки для листового металу **LT** Plaktukai skardos darbams **LV** Jumiņa āmuri **ET** Metalliharmitid **SK** Klampiarske kladivá **CZ** Klempířská kladiva



x7	T x1	T x1	T x1	T x4	DROP FORGED			
HT8G460	1	4						

EN Piece car fuse set **PL** Zestaw bezpieczników samochodowych **RU** Комплект автомобильных предохранителей **UK** Комплект автомобільних запобіжників **LT** Automobilinių saugiklių rinkinys **LV** Automašīnu drošinātāju komplekts **ET** Autokaitsmete komplekt **SK** Súprava automobilových poistiek **CZ** Sada automobilových pojistek



x120	Zn/Al	Standard			
HT8G500	105 x 210 mm	5	20		

EN Piece heat shrink sleeve set **PL** Zestaw koszulek termokurczliwych **RU** Комплект термоусадочных манжет **UK** Набір термозбіжних рукавів **LT** Nuo šilumos susitraukiančių apvalkalų rinkinys **LV** Termosarūkošu cauruļu komplekts **ET** Termokahanevate plusside komplekt **SK** Súprava tepelne zmršťovacích bužírok **CZ** Sada teplém smršťitelných návleků

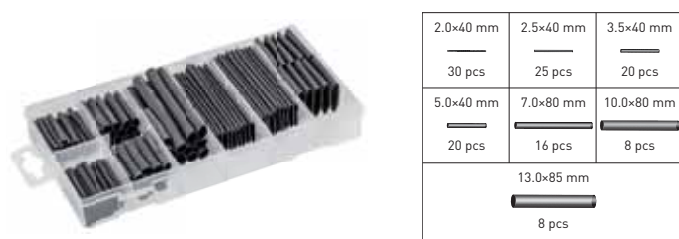

x127	125°C	max 600V			
HT8G501	105 x 210 mm	5	20		

EN Piece external snap ring set **PL** Zestaw zewnętrznych pierścieni blokujących **RU** Комплект внешних стопорных колец **UK** Комплект зовнішніх стопорних кілець **LT** Išorinių fiksavimo žiedų komplektas **LV** Ārējo bloķēšanas gredzenu komplekts **ET** Välisele lukustusrõngaste komplekt **SK** Súprava vonkajších poistných kružkov **CZ** Sada vnějších pojistných kroužků



x150	STEEL	65 Mn	OUTSIDE		
HT8G502	105 x 210 mm	5	20		

EN Piece inner and external snap ring set **PL** Zestaw wewnętrznych i zewnętrznych pierścieni blokujących **RU** Комплект внутренних и внешних стопорных колец **UK** Комплект внутрішніх і зовнішніх стопорних кілець **LT** Vidinių ir išorinių fiksavimo žiedų komplektas **LV** Iekšējo un ārējo bloķēšanas gredzenu komplekts **ET** Sisemisele ja välisele lukustusrõngaste komplekt **SK** Súprava vnútorných a vonkajších poistných kružkov **CZ** Sada vnitřních a vnějších pojistných kroužků



x225	STEEL	65 Mn	OUTSIDE/INSIDE		
HT8G503	105 x 210 mm	5	20		

EN Piece straight pin set **PL** Zestaw zawleczek prostych **RU** Набор прямых штифтов **UK** Набір прямих шпильок **LT** Tiesių vielokaiščių komplektas **LV** Taisno cilpņu komplekts **ET** Sirgete tihtide komplekt **SK** Súprava rovných závlaček **CZ** Sada rovných závlaček



x555	STEEL				
HT8G504	105 x 210 mm	5	20		





EN Piece rivet nut set **PL** Zestaw nitonakrętek **RU** Комплект заклепочных гаек **UK** Набір гайок для глухих заклепок **LT** Kniedžių-veržlių rinkinys **LV** Kniežu uzgriežņu komplekts **ET** Neetmutrite komplekt **SK** Súprava nitovacích matic **CZ** Sada nýtovacích matic







x150	STEEL				
HT8G505	105 x 210 mm	5	20		

EN Piece split pin set **PL** Zestaw zawleczek z kółkiem **RU** Набор штифтов с колесиком **UK** Набір шпильок із коліщатком **LT** Vielokaiščių su žiedėlių komplektas **LV** Cilīņu komplekts ar riņķi **ET** Rõngaga tihvtide komplekt **SK** Súprava závlaček s kolieskom **CZ** Sada závlaček s kolečkem



3/16" x 1 - 7/16"  16 pcs	1/4" x 1 - 3/4"  18 pcs
5/16" x 1 - 3/4"  6 pcs	7/16" x 1 - 3/4"  10 pcs

×50 STEEL





			
HT8G506	105 x 210 mm	1	20

EN Piece rubber gasket set **PL** Zestaw uszczelek gumowych **RU** Комплект резиновых прокладок **UK** Комплект гумових ущільнювачів **LT** Guminių tarpinių komplektas **LV** Gumijas blīvju komplekts **ET** Kummitihendite komplekt **SK** Súprava gumových tesnění **CZ** Sada gumových těsnění



Diameter	Thickness	pcs
5,29 mm	1,78 mm	20
6,07 mm	1,78 mm	20
6,80 mm	1,90 mm	20
7,65 mm	1,78 mm	20
7,80 mm	1,90 mm	20
8,00 mm	2,00 mm	20
8,80 mm	1,90 mm	20
10,92 mm	1,78 mm	15
10,77 mm	2,62 mm	15
11,00 mm	2,00 mm	15
12,00 mm	2,00 mm	15
13,90 mm	1,80 mm	10
13,95 mm	1,80 mm	10
13,95 mm	2,62 mm	10
14,00 mm	2,00 mm	10
15,00 mm	2,00 mm	10
17,00 mm	2,00 mm	10
17,70 mm	1,78 mm	10
17,04 mm	3,53 mm	10

×270 NBR HEAT RESISTANT -50°C +125°C





			
HT8G508	105 x 210 mm	5	20

EN Piece hydraulic seal set **PL** Zestaw uszczelek hydraulicznych **RU** Комплект гидравлических прокладок **UK** Комплект гідрвалічних ущільнень **LT** Hidraulinių tarpinių komplektas **LV** Hidraulisko blīvju komplekts **ET** Hüdrotihendite komplekt **SK** Súprava hydraulických tesnění **CZ** Sada hydraulických těsnění



Size	pcs
4 x 17 x 4 mm	10
9,5 x 17,5 x 4 mm	5
4 x 15 x 4 mm	10
15 x 24 x 3 mm	10
12 x 24 x 2 mm	10
8 x 18 x 4 mm	5
8 x 14 x 4 mm	5
10,5 x 14 x 4 mm	5
20,5 x 25 x 1,5 mm	10
10 x 13,5 x 2 mm	10
17 x 21 x 1,5 mm	10
12 x 17,5 x 1,5 mm	10
17 x 24 x 1,5 mm	10
27 x 38 x 2 mm	3
17 x 24 x 2 mm	10
27 x 33 x 1,5 mm	5
30 x 39 x 2 mm	3
12 x 17,5 x 2 mm	10

×141 RUBBER/ CARDBOARD





			
HT8G510	105 x 210 mm	5	20

EN Piece worm clamps set **PL** Zestaw obejm ślimakowych **RU** Набор червячных хомутов **UK** Набір черв'ячних затискачів **LT** Sliekinių arkažų komplektas **LV** Gliemežveida arskavu komplekts **ET** Ussiklabrite komplekt **SK** Súprava objímok so závitokovým závitom **CZ** Sada šnekových svorek



Size	pcs
1/2"	5
5/8"	7
3/4"	10
7/8"	4
1"	3
1 1/6"	3
1 3/8"	4
1 1/2"	4

×40 STEEL





			
HT8G512	105 x 210 mm	5	20

EN Piece rubber gasket set **PL** Zestaw uszczelek gumowych **RU** Комплект резиновых прокладок **UK** Комплект гумових ущільнювачів **LT** Guminių tarpinių komplektas **LV** Gumijas blīvju komplekts **ET** Kummitihendite komplekt **SK** Súprava gumových tesnění **CZ** Sada gumových těsnění



Size	Diameter mm	Ø mm	pcs	Size	Diameter mm	Ø mm	pcs
R01	3,00	1,50	20	R17	20,00	3,50	10
R02	4,40	2,00	20	R18	22,00	3,50	10
R03	5,00	2,00	18	R19	23,50	3,50	10
R04	7,00	1,50	23	R20	25,00	3,50	10
R05	10,00	1,50	23	R21	25,50	3,50	10
R06	13,00	1,50	23	R22	28,00	3,50	10
R07	10,00	2,50	14	R23	30,00	3,50	10
R08	11,00	2,50	13	R24	31,00	3,50	10
R09	13,00	2,50	14	R25	33,00	3,60	10
R10	14,00	2,50	13	R26	34,50	3,50	10
R11	16,00	2,50	14	R27	35,00	3,50	10
R12	18,00	2,50	14	R28	35,00	3,50	10
R13	19,00	2,50	14	R29	41,00	3,50	10
R14	21,00	2,50	14	R30	44,00	3,50	10
R15	22,00	2,50	13	R31	47,00	3,50	10
R16	18,00	3,50	10	R32	50,00	3,50	10

×418 NBR HEAT RESISTANT -50°C +125°C

			
HT8G507	3,00-50,00 mm	1	20

EN Piece rubber gasket set **PL** Zestaw uszczelek gumowych **RU** Комплект резиновых прокладок **UK** Комплект гумових ущільнювачів **LT** Guminių tarpinių komplektas **LV** Gumijas blīvju komplekts **ET** Kummitihendite komplekt **SK** Súprava gumových tesnění **CZ** Sada gumových těsnění



Diameter	Thickness	pcs
3,00 mm	1,00 mm	20
4,00 mm	1,00 mm	20
4,50 mm	2,00 mm	20
5,00 mm	2,00 mm	20
6,00 mm	2,00 mm	20
6,00 mm	2,50 mm	20
6,00 mm	3,00 mm	20
7,00 mm	2,00 mm	20
8,00 mm	2,00 mm	20
9,00 mm	2,00 mm	5
10,00 mm	2,00 mm	5
12,00 mm	3,00 mm	5
13,00 mm	3,00 mm	5
14,00 mm	2,50 mm	5
17,00 mm	2,50 mm	5
18,00 mm	4,00 mm	5
20,00 mm	2,00 mm	5
22,00 mm	2,00 mm	5

×225 NBR HEAT RESISTANT OIL, PETROL, CHEMICAL RESISTANT -50°C +125°C

			
HT8G509	105 x 210 mm	5	20

EN Piece grease fitting set **PL** Zestaw smarowniczek **RU** Комплект смазочных ниппелей **UK** Комплект мастильних ніпелів **LT** Terpalinių kompleksas **LV** Eļļošans nīpēļu kompleks **ET** Määrimisnīplite komplekt **SK** Súprava kalamitiek **CZ** Sada maznic

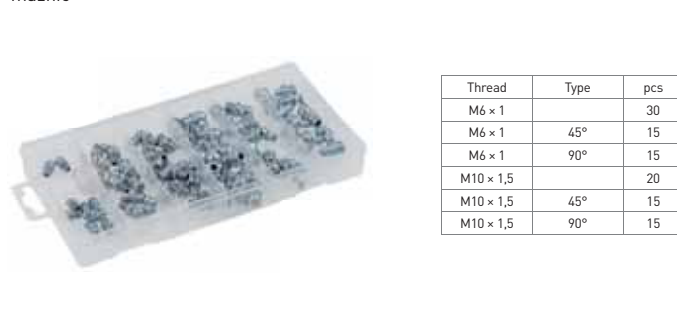

Thread	Type	pcs
M6 x 1		30
M6 x 1	45°	15
M6 x 1	90°	15
M10 x 1,5		20
M10 x 1,5	45°	15
M10 x 1,5	90°	15

×110 STEEL





			
HT8G511	105 x 210 mm	5	20

EN Piece copper washer set **PL** Zestaw podkładek miedzianych **RU** Комплект медных шайб **UK** Комплект мідних шайб **LT** Varinių poveržlių komplektas **LV** Vara parplāksņu komplekts **ET** Vaskseibide komplekt **SK** Súprava medených podložiek **CZ** Sada měděných podložek



Inner diameter	Outer diameter	Thickness	pcs
6,4 mm	13,6 mm	0,8 mm	30
7,9 mm	15,5 mm	1,5 mm	25
9,5 mm	15,5 mm	1,5 mm	20
11,1 mm	17,4 mm	1,5 mm	15
12,7 mm	18,6 mm	1,5 mm	10
15,9 mm	23,4 mm	1,5 mm	10

×110 CU

			
HT8G513	105 x 210 mm	5	20

EN Piece spring set PL Zestaw sprężynek RU Комплект пружин UK Набор пружин LT Spyruoklių rinkinys LV Atsperu komplekts ET Vedrukomekts SK Súprava pružín CZ Sada pružin



Diameter	Length	pcs
4 mm	79,5 mm	12
4,5 mm	44,5 mm	8
5 mm	20,5 mm	10
5,5 mm	25,5 mm	10
6,5 mm	22 mm	10
7 mm	38 mm	10
7 mm	51 mm	12
8 mm	28,5 mm	8
8 mm	44,5 mm	12
8,5 mm	36,5 mm	10
8,5 mm	47 mm	12
9 mm	17 mm	10
9,5 mm	38 mm	10
9,5 mm	10 mm	10
9,5 mm	12,5 mm	10
9,5 mm	19 mm	10
9,5 mm	35 mm	8
9,5 mm	16 mm	6
9,5 mm	19 mm	12

×200
 ←○○○○○○→
 124 SIZES
 →○○○○○○←
 76 SIZES
 STEEL

HT8G514	105 x 210 mm	5	20
---------	--------------	---	----

EN Piece spring pin set PL Zestaw zawleczek sprężystych RU Комплект пружинных штифтов UK Набор пружинних шпильок LT Spyruoklinių vielokaščių komplektas LV Atsperīgo cilpiņu komplekts ET Vedrutihvide komplekt SK Súprava pružných závlaček CZ Sada pružinových závlaček



Diameter	Length	pcs
2 mm	33 mm	30
2 mm	40 mm	25
2,4 mm	31 mm	42
2,8 mm	42 mm	25
3,5 mm	45 mm	20
4 mm	75 mm	8

×150
 STEEL

HT8G516	105 x 210 mm	5	20
---------	--------------	---	----

EN Trim clips assortment RENAULT PL Spinki samochodowe RENAULT RU Автомобильные клипсы RENAULT UK Кліпси для автомобілів RENAULT LT Automobiliiniai kaišteliai RENAULT LV Automašīnu skavas RENAULT ET Autokinnitid RENAULT SK Automobilové sponky RENAULT CZ Automobilové sponky RENAULT



×300
 for RENAULT
 8 TYPES

HT8G550	270 x 170 mm	1	25
---------	--------------	---	----

EN Trim clips assortment FIAT PL Spinki samochodowe FIAT RU Автомобильные клипсы FIAT UK Кліпси для автомобілів FIAT LT Automobiliiniai kaišteliai FIAT LV Automašīnu skavas FIAT ET Autokinnitid FIAT SK Automobilové sponky FIAT CZ Automobilové sponky FIAT



×308
 for FIAT
 12 TYPES

HT8G552	270 x 170 mm	1	25
---------	--------------	---	----

EN Piece E-clip pin set PL Zestaw zawleczek typu "E" RU Набор штифтов типа "E" UK Набор шпильок E-типу LT „E” tipo kaiščių rinkinys LV "E" tipa cilpiņu komplekts ET "E" tüüpi tihvide komplekt SK Súprava závlaček typ „E" CZ Sada závlaček typu „E"



Inner diameter	pcs
1,5 mm	30
3 mm	30
5 mm	40
6 mm	50
10 mm	50
12 mm	40
15 mm	20
19 mm	20
22 mm	20

×300
 STEEL
 MIN65
 TYPE E

HT8G515	105 x 210 mm	5	20
---------	--------------	---	----

EN Piece electrical clip set PL Zestaw złączy elektrycznych RU Комплект электрических разъемов UK Комплект електричних роз'євів LT Elektrinių konektorių komplektas LV Elektrisko savienojumu komplekts ET Elektrihenduste komplekt SK Súprava elektrických konektorov CZ Sada elektrických konektorů



Clip type	Length	pcs
Uninsulated	50 mm	10
Insulated	50 mm	6
Insulated	70 mm	2
Insulated	75 mm	2
Insulated	35 mm	6
Insulated	45 mm	2

×28

HT8G517	105 x 210 mm	5	20
---------	--------------	---	----

EN Trim clips assortment PEUGEOT PL Spinki samochodowe PEUGEOT RU Автомобильные клипсы PEUGEOT UK Кліпси для автомобілів PEUGEOT LT Automobiliiniai kaišteliai PEUGEOT LV Automašīnu skavas PEUGEOT ET Autokinnitid PEUGEOT SK Automobilové sponky PEUGEOT CZ Automobilové sponky PEUGEOT



×345
 for PEUGEOT
 12 TYPES

HT8G551	270 x 170 mm	1	25
---------	--------------	---	----

EN Trim clips assortment VOLVO PL Spinki samochodowe VOLVO RU Автомобильные клипсы VOLVO UK Кліпси для автомобілів VOLVO LT Automobiliiniai kaišteliai VOLVO LV Automašīnu skavas VOLVO ET Autokinnitid VOLVO SK Automobilové sponky VOLVO CZ Automobilové sponky VOLVO



×350
 for VOLVO
 12 TYPES

HT8G553	270 x 170 mm	1	25
---------	--------------	---	----

EN Trim clips assortment TOYOTA, LEXUS **PL** Spinki samochodowe TOYOTA, LEXUS **RU** Автомобильные клипсы TOYOTA, LEXUS **UK** Кліпси для автомобілів TOYOTA, LEXUS **LT** Automobiliiniai kaišteliai TOYOTA, LEXUS **LV** Automašīnu skavas TOYOTA, LEXUS **ET** Autokinnitid TOYOTA, LEXUS **SK** Automobilové sponky TOYOTA, LEXUS **CZ** Automobilové sponky TOYOTA, LEXUS



×360
for
VOLVO/
LEXUS
18
TYPES

HT8G554	270 x 170 mm	1	25

EN Trim clips assortment HONDA **PL** Spinki samochodowe HONDA **RU** Автомобильные клипсы HONDA **UK** Кліпси для автомобілів HONDA **LT** Automobiliiniai kaišteliai HONDA **LV** Automašīnu skavas HONDA **ET** Autokinnitid HONDA **SK** Automobilové sponky HONDA **CZ** Automobilové sponky HONDA



×418
for
HONDA
18
TYPES

HT8G555	270 x 170 mm	1	25

EN Trim clips assortment MAZDA **PL** Spinki samochodowe MAZDA **RU** Автомобильные клипсы MAZDA **UK** Кліпси для автомобілів MAZDA **LT** Automobiliiniai kaišteliai MAZDA **LV** Automašīnu skavas MAZDA **ET** Autokinnitid MAZDA **SK** Automobilové sponky MAZDA **CZ** Automobilové sponky MAZDA



×475
for
MAZDA
18
TYPES

HT8G556	270 x 170 mm	1	25

EN Trim clips assortment OPEL **PL** Spinki samochodowe OPEL **RU** Автомобильные клипсы OPEL **UK** Кліпси для автомобілів OPEL **LT** Automobiliiniai kaišteliai OPEL **LV** Automašīnu skavas OPEL **ET** Autokinnitid OPEL **SK** Automobilové sponky OPEL **CZ** Automobilové sponky OPEL



×300
for
OPEL
6
TYPES

HT8G557	270 x 170 mm	1	25

EN Trim clips assortment FORD **PL** Spinki samochodowe FORD **RU** Автомобильные клипсы FORD **UK** Кліпси для автомобілів FORD **LT** Automobiliiniai kaišteliai FORD **LV** Automašīnu skavas FORD **ET** Autokinnitid FORD **SK** Automobilové sponky FORD **CZ** Automobilové sponky FORD



×415
for
FORD
18
TYPES

HT8G558	270 x 170 mm	1	25

EN Trim clips assortment BMW **PL** Spinki samochodowe BMW **RU** Автомобильные клипсы BMW **UK** Кліпси для автомобілів BMW **LT** Automobiliiniai kaišteliai BMW **LV** Automašīnu skavas BMW **ET** Autokinnitid BMW **SK** Automobilové sponky BMW **CZ** Automobilové sponky BMW



×290
for
BMW
6
TYPES

HT8G559	270 x 170 mm	1	25

EN Trim clips assortment VW **PL** Spinki samochodowe VW **RU** Автомобильные клипсы VW **UK** Кліпси для автомобілів VW **LT** Automobiliiniai kaišteliai VW **LV** Automašīnu skavas VW **ET** Autokinnitid VW **SK** Automobilové sponky VW **CZ** Automobilové sponky VW



×255
for
VW
12
TYPES

HT8G560	270 x 170 mm	1	25

EN Trim clips assortment AUDI **PL** Spinki samochodowe AUDI **RU** Автомобильные клипсы AUDI **UK** Кліпси для автомобілів AUDI **LT** Automobiliiniai kaišteliai AUDI **LV** Automašīnu skavas AUDI **ET** Autokinnitid AUDI **SK** Automobilové sponky AUDI **CZ** Automobilové sponky AUDI



×160
for
AUDI
12
TYPES

HT8G561	270 x 170 mm	1	25

EN Jumper cables PL Przewody rozruchowe RU Пусковые провода UK Кабелі для запуску двигуна LT Užvedimo laidai LV Kabeli motora iedarbināšanai ET Käivituskaablid SK Startovacie káble CZ Startovací kabely



	Folder	m	A	cm ³	Box	Box
HT8G601		3	400	1400	1	20
HT8G602		3,5	600	2000	1	20

Cu/Al

EN Automatic battery charger PL Ładowarka elektroniczna RU Электронное зарядное устройство UK Електронний зарядний пристрій LT Elektroninis įkroviklis LV Elektroniskais lādētājs ET Elektrooniline laadija SK Elektronická nabíjačka CZ Elektronická nabíječka



230V ~50Hz	max 6V/12V	max 140Ah	STANDARD GEL/AGM
---------------	---------------	--------------	---------------------

Folder	A	Box	Box
HT8G610	2 A / 4 A	1	20

EN Automatic battery charger PL Ładowarka elektroniczna RU Электронное зарядное устройство UK Електронний зарядний пристрій LT Elektroninis įkroviklis LV Elektroniskais lādētājs ET Elektrooniline laadija SK Elektronická nabíjačka CZ Elektronická nabíječka



max 7A	max 6V/12V	max 105 Ah	standard
--------	---------------	---------------	----------

230V ~50Hz	4 A / 7A	2 m
---------------	----------	-----

Folder	Box	Box	Box
HT8G611	max 7 A	1	4

EN Automatic battery charger PL Ładowarka elektroniczna RU Электронное зарядное устройство UK Електронний зарядний пристрій LT Elektroninis įkroviklis LV Elektroniskais lādētājs ET Elektrooniline laadija SK Elektronická nabíjačka CZ Elektronická nabíječka



12 V	2A/ 8A/ 15A	WET/ GEL/ AGM/ Ca-Ca	AUTO
------	-------------------	-------------------------------	------

15-300 Ah	9 STEPS	Desulfator/ Conditioner	IP 20
--------------	------------	----------------------------	-------

Folder	Box	Box
HT8G613	1	8

EN Automatic battery charger PL Ładowarka elektroniczna RU Электронное зарядное устройство UK Електронний зарядний пристрій LT Elektroninis įkroviklis LV Elektroniskais lādētājs ET Elektrooniline laadija SK Elektronická nabíjačka CZ Elektronická nabíječka



MAX 6V/12V	MAX 12A	WET	AUTO	20-200 Ah	IP 20
---------------	------------	-----	------	--------------	-------

Folder	Box	Box
HT8G614	1	5

EN Automatic battery charger PL Ładowarka elektroniczna RU Электронное зарядное устройство UK Електронний зарядний пристрій LT Elektroninis įkroviklis LV Elektroniskais lādētājs ET Elektrooniline laadija SK Elektronická nabíjačka CZ Elektronická nabíječka



MAX 12V/24V	14 A/ 26 A	WET	AUTO
----------------	---------------	-----	------

40-350 Ah	IP 20	BOOSTER
--------------	-------	---------

Folder	Box	Box
HT8G616	1	2

EN Digital battery tester PL Tester akumulatora RU Тестер аккумулятора UK Тестер акумулятора LT Baterijos testeris LV Akumulatora testeris ET Aku tester SK Testovací přístroj akumulátora CZ Testovací přístroj akumulátoru



12 V	100 A	LED LIGHT
------	-------	--------------

Folder	Box	Box
HT8G620	1	10

EN Grease gun PL Smarownica RU Рычажно-плунжерный шприц UK Шприц важільно-плунжерний LT Tepalinė LV Eļļotājs ET Määrdeprits SK Maznica CZ Maznice



400 ml	4500-6000 PSI 310-415 BAR	400 g	1,2 cm ³	x 4
--------	------------------------------------	-------	---------------------	-----

Folder	Box	Box
HT8G904	1	10



CHARGING CURRENT

CE EAC

HÖGERT

HTB616

HÖGERT		PROTECTOR	
CE	UL	3000VA	IP20
WARRANTY			
CON	TEMP	DRYPT	W/AGE
10A	20A	NA	30A

AC. INPUT

230V/50Hz

HÖGERT
TECHNIK

EN Grease gun PL Smarownica RU Рычажно-плунжерный шприц UK Шприц важільно-плунжерний LT Teralinė LV Eļļotājs ET Määrdeprits SK Maznica CZ Maznice



400 cm ³	400 g	max 8000 psi/ 550 bar	x4
M10 x1.0	AI	1,2 cm ³	

HT8G905	1	10

EN Grease gun PL Smarownica RU Рычажно-плунжерный шприц UK Шприц важільно-плунжерний LT Teralinė LV Eļļotājs ET Määrdeprits SK Maznica CZ Maznice

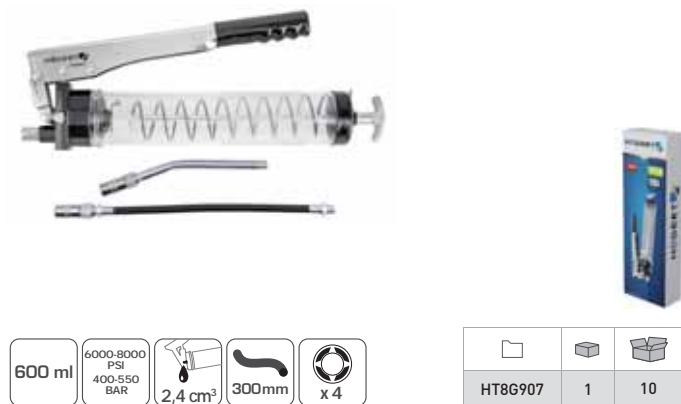

600 ml	6000-8000 PSI 400-550 BAR	2,4 cm ³	300mm	x4
--------	---------------------------	---------------------	-------	----

HT8G907	1	10

EN Grease gun PL Smarownica RU Рычажно-плунжерный шприц UK Шприц важільно-плунжерний LT Teralinė LV Eļļotājs ET Määrdeprits SK Maznica CZ Maznice



600 cm ³	x2	max 10000 psi/ 700 bar	x4
M10 x1.0	300mm	150 mm	2,4 cm ³

HT8G908	1	10

EN Grease gun PL Smarownica RU Нагнетатель масла UK Нагнітач масла LT Teralinė LV Eļļotājs ET Määrdeprits SK Maznica CZ Maznice



6 l	3600 PSI 250 BAR	1.8 m	3 cm ³
-----	------------------	-------	-------------------

HT8G912	1	1

EN Grease gun PL Smarownica RU Нагнетатель масла UK Нагнітач масла LT Teralinė LV Eļļotājs ET Määrdeprits SK Maznica CZ Maznice



16 l	max 2600 PSI 180 BAR	1.8 m	3 cm ³
------	----------------------	-------	-------------------

HT8G913	1	1

EN Pneumatic grease gun PL Smarownica pneumatyczna RU Пневматическая масленка UK Пневматичний шприц для змащування LT Pneumatinė tepalinė LV Pneimatiskais eļļotājs ET Pneumaatile määreprits SK Pneumatická maznica CZ Pneumatická maznice



400 ml	90 PSI/ 6 BAR	113 l/min	1/4"
--------	---------------	-----------	------

HT4R790	1	10

EN Pneumatic grease gun PL Smarownica pneumatyczna RU Пневматическая нагнітач масла UK Пневматичний нагнітач масла LT Pneumatinė tepalinė LV Pneimatiskais eļļotājs ET Pneumaatile määreprits SK Pneumatická maznica CZ Pneumatická maznice



12 l	4350-5800 PSI 300-400 BAR	87-116 PSI 6-8 BAR	0.85 l/min	50:1
------	---------------------------	--------------------	------------	------

HT4R795	1	1

EN Grease coupler PL Końcówka 4-szczękowa RU 4-челюстной наконечник UK 4 щелепний наконечник LT 4-dantis antgalis LV 4 sprīšu eļļošanas uzgalis ET Otsik, 4-lõualine SK 4-čelustová koncovka CZ 4-čelistová koncovka



x4	x2	37 mm	M10 x 1
----	----	-------	---------

HT8G915	37 mm	50	100

EN Grease gun hose PL Weżyk do smarownicy RU Смазочный шланг UK Шланг шприца для змащування LT Žarnelė tepalinei LV Eļļotāja šļūtene ET Määrdepritsi voolik SK Hadica pre maznicu CZ Hadice pro maznici



M10x1	max 10150 PSI 700 BAR	∅ 8 mm	LENGTH 300 mm				
HT8G920				8 x 300 mm	10	100	

EN Plastic pressure oil can PL Olejarka z tworzywa RU Пластиковая маслянка UK Пластикова маслянка LT Plastikinė alyvos tepalinė LV Plastmasas eļļotājs ET Plastist õlikann SK Olejová mastenica z hmoty CZ Olejová maznice z hmoty



250 ml				
HT8G925	PLASTIC	10	60	

EN Metal pressure oil can PL Olejarka metalowa RU Металлическая маслянка UK Металева маслянка LT Metalinė alyvos tepalinė LV Metāla eļļotājs ET Metallist õlikann SK Olejová mastenica kovová CZ Olejová maznice kovová



200 ml	METAL			
HT8G930		10	60	

EN Oil suction gun PL Odciągarka RU Шприц для откачки UK Шприц для відкачування LT Siurbtuvas LV Izsūcējs ET Ekstraheerija SK Odsávačka CZ Odsávačka



500 ml		280mm			
HT8G935			1	20	

EN Oil suction gun PL Odciągarka RU Шприц для откачки UK Шприц для відкачування LT Siurbtuvas LV Izsūcējs ET Ekstraheerija SK Odsávačka CZ Odsávačka



500 ml		280mm			
HT8G936			1	20	

EN Vacuum pump PL Dozownik płynów RU Дозатор жидкостей UK Дозатор рідин LT Skysčių dozatorius LV Šķidrumu dozators ET Vedelike doseerija SK Dávkovač kvapalín CZ Dávkovač kapalin



350 ml							
HT8G937	OIL	DIESEL	WATER	ADBLUE	1	10	

EN Hand pump for barrel PL Pompa ręczna do beczki RU Ручной насос для бочки UK Ручний насос для бочки LT Rankinis siurblys statinei LV Rokas sūknis mucai ET Käsipump vaatidele SK Ručné čerpadlo do suda CZ Ruční čerpadlo do suda



200 ml	Al	16-18 l/min	45-90 cm			
0,25l	BARREL SIZE 50,60, 200 l	WATER	OILS	HT8G940	1	10

EN Two-piece funnel PL Lejek dwuczęściowy RU Двухсоставная воронка UK Двосекційна воронка LT Dvisegmentis piltuvėlis LV Divdaļīga piltuve ET Kaheosaline lehter SK Dvojdielny lievik CZ Dvoudílná nálevka



∅ 145 mm	LENGTH 390mm					
HT8G945			145 x 390 mm	1	100	

EN Long neck funnel PL Lejek do płynów eksploatacyjnych RU Воронка для расходных жидкостей UK Воронка для робочих рідин LT Piltuvėlis eksploataciniam skysčiui LV Eksploataācijas šķidrumu piltuve ET Lehter töövedelikele SK Lievik pre prevádzkové kvapaliny CZ Nálevka pro provozní kapaliny



∅ 115 mm	PP	LENGTH 460 mm	1.1 l
-------------	----	------------------	-------

HT8G946	1	50

EN Oil drain pan PL Zlewarka do oleju RU Установка для сбора масла UK Масловіддільник LT Alyvos surinkimo indas LV Eļļas savācējs ET Õlivahetusseade SK Zberná nádoba oleja CZ Sběrná nádoba oleje



	10l	HDPE
13 cm		

HT8G947	1	50

HÖGERT
technik

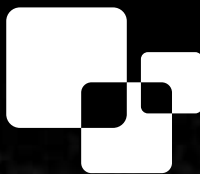

RU Инструмент Для Мастерской





HÖGERT
technik

EN Work light torch PL Latarka inspekcyjna RU Инспекционный фонарь UK Инспекційний ліхтар LT Apžiūros žibintuvėlis LV Inspekcijas lukturis ET Ülevaatuslamp SK Inšpekčné svetidlo CZ Kontrolní svítlna



COB 3 W	LED 3 W	ABS	MAGNETIC
18 m	16 m	AAA 1.5V x3	

HT1E402	160 lm	12	96
---------	--------	----	----

EN Workshop lamp PL Lampa warsztatowa RU Светодиодный фонарь UK Лампа для майстерні LT Dirbtuvinė lempa LV Darbnīcas lampa ET Töökojalamp SK Dielenské svetidlo CZ Dílenská svítlna



5 W COB	+2-3 W LED	Li-Ion 3,7 V 2000 mAh	POWER BANK function with USB	IP54
LIGHT CONTROL	max 2-2,5 h	3 h	2 x MAGNETIC	HOOK

HT1E407	400 lm + 200 lm	25	50
---------	-----------------	----	----

EN Workshop lamp PL Lampa warsztatowa RU Светодиодный фонарь UK Лампа для майстерні LT Dirbtuvinė lempa LV Darbnīcas lampa ET Töökojalamp SK Dielenské svetidlo CZ Dílenská svítlna



10 W COB	Li-Ion 3,7 V 2000 mAh	IP54	LIGHT CONTROL	max 2-2,5 h
3 h	direct USB	MAGNETIC	HOOK	

HT1E409	400 lm	25	50
---------	--------	----	----

EN Headlamp PL Latarka czotowa RU Налобный фонарь UK Налобний ліхтар LT Galvos žibintuvėlis LV Pieres lukturis ET Otsmikulamp SK Čelové svetidlo CZ Čelová svítlna



LED technology	IP 20	LED 3 W	ABS	10 m
AAA 1.5V x3	AAA NOT INCLUDED	40 000h	3 modes 100% 50% S.O.S.	6400 K

HT1E420	160 lm	12	48
---------	--------	----	----

EN Work light torch PL Latarka inspekcyjna RU Инспекционный фонарь UK Инспекційний ліхтар LT Apžiūros žibintuvėlis LV Inspekcijas lukturis ET Ülevaatuslamp SK Inšpekčné svetidlo CZ Kontrolní svítlna



COB 3 W	LED 3 W	1200 mAh	Li-Ion 3,7 V 1200 mAh	ROTATED HOOK
MAGNETIC	USB	ABS	-2,5 h	

HT1E406	160 lm	50	100
---------	--------	----	-----

EN Workshop lamp PL Lampa warsztatowa RU Светодиодный фонарь UK Лампа для майстерні LT Dirbtuvinė lempa LV Darbnīcas lampa ET Töökojalamp SK Dielenské svetidlo CZ Dílenská svítlna



10 W COB	+5 W LED	Li-Ion 3,7 V 2000 mAh	POWER BANK function with USB	IP54
max 3-3,5 h	2,5 h	Direct USB & charging base	2 x MAGNETIC	ROTATED HOOK

HT1E408	400 lm + 250 lm	10	20
---------	-----------------	----	----

EN Workshop lamp PL Oprawa przenośna RU Светильник переносной UK Переносна лампа LT Nešiojamasis šviestuvas LV Pārnēsājams gaismeklis ET Kaasaskantav valgusti SK Prenosné svetidlo CZ Přenosné světlo



LED technology	inside	A++	5 W	6400 K
AC 100-250 V/50-60 Hz	IP 54	H05RN-F 2x1.00 mm ²	PF>0.5	40 000h
ON OFF x20 000	5 m	ABS	HOOK	20 m

HT1E410	350 lm	1	40
---------	--------	---	----

EN Pocket flashlight PL Latarka RU Карманный фонарь UK Ліхтар LT Žibintuvėlis LV Lukturis ET Taskulamp SK Svetidlo CZ Svítlna



LED technology	IP 20	5 W	AI	6400 K	10 m
200 m	AA/14500 3.7V x1	AAA NOT INCLUDED	40 000h	A++	S.O.S. ZOOM

HT1E424	250 lm	20	80
---------	--------	----	----

EN Pocket flashlight PL Latarka RU Карманный фонарь UK Ліхтар LT Žibintuvėlis LV Lukturis ET Taskulamp SK Svetidlo CZ Světlna



10W	Li-Ion 3.7V 4000mAh	IP54	max 5-5.5h	Alu Alloy
ZOOM	4 modes 100%, 50%, S.O.S., Flashing	4h	direct USB	

HT1E425	800 lm	20	40

EN Floodlight PL Naświetlacz RU Прожектор UK Прожектор LT Prožektorius LV Prožektors ET Valgusdiiod SK Svetlomet CZ Světlnet

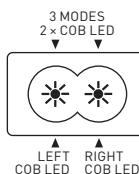

2x10 W COB	Li-Ion 3.7V 4400mAh	POWER BANK function with USB	IP 54	3 MODES
max 4-5.5h	4h	HANDLE & STAND	TPR PROTECTION	direct USB

HT1E430	1150 lm	1	20

EN Inspection mirror PL Lusterko inspekcyjne RU Зеркало инспекционное телескопическое UK Інспекційне дзеркало LT Apžiūros veidrodėlis LV Inspekcijas spogulis ET Ûlevaatuspeegel SK Inšpekčné zrkadlo CZ Kontrolní zrcátko



		ERGO GRIP
∅52 mm	TELESCOPIC max 715 mm	

HT4R502	52 mm	715 mm	12	72

EN Inspection mirror PL Lusterko inspekcyjne RU Зеркало инспекционное телескопическое UK Інспекційне дзеркало LT Apžiūros veidrodėlis LV Inspekcijas spogulis ET Ûlevaatuspeegel SK Inšpekčné zrkadlo CZ Kontrolní zrcátko



		ERGO GRIP		LED technology
50x80 mm	TELESCOPIC max 880 mm		LR 44 x 3	

HT4R504	300-880 mm	12	72

EN Magnetic pick up tool PL Uchwyt magnetyczny RU Захват магнитный UK Магнітний тримач LT Magnetinis laikiklis LV Magnētiskais turētājs ET Magnethoidik SK Magnetycký držák CZ Magnetický držák



TELESCOPIC max 640 mm	MAGNETIC	2.7 kg max

HT4R506	135-640 mm	12	72

EN Magnetic pick up tool PL Uchwyt magnetyczny RU Захват магнитный UK Магнітний тримач LT Magnetinis laikiklis LV Magnētiskais turētājs ET Magnethoidik SK Magnetycký držák CZ Magnetický držák



TELESCOPIC max 810 mm	MAGNETIC	3.6 kg max
ERGO GRIP		LED technology
	LR 44 x 3	

HT4R508	195-810 mm	12	72

EN Magnetic pick up tool PL Uchwyt magnetyczny RU Захват магнитный UK Магнітний тримач LT Magnetinis laikiklis LV Magnētiskais turētājs ET Magnethoidik SK Magnetycký držák CZ Magnetický držák



510 mm	FLEXIBLE	1 kg max

HT4R509	510 mm	12	120

EN Magnetic pick up tool PL Chwytyk RU Захват магнитный UK Затискач LT Griebtuvas LV Satvērējs ET Haarats SK Uchopovač CZ Uchopovač



620 mm	FLEXIBLE	1 kg max
		LED technology
CHUCK & LED	LR 44 x 3	

HT4R510	610 mm	12	72

EN Magnetic tray PL Miska magnetyczna RU Магнитная миска UK Магнітна миска
 LT Magnetinis indas LV Magnētiskā bļoda ET Magnetkauss SK Magnetická miska
 CZ Magnetická miska



150 mm	MAGNETIC	25 mm	INOX	HT4R512	Ø 150 mm	25 mm	1	36
--------	----------	-------	------	---------	----------	-------	---	----

EN Magnetic tool holder PL Listwa magnetyczna RU Магнитный держатель инструмента UK Магнітна планка LT Magnetinė juosta LV Magnētiskā līste ET Magnetliist SK Magnetická lišta CZ Magnetická lišta



460 mm	MAGNETIC	13 kg MAX	STEEL	HT4R520	460 mm	4	16
--------	----------	-----------	-------	---------	--------	---	----

EN Magnetic holder PL Uchwyt magnetyczny RU Магнитный держатель гайковерта и ударных головок UK Магнітний тримач LT Magnetinis laikiklis LV Magnētiskais turētājs ET Magnethoidik SK Magnetický držák CZ Magnetický držák



MAGNETIC	5,9 kg	STEEL/PVC	4x	HT4R518	1	10
----------	--------	-----------	----	---------	---	----

EN Magnetic holder set PL Listwy i miska magnetyczna RU Набор держателей магнитных UK Магнітні планки i миска LT Magnetinės juostos ir indas LV Magnētiskās līstes un bļoda ET Liistud ja magnetkauss SK Lišty a magnetická miska CZ Lišty a magnetická miska



MAGNETIC	x3	10 kg
460 mm	140x240 mm	INOX

HT4R522	460 mm (19 x 395 mm) 23,8 x 13,8 x 20 mm	1	5
---------	---	---	---

EN Magnetic holder set PL Listwy magnetyczne RU Набор магнитных держателей инструментов UK Магнітні планки LT Magnetinės juostos LV Magnētiskās līstes ET Magnetliist SK Magnetická lišty CZ Magnetická lišty



MAGNETIC	10 kg	x3	STEEL
----------	-------	----	-------

HT4R521	200 mm (19 x 150 mm) 300 mm (19 x 248 mm) 460 mm (19 x 395 mm)	6	12
---------	--	---	----

EN Magnetic holder PL Uchwyt magnetyczny RU Магнитный держатель UK Магнітний тримач LT Magnetinis laikiklis LV Magnētiskais turētājs ET Magnethoidik SK Magnetický držák CZ Magnetický držák



MAGNETIC	1,4 kg	STEEL/PVC	40 mm
----------	--------	-----------	-------

HT4R519	6	48
---------	---	----



HÖGERT
technik

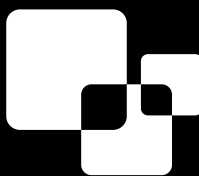

RU Инструмент Для Электриков



HÖGERT

HT1E604

AUTO
APO
0000 mV
TRUE-RMS MULTIMETER
6000 COUNTS

AUTO POWER OFF

Select

Range

Relative

Max/Min

Hz/Duty

Ω ∇ Hz Duty $^{\circ}$ C/ $^{\circ}$ F hFE

V~
V=

μ A~
mA~
A~
OFF

CE
EN 61010-1
CAT III 600V
CAT II 1000V

10A

μ A mA

FUSED
10A MAX
10SEC MAX
EACH 15MIN

COM

INPUT

600V
MAX



EN Universal digital meter **PL** Cyfrowy miernik uniwersalny **RU** Универсальный цифровой измеритель **UK** Універсальний цифровий вимірювач **LT** Universalus skaitmeninis matuoklis **LV** Digitālais universālais mērītājs **ET** Digitaalne multi-meeter **SK** Digitálny multimeter **CZ** Digitální multimetr



AUTO-RANGE	U.D.C. 600V U.A.C. 600V	I.D.C. 10A
R 2MΩ	DATA HOLD	
LED DIODE	1999 DISPLAY	BATTERY 1,5 / 9V

HT1E602	160 x 75 x 30 mm	1	50

EN Universal digital meter **PL** Cyfrowy miernik uniwersalny **RU** Универсальный цифровой измеритель **UK** Універсальний цифровий вимірювач **LT** Universalus skaitmeninis matuoklis **LV** Digitālais universālais mērītājs **ET** Digitaalne multi-meeter **SK** Digitálny multimeter **CZ** Digitální multimetr



AUTO-RANGE	TRUE RMS	U.D.C. 600V U.A.C. 600V	I.D.C. 10A I.A.C. 10A
R 40MΩ	-20°C ~1000°C	5-5 MHz	DATA HOLD
RELATIVE		3999 DISPLAY	

HT1E603	160 x 75 x 30 mm	1	50

EN Universal digital meter Full-Smart **PL** Cyfrowy miernik uniwersalny Full-Smart **RU** Универсальный цифровой измеритель Full-Smart **UK** Універсальний цифровий вимірювач Full-Smart **LT** Universalus skaitmeninis matuoklis Full-Smart **LV** Digitālais universālais mērītājs Full-Smart **ET** Digitaalne multi-meeter Full-Smart **SK** Digitálny multimeter Full-Smart **CZ** Digitální multimetr Full-Smart



NCV	TRUE RMS	SMART	U.D.C. 600V U.A.C. 600V
I.D.C. 10A I.A.C. 10A	R 60MΩ	C 60mF	20 MHz
DATA HOLD	6000 DISPLAY		

HT1E605	121 x 60 x 36 mm	1	50

EN Universal digital meter Full-Smart **PL** Cyfrowy miernik uniwersalny Full-Smart **RU** Универсальный цифровой измеритель Full-Smart **UK** Універсальний цифровий вимірювач Full-Smart **LT** Universalus skaitmeninis matuoklis Full-Smart **LV** Digitālais universālais mērītājs Full-Smart **ET** Digitaalne multi-meeter Full-Smart **SK** Digitálny multimeter Full-Smart **CZ** Digitální multimetr Full-Smart



NCV	TRUE RMS	SMART	U.D.C. 600V U.A.C. 600V
R 40MΩ	C 40mF	4 MHz	DATA HOLD
4000 DISPLAY			

HT1E615	204 x 39 x 30 mm	1	100

EN Universal digital meter **PL** Cyfrowy miernik uniwersalny **RU** Универсальный цифровой измеритель **UK** Універсальний цифровий вимірювач **LT** Universalus skaitmeninis matuoklis **LV** Digitālais universālais mērītājs **ET** Digitaalne multi-meeter **SK** Digitálny multimeter **CZ** Digitální multimetr



NCV	TRUE RMS	AUTO-RANGE	U.D.C. 600V U.A.C. 600V
I.D.C. 10A I.A.C. 10A	R 99,99MΩ	C 99,99mF	BATTERY 1,5 / 9V
DATA HOLD	VFC	LED DIODE	9999 DISPLAY

HT1E600	150 x 70 x 50 mm	1	40

EN Universal digital meter **PL** Cyfrowy miernik uniwersalny **RU** Универсальный цифровой измеритель **UK** Універсальний цифровий вимірювач **LT** Universalus skaitmeninis matuoklis **LV** Digitālais universālais mērītājs **ET** Digitaalne multi-meeter **SK** Digitálny multimeter **CZ** Digitální multimetr



NCV	TRUE RMS	SMART U AC/DC	AUTO-RANGE
U.D.C. 600V U.A.C. 600V	I.D.C. 10A I.A.C. 10A	R 99,99MΩ	C 10 mF
BATTERY 1,5 / 9V	DATA HOLD	LED DIODE	9999 DISPLAY

HT1E601	150 x 70 x 50 mm	1	40

EN Universal digital meter **PL** Cyfrowy miernik uniwersalny **RU** Универсальный цифровой измеритель **UK** Універсальний цифровий вимірювач **LT** Universalus skaitmeninis matuoklis **LV** Digitālais universālais mērītājs **ET** Digitaalne multi-meeter **SK** Digitálny multimeter **CZ** Digitální multimetr



SELECT	4000 DISPLAY	U.D.C. 2000 V U.A.C. 2000 V	I.D.C. 400 mA I.A.C. 400 mA
R 400MΩ	C 400 uF	-20°C ~1000°C -4°F ~1832°F	4MHz
hFE PNP NPN	DATA HOLD		

HT1E606	1	40

EN Universal digital meter **PL** Cyfrowy miernik uniwersalny **RU** Универсальный цифровой измеритель **UK** Універсальний цифровий вимірювач **LT** Universalus skaitmeninis matuoklis **LV** Digitālais universālais mērītājs **ET** Digitaalne multi-meeter **SK** Digitálny multimeter **CZ** Digitální multimetr



TRUE RMS	AUTO-RANGE	SELECT	RANGE
RELATIVE	U.D.C. 600V U.A.C. 600V	I.D.C. 10A I.A.C. 10A	R 60MΩ
C 60mF	-20°C ~1000°C	0-10 MHz	DATA HOLD
MIN/MAX		5999 DISPLAY	

HT1E604	190 x 90 x 40 mm	1	20

EN Universal clamp meter **PL** Cęgowy miernik uniwersalny **RU** Токовый тестер цифровой **UK** Щипцевий універсальний вимірювач **LT** Universalus gnybtinis matuoklis **LV** Universālais kņaiņļu mēritājs **ET** Universaalsed mōdetangid **SK** Univerzálny kliešťový merací prístroj **CZ** Univerzální klešťový měřicí přístroj



NCV	TRUE RMS	AUTO-RANGE	U.D.C. 600V U.A.C. 600V
I.A.C. 600A	R 60MΩ	DATA HOLD	VFC
Low Z			

HT1E620	1	20

EN Universal clamp meter **PL** Cęgowy miernik uniwersalny **RU** Токовый тестер цифровой **UK** Щипцевий універсальний вимірювач **LT** Universalus gnybtinis matuoklis **LV** Universālais kņaiņļu mēritājs **ET** Universaalsed mōdetangid **SK** Univerzálny kliešťový merací prístroj **CZ** Univerzální klešťový měřicí přístroj



NCV	TRUE RMS	AUTO-RANGE	U.D.C. 600V U.A.C. 600V	I.A.C. 600A
R 60MΩ	MAX Ø20 mm	DATA HOLD	MIN/MAX	SELECT
	RANGE			5999 DISPLAY

HT1E621	1	20

EN Cable tracker **PL** Wykrywacz przewodów **RU** Кабельный трекер **UK** Детектор проводів **LT** Laidų detektorius **LV** Vadu detektors **ET** Kaablidetektor **SK** Detektor káblov **CZ** Detektor kabelů



NCV	RJ11 RJ45	
-----	--------------	--

HT1E640	RJ11, RJ45	1	40

EN Voltage tester **PL** Próbnik elektryczny **RU** Индикатор напряжения **UK** Викрутка индикаторна **LT** Elektros testeris **LV** Elektriskais testeris **ET** Elektriline tester **SK** Elektrická skůšačka **CZ** Elektrická zkoušečka



	AC 100-500V	140 mm
--	-------------	--------

HT1S982	140 mm	30	600

EN Voltage tester **PL** Próbnik elektryczny **RU** Индикатор напряжения **UK** Викрутка индикаторна **LT** Elektros testeris **LV** Elektriskais testeris **ET** Elektriline tester **SK** Elektrická skůšačka **CZ** Elektrická zkoušečka



	AC 100-500V	150 mm
--	-------------	--------

HT1S981	150 mm	12	240

EN Induction voltage tester **PL** Indukcyjny próbnik napięcia **RU** Бесконтактный индикатор напряжения **UK** Індукційний тестер напруги **LT** Indukcinis įtampos testeris **LV** Induktīvais sprieguma testeris **ET** Induktiivpinge tester **SK** Indukčná skůšačka napätia **CZ** Indukční zkoušečka napětí



	NCV	12-1000V	48-1000V
	LED	ON/OFF	

HT1E630	12-1000 V 48-1000 V	1	120

EN Insulated combination pliers 1000 V **PL** Szczyrce uniwersalne 1000 V **RU** Плоскогубцы универсальные 1000 В **UK** Універсальні щипці 1000 В **LT** Universalios replės 1000 V **LV** Universālās kņaiņbles 1000 V **ET** Universaalsed tangid 1000 V **SK** Univerzálné kliešte 1000 V **CZ** Univerzální kleště 1000 V



VDE 1000V	CrV	HRC 55-60	DIN 5749
-----------	-----	-----------	----------

HT1P903	160 mm	6	60
HT1P905	180 mm	6	60
HT1P907	200 mm	6	60

EN Insulated diagonal side cutters 1000 V **PL** Szczyrce boczne 1000 V **RU** Бокорезы 1000 В **UK** Бічні щипці 1000 В **LT** Šoninės replės 1000 V **LV** Šāņu kņaiņbles 1000 V **ET** Külgmised tangid 1000 V **SK** Boční kliešte 1000 V **CZ** Boční kleště 1000 V



VDE 1000V	CrV	HRC 55-60	DIN 5749	HIGH LEVERAGE
-----------	-----	-----------	----------	---------------

HT1P909	160 mm	6	60
HT1P911	180 mm	6	60

EN Elongated, straight pliers 1000 V **PL** Szczypsc wydłużone proste 1000 V
 RU Пассатижи удлиненные с прямыми полукруглыми губками 1000 V
 UK Видовжені прями щипці 1000 V **LT** Prailgintos replės, tiesios 1000 V **LV** Pagarinātās kņabīles taisnas 1000 V **ET** Pikendatud sirged tangid 1000 V **SK** Predĺžené kliešte rovné 1000 V **CZ** Prodloužené kleště rovné 1000 V



VDE 1000V	CrV	HRC 55-60	DIN 5745	PTFE COAT				
					HT1P913	160 mm	6	60
					HT1P917	200 mm	6	60

EN Elongated, bent pliers 1000V **PL** Szczypsc wydłużone wygięte 1000 V
 RU Пассатижи удлиненные с прямыми полукруглыми губками 1000 V
 UK Видовжені вигнуті щипці 1000 V **LT** Prailgintos replės, išlenktos 1000 V **LV** Pagarinātās kņabīles atliektas 1000 V **ET** Pikendatud paindega tangid 1000 V **SK** Predĺžené kliešte ohnuté 1000 V **CZ** Prodloužené kleště ohnuté 1000 V



VDE 1000V	CrV	HRC 55-60	DIN 5745	PTFE COAT				
					HT1P919	160 mm	6	60
					HT1P923	200 mm	6	60

EN Wire stripper pliers 1000 V **PL** Szczypsc do ściągania izolacji 1000 V **RU** Плоско-губцы для зачистки проводов 1000 V **UK** Щипці для усунення ізоляції 1000 V **LT** Replės izoliacijos nuėmimui 1000 V **LV** Kņabīles izolācijas noņemšanai 1000 V **ET** Isolatsioonitangid 1000 V **SK** Odizolovacie kliešte 1000 V **CZ** Odizolovací kleště 1000 V



VDE 1000V	CrV	HRC 55-60	DIN 5745	PTFE COAT				
					HT1P931	160 mm	6	60

EN Cable stripper **PL** Ściągacz izolacji z ostrzem **RU** Инструмент для зачистки проводов с лезвием **UK** Ніж для проводів та ізоляції **LT** Peiliukas laidams ir izoliacijai **LV** Nazis kabeljiem un izolācijai **ET** Kaablite ja isolatsiooninuga **SK** Nôž na káble a izoláciu **CZ** Nůž na kabely a izolaci



Ø 8-28 mm	ADJUSTABLE	ERGO GRIP						
			HT1P189	170 mm	Ø 8-28 mm	12	48	

EN Electrician's shears **PL** Nożyce do przewodów i izolacji **RU** Кабельные ножницы, зазубренные **UK** Ножиці для проводів та ізоляції **LT** Žirkėlis laidams ir izoliacijai **LV** Šķēres kabeljiem un izolācijai **ET** Kaablite ja isolatsioonikäärid **SK** Nožnice na káble a izoláciu **CZ** Nůžky na kabely a izolaci



CUT COPPER ~0,5mm	48-52 HRC	CUTTING NOTCH	SS	ERGO GRIP				
					HT1P040	140 mm	10	120

EN Cable cutter pliers **PL** Szczypsc do cięcia przewodów **RU** Кусачки для резки проводов **UK** Щипці для різки проводів **LT** Replės laidams kirpti **LV** Vadu griešanas kņabīles **ET** Kaablilõiketangid **SK** Kliešte na strihanie káblov **CZ** Kleště na stříhání kabelů



2.5-8.0 mm²	14-8 AWG	max 12 mm						
AI Cu	SK5							
			HT1P047	170 mm	2,5 - 8,0 mm² (14-8 AWG)	10	60	

EN Cable cutting pliers **PL** Szczypsc do cięcia przewodów **RU** Кусачки для резки проводов **UK** Щипці для різки проводів **LT** Replės laidams kirpti **LV** Vadu griešanas kņabīles **ET** Kaablilõiketangid **SK** Kliešte na strihanie káblov **CZ** Kleště na stříhání kabelů



Ø max 10.5 mm	AI Cu	STRIPPING KNIFE						
LOCK	SK5	ERGO GRIP						
			HT1P046	168 mm	Ø 10,5 mm	10	60	

EN Cable cutting pliers **PL** Szczypsc do cięcia przewodów **RU** Бокорезы **UK** Щипці для різки проводів **LT** Replės laidams kirpti **LV** Vadu griešanas kņabīles **ET** Kaablilõiketangid **SK** Kliešte na strihanie káblov **CZ** Kleště na stříhání kabelů

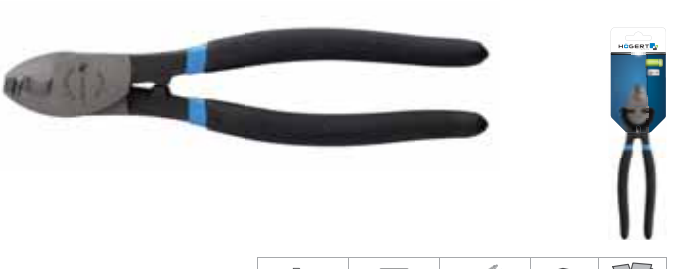

			HT1P042	160 mm	3 mm	6	60	
			HT1P044	200 mm	11 mm	6	60	

EN Cable cutter **PL** Nożyce do kabli **RU** Кабелерез **UK** Ножиці для кабелів **LT** Žirkklės kabeliams **LV** Kabeļu šķērēs **ET** Kaablikäärid **SK** Nožnice na káble **CZ** Nůžky na kabely



CrV Al Cu
MAX Ø22 mm MAX Ø26 mm ERGO GRIP

HT1P048	450 mm	1	12
HT1P049	600 mm	1	12

EN Wire stripper **PL** Ściągacz izolacji **RU** Инструмент для зачистки проводов **UK** Знімач ізоляції **LT** Izoliacijos nuėmimo įrankis **LV** Izolācijas noņēmējs **ET** Isolatsioonieemaldaja **SK** Stahovač izolácie **CZ** Stahovač izolace



0,5-5,0 mm² 20-10 AWG 8-13 mm²
RG 6 RG 59 SK5

HT1P102	122 mm	0,5 - 6,0 mm ² (AWG 20-10)	15 90

EN Wire stripper **PL** Ściągacz izolacji **RU** Инструмент для зачистки проводов **UK** Знімач ізоляції **LT** Izoliacijos nuėmimo įrankis **LV** Izolācijas noņēmējs **ET** Isolatsioonieemaldaja **SK** Stahovač izolácie **CZ** Stahovač izolace



4P 6P 8P RG 6 RG 59
TRISSET 113 Profi 11 SK5

HT1P103	125 mm	RG-6, RG-59, Triset-113, Triset Profi, Triset-11	10 50

EN Fibre optic wire stripper **PL** Ściągacz izolacji do światłowodów **RU** Клещи для снятия изоляции **UK** Знімач ізоляції для оптоволокна **LT** Šviesolaidžių izoliacijos nuėmimo įrankis **LV** Noņēmējs optisko šķiedru kabeļu izolācijai **ET** Isolatsioonieemaldaja optilistele kaablitele **SK** Stahovač izolácie pre optické vlákna **CZ** Stahovač izolace pro optická vlákna



FOR FIBRE OPTIC WIRE μm 250 μm 600-900
HIGH PRECISION ERGO GRIP

HT1P186	145 mm	2,8-3,0 mm and 2,0-3,0 mm	10 60

EN Automatic wire stripper **PL** Automatyczny ściągacz izolacji **RU** Клещи торцевые для зачистки проводов **UK** Автоматичний знімач ізоляції **LT** Automatinis izoliacijos nuėmimo įrankis **LV** Automātisks izolācijas noņēmējs **ET** Automaatne isolatsioonieemaldaja **SK** Automatický stahovač izolácie **CZ** Automatický stahovač izolace



0,2-6,0 mm² 24-10 AWG SK5 ERGO GRIP

HT1P187	180 x 170 x 32 mm	0,2 - 6,0 mm ² (24-10 AWG)	10 60

EN Automatic wire stripper **PL** Automatyczny ściągacz izolacji **RU** Клещи для снятия изоляции **UK** Автоматичний знімач ізоляції **LT** Automatinis izoliacijos nuėmimo įrankis **LV** Automātisks izolācijas noņēmējs **ET** Automaatne isolatsioonieemaldaja **SK** Automatický stahovač izolácie **CZ** Automatický stahovač izolace



1,0-3,2 mm² 18-12 AWG SK5 ERGO GRIP

HT1P188	168 mm	1,0-3,2 mm ² (18-12 AWG)	8 48

EN Automatic wire stripper **PL** Automatyczny ściągacz izolacji **RU** Автоматический съёмник изоляции **UK** Автоматичний знімач ізоляції **LT** Automatinis izoliacijos nuėmimo įrankis **LV** Automātisks izolācijas noņēmējs **ET** Automaatne isolatsioonieemaldaja **SK** Automatický stahovač izolácie **CZ** Automatický stahovač izolace



0,2-6,0 mm² 24-10 AWG CR12MoV STEEL BLADES
HIGH PRECISION ERGO GRIP

HT1P181	205 mm	0,2-6,0 mm ² (24-10 AWG)	10 40

EN Automatic wire stripper **PL** Automatyczny ściągacz izolacji **RU** Клещи автоматические для снятия изоляции **UK** Автоматичний знімач ізоляції **LT** Automatinis izoliacijos nuėmimo įrankis **LV** Automātisks izolācijas noņēmējs **ET** Automaatne isolatsioonieemaldaja **SK** Automatický stahovač izolácie **CZ** Automatický stahovač izolace



0,05-10 mm² 30-8 AWG CUTTER SK5
STRIPPER SK5 HIGH PRECISION ERGO GRIP

HT1P182	210 mm	0,05 to 10,0 mm ² (30-8 AWG)	10 60

EN Telephone connector crimping plier **PL** Szczyrpe do końcówek telefonicznych **RU** Зажим для телефонных наконечников **UK** Щипці для телефонних конекторів **LT** Replės telefono laidų antgaliams **LV** Knaibles telefona kabelu uzgaliem **ET** Tangid RJ telefoniterminalide jaoks **SK** Kliešte na telefonné koncovy **CZ** Kleště na telefonní koncovy



RJ10	RJ11	RJ12	RJ45	4P
6P	8P	10P	CUTTER	
HT1P170	200 mm	4P, 6P, 8P, 10P	10	40

EN Crimping plier interchangeable **PL** Szczyrpe do zaciskania z wymiennymi szczętkami **RU** Клещи для обжима со сменными матрицами **UK** Щипці для затискання зі змінними губами **LT** Suspaudimo replės su keičiamais antgaliais **LV** Knaibles saspiešanai ar maināmām galvām **ET** Presstangid vahetatavate presspaledega **SK** Lisovacie kliešte s vymeniteľnými čeľustami **CZ** Lisovací kleště s vyměnitelnými čeľustmi



- A 0.5 - 6 mm² (22 - 10 AWG)
- A1 0.5 - 10 mm² (22 - 8 AWG)
- A2 0.5 - 6 mm² (22 - 10 AWG)
- A3 0.1 - 1.5 mm² (26 - 16 AWG)
- A4 0.5 - 2.5 mm² (22 - 14 AWG)
- A5 0.5 - 6 mm² (22 - 10 AWG)

x7	QUICK EXCHANGE	RATCHET	ERGO GRIP
HT1P176	220 mm	1	10

EN Insulated terminal crimping pliers **PL** Szczyrpe do zaciskania końcówek izolowanych **RU** Пресс-клещи для зажима изолированных концов провода **UK** Щипці для затискання ізольованих конекторів **LT** Replės izoliuotiems antgaliams sprausiti **LV** Knaibles izolētu uzgaļu saspiešanai **ET** Presstangid isoleeritud ühendustelega **SK** Lisovacie kliešte na izolované koncovy **CZ** Lisovací kleště na izolované koncovy



0.5-2.5 mm ²	22-14 AWG	INSULATED	
ERGO GRIP	RATCHET		
HT1P160	191 mm	0.5 - 2.5 mm ² (22-14 AWG)	6 36

EN Cord end terminal crimping pliers **PL** Szczyrpe do zaciskania tulejek cienkościennych **RU** Пресс-клещи для зажатия кабельных муфт тонкостенных **UK** Щипці для затискання тонкостінних муфт **LT** Replės plonasienėms įvoriems sprausiti **LV** Knaibles plansienu uznavu saspiešanai **ET** Presstangid õhukese seinaga hülssidele **SK** Lisovacie kliešte na tenkostenné objímky **CZ** Lisovací kleště na tenkostenné objímky



0.5 - 6.0 mm ²	20 - 10 AWG		RATCHET
HT1P195	220 mm	0.5 - 6.0 mm ² (20-10 AWG)	10 40

EN Telephone connector crimping plier **PL** Szczyrpe do końcówek telefonicznych **RU** Зажим для телефонных наконечников **UK** Щипці для телефонних конекторів **LT** Replės telefono laidų antgaliams **LV** Knaibles telefona kabelu uzgaliem **ET** Tangid RJ telefoniterminalide jaoks **SK** Kliešte na telefonné koncovy **CZ** Kleště na telefonní koncovy



6P	8P	RJ45	CUTTER SK5
HIGH PRECISION	EASY CRIMPING	ERGO GRIP	
HT1P172	137 mm	6P, 8P, RJ45	8 48

EN Non-insulated terminal crimping plier **PL** Szczyrpe do zaciskania końcówek nieizolowanych **RU** Пресс-клещи для зажима неизолированных скользящих концов провода **UK** Щипці для затискання неізолюваних конекторів **LT** Replės neizoliuotiems antgaliams sprausiti **LV** Knaibles neizolētu uzgaļu saspiešanai **ET** Presstangid isoleerimata ühendustelega **SK** Lisovacie kliešte na neizolované koncovy **CZ** Lisovací kleště na neizolované koncovy



1.5 - 6.0 mm ²	16 - 10 AWG		RATCHET
HT1P192	220 mm	1.5 - 6.0 mm ² (16-10 AWG)	10 40

EN Insulated terminal crimping plier **PL** Szczyrpe do zaciskania końcówek izolowanych **RU** Пресс-клещи для зажима изолированных концов провода **UK** Щипці для затискання ізольованих конекторів **LT** Replės izoliuotiems antgaliams sprausiti **LV** Knaibles izolētu uzgaļu saspiešanai **ET** Presstangid isoleeritud ühendustelega **SK** Lisovacie kliešte na izolované koncovy **CZ** Lisovací kleště na izolované koncovy



0.5 - 6.0 mm ²	20 - 10 AWG		RATCHET
HT1P194	220 mm	0.5 - 6.0 mm ² (20-10 AWG)	10 40

EN Cord end terminal crimping pliers **PL** Szczyrpe do zaciskania tulejek cienkościennych **RU** Пресс-клещи для зажатия кабельных муфт тонкостенных **UK** Щипці для затискання тонкостінних муфт **LT** Replės plonasienėms įvoriems sprausiti **LV** Knaibles plansienu uznavu saspiešanai **ET** Presstangid õhukese seinaga hülssidele **SK** Lisovacie kliešte na tenkostenné objímky **CZ** Lisovací kleště na tenkostenné objímky



0.5-4.0 mm ²	22-12 AWG		RATCHET
CORD END	ERGO GRIP		
HT1P161	191 mm	0.5-4.0 mm ² (22-12 AWG)	6 36

EN Cord end terminal crimping pliers **PL** Szczypce do zaciskania tulejek cienkościennej **RU** Пресс-клещи для зажатия кабельных муфт **UK** Щипці для затискання тонкостінних муфт **LT** Replės plonasienėms įvoriems spausti **LV** Knaibles plānsienīgu uzgaļu saspiēšanai **ET** Presstangid õhukese seinaga hülsisidele **SK** Lisovacie kliešte na tenkostenné objímky **CZ** Lisovací kleště na tenkostenné objímky



6-16 mm ²	10-6 AWG	CORD END		
ERGO GRIP	RATCHET			
HT1P162	191 mm	6 - 16,0 mm ² (10-6 AWG)	6	36

EN Non-insulated terminal crimping plier **PL** Szczypce do zaciskania końcówek nieizolowanych **RU** Пресс-клещи для зажима неизолированных концов провода **UK** Щипці для затискання неізолюваних конекторів **LT** Replės neizoliuotiems antgaliams spausti **LV** Knaibles neizolētu uzgaļu saspiēšanai **ET** Presstangid isoleerimata klemmidelale **SK** Lisovacie kliešte na neizolované koncovky **CZ** Lisovací kleště na neizolované koncovky



1.0 - 10 mm ²	20 - 8 AWG	RATCHET		
HT1P193	220 mm	1.0 - 10,0 mm ² (20-8 AWG)	10	40

EN Ferrule crimper wire plier **PL** Szczypce do zaciskania tulejek cienkościennej **RU** Пресс-клещи для зажатия кабельных муфт **UK** Щипці для затискання тонкостінних муфт **LT** Replės plonasienėms įvoriems spausti **LV** Knaibles plānsienīgu uzgaļu saspiēšanai **ET** Presstangid õhukese seinaga hülsisidele **SK** Lisovacie kliešte na tenkostenné objímky **CZ** Lisovací kleště na tenkostenné objímky



0.25-6.0 mm ²	23-10 AWG	RATCHET		
HT1P190	175 mm	0,25 - 6,0 mm ² (23-10 AWG)	10	40

EN Ferrule crimper wire plier **PL** Szczypce do zaciskania tulejek cienkościennej **RU** Пресс-клещи для зажатия кабельных муфт **UK** Щипці для затискання тонкостінних муфт **LT** Replės plonasienėms įvoriems spausti **LV** Knaibles plānsienīgu uzgaļu saspiēšanai **ET** Presstangid õhukese seinaga hülsisidele **SK** Lisovacie kliešte na tenkostenné objímky **CZ** Lisovací kleště na tenkostenné objímky



4-16 mm ²	6-12 AWG	RATCHET		
HT1P191	210 mm	4 - 16 mm ² (6-12 AWG)	10	40

EN Coaxial connector terminal crimping pliers **PL** Szczypce do zaciskania końcówek typu KOAX **RU** Пресс-клещи для зажим типа KOAX **UK** Щипці для затискання конекторів типу KOAX **LT** Replės KOAX tipo antgaliams spausti **LV** Knaibles KOAX tipa uzgaļu saspiēšanai **ET** Presstangid KOAX tüüpi isoleeritud ühendustele **SK** Lisovacie kliešte na koncovky typu KOAX **CZ** Lisovací kleště na koncovky typu KOAX



HEX: 1/1.7/4.5/6.5/7 mm	RATCHET			
HT1P196	230 mm	1, 1.7, 4.5, 6.5, 7 mm	10	40

EN Crimping pliers for connectors **PL** Szczypce do zaciskania złącz koncentrycznych **RU** Обжимные клещи для разъемов **UK** Щипці для затискання концентричних з'єднань **LT** Replės bendraašems jungtims spausti **LV** Knaibles koaksiālo savienojumu saspiēšanai **ET** Presstangid koaksiālühendustele **SK** Lisovacie kliešte pre koaxiálne konektory **CZ** Lisovací kleště pro koaxiální konektory



A3 STEEL	ERGO GRIP			
BNC, F IEC, RCA	RG-59 RG-6 Triset-113			
HT1P198	200 mm	RG-59, RG-6, Triset-113 & Triset Profi	10	40

EN Crimping pliers for connectors **PL** Szczypce do zaciskania złącz solarnych **RU** Обжимные клещи для разъемов **UK** Щипці для затискання солярних з'єднань **LT** Replės saulės jungtims spausti **LV** Knaibles solāro savienojumu saspiēšanai **ET** Presstangid solaarühendustele **SK** Lisovacie kliešte pre solárne konektory **CZ** Lisovací kleště pro solární konektory



2.5/4.0/6.0 mm ²	MC4	RATCHET		
HT1P199	270 mm	2.5, 4.0 and 6.0 mm ²	10	20

EN Hydraulic manual climping tool **PL** Hydrauliczna zaciskarka do kabli **RU** Ручной гидравлический пресс **UK** Гідравлічний затискач для кабелів **LT** Hidraulinis kabelių antgalių užspaudimo įrankis **LV** Hidrauliskais kabeļu saspiēdējs **ET** Hüdrauliline kaabli press **SK** Hydraulické krimpovací kliešte **CZ** Hydraulické krimpovací kleště



x12	100 kN		
HT1P169	16-300 mm ²	1	1

EN Insulation tape PL Taśma izolacyjna RU Изоляционная лента UK Ізострічка
 LT Izoliacinė juosta LV Izolācijas lente ET Isoleerteip SK Izolačná páska CZ Izolační páska



0,13 x 19 mm
 20m
 0,39 kV/mm
 -20° +60°
 125%
 WATERPROOF
 PVC

HT1P281	0,13 mm × 19 mm × 20 m	Black	10	200
HT1P282	0,13 mm × 19 mm × 20 m	Red		
HT1P283	0,13 mm × 19 mm × 20 m	Blue		
HT1P284	0,13 mm × 19 mm × 20 m	Green		
HT1P285	0,13 mm × 19 mm × 20 m	White		
HT1P286	0,13 mm × 19 mm × 20 m	Yellow		

EN Rubber Insulated Extension Cord PL Przedłużacz w izolacji gumowej
 RU Удлинитель с резиновой изоляцией UK Подовжувач у гумовій ізоляції
 LT Prailgintuvas su gumine izoliacija LV Pagarinātājs ar gumijas izolāciju
 ET Pikendusjuhe kummist isolatsiooniga SK Gumovo izolovaný predžováci kábel
 CZ Gumově izolovaný prodlužovací kabel



3x1,5 mm²
 MAX 4000 W
 H05RR-F
 IP44

HT1E700	3 × 1,5 mm ²	10 m	1	4
HT1E701	3 × 1,5 mm ²	20 m	1	1
HT1E702	3 × 1,5 mm ²	30 m	1	2

EN Rubber Insulated Drum Extension Cord PL Przedłużacz bębnowy w izolacji gumowej
 RU Удлинитель барабанный с резиновой изоляцией UK Подовжувач на котушці у гумовій ізоляції
 LT Kabelio būgnas su gumine izoliacija LV Pagarinātājs spolē ar gumijas izolāciju
 ET Pikendusjuhe kummist isolatsiooniga, trumliga SK Bubnový gumovo izolovaný predžováci kábel
 CZ Bubnový gumově izolovaný prodlužovací kabel



3x1,5 mm²
 MAX 3000 W
 H05RR-F
 FRENCH
 IP44

HT1E720	3 × 1,5 mm ²	20 m	1	2
HT1E721	3 × 1,5 mm ²	30 m	1	2

EN Rubber Insulated Drum Extension Cord PL Przedłużacz bębnowy w izolacji gumowej
 RU Удлинитель барабанный с резиновой изоляцией UK Подовжувач на котушці у гумовій ізоляції
 LT Kabelio būgnas su gumine izoliacija LV Pagarinātājs spolē ar gumijas izolāciju
 ET Pikendusjuhe kummist isolatsiooniga, trumliga SK Bubnový gumovo izolovaný predžováci kábel
 CZ Bubnový gumově izolovaný prodlužovací kabel



3x2,5 mm²
 MAX 3600 W
 H07RN-F
 FRENCH
 IP44

HT1E735	3 × 2,5 mm ²	30 m	1	1



HOGERT

24A

13m

16A

www.hogert.com

CE

HF16701

16A

13m

16A

13m

16A

13m

16A

13m

16A

13m

16A

13m

16A

13m

16A

13m

16A

13m

16A

13m

HÖGERT
technik



RU Инструмент Для Сантехников





EN Water pump pliers with spring release PL Szczypce do rur, szybkonastawne RU Клещи переставные UK Щипці для труб, швидкої установки LT Replės vamzdžiams, greito reguliavimo LV Cauruļu knaibles, ātri regulējamas ET Torutangid, kiirreguleeritavad SK Kliešte na trúbky, rýchle nastavenie CZ Kleště na trubky, rychlé nastavení



Folder	Length	Ø max	Box	Box
HT1P375	250 mm	38 mm	6	60
HT1P376	300 mm	50 mm	6	36
HT1P377	400 mm	95 mm	4	24

CrV ERGO GRIP HARDENED HEAD DROP FORGED

EN Auto adjusting water pump pliers PL Szczypce do rur, samonastawne RU Клещи переставные UK Щипці для труб, саморегулюючі LT Replės vamzdžiams, savaiminio reguliavimo LV Cauruļu knaibles, pašregulējošas ET Torutangid, isereguleerivad SK Kliešte na trúbky, samonastavitelné CZ Kleště na trubky, samonastavitelné



Folder	Length	Ø max	Box	Box
HT1P378	250 mm	35 mm	6	60
HT1P379	300 mm	40 mm	6	36

CrV ERGO GRIP HARDENED HEAD DROP FORGED

EN Water pump pliers PL Szczypce do rur RU Клещи переставные UK Щипці для труб LT Replės vamzdžiams LV Cauruļu knaibles ET Torutangid SK Kliešte na trúbky CZ Kleště na trubky



Folder	Length	Ø max	Box	Box
HT1P372	250 mm	35 mm	6	60

CrV ERGO GRIP HARDENED HEAD DROP FORGED

EN Locking pliers PL Szczypce zaciskowe RU Клещи зажимные - круглые губки UK Щипці-затискачі LT Suspaudimo replės LV Saspiēšanas knaibles ET Lukustangid SK Upinacie kliešte CZ Upinací kleště



Folder	Length	Box	Box
HT1P380	250 mm	6	36

CrV max 40 mm

EN Locking pliers PL Szczypce zaciskowe RU Клещи зажимные - прямые губки UK Щипці-затискачі LT Suspaudimo replės LV Saspiēšanas knaibles ET Lukustangid SK Upinacie kliešte CZ Upinací kleště



Folder	Length	Box	Box
HT1P382	250 mm	6	36

CrV max 50 mm

EN Locking pliers PL Szczypce zaciskowe RU Клещи зажимные - удлиненные прямые губки UK Щипці-затискачі LT Suspaudimo replės LV Saspiēšanas knaibles ET Lukustangid SK Upinacie kliešte CZ Upinací kleště



Folder	Length	Box	Box
HT1P384	225 mm	6	36

CrV max 55 mm

EN Adjustable wrench PL Klucz nastawny RU Разводной ключ UK Ключ розвідний LT Veržliaraktis LV Regulējamā atslēga ET Reguleeritav mutrivõti SK Nastaviteľný kľúč CZ Nastavitelný klíč



Folder	Length	Ø max	Box	Box
HT1P501	1" - 320 mm	50 mm	1	24
HT1P502	1-1/2" - 430 mm	70 mm	1	18
HT1P503	2" - 560 mm	80 mm	1	10

CrV 45° DIN 5234

EN Adjustable wrench PL Klucz nastawny RU Разводной ключ UK Ключ розвідний LT Veržliaraktis LV Regulējamā atslēga ET Reguleeritav mutrivõti SK Nastaviteľný kľúč CZ Nastavitelný klíč



Folder	Length	Ø max	Box	Box
HT1P506	1" - 320 mm	50 mm	1	24
HT1P507	1-1/2" - 430 mm	70 mm	1	18
HT1P508	2" - 560 mm	80 mm	1	10

CrV 90° DIN 5234

EN Pipe wrenches, S-Type **PL** Klucz do rur typ S **RU** Трубный ключ, тип S **UK** Ключ для труб, тип S **LT** Replės vamzdžiams, S tipo **LV** Cauruļu atslēga, tips S **ET** Toruvõti, tüüp S **SK** Klúč na trúbky typ S **CZ** Klíč na trubky typ S



Folder	Length	Ø max	Weight	Quantity
HT1P519	0,5" - 240 mm	35 mm	1	48
HT1P520	1" - 320 mm	47 mm	1	24
HT1P522	1,5" - 430 mm	63 mm	1	18
HT1P524	2" - 560 mm	80 mm	1	10
HT1P526	3" - 640 mm	95 mm	1	6



EN Pipe wrench (stillson type) **PL** Klucz do rur stillson **RU** Трубный ключ Stillson **UK** Ключ для труб **LT** Vamzdžių raktas **LV** Cauruļu atslēga **ET** Toruvõti **SK** Klúč na trúbky **CZ** Klíč na trubky



Folder	Length	Ø max	Weight	Quantity
HT1P530	10" - 250 mm	34 mm	6	30
HT1P532	12" - 300 mm	42 mm	6	18
HT1P534	14" - 350 mm	50 mm	6	12
HT1P536	18" - 450 mm	60 mm	6	12



EN Pipe wrench **PL** Klucz do rur **RU** Трубный ключ **UK** Ключ для труб **LT** Vamzdžių raktas **LV** Cauruļu atslēga **ET** Toruvõti **SK** Klúč na trúbky **CZ** Klíč na trubky



Folder	Length	Ø max	Weight	Quantity
HT1P531	10" - 250 mm	50 mm	6	48
HT1P533	12" - 300 mm	70 mm	6	36
HT1P535	14" - 350 mm	80 mm	6	24
HT1P537	18" - 450 mm	90 mm	6	12
HT1P539	24" - 600 mm	100 mm	5	10



EN Offset pipe wrench **PL** Klucz odgięty do rur **RU** Ключ для труб изогнутый **UK** Ключ вигнутий для труб **LT** Atlenktas raktas vamzdžiams **LV** Atliekta atslēga caurulēm **ET** Toruvõti, paindega **SK** Ohnutý klúč na trúbky **CZ** Ohnutý klíč na trubky



Folder	Length	Ø max	Weight	Quantity
HT1P541	12" - 300 mm	70 mm	6	24
HT1P542	14" - 350 mm	80 mm	6	24
HT1P543	18" - 450 mm	90 mm	6	12



EN Aluminium pipe wrench **PL** Klucz aluminiowy do rur **RU** Алюминиевый трубный ключ **UK** Ключ алюмінієвий для труб **LT** Aluminio raktas vamzdžiams **LV** Alumīnija atslēga caurulēm **ET** Toruvõti alumiiniumist **SK** Hliníkový klúč na trúbky **CZ** Hliníkový klíč na trubky



Folder	Length	Ø max	Weight	Quantity
HT1P545	14" - 350 mm	80 mm	6	24
HT1P546	18" - 450 mm	90 mm	6	12
HT1P547	24" - 600 mm	100 mm	5	10



EN Chain key **PL** Klucz łańcuchowy **RU** Цепной ключ **UK** Ключ ланцюговий **LT** Granadinis raktas **LV** Ķēdes atslēga **ET** Kettvõti **SK** Retazový klúč **CZ** Řetězový klíč



Folder	Length	Ø max	Weight	Quantity
HT1P548	300 mm/12"	100 mm	6	24



EN Adjustable wrench **PL** Klucz nastawny **RU** Разводной ключ **UK** Ключ розвідний **LT** Veržliaraktis **LV** Regulējamā atslēga **ET** Reguleeritav mutrivõti **SK** Nastavitelný klúč **CZ** Nastavitelný klíč



Folder	Length	Width	Weight	Quantity
HT1P552	200 mm	25 mm	6	60
HT1P554	250 mm	30 mm	6	36
HT1P556	300 mm	36 mm	6	24



EN Adjustable wrench **PL** Klucz nastawny **RU** Разводной ключ **UK** Ключ розвідний **LT** Veržliaraktis **LV** Regulējamā atslēga **ET** Reguleeritav mutrivõti **SK** Nastavitelný klúč **CZ** Nastavitelný klíč



Folder	Length	Width	Weight	Quantity
HT1P560	250 mm	30 mm	6	36



EN Adjustable wrench **PL** Klucz nastawny **RU** Разводной ключ **UK** Ключ розвідний **LT** Veržliaraktis **LV** Regulējamā atslēga **ET** Reguleeritav mutrivõti **SK** Nastavitelný klúč **CZ** Nastavitelný klíč



+25%

CrV	LONG THIN JAW	SHORT HANDLE		
HT1P561	165 mm	35 mm	6	60
HT1P563	215 mm	40 mm	6	60

EN Adjustable wrench **PL** Klucz nastawny **RU** Разводной ключ **UK** Ключ розвідний **LT** Veržliaraktis **LV** Regulējamā atslēga **ET** Reguleeritav mutrivõti **SK** Nastavitelný klúč **CZ** Nastavitelný klíč



WARRANTY 25 YEAR

+25%

CrV	LONG THIN JAW	SHORT HANDLE		
HT1P562	140 mm	32 mm	6	72

EN Adjustable wrench **PL** Klucz nastawny **RU** Разводной ключ **UK** Ключ розвідний **LT** Veržliaraktis **LV** Regulējamā atslēga **ET** Reguleeritav mutrivõti **SK** Nastavitelný klúč **CZ** Nastavitelný klíč



WARRANTY 25 YEAR

+25%

CrV	LONG THIN JAW	-30%	ERGO GRIP	
HT1P564	256 mm	43 mm	6	36

EN Step wrench **PL** Klucz stopniowy **RU** Ступенчатый ключ **UK** Ключ ступінчастий **LT** Pakopinis veržliaraktis **LV** Pakāpienu atslēga **ET** Reguleeritav võti **SK** Stupňovitý klúč **CZ** Stupňovitý klíč



CrV	9.6 mm 3/8"	11.6 mm 29/68"		
12.6 mm 1/2"	16.4 mm 21/32"	21 mm 27/32"		
HT1P595	9.6 mm (3/8") - 21 mm (27/32")		1	100

EN Tube cutter **PL** Obcinak do rur **RU** Труборез **UK** Різак для труб **LT** Vamzdžių pjau-styklė **LV** Cauruļu griezējs **ET** Torulõikur **SK** Rezák na trúbky **CZ** Řezák na trubky



Cu, Al, Steel	HSS Ø 35mm	20-60 mm		
HT1P600	1/2"-2"	1	10	

EN Tube cutter **PL** Obcinak do rur **RU** Труборез **UK** Різак для труб **LT** Vamzdžių pjau-styklė **LV** Cauruļu griezējs **ET** Torulõikur **SK** Rezák na trúbky **CZ** Řezák na trubky



HRC 53	SK5	PVC	PP	
PE	PEX	PP-R	PEX-AL	
HT1P603	max. 42 mm	10	50	

EN Blade for pipe cutter HT1P603 **PL** Ostrze do obcinaka HT1P603 **RU** Лезвие для трубореза HT1P603 **UK** Леза для різака HT1P603 **LT** Pjaustyklės geležtė HT1P603 **LV** Griezēja asmens HT1P603 **ET** Lõikuri tera HT1P603 **SK** Čepel' do rezačky HT1P603 **CZ** Čepel' do řezačky HT1P603



HRC 53	SK5	V SHAPE		
HT1P617	max 42 mm	20	200	

EN Tube cutter **PL** Obcinak do rur **RU** Труборез **UK** Різак для труб **LT** Vamzdžių pjau-styklė **LV** Cauruļu griezējs **ET** Torulõikur **SK** Rezák na trúbky **CZ** Řezák na trubky



PL EN

HRC 53	230 mm	PVC	PP	PE
PEX	PP-R	PEX-AL	V SHAPE	
HT1P605	42 mm	8	48	

EN Tube cutter PL Obcinak do rur RU Труборез UK Різак для труб LT Vamzdžių pjau-
styklė LV Cauruļu griezējs ET Torulõikur SK Rezák na trúbky CZ Řezák na trubky



HRC 53	SK5	PVC	PP	PE
PEX	PP-R	PEX-AL	V SHAPE	240 mm

HT1P606	max. 42 mm	6	36

EN Tube cutter PL Obcinak do rur RU Труборез UK Різак для труб LT Vamzdžių pjau-
styklė LV Cauruļu griezējs ET Torulõikur SK Rezák na trúbky CZ Řezák na trubky



6-35 mm	Al Cu				SUPPLY

HT1P612	6-35 mm	6	48

EN Reamer PL Gratownik RU Инструмент для удаления заусенцев UK Інструмент
для вирубки грату LT Šerpetų šalinimo įrankis LV Ēvele ET Kreedieemaldi SK Od-
hlovač CZ Odhrotovač



4-40 mm			
	Cu Al	PVC	PP

HT1P620	4-40 mm	60	240

EN Flaring nut set PL Praska do kotnierzowania rur RU Набор для развальцовки
труб UK Прес для фланцювання труб LT Vamzdžių flanšų formavimo presas
LV Prese cauruļu flanšu formēšanai ET Toruääriku press SK Trúbkový prírubový lis
CZ Trubkový přírubový lis



∅: 3, 5, 6, 8, 10, 12,
14, 15, 16, 19 mm



3-19 mm		
	Cu Al	

HT1P626	3-19 mm	1	10

EN Tube cutter PL Obcinak teleskopowy do rur RU Труборез UK Телескопичний різак
для труб LT Teleskopinė vamzdžių pjaustyklė LV Teleskopiskais cauruļu griezējs
ET Torulõikur, teleskoop SK Teleskopický rezák na trúbky CZ Teleskopický řezák na
trubky



	GCR15	HRC 55-58
Cu, Al		
+1		

		guide rollers		
HT1P611	3-32 mm	2	1	50
HT1P614	14-63 mm	4	1	25

EN Tube cutter PL Obcinak do rur RU Труборез роликовый UK Різак для труб
LT Vamzdžių pjaustyklė LV Cauruļu griezējs ET Torulõikur SK Rezák na trúbky
CZ Řezák na trubky



	GCR15	HRC 55-58
Al Cu		

HT1P623	15 mm	10	50
HT1P624	18 mm	10	50
HT1P625	22 mm	10	50

EN Flaring nut set PL Praska do kotnierzowania rur RU Набор для развальцовки
труб UK Прес для фланцювання труб LT Vamzdžių flanšų formavimo presas
LV Prese cauruļu flanšu formēšanai ET Toruääriku press SK Trúbkový prírubový lis
CZ Trubkový přírubový lis



∅: 5, 6, 8, 10, 12, 16 mm



5-16 mm		
	90°	Al Cu

HT1P627	5-16 mm	5	30

EN Pipe bender PL Giętarka do rur RU Трубогигб UK Інструмент для згинання труб
LT Vamzdžių lenktuvas LV Cauruļu liekšanas mašīna ET Torupainuti SK Ohýbačka
trúbok CZ Ohýbačka trubek



	0-180°
Cu Al	

HT1P630	1/4", 5/16", 3/8" 6,3 mm, 8 mm, 10 mm	1	20

EN Manual tube expander PL Praska do rozszerzania rur RU Пресс для развальцовки труб UK Прес для розширення труб LT Vamzdžių plėtimo presas LV Prese cauruļu paplašināšanai ET Press torude laiendamiseks SK Lis pre rozšírenie trúbok CZ Lis pro rozšíření trubek



	∅		
HT1P628	6, 8, 10, 12, 16, 19, 22 mm 1/4", 5/16", 3/8", 1/2", 5/8", 3/4", 7/8"	10	20

EN Manual pipe threader PL Gwintownice do rur RU Набор для нарезания резьбы на трубах UK Інструменти для нарізання різьби на трубах LT Vamzdžių sriegikliai LV Cauruļu vītņgriezis ET Torukeermestajad SK Závıtnıky na trúbky CZ Závıtnıky na trubky



6 die sizes:
1/2", 3/4", 1", 1 1/4", 1 1/2", 2"
Ratchet
2 handle extensions



HT1P636	1/2" - 2"	1	2

EN Crimping tool for PEX pipes PL Zaciskarka złączek do rur PEX RU Пресс-клещи для труб PEX UK Обтискний інструмент для труб PEX LT PEX vamzdžių užspaudimo įrankis LV Cauruļu savienojumu saspiedējs PEX ET Pressimistööriist PEX torudele SK Lisovacie klešče na trúbky PEX CZ Lisovací kleště na trubky PEX



HT1P645	TH 16, TH20, TH26, TH32	1	1

EN Thermoplastic pipe welder PL Zgrzewarka do rur termoplastycznych RU Сварочная машина для термопластиковых труб UK Паяльник для термопластичних труб LT Termoplastinių vamzdžių suvirinimo aparatas LV Termoplastisko cauruļu metināšanas iekārta ET Termoplasttorude keevitusseade SK Ohrieváč pre trúbky z termoplastu CZ Ohřivač pro termoplastické roury



	∅		
HT1P680	16, 20, 25, 32, 40, 50, 63 mm	1	2

EN Manual pipe threader PL Gwintownice do rur RU Набор для нарезания резьбы на трубах UK Інструменти для нарізання різьби на трубах LT Vamzdžių sriegikliai LV Cauruļu vītņgriezis ET Torukeermestajad SK Závıtnıky na trúbky CZ Závıtnıky na trubky



6 die sizes:
1/4", 3/8", 1/2", 3/4", 1", 1 1/4"
Ratchet
Handle extension



HT1P635	1/4" - 5/4"	1	4

EN Head for ratchet die stock PL Głowica gwintująca RU Оправка для нарезания трубной резьбы UK Головка нарізки різьби LT Sriegimo galvutė LV Vītņgriešanas galva ET Keermestuspea SK Závıtořezná hlava CZ Závıtořezná hlava



HT1P637	1/4"	1	20
HT1P638	3/8"	1	20
HT1P639	1/2"	1	20
HT1P640	3/4"	1	20
HT1P641	1"	1	20
HT1P642	5/4"	1	20
HT1P643	3/2"	1	8
HT1P644	2"	1	8

EN Dies PL Matryca RU Насадка для пресс-клещей UK Матриця LT Matrica LV Matrica ET Stants SK Matica CZ Matice



	Type		
HT1P650	TH	TH 16 - 16 mm	1 1
HT1P651		TH 20 - 20 mm	1 1
HT1P652		TH 26 - 26 mm	1 1
HT1P653	U	TH 32 - 32 mm	1 1
HT1P654		U 16 - 16 mm	1 1
HT1P655		U 20 - 20 mm	1 1
HT1P656		U 25 - 25 mm	1 1
HT1P657		U 32 - 32 mm	1 1

EN 3 in 1 soldering tool PL Lutownica gazowa 3 w 1 RU Паяльник газовый 3 в 1 UK Газовий паяльник 3 в 1 LT Dujinis lituoklis trys viename LV Gāzes lodāmuris trīs vienā ET Gaasjoetkolb 3in1 SK Plynová spájkovačka 3 v 1 CZ Plynová páječka 3 v 1



	W		
HT2C400	30-70 W	12	72

EN 3 in 1 soldering tool PL Lutownica gazowa 3 w 1 RU Паяльник газовый 3 в 1 UK Газовый паяльник 3 в 1 LT Dujinis lituoklis trys viename LV Gāzes lodāmurš trīs vienā ET Gaasjoetekob 3in1 SK Plynová spájkovačka 3 v 1 CZ Plynová páječka 3 v 1



3 in 1	220 W	PIEZO	GAS	CAPACITY 7 ml
max 40 min	1300°C TORCH	550°C HOT AIR GUN	400°C SOLDERING IRON	PROPAN BUTAN

	W		
HT2C401	220 W	12	48

EN Gas soldering lamp PL Gazowa lampa lutownicza RU Газовая паяльная лампа UK Газова паяльна лампа LT Dujinė litavimo lempa LV Gāzes lodlampa ET Gaasjootelamp SK Plynová spájkovacia lampa CZ Plynová pájecí lampa



360°	1,7 kW	PIEZO	PROPAN BUTAN
190g	GAS	123 g/h	

	°C		
HT2C501	max. 850°C	1	20

EN Gas burner PL Palnik gazowy RU Газовая горелка UK Газовий пальник LT Dujinė litavimo lempa LV Gāzes lodlampa ET Gaasjootelamp SK Plynová spájkovacia lampa CZ Plynová pájecí lampa



1,0 kW	360°	BUTAN	PIEZO
GAS	LOCK	CAPACITY 15 ml	

	°C		
HT2C509	1300°C	10	60

EN Turbo propan hand-brenner PL Palnik gazowy RU Газовая горелка турбо UK Газовий пальник LT Dujinė litavimo lempa LV Gāzes lodlampa ET Gaasjootelamp SK Plynová spájkovacia lampa CZ Plynová pájecí lampa



360°	2,0 kW	PROPAN	MAPP	TURBO
PIEZO	G1" F	AUTO START/STOP	142 g/h	GAS

	°C		
HT2C503	max. 2800°C	1	20

EN Gas blow torch PL Palnik gazowy RU Газовая горелка UK Газовий пальник LT Dujinis degiklis LV Gāzes deglis ET Gaasipõleti SK Plynový horák CZ Plynový hořák



1,3 kW	PIEZO	GAS
PROPAN BUTAN	96 g/h	

	°C		
HT2C500	max. 1300°C	10	100

EN Gas burner PL Palnik gazowy RU Газовая горелка UK Газовий пальник LT Dujinė litavimo lempa LV Gāzes lodlampa ET Gaasjootelamp SK Plynová spájkovacia lampa CZ Plynová pájecí lampa



1,0 kW	360°	BUTAN
PIEZO	GAS	

	°C		
HT2C505	1300°C	10	100

EN Turbo propan hand-brenner PL Palnik gazowy RU Газовая горелка турбо UK Газовий пальник LT Dujinė litavimo lempa LV Gāzes lodlampa ET Gaasjootelamp SK Plynová spájkovacia lampa CZ Plynová pájecí lampa



360°	3,3 kW	PROPAN	MAPP
TURBO	235 g/h	G1" F	G1" M

	°C		
HT2C502	max. 2800°C	1	20

EN Adapter fur propan hand-brenner PL Adapter do palników propan RU Адаптер для газовой горелки UK Адаптер для пропанових пальників LT Adapteris propano degikliams LV Adapteris propāna degliem ET Adapter propanapõletitele SK Adaptér pre propánové horáky CZ Adaptér pro propanové hořáky



G1" M x G7/16" F	G1" M	G7/16" M	for HT2C502 HT2C503
------------------	-------	----------	---------------------

HT2C504	1	100	

HÖGERT
technik



RU Строительные Инструменты





HÖGERT

HÖGERT
Technik



HT3S204



HÖGERT

HT3B502

EN Machinist hammer PL Młotek ślusarski RU Молоток ковальный UK Слюсарний молоток LT Šaltkalvio plaktukas LV Atslēdznieka āmurs ET Lukksepaahaamer SK Zámočnické kladivo CZ Zámečnické kladivo

Folder	Weight	Head width	Head length	Head height	Head width
HT3B001	100 g	82 × 15 mm	260 mm	12	120
HT3B003	300 g	105 × 23 mm	300 mm	6	60
HT3B005	500 g	118 × 27 mm	320 mm	6	36
HT3B008	800 g	130 × 33 mm	350 mm	6	24
HT3B010	1000 g	135 × 36 mm	360 mm	6	12
HT3B015	1500 g	145 × 42 mm	380 mm	6	12
HT3B020	2000 g	155 × 42 mm	400 mm	6	12

C45



DIN 1041

DIN 1193

HRC 52-58

ERGO GRIP

EN Machinist hammer PL Młotek ślusarski RU Молоток слесарный UK Слюсарний молоток LT Šaltkalvio plaktukas LV Atslēdznieka āmurs ET Lukksepaahaamer SK Zámočnické kladivo CZ Zámečnické kladivo

Folder	Weight	Head width	Head length	Head height	Head width
HT3B021	100 g	82 × 15 mm	260 mm	6	72
HT3B023	300 g	100 × 23 mm	278 mm	6	48
HT3B025	500 g	115 × 28 mm	290 mm	6	36
HT3B028	800 g	130 × 33 mm	350 mm	6	24
HT3B029	1000 g	135 × 36 mm	360 mm	6	12
HT3B038	1500 g	145 × 42 mm	380 mm	4	8
HT3B039	2000 g	155 × 47 mm	400 mm	4	8

C45

HRC 50-58

ERGO GRIP

FIBERGLASS HANDLE

EN Locksmith's hammer PL Młotek ślusarski RU Молоток слесарный UK Слюсарний молоток LT Šaltkalvio plaktukas LV Atslēdznieka āmurs ET Lukksepaahaamer SK Zámočnické kladivo CZ Zámečnické kladivo



Folder	Weight	Head width	Head length	Head height	Head width
HT3B095	3000 g	160 × 57 mm	885 mm	2	4
HT3B097	5000 g	185 × 70 mm	905 mm	2	4

C45

FIBERGLASS HANDLE

HRC 50-58

DIN 1041

EN Solid nail hammer PL Młotek ciesielski RU Молоток плотницкий UK Теслярський молоток LT Dailidės plaktukas LV Młotek ciesielski ET Puusepaahaamer SK Młotek ciesielski CZ Tesařské kladivo



Folder	Weight	Head width	Head length	Head height	Head width
HT3B030	600 g	170 × 27 mm	330 mm	6	24

C45

DIN 7239

HRC 50-58

ERGO GRIP

FIBERGLASS HANDLE

EN Solid nail hammer PL Młotek ciesielski RU Молоток плотницкий UK Теслярський молоток LT Dailidės plaktukas LV Namdara āmurs ET Puusepaahaamer SK Tesařské kladivo CZ Tesařské kladivo



Folder	Weight	Head width	Head length	Head height	Head width
HT3B031	600 g	170 × 30 mm	330 mm	6	24

MONOLITH

C45

HRC 50-58

ERGO GRIP

EN Monolithic carpentry hammer PL Młotek ciesielski monolityczny RU Молоток плотницкий монолитный UK Теслярський монолітний молоток LT Dailidės plaktukas monolitinis LV Namdara āmurs monolīts ET Monoliitne puusepaahaamer SK Monolitické tesařské kladivo CZ Monolitické tesařské kladivo



Folder	Weight	Head width	Head length	Head height	Head width
HT3B094	600 g	180 × 27 mm	365 mm	6	24

MONOLITH

C45

DIN 7239

HRC 50-58

ERGO GRIP

EN Solid brick hammer PL Młotek murarski RU Молоток каменщика UK Мулярський молоток LT Mūrinių plaktukas LV Mūrnieka āmurs ET Mūirihaamer SK Murárske kladivo CZ Zednické kladivo



Folder	Weight	Head width	Head length	Head height	Head width
HT3B033	600 g	170 × 31 mm	315 mm	6	24

MONOLITH

C45

HRC 50-58

ERGO GRIP

EN Carpenter's hammer PL Młotek stolarski RU Молоток плотницкий UK Столярний молоток LT Stalius plaktukas LV Galdnieka āmurs ET Tislerihaamer SK Stolárske kladivo CZ Truhlářské kladivo



Folder	Weight	Head width	Head length	Head height	Head width
HT3B034	450 g	128 × 29 mm	285 mm	6	24

C45

HRC 50-58

ERGO GRIP

FIBERGLASS HANDLE

EN Carpenter's hammer **PL** Młotek stolarski **RU** Молоток столярный **UK** Столярний молоток **LT** Staliaus plaktukas **LV** Galdnieka āmurs **ET** Tislerihaamer **SK** Stolárske kladivo **CZ** Truhlářské kladivo



		HRC 50-58							
				HT3B035	450 g	132 x 31,5 mm	326 mm	6	24

EN Rubber mallet **PL** Młotek gumowy **RU** Молоток резиновый **UK** Гумовий молоток **LT** Guminis plaktukas **LV** Gumijas āmurs **ET** Kummihaamer **SK** Gumové kladivo **CZ** Gumové kladivo



--	--

HT3B041	450 g	95 x 60 mm	320 mm	6	24
HT3B043	680 g	114 x 63 mm	334 mm	6	24
HT3B046	900 g	126 x 68 mm	743 mm	6	24

EN Rubber mallet **PL** Młotek gumowy **RU** Молоток резиновый **UK** Гумовий молоток **LT** Guminis plaktukas **LV** Gumijas āmurs **ET** Kummihaamer **SK** Gumové kladivo **CZ** Gumové kladivo



--	--	--

HT3B044	450 g	95 x 62 mm	275 mm	6	24

EN Dead blow hammer with fibreglass handle **PL** Młotek bezodrzułowy **RU** Молоток безинерционный **UK** Безінерційний молоток **LT** Plaktukas be atatranks **LV** Āmurs bez atsitienu **ET** Mittepõrkav vasar **SK** Bezzákluzové kladivo **CZ** Bezzákluzové kladivo



--	--	--

HT3B091	680 g	92 x 42 mm	248 mm	6	24

EN Stonemason's hammer **PL** Młotek kamieniarski **RU** Кувалда **UK** Кувалда **LT** Skaldymo plaktukas **LV** Akmeņkaļa āmurs **ET** Kivitoõtlemissaamer **SK** Kamenárske kladivo **CZ** Kamenické kladivo



		HRC 50-58							
				HT3B036	1000 g	95 x 40 mm	260 mm	6	12

EN Rubber mallet **PL** Młotek gumowy **RU** Молоток резиновый **UK** Гумовий молоток **LT** Guminis plaktukas **LV** Gumijas āmurs **ET** Kummihaamer **SK** Gumové kladivo **CZ** Gumové kladivo



--	--

HT3B045	800 g	120 x 73 mm	350 mm	6	24

EN Soft face hammer **PL** Młotek instalacyjny **RU** Молоток рихтовочный **UK** Монтажний молоток **LT** Santechninis plaktukas **LV** Gumijas āmurs **ET** Paigaldushaamer **SK** Inštaláčne kladivo **CZ** Instalační kladivo



--	--	--

HT3B048	32 mm	98 x 35 mm	255 mm	6	24

EN Rubber mallet **PL** Młotek gumowy **RU** Молоток резиновый **UK** Гумовий молоток **LT** Guminis plaktukas **LV** Gumijas āmurs **ET** Kummihaamer **SK** Gumové kladivo **CZ** Gumové kladivo



--	--	--	--

HT3B052	680 g	115 x 65 mm	305 mm	6	24

EN Axe **PL** Siekiera **RU** Топор **UK** Сокира **LT** Kirvis **LV** Cirvis **ET** Kirves **SK** Sekera **CZ** Sekera



HRC 47-55
DIN 5131
ERGO GRIP

HICKORY HANDLE
WEDGE

	Weight	Head Length	Head Width	Head Height	Box Qty	Cart Qty
HT3B060	600 g	145 × 105 mm	360 mm	6	24	
HT3B062	800 g	165 × 115 mm	380 mm	6	12	
HT3B064	1000 g	175 × 125 mm	400 mm	6	12	
HT3B066	1200 g	190 × 135 mm	450 mm	4	8	

EN Axe **PL** Siekiera **RU** Топор **UK** Сокира **LT** Kirvis **LV** Cirvis **ET** Kirves **SK** Sekera **CZ** Sekera



HRC 47-55
DIN 5131

FIBERGLASS HANDLE
ERGO GRIP

	Weight	Head Length	Head Width	Head Height	Box Qty	Cart Qty
HT3B070	600 g	148 × 105 mm	320 mm	6	24	
HT3B071	800 g	165 × 115 mm	334 mm	6	12	
HT3B072	1000 g	175 × 125 mm	334 mm	4	12	
HT3B073	1250 g	190 × 135 mm	743 mm	4	8	

EN Tin snips, straight cut **PL** Nożyce do blachy, proste **RU** Ножницы по металлу, прямые, прямые **UK** Ножиці для листового заліза **LT** Žirkklės skardai **LV** Šķēres skārdam **ET** Plekikäärid **SK** Nožnice na plech **CZ** Nůžky na plech



CrMo
DIN 6438
HRC 60-62
max 1.5 mm

FOR AL
FOR STEEL MESH
FOR STEEL
FOR PLASTIC

	Length	Box Qty	Cart Qty
HT3B500	250 mm	5	50

EN Tin snips, right cut **PL** Nożyce do blachy, prawe **RU** Ножницы по металлу, правые **UK** Ножиці для листового заліза **LT** Žirkklės skardai **LV** Šķēres skārdam **ET** Plekikäärid **SK** Nožnice na plech **CZ** Nůžky na plech



CrMo
DIN 6438
HRC 60-62
max 1.5 mm

FOR AL
FOR STEEL
FOR STEEL MESH
FOR PLASTIC

	Length	Box Qty	Cart Qty
HT3B502	250 mm	5	50

EN Axe **PL** Siekiera **RU** Топор **UK** Сокира **LT** Kirvis **LV** Cirvis **ET** Kirves **SK** Sekera **CZ** Sekera



HRC 47-55
DIN 5131
ERGO GRIP

HICKORY HANDLE
WEDGE

	Weight	Head Length	Head Width	Head Height	Box Qty	Cart Qty
HT3B069	2000 g	195 × 77 mm	700 mm	2	4	

EN Axe with handle **PL** Siekiera z klinem **RU** Топор-колун **UK** Сокира з клином **LT** Kirvis su pleištu **LV** Cirvis ar ķīli **ET** Kiiluga kirves **SK** Sekera s klinom **CZ** Sekera s klinem



HRC 47-55
FIBERGLASS HANDLE
ERGO GRIP

	Weight	Head Length	Head Width	Head Height	Box Qty	Cart Qty
HT3B076	2000 g	185 × 77 mm	743 mm	2	4	

EN Tin snips, left cut **PL** Nożyce do blachy, lewe **RU** Ножницы по металлу, левые, изогнутые губки **UK** Ножиці для листового заліза **LT** Žirkklės skardai **LV** Šķēres skārdam **ET** Plekikäärid **SK** Nožnice na plech **CZ** Nůžky na plech



CrMo
DIN 6438
HRC 60-62
max 1.5 mm

FOR AL
FOR STEEL
FOR STEEL MESH
FOR PLASTIC

	Length	Box Qty	Cart Qty
HT3B501	250 mm	5	50

EN Offset tin snips, bent left **PL** Nożyce do blachy odgięte, lewe **RU** Ножницы по металлу изогнутые, левые **UK** Ножиці для листового заліза вигнуті **LT** Žirkklės skardai atlenktos **LV** Šķēres skārdam atliektās **ET** Paindega plekikäärid **SK** Ohýbacie nožnice na plech **CZ** Ohýbací nůžky na plech



CrMo
250 mm
max 1.5 mm
HRC 60-62
DIN 6438

FOR AL
FOR STEEL
FOR STEEL MESH
FOR PLASTIC

	Length	Box Qty	Cart Qty
HT3B504	250 mm	5	30



EN Offset tin snips, bent right PL Nożyce do blachy odgięte, prawe RU Ножницы для резки листового металла, отогнутые правые UK Ножиці для листового заліза вигнуті LT Žirkklės skardai atlenktos LV Šķēres skārdam atliektās ET Painutatud plekikäärid SK Ohýbacie nožnice na plech CZ Ohýbací nůžky na plech



CrMo	250 mm	$\frac{1}{2}$ max 1.5 mm	HRC 60-62	DIN 6438
FOR AL	FOR STEEL	FOR STEEL MESH	FOR PLASTIC	

HT3B505	250 mm	5	30
---------	--------	---	----

EN Pelican Tin snips PL Nożyce do blachy, Pelikan RU Ножницы для резки металла Пеликан UK Ножиці для листового заліза типу пелікан LT Žirkklės skardai, Pelikan LV Šķēres skārdam, Pelikan ET Plekikäärid, Pelikan SK Nožnice na plech, Pelikán CZ Nůžky na plech, Pelikán



DIN 6438	HRC 55-60	$\frac{1}{2}$ max 1.0 mm
FOR AL	FOR STEEL MESH	FOR PLASTIC

HT3B509	300 mm	6	24
---------	--------	---	----

EN Bolt cutter PL Nożyce do prętów RU Болторез UK Ножиці для прутів LT Žirkklės strypams LV Bāra šķēres ET Vardalõikur SK Nožnice na prúty CZ Nůžky na pruty



CrV	HRC 57-62
-----	-----------

HT3B523	5 mm	350 mm	1	30
HT3B524	6 mm	450 mm	1	20
HT3B525	8 mm	600 mm	1	10
HT3B526	10 mm	750 mm	1	5
HT3B527	12 mm	900 mm	1	5

EN Hydraulic cutter PL Obcinak hydrauliczny RU Гидравлические ножницы UK Гідравлічний різак LT Vamzdžių rjaustyklė LV Hidrauliskais griežējs ET Hüdrauliline lõikur SK Hydraulická rezačka CZ Hydraulická řezačka



STEEL	80 kN	4 - 16 mm	410 mm	HRC 50-58
-------	-------	-----------	--------	-----------

HT3B548	4 - 16 mm	1	1
---------	-----------	---	---

EN Tin snips, straight cut PL Nożyce do blachy, proste RU Ножницы для резки, прямые UK Ножиці для листового заліза LT Žirkklės skardai LV Šķēres skārdam ET Plekikäärid SK Nožnice na plech CZ Nůžky na plech



DIN 6438	HRC 55-60	$\frac{1}{2}$ max 1.0 mm	FOR AL
FOR STEEL MESH	FOR PLASTIC		

HT3B506	260 mm	6	36
---------	--------	---	----

EN Bolt cutter PL Nożyce do prętów RU Болторез UK Ножиці для прутів LT Žirkklės strypams LV Bāra šķēres ET Vardalõikur SK Nožnice na prúty CZ Nůžky na pruty



HT3B519	7 mm	350 mm	1	20
HT3B520	8 mm	450 mm	1	10
HT3B521	10 mm	600 mm	1	10
HT3B522	12 mm	750 mm	1	5

CrV	HRC 54-56	HRC ≤40
-----	-----------	---------

EN Mini bolt cutter PL Nożyce do drutu RU Кусачки для проводов UK Ножиці для дроту LT Žirkklės vielai LV Šķēres stieplei ET Traadikäärid SK Nožnice na drôt CZ Nůžky na drát



Mn65	max ϕ 3.5mm
------	------------------

HT3B540	210 mm	6	36
---------	--------	---	----

EN Wire brush, steel wire PL Szczotka stalowa RU Проволочная щетка, стальная проволока UK Сталева щітка LT Plieninis šepetys LV Tērauda birste ET Terashari SK Ocelová kefa CZ Ocelový kartáč



STEEL	20
-------	----

HT3B624	4x15	120 mm	290 mm	12	120
HT3B625	5x15	120 mm	290 mm	12	120
HT3B626	6x15	120 mm	290 mm	12	120

EN Wire brush, steel wire **PL** Szczotka stalowa **RU** Проволочная щетка, стальная проволока **UK** Сталева щітка **LT** Plieninis šepetys **LV** Tērauda birste **ET** Terashari **SK** Ocelová kefa **CZ** Ocelový kartáč



STEEL	ABS	ERGO GRIP	4x16					
HT3B621	110 mm	250 mm	12	72				

EN Wire brush, steel wire **PL** Szczotka stalowa **RU** Проволочная щетка, стальная проволока **UK** Сталева щітка **LT** Plieninis šepetys **LV** Tērauda birste **ET** Terashari **SK** Ocelová kefa **CZ** Ocelový kartáč



STAINLESS STEEL	ABS	ERGO GRIP	4x16					
HT3B622	110 mm	250 mm	12	72				

EN Wire brush, brass wire **PL** Szczotka miedziana **RU** Проволочная щетка, латуниевая проволока **UK** Щітка, латунь **LT** Šepetys, žalvarinis **LV** Birste, misiņš **ET** Messinghari **SK** Kefa, mosadz **CZ** Kartáč, mosaz



BRASS	ABS	ERGO GRIP	4x16					
HT3B623	110 mm	250 mm	12	72				

EN Surform **PL** Zdzierak **RU** Рашпиль **UK** Обдирний рубанок **LT** Grandiklis **LV** Skrāpis **ET** Raspel **SK** Škrabák **CZ** Škrabák



STEEL	PVC					
HT3B640	42 mm	140 mm	6	60		

EN Surform **PL** Zdzierak **RU** Рашпиль **UK** Обдирний рубанок **LT** Grandiklis **LV** Skrāpis **ET** Raspel **SK** Škrabák **CZ** Škrabák



STEEL	PVC					
HT3B641	42 mm	250 mm	6	60		

EN Glass cutter tool **PL** Nóż do szkła **RU** Стеклорез **UK** Скларіз **LT** Peilis stiklui **LV** Stikla nazis **ET** Klaasinuga **SK** Nůž na sklo **CZ** Nůž na sklo



		WOODEN HANDLE	GLASS	ERGO GRIP				
x6					HT3B670	130 mm	6	240

EN Cold chisel with guard **PL** Przecinak płaski z ostoną **RU** Зубило **UK** Зубило **LT** Kaltas **LV** Kalts **ET** Meisel **SK** Sekáč **CZ** Sekáč



CrV	TPE	ERGO GRIP					
HT3B700	19 mm	255 mm	10	20			

EN Concrete chisel with hand guard **PL** Punktak z ostoną **RU** Кернер **UK** Кернер **LT** Žymeklis **LV** Punkstītis **ET** Peitel **SK** Dierovač **CZ** Důlkovač



CrV	TPE	ERGO GRIP					
HT3B708	4 mm	16 mm	255 mm	10	20		

EN Chisel and punch set **PL** Punktaki **RU** Набор кернеров **UK** Кернери **LT** Žymekliai **LV** Punktsīši **ET** Peitlid **SK** Dierovače **CZ** Důlkovače



CrV	x6	HT3B710	10 x 142 mm, 10 x 152 mm	6	36
			2 x 140 mm, 3 x 152 mm 6 x 152 mm, 8 x 115 mm		

EN Chisel and punch set **PL** Wybijaki i przecinaki **RU** Зубила и пробойники **UK** Пуансоны і зубила **LT** Išmušikliai ir kirstukai **LV** Caurumsīši un kalti **ET** Stantsid ja meislid **SK** Razníky a sekáče **CZ** Razníky a sekáče



CrV	x5	55-60 HRC	STRONG	HT3B713	12 x 9,5 x 130 mm	10	40
					5 x 9,5 x 130 mm 4 x 9,5 x 150 mm 3,5 x 9,5 x 120 mm 4 x 9,5 x 120 mm		

EN Pin punch **PL** Wybijak **RU** Пробойник **UK** Пробійник конічний **LT** Išmušiklis **LV** Caurumsītis **ET** Stants **SK** Razník **CZ** Razník



CrV	55-60 HRC	STRONG	HT3B724	3 x 8 x 152 mm	25	200
			HT3B725	4 x 8 x 152 mm	25	200
			HT3B726	5 x 8 x 152 mm	25	200
			HT3B727	6 x 10 x 152 mm	25	200

EN Flat metal file **PL** Piłnik do metalu płaski **RU** Напильник по металлу плоский **UK** Напилко по металу плоский **LT** Dildė metalui, plokščia **LV** Vīle metālam plakana **ET** Metalliviil lame **SK** Plochy pilník na kov **CZ** Plochy pilník na kov



T12 STEEL	ERGO GRIP	#2	200 mm	HT3B800	200 mm	10	60
FOR STEEL	FOR PLASTIC	FLAT CONVERTIBLE					

EN Chisel and punch set **PL** Punktaki **RU** Набор кернеров **UK** Кернери **LT** Žymekliai **LV** Punktsīši **ET** Peitlid **SK** Dierovače **CZ** Důlkovače



CrV	x12	HT3B712	10 x 140 mm, 12 x 150 mm, 16 x 170 mm	6	12
			1,5 x 150 mm, 3 x 150 mm, 4 x 150 mm, 5 x 150 mm, 6 x 150 mm, 8 x 150 mm 2 x 140 mm, 6 x 100 mm, 8 x 115 mm		

EN Cold chisel **PL** Przecinak **RU** Зубило **UK** Зубило **LT** Kaltas **LV** Kalts **ET** Meisel **SK** Sekáč **CZ** Sekáč



CrV	55-60 HRC	STRONG	HT3B721	10 x 8 x 142 mm	25	200
			HT3B722	13 x 10 x 150 mm	25	200
			HT3B723	16 x 13 x 150 mm	25	200

EN Center punch **PL** Punktak **RU** Кернер **UK** Кернер **LT** Žymekliai **LV** Punktsītis **ET** Peitel **SK** Dierovač **CZ** Důlkovač



CrV	55-60 HRC	STRONG	HT3B728	6 x 10 x 102 mm	25	200
			HT3B729	8 x 11 x 115 mm	25	200

EN Half-round metal file **PL** Piłnik do metalu półokrągły **RU** Напильник по металлу полукруглый **UK** Напилко по металу півкруглий **LT** Dildė metalui, pusiau apvali **LV** Vīle metālam pusapaļa **ET** Metalliviil poolümar **SK** Polgulatý pilník na kov **CZ** Půlkulatý pilník na kov



T12 STEEL	ERGO GRIP	#2	200 mm	HT3B801	200 mm	10	60
FOR STEEL	FOR PLASTIC	SEMICIRCLE					

EN Round metal file **PL** Pilnik do metalu okrągły **RU** Напильник по металлу круглый **UK** Напилок по металу круглий **LT** Dildė metalui, apvali **LV** Vīle metālam apaļa **ET** Metalliviil ümar **SK** Okrúhly pilník na kov **CZ** Kulatý pilník na kov



T12 STEEL ERGO GRIP #2 200 mm

FOR STEEL FOR PLASTIC Ø8 mm CIRCLE

HT3B802	200 mm	10	60

EN Triangular metal file **PL** Pilnik do metalu trójkątny **RU** Напильник по металлу треугольный **UK** Напилок по металу трикутний **LT** Dildė metalui, trikampė **LV** Vīle metālam trīsstūrveida **ET** Metalliviil kolmnurkne **SK** Trojuholníkový pilník na kov **CZ** Trojúhelníkový pilník na kov



T12 STEEL ERGO GRIP #2 200 mm

FOR STEEL FOR PLASTIC TRIANGLE

HT3B804	200 mm	10	60

EN Diamond needle file **PL** Pilniki iglaki diamentowe **RU** Напильник алмазный **UK** Надфілі алмазні **LT** Adatinės dildės, deimantinės **LV** Dimantu adatvīles **ET** Teemantiviilid, nõelviilid **SK** Ihlové diamantové pilníky **CZ** Jehlové diamantové pilníky



x5 A3 STEEL ERGO GRIP 50 mm Ø3 mm

CIRCLE TRIANGLE SQUARE SEMICIRCLE FLAT

HT3B808	3 mm	140 mm	12	240

EN Needle file **PL** Pilniki iglaki do metalu **RU** Надфили **UK** Надфілі по металу **LT** Adatinės dildės metalui **LV** Adatvīles metālam **ET** Teemantiviilid, nõelviilid **SK** Ihlové pilníky na kov **CZ** Jehlové pilníky na kov



x10 GCR15 STEEL ERGO GRIP CIRCLE TRIANGLE

SQUARE SEMICIRCLE FLAT FLAT CONVERTIBLE OVAL

HT3B809	3 mm	140 mm	12	120

EN Flat wood rasp **PL** Tarnik do drewna płaski **RU** Рашпиль по дереву плоский **UK** Рашпиль по дереву плоский **LT** Brūžiklis medienai, plokščias **LV** Koka rīve plakana **ET** Puiduraspel, lame **SK** Plochá rašpľa na drevo **CZ** Plochá rašple na drevo



ERGO GRIP 200 mm FLAT

HT3B810	200 mm	10	60

EN Half-round wood rasp **PL** Tarnik do drewna półokrągły **RU** Рашпиль по дереву полукруглый **UK** Рашпиль по дереву півкруглий **LT** Brūžiklis medienai, pusiau arvalus **LV** Koka rīve pusarāja **ET** Puiduraspel, poolümar **SK** Půlkulatá rašpľa na drevo **CZ** Půlkulatá rašple na drevo



ERGO GRIP 200 mm SEMICIRCLE

HT3B811	200 mm	10	60

EN Chisel **PL** Dtuto **RU** Долото **UK** Долото **LT** Kaltas **LV** Dzeltens **ET** Peitel **SK** Dláto **CZ** Dláto



CrV DIN 5139 WOODEN HANDLE ERGO GRIP 140 mm

HT3B841	8 mm	6	36
HT3B842	10 mm	6	36
HT3B843	12 mm	6	36
HT3B845	16 mm	6	36
HT3B848	20 mm	6	36
HT3B850	25 mm	6	36
HT3B852	32 mm	6	36

EN Crowbars **PL** Łom sześciokątny **RU** Лом шестигранный **UK** Шестикутний лом **LT** Šešiakampis laužtuvas **LV** Sešstūru lauznis **ET** Raudkang, kuusnurkne **SK** Šesthranné páčidlo **CZ** Šestihřanné páčidlo



FORGED

HT3B880	16 × 450 mm	1	12
HT3B881	18 × 600 mm	1	12
HT3B882	19 × 750 mm	1	10

EN Carpenter's pincers PL Obcegi do gwoździ RU Клещи для гвоздей UK Кліщі-обцеги LT Replės vinims LV Knaibles naglām ET Naelatangid SK Kliešte na klinge CZ Kleště na hřebíky



CrV HRC 58-62 ERGO GRIP

HT1P350	180 mm	6	60

EN Rabbit pincers PL Szczypce tynkarskie RU Клещи для штукатурных работ UK Кліщі штукатурні LT Tinkuotojo replės LV Armetēja knaibles ET Krohvimistangid SK Omietacie kliešte CZ Omítací kleště



CrV HRC 58-62 ERGO GRIP

HT1P356	250 mm	6	36
HT1P358	300 mm	6	36

EN Pliers for connecting profiles PL Szczypce do łączenia profili RU Зажим для соединения профилей UK Кліщі для з'єднання профілів LT Replės profiliams jungti LV Knaibles profilu savienošana ET Tangid profiilide ühendamiseks SK Kliešte na spájanie profilov CZ Kleště na spojování profilů



GR15 STEEL max 0.5-0.8 mm 275 mm

HT1P390	275 mm	6	24

EN Profile shaping pliers, curved PL Szczypce do kształtowania profili, odgięte RU Щипцы для формирования профилей, изогнутые UK Кліщі для формування профілів, відігнуті LT Replės profiliams formuoti, atlenktos LV Profilu formēšanas knaibles, atliektās ET Profiilitangid, painutatud SK Kliešte na tvarovanie profilov, ohnuté CZ Kleště na tvarování profilů, ohnuté



210 mm 80x35 mm

HT1P392	210 mm	2	12

EN Profile shaping pliers, straight PL Szczypce do kształtowania profili, proste RU Щипцы для формирования профилей, прямые UK Кліщі для формування профілів, прямі LT Replės profiliams formuoti, tiesios LV Profilu formēšanas knaibles, taisnās ET Profiilitangid, sirged SK Kliešte na tvarovanie profilov, rovné CZ Kleště na tvarování profilů, rovné



210 mm 80x35 mm 150x35 mm

HT1P393	210 mm	2	12
HT1P394	210 mm	2	12

EN F-clamp PL Ścisk stolarski RU Струбцина столярная UK Столярний затискач LT Stalius spaustuvas LV Galdnieka spīles ET Puusepaklamber SK Stolárska zvierka CZ Truhlářská svěrka



DIN 5117 STEEL

HT3B902	15050 mm	1	50
HT3B904	250 x 50 mm	1	50
HT3B906	300 x 80 mm	1	30
HT3B908	300 x 120 mm	1	20
HT3B909	500 x 120 mm	1	10
HT3B910	800 x 120 mm	1	6
HT3B920	1000 x 120 mm	1	6
HT3B921	1200 x 120 mm	1	6
HT3B922	1500 x 120 mm	1	6

EN Steel forged F-clamp PL Ścisk stalowy odkuwany RU Струбцина столярная кованая UK Кований сталевий затискач LT Plieninis spaustuvas, kaldintas LV Tērauda spīles, kaltas ET Sepistatud terasklamber SK Kovaná stolárska zvierka CZ Kovaná truhlářská svěrka



FORGED STEEL

HT3B911	160 x 80 mm	10	30
HT3B912	200 x 80 mm	10	30
HT3B913	250 x 80 mm	10	30
HT3B914	300 x 80 mm	10	30
HT3B915	450 x 80 mm	10	20
HT3B916	400 x 120 mm	1	10
HT3B917	500 x 120 mm	1	10
HT3B918	600 x 120 mm	1	10

EN Lever clamp PL Ścisk dźwigniowy RU Рычажная струбцина UK Швидкозатискач Ковані Струбцина LT Svirtinis veržtuvas LV Līmspīles ET Pitskruvi SK Páková svorka CZ Páková truhlářská svěrka



FORGED STEEL

HT3B941	160 x 60 mm	6	24
HT3B942	200 x 60 mm	6	24
HT3B943	300 x 60 mm	6	24

EN Ratchet bar clamp and spreader PL Ścisk automatyczny RU Струбцина
столлярная быстрозажимная UK Затикач струбцина LT Automatinis spaustuvas
LV Automātiskās spīles ET Automaatkamber SK Automatická zvierka CZ Automatická
svěrka



	A	B	C	D		
HT3B935	100	34	73	183	12	120
HT3B936	150	63	146	360	6	24
HT3B937	300	63	146	510	6	24
HT3B938	450	63	146	660	6	12
HT3B939	600	63	146	810	6	12
HT3B940	900	63	146	1110	6	12

PA6 TPR STEEL BAR

EN Spring clamp PL Ścisk sprężynowy RU Зажим пружинный UK Пружинний
затискач LT Spyruoklinis spaustuvas LV Atsperu spīles ET Vedrukamber
SK Pružinová zvierka CZ Pružinová svěrka



HT3B944	110 mm	12	72	

x2 PE DURABLE SPRING max 38 mm

EN Spring clamp PL Ścisk sprężynowy RU Зажим пружинный UK Пружинний
затискач LT Spyruoklinis spaustuvas LV Atsperu spīles ET Vedrukamber
SK Pružinová zvierka CZ Pružinová svěrka



HT3B946	165 mm	20	120	

PE DURABLE SPRING max 60 mm

EN Ratchet-lock spring clamp PL Ścisk zapadkowy RU Струбцина с трещоткой
UK Храповий затискач LT Spaustuvas su svirtimi LV Spīles ar sprīdu ET Pörkkamber
SK Račnová zvierka CZ Račnová svěrka



HT3B950	100 mm	25 mm	12	96
HT3B952	150 mm	35 mm	12	96
HT3B954	200 mm	45 mm	12	48

PE

EN Angle clamp PL Ścisk kątowy RU Угловой зажим UK Кутовий затискач LT Kampinis
spaustuvas LV Leņķa spīles ET Nurgakamber SK Uhlová zvierka CZ Úhlová svěrka



HT3B960	75 mm	1	20	

Aluminum 90° 75 mm 65 mm

EN Clamp corner band strap PL Ścisk taśmowy RU Угловой зажим ленточный
UK Стрічковий затискач LT Juostinis spaustuvas LV Lentas spīles ET Lintkamber
SK Pásmová zvierka CZ Pásmová svěrka



HT3B963	4 m	1	20	

NYLON PVC NYLON 4 m x4

EN Hand saw PL Piła ręczna RU Пила ручная по дереву UK Ручна пила LT Rankinis
pjūklas LV Rokas zāģis ET Käsisaag SK Ručná píla CZ Ruční píla



HT3S202	400 mm	10	60	
HT3S204	450 mm	10	40	
HT3S206	500 mm	10	40	

FAST CUT 1-3 20cut HOOK 7 TPI HRC 44-46 ERGO GRIP

EN Back saw PL Piła grzbietnica RU Ножовка пазовочная UK Ножівка з обухом
LT Rankinis skersinis pjūklas LV Rokas zāģis ET Nurgasaag SK Čarovacia píla CZ Píla
hřbetovka



HT3S232	350 mm	10	40	

350 mm FAST CUT 1-2 20cut 11 TPI HRC 44-46 ERGO GRIP

EN Compass saw PL Pila otwornica RU Ножовка UK Пила для отверстий LT Siauras rankinis pjūklas LV Caurumu zāģis ET Augusaag SK Pila dierovka CZ Pila děrovka



HRC 44-46			ERGO GRIP				
HT3S234	300 mm	10	60				

EN Hacksaw PL Pila do metalu RU Ножовка по металлу UK Пила по металлу LT Pjūklas metalui LV Zāģis metālam ET Metallisaag SK Pila na kov CZ Pila na kov



HRC 42-44	AI		ERGO GRIP				
HT3S270	300 mm	6	24				

EN Universal bow saw PL Pila kabłkowa RU Ножовка универсальная UK Бугельна пила LT Lankinis pjūklas LV Lokzāģis ET Vibusaag SK Oblúková píla CZ Oblouková píla



TPR HANDLE							
METAL x2 WOOD x1	STEEL	45° & 90°	HT3S277	300 mm	1	12	

EN Hacksaw blades PL Brzeszczoty do metalu RU Полотно по металлу UK Полотно по металлу LT Geležtės metalui LV Asmeņi metālam ET Metallisae terad SK Pílové listy na kov CZ Pílové listy na kov



300 mm			BiMetal			TPI		
8% COBALT	x2	BiMetal M2+6150	58-64 HRC	HT3S285	300 x 12,7 mm	18	40	400
				HT3S286	300 x 12,7 mm	24	40	400

EN Jab saw PL Pila do płyt G/K RU Ножовка для гипсокартонных плит UK Пила по гіпсокартону LT Pjūklas gipskartonio plokštėms LV Zāģis ģipškartona plāksnēm ET Kipsplaatide saag SK Pila na SDK CZ Pila na SDK



HRC 44-46				ERGO GRIP				
HT3S238	150 mm	10	60					

EN Mini hacksaw PL Uchwyt z piłą do metalu RU Ручка с пилой по металлу UK Тримач з пилою по металлу LT Laikiklis su pjūkle metalui LV Rokturis ar metāla zāģi ET Käepide metallisaega SK Držák s pílou na kov CZ Držák s pílou na kov



HRC 58-60	LIGHT	TPR		ERGO GRIP				
HT3S274-D	300 mm	12	48					

EN Hacksaw blades PL Brzeszczoty do metalu RU Полотно по металлу UK Полотно по металлу LT Geležtės metalui LV Asmeņi metālam ET Metallisae terad SK Pílové listy na kov CZ Pílové listy na kov



HRC 58-64	BiMetal	x2	BiMetal M2+6150	24 TPI				
HT3S280	300 x 12,5 mm	24	144					

EN Mitre box PL Skrzynka uciosowa RU Стуло UK Навскісник (стуло) LT Pjovimo dėžė LV Kaste leņķu zāģēšanai ET Mitrakast SK Pokosnica CZ Pokosnice

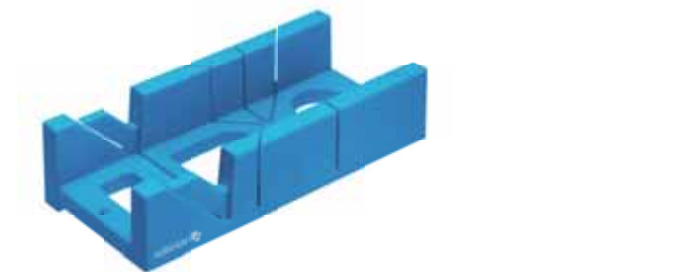

ABS								
HT3S295	300 x 140 x 80 mm	1	24					

EN Carpenter's pencil PL Ołówek stolarski RU Карандаш столярный UK Столярний олівець LT Staliaus pieštukas LV Galdnieka zīmulis ET Puuseppliats SK Tesárska ceruzka CZ Tesařská tužka



HB WOOD x 48

HT3B770	250 mm	1	960

EN Masonry pencil PL Ołówek murarski RU Карандаш каменщика UK Мулярський олівець LT Mūrininko pieštukas LV Mūrnieka zīmulis ET Mürimistööde pliats SK Murárska ceruzka CZ Zednická tužka



4H CONCRETE BRICK x 48

HT3B772	250 mm	1	960

EN Glass pencil PL Ołówek do szkła RU Карандаш для стекла UK Олівець до скла LT Pieštukas stiklui LV Zīmulis stiklam ET Klaasipliats SK Ceruzka na sklo CZ Tužka na sklo



R GLASS x 48

HT3B771	250 mm	1	960

EN Permanent marker PL Marker permanenty RU Перманентный маркер UK Перманентний маркер LT Permanentinis žymeklis LV Permanentais marķieris ET Veekindel marker SK Permanentný značkováč CZ Permanentní značkováč



QUICK DRYING NOT SMUDGING x 80

HT3B774	95 mm	2	6

EN Technical chalk PL Kreda techniczna RU Мел технический UK Технічна крейда LT Techninė kreida LV Tehniskais krīts ET Mārgistukriit SK Technická krieda CZ Technická křída



TEFLON GRANITE STEEL WOOD
TEXTILES GLASS x12

HT3B775		120 mm	1	50
HT3B776		120 mm	1	50
HT3B777		120 mm	1	50
HT3B778		120 mm	1	50

EN Profile gauge PL Wzornik profili RU шаблон профиля UK Шаблон профілю LT Profilų šablonas LV Profilu veidne ET Profiilide šabloon SK Vzorkovník profilů CZ Vzorník profilů



WIDTH 275mm DEPTH 45mm MAGNETIC

HT4M218	275 mm	10	40

EN Magnetic welding holder PL Magnetyczny kątownik spawalniczy RU Магнитный держатель для сварки UK Магнітний кутник для зварювання LT Magnetinis suvirintojo kampuois LV Magnētiskais metinātāja leņķis ET Magnetiline keevitusnurgik SK Magnetický zvrací uholník CZ Magnetický svařovací úhelník

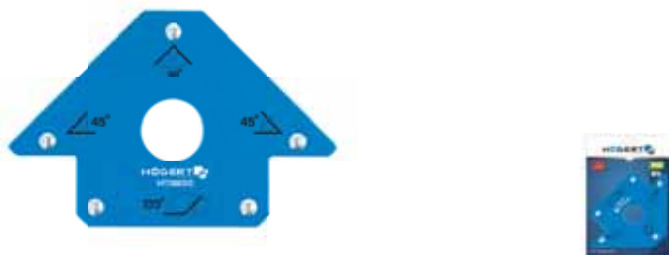

MAGNETIC 45° 90° 135° max Ø28mm

HT3B650	34 kg	6	24
HT3B651	22,5 kg	6	24

EN Magnetic welding holder PL Magnetyczny kątownik spawalniczy RU Магнитный держатель для сварки UK Магнітний кутник для зварювання LT Magnetinis suvirintojo kampuois LV Magnētiskais metinātāja leņķis ET Magnetiline keevitusnurgik SK Magnetický zvrací uholník CZ Magnetický svařovací úhelník



MAGNETIC 30° 45° 60° 75° 90° 135°

HT3B655	34 kg	8	16
HT3B656	22,5 kg	6	24
HT3B657	11,5 kg	6	48



EN Magnetic welding holder PL Magnetyczny kątownik spawalniczy RU Магнитный держатель для сварки UK Магнітний кутник для зварювання LT Magnetinis suvirintojo kampuočius LV Magnētiskais metinātāja leņķis ET Magnetiline keevitusnurgik SK Magnetický zvárací uholník CZ Magnetický svařovací úhelník



MAGNETIC	36.2 kg	30°	45°
60°	90°	max Ø28 mm	
HT3B660	36,2 kg	6	24

EN Magnetic welding holder PL Magnetyczny kątownik spawalniczy RU Магнитный держатель для сварки UK Магнітний кутник для зварювання LT Magnetinis suvirintojo kampuočius LV Magnētiskais metinātāja leņķis ET Magnetiline keevitusnurgik SK Magnetický zvárací uholník CZ Magnetický svařovací úhelník





MAGNETIC	x2	60°	90°	120°
HT3B665	9 kg	6	24	

EN Caulking gun PL Wyciskacz masy plastycznej RU Пистолет пластиковой массы UK Витискач пластичної маси LT Plastinės masės pistoletas LV Plastiskas masas pistole ET Plastilise massi press SK Žmýkačka na tuby a kartuše CZ Extrudér hmoty



DOUBLE SYSTEM	ROTATION 360°	HT4R402	225 mm	1	24
---------------	---------------	---------	--------	---	----

EN Caulking gun PL Wyciskacz masy plastycznej RU Пистолет пластиковой массы UK Витискач пластичної маси LT Plastinės masės pistoletas LV Plastiskas masas pistole ET Plastilise massi press SK Žmýkačka na tuby a kartuše CZ Extrudér hmoty





ROTATION 360°	300 ml	HT4R405	225 mm	1	20
---------------	--------	---------	--------	---	----

EN Foam gun PL Pistolet do pianki montażowej RU Пистолет для монтажной пены UK Пістолет для монтажної піни LT Montavimo putų pistoletas LV Montāžas putu pistole ET Püstol paigaldusvahule SK Pištol na montážnu penu CZ Pistole na montážní penu





PTFE PROTECTION	AI	STEEL NOZZLE	STEEL NEEDLE	HT4R422	340 mm	200 mm	1	20
-----------------	----	--------------	--------------	---------	--------	--------	---	----

EN Foam gun PL Pistolet do pianki montażowej RU Пистолет для монтажной пены UK Пістолет для монтажної піни LT Montavimo putų pistoletas LV Montāžas putu pistole ET Püstol paigaldusvahule SK Pištol na montážnu penu CZ Pistole na montážní penu

AI	BRASS NOZZLE	STEEL NEEDLE	HT4R425	320 mm	195 mm	1	20
----	--------------	--------------	---------	--------	--------	---	----

EN Switch cabinet key PL Kluczyk uniwersalny do szafek RU Ключ для электрошкафов UK Ключі для електрощитових LT Universalus raktas spintoms LV Universāla atslēga skapjiem ET Universaalvõti kappidele SK Univerzálný kľúč do skříněk CZ Univerzální klíč do skříněk

Zn	STEEL	5mm	8mm	HT1W760	76 mm	20	200
9mm	10mm	6mm/PH2	1/4"				

EN Switch cabinet key PL Kluczyk uniwersalny do szafek RU Ключ для электрошкафов UK Ключі для електрощитових LT Universalus raktas spintoms LV Universāla atslēga skapjiem ET Universaalvõti kappidele SK Univerzálný kľúč do skříněk CZ Univerzální klíč do skříněk



Zn	STEEL	5mm	8mm	HT1W761	85 mm	20	200
9mm	6,7,8,9 mm	7mm/PH2	1/4"				

HÖGERT
technik



RU Измерительные Инструменты





EN Tape measure PL Miara zwiżana RU Рулетка UK Рулетка LT Matavimo ruletė LV Izvelkama mērlente ET Mõõdulint SK Zvinovací meter CZ Svinovací metr



NYLON 0.125 mm TWO-SIDES
 SELF LOCK MAGNETIC MID

HT4M438	↔ 5 m ↓ 25 mm	4	24

EN Tape measure PL Miara zwiżana RU Рулетка UK Рулетка LT Matavimo ruletė LV Izvelkama mērlente ET Mõõdulint SK Zvinovací meter CZ Svinovací metr



NYLON 0.125 mm TWO-SIDES
 MAGNETIC HOLDER MID

HT4M437	↔ 5 m ↓ 19 mm	6	48

EN Tape measure PL Miara zwiżana RU Рулетка UK Рулетка LT Matavimo ruletė LV Izvelkama mērlente ET Mõõdulint SK Zvinovací meter CZ Svinovací metr



NYLON 0.12 mm TWO-SIDES
 SELF LOCK MAGNETIC MID

HT4M400	↔ 3 m ↓ 16 mm	12	120
HT4M401	↔ 5 m ↓ 19 mm	12	120
HT4M402	↔ 8 m ↓ 25 mm	6	60

EN Tape measure PL Miara zwiżana RU Рулетка UK Рулетка LT Matavimo ruletė LV Izvelkama mērlente ET Mõõdulint SK Zvinovací meter CZ Svinovací metr

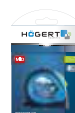

NYLON 0.12 mm SELF LOCK
 HOLDER MID

HT4M423	↔ 3 m ↓ 16 mm	12	120
HT4M425	↔ 5 m ↓ 19 mm	12	96

EN Tape measure PL Miara zwiżana RU Рулетка UK Рулетка LT Matavimo ruletė LV Izvelkama mērlente ET Mõõdulint SK Zvinovací meter CZ Svinovací metr



NYLON 0.12 mm SELF LOCK
 HOLDER MID

HT4M426	↔ 5 m ↓ 25 mm	6	60
HT4M428	↔ 8 m ↓ 25 mm	6	48

EN Tape measure PL Miara zwiżana RU Рулетка UK Рулетка LT Matavimo ruletė LV Izvelkama mērlente ET Mõõdulint SK Zvinovací meter CZ Svinovací metr



NYLON 0.12 mm TWO-SIDES
 HOLDER MID

HT4M405	↔ 3 m ↓ 16 mm	12	120
HT4M406	↔ 5 m ↓ 19 mm	12	120
HT4M407	↔ 8 m ↓ 25 mm	6	60

EN Steel tape measure PL Miara stalowa zwiżana RU Стальная рулетка UK Сталева рулетка LT Plieninė matavimo ruletė LV Izvelkama tērauda mērlente ET Terasest mõõdulint SK Ocelový zvinovací meter CZ Ocelový svinovací metr



NYLON 0.125 mm MAGNETIC
 HOLDER MID

HT4M432	↔ 3 m ↓ 16 mm	12	120
HT4M433	↔ 5 m ↓ 19 mm	12	72
HT4M434	↔ 8 m ↓ 25 mm	6	48

EN Steel tape measure PL Miara stalowa zwiżana RU Стальная рулетка UK Сталева рулетка LT Plieninė matavimo ruletė LV Izvelkama tērauda mērlente ET Terasest mõõdulint SK Ocelový zvinovací meter CZ Ocelový svinovací metr



NYLON 0.14 mm SELF LOCK
 HOLDER MID

HT4M435	↔ 5 m ↓ 19 mm	12	72

EN Tape measure PL Miara zwijana RU Рулетка UK Рулетка LT Matavimo ruletė LV Izvelkama mērlente ET Mõõdulint SK Zvinovací meter CZ Svinovací metr

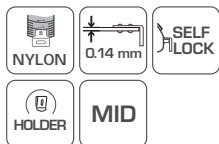

HT4M436	↔ 5 m ↕ 25 mm	6	72

EN Tape measure PL Miara zwijana RU Рулетка UK Рулетка LT Matavimo ruletė LV Izvelkama mērlente ET Mõõdulint SK Zvinovací meter CZ Svinovací metr



HT4M409	↔ 3 m ↕ 16 mm	12	120
HT4M410	↔ 5 m ↕ 19 mm	12	120
HT4M411	↔ 8 m ↕ 25 mm	6	60

EN Steel tape measure PL Miara stalowa zwijana RU Стальная рулетка UK Сталева рулетка LT Plieninė matavimo ruletė LV Izvelkama tērauda mērlente ET Terasest mõõdulint SK Ocelový zvinovací meter CZ Ocelový svinovací metr



HT4M429	↔ 3 m ↕ 16 mm	12	120
HT4M430	↔ 5 m ↕ 19 mm	12	72
HT4M431	↔ 8 m ↕ 25 mm	6	48

EN Steel tape measure PL Taśma miernicza stalowa RU Мерная лента стальная UK Сталева вимірювальна стрічка LT Matavimo juosta plieninė LV Tērauda mērlente ET Terasest mõõdulint SK Ocelové meracie pásmo CZ Ocelové měřící pásmo



HT4M473	↔ 30 m ↕ 9,5 mm	10	40

EN Steel tape measure PL Taśma miernicza stalowa RU Мерная лента UK Сталева вимірювальна стрічка LT Matavimo juosta plieninė LV Tērauda mērlente ET Terasest mõõdulint SK Ocelové meracie pásmo CZ Ocelové měřící pásmo



HT4M475	↔ 50 m ↕ 12,5 m	10	20

EN Fibreglass measure PL Taśma miernicza z włókna szklanego RU Мерная лента из стекловолокна UK Вимірювальна стрічка зі скловолокна LT Matavimo juosta iš stiklo pluošto LV Stikla šķiedras mērlente ET Klaaskiust mõõdulint SK Meracie pásmo zo sklenených vláken CZ Měřící pásmo ze skleněných vláken

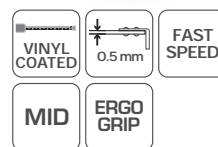

HT4M476	↔ 10 m ↕ 15 mm	1	60
HT4M477	↔ 20 m ↕ 15 mm	1	60
HT4M478	↔ 30 m ↕ 15 mm	1	40
HT4M479	↔ 50 m ↕ 15 mm	1	30

EN Laser Distance Meter PL Dalmierz laserowy RU Дальномер лазерный UK Лазерний дальномір LT Lazerinis tolimatis LV Lāzera tālmērs ET Laserimõõdik SK Laserový dialkomer CZ Laserový dálkoměr



HT4M322	40 m	1	60
HT4M323	60 m	1	60
HT4M324	80 m	1	40

EN Wooden tape measure PL Miara drewniana składana RU Метр складной деревянный UK Дерев'яний складаний метр LT Medinė matavimo ruletė LV Salokāmais koka mērs ET Kokkupandav puitmõõdulint SK Drevený skládací metr CZ Dřevěný skládací metr



HT4M261-D	↔ 1 m ↕ 2,3 mm ↕ 16 mm	20	200

EN Wooden tape measure PL Miara drewniana składana RU Метр складной деревянный UK Дерев'яний складаний метр LT Medinė matavimo ruletė LV Salokāmais koka mērs ET Kokkupandav puitmõdulint SK Drevený skladačí meter CZ Dřevěný skladačí metr



HT4M262	↔ 2 m	⊥ 2,3 mm	↗ 16 mm	10	100
---------	-------	----------	---------	----	-----

EN Vernier caliper PL Suwmiarka RU Штангенциркуль UK Штангенциркуль LT Slankmatis LV Bīdmērs ET Nihik SK Posuvné meradlo CZ Posuvné měřtko



DIN 862

HT4M270	↔ 150 mm	↔ 230 mm	10	50
---------	----------	----------	----	----

EN Digital caliper PL Suwmiarka cyfrowa RU Электронный штангенциркуль UK Цифровий штангенциркуль LT Skaitmeninis slankmatis LV Digitālais bīdmērs ET Digitaalnihik SK Digitálne posuvné meradlo CZ Digitální posuvné měřtko

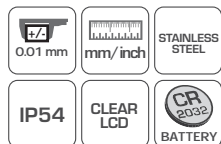

HT4M274	↔ 150 mm	↔ 230 mm	10	50
---------	----------	----------	----	----

EN Aluminium carpenter square PL Kątownik aluminiowy RU Угольник стоярный алюминиевый UK Столярний кутник LT Staliaus kampuoitis LV Galdnieka leņķis ET Tisleri nurgik SK Stolársky uholník CZ Truhlářský úhelník



HT4M202	↔ 250 mm	⊥ 190 mm	1	100
HT4M203	↔ 350 mm	⊥ 190 mm	12	60
HT4M206	↔ 450 mm	⊥ 190 mm	1	100

EN Square gauge PL Kątownik stolarski RU Угольник разметочный UK Столярний кутник LT Staliaus kampuoitis LV Galdnieka leņķis ET Tisleri nurgik SK Stolársky uholník CZ Truhlářský úhelník

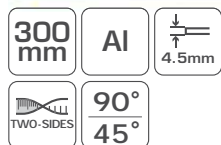

HT4M214	300 x 4,5 mm	6	24
---------	--------------	---	----

EN Carpenter square PL Kątownik ciesielski RU Угольник разметочный UK Столярний кутник LT Dailidės kampuoitis LV Namdara leņķis ET Puuseparnurgik SK Tesársky uholník CZ Tesařský úhelník

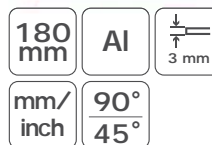

HT4M215	180 x 3 mm	12	60
---------	------------	----	----

EN Carpenter square PL Kątownik ciesielski z poziomnicą RU Угольник разметочный UK Столярний кутник LT Dailidės kampuoitis LV Namdara leņķis ET Puuseparnurgik SK Tesársky uholník CZ Tesařský úhelník s vodováhou

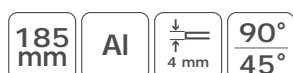

HT4M216	185 x 4 mm	12	60
---------	------------	----	----

EN Combination square PL Kątownik stolarski z poziomnicą RU Столярный угольник с уровнем UK Столярний кутник з рівнем LT Staliaus kampuoitis su gulsčiuuku LV Galdnieka leņķis ar līmeņrādi ET Tisleri nurgik loodiga SK Stolársky uholník s vodováhou CZ Truhlářský úhelník s vodováhou

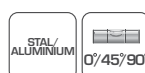

HT4M217	300 mm/12"	10	60
---------	------------	----	----

EN Spirit level PL Poziomnica RU Уровень UK Рівень LT Gulsčiukas LV Līmeņrādis ET Lood SK Vodováha CZ Vodováha



±0.5 mm/1 m
0°/90°
ANTI SHOCK
1.2 mm
MILLED SURFACE

HT4M001-D	↔ 20 cm	⊥ 5,65 cm	↘ 2,1 cm	30	60
-----------	---------	-----------	----------	----	----

EN Aluminium level, vertical view PL Poziomnica aluminiowa z widokiem pionowym RU Уровень алюминиевый, вертикальный вид UK Алюмінієвий рівень з вертикальним оглядом LT Aluminiio gulsčiukas su vertikaliu vaizdu LV Aluminiņa līmeņrādis ar vertikālu skatu ET Alumiiniumist lood vertikaalvaatega SK Hliníková vodováha s vertikálnym náhľadom CZ Hliníková vodováha s vertikálním náhľadom



±0.5 mm/1 m
0°/90°
VERTICAL VIEW
ANTI SHOCK
1.3 mm
MILLED SURFACE

HT4M003	23 cm	1	24
---------	-------	---	----

EN Spirit level PL Poziomnica RU Уровень UK Рівень LT Gulsčiukas LV Līmeņrādis ET Lood SK Vodováha CZ Vodováha



±0.5 mm/1 m
0°/45°/90°
ANTI SHOCK
1.3 mm
MILLED SURFACE

HT4M006	↔ 60 cm	⊥ 5,65 cm	↘ 2,1 cm	1	30
HT4M008	↔ 80 cm	⊥ 5,65 cm	↘ 2,1 cm	1	20
HT4M010	↔ 100 cm	⊥ 5,65 cm	↘ 2,1 cm	1	20
HT4M012	↔ 120 cm	⊥ 5,65 cm	↘ 2,1 cm	1	20
HT4M015	↔ 150 cm	⊥ 5,65 cm	↘ 2,1 cm	1	20
HT4M020	↔ 200 cm	⊥ 5,65 cm	↘ 2,1 cm	1	20

EN Laser level red PL Poziomnica laserowa czerwona RU Лазерный уровень красный UK Лазерний рівень LT Lazerio lygis LV Lazera līmenis ET laseri tasemega SK Laserová hladina CZ laserová vodováha



RED LASER
AUTO ±4'
AUTO LOCK
Horizontal
Vertical
Cross
±0,5 mm/m
650Nm
CLASS II
2xAA 1,5V
1/2"



HT4M070	10 m	1	10
---------	------	---	----

EN Spirit level torpedo PL Poziomnica torpedo RU Уровень Torpedo UK Рівень типу torpedo LT Gulsčiukas torpedo LV Līmeņrādis torpedo ET Torpedo-lood SK Vodováha torpedo CZ Vodováha torpédo



±1 mm/1 m
0°/45°/90°
MAGNETIC
ANTI SHOCK

HT4M040	↔ 22 cm	⊥ 4,72 cm	↘ 2,0 cm	1	50
---------	---------	-----------	----------	---	----

EN Aluminium level, vertical view PL Poziomnica aluminiowa z widokiem pionowym RU Уровень алюминиевый, вертикальный вид UK Алюмінієвий рівень з вертикальним оглядом LT Aluminiio gulsčiukas su vertikaliu vaizdu LV Aluminiņa līmeņrādis ar vertikālu skatu ET Alumiiniumist lood vertikaalvaatega SK Hliníková vodováha s vertikálnym náhľadom CZ Hliníková vodováha s vertikálním náhľadom



±0.5 mm/1 m
0°/45°/90°
VERTICAL VIEW
ANTI SHOCK
1.3 mm
MILLED SURFACE

HT4M005	40 cm	1	30
HT4M007	60 cm	1	20
HT4M009	80 cm	1	20
HT4M011	100 cm	1	20
HT4M013	120 cm	1	20
HT4M016	150 cm	1	20
HT4M021	200 cm	1	10

EN Tripod for Laser levels PL Statyw do poziomnic laserowych RU Штатив для лазерного уровня UK штатив для Лазерний рівень LT Trikojis skirtas Lazerio lygis LV Stativs priekš Lazera līmenis ET Statiiv jaoks laseri tasemega SK Statív pre Laserová hladina CZ Statív pro laserová vodováha



1/4" AI

HT4M079	35 - 105 cm	1	25
---------	-------------	---	----

EN Laser level red PL Poziomnica laserowa czerwona RU Лазерный уровень красный UK Лазерний рівень LT Lazerio lygis LV Lazera līmenis ET laseri tasemega SK Laserová hladina CZ laserová vodováha



RED LASER
AUTO ±35°
AUTO LOCK
Cross & Side vertical
Side vertical
Cross
±0,7 mm/m
635Nm
CLASS II
2xAA 1,5V
1/4"
IP54
max 8 h
HOLDER



HT4M071	24 m	1	10
---------	------	---	----

EN Laser level red 3D PL Poziomnica laserowa czerwona 3D RU Лазерный уровень красный 3D UK Лазерний рівень LT Lazerio lygis LV Lazera līmenis ET laseri tasemega SK Laserová hladina CZ laserová vodováha



RED LASER	AUTO ±4'	AUTO LOCK	3D Horizontal
Side vertical	3D horizontal & side vertical	±0,5 mm/m	635-660 Nm
CLASS II	4xAA 1,5V	1/4"	IP54
max 10 h	HOLDER		

HT4M072	30 m	1	10

EN Laser level green PL Poziomnica laserowa zielona RU Лазерный уровень зеленый UK Лазерний рівень LT Lazerio lygis LV Lazera līmenis ET laseri tasemega SK Laserová hladina CZ laserová vodováha



GREEN LASER	AUTO ±4'	AUTO LOCK	Cross
±0,3 mm/m	505-520 Nm	CLASS II	2x1 Ah AA Ni-Mh
1/4"	IP54	max 18 h	MAGNETIC
HOLDER			

HT4M074	23 m	1	10

EN Profile detector PL Wykrywacz profili RU Детектор скрытых конструкций и проводки UK Детектор профілів LT Profilių detektorius LV Profilu detektors ET Profiilidetektor SK Detektor profilov CZ Detektor profilů



I /	I 100 mm	Cu	80 mm
40 mm	38 mm		m ft inch

HT4M340	122 g	1	20

EN Profile detector with hygrometer PL Wykrywacz profili z higrometrem RU Детектор скрытых конструкций и проводки с гигрометром UK Детектор профілів з гігрометром LT Profilių detektorius su higrometru LV Profilu detektors ar higrometru ET Profiilidetektor hügreemeetriga SK Detektor profilov s hygrometrom CZ Detektor profilů s hygrometrem



I /	I 60 mm	Cu	50 mm
50 mm	38 mm		%

HT4M341	113 g	1	20

EN Profile detector with laser distance meter PL Wykrywacz profili z dalmierzem laserowym RU Детектор скрытых конструкций и проводки с лазерным дальномером UK Детектор профілів з лазерним дальноміром LT Profilių detektorius su lazeriniu tolumačiu LV Profilu detektors ar lāzera tālmēru ET Profiilidetektor lasermõõdikuga SK Detektor profilov s laserovým dialkomerom CZ Detektor profilů s laserovým dálkoměrem



I 100 mm	Cu	40 mm	38 mm
40 m			

HT4M342	118 g	1	20



RU Режущий Инструмент



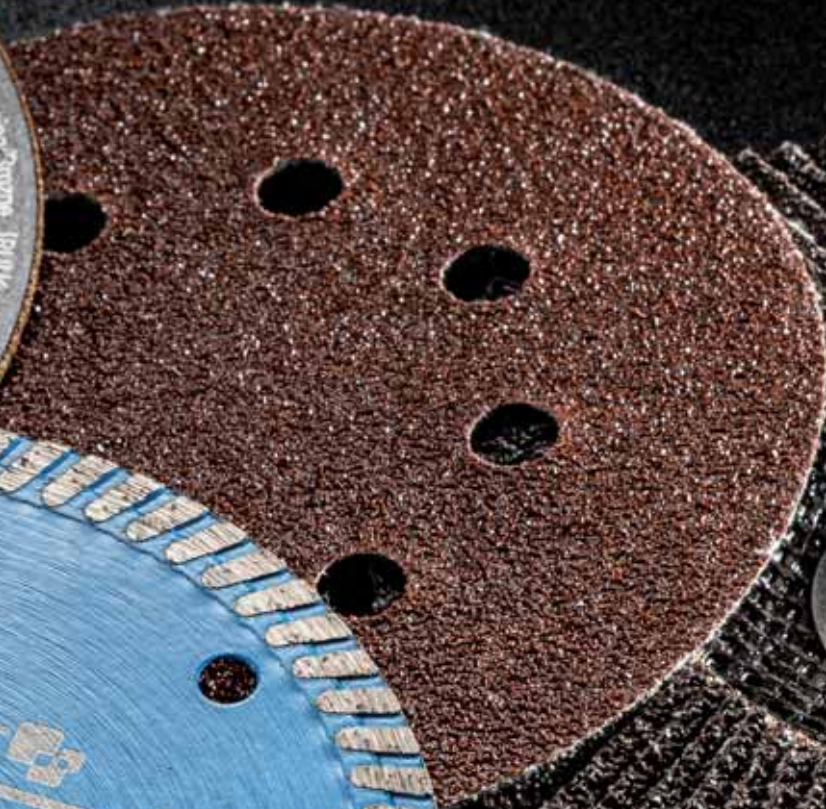

EN Masonry drill bit **PL** Wiertło do betonu **RU** Сверло по бетону **UK** Свердло по бетону **LT** Gražtas betonui **LV** Betona urbis **ET** Betooniuur **SK** Vrták do betónu **CZ** Vrták do betonu



	∅	↔	↔	📦	📦
HT7D915	6	110 mm	60 mm	100	400
HT7D916	6	160 mm	110 mm	80	320
HT7D917	6	210 mm	160 mm	60	240
HT7D918	6	260 mm	210 mm	50	200
HT7D923	8	160 mm	110 mm	80	320
HT7D924	8	210 mm	160 mm	50	200
HT7D925	8	260 mm	210 mm	50	200
HT7D929	10	160 mm	110 mm	60	240
HT7D930	10	210 mm	160 mm	50	200
HT7D931	10	260 mm	210 mm	50	200
HT7D933	10	460 mm	410 mm	30	120
HT7D934	10	600 mm	550 mm	20	80
HT7D937	12	210 mm	150 mm	50	200

	∅	↔	↔	📦	📦
HT7D938	12	260 mm	200 mm	40	160
HT7D941	12	460 mm	400 mm	25	100
HT7D942	12	600 mm	540 mm	15	60
HT7D945	14	260 mm	200 mm	30	120
HT7D950	14	600 mm	540 mm	15	60
HT7D955	16	460 mm	400 mm	15	60
HT7D956	16	600 mm	540 mm	10	40
HT7D960	18	460 mm	400 mm	10	40
HT7D961	18	600 mm	540 mm	10	40
HT7D964	20	460 mm	400 mm	10	40
HT7D965	20	600 mm	540 mm	5	20
HT7D973	24	600 mm	540 mm	5	20

EN Masonry drill bit **PL** Wiertło do betonu **RU** Сверло по бетону **UK** Свердло по бетону **LT** Gražtas betonui **LV** Urbis betonam **ET** Betooniuur **SK** Vrták do betónu **CZ** Vrták do betonu



	∅	↔	↔	📦	📦
HT6D201	4,0	110 mm	50 mm	50	300
HT6D202	5,0	110 mm	50 mm	50	300
HT6D203	5,0	160 mm	90 mm	60	180
HT6D204	6,0	110 mm	50 mm	50	32
HT6D205	6,0	160 mm	90 mm	60	180
HT6D206	6,0	210 mm	135 mm	50	150
HT6D207	6,0	260 mm	185 mm	50	150
HT6D209	8,0	160 mm	90 mm	60	180
HT6D210	8,0	210 mm	135 mm	50	150
HT6D213	10,0	160 mm	90 mm	50	150
HT6D214	10,0	260 mm	185 mm	50	150
HT6D215	10,0	350 mm	280 mm	25	100

	∅	↔	↔	📦	📦
HT6D218	12,0	160 mm	90 mm	50	150
HT6D220	12,0	260 mm	185 mm	50	150
HT6D224	12,0	600 mm	490 mm	20	80
HT6D226	14,0	260 mm	185 mm	40	120
HT6D231	14,0	600 mm	490 mm	1	50
HT6D233	16,0	260 mm	185 mm	25	75
HT6D236	16,0	600 mm	490 mm	10	40
HT6D237	18,0	260 mm	185 mm	15	45
HT6D240	18,0	600 mm	490 mm	10	40
HT6D242	20,0	600 mm	490 mm	5	40
HT6D248	24,0	600 mm	490 mm	1	20

EN Masonry drill bit set **PL** Zestaw wiertel do betonu **RU** Набор сверл по бетону **UK** Набор свердел по бетону **LT** Betono gražtų rinkinys **LV** Betona urbjū komplekts **ET** Betooniuuride komplekt **SK** Súprava vrtákov do betónu **CZ** Sada vrtáků do betonu

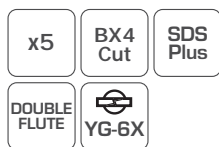

	∅	↔	↔	📦	📦
HT6D370	5,0	110 mm	50 mm	5	30
	6,0	110 mm	50 mm		
	6,0	160 mm	90 mm		
	8,0	160 mm	90 mm		
	10,0	160 mm	90 mm		

EN Flat chisel **PL** Dłuto płaskie **RU** Зубило плоское **UK** Плоске долото **LT** Plokščias kaltas **LV** Plakans kaltis **ET** Lapik peitel **SK** Ploché dláto **CZ** Ploché dláto

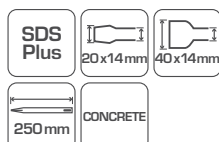

	↔	📦	📦
HT6D281	20 × 14 × 250 mm	1	75
HT6D282	40 × 14 × 250 mm	1	75

EN Pointed chisel **PL** Dłuto szpicak **RU** Зубило пикообразное **UK** Загострене долото **LT** Smailus kaltas **LV** Kalts pikis **ET** Punktpeitel **SK** Špicaté dláto **CZ** Dláto s hrotem

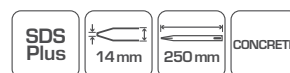

	↔	📦	📦
HT6D280	14 × 250 mm	1	80

EN Gouge chisel **PL** Dłuto do brzdowania **RU** Зубило канавочное **UK** Долото для борозни **LT** Kaltas freza **LV** Kalts gropfrēze **ET** Peitel süvenditeks **SK** Sekáč **CZ** Dláto na sekáč

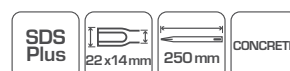

	↔	📦	📦
HT6D284	22 × 14 × 250 mm	1	50

EN Adapter for hole saw drill bits **PL** Adapter do otwornicy **RU** Адаптер для коронок **UK** Перехідник для коронок **LT** Adapteris skylių grąžtūi **LV** Adapteris saurumu urbim **ET** Augusae adapter **SK** Adaptér pre rezačku otvorov **CZ** Adaptér pro děrovku



	SDS Plus	M16		For: HT6D476 HT6D478				
			130mm		HT6D470	110 mm	1	100

EN Diamond hole saw **PL** Otwornica widiowa **RU** Коронка алмазная по бетону **UK** Коронка зубчата **LT** Karbido skylių grąžtas **LV** Karbīda saurumu urbis **ET** Augusaag volframkarbiidiga **SK** Rezačka otvorov s karbidovou špičkou **CZ** Diamantová děrovka



		CONCRETE	x 4	M16				
					HT6D476	67 mm	1	25
					HT6D478	82 mm	1	25

EN Pointed chisel **PL** Dłuto punktak **RU** Зубило пикообразное **UK** Перфораторне долото **LT** Kaltas žymeklis **LV** Kalts punktsitis **ET** Meisel **SK** Dierovacie dláto **CZ** Důlkovač



SDS MAX			CONCRETE				
	18 mm	400 mm		HT6D290	18 x 400 mm	1	25

EN Adapter for hole saw drill bits **PL** Adapter do otwornicy **RU** Адаптер для коронок по бетону **UK** Перехідник для коронок **LT** Adapteris skylių grąžtūi **LV** Adapteris saurumu urbim **ET** Augusae adapter **SK** Adaptér pre rezačku otvorov **CS** Adaptér pro děrovku



SDS MAX	M16	SUPER LOCK		For: HT6D484 HT6D486 HT6D487 HT6D489				
			120mm		HT6D492	160 mm	1	50

EN Adapter for hole saw drill bits **PL** Adapter do otwornicy **RU** Адаптер для коронок по бетону **UK** Перехідник для коронок **LT** Adapteris skylių grąžtūi **LV** Adapteris saurumu urbim **ET** Augusae adapter **SK** Adaptér pre rezačku otvorov **CZ** Adaptér pro děrovku



	SDS Plus	M16		For: HT6D484 HT6D486 HT6D487 HT6D489				
			120mm		HT6D490	110 mm	1	100

EN Carbide hole-saw drill bits **PL** Otwornica widiowa **RU** Коронка твердосплавная по бетону **UK** Коронка зубчата **LT** Karbido skylių grąžtas **LV** Karbīda saurumu urbis **ET** Augusaag volframkarbiidiga **SK** Rezačka otvorov s karbidovou špičkou **CZ** Diamantová děrovka



HT6D484	65 mm	1	40
HT6D486	67 mm	1	20
HT6D487	80 mm	1	20
HT6D489	83 mm	1	20

CONCRETE			M16
----------	--	--	------------

EN Flat chisel **PL** Dłuto płaskie **RU** Зубило плоское **UK** Плоска стамеска **LT** Plokščias kaltas **LV** Plakans kalts **ET** Lapik peitel **SK** Ploché dláto **CS** Ploché dláto



SDS MAX			CONCRETE				
	25 x 18 mm	400 mm		HT6D291	25 x 18 mm	1	25
				HT6D292	50 x 18 mm	1	25

EN Masonry drill bit **PL** Wiertło do betonu **RU** Сверло по бетону **UK** Свердло по бетону **LT** Grąžtas betonui **LV** Urbis betonam **ET** Betooniuur **SK** Vrták do betonu **CS** Vrták do betonu



HT6D380	4,0	75 mm	45 mm	100	400
HT6D381	5,0	85 mm	45 mm	100	400
HT6D382	6,0	100 mm	60 mm	100	400
HT6D383	6,0	150 mm	100 mm	50	400
HT6D384	8,0	120 mm	75 mm	50	400
HT6D385	8,0	200 mm	140 mm	50	200
HT6D388	10,0	120 mm	75 mm	50	200
HT6D389	10,0	200 mm	140 mm	50	200
HT6D392	12,0	120 mm	75 mm	50	200

	HRC 88-89	CONCRETE	
--	------------------	----------	--

EN Masonry drill bit set PL Zestaw wiertel do betonu RU Набор сверл по бетону UK Набір свердел по бетону LT Betono grąžtų rinkinys LV Betona urbju komplekts ET Betoonuipuuride komplekt SK Súprava vrtákov do betónu CS Sada vrtáků do betonu



Folder	Ø	Length	Length	Box	Box
HT6D378	4 mm	75 mm		6	60
	5 mm	85 mm			
	6 mm	100 mm			
	8 mm	120 mm			
	10 mm	120 mm			

EN Metal drill bit set PL Zestaw wiertel RU Набор сверл UK Набір свердел LT Gražtų rinkinys LV Urbju komplekts ET Puurikomplekt SK Súprava vrtákov CS Sada vrtáků

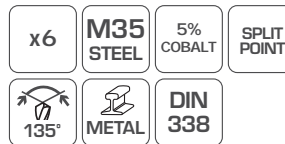

Folder	Ø	Length	Length	Box	Box
HT6D186	2,0	49 mm	24 mm	6	60
	3,0	61 mm	33 mm		
	4,0	75 mm	43 mm		
	5,0	86 mm	52 mm		
	6,0	93 mm	57 mm		
	8,0	117 mm	75 mm		

EN Metal drill bit PL Wiertto do metalu RU Сверло по металлу UK Свердло по металу LT Gražtas metalui LV Urbis metālam ET Metallii puur SK Vrták do kovu CS Vrták do kovu



Folder	Ø	Length	Length	Box	Box
HT6D802	1,0	34 mm	12 mm	50	300
HT6D807	1,5	40 mm	18 mm	50	300
HT6D812	2,0	49 mm	24 mm	50	300
HT6D817	2,5	57 mm	30 mm	50	300
HT6D822	3,0	61 mm	33 mm	50	300
HT6D824	3,2	65 mm	36 mm	50	300
HT6D825	3,3	65 mm	36 mm	50	300
HT6D827	3,5	70 mm	39 mm	50	300
HT6D832	4,0	75 mm	43 mm	50	300
HT6D834	4,2	75 mm	43 mm	10	100
HT6D837	4,5	80 mm	47 mm	10	100
HT6D840	4,8	86 mm	52 mm	10	100
HT6D842	5,0	86 mm	52 mm	10	100
HT6D844	5,2	86 mm	52 mm	10	100
HT6D847	5,5	93 mm	57 mm	10	100
HT6D852	6,0	93 mm	57 mm	10	100
HT6D854	6,2	101 mm	63 mm	10	60

Folder	Ø	Length	Length	Box	Box
HT6D857	6,5	101 mm	63 mm	10	60
HT6D862	7,0	109 mm	69 mm	10	60
HT6D867	7,5	109 mm	69 mm	10	60
HT6D872	8,0	117 mm	75 mm	10	60
HT6D874	8,2	117 mm	75 mm	10	60
HT6D877	8,5	117 mm	75 mm	10	60
HT6D882	9,0	125 mm	81 mm	10	60
HT6D887	9,5	125 mm	81 mm	10	60
HT6D892	10	133 mm	87 mm	10	40
HT6D893	10,2	133 mm	87 mm	10	40
HT6D894	10,5	133 mm	87 mm	10	40
HT6D895	11,0	142 mm	94 mm	10	40
HT6D896	11,5	142 mm	94 mm	10	40
HT6D897	12,0	151 mm	101 mm	10	40
HT6D898	12,5	151 mm	101 mm	10	40
HT6D899	13,0	151 mm	101 mm	10	40

EN Metal drill bit PL Wiertto do metalu RU Сверло по металлу UK Свердло по металу LT Gražtas metalui LV Urbis metālam ET Metallii puur SK Vrták do kovu CS Vrták do kovu



Folder	Ø	Length	Length	Box	Box
HT6D103	1,0	34 mm	12 mm	1	100
HT6D104	1,5	40 mm	18 mm	1	100
HT6D105	2,0	49 mm	24 mm	1	100
HT6D108	2,5	57 mm	30 mm	1	100
HT6D109	3,0	61 mm	33 mm	1	100
HT6D111	3,2	65 mm	36 mm	1	80
HT6D112	3,5	70 mm	39 mm	1	80
HT6D114	4,0	75 mm	43 mm	1	80
HT6D116	4,2	75 mm	43 mm	1	80
HT6D117	4,5	80 mm	47 mm	1	80
HT6D119	5,0	86 mm	52 mm	1	80

Folder	Ø	Length	Length	Box	Box
HT6D122	5,5	93 mm	57 mm	1	60
HT6D123	6,0	93 mm	57 mm	1	60
HT6D126	6,5	101 mm	63 mm	1	60
HT6D127	7,0	109 mm	69 mm	1	60
HT6D129	8,0	117 mm	75 mm	1	60
HT6D132	9,0	125 mm	81 mm	1	40
HT6D134	10,0	133 mm	87 mm	1	40
HT6D137	11,0	142 mm	94 mm	1	40
HT6D139	12,0	151 mm	101 mm	1	40
HT6D141	13,0	151 mm	101 mm	1	40

EN Metal drill bit set PL Zestaw wiertel do metalu RU Набор сверл по металлу UK Набір свердел по металу LT Metalo grąžtų rinkinys LV Metāla urbju komplekts ET Metalliiuuride komplekt SK Súprava vrtákov do kovu CS Sada vrtáků do kovu

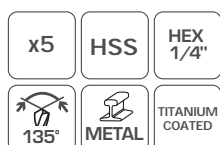

Folder	Ø	Length	Length	Box	Box
HT6D180	4,0	95 mm	43 mm	10	100
	5,0	106 mm	52 mm		
	6,0	113 mm	57 mm		
	8,0	117 mm	75 mm		
	10,0	133 mm	87 mm		

EN Two steps drill bit PL Wiertto dwustopniowe RU Сверло двухступенчатое UK Двоступенева дріль LT Dvieju rakorų grąžtas LV Divu rakārju urbis ET Kaheastmeline puur SK Dvojstupňový vrták CS Dvoustupňový vrták



Folder	Ø	Length	Length	Box	Box
HT6D330	6,5/9,5 mm	85 mm	42 mm	10	200

EN Glass and tile drill bit PL Wiertło do szkła i ceramiki RU Сверло для стекла и керамической плитки UK Свёрдло для скла та кераміки LT Gražtas stiklui ir keramikai LV Urbis stiklam un keramikai ET Puur klaasi ja keraamika jaoks SK Vrták do skla a keramiky CS Vrták do skla a keramiky



	□	∅	↔	▢	📦
HT6D084		4,0	65 mm	50	200
HT6D085		5,0	68 mm	50	200
HT6D086		6,0	72 mm	50	200
HT6D088		8,0	80 mm	50	200
HT6D090		10,0	90 mm	50	200



EN Step drill PL Wiertło stopniowe RU Сверло ступенчатое UK Ступінчасте свердло LT Pakopinis gražtas LV Daudzpakāpju urbis ET Astmikpuur SK Stupňovitý vrták CS Stupňovitý vrták



	□	∅	▢	📦
HT6D321		4-12 mm	10	100
HT6D322		4-20 mm	10	100
HT6D323		4-32 mm	10	100

EN Step drill set PL Zestaw wiertel stopniowych RU Набор ступенчатых сверл UK Набір свердел ступеневих LT Pakopinių gražtų rinkinys LV Daudzpakāpju urbjū kompleksis ET Astmikpuuride komplekt SK Súprava stupňovitých vrtákov CS Sada stupňovitých vrtáků

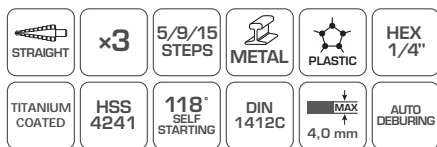

	□	∅	▢	📦
HT6D325		4-12 mm, 4-20 mm, 4-32 mm	10	50

EN Wood drill bit PL Wiertło do drewna RU Сверло по дереву UK Свёрдло по дереву LT Gražtas medienai LV Urbis kokam ET Puidupuur SK Vrták do dřeva CS Vrták do dřeva

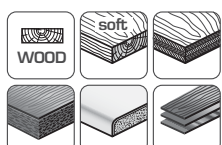

	□	∅	↔	▢	📦
HT6D523		3,0	60 mm	60	240
HT6D524		4,0	70 mm	60	240
HT6D525		5,0	85 mm	60	240
HT6D526		6,0	90 mm	60	240
HT6D527		7,0	105 mm	60	240
HT6D528		8,0	110 mm	60	240
HT6D530		10,0	120 mm	60	240

EN Drill saw bits set PL Zestaw wiertel – pił RU Набор сверл фрезерных UK Набір свердел – пилок LT Gražtų – pjūklų rinkinys LV Urbju – zāģu komplekts ET Puuride – saagide komplekt SK Súprava vrtákov – píľ CS Sada vrtáků – píľ



	□	∅	↔	↔	▢	📦
HT6D336		5,0 mm		73 mm	40	160
		6,0 mm	84 mm	84 mm		
		8,0 mm	92 mm	92 mm		

EN Step drill PL Wiertło stopniowe RU Сверло ступенчатое UK Ступінчасте свердло LT Pakopinis gražtas LV Daudzpakāpju urbis ET Astmikpuur SK Stupňovitý vrták CS Stupňovitý vrták

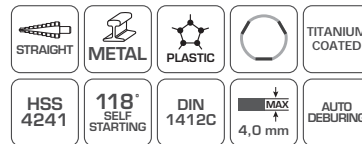

	□	∅	▢	📦
HT6D324		4-39 mm	10	50

EN Step drill spiral PL Wiertła stopniowe spiralne RU Ступенчатое сверло со спиральной канавкой UK Ступінчасті спіральні свердла LT Spiraliniai pakopiniai gražtai LV Spirālveida daudzpakāpju urbjū ET Spiraalsed astmikpuurid SK Stupňovité vrtáky špirálové CS Stupňovité vrtáky špirálové

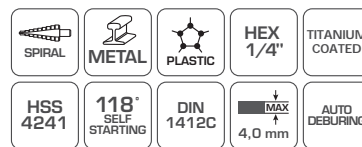

	□	∅	▢	📦
HT6D326		4-32 mm	10	100

EN Wood drill bit PL Wiertło topkowie RU Сверло перьевое UK Свёрдло лопаткове LT Mentinis gražtas LV Lāpstveida urbis ET Labapuur SK Lopatkový vrták CS Lopatkový vrták



	□	∅	↔	▢	📦
HT7D110		10	152 mm	50	200
HT7D112		12	152 mm	50	200
HT7D114		14	152 mm	50	200
HT7D116		16	152 mm	50	200
HT7D118		18	152 mm	50	200
HT7D120		20	152 mm	50	200
HT7D122		22	152 mm	50	200
HT7D124		24	152 mm	50	200
HT7D125		25	152 mm	50	200
HT7D128		28	152 mm	50	200
HT7D130		30	152 mm	50	200
HT7D132		32	152 mm	50	200
HT7D135		35	152 mm	50	200
HT7D138		38	152 mm	50	200
HT7D140		40	152 mm	50	200



EN Auger drill bit **PL** Wiertło spiralne do drewna **RU** Сверло спиральное по дереву **UK** Свердло по дереву **LT** Spiralinis grąžtas medienai **LV** Spirālveida urbis kokam **ET** Spiraalpuur puidule **SK** Špirálový vrták do dřeva **CZ** Spirální vrták do dřeva

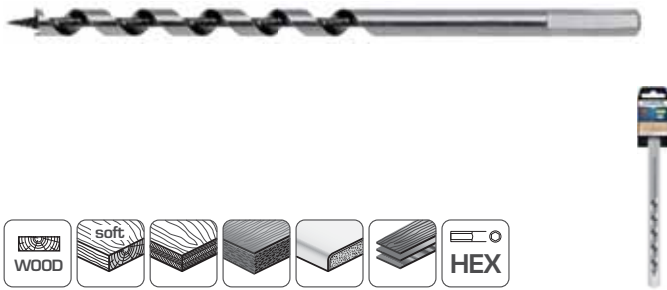

	□	∅	↔	↔	▢	▢
HT6D541	6,0	250 mm	180 mm	50	200	
HT6D543	8,0	250 mm	180 mm	50	200	
HT6D544	8,0	400 mm	310 mm	50	200	
HT6D545	10,0	250 mm	180 mm	50	100	
HT6D546	10,0	400 mm	310 mm	25	100	
HT6D547	12,0	250 mm	180 mm	50	100	
HT6D548	12,0	400 mm	310 mm	25	100	
HT6D549	14,0	250 mm	180 mm	50	100	
HT6D550	14,0	400 mm	310 mm	25	50	

	□	∅	↔	↔	▢	▢
HT6D551	16,0	250 mm	180 mm	25	100	
HT6D552	16,0	400 mm	310 mm	25	50	
HT6D553	18,0	250 mm	180 mm	25	50	
HT6D554	18,0	400 mm	310 mm	25	50	
HT6D555	20,0	250 mm	180 mm	25	50	
HT6D556	20,0	400 mm	310 mm	25	50	
HT6D557	22,0	250 mm	180 mm	25	50	
HT6D558	22,0	400 mm	310 mm	25	50	

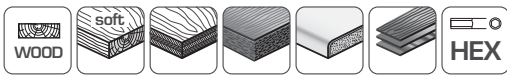

EN Extension **PL** Przedłużka do wiertel topatkowych **RU** Удлинитель для перьевого сверла **UK** Подовжувач для бурових долоток **LT** Prailginimas mentiniam grąžtam **LV** Lāpstveida urbju pagarinātājs **ET** Pikendaja labapuuriudele **SK** Nadstavec pre lopatkové vrtáky **CZ** Nástavec pro lopatkové vrtáky



□	▢	▢	▢
HT7D158	150 mm	50	200

EN Forstner bit **PL** Wiertło puszkowe **RU** Фреза для глухих отверстий **UK** Конічне свердло **LT** Kūginis grąžtas **LV** Koniskais urbis **ET** Kooniline puurotsik **SK** Kónický vrták **CZ** Konický vrták



□	∅	↔	↔	▢	▢
HT6D310	15	93,5 mm	8 mm	10	100
HT6D312	20	93,5 mm	8 mm	10	100
HT6D314	25	93,5 mm	8 mm	10	100
HT6D316	26	93,5 mm	8 mm	10	100
HT6D317	30	93,5 mm	8 mm	10	100
HT6D320	35	93,5 mm	10 mm	10	100



EN Tap and die set **PL** Zestaw do gwintowania **RU** Резьбонарезной набор **UK** Набір мітчиків та плашок **LT** Sriegio pjovimo **LV** Vitņu griežēji **ET** Keerme lõikurid **SK** Nástroje na rezanie vnútorných alebo vonkajších závitů **CZ** Nástroje na řezání vnitřních nebo vnějších závitů

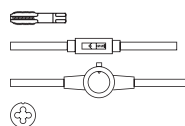

M3x0.5 M8x1.25
M4x0.7 M10x1.5
M5x0.8 M12x1.75
M6x1.0 NPT27x1/8
M7x1.0



□	▢	▢	▢
HT3B580	M3-M12	1	10

EN Hex shank stubby drill bit **PL** Wiertło do drewna **RU** Сверло по дереву **UK** Свердло по дереву **LT** Grąžtas medienai **LV** Urbis kokam **ET** Puidupuur **SK** Vrták do dřeva **CZ** Vrták do dřeva



□	∅	↔	↔	▢	▢
HT6D344	4,0 mm	60 mm	35 mm	50	250
HT6D345	5,0 mm	60 mm	35 mm	50	250
HT6D346	6,0 mm	60 mm	35 mm	50	250
HT6D348	8,0 mm	60 mm	35 mm	50	250

EN Countersink drill bit **PL** Wiertła do konfirmatów **RU** Сверло под конфирмат **UK** Свердло під конфирмат **LT** Konfirmatorių grąžtai **LV** Urbji konfirmātiem **ET** Puurid kruvidele **SK** Vrtáky do konfirmátů **CZ** Vrtáky do konfirmátů



□	∅	↔	↔	▢	▢
HT6D504	4,5 mm	90 mm	50 mm	10	250
HT6D505	5,0 mm	90 mm	50 mm	10	250

EN Set of screw-taps and drills **PL** Zestaw gwintowników i wiertel **RU** Набор метчиков и сверл **UK** Набір мітчиків та сверл **LT** Čiaurų ir grąžtų komplektas **LV** Krāņu un urbju komplekts **ET** Kraanide ja trellide komplekt **SK** Sada závitníků a vrtákov **CZ** Sada závitníků a vrtáků



M3x0.5
M4x0.7
M5x0.8
M6x1.0
M8x1.25
M10x1.5
M12x1.75
M12x1.75

∅ 2.5 mm
∅ 3.3 mm
∅ 4.2 mm
∅ 5.0 mm
∅ 6.8 mm
∅ 8.5 mm
∅ 10.2 mm



□	▢	▢	▢
HT3B581	M3-M12	1	20

EN Tap and die set PL Narzynki i gwintowniki RU метчиков и плашек UK Набір мітчиків та плашок LT Sriegio pjovimo LV Vītņu griezēji ET Keerme lõikurid SK Nástroje na rezanie vnútorných alebo vonkajších závitov CZ Nástroje na řezání vnitřních nebo vnějších závitů

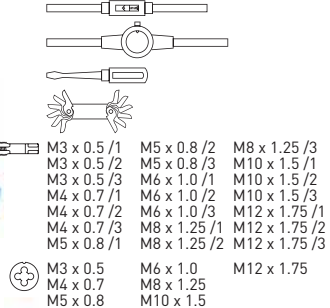
M3 x 0.5 /1 M5 x 0.8 /2 M8 x 1.25 /3
 M3 x 0.5 /2 M5 x 0.8 /3 M10 x 1.5 /1
 M3 x 0.5 /3 M6 x 1.0 /1 M10 x 1.5 /2
 M4 x 0.7 /1 M6 x 1.0 /2 M10 x 1.5 /3
 M4 x 0.7 /2 M6 x 1.0 /3 M12 x 1.75 /1
 M4 x 0.7 /3 M8 x 1.25 /1 M12 x 1.75 /2
 M5 x 0.8 /1 M8 x 1.25 /2 M12 x 1.75 /3

M3 x 0.5 M6 x 1.0 M12 x 1.75
 M4 x 0.7 M8 x 1.25
 M5 x 0.8 M10 x 1.5

HSS M3-M12 x32

HT3B582	M3-M12	1	10
---------	--------	---	----

EN Bi-metal hole saw mandrel PL Adapter do otwornic bi-metalowych RU Адаптер для коронок UK Перехідник для коронок LT Adapteris skylių grąžtams LV Adapteris caurumu urbjiem ET Augusaagide adapter SK Adaptér pre rezačky otvorov CS Adaptér pro děrovky



HSS HEX 7/16"

HT6D462	14-30 mm	10	100
HT6D463	32-152 mm	10	100

EN Bi-metal hole saw PL Otwornica bimetalowa RU Коронка биметаллическая UK Биметалева отворова коронка LT Bimetalo skylių grąžtas LV Bimetāla caurumu urbis ET Bimetallist augusaag SK Bimetalová rezačka otvorov CZ Bimetalová děrovka



M42 STEEL 8% COBALT BiMetal 4-6 TPI METAL INOX WOOD PLASTIC Cu Al CAST IRON 38 mm

HT6D404	20 mm	10	100	HT6D436	68 mm	10	50
HT6D406	22 mm	10	100	HT6D437	70 mm	10	50
HT6D408	25 mm	10	100	HT6D438	73 mm	10	50
HT6D410	29 mm	10	100	HT6D439	76 mm	5	50
HT6D412	32 mm	10	100	HT6D440	79 mm	5	50
HT6D414	35 mm	10	100	HT6D441	83 mm	5	50
HT6D416	38 mm	10	100	HT6D442	86 mm	5	50
HT6D417	40 mm	10	100	HT6D445	95 mm	5	20
HT6D420	44 mm	10	100	HT6D447	102 mm	5	20
HT6D424	51 mm	10	50	HT6D448	105 mm	5	20
HT6D426	54 mm	10	50	HT6D450	111 mm	5	10
HT6D429	57 mm	10	50	HT6D452	121 mm	5	10
HT6D431	60 mm	10	50	HT6D453	127 mm	5	10
HT6D433	64 mm	10	50	HT6D455	140 mm	5	10
HT6D435	67 mm	10	50	HT6D466	80 mm	5	50

EN Diamond hole saw PL Otwornica diamentowa RU Коронка алмазная UK Алмазна коронка LT Deimantinis skylių grąžtas LV Dimanta caurumu urbis ET Teemantaugusaag SK Diamantová rezačka otvorov CS Diamantová děrovka



HT7D270	6 mm	1	300
HT7D272	8 mm	1	300
HT7D274	10 mm	1	300
HT7D276	12 mm	1	300
HT7D278	14 mm	1	300
HT7D280	20 mm	1	100
HT7D282	25 mm	1	100
HT7D284	28 mm	1	100
HT7D285	30 mm	1	100
HT7D286	35 mm	1	100
HT7D290	55 mm	1	50
HT7D294	68 mm	1	50
HT7D296	75 mm	1	50

BRAZED DIAMOND DRY DIAMOND M14

EN Diamond hole saw PL Otwornica diamentowa RU Коронка алмазная UK Алмазна коронка LT Deimantinis skylių grąžtas LV Dimanta caurumu urbis ET Teemantaugusaag SK Diamantová rezačka otvorov CS Diamantová děrovka



HT7D306	6 mm	36	360	HT7D338	38 mm	8	80
HT7D308	8 mm	36	360	HT7D340	40 mm	8	80
HT7D310	10 mm	36	360	HT7D344	44 mm	8	80
HT7D312	12 mm	36	360	HT7D350	50 mm	4	40
HT7D314	14 mm	24	240	HT7D353	53 mm	4	40
HT7D318	18 mm	24	240	HT7D360	60 mm	4	40
HT7D322	22 mm	24	240	HT7D365	65 mm	4	40
HT7D325	25 mm	12	120	HT7D367	67 mm	4	40
HT7D332	32 mm	8	80	HT7D373	73 mm	4	40
HT7D335	35 mm	8	80	HT7D383	83 mm	5	20

DIAMOND HEX

EN Diamond blade PL Tarcza diamentowa RU Диск отрезной алмазный UK Алмазний кыр LT Deimantinis diskas LV Dimanta griežamais disks ET Teemantketas SK Diamantový kotúč CS Diamantový kotouč



HT6D701	115 mm	1,4 mm	1,4 mm	22,2 mm	50	100
HT6D702	125 mm	1,6 mm	7 mm	22,2 mm	50	100
HT6D703	180 mm	1,8 mm	7,5 mm	25,4 mm	1	50
HT6D706	230 mm	1,9 mm	7 mm	22,2 mm	1	25

SUPER THIN C max: 13.300 min⁻¹ EN 13236 GRANITE CERAMICS

EN Diamond blade PL Tarcza diamentowa RU Диск отрезной алмазный UK Алмазний кыр LT Deimantinis diskas LV Dimanta griežamais disks ET Teemantketas SK Diamantový kotúč CS Diamantový kotouč



HT6D711	115 mm	1,3 mm	22,2 mm	50	100
HT6D712	125 mm	1,4 mm	22,2 mm	50	100
HT6D716	230 mm	2,0 mm	22,2 mm	1	25

SUPER THIN C max: 13.300 min⁻¹ GRANITE CERAMICS

EN Diamond blade PL Tarcza diamentowa RU Диск отрезной алмазный UK Алмазний круг LT Deimantinis diskas LV Dimanta griežamais disks ET Teemantketas SK Diamantový kotúč CZ Diamantový kotouč



EN 12236 SUPER SLIM
GRANITE CERAMICS

	□	∅	⊥	⊥	⊙	📦
HT6D721	115 mm	1,2 mm	22,2 mm		max: 13,300 min ⁻¹	50 100
HT6D722	125 mm	1,2 mm	22,2 mm		max: 12,000 min ⁻¹	50 100

EN Diamond blade PL Tarcza diamentowa RU Диск отрезной алмазный UK Алмазний круг LT Deimantinis diskas LV Dimanta griežamais disks ET Teemantketas SK Diamantový kotúč CZ Diamantový kotouč



EN 12236 LASER WELDED CONCRETE ASPHALT

	□	∅	⊥	⊥	⊙	📦
HT6D742	125 mm	2,2 mm	22,2 mm		max: 13,300 min ⁻¹	50 100
HT6D746	230 mm	2,2 mm	22,2 mm			1 25

EN Diamond blade PL Tarcza diamentowa RU Диск отрезной алмазный UK Алмазний круг LT Deimantinis diskas LV Dimanta griežamais disks ET Teemantketas SK Diamantový kotúč CZ Diamantový kotouč



EN 13236 LASER WELDED CONCRETE ASPHALT

	□	∅	⊥	⊥	⊙	📦
HT6D748	350 mm	3,2 mm	25,4 mm			1 10

EN Diamond blade PL Tarcza diamentowa RU Диск алмазний UK Алмазний круг LT Deimantinis diskas LV Dimanta griežamais disks ET Teemantketas SK Diamantový kotúč CZ Diamantový kotouč



TURBO EN 12,250 min⁻¹ FOR GRINDING CONCRETE

	□	∅	⊥	⊥	⊙	📦
HT6D992	125 mm	5 mm	22,2 mm			1 25

EN Grinding wheel for metal and inox PL Tarcza korundowa do cięcia metalu i inoxxu RU Диск отрезной по металлу и нержавеющей стали UK Корундовый диск для різання металу та інноксу LT Korundo diskas metalui ir inox plieniui pjauti LV Korunda disks metāla un inox tērauda griešanai ET Korundketas metalli ja inoxi lōikamiseks SK Korundový kotúč na rezanie kovu a inoxxu CZ Korundový kotouč na řezání kovu a inoxxu



STEEL INOX C max: 12,250 /min Vmax: 80m/s FLAT

	□	∅	⊥	⊥	⊙	📦
HT6D601	115 mm	1,0 mm	22,23 mm			1 25
HT6D602	125 mm	1,0 mm	22,23 mm			1 25
HT6D604	230 mm	1,9 mm	22,23 mm			1 25
HT6D616	125 mm	0,8 mm	22,23 mm			1 25

EN Grinding wheel for metal and inox PL Tarcza korundowa do cięcia metalu i inoxxu RU Диск отрезной по металлу и нержавеющей стали UK Корундовый диск для різання металу та інноксу LT Korundo diskas metalui ir inox plieniui pjauti LV Korunda disks metāla un inox tērauda griešanai ET Korundketas metalli ja inoxi lōikamiseks SK Korundový kotúč na rezanie kovu a inoxxu CZ Korundový kotouč na řezání kovu a inoxxu



STEEL INOX C max: 12,250 /min Vmax: 80m/s FLAT

	□	∅	⊥	⊥	⊙	📦
HT6D630	115 mm	1,0 mm	22,23 mm			1 400
HT6D631	125 mm	1,0mm	22,23mm			1 400
HT6D632	125mm	1,6mm	22,23mm			1 400
HT6D633	180mm	1,6mm	22,23mm			1 200
HT6D634	230mm	1,9mm	22,23mm			1 120

EN Metal grinding disc PL Tarcza do szlifowania metalu RU Диск шлифовальный по металлу UK Металевий шліфувальний диск LT Diskas metalui šlifuoti LV Disks metāla šīpēšanai ET Metalli lihvetas SK Kotúč na brúsenie kovu CZ Kotouč pro broušení kovu



STEEL C max: 13,300 min⁻¹ Vmax: 80m/s DEPRESSED

	□	∅	⊥	⊥	⊙	📦
HT6D635	115 mm	6,0 mm	22,23 mm			1 100
HT6D636	125 mm	6,0 mm	22,23 mm			1 100
HT6D638	230 mm	6,8 mm	22,23 mm			1 40

EN Grinding wheel for inox PL Tarcza korundowa do cięcia inoxxu RU Диск отрезной по нержавеющей стали UK Корундовый диск для різання інноксу LT Korundo diskas inox plieniui pjauti LV Korunda disks inox tērauda griešanai ET Korundketas inoxi lōikamiseks SK Korundový kotúč na rezanie inoxxu CZ Korundový kotouč na řezání inoxxu



INOX C max: 12,250 /min Vmax: 80m/s FLAT

	□	∅	⊥	⊥	⊙	📦
HT6D606	125 mm	1,0 mm	22,23 mm			1 25

EN Grinding wheel for non-ferrous metal **PL** Tarcza do metali nieżelaznych **RU** Диск отрезной по цветному металлу **UK** Диск для кольорових металів **LT** Diskas spalvotiesiems metalams **LV** Disks krāsainiem metāliem **ET** Ketas värvilistele metallidele **SK** Kotúč do neželezných kovov **CZ** Kotouč na neželezné kovy



Cu Al	C no. 12,250 /min	Vmax. 80 m/s		HT6D640	125 mm	1,6 mm	22,23 mm	1	25
----------	-------------------------	-----------------	--	---------	--------	--------	----------	---	----

EN Jig saw blade, fast wood cut **PL** Brzeszczot do wyrzynarki do szybkiego cięcia drewna **RU** Полотно для электролобзика, быстрый рез **UK** Полотно лобзика для швидкого різання деревини **LT** Siaurapjūklis geležtė greitam medienos pjūvimui **LV** Finierzāģa asmens koka ātrai griešanai **ET** Saelehed tikksaele puidu kiireks lõikamiseks **SK** Čepel' do píly na rýchle rezanie dreva **CZ** Pilový list na rychlé řezání dřeva



Festool, De Walt, Kress, AEG, Black & Decker, Bosch, Makita, Hitach, Hilti, Milwaukee

SK5	x5			HT6D651	75x100 mm	100	400

EN Jig saw blades, fast cut **PL** Brzeszczoty do wyrzynarki do szybkich cięć **RU** Полотно для электролобзика, быстрый рез **UK** Полотна лобзика для швидкого різання **LT** Siaurapjūklis geležtė greitam pjūvimui **LV** Finierzāģa asmeņi ātrai griešanai **ET** Saelehed tikksaele kiireks lõikamiseks **SK** Čepel' do píly na rýchle rezanie **CZ** Pilové listy na rychlé řezání



x2	CrV			HT6D654-2	110 x 132 mm	25	250

EN Jig saw blade, curved wood cut **PL** Brzeszczot do wyrzynarki do cięcia krzywoliniowego drewna **RU** Полотно для электролобзика, криволинейный рез **UK** Полотна лобзика для криволінійних вирізів по дереву **LT** Siaurapjūklis geležtė kreiviniam medienos pjūvimui **LV** Finierzāģa asmens koka slīpai griešanai **ET** Saelehed tikksaele kõveraajoonelise puidu lõikamiseks **SK** Čepel' do píly na zakřivené rezanie dřeva **CZ** Pilový list na zakřivené řezání dřeva



Festool, De Walt, Kress, AEG, Black & Decker, Bosch, Makita, Hitach, Hilti, Milwaukee

HCS 65Mn		x5	12 TPI	HT6D657	50 x 76 mm	100	400

EN Jig saw blades, fast cut **PL** Brzeszczoty do wyrzynarki do szybkich cięć **RU** Полотно для электролобзика, быстрый рез **UK** Полотна лобзика для швидкого різання **LT** Siaurapjūklis geležtė greitam pjūvimui **LV** Finierzāģa asmeņi ātrai griešanai **ET** Saelehed tikksaele kiireks lõikamiseks **SK** Čepel' do píly na rýchle rezanie **CZ** Pilové listy na rychlé řezání



x2	CrV			HT6D650-2	75 x 100 mm	25	250

EN Jig saw blade, fast wood cut **PL** Brzeszczot do wyrzynarki do szybkiego cięcia drewna **RU** Полотно для электролобзика, быстрый рез **UK** Полотно лобзика для швидкого різання деревини **LT** Siaurapjūklis geležtė greitam medienos pjūvimui **LV** Finierzāģa asmens koka ātrai griešanai **ET** Saelehed tikksaele puidu kiireks lõikamiseks **SK** Čepel' do píly na rýchle rezanie dřeva **CZ** Pilový list na rychlé řezání dřeva



Festool, De Walt, Kress, AEG, Black & Decker, Bosch, Makita, Hitach, Hilti, Milwaukee

HCS 65Mn	x5			HT6D653	100 x 126 mm	100	400

EN Jig saw blades, clean cut **PL** Brzeszczoty do wyrzynarki do czystych cięć **RU** Полотно для электролобзика, чистый рез **UK** Полотна лобзика для чистого різання **LT** Siaurapjūklis geležtė švariam pjūvimui **LV** Finierzāģa asmeņi tīrai griešanai **ET** Saelehed tikksaele puhtaks lõikamiseks **SK** Čepel' do píly na čisté rezanie **CZ** Pilové listy na čisté řezání



x2	CrV			HT6D656-2	75 x 100 mm	25	250

EN Jig saw blade, fast curved wood cut **PL** Brzeszczot do wyrzynarki do szybkiego cięcia krzywoliniowego drewna **RU** Полотно для электролобзика, быстрый криволинейный рез **UK** Полотно лобзика для швидкого вигнутого різання дерева **LT** Siaurapjūklis geležtė greitam kreiviniam medienos pjūvimui **LV** Finierzāģa asmeņi ātrai un slīpai griešanai **ET** Saelehed tikksaele kõveraajoonelise puidu kiireks lõikamiseks **SK** Čepel' do píly na rýchle zakřivené rezanie dřeva **CZ** Pilový list na rychlé zakřivené řezání dřeva



Festool, De Walt, Kress, AEG, Black & Decker, Bosch, Makita, Hitach, Hilti, Milwaukee

HCS 65Mn			x5		HT6D659	75 x 100 mm	100	400



EN Jig saw blades, clean cut **PL** Brzeczczoty do wyrzynarki do czystych cięć **RU** Полотно для электролобзика, чистый рез **UK** Полотна до лобзика для чистого, прямого різання **LT** Siaurapjūklis geležtės švaram tiesiam pjūvimui **LV** Finierzāģa asmeņi tīrai un taisnai griešanai **ET** Saelehed tikksaele puhtaks sirgejooneliseks lõikamiseks **SK** Čepelē do pily na čistě rovné rezanie **CZ** Pilové listy na čistě rovné řezání



x2 CrV CLEAN CUT T-type

12 TPI min 3mm max 60mm

soft

HT6D660-2	75 x 100 mm	25	250
-----------	-------------	----	-----

EN Jig saw blades, clean curved cut **PL** Brzeczczoty do wyrzynarki do czystych cięć krzywoliniowych **RU** Полотно для электролобзика, чистый криволинейный рез **UK** Полотна лобзика для чистого криволинейного різання **LT** Siaurapjūklis geležtės švaram kreiviniam pjūvimui **LV** Finierzāģa asmeņi tīrai un slīpai griešanai **ET** Saelehed tikksaele puhtaks kõverajooneliseks lõikamiseks **SK** Čepelē do pily na čistě zakřivené rezanie **CZ** Pilové listy na čistě zakřivené řezání



x2 CrV CLEAN CUT CURVE CUT

T-type 12 TPI min 3mm max 60mm

soft

HT6D661-2	75 x 100 mm	25	250
-----------	-------------	----	-----

EN Jig saw blades, precision curved cut **PL** Brzeczczoty do wyrzynarki do precyzyjnych cięć krzywoliniowych **RU** Полотно для электролобзика, точный криволинейный рез **UK** Полотна лобзика для точних вигнутих різів **LT** Siaurapjūklis geležtės švaram kreiviniam pjūvimui **LV** Finierzāģa asmeņi precīzai un slīpai griešanai **ET** Saelehed tikksaele kõverajooneliseks täppislõikamiseks **SK** Čepelē do pily na precízne zakřivené rezanie **CZ** Pilové listy na precízni zakřivené řezání



x2 CrV CLEAN CUT CURVE CUT T-type

10 TPI min 4mm max 30mm

soft hard

HT6D663-2	75 x 100 mm	25	250
-----------	-------------	----	-----

EN Jig saw blade, clean wood cut **PL** Brzeczczot do wyrzynarki do czystych cięć drewna **RU** Полотно для электролобзика, чистый рез **UK** Полотно лобзика для чистого різання деревини **LT** Siaurapjūklis geležtės švaram medienos pjūvimui **LV** Finierzāģa asmens koka tīrai griešanai **ET** Saelehed tikksaele puhtaks puudu lõikamiseks **SK** Čepelē do pily na čistě rezanie dreva **CZ** Pilový list na čistě řezání dřeva



HCS 65Mn CLEAN CUT x5 10 TPI

T-type teeth shape soft

min 4mm max 30mm

HT6D665	75 x 100 mm	100	400
---------	-------------	-----	-----

EN Jig saw blade, clean wood cut **PL** Brzeczczot do wyrzynarki do czystych cięć drewna **RU** Полотно для электролобзика, чистый рез **UK** Полотно лобзика для чистого різання деревини **LT** Siaurapjūklis geležtės švaram medienos pjūvimui **LV** Finierzāģa asmens koka tīrai griešanai **ET** Saelehed tikksaele puhtaks puudu lõikamiseks **SK** Čepelē do pily na čistě rezanie dreva **CZ** Pilový list na čistě řezání dřeva



Festool, De Walt, Kress, AEG, Black & Decker, Bosch, Makita, Hitach, Hilti, Milwaukee

HCS 65Mn CLEAN CUT x5 10 TPI T-type

teeth shape soft

min 4mm max 30mm

HT6D666	75 x 100 mm	100	400
---------	-------------	-----	-----

EN Jig saw blade, clean wood cut **PL** Brzeczczot do wyrzynarki do czystych cięć drewna **RU** Полотно для электролобзика, чистый рез **UK** Полотно лобзика для чистого різання деревини **LT** Siaurapjūklis geležtės švaram medienos pjūvimui **LV** Finierzāģa asmens koka tīrai griešanai **ET** Saelehed tikksaele puhtaks puudu lõikamiseks **SK** Čepelē do pily na čistě rezanie dreva **CZ** Pilový list na čistě řezání dřeva



Festool, De Walt, Kress, AEG, Black & Decker, Bosch, Makita, Hitach, Hilti, Milwaukee

HCS 65Mn CLEAN CUT x5 6 TPI

T-type teeth shape soft

min 4mm max 30mm

HT6D667	75 x 100 mm	100	400
---------	-------------	-----	-----

EN Jig saw blade, clean wood cut **PL** Brzeczczot do wyrzynarki do czystych cięć drewna **RU** Полотно для электролобзика, чистый рез **UK** Полотно лобзика для чистого різання деревини **LT** Siaurapjūklis geležtės švaram medienos pjūvimui **LV** Finierzāģa asmeņi kompleksā **ET** Tikksae lehtede komplekt **SK** Súprava čepelí do pil **CZ** Sada pilových listů



Festool, De Walt, Kress, AEG, Black & Decker, Bosch, Makita, Hitach, Hilti, Milwaukee

HCS 65Mn CLEAN CUT x5 8 TPI

T-type teeth shape soft

min 3mm max 60mm

HT6D668	90 x 116 mm	100	400
---------	-------------	-----	-----

EN Jig saw blades set **PL** Zestaw brzeczczotów do wyrzynarek **RU** Набор полотен для электролобзика **UK** Набір лез до лобзика **LT** Siaurapjūklis geležčių rinkinys **LV** Finierzāģa asmeņu komplekts **ET** Tikksae lehtede komplekt **SK** Súprava čepelí do pil **CZ** Sada pilových listů



WOOD x3 METAL x2 FAST CUT CLEAN CUT

CURVE CUT T-type

	mm	mm	TPI		
HT6D690	HT6D650	75	100	8-60	6
	HT6D660	75	100	3-60	12
	HT6D668	50	75	2-20	20
	HT6D670	50	75	1,5-3	21
HT6D674	50	75	3-6	12	

EN Jig saw blades, extreme curved cut **PL** Brzeszczoty do wyrzynarek do cięć po ostrych łukach **RU** Полотно для электролобзика, фигурный рез **UK** Полотна лобзика для різких криволінійних різів **LT** Siaurapjūklis geležtės pjūvimui kreiva linija **LV** Finierzāga asmeņi griešanai pa aso līkni **ET** Saelehed tikksaele jārskude nurkade lõikamiseks **SK** Čepele do píly na rezanie ostrých oblůvků **CZ** Pilové listy na řezání ostrých oblůků



x2 CrV
EXTREME CURVE CUT
8-11 TPI
T-type

min 3 mm max 80 mm

soft hard

HT6D682-2	95 x 115 mm	25	250
-----------	-------------	----	-----

EN Jig saw blade, metal cut **PL** Brzeszczot wyrzynarki do cięcia metalu **RU** Полотно для электролобзика по металлу **UK** Полотно лобзика для різання металу **LT** Siaurapjūklis geležtės metalo pjūvimui **LV** Finierzāga asmens metāla griešanai **ET** Saelehed tikksaele metalli lõikamiseks **SK** Čepeľ do píly na rezanie kovu **CZ** Pilový list na řezání kovu



Festool, De Walt, Kress, AEG, Black & Decker, Bosch, Makita, Hitach, Hilti, Milwaukee

HSS STRAIGHT CUT x5 T-type

teeth shape

HT6D672	75 x 100 mm	100	400
---------	-------------	-----	-----

EN Jig saw blades, universal in use **PL** Brzeszczoty do wyrzynarki do cięć uniwersalnych **RU** Полотно для электролобзика универсальное **UK** Полотна лобзика для універсальних розрізів **LT** Siaurapjūklis geležtės universaliam pjūvimui **LV** Finierzāga asmeņi universālai griešanai **ET** Saelehed tikksaele universaalseks lõikamiseks **SK** Čepele do píly na univerzálné rezanie **CZ** Pilové listy na univerzální řezání



x2 BiMetal MULTI 10-14 TPI T-type

min 3 mm max 100 mm METAL AI Cu, Ni Zn

soft hard

HT6D680-2	110 x 132 mm	25	250
-----------	--------------	----	-----

EN Reciprocating saw blade **PL** Brzeszczot do pily szablastej **RU** Полотно для сабельной пилы **UK** Полотно до пилки шаблевої **LT** Tiesinio pjūklis geležtės **LV** Koka zāga asmens **ET** Saabelsae leht **SK** Pilový list pre šablotivú pílu **CZ** Pilový list pro šavlovou pílu



BiMetal 14 TPI STEEL

HT6D902	280 mm 300 mm 0,9 mm	20	100
---------	----------------------------	----	-----

EN Jig saw blade, metal cut **PL** Brzeszczot wyrzynarki do cięcia metalu **RU** Полотно для электролобзика по металлу **UK** Полотно лобзика для різання металу **LT** Siaurapjūklis geležtės metalo pjūvimui **LV** Finierzāga asmens metāla griešanai **ET** Saelehed tikksaele metalli lõikamiseks **SK** Čepeľ do píly na rezanie kovu **CZ** Pilový list na řezání kovu



Festool, De Walt, Kress, AEG, Black & Decker, Bosch, Makita, Hitach, Hilti, Milwaukee

HSS STRAIGHT CUT x5 12 TPI

T-type teeth shape

HT6D671	50 x 76 mm	100	400
---------	------------	-----	-----

EN Jig saw blade, metal cut **PL** Brzeszczot wyrzynarki do cięcia metalu **RU** Полотно для электролобзика по металлу **UK** Полотно лобзика для різання металу **LT** Siaurapjūklis geležtės metalo pjūvimui **LV** Finierzāga asmens metāla griešanai **ET** Saelehed tikksaele metalli lõikamiseks **SK** Čepeľ do píly na rezanie kovu **CZ** Pilový list na řezání kovu



Festool, De Walt, Kress, AEG, Black & Decker, Bosch, Makita, Hitach, Hilti, Milwaukee

HSS STRAIGHT CUT x5 21 TPI

T-type teeth shape

HT6D673	100 x 132 mm	100	400
---------	--------------	-----	-----

EN Reciprocating saw blade **PL** Brzeszczot do pily szablastej **RU** Полотно для сабельной пилы **UK** Полотно до пилки шаблевої **LT** Tiesinio pjūklis geležtės **LV** Koka zāga asmens **ET** Saabelsae leht **SK** Pilový list pre šablotivú pílu **CZ** Pilový list pro šavlovou pílu



BiMetal 14 TPI STEEL

HT6D901	130 mm 150 mm 0,9 mm	20	100
---------	----------------------------	----	-----

EN Reciprocating saw blade **PL** Brzeszczot do pily szablastej **RU** Полотно для сабельной пилы **UK** Полотно до пилки шаблевої **LT** Tiesinio pjūklis geležtės **LV** Koka zāga asmens **ET** Saabelsae leht **SK** Pilový list pre šablotivú pílu **CZ** Pilový list pro šavlovou pílu







BiMetal 10-14 TPI METAL AI



soft hard

HT6D904	210 mm 230 mm 0,9 mm	20	100
---------	----------------------------	----	-----

EN Reciprocating saw blade PL Brzeszczot do pily szablastej RU Полотно для сабельной пилы UK Полотно до пилки шаблевої LT Tiesinio pjūkllo geležtė LV Koka zāga asmens ET Saabelsae leht SK Pílový list pre šabovitú pílu CZ Pílový list pro šavlovou pílu











Code	Length	Width	Quantity	Packaging
HT6D916	210 mm	1,57 mm	20	100
	230 mm			
	230 mm			
	230 mm			

EN Reciprocating saw blade PL Brzeszczot do pily szablastej RU Полотно для сабельной пилы UK Полотно до пилки шаблевої LT Tiesinio pjūkllo geležtė LV Koka zāga asmens ET Saabelsae leht SK Pílový list pre šabovitú pílu CZ Pílový list pro šavlovou pílu





Code	Length	Width	Quantity	Packaging
HT6D923	130 mm	0,9 mm	20	200
	150 mm			
	150 mm			

EN Flap wheel with shaft PL Ściernica listkowa trzpieniowa RU Круг шлифовальный лепестковый на шпильке UK Круг шлифовальний пелюстковий LT Lapelinis šlifavimo diskas su strypu LV Slīpripa ar kātu ET Tihvtlihvākai SK Listový brusný kotúč s trňom CZ Listový brusný kotouč s trnem



Code	Size	Grain	Quantity	Packaging
HT8D001	40x20x6 mm	G40	10	250
HT8D002		G60	10	250
HT8D003		G80	10	250
HT8D004		G100	10	250
HT8D005		G120	10	250
HT8D006		G150	10	250
HT8D010	60x30x6 mm	G40	10	250
HT8D011		G60	10	250
HT8D012		G80	10	250
HT8D013		G100	10	250
HT8D014		G120	10	250
HT8D015		G150	10	250
HT8D020	80x40x6 mm	G40	5	100
HT8D021		G60	5	100
HT8D022		G80	5	100
HT8D023		G100	5	100
HT8D024		G120	5	100
HT8D025		G150	5	100





EN Flap disc depressed PL Ściernica listkowa talerzowa RU Круг шлифовальный лепестковый UK Наждачний папір на диску LT Lapelinis šlifavimo diskas LV Slīpripa, diskevida ET Taldriklihvākai SK Diskový brusný kotúč s trňom CZ Diskový brusný kotouč s trnem







Code	Size	Grain	Quantity	Packaging
HT8D050	ø125 mm	22,4 mm	G36	10 100
HT8D051	ø125 mm	22,4 mm	G40	10 100
HT8D052	ø125 mm	22,4 mm	G60	10 100
HT8D053	ø125 mm	22,4 mm	G80	10 100
HT8D054	ø125 mm	22,4 mm	G100	10 100
HT8D055	ø125 mm	22,4 mm	G120	10 100





EN Abrasive disc PL Krążek ścierny RU Круг шлифовальный UK Круг наждачний LT Šlifavimo diskas LV Slīpripa ripa ET Lihvketas SK Brusný kotúč CZ Brusný kotouč





Code	Grain	Quantity	Packaging
HT8D100	G36	50	200
HT8D101	G40	50	200
HT8D102	G60	50	200
HT8D103	G80	50	200
HT8D104	G100	50	200
HT8D105	G120	50	200
HT8D106	G150	50	200
HT8D107	G180	50	200
HT8D108	G220	50	200



EN Abrasive disc PL Krążek ścierny RU Круг шлифовальный UK Круг наждачний LT Šlifavimo diskas LV Slīpripa ripa ET Lihvketas SK Brusný kotúč CZ Brusný kotouč



Code	Grain	Quantity	Packaging
HT8D120	G40	50	200
HT8D121	G60	50	200
HT8D122	G80	50	200
HT8D123	G100	50	200
HT8D124	G120	50	200
HT8D125	G150	50	200
HT8D126	G180	50	200
HT8D127	G220	50	200







EN Abrasive disc PL Krążek ścierny RU Круг шлифовальный UK Круг наждачний LT Šlifavimo diskas LV Slīpripa ripa ET Lihvketas SK Brusný kotúč CZ Brusný kotouč





Code	Grain	Quantity	Packaging
HT8D130	G40	10	160
HT8D131	G60	10	160
HT8D132	G80	10	160
HT8D133	G100	10	160
HT8D134	G120	10	160
HT8D135	G150	10	160
HT8D136	G180	10	160
HT8D137	G220	10	160
HT8D138	G320	10	160













EN Abrasive disc PL Krążek ścierny RU Круг шлифовальный UK Круг наждачний LT Šlifavimo diskas LV Slīpripa ripa ET Lihvketas SK Brusný kotúč CZ Brusný kotouč

Code	Grain	Quantity	Packaging
HT8D140	G60	10	160
HT8D141	G80	10	160
HT8D142	G100	10	160
HT8D143	G120	10	160
HT8D144	G150	10	160
HT8D145	G180	10	160
HT8D146	G220	10	160
HT8D147	G240	10	160
HT8D148	G280	10	160
HT8D149	G320	10	160
HT8D150	G400	10	160

EN Striping disc **PL** Ściernica z włókny do usuwania rdzy **RU** Круг абразивный синтетический торцевой **UK** Шліфувальний нетканый круг для видалення іржі **LT** Neaustinis šlifavimo diskas rūdims pašalinti **LV** Neausta auduma slīpripa rūsas noņemšanai **ET** Lausrīdest lihvetas rooste eemaldamiseks **SK** Brúsny kotúč z vlákny pre odstraňovanie hrdze **CZ** Brusný kotouč z vlákny pro odstraňování rzi



METAL/INOX/WOOD/PLASTIC	∅ 125 mm	22,2 mm	G _{max} : 12500 min ⁻¹	80 m/s
-------------------------	----------	---------	--	--------

HT8D190	20	80

EN Striping disc **PL** Ściernica z włókny do usuwania rdzy **RU** Круг абразивный синтетический торцевой **UK** Шліфувальний нетканый круг для видалення іржі **LT** Neaustinis šlifavimo diskas rūdims pašalinti **LV** Neausta auduma slīpripa rūsas noņemšanai **ET** Lausrīdest lihvetas rooste eemaldamiseks **SK** Brúsny kotúč z vlákny pre odstraňovanie hrdze **CZ** Brusný kotouč z vlákny pro odstraňování rzi



METAL/INOX/WOOD/PLASTIC	∅ 100 mm	∅ 6 mm	G _{max} : 4500 min ⁻¹	80 m/s
-------------------------	----------	--------	---	--------

HT8D195	10	40

EN Abrasive cloth **PL** Włókna ścierna **RU** Шлифлист из нетканого материала **UK** Абразивний нетканый матеріал **LT** Abrazyvinis neaustinis audinys **LV** Abrazīvs neausts audums **ET** Abrasiivriie **SK** Brúsna vlákna **CZ** Brusná vlákna



G400	x3	150x200 mm
------	----	------------

HT8D200	1	120

EN Rubber backing pad **PL** Krażek z rzepem **RU** Резиновая насадка под круги на липучке **UK** Диск на липучках **LT** Šlifavimo diskas su kibiomis juostelėmis **LV** Ripa ar velcro aizdari **ET** Ketas takjaga **SK** Kotúč so suchým zipsem **CZ** Kotouč se suchým zipem



∅ 125 mm	M14	∅ 7 mm	G _{max} : 10000 min ⁻¹
----------	-----	--------	--

		HOOK FASTENER
--	--	---------------

HT8D210	10	40

EN End brush with arbor **PL** Szczotka czotowa z trzpieniem **RU** Щетка-торцовка со стержнем **UK** Передня щітка зі шпилькою **LT** Kūginis šepetys su strypu **LV** Kausveida slīpēšanas birste ar kātu **ET** Otsahari tihvtiga **SK** Čelný kartáč s trňom **CZ** Čelní kartáč s trnem



75 mm	∅ 0.3 mm	BRASS WIRE	MAX 4500 RPM
-------	----------	------------	--------------

HT7D702	1	12

EN End brush with arbor **PL** Szczotka czotowa z trzpieniem **RU** Щетка-торцовка со стержнем **UK** Передня щітка зі шпилькою **LT** Kūginis šepetys su strypu **LV** Kausveida slīpēšanas birste ar kātu **ET** Otsahari tihvtiga **SK** Čelný kartáč s trňom **CZ** Čelní kartáč s trnem



75 mm	∅ 0.3 mm	STAINLESS STEEL WIRE	MAX 4500 RPM
-------	----------	----------------------	--------------

HT7D704	1	12

EN End brush with arbor **PL** Szczotka czotowa z trzpieniem **RU** Щетка-торцовка со стержнем **UK** Передня щітка зі шпилькою **LT** Kūginis šepetys su strypu **LV** Kausveida slīpēšanas birste ar kātu **ET** Otsahari tihvtiga **SK** Čelný kartáč s trňom **CZ** Čelní kartáč s trnem



75 mm	∅ 0.5 mm	STAINLESS STEEL WIRE	MAX 12 500 RPM
-------	----------	----------------------	----------------

HT7D706	1	12

EN Wheel brush with arbor **PL** Szczotka tarczowa z trzpieniem **RU** Щетка-торцовка со стержнем **UK** Дискава щітка зі шпилькою **LT** Diskinis šepetys su strypu **LV** Diskveida slīpēšanas birste ar kātu **ET** Ketashari tihvtiga **SK** Kotúčový kartáč s trňom **CZ** Kotoučový kartáč s trnem



100 mm	∅ 0.3 mm	BRASS WIRE	MAX 4500 RPM
--------	----------	------------	--------------

HT7D712	1	12



EN Wheel brush with arbor PL Szczotka tarczowa z trzpieniem RU Щетка-торцовка со стержнем UK Дискава щітка зі шпилькою LT Diskinis šepetys su strypu LV Diskveida slīpēšanas birste ar kātu ET Ketashari tihvtiga SK Kotúčový kartáč s trňom CZ Kotoučový kartáč s trnem

EN Wheel brush with arbor PL Szczotka tarczowa z trzpieniem RU Щетка-торцовка со стержнем UK Дискава щітка зі шпилькою LT Diskinis šepetys su strypu LV Diskveida slīpēšanas birste ar kātu ET Ketashari tihvtiga SK Kotúčový kartáč s trňom CZ Kotoučový kartáč s trnem



HT7D713	1	12

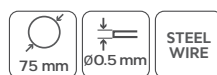

HT7D716	1	12

EN Knot wheel brush PL Szczotka tarczowa RU Щетка дисковая UK Дискава щітка LT Diskinis šepetys LV Diskveida slīpēšanas birste ET Ketashari SK Kotúčový kartáč CZ Kotoučový kartáč

EN Knot wheel brush PL Szczotka tarczowa RU Щетка дисковая UK Дискава щітка LT Diskinis šepetys LV Diskveida slīpēšanas birste ET Ketashari SK Kotúčový kartáč CZ Kotoučový kartáč



HT7D722	1	6



HT7D724	1	6

EN Knot wheel brush PL Szczotka tarczowa RU Щетка дисковая UK Щітка "чашка" LT Diskinis šepetys LV Diskveida slīpēšanas birste ET Ketashari SK Kotúčový kartáč CZ Kotoučový kartáč

EN Knot wheel brush PL Szczotka tarczowa RU Щетка дисковая UK Щітка "чашка" LT Diskinis šepetys LV Diskveida slīpēšanas birste ET Ketashari SK Kotúčový kartáč CZ Kotoučový kartáč



HT7D732	1	4

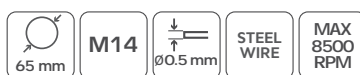

HT7D734	1	6

EN Knot wheel brush PL Szczotka tarczowa RU Щітка "чашка" UK Дискава щітка LT Diskinis šepetys LV Diskveida slīpēšanas birste ET Ketashari SK Kotúčový kartáč CZ Kotoučový kartáč

EN Snap-off blade knife PL Nóż z ostrzem łamanym RU Нож с отламывающимся лезвием UK Ніж сегментний LT Peilis su laužoma geležte LV Nazis ar nolaužamu asmeni ET Fikseerimata teraga nuga SK Nůž s lámacou čepelou CZ Nůž s lámací čepelí



HT7D738	1	4



HT4C603-D		9 mm 21 mm	85 mm 136 mm	24 288

EN Snap-off blade knife **PL** Nóż z ostrzem tamanym **RU** Нож с отламывающимся лезвием **UK** Ніж сегментний **LT** Peilis su laužoma geležte **LV** Nazis ar nolaužamu asmeni **ET** Fikseerimata teraga nuga **SK** Nůž s lámacou čepelou **CZ** Nůž s lámací čepelí



SK5 STEEL	BLADE PULL 20 KG	ERGO GRIP	HT4C604					
					18 mm	110 mm	12	144
					38 mm	165 mm		

EN Snap-off blade knife **PL** Nóż z ostrzem tamanym **RU** Нож с отламывающимся лезвием **UK** Ніж сегментний **LT** Peilis su laužoma geležte **LV** Nazis ar nolaužamu asmeni **ET** Fikseerimata teraga nuga **SK** Nůž s lámacou čepelou **CZ** Nůž s lámací čepelí



SK5 STEEL	Zn Al	ERGO GRIP	HT4C605					
					18 mm	110 mm	12	120
					40 mm	158 mm		

EN Knife with replaceable blade **PL** Nóż z ostrzem wymiennym **RU** Нож с отламывающимся лезвием **UK** Ніж сегментний **LT** Peilis su keičiama geležte **LV** Nazis ar maināmu asmeni **ET** Vahetatava teraga nuga **SK** Nůž s vymeniteľnou čepelou **CZ** Nůž s vyměnitelnou čepelí



60 C STEEL	ERGO GRIP	HT4C606						
					18 mm	110 mm	24	288
					23 mm	160 mm		

EN Knife with replaceable blade **PL** Nóż z ostrzem wymiennym **RU** Нож с отламывающимся лезвием **UK** Ніж сегментний **LT** Peilis su keičiama geležte **LV** Nazis ar maināmu asmeni **ET** Vahetatava teraga nuga **SK** Nůž s vymeniteľnou čepelou **CZ** Nůž s vyměnitelnou čepelí



SK4 STEEL	LASER CUTTING BLADE	ANTI-RUST BLADE	HT4C612					
					18 mm	110 mm	6	72
					40 mm	180 mm		

60 KG PULL-FORCE RESISTANCE	ERGO GRIP
-----------------------------	-----------

EN Snap-off blade knife **PL** Nóż z ostrzem tamanym **RU** Нож с отламывающимся лезвием **UK** Ніж сегментний **LT** Peilis su laužoma geležte **LV** Nazis ar nolaužamu asmeni **ET** Fikseerimata teraga nuga **SK** Nůž s lámacou čepelou **CZ** Nůž s lámací čepelí



SK5 STEEL	BLADE BLOCKING SYSTEM	BLADE PULL 20 KG	ERGO GRIP	HT4C607					
						18 mm	100 mm	12	240
						45 mm	165 mm		

EN Snap-off blade knife **PL** Nóż z ostrzem tamanym **RU** Нож с отламывающимся лезвием **UK** Ніж сегментний **LT** Peilis su laužoma geležte **LV** Nazis ar nolaužamu asmeni **ET** Fikseerimata teraga nuga **SK** Nůž s lámacou čepelou **CZ** Nůž s lámací čepelí



SK4 STEEL	x5	BLADE PULL 20 KG	ABS TPR	ERGO GRIP	HT4C608					
							18 mm	100 mm	12	96
							40 mm	165 mm		

EN Knife with replaceable blade **PL** Nóż z ostrzem wymiennym **RU** Нож с отламывающимся лезвием **UK** Ніж сегментний **LT** Peilis su keičiama geležte **LV** Nazis ar maināmu asmeni **ET** Vahetatava teraga nuga **SK** Nůž s vymeniteľnou čepelou **CZ** Nůž s vyměnitelnou čepelí



SK4 STEEL	LASER CUTTING BLADE	ANTI-RUST BLADE	60 KG PULL-FORCE RESISTANCE	ERGO GRIP	HT4C613					
							18 mm	110 mm	12	144
							40 mm	180 mm		

EN Trapezoidal blade knife **PL** Nóż z ostrzem trapezowym **RU** Нож с трапециевидным лезвием **UK** Ніж з трапецієподібним лезом **LT** Peilis su trapecijos formos geležte **LV** Nazis ar trapecveida asmeni **ET** Trapetsteraga nuga **SK** Nůž s trapézovou čepelou **CZ** Nůž s lichoběžníkovou čepelí



SK5 STEEL	x3	AUTO-RETRACTABLE	BELT-CUT	EASY CHANGE	MULTI STOP	ERGO GRIP	HT4C614					
									19 mm	61 mm	12	72
									175 mm	40 mm		

60 KG PULL-FORCE RESISTANCE	ERGO GRIP
-----------------------------	-----------



EN Trapezoidal blade knife **PL** Nóż z ostrzem trapezowym **RU** Нож с трапециевидным лезвием **UK** Ніж з трапецієподібним лезом **LT** Peilis su trapecijos formos geležte **LV** Nazis ar trapecveida asmeni **ET** Trapetsteraga nuga **SK** Nůž s trapézovou čepeľou **CZ** Nůž s lichoběžníkovou čepeľí



- SK5 STEEL
- ALU
- BLADE BLOCKING SYSTEM
- FOLDABLE
- ERGO GRIP

HT4C623	19 mm	6 mm	12	96	
	40 mm	105 mm			

EN Snap-off blade knife **PL** Nóż z ostrzem łamany **RU** Нож с отламывающимся лезвием **UK** Ніж сегментний **LT** Peilis su laužoma geležte **LV** Nazis ar nolaužamu asmeni **ET** Fikseerimata teraga nuga **SK** Nůž s lámacou čepeľou **CZ** Nůž s lámací čepeľí



- SK2H
- XTREME SHARP EDGE
- LASER CUTTING BLADE
- ANTI-RUST BLADE
- ABS
- LOCK-BUTTON

HT4C626	18 mm	30	240

EN Snap-off blade knife **PL** Nóż z ostrzem łamany **RU** Нож с отламывающимся лезвием **UK** Ніж сегментний **LT** Peilis su laužoma geležte **LV** Nazis ar nolaužamu asmeni **ET** Fikseerimata teraga nuga **SK** Nůž s lámacou čepeľou **CZ** Nůž s lámací čepeľí



- SK2H
- XTREME SHARP EDGE
- 20 KG PULL-FORCE RESISTANCE
- LASER CUTTING BLADE
- ANTI-RUST BLADE
- AUTO-LOCK
- ABS
- METAL GUIDE BAR

HT4C628	9 mm	10	240
HT4C629	18 mm	10	120

EN Snap-off blade knife **PL** Nóż z ostrzem łamany **RU** Нож с отламывающимся лезвием **UK** Ніж сегментний **LT** Peilis su laužoma geležte **LV** Nazis ar nolaužamu asmeni **ET** Fikseerimata teraga nuga **SK** Nůž s lámacou čepeľou **CZ** Nůž s lámací čepeľí



- SK2H
- XTREME SHARP EDGE
- 20 KG PULL-FORCE RESISTANCE
- AUTO-RETRACTABLE
- LASER CUTTING BLADE
- ANTI-RUST BLADE
- AUTO-LOCK
- ABS
- METAL GUIDE BAR
- SL
- CAN OPENER

HT4C632	18 mm	10	120

EN Trapezoidal blade knife **PL** Nóż z ostrzem trapezowym **RU** Нож с трапециевидным лезвием **UK** Ніж з трапецієподібним лезом **LT** Peilis su trapecijos formos geležte **LV** Nazis ar trapecveida asmeni **ET** Trapetsteraga nuga **SK** Nůž s trapézovou čepeľou **CZ** Nůž s lichoběžníkovou čepeľí



- SK4 STEEL
- LASER CUTTING BLADE
- ANTI-RUST BLADE
- ALU
- ERGO GRIP
- 60 KG PULL-FORCE RESISTANCE

HT4C625	19 mm	60 mm	6	72
	40 mm	175 mm		

EN Snap-off blade knife **PL** Nóż z ostrzem łamany **RU** Нож с отламывающимся лезвием **UK** Ніж сегментний **LT** Peilis su laužoma geležte **LV** Nazis ar nolaužamu asmeni **ET** Fikseerimata teraga nuga **SK** Nůž s lámacou čepeľou **CZ** Nůž s lámací čepeľí



- SK5
- 60 KG PULL-FORCE RESISTANCE
- LASER CUTTING BLADE
- AUTO-LOCK
- PS + TPR
- METAL GUIDE BAR

HT4C627	18 mm	12	144

EN Snap-off blade knife **PL** Nóż z ostrzem łamany **RU** Нож с отламывающимся лезвием **UK** Ніж сегментний **LT** Peilis su laužoma geležte **LV** Nazis ar nolaužamu asmeni **ET** Fikseerimata teraga nuga **SK** Nůž s lámacou čepeľou **CZ** Nůž s lámací čepeľí



- SK5
- x5
- LASER CUTTING BLADE
- 20 KG PULL-FORCE RESISTANCE
- AUTO-LOCK
- ABS + TPR
- METAL GUIDE BAR

HT4C630	18 mm	12	144

EN Snap-off blade knife **PL** Nóż z ostrzem łamany **RU** Нож с отламывающимся лезвием **UK** Ніж сегментний **LT** Peilis su laužoma geležte **LV** Nazis ar nolaužamu asmeni **ET** Fikseerimata teraga nuga **SK** Nůž s lámacou čepeľou **CZ** Nůž s lámací čepeľí



- SK5
- 20 KG PULL-FORCE RESISTANCE
- LASER CUTTING BLADE
- AUTO-LOCK
- ALU
- METAL GUIDE BAR

HT4C635	9 mm	12	240
HT4C636	18 mm	12	144

EN Snap-off blade knife **PL** Nóż z ostrzem łamany **RU** Нож с отламывающимся лезвием **UK** Ніж сегментний **LT** Peilis su laužoma geležte **LV** Nazis ar nolaužamu asmeni **ET** Fikseerimata teraga nuga **SK** Nůž s lámacou čepelou **CZ** Nůž s lámací čepelí



SK2H	XTREME SHARP EDGE	60 KG PULLFORCE RESISTANCE	LASER CUTTING BLADE
ANTI-RUST BLADE	AUTO-LOCK	ALU + TPR	METAL GUIDE BAR

HT4C637	18 mm	12	144

EN Snap-off blade knife **PL** Nożyk z ostrzem łamany **RU** Нож с отламывающимся лезвием **UK** Ніж сегментний **LT** Peilis su laužoma geležte **LV** Nazis ar nolaužamu asmeni **ET** Fikseerimata teraga nuga **SK** Nůž s lámacou čepelou **CZ** Nůž s lámací čepelí



SK5	60 KG PULLFORCE RESISTANCE	LASER CUTTING BLADE
AUTO-LOCK	ABS + TPR	METAL GUIDE BAR

HT4C638	25 mm	12	144

EN Trapezoidal blade knife **PL** Nóż z ostrzem trapezowym **RU** Нож с трапециевидным лезвием **UK** Ніж з трапецієподібним лезом **LT** Peilis su trapecijos formos geležte **LV** Nazis ar trapecveida asmeni **ET** Trapetsteraga nuga **SK** Nůž s trapézovou čepelou **CZ** Nůž s lichoběžníkovou čepelí



SK5	x4	ALU + TPR
EASY CHANGE	BELT CUT	90°/135°/180°

HT4C639	19 x 60 mm	12	144

EN Trapezoidal blade knife **PL** Nóż z ostrzem trapezowym **RU** Нож с трапециевидным лезвием **UK** Ніж з трапецієподібним лезом **LT** Peilis su trapecijos formos geležte **LV** Nazis ar trapecveida asmeni **ET** Trapetsteraga nuga **SK** Nůž s trapézovou čepelou **CZ** Nůž s lichoběžníkovou čepelí



x4	ALU	EASY CHANGE	MULTI STOP
----	-----	-------------	------------

HT4C640	19 x 60 mm	12	144

EN Trapezoidal blade knife **PL** Nóż z ostrzem trapezowym **RU** Нож с трапециевидным лезвием **UK** Ніж з трапецієподібним лезом **LT** Peilis su trapecijos formos geležte **LV** Nazis ar trapecveida asmeni **ET** Trapetsteraga nuga **SK** Nůž s trapézovou čepelou **CZ** Nůž s lichoběžníkovou čepelí



SK5	x4	ALU + ABS
EASY CHANGE	BELT CUT	MULTI STOP

HT4C641	19 x 60 mm	12	72

EN Trapezoidal blade knife **PL** Nóż z ostrzem trapezowym **RU** Нож с трапециевидным лезвием **UK** Ніж з трапецієподібним лезом **LT** Peilis su trapecijos formos geležte **LV** Nazis ar trapecveida asmeni **ET** Trapetsteraga nuga **SK** Nůž s trapézovou čepelou **CZ** Nůž s lichoběžníkovou čepelí



SK2H	x4	XTREME SHARP EDGE	AUTO-RETRACTABLE
ALU + ABS	EASY CHANGE	BELT CUT	MULTI STOP

HT4C642	19 x 60 mm	12	72

EN Fitter's knife **PL** Nóż monterski **RU** Монтерский нож **UK** Ніж монтерський **LT** Montuotojo peilis **LV** Montiera nazis **ET** Montaažinuga **SK** Montérský nůž **CZ** Montérský nůž



3Cr13 STEEL	WOODEN HANDLE
-------------	---------------

HT4C650	2,5 mm	210 mm	12	72

EN Fitter's knife **PL** Nóż monterski **RU** Монтерский нож **UK** Ніж монтерський **LT** Montuotojo peilis **LV** Montiera nazis **ET** Montaažinuga **SK** Montérský nůž **CZ** Montérský nůž



3Cr13 STEEL	WOODEN HANDLE
-------------	---------------

HT4C651	2,5 mm	198 mm	12	72

EN Universal knife PL Nóż uniwersalny RU Универсальный нож UK Універсальний ніж LT Universalus peilis LV Universālais nazis ET Universaalne nuga SK Univerzálný nôž CZ Univerzální nůž



STAINLESS STEEL BELT HANGER

HT4C652	100 mm	12	72

EN Snap-off blade PL Ostrze tamane RU Отламывающиеся лезвия UK Леза сегментні LT Laužoma geležtė LV Nolaužams asmens ET Fikseerimata terad SK Lámacia čepeľ CZ Lámací čepeľ



SK2H XTREME SHARP EDGE x10 LASER CUTTING BLADE ANTI-RUST BLADE

HT4C670	9 mm	10	120

EN Snap-off blades PL Ostrza tamane RU Отламывающиеся лезвия UK Леза сегментні LT Laužomos geležtės LV Nolaužams asmens ET Fikseerimata terad SK Lámacie čepele CZ Lámací čepele



18 mm SK4 STEEL x10 Xtreme Sharp Edge ANTI-RUST BLADE LASER CUTTING BLADE

HT4C664	18 mm	12	96

EN Snap-off blade PL Ostrze tamane RU Отламывающиеся лезвия UK Леза сегментні LT Laužoma geležtė LV Nolaužams asmens ET Fikseerimata tera SK Lámacia čepeľ CZ Lámací čepeľ



18 mm SK2 x10 LASER CUTTING BLADE

HT4C671	18 mm	10	120

EN Snap-off blades PL Ostrza tamane RU Отламывающиеся лезвия UK Леза сегментні LT Laužomos geležtės LV Nolaužams asmens ET Fikseerimata terad SK Lámacie čepele CZ Lámací čepele



9 mm SK5 STEEL x10

HT4C661	9 mm	24	576

EN Snap-off blades PL Ostrza tamane RU Отламывающиеся лезвия UK Леза сегментні LT Laužomos geležtės LV Nolaužams asmens ET Fikseerimata terad SK Lámacie čepele CZ Lámací čepele



18 mm SK5 STEEL x10

HT4C662	18 mm	24	288

EN Snap-off blades PL Ostrza tamane RU Отламывающиеся лезвия UK Леза сегментні LT Laužomos geležtės LV Nolaužams asmens ET Fikseerimata terad SK Lámacie čepele CZ Lámací čepele



18 mm SK4 STEEL x50

HT4C665	18 mm	8	32

EN Snap-off blade PL Ostrze tamane RU Отламывающиеся лезвия UK Леза сегментні LT Laužoma geležtė LV Nolaužams asmens ET Fikseerimata tera SK Lámacia čepeľ CZ Lámací čepeľ



18 mm SK2H XTREME SHARP EDGE x10 LASER CUTTING BLADE ANTI-RUST BLADE

HT4C672	18 mm	10	120

EN Trapezoidal blades PL Ostrza trapezowe RU Лезвия трапециевидные UK Трапецієподібні змінні леза LT Trapecijos formos geležtės LV Trapecveida asmeņi ET Trapetsterad SK Trapézové čepele CZ Lichoběžníkové čepele



HT4C667	61 mm	0,45 mm	60	480

EN Trapezoidal blades PL Ostrza trapezowe RU Лезвия трапециевидные UK Трапецієподібні змінні леза LT Trapecijos formos geležtės LV Trapecveida asmeņi ET Trapetsterad SK Trapézové čepele CZ Lichoběžníkové čepele



HT4C673	61 mm	0,6 mm	10	240

EN Trapezoidal hook blades PL Ostrza trapezowe hakowe RU Лезвия крючкообразные UK Трапецієподібні змінні леза гачкові LT Trapecijos formos banguotos geležtės LV Trapecveida ākasmeņi ET Konksuga trapetsnoad SK Trapézové čepele s háčikmi CZ Hákové lichoběžníkové čepele



HT4C668	61 mm	0,45 mm	24	576

EN Trapezoidal blades PL Ostrza trapezowe RU Лезвия трапециевидные UK Леза сегментні LT Trapecijos formos geležtės LV Trapecveida asmeņi ET Trapetsterad SK Trapézové čepele CZ Lichoběžníkové čepele

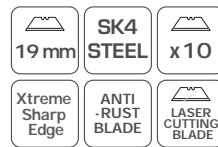

HT4C669	61 mm	0,45 mm	20	240

EN Trapezoidal blades PL Ostrza trapezowe RU Лезвия трапециевидные UK Трапецієподібні змінні леза LT Trapecijos formos geležtės LV Trapecveida asmeņi ET Trapetsterad SK Trapézové čepele CZ Lichoběžníkové čepele

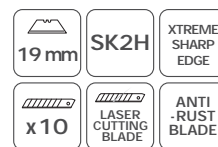

HT4C674	61 mm	0,6 mm	10	240

HÖGERT
technik

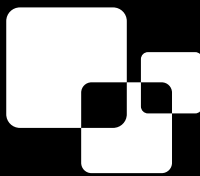

RU Соединительный Инструмент





EN Hot glue gun PL Pistolet do kleju RU Пистолет клеевой UK Клейовий пістолет LT Klijų pistoletas LV Līmes pistole ET Liimpüstol SK Lepiaca pištoľ CZ Pistole na lepidlo



ø7 mm	20 W	230 V 50 Hz	10-20 g/min	CERAMIC HEATER	METAL TIP	HT2C101	220 g	12	48
-------	------	----------------	----------------	-------------------	--------------	---------	-------	----	----

EN Hot glue gun PL Pistolet do kleju RU Пистолет клеевой UK Клейовий пістолет LT Klijų pistoletas LV Līmes pistole ET Liimpüstol SK Lepiaca pištoľ CZ Pistole na lepidlo



ø11.2 mm	20(78)W	230 V 50 Hz	12-18 g/min			HT2C108	270 g	12	48
----------	---------	----------------	----------------	--	--	---------	-------	----	----

EN Glue sticks PL Wkłady klejowe RU Клеевые стержни UK Клейові вкладки LT Klijų kasetės LV Līmes kasetnes ET Liimained SK Lepidlové náplně CZ Lepidlové náplně



ø11.2 mm	15PC	120-150°C				HT2C135	300 mm	5 kg	1	4
----------	------	-----------	--	--	--	---------	--------	------	---	---

EN Glue sticks PL Wkłady klejowe RU Клеевые стержни UK Клейові вкладки LT Klijų kasetės LV Līmes kasetnes ET Liimained SK Lepidlové náplně CZ Lepidlové náplně



x12	ø11.2 mm	BLACK	18PC	120-150°C		HT2C138	250 mm	540 g	10	40
-----	----------	-------	------	-----------	--	---------	--------	-------	----	----

EN Hot glue gun PL Pistolet do kleju RU Пистолет клеевой UK Клейовий пістолет LT Klijų pistoletas LV Līmes pistole ET Liimpüstol SK Lepiaca pištoľ CZ Pistole na lepidlo



ø11.2 mm	100 W	230 V 50 Hz	13-30 g/min	CERAMIC HEATER	METAL TIP	HT2C107	400 g	10	30
----------	-------	----------------	----------------	-------------------	--------------	---------	-------	----	----

EN Glue sticks PL Wkłady klejowe RU Клеевые стержни UK Клейові вкладки LT Klijų kasetės LV Līmes kasetnes ET Liimained SK Lepidlové náplně CZ Lepidlové náplně



ø11.2 mm	15PC	100-200°C				HT2C131	200 mm	1 kg	1	25
----------	------	-----------	--	--	--	---------	--------	------	---	----

EN Glue sticks PL Wkłady klejowe RU Клеевые стержни UK Клейові вкладки LT Klijų kasetės LV Līmes kasetnes ET Liimained SK Lepidlové náplně CZ Lepidlové náplně



x12	ø11.2 mm	18PC	120-150°C			HT2C137	250 mm	540 g	10	40
-----	----------	------	-----------	--	--	---------	--------	-------	----	----

EN Glue sticks PL Wkłady klejowe RU Клеевые стержни UK Клейові вкладки LT Klijų kasetės LV Līmes kasetnes ET Liimained SK Lepidlové náplně CZ Lepidlové náplně



x10	ø7 mm	15PC	100-200°C			HT2C141	200 mm	110 g	1	150
-----	-------	------	-----------	--	--	---------	--------	-------	---	-----

EN Staple gun **PL** Zszywacz ręczny **RU** Степлер **UK** Ручний степлер **LT** Rankinis segiklis **LV** Rokas skavotājs **ET** Käsiklammerdi **SK** Ručná zošivačka **CZ** Ruční sešivačka



TYPE J/53

HT2C002	11,3 mm	4-14 mm	0,7 mm	20	40
---------	---------	---------	--------	----	----

EN Staples, type J **PL** Zszywki, typ J **RU** Скобы, тип J **UK** Скоби, тип J **LT** Kabės, J tipo **LV** Skavas, tips J **ET** Klambriid, tüüp J **SK** Sponky, typ J **CZ** Zszywki, typ J

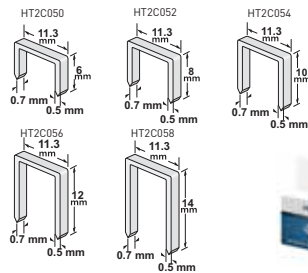

HT2C050	11,3 mm	6 mm	0,7 mm	20	200
HT2C052	11,3 mm	8 mm	0,7 mm	20	200
HT2C054	11,3 mm	10 mm	0,7 mm	20	200
HT2C056	11,3 mm	12 mm	0,7 mm	20	200
HT2C058	11,3 mm	14 mm	0,7 mm	20	150

STEEL

x1000

TYPE J/53

EN Hand riveter **PL** Nitownica ręczna boczna **RU** Заклепочник **UK** Ручний боковий заклепувач **LT** Rankinis šoninis kniediklis **LV** Rokas sānu kniedētājs **ET** Külgmine käsineetimiseseade **SK** Bočný ručný nítovač **CZ** Boční ruční nýtovač



STEEL STAINLESS STEEL ALUMINIUM x3 CrMo 215mm AI ERGO GRIP x4

Ø	2,4 mm	3,2 mm	4,0 mm	4,8 mm
STEEL	✓	✓	✓	✓
STAINLESS STEEL	✓	✓	✓	✓
ALUMINIUM	✓	✓	✓	-

HT2C152	2,4 / 3,2 / 4,0 / 4,8 mm	5	20
---------	--------------------------	---	----

EN Two-hand riveter **PL** Nitownica ręczna dźwigniowa **RU** Заклепочник двуручный **UK** Ручний важільний заклепувач **LT** Rankinis kniediklis su svirtimi **LV** Rokas kniedētājs ar sviru **ET** Kangiga käsineetimiseseade **SK** Pákový ručný nítovač **CZ** Pákový ruční nýtovač



AI x3 CrMo x5 530mm ERGO GRIP

Ø	3,2 mm	4,0 mm	4,8 mm	6,0 mm	6,4 mm
ALUMINIUM	✓	✓	✓	✓	✓
STEEL	✓	✓	✓	✓	✓
STAINLESS STEEL	✓	✓	✓	✓	✓

HT2C156	3,2 / 4,0 / 4,8 / 6,0 / 6,4 mm	5	20
---------	--------------------------------	---	----

EN Staple gun **PL** Zszywacz ręczny **RU** Степлер **UK** Ручний степлер **LT** Rankinis segiklis **LV** Rokas skavotājs **ET** Käsiklammerdi **SK** Ručná zošivačka **CZ** Ruční sešivačka



AI TYPE J/53 15 mm 16 mm

HT2C004	10,6 mm	6-16 mm	0,7 mm	12	24
	11,3 mm	4-14 mm	0,7 mm		

EN Nails **PL** Gwoździe, typ J **RU** Гвоздь, тип J **UA** Цвяхи, тип J **LT** Vinys, J tipo **LV** Naglas, tips J **ET** Naelad, tüüp J **SK** Klince, typ J **CZ** Gwoździe, typ J

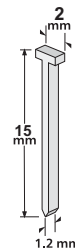

STEEL

x 500

TYPE J

T HEAD

HT2C059	15 x 1 mm	20	200
---------	-----------	----	-----

EN Two-hand riveter **PL** Nitownica ręczna dźwigniowa **RU** Заклепочник двуручный **UK** Ручний важільний заклепувач **LT** Rankinis kniediklis su svirtimi **LV** Rokas kniedētājs ar sviru **ET** Kangiga käsineetimiseseade **SK** Pákový ručný nítovač **CZ** Pákový ruční nýtovač



AI x3 CrMo x5 280mm ERGO GRIP

Ø	2,4 mm	3,2 mm	4,0 mm	4,8 mm
STEEL	✓	✓	✓	✓
STAINLESS STEEL	✓	✓	✓	✓
ALUMINIUM	✓	✓	✓	✓

HT2C154	2,4 / 3,2 / 4,0 / 4,8 mm	5	20
---------	--------------------------	---	----

EN Screw nut gun **PL** Nitownica do nitonakrętek **RU** Заклепочник для резьбовых заклепок **UK** Заклепувач для гайок-заклепок **LT** Kniediklis veržlėms-kniedėms **LV** Kniežu uzgriežņu kniedētājs **ET** Neetimiseseade neetmutritele **SK** Nítovač pre nitovacie matice **CZ** Nýtovač pro nýtovací matice



250mm M3 - M6 ERGO HANDLE

HT2C180	M3 / M4 / M5 / M6	5	20
---------	-------------------	---	----

EN Screw nut gun **PL** Nitownica do nitonakrętek **RU** Заклепочник для резьбовых заклепок **UK** Заклепувач для гайок-заклепок **LT** Kniediklis veržlėms-kniedėms **LV** Kniežu uzgriežņu kniedētājs **ET** Neetimissee neetmutritele **SK** Nitovač pro nitovací matice **CZ** Nýtovač pro nýtovací matice



360mm
M3 - M10
ERGO HANDLE

HT2C181	M3 / M4 / M5 / M6 / M8 / M10	1	10
---------	------------------------------	---	----

EN Soldering iron **PL** Lutownica kolbowa **RU** Паяльник электрический **UK** Паяльник електричний **LT** Lituoklis su smailiu galu **LV** Lodāmurs ar spīcu galu **ET** Jootekolb **SK** Spájkovačka **CZ** Páječka



230V
~50Hz

	W	°C	mm		
HT2C301	30 W	380	4 mm	1	50
HT2C302	60 W	500	6 mm	1	50
HT2C303	80 W	530	7 mm	1	50
HT2C304	100 W	550	8 mm	1	50

EN Transformer soldering iron **PL** Lutownica transformatorowa **RU** Паяльник трансформаторный **UK** Трансформаторний паяльник **LT** Transformatorinis lituoklis **LV** Lodāmurs ar transformatoru **ET** Trafo jootekolb **SK** Transformátorová spájkovačka **CZ** Transformátorová páječka



200 W
230V
~50Hz
1 2 3
70-
200°C
1 2 3
200-
350°C
1 2 3
350-
500°C
12/48S
LED

HT2C311	200 W	500	1	10
---------	-------	-----	---	----

EN Riveter for pins **PL** Nitownica do kotków rozporowych **RU** Заклепочник для анкеров типа Молли **UK** Заклепувач для розпирних дубелів **LT** Kniediklis tvirtinimo kaiščiams **LV** Dibeļu kniedētājs **ET** Neetimissee tüüblitele **SK** Nitovač pro rozpínací skrutky **CZ** Nýtovač pro rozpínací šrouby



180mm
MOLLY
ERGO HANDLE

HT2C191	4 / 5 / 6 mm	5	20
---------	--------------	---	----

EN Transformer soldering iron **PL** Lutownica transformatorowa **RU** Паяльник трансформаторный **UK** Трансформаторний паяльник **LT** Transformatorinis lituoklis **LV** Lodāmurs ar transformatoru **ET** Trafo jootekolb **SK** Transformátorová spájkovačka **CZ** Transformátorová páječka



100 W
230V
~50Hz
500°C
12/48S
LED

HT2C310	100 W	500	1	6
---------	-------	-----	---	---



HÖGERT
technik

RU Электроинструмент





HÖGERT
18V LITHIUM-ION



EN Hot air gun PL Opalarka RU Промышленный фен UK Промисловий фен
 LT Statybinis fenas LV Karstā gaisa pistole ET Kuumaõhupüstol SK Teplovzdušná pištol
 CZ Horkovzdušná pistole



2000 W	MAX 600°C	x4
0 1 2 300 l/min -350°C	0 1 2 500 l/min -600°C	230V ~50Hz

	W	°C		
HT2C550	2000 W	600°C	1	10

EN Hot air gun PL Opalarka RU Промышленный фен с восьмиступенчатой
 регулировкой температуры UK Промисловий фен з восьмиступінчастим
 регулюванням температури LT Statybinis fenas LV Karstā gaisa pistole
 ET Kuumaõhupüstol SK Teplovzdušná pištol CZ Horkovzdušná pistole



2000 W	MAX 600°C	x4
0 1 2 300 l/min 60-350°C	0 1 2 500 l/min 60-600°C	230V ~50Hz

	W	°C		
HT2C551	2000 W	600°C	1	10

EN Hot air gun PL Opalarka RU Промышленный фен с 12-ступенчатой регулировкой
 температуры UK Промисловий фен з 12-ступінчастим регулюванням температури
 LT Statybinis fenas LV Karstā gaisa pistole ET Kuumaõhupüstol SK Teplovzdušná pištol
 CZ Horkovzdušná pistole



2000 W	MAX 600°C	x4
0 1 2 50°C 250 l/min	0 1 2 450°C 100°C 550 l/min	280 l/min 50°C

	W	°C		
HT2C552	2000 W	600°C	1	5

EN Mini Grinder PL Mini szlifierka RU Мини многофункциональная шлифовальная
 сетевая машинка UK Міні шліфмашина LT Mini šlifuoškis LV Mini slīpmašīna
 ET Minilihvija SK Mini brúska CZ Mini bruska



170 W	9000 -35000/min	3,2 mm
x5	ERGO GRIP	230V ~50Hz

	RPM ⁻¹		
HT2E100	8000-35000 rpm ⁻¹	1	8

EN Mini Grinder PL Mini szlifierka RU Мини многофункциональная шлифовальная
 машинка UK Міні шліфмашина LT Mini šlifuoškis LV Mini slīpmašīna ET Minilihvija
 SK Mini brúska CZ Mini bruska



130 W	10000 -32000/min	3,2 mm	x170
FLEXIBLE SHAFT	ERGO GRIP	230V ~50Hz	

	RPM ⁻¹		
HT2E101	10000-32000 rpm ⁻¹	1	8

EN Cordless mini Grinder PL Mini szlifierka akumulatorowa RU Аккумуляторная
 многофункциональная шлифовальная машинка UK Акумуляторна міні
 шліфмашина LT Akumulatorinis mini šlifuoškis LV Mini slīpmašīna ar akumulatoru
 ET Mini akulihvija SK Akumulátorová mini brúska CZ Akumulátorová mini bruska



7,2 V	Li-Ion 900mA	5000 -25000/min
3,2 mm	x24	LED LIGHT

	RPM ⁻¹		
HT2E105	5000-25000 rpm ⁻¹	1	10

EN Cordless mini Grinder **PL** Mini szlifierka akumulatorowa **RU** Аккумуляторная многофункциональная шлифовальная машинка **UK** Акумуляторна міні шліфмашина **LT** Akumuliatorinis mini šlifuoškis **LV** Mini slīpmašīna ar akumulatoru **ET** Mini akulihvija **SK** Akumulátorová mini brúska **CZ** Akumulátorová mini bruska



3,6 V	Li-Ion 600mA	5000 ~10000/min
3,2 mm	x10	Mabuchi motor

	RPM ⁻¹		
HT2E106	5000/10000/15000 rpm ⁻¹	1	20

EN Engraving Tool **PL** Urządzenie do grawerowania **RU** Машинка гравировальная **UK** Інструмент для гравірування **LT** Graviravimo prietaisas **LV** Gravēšanas ierīce **ET** Graverimisseeade **SK** Gravírovacie zariadenie **CZ** Gravírovací zařízení



13 W	7200/min	FORCE x5	tungsten carbide tip x2	230V ~50Hz		RPM ⁻¹	
					HT2E130	7200 rpm ⁻¹	1 20

EN Mini Grinder Accessory Set **PL** Komplet akcesoriów zapasowych do mini szlifierki **RU** Набор запасных аксессуаров для многофункциональной шлифовальной машинки **UK** Комплект запасних аксесуарів для міні шліфмашини **LT** Mini šlifuoškio atsarginių priedų rinkinys **LV** Rezerves piederumu komplekts mini slīpmašīnām **ET** Minilihvija varutarvikute komplekt **SK** Súprava náhradného príslušenstva do mini brúsky **CZ** Sada náhradního příslušenství do mini brusky



- Mandrels (2 x 3,2 mm, 1 x 2,3 mm) – 3 pcs
- Abrasive rolls (12,7 x 12,7 mm) – 8 pcs
- Abrasive rolls (6,3 x 12,7 mm) – 8 pcs
- Pointed abrasive discs (9,5 x 19 mm) – 1 pc
- Abrasive disc (25,4 x 6,3 mm) – 1 pc
- Abrasive disc (12,7 x 6,3 mm) – 4 pcs
- Spanner – 1 pc
- Abrasive discs – 40 pcs
- Rubber disc (22 x 2,5 mm) – 1 pc
- Fabric disc (25 x 4,5 mm) – 1 pc
- Fibreglass cutting discs (32 x 1,2 mm) – 5 pcs
- Abrasive discs (20 x 3,2 mm) – 12 pcs
- Sanding stone – 1 pc
- Cutting wheels (24 x 0,4 mm) – 36 pcs
- Brushes (ø 3,2 mm) – 2 pcs
- Abrasive discs and mandrels (ø 3,2 mm) – 6 pcs
- Mandrels for abrasive discs (6,3 x 12,7 mm, 12,7 x 12,7 mm) – 2 pcs
- Mandrels for cutting discs (ø 3,2 mm) – 2 pcs
- Mandrels for polishing wheels (ø 3,2 mm) – 1 pc
- HSS cutter (ø 3,2 mm) – 1 pc
- Diamond drills (ø 3,2 mm) – 5 pcs
- HSS drills (2 x 2,3 mm, 2 x 3,2 mm) – 4 pcs

x145

HT2E115	1	20

EN Mini Grinder Accessory Set **PL** Komplet akcesoriów zapasowych do mini szlifierki **RU** Набор запасных аксессуаров для многофункциональной шлифовальной машинки **UK** Комплект запасних аксесуарів для міні шліфмашини **LT** Mini šlifuoškio atsarginių priedų rinkinys **LV** Rezerves piederumu komplekts mini slīpmašīnām **ET** Minilihvija varutarvikute komplekt **SK** Súprava náhradného príslušenstva do mini brúsky **CZ** Sada náhradního příslušenství do mini brusky



- Abrasive rollers mandrel - 2 pcs
- Cutting wheel mandrel - 1 pc
- Polishing pad mandrel - 1 pc
- HSS cutter - 1 pc
- Diamond drills - 5 pcs
- Steel brushes - 2 pcs
- Grinding stones - 4 pcs
- Abrasive rollers - 4 pcs
- Handles - 2 pcs
- Pointed polishing disc - 1 pc
- Polishing disc - 10 pcs
- Polishing paste - 1 pc
- Abrasive discs - 38 pcs

x72

HT2E116	1	20

HÖGERT
technik



RU Хранение Инструмента





HÖGERT
technik

EN Tool cabinet with opening protection PL Szafka narzędziowa z blokadą otwarcia RU Тележка (тумба) инструментальная UK Шафа для інструментів (висувні ящики забезпечені блокуванням) LT Įrankių spinta su užraktu LV Skrinka na náradie s poistkou proti otvoreníu ET Tööriistakapp lukustusega SK Skrinka na náradie s poistkou proti otvoreníu CZ Nářadový vozík s blokadí otevření



DRIVER SELF-OPENING PROTECTION

4x75 mm 1x154 mm 1x233 mm low drawers MAX 15 kg

high drawers MAX 25 kg STEEL ABS EVA INSERTS

x4 5x1,25" x2 WITH BRAKES SELF CLOSING LOCK with 2 KEYS

HT7G045	708 x 459 x 977 mm	6	1	1

EN Tool cabinet PL Szafka narzędziowa RU Тележка для инструментов UK Шафа для інструментів LT Įrankių spinta LV Skrinka na náradie ET Tööriistakapp SK Skrinka na náradie CZ Nářadový vozík



4x75 mm 2x154 mm low drawers MAX 15 kg high drawers MAX 25 kg

DRIVER LOCK STEEL ABS x4 5x1,25"

x2 WITH BRAKES SELF CLOSING LOCK with 2 KEYS

HT7G046	760 x 460 x 910 mm	6	1	1

EN Tool cabinet PL Szafka narzędziowa RU Тележка для инструментов UK Шафа для інструментів LT Įrankių spinta LV Skrinka na náradie ET Tööriistakapp SK Skrinka na náradie CZ Nářadový vozík



6x75 mm 1x154 mm low drawers MAX 15 kg high drawers MAX 25 kg

DRIVER LOCK STEEL ABS x4 5x1,25"

x2 WITH BRAKES SELF CLOSING LOCK with 2 KEYS

HT7G047	760 x 460 x 910 mm	7	1	1

EN Tool cabinet with opening protection PL Szafka narzędziowa z blokadą otwarcia RU Тележка (тумба) инструментальная UK Шафа для інструментів (висувні ящики забезпечені блокуванням) LT Įrankių spinta su užraktu LV Skrinka na náradie s poistkou proti otvoreníu ET Tööriistakapp lukustusega SK Skrinka na náradie s poistkou proti otvoreníu CZ Nářadový vozík s blokadí otevření



DRIVER SELF-OPENING PROTECTION 5x75 mm 2x154 mm low drawers MAX 15 kg

high drawers MAX 25 kg STEEL ABS EVA INSERTS

x4 5x1,25" x2 WITH BRAKES SELF CLOSING LOCK with 2 KEYS

HT7G048	708 x 459 x 977 mm	7	1	1

EN Tool cabinet with side door PL Szafka narzędziowa z drzwiczkami bocznymi RU Тележка для инструментов с боковым отсеком UK Шафа для інструментів із бiчним відсіком LT Įrankių spinta su šoninėmis durėlėmis LV Skrinka na náradie s bočnými dvierkami ET Tööriistakapp külgeksega SK Skrinka na náradie s bočnými dvierkami CZ Nářadový vozík s bočnými dvířky



SIDE DOOR

6x50 mm 1x130 mm low drawers MAX 15 kg high drawers MAX 25 kg

DRIVER LOCK STEEL ABS EVA INSERTS

x4 5x1,25" x2 WITH BRAKES SELF CLOSING LOCK with 2 KEYS

HT7G049	700 x 455 x 900 mm	7	1	5

EN Tool cabinet with accessories, 171 pcs PL Szafka narzędziowa z wyposażeniem 171 szt. RU Инструментальный шкаф, 171 шт. UK Шафа з інструментами, 171 пр. LT Įrankių spinta su įranga 171 vnt. LV Skrinka na náradie s vybavením 171 ks ET Tööriistakapp koos tarvikutega 171 tk SK Skrinka na náradie s vybavením 171 ks CZ Nářadový vozík s nářadím 171 ks



HT7G120, HT7G121, HT7G122, HT7G124, HT7G125, HT7G127, HT7G128, HT7G130, HT7G132, HT7G133, HT7G134, HT7G137

x171 4x75 mm 2x154 mm low drawers MAX 15 kg

high drawers MAX 25 kg DRIVER LOCK STEEL ABS

x4 5x1,25" x2 WITH BRAKES SELF CLOSING LOCK with 2 KEYS

HT7G052	760 x 460 x 910 mm	6	1	1

EN Tool cabinet with accessories, 166 pcs PL Szafka narzędziowa z wyposażeniem 166 szt. RU Тележка для инструментов, 166 шт. UK Шафа з інструментами, 166 пр. LT Įrankių spinta su įranga 166 vnt. LV Skrinka na nāradie s vybavenim 166 ks ET Tööriistakapp koos tarvikutega 166 tk SK Skrinka na nāradie s vybavenim 166 ks CZ Nářadový vozík s nářadím 166 ks



HT7G120, HT7G121, HT7G122, HT7G123, HT7G124, HT7G125, HT7G126, HT7G128, HT7G130, HT7G132, HT7G133, HT7G136

x166	6x75 mm	1x154 mm
low drawers MAX 15 kg	high drawers MAX 25 kg	DRAWER LOCK
STEEL	ABS	x4 5x1,25"
x2 WITH BRAKES	LOCK with 2 KEYS	

HT7G054	760 x 460 x 910 mm	7	1	1
---------	--------------------	---	---	---

EN Tool cabinet with accessories, 238 pcs PL Szafka narzędziowa z wyposażeniem 238 szt. RU Тележка для инструментов, 238 шт. UK Шафа з інструментами, 238 пр. LT Įrankių spinta su įranga 238 vnt. LV Skrinka na nāradie s vybavenim 238 ks ET Tööriistakapp koos tarvikutega 238 tk SK Skrinka na nāradie s vybavenim 238 ks CZ Nářadový vozík s nářadím 238 ks



HT7G120, HT7G121, HT7G122, HT7G123, HT7G124, HT7G125, HT7G130, HT7G132, HT7G133, HT7G135, HT7G137, HT7G145, HT7G146, HT7G148, HT7G149

x238	6x75 mm	1x154 mm
low drawers MAX 15 kg	high drawers MAX 25 kg	DRAWER LOCK
STEEL	ABS	x4 5x1,25"
x2 WITH BRAKES	LOCK with 2 KEYS	

HT7G055	760 x 460 x 910 mm	7	1	1
---------	--------------------	---	---	---

EN Tool cabinet with accessories, 214 pcs PL Szafka narzędziowa z wyposażeniem 214 szt. RU Инструментальный шкаф, 214 шт. UK Шафа з інструментами, 214 пр. LT Įrankių spinta su įranga 214 vnt. LV Skrinka na nāradie s vybavenim 214 ks ET Tööriistakapp koos tarvikutega 214 tk SK Skrinka na nāradie s vybavenim 214 ks CZ Nářadový vozík s nářadím 214 ks



HT7G120, HT7G121, HT7G122, HT7G124, HT7G125, HT7G126, HT7G127, HT7G128, HT7G130, HT7G131, HT7G132, HT7G133, HT7G134, HT7G135, HT7G137

x214	4x75 mm	2x154 mm
low drawers MAX 15 kg	high drawers MAX 25 kg	DRAWER LOCK
STEEL	ABS	x4 5x1,25"
x2 WITH BRAKES	LOCK with 2 KEYS	

HT7G056	760 x 460 x 910 mm	6	1	1
---------	--------------------	---	---	---

EN Tool cabinet with accessories, 252 pcs PL Szafka narzędziowa z wyposażeniem 252 szt. RU Инструментальный шкаф, 252 шт. UK Шафа з інструментами, 252 пр. LT Įrankių spinta su įranga 252 vnt. LV Skrinka na nāradie s vybavenim 252 ks ET Tööriistakapp koos tarvikutega 252 tk SK Skrinka na nāradie s vybavenim 252 ks CZ Nářadový vozík s nářadím 252 ks



HT7G120, HT7G121, HT7G122, HT7G124, HT7G125, HT7G127, HT7G128, HT7G130, HT7G131, HT7G132, HT7G133, HT7G134, HT7G135, HT7G145, HT7G148

x252	6x75 mm	1x154 mm
low drawers MAX 15 kg	high drawers MAX 25 kg	DRAWER LOCK
STEEL	ABS	x4 5x1,25"
x2 WITH BRAKES	LOCK with 2 KEYS	

HT7G058	760 x 460 x 910 mm	7	1	1
---------	--------------------	---	---	---

EN Tool cabinet with accessories, 304 pcs PL Szafka narzędziowa z wyposażeniem 304 szt. RU Инструментальный шкаф, 304 шт. UK Шафа з інструментами, 304 пр. LT Įrankių spinta su įranga 304 vnt. LV Skrinka na nāradie s vybavenim 304 ks ET Tööriistakapp koos tarvikutega 304 tk SK Skrinka na nāradie s vybavenim 304 ks CZ Nářadový vozík s nářadím 304 ks



HT7G120, HT7G124, HT7G132, HT7G133, HT7G134, HT7G148, HT7G149, HT7G150, HT7G151

x304	6x60 mm	1x140 mm
THICKNESS 1,0 mm	65kg	MAX 25 kg
SOFT CLOSE	LOCK with 2 KEYS	
x4 5x1,25"	WOODEN WORKTOP 10 mm	STEEL

HT7G059	96,8 x 72 x 46 cm	7	1	1
---------	-------------------	---	---	---

EN EVA filling for drawers, 7 pcs PL Wypetnienie do szuflad EVA, 7 szt. RU Наполнение EVA к ящикам, 7 шт. UK Наповнення до шухляд EVA, 7 пр. LT Stalčių įdėklas EVA, 7 vnt. LV Vlozka do zásuvek EVA, 7 ks ET Täiendus sahtlitele EVA, 7 tk. SK Vložka do zásuvek EVA, 7 ks CZ Pěnová výplň do zásuvek vozíku Hoegert

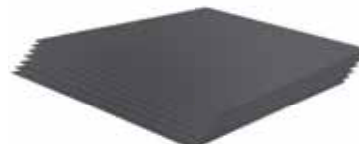

HT7G160	545 x 400 x 2 mm	7-pack	18	x7	545x400 mm	2 mm	EVA
---------	------------------	--------	----	----	------------	------	-----

EN Modular tool trolley PL Wózek narzędziowy modułowy RU Ящик/инструм. на колесах, металлический UK Шафа-візок для інструментів LT Moduliniis Įrankių vežimėlis LV Modulārny vozík na náradie ET Moodul-tööriistakäru SK Modulárny vozík na náradie CZ Modulární vozík pro nářadí (s kolečky)



3 modules
max 45 kg
1x20 kg
420x220x150 mm

2x5 kg
390x215x60 mm

1x15 kg
410x210x280 mm

ALU HANDLE

x2

2 COMPARTMENTS

METAL LOCK

HT7G080	52 x 32 x 72 cm	2	1	1

EN Mobile tool box PL Skrzynka mobilna RU Мобильный ящик для инструментов UK Мобільний ящик для інструментів LT Mobilus įrankių dėžė LY Mobilā instrumentu kaste ET Mobiilne tööriistakast SK Mobilný box na náradie CZ Mobilní box na nářadí



PROTECTION AGAINST DUST AND WATER

REINFORCED WALL STRUCTURE

DURABLE LOCKS

RUBBER COATED

INTERLOCKING SYSTEM

2 modules

max 30 kg

HT7G081	450x360x640	2	1	1

EN 2-drawer tool box PL Skrzynka narzędziowa z 2 szufladami RU Ящик инструментальный, 2 выдвижные секции UK Ящик для інструментів із 2-ма шухлядами LT Įrankių dėžė su 2 stalčiais LV Skrinka na náradie s 2 zászukami ET Tööriistakast 2 sahtliga SK Skrinka na náradie s 2 zásuvkami CZ Box na nářadí se 2 zásuvkami



UPPER STORAGE

METAL LOCK

STEEL

HT7G074	21,8 x 25,5 x 52,0 cm	2	1	1

EN 4-drawer tool box PL Skrzynka narzędziowa z 4 szufladami RU Ящик инструментальный, 4 выдвижные секции UK Ящик для інструментів із 4-ма шухлядами LT Įrankių dėžė su 4 stalčiais LV Skrinka na náradie s 4 zászukami ET Tööriistakast 4 sahtliga SK Skrinka na náradie s 4 zásuvkami CZ Box na nářadí se 4 zásuvkami



UPPER STORAGE

METAL LOCK

STEEL

HT7G075	21,8 x 36,0 x 52,0 cm	4	1	1

EN Metal tool box PL Skrzynka narzędziowa metalowa RU Металлический ящик для инструментов UK Металевий ящик для інструментів LT Metalinė įrankių dėžė LV Kovovā skrinka na náradie ET Metallist tööriistakast SK Kovová skrinka na náradie CZ Box na nářadí kovový



5 częściowa

max 50 kg

STEEL

0,6 mm

HT7G077	45 x 20,5 x 20 cm	18"	5	1

EN Metal tool box PL Skrzynka narzędziowa metalowa RU Кейс для инструментов UK Металевий ящик для інструментів LT Metalinė įrankių dėžė LV Kovovā skrinka na náradie ET Metallist tööriistakast SK Kovová skrinka na náradie CZ Box na nářadí kovový



5 częściowa

max 70 kg

STEEL

0,8 mm

HT7G072	55 x 20,5 x 29,5 cm	20"	5	1

EN Metal tool box PL Skrzynka narzędziowa metalowa RU Металлический ящик для инструментов UK Металевий ящик для інструментів LT Metalinė įrankių dėžė LV Kovovā skrinka na nāradie ET Metallist tööriistakast SK Kovová skrinka na náradie CZ Box na nářadí kovový



5 częściowa max 50 kg STEEL

0,6 mm

HT7G078	53 × 20,5 × 20 cm	21"	5	1	1

EN Hermetic tool box PL Skrzynka narzędziowa hermetyczna RU Ящик герметичный для инструмента UK Герметичний ящик для інструментів LT Hermetiška įrankių dėžė LV Hermetická skrinka na nāradie ET Hermeetiline tööriistakast SK Hermetická skrinka na náradie CZ Box na nářadí hermetický



IP 55 PP EPDM

DECOMPRESSION VALVE 3-POINT HINGES CUBE SPONGE INSERT

HT7G010	270 × 246 × 124 mm	10,5"	1	12

EN Hermetic tool box PL Skrzynka narzędziowa hermetyczna RU Ящик герметичный для инструмента UK Герметичний ящик для інструментів LT Hermetiška įrankių dėžė LV Hermetická skrinka na nāradie ET Hermeetiline tööriistakast SK Hermetická skrinka na náradie CZ Box na nářadí hermetický



IP 55 PP EPDM

DECOMPRESSION VALVE 3-POINT HINGES CUBE SPONGE INSERT

HT7G011	339 × 295 × 152 mm	14"	1	4

EN Hermetic tool box PL Skrzynka narzędziowa hermetyczna RU Ящик герметичный для инструмента UK Герметичний ящик для інструментів LT Hermetiška įrankių dėžė LV Hermetická skrinka na nāradie ET Hermeetiline tööriistakast SK Hermetická skrinka na náradie CZ Box na nářadí hermetický



IP 55 PP EPDM

DECOMPRESSION VALVE 4-POINT HINGES CUBE SPONGE INSERT

HT7G012	460 × 365 × 176 mm	18,5"	1	2

EN Hermetic tool box PL Skrzynka narzędziowa hermetyczna RU Ящик герметичный для инструмента UK Герметичний ящик для інструментів LT Hermetiška įrankių dėžė LV Hermetická skrinka na nāradie ET Hermeetiline tööriistakast SK Hermetická skrinka na náradie CZ Box na nářadí hermetický



IP 55 PP EPDM

DECOMPRESSION VALVE 3-POINT HINGES CUBE SPONGE INSERT

HT7G018	420 × 220 × 340 mm	16,5"	1	2

EN Toolbox PL Skrzynka narzędziowa RU Кейс для инструментов UK Ящик для інструментів LT Įrankių dėžė LV Skrinka na nāradie ET Tööriistakast SK Skrinka na náradie CZ Box na nářadí



max 12 kg 2x ORGANISERS REMOVABLE TOOL TRAY

PP ALU HANDLE

HT7G060	45 × 25 × 25 cm	18"	1	1

EN Toolbox PL Skrzynka narzędziowa RU Кейс для инструментов UK Ящик для инструментов LT Įrankių dėžė LV Skrinka na nāradie ET Tööriistakast SK Skrinka na nāradie CZ Box na nářadí



HT7G061	470 x 256 x 238	18"	1 1

EN Toolbox PL Skrzynka narzędziowa RU Кейс для инструментов UK Ящик для инструментов LT Įrankių dėžė LV Skrinka na nāradie ET Tööriistakast SK Skrinka na nāradie CZ Box na nářadí



HT7G063	540x278x269	22"	1 1

EN Toolbox PL Skrzynka narzędziowa RU Кейс для инструментов UK Ящик для инструментов LT Įrankių dėžė LV Skrinka na nāradie ET Tööriistakast SK Skrinka na nāradie CZ Box na nářadí



HT7G066	586x296x305	25"	1 1

EN Toolbox PL Skrzynka narzędziowa RU Кейс для инструментов UK Ящик для инструментов LT Įrankių dėžė LV Skrinka na nāradie ET Tööriistakast SK Skrinka na nāradie CZ Box na nářadí



HT7G064	55 x 28 x 28 cm	22"	1 1

EN Toolbox PL Skrzynka narzędziowa RU Кейс для инструментов UK Ящик для инструментов LT Įrankių dėžė LV Skrinka na nāradie ET Tööriistakast SK Skrinka na nāradie CZ Box na nářadí



HT7G065	60 x 28,6 x 32,7 cm	25"	1 1

EN Storage organizer PL Organizer RU Органайзер UK Органайзер LT Organizatorius LV Organizērs ET Korraldaja SK Organizér CZ Organizér



HT7G033	18 x 9 x 3,5 cm	3,5"	1 120



EN Storage organizer **PL** Organizer **RU** Органайзер **UK** Органайзер **LT** Organizatorius **LV** Organizērs **ET** Korraldaja **SK** Organizér **CZ** Organizér



HT7G034	20 × 16 × 3,5 mm	7,5"	1 64

PP **5** PARTITIONS

EN Storage organizer **PL** Organizer **RU** Органайзер, с регулируемыми перегородками **UK** Органайзер із регулюванням перегородок **LT** Organizatorius **LV** Organizērs **ET** Korraldaja **SK** Organizér **CZ** Organizér



HT7G022	29 × 19,5 × 3,5 cm	12"	1 60

UP TO 22 PARTITIONS 15 DIVIDERS SECURED
ADJUSTABLE PARTITIONS **PP**

EN Storage organizer **PL** Organizer **RU** Органайзер, с регулируемыми перегородками **UK** Органайзер із регулюванням перегородок **LT** Organizatorius **LV** Organizērs **ET** Korraldaja **SK** Organizér **CZ** Organizér



HT7G024	34,4 × 24,9 × 5 cm	14"	1 10

UP TO 20 PARTITIONS 15 DIVIDERS SECURED
ADJUSTABLE PARTITIONS **PP**

EN Storage organizer **PL** Organizer **RU** Органайзер, с регулируемыми перегородками **UK** Органайзер із регулюванням перегородок **LT** Organizatorius **LV** Organizērs **ET** Korraldaja **SK** Organizér **CZ** Organizér



HT7G026	39,9 × 30,3 × 5 cm	16"	1 10

UP TO 30 PARTITIONS 15 DIVIDERS SECURED
ADJUSTABLE PARTITIONS **PP**

EN Combination spanner set, 16 pcs **PL** Zestaw kluczy płasko-oczkowych, 16 szt. **RU** Набор ключей комбинированных, 16 шт. **UK** Набір комбінованих ключів 16 пр. **LT** Plokščių kilpinių raktų rinkinys, 16 vnt., EVA įdėklas **LV** Súprava pločých a očkových ključov, 16 ks, vložka EVA **ET** Hark-silmusvõtmekomplekt, 16 tk **SK** Súprava pločých a očkových ključov, 16 ks, vložka EVA **CZ** Sada očkopločných klíčů, 16 ks



- HT1W406 (6 mm),
- HT1W407 (7 mm),
- HT1W408 (8 mm),
- HT1W409 (9 mm),
- HT1W410 (10 mm),
- HT1W411 (11 mm),
- HT1W412 (12 mm),
- HT1W413 (13 mm),
- HT1W414 (14 mm),
- HT1W415 (15 mm),
- HT1W416 (16 mm),
- HT1W417 (17 mm),
- HT1W418 (18 mm),
- HT1W419 (19 mm),
- HT1W420 (20 mm),
- HT1W421 (21 mm)

HT7G120	39,5 × 18 cm	1	5

x16 6-21 mm CrV EVA

EN Combination spanner set, 6 pcs **PL** Zestaw kluczy płasko-oczkowych, 6 szt. **RU** Набор ключей комбинированных, 6 шт. **UK** Набір комбінованих ключів 6 пр. **LT** Plokščių kilpinių raktų rinkinys, 6 vnt. **LV** Súprava pločých a očkových ključov, 6 ks **ET** Hark-silmusvõtmekomplekt, 6 tk **SK** Súprava pločých a očkových ključov, 6 ks **CZ** Sada očkopločných klíčů, 6 ks



- HT1W422 (22 mm),
- HT1W424 (24 mm),
- HT1W427 (27 mm),
- HT1W428 (28 mm),
- HT1W430 (30 mm),
- HT1W432 (32 mm)

HT7G121	39,5 × 18 cm	1	5

x6 22-32 mm CrV EVA

EN Double open-end spanner set, 7 pcs **PL** Zestaw kluczy oczkowych, 7 szt. **RU** Набор ключей накидных коленчатых, 7 шт. **UK** Набір комбінованих колінчастих ключів, 7 пр. **LT** Kilpinių raktų rinkinys, 7 vnt. **LV** Súprava očkových ključov, 7 ks **ET** Silmusvõtmekomplekt, 7 tk **SK** Súprava očkových ključov, 7 ks **CZ** Sada Gola klíčů otevřených, 7 ks

EN Double open-end spanner set, 4 pcs **PL** Zestaw kluczy oczkowych, 4 szt. **RU** Набор ключей накидных коленчатых, 4 шт. **UK** Набір комбінованих колінчастих ключів, 4 пр. **LT** Kilpinių raktų rinkinys, 4 vnt. **LV** Súprava očkových ključov, 4 ks **ET** Silmusvõtmekomplekt, 4 tk **SK** Súprava očkových ključov, 4 ks **CZ** Sada Gola klíčů otevřených, 4 ks



HT1W541 (6 x 7 mm),
HT1W542 (8 x 9 mm),
HT1W544 (10 x 11 mm),
HT1W546 (12 x 13 mm),
HT1W548 (14 x 15 mm),
HT1W549 (16 x 17 mm),
HT1W551 (18 x 19 mm)



HT1W553 (20 x 22 mm),
HT1W554 (21 x 23 mm),
HT1W555 (24 x 27 mm),
HT1W551 (30 x 32 mm)

HT7G122	39,5 x 18 cm	1	5

x7	6-17 mm	CrV	EVA
----	---------	-----	-----

HT7G123	39,5 x 18 cm	1	5

x4	22-32 mm	CrV	EVA
----	----------	-----	-----

EN Bit set, 40 pcs **PL** Zestaw końcówek wkrętownych, 40 szt. **RU** Набор бит, 40 шт. **UK** Набір біт 40 пр. **LT** Atsuktuvo antgalių rinkinys, 40 vnt. **LV** Súprava skrūtkavacích koncoviek, 40 ks **ET** Kruvikeeraja otsikute komplekt, 40 tk **SK** Súprava skrútkovacích koncoviek, 40 ks **CZ** Sada bitů 40 ks

EN Sockets set, 14 pcs **PL** Zestaw nasadek z adapterami, 14 szt. **RU** Набор насадок с переходниками, 14 шт. **UK** Набір насадок з перехідниками, 14 пр. **LT** Galvūsių rinkinys su adapteriais, 14 vnt. **LV** Súprava nadvstavcov s adaptēriem, 14 ks **ET** Otsvõtme otsakud koos adapteritega, 14 tk **SK** Súprava nadvstavcov s adaptēriem, 14 ks **CZ** Sada nástavců s adaptéry, 14 ks



HT1S404
 ● 30 mm: T20, T25, T30, T40, T45, T50, T55
 ● 75 mm: T20, T25, T30, T40, T45, T50, T55
 ● 30 mm: M5, M6, M8, M10, M12
 ● 75 mm: M5, M6, M8, M10, M12
 ● 30 mm: H4, H5, H6, H7, H8, H10, H12
 ● 75 mm: H4, H5, H6, H7, H8, H10, H12
 Bit holders for screwdriver bits:
 10 mm 3/8", 10 mm 1/2"



HT1A260 (10 mm),
HT1A261 (11 mm),
HT1A262 (12 mm),
HT1A263 (13 mm),
HT1A264 (14 mm),
HT1A265 (15 mm),
HT1A267 (17 mm),
HT1A269 (19 mm),
HT1A271 (21 mm),
HT1A272 (22 mm),
HT1A274 (24 mm),
HT1A783 (16 mm),
HT1A785 (21 mm),
HT1A773 (F1/2" x M3/8"),
HT1A774 (F1/2" x M3/4")

HT7G124	39,5 x 18 cm	1	10

x40	10mm	CrV	EVA
-----	------	-----	-----

HT7G125	39,5 x 18 cm	1	5

x14	1/2"	DEEP
CrV	EVA	

EN Sockets set with ratchet, 34 pcs **PL** Zestaw narzędzi z grzechotką, 34 szt. **RU** Набор инструментов с трещеткой, 34 шт. **UK** Набір насадок з перехідниками, 34 пр. **LT** Įrankių rinkinys su terkšle, 34 vnt. **LV** Súprava nāradia s rapkāčom, 34 ks **ET** Tööriistakomplekt käristiga, 34 tk **SK** Súprava nāradia s rapkāčom, 34 ks **CZ** Sada nāradí s ráčnou, 34 ks

EN Sockets set with ratchet, 22 pcs **PL** Zestaw narzędzi z grzechotką, 22 szt. **RU** Набор инструментов с трещеткой, 22 шт. **UK** Набір насадок з перехідниками, 22 пр. **LT** Įrankių rinkinys su terkšle, 22 vnt. **LV** Súprava nāradia s rapkāčom, 22 ks **ET** Tööriistakomplekt käristiga, 22 tk **SK** Súprava nāradia s rapkāčom, 22 ks **CZ** Sada nāradí s ráčnou, 22 ks



HT1A002 (4 mm), HT1A003 (4,5 mm),
HT1A004 (5 mm), HT1A005 (5,5 mm),
HT1A006 (6 mm), HT1A007 (7 mm),
HT1A008 (8 mm), HT1A009 (9 mm),
HT1A010 (10 mm), HT1A011 (11 mm),
HT1A012 (12 mm), HT1A013 (13 mm),
HT1A014 (14 mm),
HT1A771 (F3/8" x M1/4"),
HT1A772 (F3/8" x M1/2"), HT1A752 (1/4"),
HT1A701 (50 mm), HT1A703 (100 mm),
HT1A740 (150 mm), HT1A755 (1/4"),
HT1A744, HT1S203 (150 mm), HT1R324,
HT1S301 (PH1 - 25 mm),
HT1S302 (PH2 - 25 mm),
HT1S303 (PH3 - 25 mm),
HT1S361 (T10 - 25 mm),
HT1S362 (T15 - 25 mm),
HT1S363 (T20 - 25 mm),
HT1S364 (T25 - 25 mm),
HT1S366 (T30 - 25 mm),
HT1S367 (T40 - 25 mm),
HT1S359 (H3, H4 - 25 mm)



1/4": E5, E6, E7, E8
 3/8": E10, E12, E14, E16
 1/2": E10, E11, E12, E14, E16, E18, E20, E22, E24
 HT1A771 (F3/8" x M1/4"),
 HT1A772 (F3/8" x M1/2"),
 HT1A714 (3/8"),
 HT1R328 (3/8")

HT7G126	39,5 x 18 cm	1	5

x34	1/4"	CrV	EVA
-----	------	-----	-----

HT7G127	39,5 x 18 cm	1	5

x21	1/4" 3/8" 1/2"	E-type
CrV	EVA	

EN Sockets set with ratchet, 23 pcs **PL** Zestaw narzędzi z grzechotką, 23 szt. **RU** Набор инструментов с трещеткой, 23 шт. **UK** Набор насадок з перехідниками, 23 пр. **LT** Įrankių rinkinys su terkšte, 23 vnt. **LV** Súprava nāraida s rapkāčom, 23 ks **ET** Tööriistakomplekt käristiga, 23 tk **SK** Súprava náradia s rapkáčom, 23 ks **CZ** Sada náradí s ráčnou, 23 ks



HT1A210 (10 mm), HT1A212 (12 mm), HT1A214 (14 mm), HT1A216 (16 mm), HT1A218 (18 mm), HT1A220 (20 mm), HT1A222 (22 mm), HT1A224 (24 mm), HT1A230 (30 mm), HT1A236 (36 mm), HT1A724 (1/2" 127 mm), HT1A727 (1/2" 254 mm), HT1A757 (1/2")
 HT1A211 (11 mm), HT1A213 (13 mm), HT1A215 (15 mm), HT1A217 (17 mm), HT1A219 (19 mm), HT1A221 (21 mm), HT1A223 (23 mm), HT1A227 (27 mm), HT1A232 (32 mm), HT1R322 (1/2")

HT7G128	39,5 x 18 cm	1	5

x23	1/2"	CrV	EVA
-----	------	-----	-----

EN Impact sockets set, 15 pcs **PL** Zestaw nasadek udarowych, 15 szt. **RU** Набор ударных глубоких шестигранных головок, 15 шт. **UK** Набор ударних глибоких шестигранных головок, 15 пр. **LT** Smūginių galvūčių rinkinys, 15 vnt. **LV** Súprava nāstrčnų klūčov, 15 ks **ET** Põrkmehanismiga mutrivõtmete komplekt, 15 tk **SK** Súprava nāstrčných klūčov, 15 ks **CZ** Sada nāstrčkových klūčov, 15 ks



1/2": 10, 12, 13, 14, 15, 16, 17, 18, 19, 21, 22, 24, 27, 30, 32 mm

HT7G129	39,5 x 18 cm	1	5

x15	1/2"	DEEP
CrMo	EVA	

EN Plies set, 4 pcs **PL** Zestaw szczypiec, 4 szt. **RU** Набор клещей, 4 шт. **UK** Набор кліщів, 4 пр. **LT** Replių rinkinys, 4 vnt. **LV** Súprava klieštī, 4 ks **ET** Tangide komplekt, 4 tk **SK** Súprava klieštī, 4 ks **CZ** Sada klieštī, 4ks



HT1P008 (180 mm), HT1P010 (160 mm), HT1P016 (160 mm), HT1P022 (160 mm)

HT7G130	39,5 x 18 cm	1	10

x4	CrV	EVA
----	-----	-----

EN Plies set, 4 pcs **PL** Zestaw szczypiec do pierścieni osadzczych, 4 szt. **RU** Набор клещей для стопорных колец, 4 шт. **UK** Набор кліщів для стопорних кільць, 4 пр. **LT** Replių rinkinys atraminiamis žiedams, 4 vnt. **LV** Súprava klieštī na vzpernē krūžky, 4 ks **ET** Rõngatangide komplekt, 4 tk **SK** Súprava klieštī na vzpernē krūžky, 4 ks **CZ** Sada klieštī na pojistné kroužky, 4ks



HT1P141 (180 mm), HT1P142 (180 mm), HT1P143 (180 mm), HT1P144 (180 mm)

HT7G131	39,5 x 18 cm	1	10

x4	CrV	EVA
----	-----	-----

EN Screwdrivers set, 7 pcs **PL** Zestaw wkręteków płaskich, 7 szt. **RU** Набор отверток плоских, 7 шт. **UK** Набор плоских викруток, 6 пр. **LT** Plokščių atsuktuvų rinkinys, 7 vnt. **LV** Súprava pločých skrutkovačov, 7 ks **ET** Lapikkrivikeerajate komplekt, 7 tk **SK** Súprava pločých skrutkovačov, 7 ks **CZ** Sada pločých šroubováků, 7ks



HT1S001 (3 x 75 mm), HT1S004 (4 x 100 mm), HT1S008 (5 x 100 mm), HT1S010 (6,5 x 38 mm), HT1S012 (6 x 100 mm), HT1S014 (6 x 150 mm), HT1S016 (8 x 150 mm)

HT7G132	39,5 x 18 cm	1	5

x7	SL	S2	EVA
----	----	----	-----

EN PH 'Screwdrivers set, 6 pcs **PL** Zestaw wkręteków PH, 6 szt. **RU** Набор отверток PH, 6 шт. **UK** Набор викруток PH, 7 пр. **LT** Atsuktuvų rinkinys, 6 vnt. **LV** Súprava PH skrutkovačov, 6 ks **ET** Krivikeerajate komplekt PH, 6 tk **SK** Súprava PH skrutkovačov, 6 ks **CZ** Sada křížových šroubováků PH, 6ks



HT1S020 (PH1 75 mm), HT1S023 (PH1 75 mm), HT1S024 (PH1 100 mm), HT1S028 (PH2 38 mm), HT1S029 (PH2 100 mm), HT1S032 (PH2 200 mm)

HT7G133	39,5 x 18 cm	1	5

x6	PH/PZ	S2	EVA
----	-------	----	-----

EN Set of screwdrivers, HEX and TORX keys, 20 pcs PL Zestaw wkrętałów, kluczy HEX i TORX, 20 szt. RU Набор отверток, ключи HEX и TORX, 20 шт. UK Набір викруток, ключі HEX і TORX, 20 пр. LT Atsuktuvų, HEX ir TORX raktų rinkinys, 20 vnt. LV Súpura skrūtkovačov, ključov HEX a TORX, 20 ks ET Kruvikeerajate, HEX ja TORX võtmete komplekt, 20 tk SK Súpura skrútkovačov, ključov HEX a TORX, 20 ks CZ Sada šroubováků, HEX a TORX, 20ks



HT1S066 (6 x 125 mm),
HT1S072 (PH2 125 mm),
HT1W804 (1,5 - 10 mm),
HT1W814 (T10 - T50)

				x20		
HT7G134	39,5 x 18 cm	1	10			

EN Tool set, 5 pcs PL Zestaw narzędzi, 5 szt. RU Набор инструментов, 5 шт. UK Набір інструментів, 5 пр. LT Įrankių rinkinys 5 vnt. LV Súpura náradia, 5 ks ET Tööriistakomplekt, 5 tk SK Súpura náradia, 5 ks CZ Sada náradí, 5ks



HT3B005 (500 g),
HT3B721 (10 x 8 x 142 mm),
HT3B722 (13 x 10 x 150 mm),
HT3B728 (6 x 10 x 102 mm),
HT3B729 (8 x 11 x 115 mm)

				x5	500g
HT7G135	39,5 x 18 cm	1	1		

EN Wrenches set, 3 pcs PL Zestaw kluczy, 3 szt. RU Набор ключей, 3шт. UK Набір ключів, 3 пр. LT Raktų rinkinys 3 vnt. LV Súpura ključov, 3 ks ET Võtme komplekt, 3 tk SK Súpura ključov, 3 ks CZ Sada klíčů, 3ks



HT1P560 (250 mm),
HT1P562 (140 mm),
HT1P372 (250 mm)

				x3		
HT7G136	39,5 x 18 cm	1	1			

EN 1000 V slotted screwdrivers set, 6 pcs PL Zestaw wkrętałów 1000 V i tester napięcia, 6 szt. RU Набор диэлектрических отверток, 6 шт. UK Набір діелектричних викруток, 6 пр. LT Atsuktuvų rinkinys 1000 V ir įtampos testeris, 6 vnt. LV Súpura skrūtkovačov 1000 V a skūšačka napātia, 6 ks ET Kruvikeerajate komplekt 1000 V ja pingetester, 6 tk SK Súpura skrútkovačov 1000 V a skūšačka napātia, 6 ks CZ Sada elektro šroubováků + tester napětí, 6ks



HTS960 (3 x 100 mm),
HT1S961 (4 x 100 mm),
HT1S962 (5,5 x 125 mm),
HT1S968 (PZ1 100 mm),
HT1S969 (PZ2 100 mm),
HT1S981

				x6		
HT7G137	39,5 x 18 cm	1	1	1000V		

EN 1000 V tool set, 5 pcs PL Zestaw szczypiec i wkrętałów 1000 V, tester napięcia, 5 szt. RU Набор инструментов, 5 шт. UK Набір інструментів, 5 пр. LT Replių ir atsuktuvų rinkinys 1000 V, įtampos testeris, 5 vnt. LV Súpura klieštī a skrútkovačov 1000 V, skūšačka napātia, 5 ks ET Tangide ja kruvikeerajate komplekt 1000 V, pingetester, 5 tk SK Súpura klieštī a skrútkovačov 1000 V, skūšačka napātia, 5 ks CZ Sada elektro šroubováků + kleštī, tester napětí, 5ks



HT1P903 (160 mm),
HT1P909 (160 mm),
HT1S968 (PZ1 100 mm),
HT1S969 (PZ2 100 mm),
HT1S981

				x5		
HT7G139	39,5 x 18 cm	1	1		1000V	

EN Tool set, 6 pcs PL Zestaw narzędzi 6 szt. RU Набор инструментов, 6 шт. UK Набір інструментів, 6 пр. LT Įrankių rinkinys, 6 vnt. LV Súpura náradia 6 ks ET Tööriistakomplekt 6 tk SK Súpura náradia 6 ks CZ Sada náradí, 6 ks



HT1P903 (160 mm),
HTS960 (3 x 100 mm),
HT1S968 (PZ1 100 mm),
HT1S969 (PZ2 100 mm),
HT1P182,
HT1S981

				x6		
HT7G141	39,5 x 18 cm	1	1		1000V VDE	

EN Riveter set with room for rivets PL Zestaw nitownica z miejscem na nity
 RU Заклепочник UK Заклепочник LT Rinkinis kniediklis su vieta kniedėms LV Súpura
 nitovačka s miestom na nity ET Neetide komplekt, kohaga neetidele SK Súpura
 nitovačka s miestom na nity CZ Nýtovací kleště s úložným prostorem pro nýty



HT2C152 + 4 blanks for rivets

HT7G142	39,5 x 18 cm	1	1

x1	EVA
----	-----

EN Tool set, 3 pcs PL Zestaw narzędzi, 3 szt. RU Набор инструментов, 3 шт.
 UK Набор інструментів, 3 пр. LT Įrankių rinkinys 3 vnt. LV Súpura náradia, 3 ks
 ET Tööriistakomplekt, 3 tk SK Súpura náradia, 3 ks CZ Sada náradí, 3 ks



HT1P612 (6-35 mm),
 HT1P554 (250 mm),
 HT1P520 (1")

HT7G144	39,5 x 18 cm	1	1

x3	EVA
----	-----

EN Open-ended spanner set, 15 pcs PL Zestaw kluczy płaskich, 15 szt. RU Набор
 инструментов, 15 шт. UK Набор гайкових ключів, 15 пр. LT Plokščią atsuktuvų rinkinys,
 15 vnt. LV Súpura pločých klúčov, 15 ks ET Lapikvõtmete komplekt, 15 tk SK Súpura
 pločých klúčov, 15 ks CZ Sada Gola klúčů otevřených, 15 ks

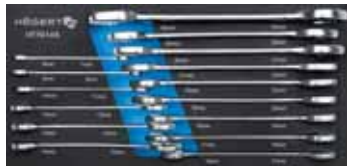

HT1W501 (6 x 7 mm),
 HT1W502 (8 x 9 mm),
 HT1W504 (10 x 11 mm),
 HT1W506 (12 x 13 mm),
 HT1W507 (13 x 17 mm),
 HT1W508 (14 x 15 mm),
 HT1W509 (16 x 17 mm),
 HT1W510 (17 x 19 mm),
 HT1W511 (18 x 19 mm),
 HT1W512 (19 x 22 mm),
 HT1W513 (20 x 22 mm),
 HT1W514 (21 x 23 mm),
 HT1W515 (24 x 27 mm),
 HT1W516 (25 x 28 mm),
 HT1W517 (30 x 32 mm)

HT7G145	39,5 x 18 cm	1	5

x15		DIN 3110	CrV	EVA
	15°			

EN Combination spanner set with ratchet, 16 pcs PL Zestaw kluczy płasko-oczkowych
 z grzechotką, 16 szt. RU Набор инструментов, 16 шт. UK Набор комбінованих ключів
 з тріскачкою, 16 пр. LT Plokščią kilpinių raktų rinkinys su terkšle, 16 vnt. LV Súpura
 pločých a očkových klúčov s rapkáčom, 16 ks ET Hark-siltmusvõtme komplekt
 käristiga, 16 tk SK Súpura pločých a očkových klúčov s rapkáčom, 16 ks CZ Sada
 očkopločých klúčů s ráčnou, 16 ks

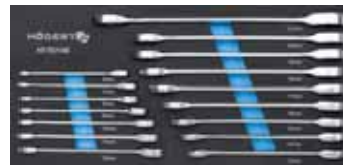

HT1R006 (6 mm),
 HT1R007 (7 mm),
 HT1R008 (8 mm),
 HT1R009 (9 mm),
 HT1R010 (10 mm),
 HT1R011 (11 mm),
 HT1R012 (12 mm),
 HT1R013 (13 mm),
 HT1R014 (14 mm),
 HT1R015 (15 mm),
 HT1R016 (16 mm),
 HT1R017 (17 mm),
 HT1R018 (18 mm),
 HT1R019 (19 mm),
 HT1R020 (20 mm),
 HT1R021 (21 mm)

HT7G146	39,5 x 18 cm	1	5

x16			CrV	EVA
	15°	72 T		

EN Flat ring spanner set with articulated joint, 14 pcs PL Zestaw kluczy płasko-
 oczkowych z przegubem, 14 szt. RU Набор инструментов, 14 шт. UK Набор
 комбінованих ключів з тріскачкою і шарніром 14 пр. LT Plokščią kilpinių raktų
 rinkinys su šarnyru, 14 vnt. LV Súpura pločých a očkových klúčov s klbom, 14 ks
 ET Hark-siltmusvõtme komplekt liigendiga, 14 tk SK Súpura pločých a očkových
 klúčov s klbom, 14 ks CZ Sada očkopločých kloubových klúčů, 14 ks



HT1R048 (8 mm),
 HT1R049 (9 mm),
 HT1R050 (10 mm),
 HT1R051 (11 mm),
 HT1R052 (12 mm),
 HT1R053 (13 mm),
 HT1R054 (14 mm),
 HT1R055 (15 mm),
 HT1R056 (16 mm),
 HT1R057 (17 mm),
 HT1R058 (18 mm),
 HT1R059 (19 mm),
 HT1R060 (20 mm),
 HT1R061 (21 mm)

HT7G147	39,5 x 18 cm	1	5

x14	12PT		
		15°	FLEXIBLE HEAD
	CrV	EVA	
72 T			

EN Toolset with ratchet, 27 pcs PL Zestaw narzędzi z grzechotką, 27 szt. RU Набор
 инструментов с трещоткой, 27 шт. UK Набор інструментів з тріскачкою, 27 пр.
 LT Įrankių rinkinys su terkšle, 27 vnt. LV Súpura náradia s rapkáčom, 27 ks
 ET Tööriistakomplekt käristiga, 27 tk SK Súpura náradia s rapkáčom, 27 ks CZ Sada
 náradí s ráčnou, 27 ks



HT1A208 (8 mm), HT1A209 (9 mm),
 HT1A210 (10 mm), HT1A211 (11 mm),
 HT1A212 (12 mm), HT1A213 (13 mm),
 HT1A214 (14 mm), HT1A215 (15 mm),
 HT1A216 (16 mm), HT1A217 (17 mm),
 HT1A218 (18 mm), HT1A219 (19 mm),
 HT1A221 (21 mm), HT1A222 (22 mm),
 HT1A224 (24 mm), HT1A227 (27 mm),
 HT1A230 (30 mm), HT1A232 (32 mm),
 HT1A236 (36 mm), HT1A757 (1/2"),
 HT1A727 (1/2", 254 mm),
 HT1R322 (1/2"),
 HT1A785 (1/2", 21 mm),
 HT1A783 (1/2", 16 mm),
 HT1A265 (15 mm),
 HT1A267 (17 mm),
 HT1A269 (19 mm)

HT7G149	39,5 x 18 cm	1	5

x27	1/2"		CrV	EVA
		72 T		

EN Tool set with ratchet, 63 pcs PL Zestaw narzędzi z grzechotką, 63 szt. RU Набор инструментов, 63 шт. UK Набор інструментів з тріскачкою, 63 пр. LT Įrankių rinkinys su terkšle, 63 vnt. LV Súprava náradia s rapkáčom, 63 ks ET Tööriistakomplekt käristiga, 63 tk SK Súprava náradia s rapkáčom, 63 ks CZ Sada nářadí s ráčnou, 63 ks



- | | | |
|---|--|---|
| HT1A002 (4 mm),
HT1A003 (4,5 mm),
HT1A004 (5 mm),
HT1A005 (5,5 mm),
HT1A006 (6 mm),
HT1A007 (7 mm),
HT1A008 (8 mm),
HT1A009 (9 mm),
HT1A010 (10 mm),
HT1A011 (11 mm),
HT1A012 (12 mm),
HT1A013 (13 mm),
HT1A014 (14 mm),
HT1A752 (1/4"),
HT1A604 (E4),
HT1A605 (E5),
HT1A606 (E6),
HT1A607 (E7),
HT1A608 (E8),
HT1A609 (E10);
HT1A705 (1/4", 152,4 mm),
HT1A740 (18/4", 150 mm), | HT1R324 (1/4"),
HT1S203 (1/4"),
1/4" bit sockets
PZ3 (HT1S608),
PZ2 (HT1S607),
PZ1 (HT1S606),
PH3 (HT1S603),
PH2 (HT1S602),
PH1 (HT1S601),
T40 (HT1S648),
T30 (HT1S647),
T25 (HT1S645),
T20 (HT1S644),
T15 (HT1S643),
T10 (HT1S642),
T8 (HT1S640),
SL4, SL5,5, SL7,
H8 (HT1S628),
H7 (HT1S627),
H6 (HT1S626),
H5 (HT1S625),
H4 (HT1S624), | H3 (HT1S623),
HT1A744, deep sockets (1/4")
HT1A052 (4 mm),
HT1A053 (4,5 mm),
HT1A054 (5 mm),
HT1A055 (5,5 mm),
HT1A056 (6 mm),
HT1A057 (7 mm),
HT1A058 (8 mm),
HT1A059 (9 mm),
HT1A060 (10 mm),
HT1A061 (11 mm),
HT1A062 (12 mm),
HT1A063 (13 mm),
HT1A064 (14 mm),
HT1A755 (1/4", 35 mm),
HT1A701 (1/4", 50,8 mm),
HT1A703 (1/4", 101 mm) |
|---|--|---|

HT7G148	39,5 x 18 cm	1	5

x63			CrV	EVA
-----	--	--	-----	-----

EN Bit set, 107 pcs PL Zestaw końcówek wkrętaskowych, 107 szt. RU Набор бит, 107 шт. UK Набор викруток, 107 пр. LT Atsuktuvo antgalių rinkinys, 107 vnt. LV Súprava skrūtkavācīh koncoviek, 107 ks ET Kruvikeeraja otsikute komplekt, 107 tk SK Súprava skrútkovācīh koncoviek, 107 ks CZ Sada bitů, 107 ks



- | | | |
|--|---|--|
| HT1S201 (100 mm),
HT1S203 (150 mm),
HT1A752 (1/4"),
1/4" 65 mm,
3/8" 65 mm,
1/2" 75 mm,
HT1S457 (8 mm),
HT1S458 (10 mm),
HT1S459 (12 mm),
HT1S460 (13 mm),
magnetic extension
bit holder S2,
HT1S439 (60 mm) ,
magnetic bit holder with
quick release,
HT1S300 (PH0 25 mm),
HT1S301 (PH1 25 mm),
HT1S302 (PH2 25 mm),
HT1S303 (PH3 25 mm), | HT1S307 (PZ0 25 mm),
HT1S314 (PZ1 25 mm),
HT1S315 (PZ2 25 mm),
HT1S316 (PZ3 25 mm),
HT1S330 (SL4 25 mm),
HT1S331 (SL5 25 mm),
HT1S332 (SL6 25 mm),
HT1S333 (SL8 25 mm),
HT1S334 (TORX T8 25 mm),
HT1S335 (TORX T9 25 mm),
HT1S336 (TORX T10 25 mm),
HT1S337 (TORX T15 25 mm),
HT1S338 (TORX T20 25 mm);
HT1S339 (TORX T25 25 mm),
HT1S341 (TORX T30 25 mm),
HT1S342 (TORX T40 25 mm),
HT1S347 (HEX H3 25 mm),
HT1S348 (HEX H4 25 mm),
HT1S349 (HEX H5 25 mm), | HT1S350 (HEX H6 25 mm),
HT1S323 (PH0 50 mm),
HT1S310 (PH1 50 mm),
HT1S311 (PH2 50 mm),
HT1S312 (PH3 50 mm),
HT1S324 (PZ0 50 mm),
HT1S318 (PZ1 50 mm),
HT1S319 (PZ2 50 mm),
HT1S321 (PZ3 50 mm),
● SL 4 50 mm,
● SL 5 50 mm,
● SL 6 50 mm,
● SL 8 50 mm,
● T10 50 mm,
● T15 50 mm,
● T20 50 mm,
● T50 50 mm,
● T30 50 mm,
● T40 50 mm |
|--|---|--|

HT7G150	39,5 x 18 cm	1	5

x107		S2	CrV	EVA
------	--	----	-----	-----

EN Tool set, 13 pcs PL Zestaw narzędzi, 13 szt. RU Набор инструментов, 13 шт. UK Набор викруток, 13 пр. LT Įrankių rinkinys 13 vnt. LV Súprava náradia, 13 ks ET Tööriistakomplekt, 13 tk SK Súprava náradia, 13 ks CZ Sada nářadí, 13 ks



- HT3B005 (500 g),
HT3B712
(Cold chisels:
10 x 140 mm,
12 x 150 mm,
16 x 170 mm,
Taper punches:
1.5 x 150 mm,
3 x 150 mm,
4 x 150 mm,
5 x 150 mm,
6 x 150 mm,
8 x 150 mm,
Centre punches:
2 x 140 mm,
6 x 100 mm,
8 x 115 mm)

HT7G151	39,5 x 18 cm	1	5

x13	CrV	EVA
-----	-----	-----



MARKETING SUPPORT

We provide attractive promotions, loyalty programs and training. At each step of our cooperation, we provide necessary tools and product display stands to support sales:

- free-standing racks;
- displays and cardboard stands;
- printed materials and POS.

Also we work with Distributors individually, according to the customer's potential and needs, offering branding on display windows, facades, cars, flags and billboards. We are always open to new ideas of our Business Partners. And we have an extensive Sales Department at our Distributors' disposal, which always provides support.

Display and sales racks (open)

Dimensions: **100 x 250 x 55 cm** or **60 x 250 x 55 cm**.

Additional accessories have been designed for the racks: shelves, beams, hooks, hangers and strips, which allow you to categorize products and display goods of various sizes.



Display and sales racks (close)

Dimensions: **100 x 250 x 55 cm** or **60 x 250 x 55 cm**.

Racks with anti-theft doors.



Cardboard displays

Dimensions: **60 x 140 x 40 cm**.

Load capacity up to: **80 kg**.

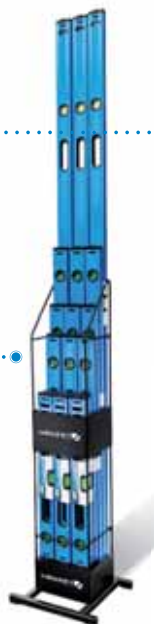

Displays for spirit levels

Dimensions: **33 x 29 x 111 cm**.

Metal construction with space for 18 spirit levels.



Drills and bits displays

Dimensions: **32 x 60 x 100 cm**.

Metal construction.



Mini product displays - counters

Possibility to display products on the counter or directly near the cash register.

WSPARCIE MARKETINGOWE

Zapewniamy atrakcyjne promocje, programy lojalnościowe oraz szkolenia. Na każdym etapie współpracy dostarczamy niezbędnych narzędzi wspierających sprzedaż i ekspozycję produktu:

- regały wolnostojące;
- ekspozytory oraz tekturowe standy;
- materiały drukowane i POS.

Współpracujemy z Dystrybutorami również indywidualnie, według potencjału i zapotrzebowania Klienta, oferując branding na witrynach, elewacji, autach, flagach, bilbordach. Zawsze jesteśmy otwarci na nowe pomysły naszych Partnerów Biznesowych. Do dyspozycji naszych Dystrybutorów mamy również rozbudowany Dział Sprzedaży, który zawsze służy wsparciem.

Regały ekspozycyjno-sprzedażowe otwarte

Wymiary: **100 x 250 x 55 cm** lub **60 x 250 x 55 cm**.

Do regałów zostały zaprojektowane dodatkowe akcesoria: półki, belki, zaczepy, zawieszki i listwy, które pozwalają kategoryzować produkty i eksponować towary o różnorodnych gabarytach.



Regały ekspozycyjno-sprzedażowe zamknięte

Wymiary: **100 x 250 x 55 cm** lub **60 x 250 x 55 cm**.

Regały z drzwiami zabezpieczającymi przed kradzieżami.

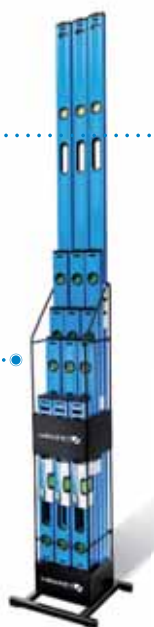

Ekspozytory kartonowe

Wymiary: **60 x 140 x 40 cm**.

Ładowność: **80 kg**.



Ekspozytory na poziomnice

Wymiary: **32 x 60 x 100 cm**.

Konstrukcja metalowa z miejscem na 18 poziomnic.



Ekspozytory na wiertła i bity

Wymiary: **33 x 29 x 111 cm**.

Konstrukcja metalowa.



Miniekspozytory produktowe – ladowe

Możliwość ekspozycji produktów na ladzie lub bezpośrednio przy kasie.

МАРКЕТИНГОВАЯ ПОДДЕРЖКА

Мы предлагаем привлекательные акции, программы лояльности и обучение. На каждом этапе сотрудничества мы предоставляем необходимые инструменты для поддержки продаж и демонстрации продукции:

- отдельно стоящие стеллажи;
- дисплеи и картонные подставки;
- печатные материалы и POS.

Мы также работаем с дистрибьюторами индивидуально, в соответствии с потенциалом и потребностями клиента, предлагая брендирование на окнах, фасадах, автомобилях, флагах, рекламных щитах. Мы всегда открыты для новых идей наших деловых партнеров. В распоряжении наших дистрибьюторов также имеется обширный отдел продаж, который всегда готов оказать поддержку.

Открытые стеллажи для демонстрации и продажи

Размеры: **100 x 250 x 55 см** или **60 x 250 x 55 см**.

Для стеллажей разработаны дополнительные аксессуары: полки, балки, крючки и планки, которые позволяют разместить продукцию по категориям и выставить товары различных размеров.



Закрытые стеллажи для демонстрации и продажи

Размеры: **100 x 250 x 55 см** или **60 x 250 x 55 см**.

Стеллажи с защищающими от кражи дверцами.



Картонные стеллажи

Размеры: **60 x 140 x 40 см**.

Максимальная нагрузка: **80 кг**.



Стеллажи для уровней

Размеры: **33 x 29 x 111 см**.

Металлическая конструкция вмещает 18 уровней.

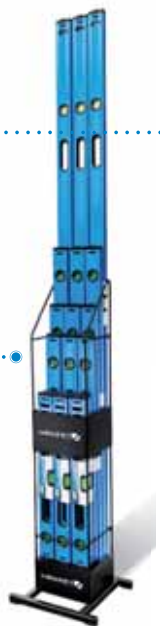

Стеллажи для сверл и бит

Размеры: **32 x 60 x 100 см**.

Металлическая конструкция.



Торговые мини дисплеи – полочные

Возможность выкладки продукции на прилавке или непосредственно у кассы.



МАРКЕТИНГОВА ПІДТРИМКА

Ми пропонуємо привабливі акції, програми лояльності і навчання. На кожному етапі співпраці ми надаємо необхідні інструменти для підтримки продажів і демонстрації продукції:

- стелажі, що стоять окремо;
- дисплеї і картонні підставки;
- друкарські матеріали і POS.

Ми також працюємо з дистриб'юторами індивідуально, відповідно до потенціалу і потреб клієнта, пропонуючи брендування на вікнах, фасадах, автомобілях, прапорах, рекламних щитах. Ми завжди відкриті для нових ідей наших ділових партнерів. У розпорядженні наших дистриб'юторів також є великий відділ продажів, який завжди готовий надати підтримку.

Відкриті стенди для демонстрації і продажу

Розміри: **100 x 250 x 55 см** або **60 x 250 x 55 см**.

Для стелажів розроблені додаткові аксесуари: полиці, балки, гачки і планки, які дозволяють розмістити продукцію за категоріями, і виставити товари різних розмірів.



Закриті стенди для демонстрації і продажу

Розміри: **100 x 250 x 55 см** або **60 x 250 x 55 см**.

Стенди з дверцями, що захищають від крадіжки.

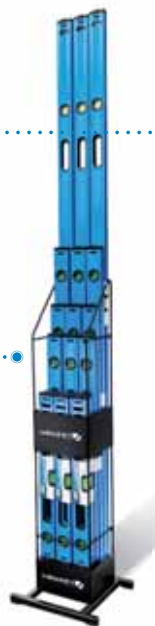

Картонні стенди

Розміри: **60 x 140 x 40 см**.

Максимальне навантаження: **80 кг**.



Стенди для рівнів

Розміри: **33 x 29 x 111 см**.

Металева конструкція вміщує 18 рівнів.



Стенди для свердел і біт

Розміри: **32 x 60 x 100 см**.

Металева конструкція.



Торгові міні дисплеї- полицні

Можливість викладення продукції на прилавку або безпосередньо біля каси.

RINKODAROS PARAMA

Užtikriname patrauklias akcijas, lojalumo programas ir mokymus. Kiekviename bendradarbiavimo etape suteikiame reikiamas priemones, padedančias produktų pardavimui ir eksponavimui:

- laisvai stovinčios lentynos;
- ekspozitoriai ir kartoniniai stovai;
- spausdintinė ir POS medžiaga.

Su Platintojais taip pat bendradarbiaujame individualiai, atsižvelgdami į kliento galimybes ir poreikius, siūlydami prekės ženklo demonstravimą vitrinose, ant fasadų, automobilių, vėliavose ir reklamos stenduose. Mes visada esame atviri naujoms mūsų verslo Partnerių idėjoms. Mūsų Platintojai taip pat gali kreiptis į mūsų plačiai išvystytą Pardavimų skyrių, kuris visada pasirėngęs suteikti pagalbą.

Atviri eksponavimo ir pardavimo stelažai

Matmenys: **100 x 250 x 55 cm** arba **60 x 250 x 55 cm**.

Stelažams yra sukurti papildomi priedai: lentynos, sijos, kabliukai, pakabos ir juostelės, kurie padeda suskirstyti produktus pagal kategorijas ir eksponuoti skirtingo dydžio prekes.



Uždari eksponavimo ir pardavimo stelažai

Matmenys: **100 x 250 x 55 cm** arba **60 x 250 x 55 cm**.

Stelažai su durelėmis, saugančiomis nuo vagysčių.

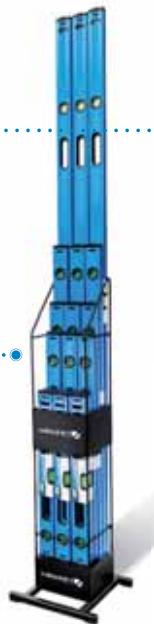

Kartoniniai ekspozitoriai

Matmenys: **60 x 140 x 40 cm**.

Krovumas: **80 kg**.



Ekspozitoriai gulsčiukams

Matmenys: **32 x 60 x 100 cm**.

Metalinė konstrukcija, talpinanti 18 gulsčių.



Ekspozitoriai gražtams ir antgaliams

Matmenys: **33 x 29 x 111 cm**.

Metalinė konstrukcija.



Maži produktų ekspozitoriai prekystaliui

Galimybė eksponuoti produktus ant prekystalio arba tiesiogiai prie kasos.

MĀRKETINGA ATBALSTS

Mēs piedāvājam pievilcīgas akcijas, lojalitātes programmas un apmācības. Katrā sadarbības posmā mēs nodrošinām nepieciešamos rīkus, kas atbalsta produktu pārdošanu un eksponēšanu:

- brīvi stāvošas plauktu sistēmas;
- ekspozīcijas stendi un kartona stendi;
- drukāti materiāli un POS.

Mēs arī sadarbojamies ar Izplatītājiem individuāli, atbilstoši klienta iespējām un vajadzībām, piedāvājot zīmolu parādīšanu vitrīnās, uz fasādēm, automašīnām, karogiem un ziņojumu dēļiem. Mēs vienmēr esam atvērti jaunām mūsu biznesa partneru idejām. Mūsu Izplatītāju rīcībā ir arī plaša tirdzniecības nodaļa, kas vienmēr sniedz atbalstu.

Atvērtas ekspozīcijas-pārdošanas plauktu sistēmas

Izmēri: **100 x 250 x 55 cm** vai **60 x 250 x 55 cm**.

Sistēmām ir paredzēti papildu piederumi: plaukti, sijas, āķi, pakaramie un līstes, kas ļauj kategorizēt produktus un eksponēt preces ar dažādiem izmēriem.



Slēgtas ekspozīcijas-pārdošanas plauktu sistēmas

Izmēri: **100 x 250 x 55 cm** vai **60 x 250 x 55 cm**.

Plauktu sistēmas ar ar pretaizdzišanas durvīm.

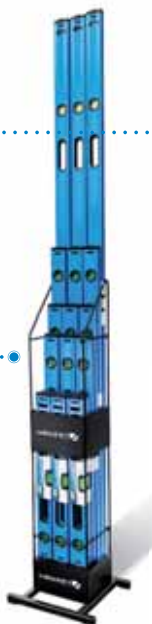

Kartona ekspozīcijas stendi

Izmēri: **60 x 140 x 40 cm**.

Kravnesība: **80 kg**.



Ekspozīcijas stendi līmeņrāžiem

Izmēri: **32 x 60 x 100 cm**.

Metāla konstrukcija ar vietu 18 līmeņrāžiem.



Ekspozīcijas stendi urbjiem un uzgaļiem

Izmēri: **33 x 29 x 111 cm**.

Metāla konstrukcija



Mini produktu ekspozīcijas stendi - novietošanai uz galda

Iespēja eksponēt produktu uz galda vai tieši pie kases aparāta.

TURUNDUSTUGI

Tagame atraktiivsed kampaaniad, lojaalsusprogrammid ja koolitused. Varustame igal koostöötapil vajalike töövahenditega, mis toetavad toodete müüki ja väljapanekut:

- ise püsti seisvad riiulid;
- ekspositorid ja pappstendid;
- trükitud ja POS-materjalid.

Teeme koostööd edasimüüjatega nii individuaalselt kui ka vastavalt kliendi potentsiaalile ja vajadustele, pakkudes brändingut vitriinidel, fassaadidel, autodel, lippudel, reklaamtulpadel. Oleme alati avatud meie äripartnerite uutele ideedele. Meie edasimüüjate käsutuses on ka ulatuslik müügiosakond, mis on alati toeks.

Lahtised väljapaneku- ja müügiriulid

Mõõtmed: **100 x 250 x 55 cm** või **60 x 250 x 55 cm**.

Do regałów zostały zaprojektowane dodatkowe akcesoria: półki, belki, zaczepy, zawieszki i listwy, które pozwalają kategoryzować produkty i eksponować towary o różnorodnych gabarytach.

Lahtised väljapaneku- ja müügiriulid

Mõõtmed: **100 x 250 x 55 cm** või **60 x 250 x 55 cm**.

Riiulite jaoks on välja töötatud lisatarvikud: väiksemad riiulid, talad, konksud, riidepuud ja liistud, mis võimaldavad tooteid liigitada ja eksponeerida erineva suurusega kaupu.

Pappekspositorid

Mõõtmed: **60 x 140 x 40 cm**.

Kandevõime: **80 kg**.

Ekspositorid loodidele

Mõõtmed: **32 x 60 x 100 cm**.

Metallkonstruktsioon koos kohaga 18 loodile.

Ekspositorid puuridele ja puuriotsikutele

Mõõtmed: **33 x 29 x 111 cm**.

Metallkonstruktsioon.

Toodete jas lettide miniekspositorid

Võimalus eksponeerida tooteid letil või vahetult kassa juures.



MARKETINGOVÁ PODPORA

Zabezpečujeme atraktívne akcie, vernostné programy a školenia. V každej fáze spolupráce dodávame potrebné nástroje podporujúce predaj a vystavovanie výrobku:

- voľne stojace regály;
- stojany a kartónové standy;
- tlačené a POS materiály.

S Distribútormi spolupracujeme aj individuálne, podľa potenciálu a potrieb Zákazníka, ponúkame branding vo výkladných skrinách, na fasádach, autách, vlajkách, billboardoch. Vždy sme otvorení novým nápadom našich Obchodných partnerov. K dispozícii našich Distribútorov máme tiež rozšírené Obchodné oddelenie, ktoré vždy poskytne podporu.

Otvorené výstavné a predajné regály

Rozmery: **100 x 250 x 55 cm** alebo **60 x 250 x 55 cm**.

K regálom bolo navrhnuté dodatočné príslušenstvo: police, trámy, háčiky, vešiaky a lišty, ktoré umožnia kategorizovať výrobky a vystavovať tovar rôznych veľkostí.



Uzavreté výstavné a predajné regály

Rozmery: **100 x 250 x 55 cm** alebo **60 x 250 x 55 cm**.

Regály s dverami zabezpečenými pred krádežou.

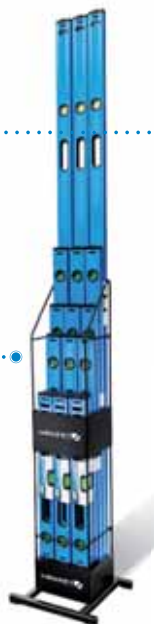

Kartónové pultové stojany

Rozmery: **60 x 140 x 40 cm**.

Kapacita: **80 kg**.



Stojany na vodováhy

Rozmery: **32 x 60 x 100 cm**.

Kovová konštrukcia s miestom na 18 vodováh.



Stojany na vrtáky a bity

Rozmery: **33 x 29 x 111 cm**.

Kovová konštrukcia.



Mini produktové stojany – pultové

Možnosť vystaviť produkty na prepážke alebo priamo pri pokladni.

MARKETINGOVÁ PODPORA

Nabízíme atraktivní akce, věrnostní programy a školení. V každé fázi spolupráce dodáváme nezbytné nástroje podporující prodej a vystavování výrobku:

- volně stojící regály;
- stojany a kartónové standy;
- tištěné a POS materiály.

Spolupracujeme s Distributory rovněž individuálně, podle potenciálu a potřeb Zákazníka, nabízíme branding ve výkladních skříních, na fasádách, autech, vlajkách, billboardech. Vždy jsme otevřeni novým nápadům našich Obchodních partnerů. K dispozici našich Distributorů máme rovněž rozšířené Obchodní oddělení, které vždy poskytne podporu.

Otevřené výstavní a prodejní regály

Rozměry: **100 x 250 x 55 cm** nebo **60 x 250 x 55 cm**.

K regálům bylo navrženo dodateční příslušenství: police, trámy, háčky, věšáky a lišty, které umožní kategorizovat výrobky a vystavovat zboží různých velikostí.



Uzavřené výstavní a prodejní regály

Rozměry: **100 x 250 x 55 cm** nebo **60 x 250 x 55 cm**.

Regály s dveřmi zabezpečenými před krádeží.

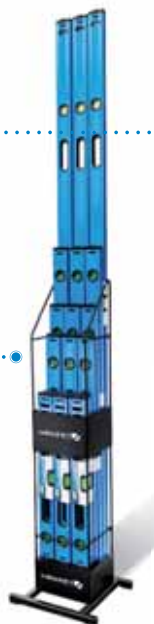

Kartónové pultové stojany

Rozměry: **60 x 140 x 40 cm**.

Kapacita: **80 kg**.



Stojany na vodováhy

Rozměry: **32 x 60 x 100 cm**.

Kovová konstrukce s místem na 18 vodováh.



Stojany na vrtáky a bity

Rozměry: **33 x 29 x 111 cm**.

Kovová konstrukce.



Mini produktové stojany – pultové

Možnost vystavení produktů na přepážce nebo přímo u pokladny.

EN Materials PL Materiały RU Материалы
 UK Матеріалі LT Medžiagos LV Materiāli
 ET Materjalid SK Materiály CZ Materiály



EN Plastic PL Tworzywo RU Пластик UK Пластик LT Medžiaga LV Plastmasa ET Plast SK Hmota CZ Hmota



EN Aluminum PL Aluminium RU Алюминий UK Алюміній LT Aliuminis LV Alumīnijs ET Aluminium SK Hliník CZ Hliník



EN Aluminum handle PL Aluminiowy uchwyt RU Алюминиевая ручка UK Алюмінієва ручка LT Aliuminio rankena LV Alumīnija rokturis ET Aluminiumkäepide SK Hliníkový držák CZ Hliníkový úchyt



EN ABS handle PL Uchwyt z ABS RU АБС-ручка UK АБС-ручка LT ABS rankena LV Rokturis no ABS ET ABSist käepide SK Držiak z ABS CZ Úchyt z ABS



EN Aluminum housing PL Aluminiowa obudowa RU Алюминиевый корпус UK Алюмінієвий корпус LT Aliumininis korpusas LV Alumīnija korpusa ET Aluminium-korpus SK Hliníkový kryt CZ Hliníkový kryt



EN Aluminum riveter housing PL Aluminiowa obudowa nitownicy RU Алюминиевый корпус заклепочника UK Алюмінієвий корпус заклепочника LT Aliumininis kniedijimo mašinos korpusas LV Alumīnija kniedētāja korpusa ET Needitangide alumiiniumkorpus SK Hliníkový kryt nitovačky CZ Hliníkový kryt nitovačky



EN Aluminum riveter housing PL Aluminiowa obudowa zszywacza RU Алюминиевый корпус степлера UK Алюмінієвий корпус степлера LT Aliumininis segiklio korpusas LV Alumīnija skavotāja korpusa ET Klambripūstoli alumiiniumkorpus SK Hliníkový kryt zošivačky CZ Hliníkový kryt svorkovače



EN Aluminum knife's handle PL Aluminiowa rękojeść noża RU Алюминиевая рукоятка ножа UK Алюмінієве руків'я ножа LT Aliuminio peilio rankena LV Alumīnija naža rokturis ET Noa alumiiniumkäepide SK Hliníková rukováč noža CZ Hliníková rukojet nože



EN Foam gun body -Aluminum PL Aluminiowy korpus pistoletu do piany RU Алюминиевый корпус пистолета для пены UK Алюмінієвий корпус пистолета для піни LT Aliumininis putų pistoletu korpusas LV Alumīnija putu pistoles korpusa ET Vahupūstoli alumiiniumkorpus SK Hliníkový korpus penovej pištole CZ Hliníkový korpus pěnové pistole



EN Aluminum saw frame PL Aluminiowa rama pily RU Алюминиевая пильная рама UK Алюмінієва пильная рама LT Aliuminis pjūkle rėmas LV Alumīnija zāga rāmis ET Alumiiniumist saeraam SK Hliníkový rám pily CZ Hliníkový rám pily



EN Aluminum handle PL Aluminiowa rękojeść RU Алюминиевая ручка UK Алюмінієва ручка LT Aliuminio rankena LV Alumīnija rokturis ET Aluminiumkäepide SK Hliníková rukováč CZ Hliníková rukojet



EN Aluminum box latch PL Aluminiowy zatrzask skrzynki RU Алюминиевая защелка ящика UK Алюмінієва клямка ящика LT Aliuminis dėžės užraktas LV Alumīnija aizdares ET Tööriistakasti alumiiniumriiv SK Hliníková západka skřínky CZ Hliníková západka skřínky



EN Aluminum clasps PL Aluminiowe zapęcia RU Алюминиевая защелка UK Алюмінієва клямка LT Aliumininės tvirtinimo sąsagos LV Alumīnija aizdares ET Alumiiniumsulgurid SK Hliníkové uzávěry CZ Hliníkové uzávěry



EN Aluminum and copper cables PL Aluminiowe i miedziane kable RU Алюминиевые и медные кабели UK Алюмінієві і мідні кабелі LT Aliumininiai ir variniai kabeliai LV Alumīnija un vara kabeli ET Aluminium- ja vaskkaabid SK Hliníkové a medené káble CZ Hliníkové a měděné kabely



EN Aluminum and copper pipes PL Aluminiowe i miedziane rury RU Алюминиевые и медные трубы UK Алюмінієві і мідні труби LT Aliumininiai ir variniai vamzdžiai LV Alumīnija un vara caurules ET Aluminium- ja vasktorud SK Hliníkové a medené rúry CZ Hliníkové a měděné trubky



EN Aluminum rivet nuts PL Aluminiowe nitonakrętki RU Алюминиевые заклепки UK Алюмінієві заклепки LT Aliuminines kniedės-veržlės LV Alumīnija kniežu uzgriezņi ET Alumiiniumist neetmutrid SK Hliníkové nitovacie matice CZ Hliníkové nýtovací matice



EN Aluminum rivet nuts PL Aluminiowo-kompozytowa obudowa RU Алюминиевый композитный корпус UK Алюмінієвий композитний корпус LT Aliumininis kompozitinis korpusas LV Alumīnija kompozita korpusa ET Alumiiniumkompositkorpus SK Hliníkovokompozitny kryt CZ Hliníkovokompozitní kryt



EN Die-cast aluminum PL Odlew aluminiowy RU Литой алюминий UK Литий алюміній LT Aliuminio liejinys LV Lietais aluminījs ET Alumiiniumivalu SK Hliníkový odlítek CZ Hliníkový odlitek



EN Al Cu material PL Materiał Al Cu RU Медноалюминиевый сплав Al Cu UK Матеріал Al Cu LT Medžiaga Al Cu LV Materiāls Al Cu ET Materjal: Al Cu SK Materiál Al Cu CZ Materiál Al Cu



EN Combined two metals or metal alloys PL Połączone dwa metale lub stopy metali RU Биметаллический UK Последання двох металів або металевих сплавів LT Sujungti du metalai arba metaly lydiniai LV Divu metālu savienojums vai metāla sakausējums ET Kombineeritud kaks metalli või metallisulamit SK Spojené dva kovy alebo zliatiny kovu CZ Spojené dva kovy nebo slitiny kovu



EN Bi-metal saw blade PL Bimetalowy brzeszczot RU Биметаллическое полотно UK Биметалічне полотно LT Bimetalinė geležtė LV Bimetāla asmens ET Bimetallist saetera SK Bimetalový pilový list CZ Bimetalový pilový list



EN M2 bi-metal blades PL Bimetalowe ostrza M2 RU Биметаллические лезвия M2 UK Биметалічні леза M2 LT Bimetaliniai ašmenys M2 LV Bimetāla asmeņi M2 ET Bimetallterad M2 SK Bimetalové čepele M2 CZ Bimetalové čepele M2



EN M42 bi-metal blades PL Bimetalowe ostrza M42 RU Биметаллические лезвия M42 UK Биметалічні леза M42 LT Bimetaliniai ašmenys M42 LV Bimetāla asmeņi M42 ET Bimetallterad M42 SK Bimetalové čepele M42 CZ Bimetalové čepele M42



EN Brass PL Mosiądz RU Латунь UK Латунь LT Žalvaris LV Misiņš ET Messing SK Mosadz CZ Mosaz



EN Carbide PL Weglik RU Карбид UK Карбид LT Karbidas LV Karbīds ET Karbid SK Karbid CZ Karbid



EN Cast iron PL Żelazo RU Чугун UK Чавунный материал LT Ketus LV Čuguns ET Malm SK Liatina CZ Litina



EN Cast iron material PL Materiał żelazo RU Чугун UK Матеріал чавун LT Medžiaga ketus LV Materiāls čuguns ET Materjal: malm SK Liatinový materiál CZ Litinový materiál



EN Copper PL Miedź RU Медь UK Мідь LT Varis LV Varš ET Vask SK Med CZ Měď



EN Copper, nickel, zinc PL Miedź, nikiel, cynk RU Медь, никель, цинк UK Мідь, нікель, цинк LT Varis, nikelis, cinkas LV Varš, nikelis, cinks ET Vask, nikkel, tsink SK Med, nikel, zinok CZ Měď, nikl, zinek



EN Ceramics PL Ceramika RU Керамика UK Кераміка LT Keramikas LV Keramikā ET Keraamika SK Keramika CZ Keramika



EN Cobalt PL Kobalt RU Кобальт UK Кобальт LT Kobaltas LV Kobalts ET Koobalt SK Kobalt CZ Kobalt



EN 5% cobalt PL 5% kobaltu RU 5% кобальта UK 5% kobaltu LT 5% kobalta LV 5% kobalta ET 5% koobaltit SK 5% kobaltu CZ 5% kobaltu



EN 8% cobalt PL 8% kobaltu RU 8% кобальт UK 8% kobaltu LT 8% kobalta LV 8% kobalta ET 8% koobaltit SK 8% kobaltu CZ 8% kobaltu



EN Concrete PL Beton RU Бетон UK Бетон LT Betonas LV Betons ET Beton SK Beton CZ Beton



EN steel PL Stal RU Сталь UK Сталь LT Plienias LV Tērauds ET Teras SK Ocel CZ Ocel



EN Steel spire PL Stalowa iglica RU Стальная игла UK Сталева голка LT Plieninė smailė LV Tērauda smailē ET Terasest tikppolk SK Ocelová špička CZ Ocelová špička



EN nozzle PL Stalowa dysza RU Стальная насадка UK Сталева насадка LT Plieninis antgalis LV Tērauda uzgalis ET Terasdüs SK Ocelová dýza CZ Ocelová tryska



EN Metal hinges PL Metalowe zawiasy RU Металлические петли UK Металеві петлі LT Metaliniai vyriai LV Metāla eņģes ET Metallhinged SK Kovové závěsy CZ Kovové závěsy



EN Steel tape PL Stalowa taśma RU Стальная лента UK Сталева стрічка LT Plieninė juosta LV Tērauda josta ET Teraslint SK Ocelové pásmo CZ Ocelové pásmo



EN Steel tape PL Stalowa taśma RU Стальная лента UK Сталева стрічка LT Plieninė juosta LV Tērauda josta ET Teraslint SK Ocelové pásmo CZ Ocelové pásmo



EN Steel and inox PL Stal i inox RU Нержавеющая сталь и INOX UK Сталь i INOX LT Plienias ir inox LV Tērauds un inox ET Teras ja inox SK Ocel a inox CZ Ocel a inox



EN Type of steel PL Rodzaj stali RU Тип стали UK Тип стали LT Pleno rūšis LV Tērauda veids ET Terasē liik SK Druh ocele CZ Druh oceli



EN Material steel PL Materiał stal RU Сталь UK Матеріал сталь LT Medžiaga plienas LV Materiāls tērauds ET Materjal: teras SK Materiál ocel CZ Materiál ocel



EN INOX material PL Materiał INOX RU Нержавеющая сталь UK Матеріал INOX LT Medžiaga INOX LV Materiāls INOX ET Materjal: INOX SK Materiál INOX CZ Materiál INOX



EN Material steel, PVC PL Materiał stal, PVC RU Сталь/PBX UK Матеріал сталь, PBX LT Medžiaga plienas, PVC LV Materiāls tērauds, PVC ET Materjal: teras, PVC SK Materiál ocel, PVC CZ Materiál ocel, PVC



EN SK5 steel blade PL Ostrze ze stali SK5 RU Лезвие из стали SK5 UK Лезво из стали SK5 LT SK5 plieno ašmenys LV Asmens no SK5 tērauda ET SK5 terasest tera SK Ocelová čepel SK5 CZ Ocelová čepel SK5



EN Cutting blade made of SK5 steel PL Ostrze tnące ze stali SK5 RU Режущее лезвие из стали SK5 UK Різальне лезо із сталі SK5 LT SK5 plieno ašmenys LV Griešanas asmens no SK5 tērauda ET SK5 terasest löiketera SK Ocelová rezná čepel SK5 CZ Ocelová řezná čepel SK5



EN Cr12MoV steel blade PL Ostrze ze stali Cr12MoV RU Лезвие из стали Cr12MoV UK Лезво из сталі Cr12MoV LT Cr12MoV plieno ašmenys LV Asmens no Cr12MoV tērauda ET Cr12MoV-terasest tera SK Ocelová čepel Cr12MoV CZ Ocelová čepel Cr12MoV



EN Chrome molybdenum alloy steel PL Stal stopowa chromo-molibdenowa RU Хромомолибденовая легированная сталь UK Хром молибденова легувана сталь LT Chromo molibdeno legiruotasis plienas LV Hroma-molibdēna legētais tērauds ET Legeeritud kroommolibdeenteras SK Legovaná chromolybdenová ocel CZ Legovaná chromolybdenová ocel



EN Chrome-molybdenum alloy ratchet mechanism PL Mechanizm grzechotki ze stali stopowej chromowo-molibdenowej RU Храповый механизм из хромомолибденовой легированной стали UK Механізм тріскачки з хром молибденової легуваної сталі LT Terkslės mechanizmas iš chromo molibdeno legiruotojo plieno LV Sprūdmehānisms no hroma-molibdēna legētā tērauda ET Legeeritud kroommolibdeenterasest pōrkmeħhanism SK Račnový mechanismus z chromolybdenovej legovanej ocele CZ Račnový mechanismus z chromolybdenové legované oceli

x3 CrMo EN Triple jaws made of chrome-molybdenum alloy steel **PL** Potrójne szczęki ze stali stopowej chromowo-molibdenowej **RU** Губки из тройной хромомolibденовой легированной стали **UK** Губки з потрійної хром молібденової легированої сталі **LT** Trigubas griebtuvas iš chromo-molibdeno legiruotojo plieno **LV** Trīskāršas žokļi no hroma-molibdena legētā tērauda **ET** Legeeritud kroommolibdeenterasest **SK** Trojitě čeluste z chromolybdenovej legovanej ocele **CZ** Trojitě čelisti z chromolybdenové legované oceli

CrNi EN Chrome-nickel alloy steel **PL** Stal stopowa chromowo-niklowa **RU** Хромоникелевая легированная сталь **UK** Хромоникелева легована сталь **LT** Chromo nikelio legiruotasis plienas **LV** Hroma-niķeļa legētais tērauds **ET** Legeeritud kroomnikkelteras **SK** Chromóniklová legovaná oceť **CZ** Chrom-niklová legovaná ocel

CrV EN Chrome vanadium alloy steel **PL** Stal stopowa chromowo-wanadowa **RU** Хромованадиевая легированная сталь **UK** Хромованадієва легована сталь **LT** Chromo vanadžio legiruotasis plienas **LV** Hroma-niķeļa legētais tērauds **ET** Legeeritud kroomvanadijateras **SK** Chromovanadová legovaná oceť **CZ** Chromvanadová legovaná ocel

C45 EN C45 carbon steel head **PL** Obuch ze stali węglowej C45 **RU** Боек из углеродистой стали C45 **UK** Бойок виготовлений з вуглецевої сталі C45 **LT** Galvutė iš anglinio plieno C45 **LV** Galva no oglekļa tērauda C45 **ET** C45 süsinikterasest vasar **SK** Hlava z karbidovej ocele C45 **CZ** Hlava z karbidové oceli C45

GLASS EN Glass **PL** Szkło **RU** Стекло **UK** Стекло **LT** Stiklas **LV** Stikls **ET** Klaas **SK** Sklo **CZ** Sklo

HSS EN High speed cut alloy steel **PL** Stal stopowa szybkotnąca **RU** Быстрорежущая легированная сталь **UK** Швидко-ризально легована сталь **LT** Greitapjovis legiruotasis plienas **LV** Legētais ātrgriezējētērauds **ET** Kiiresti lõikav leegerteras **SK** Rychlorezná legovaná oceť **CZ** Rychlořezná legovaná ocel

INOX EN Inox **PL** Inoxy **RU** Иннокс **UK** Иннокс **LT** Inoxy **LV** Inoxy **ET** Inoxy **SK** Inoxy **CZ** Inoxy

LEATHER EN Leather **PL** Skóra **RU** Кожа **UK** Шкіра **LT** Oda **LV** Āda **ET** Nahk **SK** Koža **CZ** Kůže

T EN Nail **PL** Gwoździ **RU** Гвоздь **UK** Цвях **LT** Vinis **LV** Nagla **ET** Nael **SK** Klinec **CZ** Hřebík

NYLON EN Nylon **PL** Nylon **RU** Нейлон **UK** Нейлон **LT** Nailonas **LV** Neilons **ET** Nailon **SK** Nylon **CZ** Nylon

NYLON EN Tape coated with nylon **PL** Taśma pokryta nylonem **RU** Лента с нейлоновым покрытием **UK** Стрічка з нейлоновим покриттям **LT** Nailonu dengta juosta **LV** Josta ar neilona pārklājumu **ET** Nailonkattega teip **SK** Pásmo potiahnuté nylonom **CZ** Pásmo potažené nylonem

VINYL COATED EN Tape coated with vinyl **PL** Taśma pokryta winylem **RU** Лента с виниловым покрытием **UK** Стрічка з вініловим покриттям **LT** Vinilu dengta juosta **LV** Josta ar vinila pārklājumu **ET** Vinüülkattega teip **SK** Pásmo potiahnuté vinylom **CZ** Pásmo potažené vinylom

STEEL EN Steel tape **PL** Taśma stalowa **RU** Стальная лента **UK** Сталева стрічка **LT** Plieninė juosta **LV** Tērauda josta **ET** Terassteip **SK** Ocelové pásmo **CZ** Ocelové pásmo

PA6 EN Aluminum alloy **PL** Stop aluminiowy **RU** Алюминиевый сплав **UK** Алюмінієвий сплав **LT** Aluminio lydinys **LV** Alumīnija sakausējums **ET** Aluminiiumisulam **SK** Hliníková zliatina **CZ** Hliníková slitina

PE EN Polyethylene **PL** Polietylen **RU** Полиэтилен **UK** Поліетилен **LT** Polietilenas **LV** Polietilēns **ET** Polüetüleen **SK** Polyetylén **CZ** Polyethylen

PE EN Polyethylene jaws **PL** Polietylenowe szczęki **RU** Полиэтиленовые губки **UK** Поліетиленові губки **LT** Polietileno žiaunos **LV** Polietilēna žokļi **ET** Polüetüleen-tangid **SK** Polyetylénové čeluste **CZ** Polyethylenové čelisti

PE PEX/AL EN Polyethylene and aluminum pipes **PL** Polietylenowe i aluminiowe rury **RU** Полиэтиленовые и алюминиевые трубы **UK** Поліетиленові і алюмінієві труби **LT** Polietilėniai ir aliuminiai vamzdžiai **LV** Polietilēna un alumīnija caurules **ET** Polüetüleen- ja alumiiniumitorud **SK** Polyetylénové a hliníkové rúrky **CZ** Polyethylenové a hliníkové trubky

PEX EN Polyethylene combination **PL** Kombinacja polietylenowa **RU** Сшитый полиэтилен **UK** Комбінований поліетилен **LT** Polietileno derinys **LV** Polietilēna kombinācija **ET** Polüetüleen kombinatsioon **SK** Polyetylénová kombinácia **CZ** Polyethylenová kombinace

PEX-AL EN Polyethylene combination with aluminum **PL** Kombinacja polietylenowa z aluminium **RU** Сшитый полиэтилен-алюминий **UK** Комбінація поліетилен-алюміній **LT** Polietileno ir aluminio derinys **LV** Polietilēna kombinācija ar alumīniju **ET** Polüetüleen ja alumiiniumi kombinatsioon **SK** Polyetylénová kombinácia s hliníkom **CZ** Polyethylenová kombinace s hliníkem

PTFE COAT EN PTFE coated shell **PL** Powłoka pokryta PTFE **RU** Покрытие из ПТФЭ **UK** Покриття з ПТФЭ **LT** PTFE dengta dangą **LV** Pārklājums ar PTFE slāni **ET** PTFE-ga kaetud kattekiht **SK** Povlak potiahnutý PTFE **CZ** Povlak potažený PTFE

PLASTIC EN Plastic **PL** Plastik **RU** Пластик **UK** Пластик **LT** Plastik **LV** Plastmasa **ET** Plastik **SK** Plast **CZ** Plast

PP EN Polypropylene **PL** Polipropylen **RU** Полипропилен **UK** Поліпропілен **LT** Polipropilėnas **LV** Polipropilēns **ET** Polüpropüleen **SK** Polypropylén **CZ** Polypropylen

PP-R EN Polypropylene combination **PL** Kombinacja polipropylenowa **RU** Комбинированный полипропилен **UK** Комбінований поліпропілен **LT** Polipropileno derinys **LV** Polipropilēna kombinācija **ET** Polüpropüeleni kombinatsioon **SK** Polypropylénová kombinácia **CZ** Polypropylen kombinace

PU EN Polyurethane **PL** Poliuretany **RU** Полиуретан **UK** Поліуретан **LT** Poliuretanas **LV** Poliuretāns **ET** Polüüretaan **SK** Polyuretán **CZ** Polyuretan

PVC EN Polyvinyl chloride **PL** Polichlorek winylu **RU** Поливинилхлорид **UK** Полівинилхлорид **LT** Polivinilchloridas **LV** Polivinilchlorīds **ET** Polüviniüülkloriid **SK** Polyvinylchlorid **CZ** Polyvinylchlorid

EVA EN Technical foam EVA **PL** Pianka techniczna EVA **RU** Техническая пена EVA **UK** Технічна піна EVA **LT** EVA putas **LV** Tehniskās putas EVA **ET** Tehiline EVA-vaht **SK** Technická pěna EVA **CZ** Technická pěna EVA

PVC PP EN Polychloride and polypropylene pipes **PL** Polichlorkowe i polipropylenowe rury **RU** Поливинилхлоридные и полипропиленовые трубы **UK** Поліхлоридні і поліпропіленові труби **LT** Polivinilchlorido ir polipropileno vamzdžiai **LV** Polivinilchlorīda un polipropilēna caurules **ET** Polüklorid- ja polüpropüleenitorud **SK** Polychloridové a polypropylénové rúrky **CZ** Polychloridové a polypropylenové trubky

Cu Al EN Cu-Al pipes **PL** Rury Cu-Al **RU** Трубы Cu-Al **UK** Труби Cu-Al **LT** Cu-Al vamzdžiai **LV** Cu-Al caurules **ET** Cu-Al torud **SK** Cu-Al rúrky **CZ** Cu-Al trubky

PP EN PP pipes **PL** Rury PP **RU** Полипропиленовые трубы **UK** Поліпропіленові труби **LT** PP vamzdžiai **LV** PP caurules **ET** PP-torud **SK** PP rúrky **CZ** PP trubky

PVC EN PVC pipes **PL** Rury PVC **RU** ПВХ трубы **UK** ПВХ труби **LT** PVC vamzdžiai **LV** PVC caurules **ET** PVC-torud **SK** PVC rúrky **CZ** PVC trubky

STAINLESS STEEL EN stainless steel **PL** Stal nierdzewna **RU** Нержавеющая сталь **UK** Нержавіюча сталь **LT** Nerūdijantis plienas **LV** Nerūsējošais tērauds **ET** Roostevaba teras **SK** Nehrdzavejúca oceľ **CZ** Nerezavá ocel

SS EN Material stainless steel **PL** Materiał stal nierdzewna **RU** Материал нержавеющей стали **UK** Матеріал нержавіючої сталі **LT** Medžiaga nerūdijantis plienas **LV** Materiāls nerūsējošais tērauds **ET** Materjal: roostevaba teras **SK** Materiál nehřzavejúca oceľ **CZ** Materiál nerezová ocel

ABS EN ABS material **PL** Materiał ABS **RU** Материал ABS **UK** Материал ABS **LT** Medžiaga ABS **LV** Materiāls ABS **ET** Materjal: ABS **SK** Materiál ABS **CZ** Materiál ABS

EPDM EN EPDM material **PL** Materiał EPDM **RU** Материал EPDM **UK** Материал EPDM **LT** Medžiaga EPDM **LV** Materiāls EPDM **ET** Materjal: EPDM **SK** Materiál EPDM **CZ** Materiál EPDM

S2 EN S2 material **PL** Materiał S2 **RU** Материал S2 **UK** Материал S2 **LT** Medžiaga S2 **LV** Materiāls S2 **ET** Materjal: S2 **SK** Materiál S2 **CZ** Materiál S2

STEEL EN Steel profile **PL** Stalowy profil **RU** Стальной профиль **UK** Сталевий LT Plieninis profilis **LV** Tērauda profils **ET** Terasprofil **SK** Ocelový profil **CZ** Ocelový profil

STEEL EN Steel rail **PL** Szyna stalowa **RU** Стальная шина **UK** Сталева шина **LT** Plieninis bėgelis **LV** Tērauda sliede **ET** Terasiin **SK** Ocelová koťanjica **CZ** Ocelová kolejnice

STAINLESS STEEL EN Cutting blade made of stainless steel **PL** Ostrze tnące ze stali nierdzewnej **RU** Режущее лезвие из нержавеющей стали **UK** Різальне лезо з нержавіючої сталі **LT** Nerūdijancio plieno pjaujamieji ašmenys **LV** Nerūsējošā tērauda griešanas asmens **ET** Roostevabast terasest lõiketera **SK** Rezná čepel z nehrdzavejúcej ocele **CZ** Rezná čepel z nerezové oceli

STEEL STAINLESS STEEL EN Steel and stainless steel rivet nuts **PL** Nitonakrętki stalowe i ze stali nierdzewnej **RU** Закленки из стали и нержавеющей стали **UK** Закленки із сталі і нержавіючої сталі **LT** Plieninės ir nerūdijancio plieno kniedės veržės **LV** Tērauda kniežu uzgriežņi no nerūsējošā tērauda **ET** Terasest ja roostevabast terasest neetmutrit **SK** Nitovací matice ocelové a z nehrdzavejúcej ocele **CZ** Nýtovací matice ocelové a z nerezové oceli

METAL EN Metal **PL** Metal **RU** Металл **UK** Метал **LT** Metalas **LV** Metāls **ET** Metall **SK** Kov **CZ** Kov

METAL LOCK EN Metal closure **PL** Metalowe zamknięcie **RU** Металлическая застёжка **UK** Металева застібка **LT** Metalinis uždarymo mechanizmas **LV** Metāla aizdare **ET** Metallsulgur **SK** Kovový uzáver **CZ** Kovový uzáver

TCT EN Carbide blades **PL** Ostrza z węglików spiekanych **RU** Твердосплавные лезвия **UK** Твердосплавні леза **LT** Cementuoto karbidu ašmenys **LV** Asmeņi no cementēta karbīda **ET** Kermisterad **SK** Čepele ze spekaného karbidu **CZ** Čepele ze slinutého karbidu

TEF COAT EN Teflon shell **PL** Powłoka teflonowa **RU** Тefлоновое покрытие **UK** Тefлонове покриття **LT** Teflono dangą **LV** Teflona pārklājums **ET** Teflonkate **SK** Teflonový povlak **CZ** Teflonový povlak

TILE EN Ceramic tiles **PL** Płytki ceramiczne **RU** Керамическая плитка **UK** Керамічна плитка **LT** Keraminės plytelės **LV** Keramikas flīzes **ET** Keramillised plaadid **SK** Keramické doštičky **CZ** Keramické destičky

TIN COATED EN Titanium shell **PL** Powłoka tytanowa **RU** Титаново-никелевое покрытие **UK** Титанове покриття **LT** Titano dangą **LV** Titāna pārklājums **ET** Titaankate **SK** Titánový povlak **CZ** Titanový povlak

TPE EN Thermoplastic rubber **PL** Kauczuk termoplastyczny **RU** Термопластичная резина **UK** Термопластична гума **LT** Termoplastinė guma **LV** Termoplastisks kaučuks **ET** Termoplastne kautšuk **SK** Termoplastický kaučuk **CZ** Termoplastický kaučuk

TPR EN Thermoplastic elastomers **PL** Elastomery termoplastyczne **RU** Термопластичные эластомеры **UK** Термопластичні еластомери **LT** Termoplastiniai elastomerai **LV** Termoplastiski elastomēri **ET** Termoplastsed elastomeerid **SK** Termoplastické elastomery **CZ** Termoplastické elastomery

WOOD PLASTIC AI EN Wood, plastic, aluminum **PL** Drewno, plastik, aluminium **RU** Дерево, пластик, алюминий **UK** Дерево, пластик, алюміній **LT** Mediena, plastikas, aliuminis **LV** Koksne, plastmasa, alumīnijs **ET** Puit, plastik, alumiinium **SK** Drevo, plast, hliník **CZ** Dřevo, plast, hliník



EN Tungsten carbide **PL** Weglik wolframu **RU** Карбид вольфрама **UK** Карбід вольфраму **LT** Volframo karbidas **LV** Volframa karbīds **ET** Volframkarbid **SK** Karbid volfrámu **CZ** Karbid wolframu



EN Zinc **PL** Cynk **RU** Цинк **UK** Цинк **LT** Cinkas **LV** Cinks **ET** Tsink **SK** Zinok **CZ** Zinek



EN Wooden handle **PL** Drewniana rękojeść **RU** Деревянная ручка **UK** Дерев'яна ручка **LT** Medinė rankena **LV** Koka rokturis **ET** Puitkäepide **SK** Dřevená rukovát **CZ** Dřevěná rukojeť



EN Wooden handle of a glass cutter **PL** Drewniana rękojeść noża do szkła **RU** Деревянная ручка стеклореза **UK** Дерев'яна ручка склоріза **LT** Medinė stiklo peilio rankena **LV** Koka stikla naža rokturis **ET** Klaasinoa puitkäepide **SK** Dřevená rukovát noža na sklo **CZ** Dřevěná rukojeť nože na sklo



EN Hickory wood handle **PL** Rękojeść z drewna hikorowego **RU** Ручка из древесины гикори **UK** Ручка з деревини гикорі **LT** Pekaninės karijos medžio rankena **LV** Rokturis no hikorijas rankena **ET** Hikoripuidust käepide **SK** Dřevená rukovát z hikoru **CZ** Dřevěná rukojeť z hikoru



EN Fiberglass handle **PL** Rękojeść z włókna szklanego **RU** Рукоятка из стекловолокна **UK** Рукія'я із склволокна **LT** Stiklo pluošto rankena **LV** Stikla šķiedras rokturis **ET** Klaaskiust käepide **SK** Rukovát z skleneného vlákna **CZ** Rukojeť ze skleněného vlákna



EN Wood **PL** Drewno **RU** Дерево **UK** Дерево **LT** Mediena **LV** Koksne **ET** Puit **SK** Dřevo **CZ** Dřevo



EN Hard wood **PL** Drewno twarde **RU** Твердая древесина **UK** Тверда деревина **LT** Kieta mediena **LV** Cietskoksne **ET** Kõvapuit **SK** Tvrdé dřevo **CZ** Tvrdé dřevo



EN Soft wood **PL** Drewno miękkie **RU** Мягкая древесина **UK** М'яка деревина **LT** Minkšta mediena **LV** Mīkstkoksne **ET** Pehmeipuit **SK** Měkké dřevo **CZ** Měkké dřevo



EN Laminate **PL** Laminat **RU** Ламинат **UK** Ламінат **LT** Laminatas **LV** Lamināts **ET** Laminaat **SK** Laminát **CZ** Laminát



EN Plywood **PL** Sklejka **RU** Фанера **UK** Фанера **LT** Fanera **LV** Saplāksnis **ET** Vineer **SK** Preglejka **CZ** Preklížka



EN Wood with nails **PL** Drewno z gwoździami **RU** Дерево с гвоздями **UK** Дерево з цвяхами **LT** Mediena su vinimis **LV** Koksne ar naglām **ET** Naelpuit **SK** Dřevo s klincami **CZ** Dřevo s hřebíky



EN MDF **PL** Plyta MDF **RU** МДФ **UK** МДФ **LT** MDF plokštė **LV** MDF plāksne **ET** MDF-plaat **SK** MDF doska **CZ** MDF deska



EN Particle board **PL** Plyta wiórowa **RU** ДСП **UK** ДСП **LT** Medienos drožlių plokštė **LV** Kokskaidu plāksne **ET** Puitlaastplaat **SK** Dřevotriesková deska **CZ** Dřevotříská



EN Worktops **PL** Blat **RU** Столешница **UK** Стил'ниця **LT** Stalviršis **LV** Darbvirsmas **ET** Tööpind **SK** Deska **CZ** Deska



EN Wood cutting **PL** Cięcie drewna **RU** Резка древесины **UK** Різання деревини **LT** Medienos pjovimas **LV** Koka griešana **ET** Puidu lõikamine **SK** Rezanie dřeva **CZ** Rezáni dřeva



EN Metal cutting **PL** Cięcie metalu **RU** Резка металла **UK** Різання металу **LT** Metalo pjovimas **LV** Metāla griešana **ET** Metallilõikamine **SK** Rezanie kovu **CZ** Rezáni kovu



EN Wood and metal cutting **PL** Cięcie drewna i metalu **RU** Резка дерева и металла **UK** Різання дерева і металу **LT** Medienos ir metalo pjovimas **LV** Koka un metāla griešana **ET** Puidu ja metallilõikamine **SK** Rezanie dřeva a kovu **CZ** Rezáni dřeva a kovu



EN Metal and inox **PL** Metal i inox **RU** Металл и inox **UK** Метал і inox **LT** Metalas ir inox **LV** Metāls un inox **ET** Metall ja inox **SK** Kov a inox **CZ** Kov a inox



EN Aluminum head **PL** Głowica aluminiowa **RU** Алюминиевая режущая головка **UK** Алюмінієва різальна голівка **LT** Aluminio galvutė **LV** Alumīnija galvīna **ET** Alumiiniumotsik **SK** Hliníková hlavice **CZ** Hliníková hlavice



EN Die-cast zinc head **PL** Głowica z odlewu cynku **RU** Режущая головка из литого цинка **UK** Різальна голівка з литого цинку **LT** Cinko lydinio galvutė **LV** Galvīna no lietā cinka **ET** Tsingivalust otsik **SK** Hlavice z odlítku zinku **CZ** Hlavice z odlitku zinku

EN Standards, attestations and certificates **PL** Normy, atesty i certyfikaty **RU** Нормы и сертификаты **UK** Норми і сертифікати **LT** Standartai, atestatai ir sertifikatai **LV** Standarti, apstiprinājumi un sertifikāti **ET** Standardid, tunnistused **SK** Normy, atesty a certifikáty **CZ** Normy, atesty a certifikáty



EN Protection class III (in lighting) **PL** III Klasa ochronności (w oświetleniu) **RU** Класс защиты III (в освещении) **UK** Клас захисту III (у освітленні) **LT** III apsaugos klasė (apšvietimas) **LV** III aizsardzības klase (apgaismojumā) **ET** III kaitsekläss (valgustus) **SK** Třída ochrany III (v osvětlení) **CZ** Třída ochrany III (v osvětlení)



EN Protection class II (in lighting) **PL** II Klasa ochronności (w oświetleniu) **RU** Класс защиты II (в освещении) **UK** Клас захисту II (у освітленні) **LT** II apsaugos klasė (esant apšvietimui) **LV** II aizsardzības klase (lappajaisojumā) **ET** II kaitsekläss (valgustus) **SK** Třída ochrany II (v osvětlení) **CZ** Třída ochrany II (v osvětlení)



EN III Measurement accuracy class **PL** III Klasa dokładności pomiaru **RU** III Класс точности измерения **UK** III Клас точності виміру **LT** III matavimo tikslumo klasė **LV** III mērījumu precizitātes klase **ET** III mõõtmise täpsusklass **SK** Třída III přesnosti měření **CZ** Třída III přesnosti měření



EN II Accuracy class **PL** II klasa dokładności **RU** II Класс точности **UK** II Клас точності **LT** II tikslumo klasė **LV** II precizitātes klase **ET** II täpsusklass **SK** Třída II přesnosti **CZ** Třída II přesnosti



EN Safety certificate for working under voltage **PL** Certyfikat bezpieczeństwa pracy pod napięciem **RU** Сертификат безопасности при эксплуатации под напряжением **UK** Сертифікат безпеки при експлуатації під напругою **LT** Darbo, veikiant įtampai, saugos sertifikatas **LV** Drošības sertifikāts darbam zem sprieguma **ET** Ohutussertifikaat pingele all töötamisel **SK** Osvědčení o bezpečnosti práce pod napětím **CZ** Osvědčení o bezpečnosti práce pod napětím



EN The product meets the relevant standard of the DIN Deutsches Institut für Normung certification body **PL** Produkt spełnia daną normę jednostki certyfikującej DIN Deutsches Institut für Normung **RU** Продукт отвечает соответствующему стандарту органа по сертификации DIN Немецкого института стандартизации **UK** Продукт відповідає відповідному стандарту органу з сертифікації DIN Немецького інституту стандартизації **LT** Produktas atitinka atitinkamą Deutsches Institut für Normung sertifikavimo įstaigos DIN standartą **LV** Produkts atbilst attiecīgajam DIN Deutsches Institut für Normung sertifikācijas iestādes standartam **ET** Toode vastab sertifitseerimisasutuse Deutsches Institut für Normung (DIN) konkreetselle standardile **SK** Výrobek splňuje příslušnou normu certifikačního orgánu DIN Deutsches Institut für Normung **CZ** Výrobek splňuje příslušnou normu certifikačního orgánu DIN Deutsches Institut für Normung



EN Head is made in accordance with 7239 DIN **PL** Obuch wykonany zgodnie z normą 1041 DIN **RU** Боек изготовлен в соответствии со стандартом DIN 1041 **UK** Бойок виготовлений відповідно до стандарту DIN 1041 **LT** Galvutė pagaminta pagal DIN 1041 **LV** Galva izgatavota saskaņā ar 1041 DIN **ET** Vasar on valmistatud kooskõlas standardiga DIN 1041 **SK** Hlava je vyrobená podľa DIN 1041 **CZ** Hlava je vyrobena podle DIN 1041



EN The product meets the European standard **PL** Produkt spełnia daną normę europejską **RU** Продукт отвечает соответствующему европейскому стандарту **UK** Продукт відповідає відповідному європейському стандарту **LT** Produktas atitinka nurodytą Europos standartą **LV** Produkts atbilst attiecīgajam Eiropas standartam **ET** Toode vastab konkreetselle SK Výrobek splňuje příslušnou evropskou normu **CZ** Výrobek splňuje příslušnou evropskou normu



EN Quality mark awarded by TÜV Rheinland **PL** Znak jakości przyznawany przez TÜV Rheinland **RU** Знак качества, присвоенный TÜV Rheinland **UK** Знак якості, присвоєний TÜV Rheinland **LT** „TÜV Rheinland“ suteiktas kokybės ženklas **LV** TÜV Rheinland piešķirtā kvalitātes zīme **ET** TÜV Rheinland omistatud kvaliteedimärk **SK** Značka kvality udělená TÜV Rheinland **CZ** Značka kvality udělená TÜV Rheinland



EN The level of hardness of steel according to the Rockwell scale **PL** Poziom twardości stali według skali Rockwella **RU** Диапазон твердости стали по шкале Роквелла **UK** Рівень твердості сталі за шкалою Роквеллу **LT** Plieno kietumo lygis pagal Rokvelo skalę **LV** Tērauda cietības līmenis pēc Rokvela skalas **ET** Terase kõvadusaste Rockwelli skaala kohaselt **SK** Úroveň tvrdosti ocele podle Rockwellovy stupnice **CZ** Úroveň tvrdosti oceli podle Rockwellovy stupnice



EN The level of hardness of the blades according to the Rockwell scale **PL** Poziom twardości ostrzy według skali Rockwella **RU** Уровень твердости лезвия по шкале Роквелла **UK** Рівень твердості леза за шкалою Роквеллу **LT** Ašmenų kietumo lygis pagal Rokvelo skalę **LV** Ašmenų cietības līmenis pēc Rokvela skalas **ET** Terade kõvadusaste Rockwelli skaala kohaselt **SK** Úroveň tvrdosti čepelí podľa Rockwellovej stupnice **CZ** Úroveň tvrdosti čepelí podle Rockwellovy stupnice



EN The range of steel hardness according to the Rockwell scale **PL** Zakres twardości stali według skali Rockwella **RU** Диапазон твердости стали по шкале Роквелла **UK** Диапазон твердості сталі за шкалою Роквеллу **LT** Plieno kietumo pagal Rokvelo skalę diapazonas **LV** Tērauda cietības diapazons pēc Rokvela skalas **ET** Terase kõvadusvahemik Rockwelli skaala kohaselt **SK** Rozsah tvrdosti ocele podle Rockwellovej stupnice **CZ** Rozsah tvrdosti oceli podle Rockwellovy stupnice



EN Jaw hardness range according to the Rockwell scale **PL** Zakres twardości szczęk według skali Rockwella **RU** Диапазон твердости губок по шкале Роквелла **UK** Диапазон твердості губок за шкалою Роквеллу **LT** Žiūny kietumo pagal Rokvelo skalę diapazonas **LV** Žokļu cietības diapazons pēc Rokvela skalas **ET** Tangide kõvadusvahemik Rockwelli skaala kohaselt **SK** Rozsah tvrdosti čelusti podľa Rockwellovej stupnice **CZ** Rozsah tvrdosti čelusti podle Rockwellovy stupnice



EN Jaw hardness range according to the Rockwell scale **PL** Zakres twardości szczęk według skali Rockwella **RU** Диапазон твердости губок по шкале Роквелла **UK** Диапазон твердості губок по шкале Роквеллу **LT** Žiūny kietumo pagal Rokvelo skalę diapazonas **LV** Žokļu cietības diapazons pēc Rokvela skalas **ET** Tangide kõvadusvahemik Rockwelli skaala kohaselt **SK** Rozsah tvrdosti čelusti podľa Rockwellovej stupnice **CZ** Rozsah tvrdosti čelusti podle Rockwellovy stupnice



EN Blade hardness according to the Rockwell scale **PL** Twardość ostrza według skali Rockwella **RU** Твердость лезвия по шкале Роквелла **UK** Твердість леза за шкалою Роквеллу **LT** Ašmenų kietumas pagal Rokvelo skalę **LV** Ašmens cietības pēc Rokvela skalas **ET** Tera kõvadus Rockwelli skaala kohaselt **SK** Tvrdost čepelje podle Rockwellovy stupnice **CZ** Tvrdost čepelje podle Rockwellovy stupnice



EN Cable hardness according to Rockwell scale **PL** Twardość kabla według skali Rockwella **RU** Твердость кабел по шкале Роквелла **UK** Твердість леза за шкалою Роквеллу **LT** Kabelio kietumas pagal Rokvelo skalę **LV** Kabeļa cietība pēc Rokvela skalas **ET** Kaabli kõvadus Rockwelli skaala kohaselt **SK** Tvrdost kábla podle Rockwellovy stupnice **CZ** Tvrdost kábelu podle Rockwellovy stupnice



EN Saw blade hardness range according to the Rockwell scale **PL** Zakres twardości brzeszczoty według skali Rockwella **RU** Диапазон твердости лезвий по шкале Роквелла **UK** Диапазон твердості лез за шкалою Роквеллу **LT** Pjūklėlio kietumas pagal Rokvelo skalę **LV** Ašmens cietības diapazons pēc Rokvela skalas **ET** Saetera kõvadusvahemik Rockwelli skaala kohaselt **SK** Rozsah tvrdosti pílového listu podľa Rockwellovej stupnice **CZ** Rozsah tvrdosti listu podle Rockwellovy stupnice



EN Saw blade hardness range according to the Rockwell scale **PL** Zakres twardości brzeszczoty według skali Rockwella **RU** Диапазон твердости лезвия по шкале Роквелла **UK** Диапазон твердості леза за шкалою Роквеллу **LT** Pjūklėlio kietumas pagal Rokvelo skalę **LV** Ašmens cietības diapazons pēc Rokvela skalas **ET** Saetera kõvadusvahemik Rockwelli skaala kohaselt **SK** Rozsah tvrdosti pílového listu podľa Rockwellovej stupnice **CZ** Rozsah tvrdosti listu podle Rockwellovy stupnice

HRC 50-58
EN Head hardness range according to the Rockwell scale
PL Zakres twardości obucha według skali Rockwella
RU Диапазон твердости бойка по шкале Роквелла
UK Діапазон твердості бойка за шкалою Роквелла
LT Galvutės kietumas pagal Rokvelo skalę
LV Galvas cietības diapazons pēc Rokvela skalas
ET Vasara kõvadusvahemik Rockwelli skaala kohaselt
SK Rozsah tvrdosti hlavy podľa Rockwellovej stupnice
CZ Rozsah tvrdosti hlavy podle Rockwellovy stupnice

IP54
EN Tightness standard - protection against dust and moisture
PL Norma szczelności - ochrona przed pyłem i wilgocią
RU Стандарт герметичности - защита от пыли и влаги
UK Стандарт герметичності - захист від пилу і вологи
LT Sandarumo standartas - apsauga nuo dulkių ir drėgmės
LV Hermētiskuma standarts - aizsardzība pret putekļiem un mitrumu
ET Tihedusstandard - kaitse tolmu ja niiskuse eest
SK Norma tesnosti - ochrana proti prachu a vlhkosti
CZ Norma těsnosti - ochrana proti prachu a vlhkosti

MID
EN The product complies with the European directive about measuring instruments
PL Produkt spełnia europejską dyrektywę o przyrządach pomiarowych
RU Продукт соответствует Европейской директиве о измерительных приборах
UK Продукт відповідає Європейській директиві про вимірвальні прилади
LT Produktas atitinka Europos direktyvą dėl matavimo priemonių
LV Produkts atbilst Eiropas direktīvai par mērinstrumentiem
ET Toode vastab Euroopa mõõtevahendite direktiivile
SK Výrobok spĺňa európsku smernicu o meričích prístrojoch

IP55
EN IP55 tightness standard - protection against dust and moisture
PL Norma szczelności IP55 ochrona przed pyłem i wilgocią
RU Степень защиты IP55 от пыли и влаги
UK Міра захисту IP55 від пилу і вологи
LT Sandarumo standartas IP55 - apsauga nuo dulkių ir drėgmės
LV Hermētiskuma standarts IP55 aizsardzība pret putekļiem un mitrumu
ET Tihedusstandard IP55 - kaitse tolmu ja niiskuse eest
SK Norma tesnosti IP55 ochrana proti prachu a vlhkosti
CZ Norma těsnosti IP55 ochrana proti prachu a vlhkosti

EN Product features
PL Cechy produktów
RU Характеристики продуктов
UK Характеристики продуктів
LT Produktų savybės
LV Produktu īpašības
ET Toodete omadused
SK Vlastnosti výrobkov
CZ Vlastnosti výrobků

HEX
EN Hexagonal bit
PL Grot sześciokątny
RU Шестигранный наконечник
UK Шестигранный наконечник
LT Šešiakampis antgalis
LV Sešstūris stienis
ET Kuuskantsotsak
SK Šesthranný hrot
CZ Šestihřanný hrot

SLIM
EN Narrow bit
PL Wąski grot
RU Узкий наконечник
UK Вузкий наконечник
LT Siauras antgalis
LV Plāns stienis
ET Kitsas puurimisotsak
SK Úzký hrot
CZ Úzký hrot

EN Allen key with a hexagonal cross-section
PL Klucz imbusowy o przekroju sześciokąta
RU Имбусовый шестигранный ключ
UK Имбусовий шестигранный ключ
LT Šešiakampis raktas
LV Sešskaņu atslēga ar sešstūra šķērsgrīzumu
ET Kuusnurkse ristlõikega kuuskantvõti
SK Imbusový kľúč so šesťhranným prierezom
CZ Imbusový klíč se šestihranným průřezem

EN Allen key with a hexagonal cross-section with a hole
PL Klucz imbusowy o przekroju sześciokąta z otworem
RU Имбусовый шестигранный ключ с отверстием
UK Имбусовий шестигранный ключ з отвором
LT Šešiakampis raktas su skylute
LV Sešskaņu atslēga ar sešstūra šķērsgrīzumu ar atveri
ET Kuusnurkse ristlõikega avaga kuuskantvõti
SK Imbusový kľúč so šesťhranným prierezom s otvorom
CZ Imbusový klíč se šestihranným průřezem s otvorem

EN Allen key with a hexagonal cross-section
PL Klucz imbusowy o przekroju sześciokąta
RU Имбусовый шестигранный ключ
UK Имбусовий шестигранный ключ
LT Šešiakampis raktas
LV Sešskaņu atslēga ar sešstūra šķērsgrīzumu
ET Kuusnurkse ristlõikega kuuskantvõti
SK Imbusový kľúč so šesťhranným prierezom
CZ Imbusový klíč se šestihranným průřezem

EN Allen key with a hexagonal cross-section
PL Klucz imbusowy o przekroju sześciokąta
RU Имбусовый шестигранный ключ
UK Имбусовий шестигранный ключ
LT Šešiakampis raktas
LV Sešskaņu atslēga ar sešstūra šķērsgrīzumu
ET Kuusnurkse ristlõikega kuuskantvõti
SK Imbusový kľúč so šesťhranným prierezom
CZ Imbusový klíč se šestihranným průřezem

EN Spherical Allen key with a hexagonal cross-section
PL Klucz imbusowy kulisty o przekroju sześciokąta
RU Имбусовый шестигранный ключ с шаром
UK Имбусовий шестигранный ключ з кулею
LT Šešiakampis raktas apvaliu galu
LV Sešskaņu apvalīga atslēga ar sešstūra šķērsgrīzumu
ET Kuusnurkse ristlõikega kuuskantvõti
SK Gulatý imbusový kľúč so šesťhranným prierezom
CZ Kulatý imbusový klíč se šestihranným průřezem

PH No.
EN Cross bit, for screwdrivers with Phillips recess
PL Grot krzyżowy, do wkrętek z wgłębieniem Phillips
RU Крестовой наконечник, для креплений типа Phillips
UK Хрестий наконечник, для кріплень типу Phillips
LT PHILLIPS tipo antgalis
LV Krustveida stienis skrūvgriežiem ar rievu Phillips
ET Ristpeatsak süvendiga Phillipsi kruvikeerajatele
SK Křížový hrot, pre skrútkovače s drážkou Phillips
CZ Křížový hrot, pro šroubováky s drážkou Phillips

PZ No.
EN Cross bit, for screwdrivers with Pozidriv recess
PL Grot krzyżowy do wkrętek z wgłębieniem Pozidriv
RU Крестовой наконечник, для креплений типа Pozidriv
UK Хрестий наконечник, для кріплень типу Pozidriv
LT POZIDRIV tipo antgalis
LV Krustveida stienis skrūvgriežiem ar rievu Pozidriv
ET Ristpeatsak süvendiga Pozidrivi kruvikeerajatele
SK Křížový hrot pre skrútkovače s drážkou Pozidriv
CZ Křížový hrot pro šroubováky s drážkou Pozidriv

PZ2 PH2
EN Cross bits, for screwdrivers with Phillips recess
PL Groty krzyżowe do wkrętek z wgłębieniem Pozidriv oraz Phillips
RU Крестовой наконечник, для креплений типа Pozidriv и Phillips
UK Хрестий наконечник, для кріплень типу Pozidriv і Phillips
LT POZIDRIV ir PHILLIPS tipo antgaliai
LV Krustveida stieni skrūvgriežiem Pozidriv un Phillips
ET Ristpeatsakud Phillipsi ja Pozidrivi kruvikeerajatele
SK Křížové hroty pre skrútkovače Pozidriv a Phillips
CZ Křížové hroty pro šroubováky Pozidriv a Phillips

TORX No.
EN Star bit
PL Grot gwiazdkowy
RU Наконечник-звездочка
UK Наконечник зірочка
LT Torx antgalis
LV Zvaigznveida stienis
ET Tähtotsak
SK Hvězdičkový hrot
CZ Hvězdičkový hrot

EN Glue gun
PL Pistolet do kleju
RU Клейовой пистолет
UK Клейовий пістолет
LT Klijų pistoletas
LV Limes pistole
ET Liimpistool
SK Lepiaca pištoľ
CZ Pistole na lepidlo

EN Saw blade storage in the frame
PL Magazyn na brzeszczoty w ramie
RU Отсек для хранения лезвий
UK Відсік для зберігання лез
LT Pjūklelių dėklas rėmelyje
LV Asmenis nodalījums rāmī
ET Saelehesalv raamis
SK Sklad na pilové listy v rámu
CZ Sklad na pilové listy v rámu

EN Cutting disc operation at an angle of 90°
PL Praca tarcz pod kątem 90°
RU Работа режущего диска под углом 90°
UK Робота круга під кутом 90°
LT Disko darbas 90° kampu
LV Darbs ar disku 90° leņķī
ET Kettsaag 90°-kraadise nurga all
SK Práce kotoučem pod uhlom 90°
CZ Práce kotouče pod úhlem 90°

EN Ratchets
PL Grzechotki
RU Трещотки
UK Трискачки
LT Terškšles LV Sprūdatslēgas
ET Käristi
SK Račne
CZ Račny

EN Universal pliers
PL Szczypce uniwersalne
RU Универсальные плоскогубцы
UK Універсальні плоскогубці
LT Universalios replės
LV Universālās knaibles
ET Universaaltangid
SK Univerzálné kliešte
CZ Univerzální kleště

EN Side pliers
PL Szczypce boczne
RU Бокорезы
UK Бокорізи
LT Kerposios replės
LV Sānknaibles
ET Külgtangid
SK Bočné kliešte
CZ Boční kleště

EN Elongated pliers
PL Szczypce wydłużone
RU Удлиненные плоскогубцы
UK Подовжені плоскогубці
LT Pailgintos replės
LV Pagarinātās knaibles
ET Pikendatud tangid
SK Predlžené kliešte
CZ Prodloužené kleště

EN Side precision pliers
PL Szczypce precyzyjne boczne
RU Прецизионные бокорезы
UK Прецизійні бокорізи
LT Replės precizinės šoninės
LV Precīzās sānknaibles
ET Külgtäppistangid
SK Precizne kliešte bočné
CZ Precizní klieště boční

EN Precision universal pliers
PL Szczypce precyzyjne uniwersalne
RU Прецизионные плоскогубцы
UK Прецизійні плоскогубці
LT Tikslios plokščios replės
LV Precīzās knaibles, universālās
ET Universaalsed täppistangid
SK Precizne kliešte univerzálné
CZ Precizní kliešte univerzální

EN Precision pliers elongated
PL Szczypce precyzyjne wydłużone
RU Прецизионные плоскогубцы удлиненные
UK Прецизійні плоскогубці подовжені
LT Replės precizinės pailgintos
LV Precīzās knaibles, pagarinātās
ET Universaalsed täppistangid
SK Precizne kliešte dlhé
CZ Precizní klieště dlouhé

EN Precision nose pliers
PL Szczypce precyzyjne czotowe
RU Прецизионные плоскогубцы торцевые
UK Прецизійні плоскогубці торцеві
LT Replės precizinės kandiklės
LV Precīzās knaibles, priekšējās
ET Eesmised täppistangid
SK Precizne kliešte s čelným koncom
CZ Precizní klieště s čelním koncem

EN Knurled bit
PL Grot radełkowy
RU Лезвие с накаткой
UK Лезо з накаткою
LT Rantytas antgalis
LV Rievots stienis
ET Kooniline puurimisotsak
SK Drážkovaný hrot
CZ Drážkovaný hrot

EN Straight cutting
PL Cięcie proste
RU Прямой рез
UK Прямий різ
LT Tiesus pjūvimas
LV Taisna griešana
ET Sirge lõige
SK Rovný rez
CZ Rovný řez

EN Hold with your thumb
PL Przytrzymać kciukiem
RU Удерживайте большим пальцем
UK Утримуйте великим пальцем
LT Pilaikyti nykiūčiu
LV Pieturēt ar iekšēji
ET Hoida pöidlaaga kinni
SK Pdržet palcem
CZ Pdržet palcem

EN Saw with replaceable saw blade
PL Piła z wymiennym brzeszczotem
RU Пила со сменным полотном
UK Пила зі змінним полотном
LT Pjūklas su keičiamu pjūkleliu
LV Žaģis ar nomaināmo asmeni
ET Hoida pöidlaaga kinni
SK Pila s vymeniteľným pilovým listom
CZ Pila s vymeniteľným pilovým listem

EN Double-sided sharpened blade
PL Dwustronnie ostrzone
RU Лезвие с двусторонней заточкой
UK Лезо з двостороннім заточуванням
LT Dvipusiai aštrūs asmenys
LV Divpusēji asiņats asmens
ET Kahelt poolt teritatav tera
SK Obojstranne zaostrené čepele
CZ Oboustranně naostřené čepele

EN Three-sided sharpened blade
PL Trójstronnie ostrzone
RU Лезвие с трехсторонней заточкой
UK Лезо заточене з трьох сторін
LT Tripusiai aštrūs asmenys
LV Trīspusēji asiņats asmens
ET Kolmet poolt teritatav tera
SK Trojstranne zaostrené čepele
CZ Trojstranně naostřené čepele

EN Bit on the three ends of the knob
PL Grot na trzech końcówkach pokrętła
RU Лезвие на трех концах ручки
UK Лезо на трьох кінцях ручки
LT Antgalis ant trijų rankenėlių galų
LV Stienis uz trim kļoķa uzgaliem
ET Puurimisotsak pöörduuna kolmes otsas
SK Hrot na třech koncovech rukořetí
CZ Hrot na třech koncovech rukořetí

52 T
EN Ratchet mechanism with 52 teeth
PL Mechanizm zapadkowy grzechotki z 52 zębami
RU Трещотка с 52 зубьями
UK Трискачка з 52 зубами
LT Reketinis terkšles mechanizmas su 52 dantukais
LV Sprūdrata mehānisms ar 52 zobiem
ET Käristi pörmehhanism 52 hambaga
SK Západkový ráčnový mechanismus s 52 zuby
CZ Západkový ráčnový mechanismus s 52 zuby

60 T
EN Ratchet mechanism with 60 teeth
PL Mechanizm zapadkowy grzechotki z 60 zębami
RU Трещотка с 60 зубьями
UK Трискачка з 60 зубами
LT Reketinis terkšles mechanizmas su 60 dantukais
LV Sprūdrata mehānisms ar 60 zobiem
ET Käristi pörmehhanism 60 hambaga
SK Západkový ráčnový mechanismus s 60 zuby
CZ Západkový ráčnový mechanismus s 60 zuby

72 T
EN Ratchet mechanism with 72 teeth
PL Mechanizm zapadkowy grzechotki z 72 zębami
RU Трещотка с 72 зубьями
UK Трискачка з 72 зубами
LT Reketinis terkšles mechanizmas su 72 dantukais
LV Sprūdrata mehānisms ar 72 zobiem
ET Käristi pörmehhanism 72 hambaga
SK Západkový ráčnový mechanismus s 72 zuby
CZ Západkový ráčnový mechanismus s 72 zuby

GO-THROUGH
EN Pass-through ratchet
PL Grzechotka przelotowa
RU Трещотка сквозная
UK Трискачка наскрізна
LT Kaiuryminė terkšle
LV Sprūdatslēga ar caurumu
ET Auguga käristi
SK Priechná rača
CZ Průchozí rača

+25%
EN Wide jaw spacing
PL Szeroki rozstaw szczęk
RU Широкие открытые губки
UK Широке відкриття губок
LT Platus žiaunų tarpavimas
LV Plāts zoku atvērums
ET Tangide laiava
SK Široký rávor čelusti
CZ Široký rozvor čelistí



EN 1/4 "quick coupler **PL** Szybkozłączka 1/4" **RU** 1/4" быстроразъемное соединение **UK** 1/4" швидко роз'язніме з'єднання **LT** Greitaijungė 1/4" **LV** Ātrdarbīgais savienotājs 1/4" **ET** Tangide lai ava **SK** Rychlospojka 1/4" **CZ** Rychlospojka 1/4"



EN Nozzle length **PL** Długość dyszy **RU** Длина форсунки **UK** Довжина форсунки **LT** Purškuto ilgis **LV** Uzgaļa garums **ET** Düüsi pikkus **SK** Dĺžka dýžy **CZ** Délka trysky



EN Length of the pressure hose **PL** Długość przewodu ciśnieniowego **RU** Длина напорного шланга **UK** Довжина напорного шлангу **LT** Slėginio vamzdelio ilgis **LV** Spiediena vada garums **ET** Surveootiku pikkus **SK** Dĺžka tlakovej hadice **CZ** Délka tlakové hadice



EN Inner diameter and outer diameter **PL** Średnica wewnętrzna i średnica zewnętrzna **RU** Внутренний диаметр и внешний диаметр **UK** Внутрішній діаметр і зовнішній діаметр **LT** Vidinis ir išorinis skersmuo **LV** Iekšējais diametrs un ārējais diametrs **ET** Siselabimoot ja välislabimoot **SK** Vnútorný priemer a vonkajší priemer **CZ** Vnitřní průměr a vnější průměr



EN 40,000 working hours **PL** 40000 godzin pracy **RU** 40000 часов работы **UK** 40000 годин роботи **LT** 40 000 darbo valandų **LV** 40000 darba stundas **ET** 40 000 töötundi **SK** 40 000 hodin prevádzky **CZ** 40 000 hodin provozu



EN Up to 200,000 on and off switches **PL** Do 200000 włączzeń i wyłączeń **RU** До 200000 включений/выключений **UK** До 200000 включень/виключень **LT** Iki 200 000 įjungimų ir išjungimų **LV** Līdz 200000 ieslēgšanas un izslēgšanas reizēm **ET** Kuni 200 000 sisse- ja väljalülitust **SK** Až 200 000 zapnutí a vypnutí **CZ** Až 200 000 zapnutí a vypnutí



EN Type of energy class **PL** Rodzaj klasy energetycznej **RU** Тип энергетического класса **UK** Тип енергетичного класу **LT** Energijos klasės tipas **LV** Enerģijas klases veids **ET** Energiaklassi liik **SK** Typ energetickej triedy **CZ** Typ energetické třídy



EN Without battery **PL** Bez baterii **RU** Без батареи **UK** Без батареї **LT** Be baterijų **LV** Bez baterijām **ET** Patareita **SK** Bez baterií **CZ** Bez baterií



EN One AA battery **PL** Jedna bateria AA **RU** Одна батарейка AA **UK** Одна батарея AA **LT** Viena AA baterija **LV** Viena AA baterija **ET** Üks AA-patarei **SK** Jedna AA baterie **CZ** Jedna AA baterie



EN Accuracy of measurement **PL** Dokładność pomiaru **RU** Точность измерения **UK** Точність виміру **LT** Svėrimo tikslumas **LV** Mērijumu precizitāte **ET** Mõõtetäpsus **SK** Přesnost merania **CZ** Přesnost měření



EN Sliding knob **PL** Przesuwane pokrętko **RU** Передвижной вороток **UK** Пересувний комірчик **LT** Stankiojanti rankena **LV** Bidāmā roga **ET** Lükandnupp **SK** Posuvná rukoväť **CZ** Posuvná rukovět



EN Cutting depth adjustment **PL** Regulacja głębokości nacięcia **RU** Регулировка глубины пазы **UK** Регулювання глибини паза **LT** Įpjovos gylio reguliavimas **LV** darba dziļuma regulēšana **ET** Sälgu sügavuse reguleerimine **SK** Nastavenie hlčky zárezu **CZ** Nastavení hloubky zárezu



EN Shakes absorbing covers **PL** Osłony na końcach absorbujące wstrząsy **RU** Заглушки, амортизирующие тряску **UK** Заглушки амортизуючі трясина **LT** Galiniai amortizuoja antys **LV** Vibrācijas amortizējošie pārsegi galos **ET** Vibratsiooni summutavad katted otstes **SK** Kryty na koncích absorbující otřesy **CZ** Kryty na koncích absorbující otřesy



EN Function of automatic blade retraction **PL** Funkcja automatycznego chowania ostrza **RU** Функция автоматического втягивания лезвия **UK** Функція автоматичного втягування лезва **LT** Automatinis ašmenų įtraukimas **LV** Automātiskās ašmens ievilkšanas funkcija **ET** Tera automaatsseissetõmbumise funktsioon **SK** Funkcia automatického zatahnutia čepele **CZ** Funkce automatického zatažení čepele



EN Function of safety seat belt cutting **PL** Funkcja przecinania pasów bezpieczeństwa **RU** Функция отрезания ремня безопасности **UK** Функція відрізання ременя безпеки **LT** Saugos diržo purjovimo funkcija **LV** Drošības siksnu griešanas funkcija **ET** Turvavööde läbilõikamise funktsioon **SK** Funkcia rozrezania bezpečnostných pásov **CZ** Funkce rozřiznutí bezpečnostních pásov



EN Function of blocking blade sliding out **PL** Funkcja blokady wysuwu ostrza **RU** Функция блокировки выброса лезвия **UK** Функція блокування викиду лезва **LT** Automatinis ašmenų fiksavimas **LV** Ašmens izvilšanas bloķēšanas funkcija **ET** Tera automaatsseissetõmbumise funktsioon **SK** Funkcia blokady wysunutia čepele **CZ** Funkce blokace vysunutí čepele



EN Function of blocking blade sliding out with adjustable blade length **PL** Funkcja blokady wysuwu ostrza z regulacją jego długości **RU** Функция блокировки втягивания лезвия с регулировкой длины лезвия **UK** Функція блокування втягування леза з регулюванням довжини леза **LT** Ašmenų fiksavimo funkcija su ašmenų ilgio reguliavimu **LV** Ašmens izvilšanas bloķēšanas funkcija ar garuma regulēšanu **ET** Tera väljanähkumise blokeerimise funktsioon koos selle pikkuse reguleerimisega **SK** Funkcia blokady wysunutia čepele s nastavením její délky **CZ** Funkce blokace vysunutí čepele s nastavením její délky



EN Black glue cartridge **PL** Wkład klejowy w kolorze czarnym **RU** Черный клеевой стержень **UK** Чорний клейовий стержень **LT** Klįj įdeklas, juodos spalvos **LV** Melns krāsas limes kasetne **ET** Musta värvri liimisisu **SK** Vláčka s lepidlom v čiernej farbe **CZ** Pojivo v černé barvě



EN 4x90° profited drill head **PL** Profiłowana głowica wiertła 4x90° **RU** Профильная сверлильная головка 4x90° **UK** Профільна свердлувальна голівка 4x90° **LT** Profiliuota gražto galvutė 4x90° **LV** Profiļētā urbjā galviņa 4x90° **ET** Profiileeritud puurpea 4x90° **SK** Profiľovaná hlava vrtáka 4x90° **CZ** Profiľovaná hlava vrtáku 4x90°



EN Additional spirals at the edge of the drill **PL** Dodatkowe spirale na krawędzi wiertła **RU** Дополнительные спирали на кромке сверла **UK** Додаткові спіралі на кромці свердла **LT** Papildomos spirales ant gražto krašto **LV** Papildu spirāles uz urbjā malas **ET** Lisaspiraalid puuriserval **SK** Dodatčné špirály na okraji vrtáka **CZ** Dodatčné špirály na okraji vrtáku



EN Clic and Clic-R clamps **PL** Zaciski typu Clic oraz Clic-R **RU** Зажимы Clic и Clic-R **UK** Затиски Clic і Clic - R **LT** "Clic" ir "Clic-R" savaržos **LV** Clic un Clic-R tipa fiksatori **ET** Clic- ja Clic-R-tüüpi pitskruidid **SK** Svorky typu Clic a Clic-R **CZ** Svorky typu Clic a Clic-R



EN Continuous diamond wheel blade **PL** Tarcza diamentowa ciągła **RU** Алмазный диск непрерывный **UK** Алмазний диск безперервний **LT** Deimantinis šlifavimo diskas, ištisinis **LV** Dimanta griežamais disks pilns **ET** Pidev teemanttera **SK** Pevný diamantový kotúč **CZ** Pevný diamantový kotouč



EN LED lighting mounted in the magnetic tip **PL** Oświetlenie LED wmontowane w końcówkę magnetyczną **RU** Светодиодный индикатор, встроенный в магнитный наконечник **UK** Світлодіодний індикатор, вбудований в магнітний наконечник **LT** LED apšvietimas magnetiniame antgalyje **LV** LED apgaismojums iebūvētas magnētiskajā uzgalī **ET** Magnetotsikusse paigaldatud LED-valgustus **SK** LED osvetlení vmontované do magnetické koncovky **CZ** LED osvětlení vmontované do magnetické koncovky



EN Large and clear display **PL** Duży i czytelny wyświetlacz **RU** Большой легко прочтённый экран **UK** Великий легко читаний дисплей **LT** Didelis ir aiškus ekranas **LV** Liels un skaidrs displejs **ET** Suur ja selgelt loetav ekraan **SK** Velký a čitelný displej **CZ** Velký a čitelný displej



EN Records last 20 measurements **PL** Zapis 20 ostatnich pomiarów **RU** Запись последних 20 измерений **UK** Запис останніх 20 вимірів **LT** Jrašo paskutinius 20 matavimų **LV** Ieraksta pēdējos 20 mērijumus **ET** Viimase 20 mõõtmise salvestamine **SK** Záznam posledných 20 meraní **CZ** Záznam posledních 20 měření



EN Quantity of operating systems **PL** Ilość systemów operacyjnych **RU** Количество операционных систем **UK** Кількість операційних систем **LT** Operacinių sistemų skaičius **LV** Operētājsistēmu skaits **ET** Viimase 20 mõõtmise salvestamine **SK** Počet operačních systémů **CZ** Počet operačních systémů



EN Rangefinder measurement **PL** Pomiar dalmierza **RU** Измерение дальности **UK** Вимір далекоміра **LT** Tolimacio matavimas **LV** Tālmēra mērijums **ET** Kaugusmõõteri mõõtmine **SK** Meranie diaľkomeru **CZ** Měření dálkoměru



EN Wire stripper with cutter **PL** Szczypce do ściągania izolacji z obcinakiem **RU** Плоскогубцы для снятия изоляции с резакром **UK** Плоскогубці для зняття ізоляції з різакром **LT** Vielos nuėmklis su pjaustyvu **LV** Knaibles izolācijas noņemšanai ar griezēju **ET** Isolatsiooni eemaldamise tangid koos lõikuriga **SK** Odizolovacie klešte s rezačkou **CZ** Odizolovací klešte s rezačkou



EN Wire stripper with steel cutter **PL** Szczypce do ściągania izolacji z obcinakiem ze stali **RU** Плоскогубцы для снятия изоляции с резакром из стали **UK** Плоскогубці для зняття ізоляції з різакром із сталі **LT** Vielos nuėmklis su plieniniu pjaustyvu **LV** Knaibles izolācijas noņemšanai ar tērauda griezēju **ET** Isolatsiooni eemaldamise tangid koos terasõikuriga **SK** Odizolovacie klešte s ocelovou rezačkou **CZ** Odizolovací klešte s ocelovou rezačkou



EN Wire stripper with cutter **PL** Szczypce do ściągania izolacji z obcinakiem **RU** Плоскогубцы для снятия изоляции с резакром **UK** Плоскогубці для зняття ізоляції з різакром **LT** Vielos nuėmklis su pjaustyvu **LV** Knaibles izolācijas noņemšanai ar griezēju **ET** Isolatsiooni eemaldamise tangid koos lõikuriga **SK** Odizolovacie klešte s rezačkou **CZ** Odizolovací klešte s rezačkou



EN SK5 steel cutter **PL** Obcinak ze stali SK5 **RU** Кусачки из стали SK5 **UK** Кусачки із сталі SK5 **LT** SK5 plieno pjoviklis **LV** Tērauda griežējs SK5 **ET** SK5 terasest lõikur **SK** Ocelová rezačka SK5 **CZ** Ocelová rezačka SK5



EN Wire stripper with cutter **PL** Szczypce do ściągania izolacji z obcinakiem **RU** Клеши для снятия изоляции с резакром **UK** Кліщі для зняття ізоляції з різакром **LT** Vielos nuėmklis su pjaustyvu **LV** Knaibles izolācijas noņemšanai ar griezēju **ET** Isolatsiooni eemaldamise tangid koos lõikuriga **SK** Odizolovacie klešte s rezačkou **CZ** Odizolovací klešte s rezačkou



EN Wire stripper with cutter **PL** Szczypce do ściągania izolacji z obcinakiem **RU** Клеши для снятия изоляции с резакром **UK** Кліщі для зняття ізоляції з різакром **LT** Vielos nuėmklis su pjaustyvu **LV** Knaibles izolācijas noņemšanai ar griezēju **ET** Isolatsiooni eemaldamise tangid koos lõikuriga **SK** Odizolovacie klešte s rezačkou **CZ** Odizolovací klešte s rezačkou



EN Eension in the scissors to facilitate cutting the wires **PL** Nacięcie w nożycach ułatwiające przecięcie przewodów **RU** Выемка в кусачках для легкой резки **UK** Виймка в кусачках для легкого різання **LT** Įpjova žirkleše, palengvinanti laidų kirpimą **LV** Šķēru iegriezums vienkāršai vadu griešanai **ET** Salk käärides juhtmete läbilõikamise hõlbustamiseks **SK** Zárez v nožicích ufaččující strihanie káblů **CZ** Zářez v nůžkách usnadňující stříhání kabelů



EN LED Made in Chip On Board technology, power 3 W **PL** LED Wykonana w technologii Chip On Board, moc 3 W **RU** Светодиод изготовлен по технологии Chip On Board, мощность 3 Вт **UK** Светлодіод виготовлений за технологією Chip On Board, потужність 3 Вт **LT** LED „Chip On Board“ technologija, galia 3 W **LV** LED izgatavots, izmantojot Chip On Board tehnoloģiju, jauda 3 W **ET** Chip On Board-tehnoloogias valmistatud LED, võimsus 3 W **SK** LED Vyrobená technologiou Chip On Board, výkon 3 W **CZ** LED Vyrobená technologiou Chip On Board, výkon 3 W



EN Drop forged **PL** Odkuwane matrycowo **RU** Кованые **UK** Ковані **LT** Stampuoti matricioje **LV** Kalts matricē **ET** Maatriksis sepistatud **SK** Výkovkový **CZ** Výkovkový



EN Mass squeezer with double locking mechanism **PL** Wyciskacz do mas z podwojnym mechanizmem blokującym **RU** Плуажерный шприц с двойным механизмом блокировки **UK** Плуажерний шприц з подвійним механізмом блокування **LT** Pistoletas sandarinimo masėms su dvigubu fiksavimo mechanizmu **LV** Masas pistole ar dubulto bloķēšanas mehānismu **ET** Topeltblokeerimismehhanismiga massipress **SK** Vytlačovací lis s dvojitým blokujícím mechanismem **CZ** Vytlačovací lis s dvojitým blokujícím mechanismem



EN Durable universal joint **PL** Trwałe przeguby **RU** Прочные соединения **UK** Міцні з'єднання **LT** Patvarūs šarnyrai **LV** Izturīgi šarnīri **ET** Vastupidavad liigendid **SK** Pevné klby **CZ** Pevné klouby



EN Easy blade change **PL** Łatwa wymiana ostrza **RU** Простая замена лезвия **UK** Проста заміна леза **LT** Lengvas ašmenų keitimas **LV** Vienkārša asmeņu maiņa **ET** Lihtne tera vahetus **SK** Jednoduchá výmena čepele **CZ** Snadná výměna čepele



EN Easy clamping **PL** Łatwe zaciskanie **RU** Легкое обжатие **UK** Легке обтискання **LT** Lengvas užspaūdimas **LV** Vienkārša saspiēšana **ET** Lihtne kinnitamine **SK** Jednoduché svorkovanie **CZ** Snadné svorkování



EN Ergonomic handle **PL** Ergonomiczna rekojeść **RU** Эргономичная ручка **UK** Ергономічна ручка **LT** Ergonominė rankena **LV** Ergonomisks rokturis **ET** Ergonomiline käepide **SK** Ergonomická rukoväť **CZ** Ergonomická rukojeť



EN Ergonomic packaging **PL** Ergonomiczne opakowanie **RU** Эргономичная упаковка **UK** Ергономічна упаковка **LT** Ergonomiška pakavimas **LV** Ergonomisks iepakojums **ET** Ergonomiline pakend **SK** Ergonomické balenie **CZ** Ergonomické balení



EN Hex collar at the handle root **PL** Szesciokątny kotniierz u nasady rekojeści **RU** Шестигранный фланец у основания рукоятки **UK** Шестигранный фланец біля основи руків'я **LT** Šešiakampis flanšas rankenos aršojeje **LV** Sešstūra atloks roktura pamatnē **ET** Kuusnurkne krae käepideme jalamil **SK** Šesthranný okraj u násady rukoväti **CZ** Šestihřanný okraj u násady rukojeti



EN Flexible bit **PL** Elastyczny grot **RU** Гибкое лезвие **UK** Гнучке лезо **LT** Elastingas antgalis **LV** Elastīgs stienis **ET** Elastne puurimisotsak **SK** Pružný hrot **CZ** Pružný hrot



EN For optical fibers **PL** Do światłowodów **RU** Для оптоволока **UK** Для оптоволока **LT** Šviesolaidžiams **LV** Optisko šķiedru kabeļiem **ET** Valguisjuhtmeteile **SK** Pre optické vlákna **CZ** Pro optická vlákna



EN For cars with diesel engines **PL** Do samochodów z silnikami wysokoprężnymi **RU** Для дизельных автомобилей **UK** Для дизельних автомобілів **LT** Automobiliams su dyzeliniais varikliais **LV** Automobiliem ar dīzeļmotoriem **ET** Diesel-mootoriga sõidukitele **SK** Pre vozidla so vznětovými motormi **CZ** Pro vozidla se vznětovými motory



EN For drum brakes **PL** Do hamulców bębnowych **RU** Для барабанных тормозов **UK** Для барабанных гальм **LT** Vėginiams stabdžiams **LV** Trumuļa bremzēm **ET** Trummelpiduritele **SK** Pre bubnové brzdy **CZ** Pro bubnové brzdy



EN Precise **PL** Precyzyjny **RU** Для точных работ **UK** Для точних робіт **LT** Precizinis **LV** Precīzs **ET** Täppis- **SK** Presný **CZ** Přesný



EN Rosette pliers connection **PL** Rozetowe łączenie szczyriec **RU** Розо-образное соединение губок **UK** Трояндо-подібне з'єднання губок **LT** Rozetinė žiaunu jungtis **LV** Rozetveida knaibly savienojums **ET** Tangide rosetühendus **SK** Rozetové spájanie kliešti **CZ** Rozetové spojování klieští



EN Low pressure spray guns **PL** Niskociśnienie pistolety lakiernicze **RU** Краскопульты низкого давления **UK** Фарбопульты низького тиску **LT** Žemo slėgio dažymo pistoletai **LV** Zemspiediena lakas pistoles **ET** Madalrõhu-vaarvipistolid **SK** Nizkotlakové lakovacie striekacie pistole **CZ** Nizkotlaké lakýrnické stříkáč pistole



EN Belt hook **PL** Zaczep do paska **RU** Зажим для ремня **UK** Затиск для ремня **LT** Dirželio spaustukas **LV** Klipsis jostai **ET** Vööklamber **SK** Prichytenie do opasku **CZ** Závěs k pásu



EN Anging hole for the saw **PL** Otwór do wieszania piły **RU** Отверстие для подвешивания пилы **UK** Отвір для підвіски пили **LT** Skyelė pjūklui pakabinti **LV** Saugums zāga rakāršanai **ET** Sae riputusava **SK** Otvor na zavesenie piły **CZ** Otvor na zavěšení piły



EN For inwards **PL** Do wewnątrz **RU** Внутренние **UK** Внутрішні **LT** Vidui **LV** Iekšdarbiem **ET** Sisse **SK** Dovnůtra **CZ** Dvnitř



EN Umbo hammer mechanism **PL** Mechanizm udarowy Jumbo **RU** Ударный механизм Jumbo **UK** Ударний механізм Jumbo **LT** JUMBO smūgio mechanizmas **LV** Triecienmehānisms Jumbo **ET** Löögimehhanism Jumbo **SK** Prklepový mechanismus Jumbo **CZ** Příklepový mechanismus Jumbo



EN LED technology **PL** Technologia LED **RU** Светодиодная технология **UK** Світлодіодна технологія **LT** LED technologija **LV** LED tehnoloģija **ET** LED-tehnoloogia **SK** LED technologie **CZ** LED technologie



EN LED technology, power 3 W **PL** Technologia LED, moc 3 W **RU** Светодиодная технология, мощность 3 Вт **UK** Світлодіодна технологія, потужність 3 Вт **LT** LED technologija, galia 3 W **LV** LED tehnoloģija, jauda 3 W **ET** LED-tehnoloogia, võimsus 3 W **SK** LED technologie, výkon 3 W **CZ** LED technologie, výkon 3 W



EN Tinted glass - level 6 **PL** Przyciemniane szkła - poziom 6 **RU** Тонированные стекла - уровень 6 **UK** Тоновані стекла - рівень 6 **LT** Tonuotas stiklas - 6 lygis **LV** Tumši stikli - 6. līmenis **ET** Toonitud klaasid - tase 6 **SK** Tónované sklá - úroveň 6 **CZ** Tónovaná skla - úroveň 6



EN Light **PL** Lekkie **RU** Легкие **UK** Легені **LT** Lengvi **LV** Viegli **ET** Kerge **SK** Lehké **CZ** Lehké



EN Rebound spring **PL** Sprężyna odbijająca **RU** Рефлекторная пружина **UK** Рефлекторна пружина **LT** Tempimo spyruoklė **LV** Atūras atsperē **ET** Tagasilöögivedru **SK** Odrazáca pružina **CZ** Odrazecí pružina



EN Low profile **PL** Niski profil **RU** Низкий профиль **UK** Низький профіль **LT** Žemas profilis **LV** Zems profils **ET** Madal profil **SK** Nizky profil **CZ** Nizký profil



EN 6-segment foldable rule **PL** 6-cio cztonowa miara składana **RU** 6-сегментная складная линейка **UK** 6-сегментна доладна лінійка **LT** Sulankstoma liniuotė, 6 segmentų **LV** 6 daļu saliekams mērs **ET** Kueosaline kokkupandav mõõdupulk **SK** 6-článkový skladací meter **CZ** 6článkový skládací metr



EN 10-segment foldable rule **PL** 10-cio cztonowa miara składana **RU** 10-сегментная складная линейка **UK** 10-сегментна доладна лінійка **LT** Sulankstoma liniuotė, 10 segmentų **LV** 10 daļu saliekams mērs **ET** Kümneosaline kokkupandav mõõdupulk **SK** 10-článkový skladací meter **CZ** 10článkový skládací metr



EN Steel ending on the handle, used for striking **PL** Stalowe zakończenie na rekojeści, służące do pobijania **RU** Стальной конец на ручке для удара **UK** Сталеий кінець на ручці для удару **LT** Plieninis rankenos galas, naudojamas smūgiavimui **LV** Tērauda gals uz roktura, izmantots iedzišanai **ET** Tagumiseks ette nähtud käepideme terasots **SK** Ocelová konečná úprava na rukoväti, sloužící ke kování **CZ** Ocelová konečná úprava na rukojeti, sloužící ke kování



EN Long thin jaws **PL** Długie, pocienione szczyrki **RU** Длинные, тонкие губки **UK** Довгі, темні губки **LT** Ilgos, plonos žiaunos **LV** Gari, plāni žokļi **ET** Pikad õhukesed tangid **SK** Dlhé, tenké čeluste **CZ** Dlouhé, tenké čelisti



EN Magnetic holder with an internal magnet **PL** Uchwyt magnetyczny z magnesem wewnątrz **RU** Магнитный держатель с внутренним магнитом **UK** Магнітний утримувач з внутрішнім магнітом **LT** Magnetinis laikiklis su vidiniu magnetu **LV** Magnētiskais turētājs ar iekšējo magnētu **ET** Sisemise magnetiga magnetoidik **SK** Magnetický držák s vnútorným magnetom **CZ** Magnetický úchyt s vnitřním magnetem



EN Magnetic screwdriver bit **PL** Magnetyczny grot wkrętaćków **RU** Магнитное жало отверток **UK** Магнітне жало викруток **LT** Magnetinis atsuktuvo antgalis **LV** Magnētiskais skrūvgriežu stienis **ET** Magnetiline kruvikeeraja puurimisotsak **SK** Magnetický hrot škrutkovačův **CZ** Magnetický hrot šroubováků



EN The magnetic base of the spirit level **PL** Magnetyczna podstawa poziomicy **RU** Магнитное основание уровня **UK** Магнітна основа рівня **LT** Magnetinis gulsčiuoko pagrindas **LV** Magnētiskā līmenrāža pamatne **ET** Vesiloodi magnetatlas **SK** Magnetická základňa vodováhy **CZ** Magnetická základna vodováhy



EN Magnetic hook tape measure **PL** Magnetyczny zaczep miary **RU** Магнитный зацеп **UK** Магнітний зачіп **LT** Magnetinis matuoklio kablys **LV** Magnētiskais mērīentes āķis **ET** Magnetiline mõõdulint **SK** Magnetický záves metra **CZ** Magnetický záves metru



EN Anchor bolt type **PL** Rodzaj śruby kotwicowej **RU** Тип анкерного болта **UK** Тип анкерного болта **LT** Inkardinio varžto tipas **LV** Stiprinājuma skrūves veids **ET** Ankurduspoldi liik **SK** Druh upevňovací šrouby **CZ** Druh upevňovacího šroubu



EN Milled side edge of the spirit level **PL** Frezowana krawędź boczna poziomicy **RU** Фрезерованная боковая кромка уровня **UK** Бічна кромка рівня, що фрезерується **LT** Frezuotas gulsčiuoko šoninis kraštas **LV** Frēzēta līmenrāža sānu mala **ET** Vesiloodi freesitud külgserv **SK** Frézovaná bočná hrana vodováhy **CZ** Frézovaná boční hrana vodováhy



EN Two side edges of the spirit level are milled **PL** Frezowane dwie krawędzie boczne poziomicy **RU** Две фрезерованные боковые грани уровня **UK** Дві бічні грані рівня, що фрезеруються **LT** Frezuoti du gulsčiuoko šoniniai kraštai **LV** Frēzētas divas līmenrāža sānu malas **ET** Vesiloodi freesitud külgserv **SK** Dve frézované bočné hrany vodováhy **CZ** Dvě frézované boční hrany vodováhy



EN Teflon shell **PL** Teflonowa powłoka **RU** Тефлоновое покрытие **UK** Тефлонове покриття **LT** Teflono dangla **LV** Teflona pārklājums **ET** Teflonkate **SK** Teflonový povlak **CZ** Teflonový povlak



EN Pocket tape measure, small size **PL** Miara kieszonkowa, niewielkich rozmiarów **RU** Компактная карманная рулетка **UK** Компактна кишенькова рулетка **LT** Kišeninė ruletė, mažą **LV** Kabatas mērēnte, mazs izmērs **ET** Taskumõõds väike mõõdulint **SK** Trečkový meter, malá veľkosť **CZ** Kapesní metr, malá velikost



EN Rotating hook **PL** Obracany haczyk **RU** Поворотный крючок **UK** Поворотний гачок **LT** Besisukantis kabliukas **LV** Rotējošs āķis **ET** Pööratav konks **SK** Otočný háček **CZ** Otočný háček



EN Ratchet spined standard **PL** Grzechotka w standardzie wielowypustowym **RU** Трещотка с шлицами **UK** Тріскачка з шлицями **LT** Daugiadancio tipo terkšle **LV** Sprūdrats ar ierīvi **ET** Hambluline pörkmehanism **SK** Račňa v drážkovom štandarde **CZ** Račna v drážkovém štandardu



EN Sockets in spined standard **PL** Nasadki w standardzie wielowypustowym **RU** Насадки с стандартными шлицами **UK** Насадки із стандартними шлицями **LT** Daugiadancio tipo antgaliai **LV** Mucinas ar ierīvi **ET** Hamblulised otsakorgid **SK** Nadstavce v drážkovom štandarde **CZ** Nástavce v drážkovém štandardu



EN Self-centering drilling **PL** Samocentrujące wiercenie **RU** Самоцентрирующееся сверление **UK** Свердління, що центрується **LT** Savaimė centruojantis grėžimas **LV** Pašcentrējoša urbšana **ET** Isetsentreeriv puurimine **SK** Samostrediacie vrtanie **CZ** Samostředící vrtání



EN Socket quick release mechanism **PL** Mechanizm szybkiego zwalniania nasadki **RU** Механизм быстрого съема насадки **UK** Механізм швидкого знімання насадки **LT** Antgalio greito atleidimo mechanizmas **LV** Mucinās ātrās atbrīvošanas mehānisms **ET** Otsakorgi kiire vabastamise mehhanism **SK** Mechanismus rychlého spomalení nástavce **CZ** Mechanismus rychlého zpomalení nástavce



EN Lock of tape opening **PL** Blokada wysuniętej taśmy **RU** Фиксатор выдвинутой ленты **UK** Фіксатор висунутої стрічки **LT** Ištrauktos juostos fiksavimas **LV** Izvilktās lentes bloķēšana **ET** Väljatõmmatud lindil lukustus **SK** Blokada vysunutého pásma **CZ** Blokace vysunutého pásma



EN Short handle **PL** Krótka rekojeść **RU** Короткая ручка **UK** Короткая ручка **LT** Trumpa rankena **LV** Īss rokturis **ET** Lühike käepide **SK** Krátká rukoväť **CZ** Krátká rukojeť



EN SOS and ZOOM functions **PL** Funkcje SOS oraz ZOOM **RU** Функции SOS и ZOOM **UK** Функції SOS і ZOOM **LT** SOS ir ZOOM funkcijos **LV** SOS un ZOOM funkcijas **ET** SOS- ja ZOOM-funktsioonid **SK** Funkcia SOS a ZOOM **CZ** Funkce SOS a ZOOM



EN A thin wheel blade **PL** Tarcza o niewielkiej grubości **RU** Тонкий отрезной круг **UK** Тонкий відрізний круг **LT** Nedidelio storio diskas **LV** Diskas ar nelielu biezumu **ET** Õhuke ketas **SK** Kotuč s malou hrúbkou **CZ** Kotuč s malou tloušťkou



EN Wire stripper **PL** Ostrze do ściągania izolacji **RU** Лезвие для зачистки проводов **UK** Лезо для зачистки дротів **LT** Vielos neuemiklis **LV** Asmens izolācijas noņemšanai **ET** Isolatsioonimeeldamise tera **SK** Čepeľ na stahovanie izolácie **CZ** Čepeľ na stahování izolace



EN USB port **PL** Port USB **RU** USB-порт **UK** USB-порт **LT** USB prievadas **LV** USB kopne **ET** USB-pesa **SK** USB port **CZ** USB port



EN The surface can be painted **PL** Powierzchnia może być malowana **RU** Поверхность может быть окрашена **UK** Поверхня може бути забарвлена **LT** Paviršius galima dažyti **LV** Virsmu var krāsot **ET** Pinda võib värvida **SK** Povrch může být lakovaný **CZ** Povrch může být lakovaný



EN White **PL** Biały **RU** Белый **UK** Білий **LT** Balta **LV** Balta **ET** Valge **SK** Biela **CZ** Bílá



EN A head with a vacuum **PL** Obuch z próżnią **RU** Боек с вакуумом **UK** Бойок з вакуумом **LT** Tuščiaavidurė galvutė **LV** Galva ar vakuumu **ET** Vaakumiga vasar **SK** Hlava s vakuom **CZ** Hlava s vakuem



EN Hammer with a wedge **PL** Młotek z klinem **RU** Молоток с клином **UK** Молоток з клином **LT** Plaktukas su pleištu **LV** Āmurs ar ķīli **ET** Kiiluga haamer **SK** Kladivo s klinom **CZ** Kladivo s klinem



EN The hammer does not damage the processed material **PL** Młotek nie uszkadza obrabianego materiału **RU** Молоток не повреждает заготовку **UK** Молоток не ушкоджує заготовку **LT** Plaktukas nepažeidžia apdorojamos medžiagos **LV** Āmurs nesabojā apstrādāto materiālu **ET** Haamer ei kahjusta töödeldavat materjali **SK** Kladivo nepoškodzuje spracovávaný materiál **CZ** Kladivo nepoškozuje zpracovaný materiál



EN The hammer leaves no dirt **PL** Młotek nie pozostawia zabrudzeń **RU** Грязеоталкивающий молоток **UK** Молоток не залишає бруду **LT** Plaktukas nepalieka nešvarumų **LV** Āmurs neatstāj netīrumus **ET** Haamer ei määri **SK** Kladivo nezanechává nečistoty **CZ** Kladivo nezanechává nečistoty



EN Black and white rubber head **PL** Obuch z biało-czarnej gumy **RU** Боек черно-белый резиновый **UK** Бойок черно-білий гумовий **LT** Juoda ir balta guminė galvutė **LV** Galva no baltai melnas gumijas **ET** Must-valgest kummist vasar **SK** Hlava z bieto-čiernej gumy **CZ** Hlava z bילו-černé gumy



EN 2 organizers **PL** 2 organizery **RU** 2 органайзера **UK** 2 органайзеры **LT** 2 tvarkykės **LV** 2 organizatori **ET** 2 vahejastistega hoikarpi **SK** 2 organizéry **CZ** 2 organizéry



EN Removable tray **PL** Wymijowana taca **RU** Съёмный поднос **UK** Знімний піднос **LT** Išimamas dėklas **LV** Noņemama rāplāte **ET** Eemaldatav kandik **SK** Vyberateľný zásobník **CZ** Výmijatelný zásobník



EN Loop for hanging tools **PL** Szafka do zawieszania narzędzi **RU** Петля для подвешивания инструментов **UK** Петля для підвішування інструментів **LT** Kilpa įrankiams kabinti **LV** Cilpiņa instrumentu pakāršanai **ET** Tööriistade riputusraas **SK** Slučka na zavesenie náradia **CZ** Smyčka pro zavěšení náradí



EN Collet **PL** Tulejka zaciskowa **RU** Клемная гильза **UK** Клемна гільза **LT** Užsraudžiamoji ivorė **LV** Kompresijas uzmaņa **ET** Klemmpadrin **SK** Upinacia objímka **CZ** Upinací objímka



EN Connector, slip-on sleeves **PL** Konektor, izolowane naszywki **RU** Соединитель, изолированные разъемы **UK** З'єднувач, ізолювані роз'єми **LT** Jungtis, izoliuotos movos **LV** Savienotājs, izolēti uzlīktni **ET** Isoleeritavate muhvidega konnektor **SK** Konektor, izolované manžety **CZ** Konektor, izolované manžety



EN Collet **PL** Tulejka zaciskowa **RU** Обжимная гильза **UK** Обтискова гільза **LT** Užsraudžiamoji ivorė **LV** Kompresijas uzmaņa **ET** Klemmpadrin **SK** Upinacia objímka **CZ** Upinací objímka



EN Type of cable end **PL** Rodzaj końcówki przewodu **RU** Тип концевой втулки провода **UK** Тип кінцевої втулки дроту **LT** Laido galo tipas **LV** Vada gala veids **ET** Juhtmeotsa tüüp **SK** Typ koncovky kábla **CZ** Typ koncovky kabelu



EN Type of cable end **PL** Rodzaj końcówki przewodu **RU** Тип концевой втулки провода **UK** Тип кінцевої втулки дроту **LT** Laido galo tipas **LV** Vada gala veids **ET** Juhtmeotsa tüüp **SK** Typ koncovky kábla **CZ** Typ koncovky kabelu



EN Type of cable end **PL** Rodzaj końcówki przewodu **RU** Тип концевой втулки провода **UK** Тип кінцевої втулки дроту **LT** Laido galo tipas **LV** Vada gala veids **ET** Juhtmeotsa tüüp **SK** Typ koncovky kábla **CZ** Typ koncovky kabelu



EN Type of cable end **PL** Rodzaj końcówki przewodu **RU** Тип концевой втулки провода **UK** Тип кінцевої втулки дроту **LT** Laido galo tipas **LV** Vada gala veids **ET** Juhtmeotsa tüüp **SK** Typ koncovky kábla **CZ** Typ koncovky kabelu



EN Type of cable end **PL** Rodzaj końcówki przewodu **RU** Тип концевой втулки провода **UK** Тип кінцевої втулки дроту **LT** Laido galo tipas **LV** Vada gala veids **ET** Juhtmeotsa tüüp **SK** Typ koncovky kábla **CZ** Typ koncovky kabelu



EN Cable connector **PL** Konektor kablowy **RU** Кабельный разъем **UK** Кабельний роз'єм **LT** Kabelio jungtis **LV** Kabela savienotājs **ET** Kaablikonnektor **SK** Káblový konektor **CZ** Káblový konektor



EN Cylindrical connector **PL** Konektor cylindryczny **RU** Цилиндрический разъем **UK** Циліндричний роз'єм **LT** Cilindrinė jungtis **LV** Cilindriskis savienotājs **ET** Silindriline konnektor **SK** Valcový konektor **CZ** Válcový konektor



EN Ring connector **PL** Konektor oczkowy **RU** Разъем с проушиной **UK** Роз'єм очковий **LT** Žiedinė jungtis **LV** Gredzena savienotājs **ET** Rõngaskonnektor **SK** Konektor s okom **CZ** Kroučkový konektor



EN Straight cutting **PL** Cięcie prostoliniowe **RU** Прямой рез **UK** Прямий різ **LT** Tiesus pjovimas **LV** Taisna griešana **ET** Sirgjooneline lõikamine **SK** Priamočiare rezanie **CZ** Přímocaré řezání



EN Curvilinear cut **PL** Cięcie krzywoliniowe **RU** Криволинейный рез **UK** Криволінійний різ **LT** Kreivinis pjovimas **LV** Slīpa griešana **ET** Kõverjooneline lõikamine **SK** Zakřivené rezanie **CZ** Zakřivené řezání



EN Clear curvilinear cut **PL** Czyste cięcie krzywoliniowe **RU** Чистый криволинейный рез **UK** Чистий криволінійний різ **LT** Švarus kreivinis pjovimas **LV** Tīra slīpa griešana **ET** Puhas kõverjooneline lõikamine **SK** Čisté zakřivené rezanie **CZ** Čisté zakřivené řezání



EN Cutting on extreme curves **PL** Cięcia na ekstremalnych łukach **RU** Экстремально криволинейный рез **UK** Екстремально криволінійний різ **LT** Pjovimas ekstremaliomis kreivėmis **LV** Griešana pa aso līkni **ET** Lõikamine äärmuslikke kaari mooda **SK** Rezanie po extrémnych oblúkoch **CZ** Řezání po extrémních obloucích



EN Quick cutting **PL** Szybkie cięcie **RU** Быстрый рез **UK** Швидкий різ **LT** Greitas pjovimas **LV** Ātra griešana **ET** Kiire lõikamine **SK** Rychlé rezanie **CZ** Rychlé řezání



EN Clear cutting **PL** Czyste cięcie **RU** Чистый рез **UK** Чистий різ **LT** Švarus pjovimas **LV** Tīra griešana **ET** Puhas lõikamine **SK** Čisté rezanie **CZ** Čisté řezání



EN Clean cut during trimming **PL** Czyste cięcie przy docinaniu **RU** Чистый рез при обрезке **UK** Чистий різ при обрізанні **LT** Švarus pjovimas pripjaunant **LV** Tīra griešana apgriešanas laikā **ET** Puhas lõikamine mõtult lõikamisel **SK** Čisté rezanie při orezávaní **CZ** Čisté řezání při ořezávání



EN MilliAmpere hour **PL** Milliamperegodzina **RU** Миллиампер-час **UK** Міліампер-година **LT** Milliampervalandė **LV** Milliampērstunda **ET** Milliampertund **SK** Milliampéřhodina **CZ** Milliampéřhodina



EN The width of the tape **PL** Szerokość taśmy **RU** Ширина ленты **UK** Ширина стрічки **LT** Juostos plotis **LV** Jostas platums **ET** Lindi laius **SK** Šírka pásma **CZ** Šírka pásma



EN The length of the telescopic joint steering shaft **PL** Długość przegubu teleskopowego **RU** Длина телескопического шарнира **UK** Довжина телескопічного шарніра **LT** Teleskopinio šarnyro ilgis **LV** Teleskopiska šarnīra garums **ET** Teleskoopliigendi pikkus **SK** Délka teleskopického klbu **CZ** Délka teleskopického kloubu



EN Cable length **PL** Długość przewodu **RU** Длина кабеля **UK** Довжина кабелю **LT** Laido ilgis **LV** Vada garums **ET** Juhtme pikkus **SK** Délka kábla **CZ** Délka kabelu



EN The length of the tape **PL** Długość taśmy **RU** Длина ленты **UK** Довжина стрічки **LT** Juostos ilgis **LV** Jostas garums **ET** Lindi pikkus **SK** Délka pásma **CZ** Délka pásma



EN Lighting range up to 200 m **PL** Zasięg oświetlenia do 200 m **RU** Дальность освещения до 200 м **UK** Дальність освітлення до 200 м **LT** Apšvietimo diapazonas iki 200 m **LV** Apgaismojums rādiuss līdz 200 m **ET** Valgustusulatus kuni 200 m **SK** Dosah osvetlenia do 200 m **CZ** Dosah osvětlení do 200 m



EN Maximum jaw opening **PL** Maksymalne rozwarcie szczęk **RU** Максимальное раскрытие губок **UK** Максимальне розкриття губок **LT** Maksimalus žiaunų atidarymas **LV** Maksimālais žokļu atvērums **ET** Mokkade maksimaalne avanemine **SK** Maximálne roztvorenie čelusti **CZ** Maximální rozevření čelisti



EN Maximum jaw opening **PL** Maksymalne rozwarcie szczęk **RU** Максимальное раскрытие губок **UK** Максимальне розкриття губок **LT** Maksimalus žiaunų atidarymas **LV** Maksimālais žokļu atvērums **ET** Mokkade maksimaalne avanemine **SK** Maximálne roztvorenie čelusti **CZ** Maximální rozevření čelisti



EN The height of the trapezoidal blade **PL** Wysokość ostrza trapezowego **RU** Высота трапециевидного лезвия **UK** Висота трапецієвидного леза **LT** Trapecijinio ašmenų aukštis **LV** Trapecveida asmens augstums **ET** Trapetstera kõrgus **SK** Výška lichobežníkovéj čepele **CZ** Výška lichoběžníkové čepele



EN Trapezoidal blade size **PL** Rozmiar ostrza trapezowego **RU** Размер трапециевидного лезвия **UK** Розмір трапецієвидного леза **LT** Trapecijinio ašmenų dydis **LV** Trapecveida asmens izmērs **ET** Trapetstera suurus **SK** Rozmer lichobežníkovéj čepele **CZ** Rozměr lichoběžníkové čepele



EN The minimum working range of a hydraulic post jack **PL** Minimalny zakres pracy podnośnika hydraulicznego **RU** Минимальный рабочий диапазон гидравлического домкрата **UK** Мінімальний робочий діапазон гідролічного домкрата **LT** Minimalus hidraulinio keltuvo darbinis diapazonas **LV** Hidrauliskā pacelēja minimālais darba diapazons **ET** Hüdrotõstuki minimaalne tööulatus **SK** Minimální pracovní rozsah hydraulického zvedáku



EN Maximum working range of a hydraulic post jack **PL** Maksymalny zakres pracy podnośnika hydraulicznego **RU** Максимальный рабочий диапазон гидравлического домкрата **UK** Максимальний робочий діапазон гідролічного домкрата **LT** Minimalus hidraulinio keltuvo darbinis diapazonas **LV** Hidrauliskā pacelēja maksimālais darba diapazons **ET** Hüdrotõstuki maksimaalne tööulatus **SK** Maximální pracovní rozsah hydraulického zvedáku



EN The minimum working range of a post jack **PL** Minimalny zakres pracy podnośnika słupkowego **RU** Минимальный рабочий диапазон бутылочного домкрата **UK** Мінімальний робочий діапазон пляшкового домкрата **LT** Minimalus koloninio keltuvo darbinis diapazonas **LV** Pudelyveida pacelēja minimālais darba diapazons **ET** Posttõstuki minimaalne tööulatus **SK** Minimální pracovní rozsah stlpového zvedáku **CZ** Minimální pracovní rozsah sloupového zvedáku



EN Maximum working range of a post jack **PL** Maksymalny zakres pracy podnośnika słupkowego **RU** Максимальный рабочий диапазон бутылочного домкрата **UK** Максимальний робочий діапазон пляшкового домкрата **LT** Minimalus koloninio keltuvo darbinis diapazonas **LV** Pudelyveida pacelēja maksimālais darba diapazons **ET** Posttõstuki maksimaalne tööulatus **SK** Maximální pracovní rozsah hydraulického zvedáku **CZ** Maximální pracovní rozsah sloupového zvedáku



EN Unit of measure for pressure **PL** Jednostka miary ciśnienia **RU** Единица измерения давления **UK** Одиниця виміру тиску **LT** Slėgio matavimo vienetas **LV** Spiediena mērvienība **ET** Rõhu mõõtühik **SK** Měrná jednotka tlaku **CZ** Měrná jednotka tlaku



EN The color of the light **PL** Barwa światła **RU** Цвет света
UK Колір світла **LT** Šviesos spalva **LV** Gaismas krāsa
ET Valguse värvus **SK** Farba svetla **CZ** Barva světla



EN Unit of measurement for the luminous flux **PL** Jednostka miary strumienia świetlnego **RU** Единица измерения светового потока **UK** Одиниця виміру світлового потоку **LT** Šviesos srauto matavimo vienetas **LV** Gaismas plūsmas mērvienība **ET** Valgusvoo mõõtühik **SK** Měrná jednotka světelného toku **CZ** Měrná jednotka světelného toku



EN Pressure unit (pound per square inch) **PL** Jednostka ciśnienia (pound per square inch) **RU** Единица давления (фунт на квадратный дюйм) **UK** Одиниця тиску (фунт на квадратний дюйм) **LT** Slėgio vienetas (pound per square inch) **LV** Spiediena mērvienība (pound per square inch) **ET** Rõhuühik (pound per square inch) **SK** Jednotka tlaku (pound per square inch) **CZ** Jednotka tlaku (pound per square inch)



EN Micrometer **PL** Mikrometr **RU** Микрометр **UK** Мікрометр **LT** Mikrometras **LV** Mikrometrs **ET** Mikromeeter **SK** Mikrometr **CZ** Mikrometr



EN Micrometer **PL** Mikrometr **RU** Микрометр **UK** Мікрометр **LT** Mikrometras **LV** Mikrometrs **ET** Mikromeeter **SK** Mikromeeter **CZ** Mikrometr



EN Newton meter **PL** Niutonometr **RU** Ньютон-метр **UK** Ньютон-метр **LT** Niutonmetras **LV** Ņūtonmetrs **ET** Njuutonmeeter **SK** Newton meter **CZ** Newtonmetr



EN Pipe diameter **PL** Średnica rury **RU** Диаметр трубы **UK** Діаметр труби **LT** Vamzdžio skersmuo **LV** Caurules diametrs **ET** Toru läbimõõt **SK** Priemer rúrky **CZ** Průměr trubky



EN Working range of internal pliers **PL** Zakres pracy szczypiec wewnętrznych **RU** Рабочий диапазон внутренних клещей **UK** Робочий діапазон внутрішніх кліщів **LT** Išorinių replių darbo diapazonas **LV** Iekšējo knaibļu darba diapazons **ET** Sisemiste näpitsate tööalatus **SK** Rozsah práce vnútorných klieští **CZ** Rozsah práce vnitřních klieští



EN Working range of external pliers **PL** Zakres pracy szczypiec zewnętrznych **RU** Рабочий диапазон наружных клещей **UK** Робочий діапазон зовнішніх кліщів **LT** Išorinių replių darbo diapazonas **LV** Ārējo knaibļu darba diapazons **ET** Sisemiste näpitsate tööalatus **SK** Rozsah práce vonkajších klieští **CZ** Rozsah práce vnějších klieští



EN Drill diameter **PL** Średnica wiertła **RU** Диаметр сверла **UK** Діаметр свердла **LT** Grąžo skersmuo **LV** Urbja diametrs **ET** Puuri läbimõõt **SK** Priemer vrtáka **CZ** Průměr vrtáku



EN Two-step drill diameter **PL** Średnica wiertła dwustopniowego **RU** Диаметр двухступенчатого сверла **UK** Діаметр двоступінчастого свердла **LT** Grąžo skersmuo **LV** Divpakāpju urbja diametrs **ET** Kaheastmelise puuri läbimõõt **SK** Priemer dvojstupňového vrtáka **CZ** Průměr dvoustupňového vrtáku



EN Glue diameter **PL** Średnica kleju **RU** Диаметр клеевого стержня **UK** Діаметр клейового стержня **LT** Klįju skersmuo **LV** Limes diametrs **ET** Liimi läbimõõt **SK** Priemer lepidlá **CZ** Průměr lepidla



EN Wheel blade diameter **PL** Średnica tarczy **RU** Диаметр диска **UK** Діаметр диска **LT** Disko skersmuo **LV** Diska diametrs **ET** Ketta läbimõõt **SK** Priemer kotúča **CZ** Průměr koutce



EN Cross-section of the electrical cable **PL** Przekrój przewodu prądowego **RU** Поперечное сечение провода **UK** Поперечний переріз дроту **LT** Laidininko skerspjūvis **LV** Strāvas vadītāja šķērs griezumam **ET** Vooljuhtme ristlõige **SK** Prierez prúdového vodiča **CZ** Průřez prúdového vodiče



EN Cross-section of the electrical cable **PL** Przekrój przewodu prądowego **RU** Поперечное сечение провода **UK** Поперечний переріз дроту **LT** Laidininko skerspjūvis **LV** Strāvas vadītāja šķērs griezumam **ET** Vooljuhtme ristlõige **SK** Prierez prúdového vodiča **CZ** Průřez prúdového vodiče



EN Maximum diameter **PL** Maksymalna średnica **RU** Максимальный диаметр **UK** Максимальний діаметр **LT** Didžiausias skersmuo **LV** Maksimālais diametrs **ET** Suurim läbimõõt **SK** Maximálny priemer **CZ** Maximální průměr



EN Maximum pipe diameter **PL** Maksymalna średnica rury **RU** Максимальный диаметр трубы **UK** Максимальний діаметр труби **LT** Didžiausias vamzdžio skersmuo **LV** Maksimālais caurules diametrs **ET** Toru suurim läbimõõt **SK** Maximálny priemer rúrky **CZ** Maximální průměr trubky



EN Sizes of screw extractors **PL** Rozmiary wykręteków **RU** Размеры отверток **UK** Розміри викруток **LT** Išsuktuvi dydžiai **LV** Skrūvgrīžu izmēri **ET** Kruviemaldajate suurused **SK** Rozměry vyřahovačů škrutků **CZ** Rozměry vyřahovačů šroubů



EN 30% lighter **PL** 30% lżejsze **RU** на 30% легче **UK** на 30% легче **LT** 30% lengvesni **LV** 30% vieglāki **ET** 30% kergem **SK** 30 % lehčí **CZ** 30 % lehčí



EN Unit of mass, 1 kilogram **PL** Jednostka masy, 1 kilogram **RU** Весовая единица, 1 килограмм **UK** Вагова одиниця, 1 кілограм **LT** Masės vienetas, 1 kilogramas **LV** Masas mērvienība, 1 kilograms **ET** Kaaluühik, 1 kilogrammi **SK** Jednotka hmotnosti, 1 kilogram **CZ** Jednotka hmotnosti, 1 kilogram



EN Unit of mass, 5 kilograms **PL** Jednostka masy, 5 kilogramów **RU** Весовая единица, 5 кг **UK** Вага одиниці, 5 кг **LT** Masės vienetas, 5 kilogramai **LV** Masas mērvienība, 5 kilogrami **ET** Kaaluühik, 5 kilogrammi **SK** Jednotka hmotnosti, 5 kilogramů **CZ** Jednotka hmotnosti, 5 kilogramů



EN Mass unit 2 tons **PL** Jednostka masy 2 tony **RU** Единица массы, 2 тонны **UK** Одиниця маси, 2 тонни **LT** Masės vienetas 2 tonos **LV** Masas mērvienība 2 tonnas **ET** Kaaluühik, 2 tonni **SK** Jednotka hmotnosti, 2 tony **CZ** Jednotka hmotnosti 2 tony



EN Maximum loading **PL** Maksymalne obciążenie **RU** Максимальная нагрузка **UK** Максимальне навантаження **LT** Maksimali apkrova **LV** Maksimālā slodze **ET** Suurim koormus **SK** Maximální nosnost **CZ** Maximální nosnost



EN Maximum weight 12 kilograms **PL** Maksymalna masa 12 kilogramów **RU** Максимальный вес 12 кг **UK** Максимальна вага 12 кг **LT** Didžiausia masė 12 kilogramų **LV** Maksimālā masa 12 kilogrami **ET** Suurim kaal 12 kilogrammi **SK** Maximální hmotnost 12 kilogramů **CZ** Maximální hmotnost 12 kilogramů



EN Maximum loading 13 kg **PL** Maksymalne obciążenie **RU** Максимальная нагрузка **UK** Максимальне навантаження **LT** Maksimali apkrova **LV** Maksimālā slodze **ET** Suurim koormus **SK** Maximální nosnost **CZ** Maximální nosnost



EN Glue consumption capacity in grams per minute **PL** Wydajność zużycia kleju w gramach na minutę **RU** Производительность потребления клея в граммах в минуту **UK** Продуктивність споживання клею в грамах в хвилину **LT** Klįju sąnaudos gramais per minutę **LV** Limes patēriņa efektivitāte gramos minūtē **ET** Liimikulu grammides minutis **SK** Spotřeba lepidla v gramoch za minutu **CZ** Spotřeba lepidla v gramech za minutu



EN Spray gun efficiency **PL** Wydajność pistoletu lakierniczego **RU** Производительность краскопульты **UK** Продуктивність фарбопульту **LT** Dažymo pistoletu efektyvumas **LV** Lakas pistoles veiktspēja **ET** Värvipistoli jõudlus **SK** Efektivita lakovacej pištole **CZ** Efektivita lakýrnické pistole



EN Spray gun air intake **PL** Pobór powietrza pistoletu lakierniczego **RU** Потребление воздуха краскопультом **UK** Споживання повітря фарбопультом **LT** Dažymo pistoletu oro sąnaudos **LV** Lakas pistoles gaisa patēriņš **ET** Värvipistoli õhutarve **SK** Spotřeba vzduchu lakovacej pištole **CZ** Spotřeba vzduchu lakýrnické pistole



EN The accuracy of the level measurements **PL** Dokładność pomiarów poziomicy **RU** Точность измерения уровня **UK** Точність виміру рівня **LT** Gulščiuo matavimų tikslumas **LV** Līmenrāža mērījumu precizitāte **ET** Vesiloodi mõõtetäpsus **SK** Přesnost měření vodováhy **CZ** Přesnost měření vodováhy



EN 3 vials in the spirit level **PL** 3 libelle w poziomicy **RU** 3 глазка в уровне **UK** 3 капсули в рівні **LT** 3 gulštainiai gulščiuke **LV** 3 līmenrāža kapsulas **ET** 3 viaali vesiloodis **SK** 3 libely v vodováhe **CZ** 3 libely ve vodováže



EN 2 vials in the spirit level **PL** 2 libelle w poziomicy **RU** 2 глазка в уровне **UK** 2 капсули в рівні **LT** 2 gulštainiai gulščiuke **LV** 2 līmenrāža kapsulas **ET** 2 viaali vesiloodis **SK** 2 libely v vodováhe **CZ** 2 libely ve vodováže



EN Point angle of the drill **PL** Kąt wierzchołkowy wiertła **RU** Угол наклона острия сверла **UK** Кут нахилу вістря свердла **LT** Gražto smaigalio kampas **LV** Urbja vertikālais leņķis **ET** Puuri vertikaalnurk **SK** Vertikálny uhol vrtáka **CZ** Svislý úhel vrtáku



EN Swivel base of vice **PL** Obrótowa podstawa imadła **RU** Вращающееся основание тисков **UK** Основа лешат, що обертається **LT** Sukamasis spaustuvų pagrindas **LV** Skrūvspīles rotējošā pamatne **ET** Kruustangide pööraldus **SK** Otočná základňa zveráka **CZ** Otočná základna svěráku



EN Rotating the tube **PL** Obracanie tuby **RU** Вращающаяся трубка **UK** Трубча, що обертається **LT** Vamzdžio sukimas **LV** Caurules pagriešana **ET** Toru pööramine **SK** Rotácia tuby **CZ** Rotace tuby



EN Minimum metal cutting range **PL** Minimalny zakres cięcia metalu **RU** Минимальный диапазон резки металла **UK** Мінімальний діапазон різання металу **LT** Minimalus metalo pjovimo diapazonas **LV** Minimālais metāla griešanas diapazons **ET** Metallī väikseim lõikamisulatus **SK** Minimálny rozsah rezania kovu **CZ** Minimální rozsah řezání kovu



EN Minimum cutting range of MDF **PL** Minimalny zakres cięcia MDF-u **RU** Минимальный диапазон резки МДФ **UK** Мінімальний діапазон різання для МДФ **LT** Minimalus MDF pjovimo diapazonas **LV** Minimālais MDF griešanas diapazons **ET** MDFi väikseim lõikamisulatus **SK** Minimálny rozsah rezania MDF **CZ** Minimální rozsah řezání MDF



EN Minimum glaze cutting range **PL** Minimalny zakres cięcia glazury **RU** Минимальный диапазон резки плитки **UK** Мінімальний діапазон різання для плитки **LT** Minimalus glazūros pjovimo diapazonas **LV** Minimālais glazūras griešanas diapazons **ET** Glasuuri väikseim lõikamisulatus **SK** Minimálny rozsah rezania glazúry **CZ** Minimální rozsah řezání glazúry



EN Minimum wood cutting range **PL** Minimalny zakres cięcia drewna **RU** Минимальный диапазон резки древесины **UK** Мінімальний діапазон різання деревини **LT** Minimalus medienos pjovimo diapazonas **LV** Minimālais koka griešanas diapazons **ET** Puidu väikseim lõikamisulatus **SK** Minimálny rozsah rezania dreva **CZ** Minimální rozsah řezání dřeva



EN Maximum wood cutting range **PL** Maksymalny zakres cięcia drewna **RU** Максимальный диапазон резки древесины **UK** Максимальний діапазон різання для деревини **LT** Maksimalus medienos pjovimo diapazonas **LV** Maksimālais koka griešanas diapazons **ET** Puidu suurim lõikamisulatus **SK** Maximálny rozsah rezania dreva **CZ** Maximální rozsah řezání dřeva



EN Maximum glaze cutting range **PL** Maksymalny zakres cięcia glazury **RU** Максимальный диапазон резки плитки **UK** Максимальний діапазон різання плитки **LT** Maksimalus glazūros pjovimo diapazonas **LV** Maksimālais glazūras griešanas diapazons **ET** Glasuuri väikseim lõikamisulatus **SK** Maximálny rozsah rezania glazúry **CZ** Maximální rozsah řezání glazúry



EN Maximum metal cutting range **PL** Maksymalny zakres cięcia metalu **RU** Максимальная производительность резки металла **UK** Максимальна продуктивність різання металу **LT** Maksimalus metalo pjovimo diapazonas **LV** Maksimālais metāla griešanas diapazons **ET** Metallī väikseim lõikamisulatus **SK** Maximálny rozsah rezania kovu **CZ** Maximální rozsah řezání kovu



EN Maximum cable thickness **PL** Maksymalna grubość kabla **RU** Максимальная толщина кабеля **UK** Максимальна товщина кабелю **LT** Maksimalus kabelio storis **LV** Maksimālais kabeļa biezums **ET** Kabli suurim paksum **SK** Maximálna hrúbka kábla **CZ** Maximální tloušťka kabelu



EN Maximum cutting range of MDF **PL** Maksymalny zakres cięcia MDF-u **RU** Максимальная производительность резки МДФ **UK** Максимальна продуктивність різання МДФ **LT** Maksimalus MDF pjovimo diapazonas **LV** Maksimālais MDF griešanas diapazons **ET** MDFi väikseim lõikamisulatus **SK** Maximálny rozsah rezania MDF **CZ** Maximální rozsah řezání MDF



EN Milling cutter with reduced centering point **PL** Zredukowana punkt centrujący frezy **RU** Уменьшение точки центрирования фрезы **UK** Зменшення точки центрування фрези **LT** Sumažintas frezos centravimo taškas **LV** Samazināts frēzes centrēšanas punkts **ET** Freesi vähendatud tsentreerimispunkt **SK** Zredukovaný strediaci bod frézy **CZ** Zredukovaný středící bod frézy



EN Straight and angular compression connectors **PL** Złącza kompresyjne katowe oraz proste **RU** Компрессионные угловые и прямые соединения **UK** Компресійні кутові і прямі з'єднання **LT** Tiesios ir kampinės suspaudimo jungtys **LV** Kompresijas leņķa un taisni savienojumi **ET** Sirged ja nurgelised kompressioonliitmikud **SK** Kompresné uhlové a rovné konektory **CZ** Kompresní úhlové a rovné konektory



EN Connectors **PL** Złącza **RU** Разъем **UK** Роз'єм **LT** Jungtys **LV** Savienojums **ET** Liitmik **SK** Konektor **CZ** Konektor



EN Cable 6 pins **PL** Kabel 6 pinów **RU** Кабель 6 контактов **UK** Кабель 6 контактів **LT** 6 kontaktų kabelis **LV** 6 spraudīšu kabelis **ET** 6 kontaktiga kaabel **SK** Kabel 6 pinov **CZ** 6pinový kabel



EN Cable 8 pins **PL** Kabel 8 pinów **RU** Кабель 8 контактов **UK** Кабель 8 контактів **LT** 8 kontaktų kabelis **LV** 8 spraudīšu kabelis **ET** 8 kontaktiga kaabel **SK** Kabel 8 pinov **CZ** 8pinový kabel



EN Cables 4 pin, 6 pin, 8 pin, 10 pin **PL** Kable 4 piny, 6 pinów, 8 pinów, 10 pinów **RU** Кабель 4 контактов, 6 контактов, 8 контактов, 10 контактов **UK** Кабель 4 контактів, 6 контактів, 8 контактів, 10 контактів **LT** Kabeliai 4 kontaktų, 6 kontaktų, 8 kontaktų, 10 kontaktų **LV** Kabelis 4 spraudītes, 6 spraudītes, 8 spraudītes, 10 spraudītes **ET** 4, 6, 8, 10 kontaktiga kaablid **SK** Káble 4 piny, 6 pinov, 8 pinov, 10 pinov **CZ** Kably 4 piny, 6 pinů, 8 pinů, 10 pinů



EN (RJ45) Plug **PL** (RJ45) Wtyk **RU** (RJ45) Разъем **UK** (RJ45) Роз'єм **LT** (RJ45) Kištukas **LV** (RJ45) Spraudnis **ET** (RJ45) Pistik **SK** (RJ45) Zástrčka **CZ** (RJ45) Zástrčka



EN (RJ9, RJ11, RJ12, RJ45) Plugs **PL** (RJ9, RJ11, RJ12, RJ45) Wtyki **RU** (RJ9, RJ11, RJ12, RJ45) Разъемы **UK** (RJ9, RJ11, RJ12, RJ45) Роз'єми **LT** (RJ9, RJ11, RJ12, RJ45) Kištukai **LV** (RJ9, RJ11, RJ12, RJ45) Spraudņi **ET** (RJ9, RJ11, RJ12, RJ45) Pistikud **SK** (RJ9, RJ11, RJ12, RJ45) Zástrčky **CZ** (RJ9, RJ11, RJ12, RJ45) Zástrčky



EN (RG-59 RG-6 Triset-113) Concentric cable **PL** (RG-59 RG-6 Triset-113) Kabel koncentryczny **RU** (RG-59 RG-6 Triset-113) Коаксиальный кабель **UK** (RG-59 RG-6 Triset-113) Коаксіальний кабель **LT** (RG-59 RG-6 Triset-113) Bendraašis kabelis **LV** (RG-59 RG-6 Triset-113) Koaksiālais kabelis **ET** (RG-59 RG-6 Triset-113) Koaksialkaabel **SK** (RG-59 RG-6 Triset-113) Koaxiální kabel **CZ** (RG-59 RG-6 Triset-113) Koaxiální kabel



EN Rubber wire **PL** Przewód gumowy **RU** Резиновый кабель **UK** Гумовий кабель **LT** Guminis laidas **LV** Gumijas vads **ET** Kummivoolik **SK** Gumová hadica **CZ** Gumová hadice



EN Q-ty of teeth per inch **PL** Ilość zębów na cal **RU** Количество зубьев на дюйм **UK** Кількість зубів на дюйм **LT** Dantukų skaičius vienam coliui **LV** Zību skaits uz 1 collu **ET** Hammaste arv tolli kohta **SK** Počet zubů na palec **CZ** Počet zubů na palec



EN Q-ty of teeth per inch of straight saw blade for wood **PL** Ilość zębów na cal brzeszczoty do drewna **RU** Количество зубьев на дюйм пильного полотна по дереву **UK** Кількість зубів на дюйм пильного полотна по дереву **LT** Dantukų skaičius medienos pjūklelio coliui **LV** Zību skaits uz koka asmens collu **ET** Puidusae tera hammaste arv tolli kohta **SK** Počet zubův na palec pilového listu na dřevo **CZ** Počet zubů na palec pilového listu na dřevo



EN Q-ty of teeth per inch of straight saw blade for metal **PL** Ilość zębów na cal brzeszczoty do metalu **RU** Количество зубьев на дюйм пильного полотна по металлу **UK** Кількість зубів на дюйм пильного полотна по металу **LT** Dantukų skaičius metalo pjūklelio coliui **LV** Zību skaits uz metāla asmens collu **ET** Metallisae tera hammaste arv tolli kohta **SK** Počet zubův na palec pilového listu na kov **CZ** Počet zubů na palec pilového listu na kov



EN Q-ty of teeth per inch of straight saw blade for metal **PL** Ilość zębów na cal brzeszczoty do metalu **RU** Количество зубьев на дюйм пильного полотна по металлу **UK** Кількість зубів на дюйм пильного полотна по металу **LT** Dantukų skaičius metalo pjūklelio coliui **LV** Zību skaits uz metāla asmens collu **ET** Metallisae tera hammaste arv tolli kohta **SK** Počet zubův na palec pilového listu na kov **CZ** Počet zubů na palec pilového listu na kov



EN Volts unit of electrical voltage **PL** Wolty jednostka napięcia elektrycznego **RU** Единица измерения электрического напряжения Вольт **UK** Вольт одиниця виміру електричної напруги **LT** Voltai elektros įtampos vienetas **LV** Volts elektriskā sprieguma mērvienība **ET** Volt - elektriringe ühik **SK** Volty jednotka elektrického napätia **CZ** Volty jednotka elektrického napětí



EN Electric voltage range **PL** Zakres napięcia elektrycznego **RU** Диапазон электрического напряжения в вольтах **UK** Диапазон електричної напруги в вольт **LT** Elektros įtampos diapazonas **LV** Elektriskā sprieguma diapazons **ET** Elektriringe vahemik **SK** Rozsah elektrického napätia **CZ** Rozsah elektrického napětí



EN Volts - unit of electric voltage **PL** Jednostka napięcia elektrycznego **RU** Единица измерения электрического напряжения Герц **UK** Герц одиниця виміру електричної напруги **LT** Voltai - elektros įtampos vienetas **LV** Volts - elektriskā sprieguma mērvienība **ET** Volt - elektriringe ühik **SK** Jednotka elektrického napätia **CZ** Jednotka elektrického napětí



EN Alternating current **PL** Prąd przemienny **RU** Переменный ток **UK** Змінний струм **LT** Kintamoji elektros srovė **LV** Mainstrāva **ET** Vahelduvool **SK** Striedavý prúd **CZ** Střídavý proud



EN Power unit **PL** Jednostka mocy **RU** Единица мощности **UK** Одиниця потужності **LT** Galios vienetas **LV** Jaudas mērvienība **ET** Võimsusühik **SK** Jednotka výkonu **CZ** Jednotka výkonu



EN Units of measurement for length **PL** Jednostki miary długości **RU** Единицы измерения длины **UK** Одиниці виміру довжини **LT** Ilgio matavimo vienetas **LV** Garuma mērvienība **ET** Pikkuse mõõtühikud **SK** Měrné jednotky délky **CZ** Měrné jednotky délky



EN Units of measurement for length **PL** Jednostki miary długości **RU** Единицы измерения длины **UK** Одиниці виміру довжини **LT** Ilgio matavimo vienetas **LV** Garuma mērvienība **ET** Pikkuse mõõtühikud **SK** Měrné jednotky délky **CZ** Měrné jednotky délky



EN return drive mechanism **PL** Przekładnia napędu zwijania **RU** Редуктор привода смотки **UK** Редуктор приводу змотування **LT** Vyniojimo mechanizmo pavaras perdava **LV** Tīšanas piedziņas pārnesums **ET** Kerimisseadme ajam **SK** Prevodovka pohonu navijania **CZ** Prevodovka pohonu navijeni



EN The diameter of the spray gun nozzle **PL** Średnica dyszy pistoletu lakierniczego **RU** Диаметр сопла краскопульта **UK** Діаметр сопла фарбопульту **LT** Dažymo pistoleto antgilio skersmuo **LV** Lakas pistoles uzgāļa diametrs **ET** Värvipistoli düüsi läbimõõt **SK** Přiemer trysky lakovacího pistole **CZ** Průměr trysky lakýřnické pistole



EN Rotational speed **PL** Prędkość obrotowa **RU** Скорость вращения **UK** Швидкість обертання **LT** Sukimosi greitis **LV** Rotācijas ātrums **ET** Pöörlemiskiirus **SK** Rychlost otáčania **CZ** Rychlost otáčení



EN Maximum rotational speed **PL** Maksymalna prędkość obrotowa **RU** Максимальная скорость вращения **UK** Максимальна швидкість обертання **LT** Maksimalus sukimosi greitis **LV** Maksimālais rotācijas ātrums **ET** Suurim pöörlemiskiirus **SK** Maximální rychlost otáčení **CZ** Maximální rychlost otáčení



EN Unit of power is Watt **PL** Wat, jednostka mocy **RU** Мощность, Ватт **UK** Вати, одиниця потужності **LT** Vatas, galios vienetas **LV** Vats, jaudas mērvienība **ET** Vatt, võimsusühik **SK** Watt, jednotka výkonu **CZ** Watt, jednotka výkonu



EN For copper cables up to 0.5 mm in diameter **PL** Do kabli miedzianych o średnicy do 0,5 mm **RU** Для медных кабелей диаметром до 0,5 мм **UK** Для мідних кабелів діаметром до 0,5 мм **LT** Variniams kabeliams iki 0,5 mm skersmens **LV** Vara caurulēm ar diametru 0,5 mm **ET** Vaskkaabelitele läbimõõduga kuni 0,5 mm **SK** Pre medené káble s priemerom do 0,5 mm **CZ** Pro měděné kabely o průměru do 0,5 mm



EN Quantity of blades **PL** Ilość ostrzy **RU** Количество лезвий **UK** Кількість лез **LT** Ašmenų skaičius **LV** Asmeņu skaits **ET** Terade arv **SK** Počet čepeli **CZ** Počet čepelí



EN Quantity of trapezoidal blades **PL** Ilość ostrzy trapezowych **RU** Количество трапецевидных лезвий **UK** Кількість трапецевидних лез **LT** Trapecinių ašmenų skaičius **LV** Trapecveida asmeņu skaits **ET** Trapetsterade arv **SK** Počet lichobežníkových čepelí **CZ** Počet lichobežníkových čepelí



EN 2 straight saw blades **PL** 2 brzeszczoty **RU** 2 пильных полотна **UK** 2 пильних полотна **LT** 2 pjūkleliai **LV** 2 asmeņi **ET** 2 saetera **SK** 2 pilové listy **CZ** 2 pilové listy



EN 2 clamps **PL** 2 ścisaki **RU** 2 зажима **UK** 2 затиски **LT** 2 spaustuvi **LV** 2 spīles **ET** 2 pitskrivi **SK** 2 svorky **CZ** 2 svorky



EN 6 cutting wheels **PL** 6 kółek tnących **RU** 6 отрезных дисков **UK** 6 відрізних дисків **LT** 6 pjovimo ratukai **LV** 6 griešanas riteni **ET** 6 lõikerast **SK** 6 rezných koliesok **CZ** 6 řezných koleček



EN Quantity of sockets **PL** Ilość nasadek **RU** Количество насадок **UK** Кількість насадок **LT** Antgalių skaičius **LV** Muciņu skaits **ET** Otsikute arv **SK** Počet nastavcov **CZ** Počet nástavců



EN 4 interchangeable heads **PL** 4 wymienne głowice **RU** 4 сменные головки **UK** 4 змінних голівки **LT** 4 keičiamos galvutės **LV** 4 nomaināmas galviņas **ET** 4 vahetatavat otsakut **SK** 4 vymenitelné hlavice **CZ** 4 vyměnitelné hlavice



EN 5 interchangeable heads **PL** 5 wymiennych głowic **RU** 5 сменных головок **UK** 5 змінних голівок **LT** 5 keičiamos galvutės **LV** 5 maināmas galviņas **ET** 5 vahetatavat otsakut **SK** 5 vymenitelných hlavice **CZ** 5 vyměnitelných hlavice



EN Sizes of the riveter heads **PL** Rozmiary głowic nitownicy **RU** Размеры головок заклпочника **UK** Розміри голівок заклпочника **LT** Kniedėjimo mašinos galvūčių dydžiai **LV** Kniedētāja galvīņu izmēri **ET** Needitangide otsakute mõõtmed **SK** Rozměry hlavice nitovačky **CZ** Rozměry hlavice nýťovačky



EN Capacity **PL** Pojemność **RU** Вместимость **UK** Місткість **LT** Talpa **LV** Tīpums **ET** Maht **SK** Objem **CZ** Objem



EN Capacity **PL** Pojemność **RU** Вместимость **UK** Місткість **LT** Talpa **LV** Tīpums **ET** Maht **SK** Objem **CZ** Objem



EN Deburrer for alignment of cut surface **PL** Gratownik do wyrównywania obciętej powierzchni **RU** Устройство для удаления заусенцев для обрезки **UK** Пристрій для видалення задирок для обрізання **LT** Šerpetų šalinimo įrankis pupjauto paviršiaus išlyginimui **LV** Ēvele sagrieztas virsmas izlīdzināšanai **ET** Kraadieemaldaja lõikepinnata sanandmiseks **SK** Odhřovač na vyrovnání řezané plochy **CZ** Odhřovač na vyrovnání řezané plochy



EN 1000 staples **PL** 1000 zszywek **RU** 1000 скоб **UK** 1000 скоб **LT** 1000 kabijų **LV** 1000 skavas **ET** 1000 klambrit **SK** 1000 zošivacích svoriek **CZ** 1000 sešivacích svorek



EN Length in millimeters **PL** Długość wyrażona w milimetrach **RU** Длина в миллиметрах **UK** Довжина в міліметрах **LT** Ilgis milimetrais **LV** Garums milimetros **ET** Pikkus millimeetrites **SK** Délka vyjádřená v milimetrech **CZ** Délka vyjádřená v milimetrech



EN Caliper measuring accuracy **PL** Dokładność pomiaru suwmiarki **RU** Точность измерения штангенциркуля **UK** Точність виміру штангенциркуля **LT** Slankmačio matavimo tikslumas **LV** Bīdmeņa mērīšanas precizitāte **ET** Nihiku mõõtetäpsus **SK** Presnosť merania posuvného merítka **CZ** Přesnost měření posuvného měřítka



EN Caliper measuring range **PL** Zakres pomiaru suwmiarki **RU** Диапазон измерений штангенциркуля **UK** Діапазон вимірів штангенциркуля **LT** Slankmačio matavimo diapazonas **LV** Bīdmeņa mērīšanas diapazons **ET** Nihiku mõõtevahemik **SK** Rozsah merania posuvného merítka **CZ** Rozsah měření posuvného měřítka



EN Blade thickness **PL** Grubość ostrza **RU** Толщина лезвия **UK** Товщина ле́за **LT** Ašmenų storis **LV** Asmens biezums **ET** Tera paksus **SK** Hrúbka čepele **CZ** Tloušťka čepele



EN Blade width **PL** Szerokość ostrza **RU** Ширина лезвия **UK** Ширина ле́за **LT** Ašmenų plotis **LV** Asmens platums **ET** Tera laius **SK** Šírka čepele **CZ** Šírka čepele



EN Hook blade size **PL** Rozmiar ostrza hakowego **RU** Размер лезвия крюкообразного **UK** Розмір ле́за крюкоподібного **LT** Kablio formos geležties dydis **LV** Āķveida asmens izmērs **ET** Konkstera suurus **SK** Rozmer hákovév čepele **CZ** Rozměr hákovév čepele



EN Thickness of the aluminum frame **PL** Grubość aluminiowej ramy **RU** Толщина алюминиевой рамы **UK** Товщина алюмінієвої рами **LT** Aluminiū rėmo storis **LV** Alumīnija rāmja biezums **ET** Aluminiiumraami paksus **SK** Hrúbka hliníkového rámu **CZ** Tloušťka hliníkového rámu



EN Thickness of the aluminum frame **PL** Grubość aluminiowej ramy **RU** Толщина алюминиевой рамы **UK** Товщина алюмінієвої рами **LT** Aluminiū rėmo storis **LV** Alumīnija rāmja biezums **ET** Aluminiiumraami paksus **SK** Hrúbka hliníkového rámu **CZ** Tloušťka hliníkového rámu



EN Thickness of the tape **PL** Grubość taśmy **RU** Толщина ленты **UK** Товщина стрічки **LT** Juostos storis **LV** Jostas biezums **ET** Lindi paksus **SK** Hrúbka pásma **CZ** Tloušťka pásma



EN Length of the plasterboard saw (G-K) **PL** Długość pily do płyt G-K **RU** Длина лезвия для гипсокартона **UK** Довжина ле́за для гіпсокартону **LT** Pjūkle gipskartonio plokštėms ilgis **LV** Ģipškartona plāksņu zāģa garums **ET** Kipsisae pikkus **SK** Dĺžka pily na SDK **CZ** Délka pily na SDK



EN Length of the backsaw **PL** Długość pily grzbietnicy **RU** Длина задней пилы **UK** Довжина задньої пили **LT** Pjūkle ilgis **LV** Rokas zāģa garums **ET** Tapisae pikkus **SK** Dĺžka čarповacej pily **CZ** Délka pily hřbetovky



EN Length of the holesaw **PL** Długość pily otwornicy **RU** Длина пилы для отверстий **UK** Довжина пили для отворів **LT** Pjūkle angoms ilgis **LV** Sauruma zāģa garums **ET** Silindersae pikkus **SK** Dĺžka pily dierovky **CZ** Délka pily děrovky



EN Length of the riveter **PL** Długość nitownicy **RU** Длина закліпачніка **UK** Довжина закліпачника **LT** Kniedėjimo mašinos ilgis **LV** Kniedējāja garums **ET** Needitangide pikkus **SK** Dĺžka nitovačky **CZ** Délka nýtovačky



EN Length of the magnetic handle **PL** Długość uchwytu magnetycznego **RU** Длина магнитного держателя **UK** Довжина магнітного утримувача **LT** Magnetinio laikiklio ilgis **LV** Magnētiskā turētāja garums **ET** Magnetoidiku pikkus **SK** Dĺžka magnetického držáka **CZ** Délka magnetického úchytu



EN Magnetic bowl depth **PL** Głębokość miski magnetycznej **RU** Глубина магнитной чаши **UK** Глибина магнітної чаші **LT** Magnetinio dubens gylis **LV** Magnētiskās bļodas garums **ET** Magnetkausi sügavus **SK** Hĺbka magnetickej misky **CZ** Hĺoubka magnetické misky



EN Mirror diameter **PL** Średnica lusterka **RU** Диаметр зеркала **UK** Діаметр дзеркала **LT** Veidrodėlio skersmuo **LV** Spoguļa diametrs **ET** Peegli läbimõõt **SK** Priemer zrkadla **CZ** Průměr zrcátka



EN Mirror size **PL** Rozmiar lusterka **RU** Размер зеркала **UK** Розмір дзеркала **LT** Veidrodėlio dydis **LV** Spoguļa izmērs **ET** Peegli suurus **SK** Rozmer zrkadla **CZ** Rozměr zrcátka



EN Screwdriver bit length **PL** Długość grotu wkręta **RU** Длина стержня отвертки **UK** Довжина стержня викрутки **LT** Atsuktuvo antgalio ilgis **LV** Skrūvgrieža asmens garums **ET** Krivikeeraja puurimisotsaku pikkus **SK** Dĺžka hrotu skrutkovača **CZ** Délka hrotu šroubováku



EN Type of staple **PL** Rodzaj zszywki **RU** Тип скобы **UK** Тип скоби **LT** Kabės tipas **LV** Skavas tips **ET** Klambri tüüp **SK** Typ zošivacej svorky **CZ** Typ sešivací svorky



EN Width of the staple **PL** Szerokość zszywki **RU** Ширина скобы **UK** Ширина скоби **LT** Kabių rošis **LV** Skavas platums **ET** Klambri laius **SK** Šírka zošivacej svorky **CZ** Šírka sešivací svorky



EN Length in meters **PL** Długość wyrażona w metrach **RU** Длина в метрах **UK** Довжина в метрах **LT** Ilgis metrais **LV** Garums metros **ET** Pikkus meetrites **SK** Dĺžka vyjadrená v metroch **CZ** Délka vyjádřená v metrech



EN Quantity in pieces **PL** Ilość wyrażona w sztukach **RU** Количество в единицах **UK** Кількість в одиницях **LT** Kiekis, vnt. **LV** Daudzums gabatos **ET** Arv tükkides **SK** Množstvo vyjadrené v kusoch **CZ** Množství vyjádřeno v kusech



EN Length in inches **PL** Długość wyrażona w calach **RU** Длина в дюймах **UK** Довжина в дюймах **LT** Ilgis coliais **LV** Garums collās **ET** Pikkus tollides **SK** Dĺžka vyjadrená v palcoch **CZ** Délka vyjádřená v palcích



EN Socket size in inches **PL** Rozmiar nasadek w calach **RU** Размер насадок в дюймах **UK** Розмір насадок в дюймах **LT** Antgalių dydis, coliais **LV** Mucīņu izmērs collās **ET** Otsakute suurus tollides **SK** Rozmer nástavcov v palcoch **CZ** Rozměr nástavců v palcích



EN Ratchet size in inches **PL** Rozmiar grzechotki w calach **RU** Размер трещетки в дюймах **UK** Розмір тріскачки в дюймах **LT** Terkšles dydis, coliais **LV** Sprūdrata izmērs collās **ET** Käristi suurus tollides **SK** Rozmer račne v palcoch **CZ** Rozměr račny v palcích



EN Ratchet size in inches **PL** Rozmiar grzechotki w calach **RU** Размер трещетки в дюймах **UK** Розмір тріскачки в дюймах **LT** Terkšles dydis, coliais **LV** Sprūdrata izmērs collās **ET** Käristi suurus tollides **SK** Rozmer račne v palcoch **CZ** Rozměr račny v palcích



EN Wrench size in inches **PL** Rozmiar klucza w calach **RU** Размер гаечного ключа в дюймах **UK** Розмір гайкового ключа в дюймах **LT** Rakto dydis, coliais **LV** Atslēgas izmērs collās **ET** Võtme suurus tollides **SK** Rozmer klúča v palcoch **CZ** Rozměr klíče v palcích



EN Socket size in inches **PL** Rozmiar nasadek w calach **RU** Размер насадок в дюймах **UK** Розмір насадок в дюймах **LT** Antgalių dydis, coliais **LV** Mucīņu izmērs collās **ET** Otsakute suurus tollides **SK** Rozmer nástavcov v palcoch **CZ** Rozměr nástavců v palcích



EN Socket size in inches **PL** Rozmiar nasadek w calach **RU** Размер насадок в дюймах **UK** Розмір насадок в дюймах **LT** Antgalių dydis, coliais **LV** Mucīņu izmērs collās **ET** Otsakute suurus tollides **SK** Rozmer nástavcov v palcoch **CZ** Rozměr nástavců v palcích



EN 4 corner end caps **PL** 4 nakładki narożnikowe **RU** 4 угловых накладки **UK** 4 кутових накладки **LT** 4 kampiniai dangteliai **LV** 4 stūra uzlīkņi **ET** 4 nurgakorki **SK** 4 rohové nastavce **CZ** 4 rohové nastavce



EN Adapter for 1/4 inch screwdriver bits **PL** Adapter do końcówek wkrętkowych 1/4 cala **RU** Адаптер для бит 1/4 дюйма **UK** Адаптер для біт 1/4 дюйма **LT** Adapteris atsuktuvo antgaliams 1/4 colio **LV** Skrūvgriežu uzgāļu adapteris 1/4 collas **ET** Krivikeerajatsukite adapter 1/4 tolli **SK** Adaptér pre bity skrutkovača 1/4 palca **CZ** Adaptér pro bity šroubováku 1/4 palce



EN M2 bi-metal blades **PL** Bimetalowe ostrza M2 **RU** Биметаллические лезвия M2 **UK** Биметалічні ле́за M2 **LT** Bimetaliniai ašmenys M2 **LV** Bimētālā asmeņi M2 **ET** Bimetalterad M2 **SK** Bimetalové čepele M2 **CZ** Bimetalové čepele M2



EN M42 bi-metal blades **PL** Bimetalowe ostrza M42 **RU** Биметаллические лезвия M42 **UK** Биметалічні ле́за M42 **LT** Bimetaliniai ašmenys M42 **LV** Bimētālā asmeņi M42 **ET** Bimetalterad M42 **SK** Bimetalové čepele M42 **CZ** Bimetalové čepele M42



EN For cutting aluminum **PL** Do cięcia aluminium **RU** Для ре́зки алюми́ния **UK** Для різання алюмінію **LT** Aliuminio pjūvimui **LV** Alumīnija griešanai **ET** Aluminiumi lõikamiseks **SK** Na rezanie hliníka **CZ** Pro řezání hliníku



EN For cutting steel mesh **PL** Do cięcia siatki stalowej **RU** Для ре́зки стальной сетки **UK** Для різання сталевोї сітки **LT** Plėniniam tinklui pjauti **LV** Terauda tīkla griešanai **ET** Terasvõrgu lõikamiseks **SK** Na rezanie ocelového pletiva **CZ** Pro řezání ocelového pletiva



EN For cutting steel **PL** Do cięcia stali **RU** Для ре́зки стали **UK** Для різання стали **LT** Plieno pjūvimui **LV** Terauda griešanai **ET** Teras lõikamiseks **SK** Na rezanie ocele **CZ** Pro řezání oceli



EN For cutting plastics **PL** Do cięcia tworzyw **RU** Для ре́зки пластмасс **UK** Для різання пластмас **LT** Plastikoj pjūvimui **LV** Plastmasas griešanai **ET** Plasti lõikamiseks **SK** Na rezanie plastov **CZ** Pro řezání plastů



EN Overall length 140 mm **PL** Długość całkowita 140 mm **RU** Общая длина 140 мм **UK** Загальна довжина 140 мм **LT** Bendras ilgis 140 mm **LV** Korejais garums 140 mm **ET** Kogupikkus 140 mm **SK** Celková délka 140 mm **CZ** Celková délka 140 mm



EN Working part length 140 mm **PL** Długość części roboczej 140 mm **RU** Длина рабочей части 140 мм **UK** Довжина робочої частини 140 мм **LT** Darbinės dalies ilgis 140 mm **LV** Darba daļas garums 140 mm **ET** Tööosa pikkus 140 mm **SK** Dĺžka pracovnej časti 140 mm **CZ** Délka pracovní části 140 mm



EN Working part length 50 mm **PL** Długość części roboczej 50 mm **RU** Длина рабочей части 50 мм **UK** Довжина робочої частини 50 мм **LT** Darbinės dalies ilgis 50 mm **LV** Darba daļas garums 50 mm **ET** Tööosa pikkus 50 mm **SK** Dĺžka pracovnej časti 50 mm **CZ** Délka pracovní části 50 mm



EN Length of tape 4 m **PL** Długość taśmy 4 m **RU** Длина ленты 4 м **UK** Довжина стрічки 4 м **LT** Juostos ilgis 4 m **LV** Jostas garums 4 m **ET** Lindi pikkus 4 m **SK** Dĺžka pásma 4 m **CZ** Délka pásma 4 m



EN Depth 45 mm **PL** Głębokość 45 mm **RU** Глубина 45 мм **UK** Глибина 45 мм **LT** Gylis 45 mm **LV** Dziļums 45 mm **ET** Sügavus 45 mm **SK** Hĺbka 45 mm **CZ** Hĺoubka 45 mm



EN Quantity of cycles 100,000 **PL** Ilość cykli 100 tys **RU** Количество циклов 100 тыс. **UK** Кількість циклів 100 тис. **LT** Ciklu skaičius 100 tūkst. **LV** Ciklu skaits 100 tūkst. **ET** Tsükite arv 100 000 **SK** Počet cyklov 100 tis **CZ** Počet cyklů 100 tis.



EN Quantity of rows and bundles in a row **PL** Ilość rzędów i wiązek w rzędzie **RU** Количество рядов и пучков на ряд **UK** Кількість рядів і пучків на ряд **LT** Eilučių ir pynių skaičius eilėje **LV** Rindu skaits un saišķu skaits rindā **ET** Ridade arv ja kimpude arv reas **SK** Počet riadkov a zväzkov v rade **CZ** Počet řádků a svazků v řadě



EN Teeth per inch **PL** Ilość zębów na 1 cal **RU** Количество зубьев на 1 дюйм **UK** Кількість зубів на 1 дюйм **LT** Dantukų skaičius 1 coliu **LV** Zobu skaits uz 1 collu **ET** Hammaste arv 1 tolli kohta **SK** Počet zubov na 1 palec **CZ** Počet zubů na 1 palec



EN 5 mm square bit **PL** Końcówka kwadratowa 5 mm **RU** Квадратный наконечник 5 мм **UK** Квадратний наконечник 5 мм **LT** Kvadratinis antgali 5 mm **LV** Kvadrātais uzgālis 5 mm **ET** Ruudukujuline otsik 5 mm **SK** Štvorcový bit 5 mm **CZ** Čtvercový bit 5 mm

 **EN** 8 mm square bit **PL** Końcówka kwadratowa 8 mm **RU** Квадратный наконечник 8 мм **UK** Квадратний наконечник 8 мм **LT** Kvadratinis antgalis 8 mm **LV** Kvadrāta uzgalis 8 mm **ET** Ruudukujuline otsik 8 mm **SK** Štvorcový bit 8 mm **CZ** Čtvercový bit 8 mm

 **EN** Conical square bit 6, 7, 8, 9 mm **PL** Końcówka kwadratowa stożkowa 6, 7, 8, 9 mm **RU** Квадратный наконечник 6, 7, 8, 9 мм **UK** Квадратний наконечник 6, 7, 8, 9 мм **LT** Kūginis kvadratinis antgalis 6, 7, 8, 9 mm **LV** Kvadrāta konusveida uzgalis 6, 7, 8, 9 mm **ET** Kooniline ruudukujuline otsik 6, 7, 8, 9 mm **SK** Kuželový štvorcový bit 6, 7, 8, 9 mm **CZ** Kuželový čtvercový bit 6, 7, 8, 9 mm

 **EN** 10 mm triangular bit **PL** Końcówka trójkątna 10 mm **RU** Бита треугольная 10 мм **UK** Бита трикутна 10 мм **LT** Trikampis antgalis 10 mm **LV** Trīsstūra uzgalis 10 mm **ET** Kolmnurkne otsik 10 mm **SK** Trojuholníkový bit 10 mm **CZ** Trojúhelníkový bit 10 mm

 **EN** Reversible screwdriver bit 6 mm/PH2 **PL** Końcówka wkrętkowa dwustronna 6 mm/PH2 **RU** Бита двухсторонняя 6 мм/PH2 **UK** Бита двостороння 6 мм/PH2 **LT** Aporvičiamas atsuktuvo antgalis 6 mm/PH2 **LV** Skrūvgrīznie uzgalis divpusējs 6 mm PH2 **ET** Kahepoolne kruvikeerajaotsik 6 mm/PH2 **SK** Dvojstranný skrútkovací bit 6 mm/PH2 **CZ** Dvoustranný šroubovákový bit 6 mm/PH2

 **EN** Reversible screwdriver bit 7 mm/PH2 **PL** Końcówka wkrętkowa dwustronna 7 mm/PH2 **RU** Бита двухсторонняя 7 мм/PH2 **UK** Бита двостороння 7 мм/PH2 **LT** Aporvičiamas atsuktuvo antgalis 7 mm/PH2 **LV** Skrūvgrīznie uzgalis divpusējs 7 mm PH2 **ET** Kahepoolne kruvikeerajaotsik 7 mm/PH2 **SK** Dvojstranný skrútkovací bit 7 mm/PH2 **CZ** Dvoustranný šroubovákový bit 7 mm/PH2

 **EN** 9 mm spade bit **PL** Końcówka topatkowa 9 mm **RU** Лопаточный наконечник 9 мм **UK** Лопатковий наконечник 9 мм **LT** Antgalis 9 mm **LV** Lāpstveida uzgalis 9 mm **ET** Labaotsik 9 mm **SK** Lopatkový bit 9 mm **CZ** Lopatkový bit 9 mm

 **EN** Conical bits **PL** Końcówki stożkowe **RU** Конические биты **UK** Конічні біти **LT** Kūginiai antgaliai **LV** Konusveida uzgaļi **ET** Koonilised otsikud **SK** Kuželové bity **CZ** Kuželové bity

 **EN** File shape - square **PL** Kształt pilnika - kwadrat **RU** Форма файла - квадратная **UK** Форма файлу - квадратна **LT** Dildės forma - stačiakampė **LV** Vīles forma - kvadrāts **ET** Viili kuju - ruut **SK** Tvar pilníka - štvorec **CZ** Tvar pilníku - čtverec

 **EN** File shape - round **PL** Kształt pilnika - okrągły **RU** Форма напильника - круглая **UK** Форма напилка - кругла **LT** Dildės forma - apvali **LV** Vīles forma - apaļa **ET** Viili kuju - ümar **SK** Tvar pilníka - kruhový **CZ** Tvar pilníku - kulatý

 **EN** File shape - oval **PL** Kształt pilnika - owalny **RU** Форма напильника - овальная **UK** Форма напилка - овальна **LT** Dildės forma - ovali **LV** Vīles forma - ovaļa **ET** Viili kuju - ovaalne **SK** Tvar pilníka - oválny **CZ** Tvar pilníku - oválný

 **EN** File shape - semicircular **PL** Kształt pilnika - półokrągły **RU** Форма напильника - полукруглая **UK** Форма напилка - напівкругла **LT** Dildės forma - pusapvalė **LV** Vīles forma - pusapaļa **ET** Viili kuju - poolümar **SK** Tvar pilníka - polkruhový **CZ** Tvar pilníku - půlkulatý

 **EN** File shape - flat, tapered **PL** Kształt pilnika - płaski zbieżny **RU** Форма напильника - плоский, конический **UK** Форма напилка - плоский, конічний **LT** Dildės forma - plokščia **LV** Vīles forma - plakana lineāra **ET** Viili kuju - lame, ühtiv **SK** Tvar pilníka - plochý, zbiehavý **CZ** Tvar pilníku - plochý, sbíhavý

 **EN** File shape - flat **PL** Kształt pilnika - płaski **RU** Форма напильника - плоский **UK** Форма напилка - плоский **LT** Dildės forma - plokščia **LV** Vīles forma - plakana **ET** Viili kuju - lame **SK** Tvar pilníka - plochý **CZ** Tvar pilníku - plochý

 **EN** File shape - triangular **PL** Kształt pilnika - trójkątny **RU** Форма напильника - треугольная **UK** Форма напилка - трикутна **LT** Dildės forma - trikampė **LV** Vīles forma - trīsstūra **ET** Viili kuju - kolmnurkne **SK** Tvar pilníka - trojuholníkový **CZ** Tvar pilníku - trojúhelníkový

 **EN** Connecting angle 90° **PL** Kąt łączenia 90° **RU** Угол соединения 90° **UK** Кут з'єднання 90° **LT** Sujungimo kampas 90° **LV** Savienošanas leņķis 90° **ET** Ühendusnurk 90° **SK** Uhol spojenia 90° **CZ** Úhel spojení 90°

 **EN** Magnetic **PL** Magnetyczny **RU** Магнитный **UK** Магнітний **LT** Magnetinis **LV** Magnētisks **ET** Magnetiline **SK** Magnetický **CZ** Magnetický

 **EN** Maximum thickness of the material to be cut **PL** Maksymalna grubość ciętego materiału **RU** Максимальная толщина разрезаемого материала **UK** Максимальна товщина матеріалу, що розрізає **LT** Maksimalus pjauamos medžiagos storis **LV** Maksimālais griežamā materiāla biezums **ET** Loigatud materjali suurim paksus **SK** Maximální hrúbka rezaného materiálu **CZ** Maximální tloušťka řezaného materiálu

 **EN** The maximum clamping range is 65 mm **PL** Maksymalny zakres zacisku 65 mm **RU** Максимальный диапазон зажима 65 мм **UK** Максимальний діапазон затиску 65 мм **LT** Maksimalus užspaudimo diapazonas yra 65 mm **LV** Maksimālais apspiešanas diapazons 65 mm **ET** Klambri suurim ulatus 65 mm **SK** Maximální rozsah upnutí 65 mm **CZ** Maximální rozsah upnutí 65 mm

 **EN** Clamping with a gusset **PL** Mocowanie klinem **RU** Клиновой захим **UK** Клиновий затиск **LT** Tvirtinimas pleištu **LV** Stiprināšana ar ķīli **ET** Kiiluga kinnitamine **SK** Upevnenie klinom **CZ** Upevnění klinem

 **EN** Clamping pipes with a maximum diameter of 28 mm **PL** Mocowanie rur o max średnicy 28 mm **RU** Зажим труб с максимальным диаметром 28 мм **UK** Затиск труб з максимальним діаметром 28 мм **LT** Vamzdžių, kurių didžiausias skersmuo 28 mm, tvirtinimas **LV** Cauruļu stiprināšana ar maks. diametru 28 mm **ET** Kuni 28 mm läbimõõduga torude kinnitamine **SK** Upevnenie potrubia s max. priemerom 28 mm **CZ** Upevnění potrubí o max. průměru 28 mm

 **EN** Head with a profiled gusset **PL** Obuch z profilowanym klinem **RU** Наконечник с профилированным клином **UK** Наконечник з профільованим клином **LT** Galvutė su profiliuotu pleištu **LV** Galva ar profilētu ķīli **ET** Profileritud kiiluga varas **SK** Hlava s profilovaným klinom **CZ** Hlava s profilovaným klinem

 **EN** Trimming at an angle of 135° **PL** Przcycinanie pod kątem 135° **RU** Угол резаки 135° **UK** Кут різання 135° **LT** Aprijaustymas 135° **LV** Griešana 135° **ET** Lõikamine 135-kraadise nurga all **SK** Zastřihávání pod úhlem 135° **CZ** Zastřihování pod úhlem 135°

 **EN** Trimming at an angle of 45° **PL** Przcycinanie pod kątem 45° **RU** Угол резаки 45° **UK** Кут різання 45° **LT** Aprijaustymas 45° **LV** Griešana 45° **ET** Lõikamine 45-kraadise nurga all **SK** Zastřihávání pod úhlem 45° **CZ** Zastřihování pod úhlem 45°

 **EN** Trimming at an angle of 90° **PL** Przcycinanie pod kątem 90° **RU** Угол резаки 90° **UK** Кут різання 90° **LT** Aprijaustymas 90° **LV** Griešana 90° **ET** Lõikamine 90-kraadise nurga all **SK** Zastřihávání pod úhlem 90° **CZ** Zastřihování pod úhlem 90°

 **EN** Blade adjustment at an angle of 45° and 90° **PL** Regulacja brzeszczota pod kątem 45° i 90° **RU** Регулировка полотна на 45° и 90° **UK** Регулювання полотна на 45° і 90° **LT** Pjūklelio reguliavimas 45° ir 90° **LV** Asmens regulēšana 45° un 90° **ET** Saetera reguleerimine 45- ja 90-kraadise nurga all **SK** Nastavení pilového listu pod úhlem 45° a 90° **CZ** Nastavení pilového listu pod úhlem 45° a 90°

 **EN** Working range 38 mm **PL** Zakres pracy 38 mm **RU** Рабочий диапазон 38 мм **UK** Робочий діапазон 38 мм **LT** Darbo diapazonas 38 mm **LV** Darba diapazons 38 mm **ET** Tööalatus 38 mm **SK** Pracovní rozsah 38 mm **CZ** Pracovní rozsah 38 mm

 **EN** Working range 60 mm **PL** Zakres pracy 60 mm **RU** Рабочий диапазон 60 мм **UK** Робочий діапазон 60 мм **LT** Darbo diapazonas 60 mm **LV** Darba diapazons 60 mm **ET** Tööalatus 60 mm **SK** Pracovní rozsah 60 mm **CZ** Pracovní rozsah 60 mm

 **EN** Type of replaceable blades **PL** Rodzaj brzeszczotów wymiennych **RU** Тип сменных лезвий **UK** Тип змінних лез **LT** Keičiamų pjūklelių tipas **LV** Maināmo asmeņu veids **ET** Vahetatavate saeterade liik **SK** Druhy výměnných pilových listů **CZ** Druhy výměnných pilových kotoučů

 **EN** Return spring **PL** Sprężyna powrotna **RU** Возвратная пружина **UK** Поворотна пружина **LT** Gražinimo spyruoklė **LV** Atduņas atsperis **ET** Tagastuv vedru **SK** Vratná pružina **CZ** Vratná pružina

 **EN** Steel, durable spring **PL** Stalowa, wytrzymała sprężyna **RU** Пружина из высокопрочной стали **UK** Пружина з високоміцної сталі **LT** Plieninė, patvari spyruoklė **LV** Tērauda, izturīga atsperis **ET** Vastupidav terasvedru **SK** Ocelová, odolná pružina **CZ** Ocelová, odolná pružina

 **EN** Width 275 mm **PL** Szerokość 275 mm **RU** Ширина 275 мм **UK** Ширина 275 мм **LT** Plotis 275 mm **LV** Platums 275 mm **ET** Laius 275 mm **SK** Šírka 275 mm **CZ** Šířka 275 mm

 **EN** Jaw width 75 mm **PL** Szerokość szczęk 75 mm **RU** Ширина губок 75 мм **UK** Ширина губок 75 мм **LT** Žiaunų plotis 75 mm **LV** Žokļu platums 75 mm **ET** Tangide laius 75 mm **SK** Šírka čelisti 75 mm **CZ** Šířka čelisti 75 mm

 **EN** Bit hardness 55-60 HRC **PL** Twardość końcówki 55-60 HRC **RU** Твердость наконечника 55-60 HRC **UK** Твердсть наконечника 55-60 HRC **LT** Antgalio kietumas 55-60 HRC **LV** Uzgaļa cietība 55-60 HRC **ET** Otsiku kõvadus 55-60 HRC **SK** Tvrdost koncovky 55-60 HRC **CZ** Tvrdost koncovky 55-60 HRC

 **EN** Blade hardness 44-46 HRC **PL** Twardość ostrza 44-46 HRC **RU** Твердость лезвия 44-46 HRC **UK** Твердсть леза 44-46 HRC **LT** Ašmenų kietumas 44-46 HRC **LV** Asmens cietība 44-46 HRC **ET** Tera kõvadus 44-46 HRC **SK** Tvrdost čepeli 44-46 HRC **CZ** Tvrdost čepeli 44-46 HRC

 **EN** Tooth type 2 (medium) **PL** Typ uzębienia 2 (średnie) **RU** Тип зазубрин 2 (средний) **UK** Тип шерини 2 (середній) **LT** Dantų tipas 2 (vidutiniai) **LV** Zobu veids 2 (vidējais) **ET** Hammastiku tüüp 2 (keskmeline) **SK** Typ ozubení 2 (střední) **CZ** Typ ozubení 2 (střední)

 **EN** Filling with steel balls **PL** Wypełnienie kulkami stalowymi **RU** Заполнение стальными шариками **UK** Заповнення сталевими кульками **LT** Užpildymas plieniniais rutuliais **LV** Pildījums ar tērauda lodītiem **ET** Teraskuulikestest täidis **SK** Vyplň ocelovými guľôčkami **CZ** Vyplň ocelovými kulčičkami

 **EN** 10 mm table edge adjustment **PL** Wypust do ustawienia krawędzi stołu 10 mm **RU** Шлиц для установки края стола 10 мм **UK** Шлиц для установки краю столу 10 мм **LT** Užlaida stalo krašto reguliavimui, 10 mm **LV** Izcilnis galda malas regulēšanai 10 mm **ET** Lauaserva seadmise sätk 10 mm **SK** Čap na nastavovanie okraja stola 10 mm **CZ** Čep pro nastavení okraje stolu 10 mm

 **EN** High blade hardness 58-64 HRC **PL** Wysoka twardość ostrza 58-64 HRC **RU** Высокая твердость лезвия 58-64 HRC **UK** Висока твердсть леза 58-64 HRC **LT** Didelis ašmenų kietumas 58-64 HRC **LV** Augsta asmens cietība 58-64 HRC **ET** Tera suur kõvadus 58-64 HRC **SK** Vysoká tvrdost čepele 58-64 HRC **CZ** Vysoká tvrdost čepeli 58-64 HRC

 **EN** Reinforced hexagonal section **PL** Wzmocniony sześciokątny przekrój **RU** Усиленное шестигранное сечение **UK** Посилений шестиграний переріз **LT** Sustiprintas šešiakampis skerspjūvis **LV** Pastiprināts sešstūrainis griezumš **ET** Tugevatatud kuusnurkne läbilõige **SK** Zosilnený šesťhranný rez **CZ** Zesílený šestihřanný řez

 **EN** Plastic hoses **PL** Wężki igielitowe **RU** Игольчатые трубки **UK** Голчасті трубки **LT** PV C žarnos **LV** Iglēta šļūtenes **ET** Plastvoolikud **SK** Plastové hadice **CZ** Plastové hadice

 **EN** Working range 38 mm **PL** Zakres pracy 38 mm **RU** Рабочий диапазон 38 мм **UK** Робочий діапазон 38 мм **LT** Darbo diapazonas 38 mm **LV** Darba diapazons 38 mm **ET** Tööalatus 38 mm **SK** Pracovní rozsah 38 mm **CZ** Pracovní rozsah 38 mm

 **EN** Working range 60 mm **PL** Zakres pracy 60 mm **RU** Рабочий диапазон 60 мм **UK** Робочий діапазон 60 мм **LT** Darbo diapazonas 60 mm **LV** Darba diapazons 60 mm **ET** Tööalatus 60 mm **SK** Pracovní rozsah 60 mm **CZ** Pracovní rozsah 60 mm

 **EN** Blade diameter 3 mm **PL** Średnica ostrza 3 mm **RU** Диаметр лезвия 3 мм **UK** Діаметр леза 3 мм **LT** Ašmenų skersmuo 3 mm **LV** Asmens diametrs 3 mm **ET** Tera läbimõõt 3 mm **SK** Priemer čepele 3 mm **CZ** Průměr čepeli 3 mm

 **EN** Blade diameter 8 mm **PL** Średnica ostrza 8 mm **RU** Диаметр лезвия 8 мм **UK** Діаметр леза 8 мм **LT** Ašmenų skersmuo 8 mm **LV** Asmens diametrs 8 mm **ET** Tera läbimõõt 8 mm **SK** Priemer čepele 8 mm **CZ** Průměr čepeli 8 mm



EN Two guide rollers **PL** Dwie rolki prowadzące **RU** Два направляющих ролика **UK** Два направляючі ролики **LT** Du kreipiamieji ritinėliai **LV** Divi vadotāje ruļļi **ET** Kaks juhtrullikut **SK** Dva vodiace valčeky **CZ** Dva vodící válečky



EN Total length of the cutter 240 mm **PL** Długość catkowitz obcinaka 240 mm **RU** Общая длина резака 240 мм **UK** Загальна довжина різака 240 мм **LT** Bendras pjoviklio ilgis 240 mm **LV** Korējais griezēja garums 240 mm **ET** Lõikuri kogupikkus 240 mm **SK** Celková dĺžka rezačky 240 mm **CZ** Celková délka rezačky 240 mm



EN Arms length 580-760 mm **PL** Długość ramion 580-760 mm **RU** Длина плеча 580-760 мм **UK** Довжина плеча 580-760 мм **LT** Pečių ilgis 580-760 mm **LV** Asmeņu garums 580-760 mm **ET** Harude pikkus 580-760 mm **SK** Dĺžka ramien 580-760 mm **CZ** Délka ramen 580-760 mm



EN Propane-butane gas **PL** Gaz propan butan **RU** Пропан-бутановый газ **UK** Пропан-бутановий газ **LT** Propano-butano dujos **LV** Propāns/butāns **ET** Propan-butangaas **SK** Propán-butánový plyn **CZ** Propan-butanový plyn



EN Deburrer **PL** Gratownik **RU** Инструмент для снятия заусенцев **UK** Інструмент для зняття задирок **LT** Šerpetų šalinimo įrankis **LV** Evele **ET** Kraadieemaldaja **SK** Odhrovač **CZ** Odhrovač



EN Thread G1 F **PL** Gwint G1 F **RU** Резьба G1 F **UK** Різьблення G1 F **LT** Sriegis G1 F **LV** Vitne G1 F **ET** Keere G1 F **SK** Závit G1 F **CZ** Závit G1 F



EN Thread G1 M **PL** Gwint G1 M **RU** Резьба G1 M **UK** Різьблення G1 M **LT** Sriegis G1 M **LV** Vitne G1 M **ET** Keere G1 M **SK** Závit G1 M **CZ** Závit G1 M



EN Thread G7 1/2 inch M **PL** Gwint G7 1/2 cala M **RU** Резьба G7 1/2 дюйма M **UK** Різьблення G7 1/2 дюйма M **LT** Sriegis G7 1/2cala M **LV** Vitne G7 1/2collas M **ET** Keere G7 1/2 tolli M **SK** Závit G7 1/2palcov M **CZ** Závit G7 1/2palců M



EN The head is additionally induction hardened **PL** Głowica dodatkowo hartowana indukcyjnie **RU** Резущая головка дополнительно закалена индукционным методом **UK** Різальна голівка додатково загартована індукційним методом **LT** Galva papildomai grūdinta indukcinio būdu **LV** Galvina ir papildus rūdīta ar indukciju **ET** Induktsiooniselt karastatud otsak **SK** Hlava je navíc indukčně tvrdená **CZ** Hlava je navíc indukčně tvrzená



EN Blade shape V **PL** Kształt ostrza V **RU** Форма лезвия V **UK** Форма ле́за V **LT** U formos ašmenys **LV** Asmens forma V **ET** Tera kuju: V **SK** Tvar čepele V **CZ** Tvar čepele V



EN Cast iron material **PL** Materiał żeliwo **RU** Материал чугуна **UK** Матеріал чавун **LT** Medžiaga ketus **LV** Materiāls čuguns **ET** Materjal: malm **SK** Liatinový materiál **CZ** Litinový materiál



EN TH type matrix **PL** Matryca typu TH **RU** Тип матрицы TH **UK** Тип матриці TH **LT** TH tipo matrica **LV** TH tipa matrica **ET** TH -tüüpi maatriks **SK** Matice typ TH **CZ** Matice typ TH



EN U type matrix **PL** Matryca typu U **RU** Тип матрицы U **UK** Тип матриці U **LT** U tipo matrica **LV** U tipa matrica **ET** U-tüüpi maatriks **SK** Matice typ U **CZ** Matice typ U



EN Max diameter of pipes 110 mm **PL** Max średnica rur 110 mm **RU** Максимальный диаметр трубы 110 мм **UK** Максимальний діаметр труби 110 мм **LT** Maks vamzdžio skersmuo 110 mm **LV** Maks. cauruļu diametrs 110 mm **ET** Torude suurim läbimõõt 110 mm **SK** Max. priemer potrubia 110 mm **CZ** Max. průměr trubek 110 mm



EN Max diameter of pipes 35 mm **PL** Max średnica rur 35 mm **RU** Максимальный диаметр трубы 35 мм **UK** Максимальний діаметр труби 35 мм **LT** Maks vamzdžio skersmuo 35 mm **LV** Maks. cauruļu diametrs 35 mm **ET** Torude suurim läbimõõt 35 mm **SK** Max. priemer potrubia 35 mm **CZ** Max. průměr trubek 35 mm



EN Nabój 190g **PL** Nabój 190g **RU** Картридж 190 г **UK** Картридж 190 г **LT** Kasėtė 190 g **LV** Kasetne 190g **ET** Padrun 190 g **SK** Zásobník 190g **CZ** Zásobník 190g



EN HSS blade diameter 35 mm **PL** Ostrze z HSS średnicy 35 mm **RU** Лезвия из быстрорежущей стали диаметром 35 мм **UK** Ле́за зі швидкорізальної сталі діаметром 35 мм **LT** HSS ašmenys, 35 mm skersmens **LV** Asmens no HSS ar diametru 35 mm **ET** HSS-tera läbimõõduga 35 mm **SK** Čepel z HSS priemer 35 mm **CZ** Čepel z HSS průměr 35 mm



EN Metric graduation **PL** Podziałka metryczna **RU** Метрическая шкала **UK** Метрична шкала **LT** Metrinė skalė **LV** Metriskā skala **ET** Meetriine skaala **SK** Metrická stupnica **CZ** Metrická stupnice



EN AUTO START/STOP button **PL** Przycisk AUTO START/STOP **RU** Кнопка AUTO START/STOP **UK** Кнопка AUTO START/STOP **LT** AUTO START/STOP mygtukas **LV** Poga AUTO START/STOP **ET** Nupp AUTO START/STOP **SK** Tlačidlo AUTO START/STOP **CZ** Tlačítko AUTO START/STOP



EN TWIST connection type **PL** Przyłącze typu TWIST **RU** Соединение типа TWIST **UK** З'єднання типу TWIST **LT** TWIST jungtis **LV** TWIST tipa savienojums **ET** TWIST-tüüpi liitmik **SK** Pripojenie typu TWIST **CZ** Pripojení typu TWIST



EN Flame regulation **PL** Regulacja płomienia **RU** Контроль пламени **UK** Контроль полум'я **LT** Liepsnos regulavimas **LV** Liesmas regulēšana **ET** Leegi reguleerimine **SK** Nastavenie plameňa **CZ** Nastavení plamene



EN S-shaped jaws **PL** Szczęki w kształcie litery S **RU** S-образные губки **UK** S-образні губки **LT** XS formos žiaunos **LV** V burta formas žokli **ET** S-tähe kujulised tangid **SK** Čeluste v tvare písmena S **CZ** Čelisti v tvaru písmene S



EN Gas type - MAPP **PL** Typ gazu - MAPP **RU** Тип газа - MAPP **UK** Тип газу - MAPP **LT** Dujų rūšis - MAPP **LV** Gāzes tips - MAPP **ET** Gaasi tüüp: MAPP **SK** Typ plynu - MAPP **CZ** Typ plynu - MAPP



EN Working range 1/2 inch-2 inch **PL** Zakres pracy 1/2 cala-2 cale **RU** Рабочий диапазон 1/2 дюйма-2 дюйма **UK** Робочий діапазон 1/2 дюйма- 2 дюйми **LT** Darbinis diapazonas 1/2 colio - 2 coliai **LV** Darbības diapazons 1/2 collas-2 collas **ET** Töövahemik 1/2 tolli-2 tolli **SK** Pracovní rozsah 1/2 palca-2 palce **CZ** Pracovní rozsah 1/2 palce-2 palce



EN Working range 20-60 mm **PL** Zakres pracy 20-60 mm **RU** Рабочий диапазон 20-60 мм **UK** Робочий діапазон 20-60 мм **LT** Darbinis diapazonas 20-60 mm **LV** Darbības diapazons 20-60 mm **ET** Töövahemik 20-60 mm **SK** Pracovní rozsah 20-60 mm **CZ** Pracovní rozsah 20-60 mm



EN Spare blade **PL** Zapasowe ostrze **RU** Запасные лезвия **UK** Запасні ле́за **LT** Atsarginiai ašmenys **LV** Rezerves asmeņi **ET** Varuter a **SK** Náhradné čepele **CZ** Náhradní čepele



EN Gas consumption 123 g/h **PL** Zużycie gazu 123 g/h **RU** Расход газа 123 г/ч **UK** Витрата газу 123 г/год. **LT** Dujų sąnaudos 123 g/h **LV** Gāzes patēriņš 123 g/h **ET** Gaasikulu 123 g/h **SK** Spotřeba plynu 123 g/h **CZ** Spotřeba plynu 123 g/h



EN Air consumption 113 l/min **PL** Zużycie powietrza 113 l/min **RU** Расход воздуха 113 л/мин **UK** Витрата повітря 113 л/хвил. **LT** Oro sąnaudos 113 l/min **LV** Gaisa patēriņš 113 l/min **ET** Õhukulu 113 l/min **SK** Spotřeba vzduchu 113 l/min **CZ** Spotřeba vzduchu 113 l/min



EN Air consumption 142 l/min **PL** Zużycie powietrza 142 l/min **RU** Расход воздуха 142 л/мин **UK** Витрата повітря 142 л/Оро sąnaudos 142 l/min **LV** Gaisa patēriņš 142 l/min **ET** Õhukulu 142 l/min **SK** Spotřeba vzduchu 142 l/min **CZ** Spotřeba vzduchu 142 l/min



EN Li-Ion 600 mA battery **PL** Bateria Li-Ion 600 mA **RU** Аккумулятор Li-Ion 600 мА **UK** Акумулятор Li - Ion 600 мА **LT** Baterija Li-Ion 600 mA **LV** Baterija Li-Ion 600 mA **ET** Liitiumioonaku 600 mA **SK** Doplňkové příslušenstvo 145 ks **CZ** Baterie Li-Ion 600 mA



EN Li-Ion 900 mA battery **PL** Bateria Li-Ion 900 mA **RU** Аккумулятор Li-Ion 900 мА **UK** Акумулятор Li - Ion 900 мА **LT** Baterija Li-Ion 900 mA **LV** Baterija Li-Ion 900 mA **ET** Liitiumioonaku 900 mA **SK** Doplňkové příslušenstvo 145 ks **CZ** Baterie Li-Ion 900 mA



EN Stage I of temperature regulation 250 l/min 50-450°C **PL** Bieg I regulacji temperatury 250 l/min 50-450°C **RU** Скорость I регулировка температуры 250 л/мин 50-450°C **UK** Швидкість I регулювання температури 250 л/хвил 50-450°C **LT** I temperatūros reguliavimo pavara 250 l/min 50-450°C **LV** Temperatūras regulēšanas I pārnēsums 250 l/min 50-450°C **ET** Temperatuuri reguleerimise I etapp 250 l/min 50-450°C **SK** Doplňkové příslušenstvo 145 ks **CZ** Stupeň I regulace teploty 250 l/min 50-450°C



EN Stage I of temperature regulation 300 l/min 350°C **PL** Bieg I regulacji temperatury 300 l/min 350°C **RU** Скорость I регулировка температуры 300 л/мин 350°C **UK** Швидкість I регулювання температури 300 л/хвил 350°C **LT** I temperatūros reguliavimo pavara 300 l/min 350°C **LV** Temperatūras regulēšanas I pārnēsums 300 l/min 350°C **ET** Temperatuuri reguleerimise I etapp 300 l/min 350°C **SK** Doplňkové příslušenstvo 145 ks **CZ** Stupeň I regulace teploty 300 l/min 350°C



EN Stage II of temperature regulation 500 l/min 60-600°C **PL** Bieg II regulacji temperatury 500 l/min 60-600°C **RU** Скорость II регулировка температуры 500 л/мин 60-600°C **UK** Швидкість II регулювання температури 500 л/хвил 60-600°C **LT** II temperatūros reguliavimo pavara 500 l/min 60-600°C **LV** Temperatūras regulēšanas II pārnēsums 500 l/min 60-600°C **ET** Temperatuuri reguleerimise II etapp 500 l/min 60-600°C **SK** Doplňkové příslušenstvo 145 ks **CZ** Stupeň II regulace teploty 500 l/min 60-600°C



EN Stage II of temperature regulation 500 l/min 600°C **PL** Bieg II regulacji temperatury 500 l/min 600°C **RU** Скорость II регулировка температуры 500 л/мин 600°C **UK** Швидкість II регулювання температури 500 л/хвил 600°C **LT** II temperatūros reguliavimo pavara 500 l/min 600°C **LV** Temperatūras regulēšanas II pārnēsums 500 l/min 600°C **ET** Temperatuuri reguleerimise II etapp 500 l/min 600°C **SK** Doplňkové příslušenstvo 145 ks **CZ** Stupeň II regulace teploty 500 l/min 600°C



EN Stage II of temperature regulation 550 l/min 100-600°C **PL** Bieg II regulacji temperatury 550 l/min 100-600°C **RU** Скорость II регулировка температуры 550 л/мин 100-600°C **UK** Швидкість II регулювання температури 550 л/хвил 100-600°C **LT** II temperatūros reguliavimo pavara 550 l/min 100-600°C **LV** Temperatūras regulēšanas II pārnēsums 550 l/min 100-600°C **ET** Temperatuuri reguleerimise II etapp 550 l/min 100-600°C **SK** Doplňkové příslušenstvo 145 ks **CZ** Stupeň II regulace teploty 550 l/min 100-600°C



EN Cooling at 50°C temperature and 280 l/min **PL** Chłodzenie przy temperaturze 50°C i obrotach 280 l/min **RU** Охлаждение при температуре 50°C и оборотах 280 л/мин **UK** Охолодження при температурі 50°C і оборотах 280 л/хвил **LT** Aušinimas esant 50°C ir sukiamas 280 l/min **LV** Dzesēšana pie temp. 50°C un rotācijas ātruma 280 l/min **ET** Jahutamise temperatuuril 50°C ja pööratel 280 l/min **SK** Doplňkové příslušenstvo 145 ks **CZ** Chlazení při teplotě 50°C a otáčkách 280 l/min



EN Ergonomic handle **PL** Ergonomiczny uchwyt **RU** Эргономичная ручка **UK** Ергономічна ручка **LT** Ergonominis laikiklis **LV** Ergonomisks rokturi **ET** Ergonomiline käepide **SK** Doplňkové příslušenstvo 145 ks **CZ** Ergonomická rukojeť



EN Power 13 W **PL** Moc 13 W **RU** Мощность 13 Вт **UK** Потужність 13 Вт **LT** Galia 13 W **LV** Jauda 13 W **ET** Võimsus 13 W **SK** Doplňkové příslušenstvo 145 ks **CZ** Výkon 13 W



EN LED lighting **PL** Oświetlenie LED **RU** Подсветка LED **UK** Підсвічування LED **LT** LED apšvietimas **LV** LED apgaismojums **ET** LED-valgustus **SK** Doplňkové příslušenstvo 145 ks **CZ** LED osvětlení



EN x5 stages **PL** Przekładnia x 5 **RU** Редуктор x 5 **UK** Редуктор x 5 **LT** Perdava x 5 **LV** Pārvaids x 5 **ET** 5 x ülekand **SK** Doplňkové příslušenstvo 145 ks **CZ** Převodovka x 5



EN Rotation speed 10000-32000 rpm **PL** Prędkość obrotowa 10000-32000 obr/min **RU** Скорость 10000-32000 об/мин **UK** Швидкість 10000-32000 об/хвил **LT** Sukimos greitis 10000-32000 suk./min. **LV** Rotācijas ātrums 10000-32000 apr/min **ET** Pöörlemiskiirus 10 000-32 000 p/min **SK** Doplňkové příslušenstvo 145 ks **CZ** Rychlost otáčení 10000-32000 ot/min

tungsten carbide tip
x2
EN 2 pcs tungsten carbide cutter **PL** Rylce z węglika wolframu 2 szt **RU** Режущие крошки из карбида вольфрама 2 шт. **UK** Різальні крошки з карбиду вольфраму 2 шт. **LT** Gravitavimo pagaliukai iš volframo karbido, 2 vnt. **LV** Volframa karbīda grāvēšanas rīks 2 gab. **ET** Volframkarbiiduuritsad, 2 tkb **SK** Doplnkové príslušenstvo 145 ks **CZ** Sekáče z karbidu wolframu 2 ks

Mabuchi motor
EN Mabuchi engine **PL** Silnik Mabuchi **RU** Мотор Mabuchi **UK** Мотор Mabuchi **LT** Mabuchi variklis **LV** Mabuchi dzinējs **ET** Mootor Mabuchi **SK** Doplnkové príslušenstvo 145 ks **CZ** Motor Mabuchi

MAX 600°C
EN Temperature max 600°C **PL** Temperatura max 600°C **RU** Температура макс. 600°C **UK** Температура макс. 600°C **LT** Didžiausia temperatūra 600 °C **LV** Maks. temperatūra 600°C **ET** Temperatuur max 600 °C **SK** Doplnkové príslušenstvo 145 ks **CZ** Teplota max. 600°C

FLEXIBLE SHAFT
EN Flexible shaft **PL** Walek elastyczny **RU** Гибкий вал **UK** Гнучкий вал **LT** Lankstus velenas **LV** Elastīga vārpsta **ET** Elastne völk **SK** Doplnkové príslušenstvo 145 ks **CZ** Pružná hřídel

230V ~50Hz
EN Power supply 230 V 50 Hz **PL** Zasilanie 230 V 50 Hz **RU** Электропитание 230 В 50 Гц **UK** Електроживлення 230 В 50 Гц **LT** Maitinimas 230 V 50 Hz **LV** Strāvas padeve 230 V 50 Hz **ET** Toide 230 V 50 Hz **SK** Doplnkové príslušenstvo 145 ks **CZ** Napájení 230 V 50 Hz

3,6 V
EN Power supply 3.6 V **PL** Zasilanie 3,6 V **RU** Электропитание 3,6 В **UK** Електроживлення 3,6 V **LT** Maitinimas 3,6 V **LV** Strāvas padeve 3,6 V **ET** Toide 3,6 V **SK** Doplnkové príslušenstvo 145 ks **CZ** Napájení 3,6 V

7,2 V
EN Power supply 7.2 V **PL** Zasilanie 7,2 V **RU** Электропитание 7,2 В **UK** Електроживлення 7,2 В **LT** Maitinimas 7,2 V **LV** Strāvas padeve 7,2 V **ET** Toide 7,2 V **SK** Doplnkové príslušenstvo 145 ks **CZ** Napájení 7,2 V

3,2 mm
EN Accessory diameter 3.2 mm **PL** Średnica akcesoriów 3,2 mm **RU** Диаметр аксессуаров 3,2 мм **UK** Діаметр аксесуарів 3,2 мм **LT** Priedų diametras 3,2 mm **LV** Piedermu diametrs 3,2 mm **ET** Tarvikute läbimõõt 3,2 mm **SK** Doplnkové príslušenstvo 145 ks **CZ** Průměr příslušenství 3,2 mm

x4
EN 4 interchangeable riveter heads **PL** 4 wymienne głowice nitowniczy **RU** 4 сменные заклёпочные головки **UK** 4 змінних заклёпувальних голівки **LT** 4 keičiamas kniedėjimo mašinos galvutės **LV** 4 pomašinās kniedējāja galviņas **ET** 4 vahetatavat needitangide otsakud **SK** 4 výměnné hlavice nitovačky **CZ** 4 výměnné hlavice nitovačky

T HEAD
EN T-shaped nail **PL** Gwóźdź o tępku typu T **RU** T-образный гвоздь **UK** T-подібний цвях **LT** Vinis su T formos galvute **LV** Nagla T tipa getvīnām **ET** T-kujulise peaga nael **SK** Klincec s hlavou typ T **CZ** Hřebík s hlavou typ T

100 W
EN Power 100 W **PL** Moc 100 W **RU** Мощность 100 Вт **UK** Потужність 100 Вт **LT** Galia 100 W **LV** Jauda 100 W **ET** Võimsus 100 W **SK** Výkon 100 W **CZ** Výkon 100 W

3,2, 4,0, 4,8, 6,0, 6,4 mm
EN Sizes of the riveter heads **PL** Rozmiary głowic nitowniczy **RU** Размеры головок заклёпочника **UK** Розміри голівок заклёпочника **LT** Kniedėjimo mašinos galvūčių dydžiai **LV** Kniedējāja galvīņu izmēri **ET** Needitangide otsakute mõõtmed **SK** Rozměry hlavíc nitovačky **CZ** Rozměry hlavíc nitovačky

120-150°C
EN Working temperature of glue 120-150°C **PL** Temperatura pracy kleju 120-150°C **RU** Рабочая температура клея 120-150°C **UK** Робоча температура клею 120-150°C **LT** Klijų darbo temperatūra 120-150 °C **LV** Limes darba temperatūra 120-150°C **ET** Liimi tööt temperatuur 120-150 °C **SK** Pracovní teplota lepidla 120-150 °C **CZ** Pracovní teplota lepidla 120-150 °C

TYPE J
EN J-type staples **PL** Zszywki typu J **RU** Скрепки типа J **UK** Скріпки типу J **LT** Kabės, J tipo **LV** J tipa skavas **ET** J-tüüpi kinnituskambid **SK** Zošivacie svorky typ J **CZ** Sešivací svorky typ J

FRENCH
EN French type socket **PL** Gniazdo typu francuskiego **RU** Французская розетка **UK** Французська розетка **LT** Prancūziško tipo lizdas **LV** Francijas standarta ligzda **ET** Prantsuse-tüüpi pesa **SK** Zásuvka francúzskeho typu **CZ** Zásuvka francouzského typu

SL3
EN **PL** Grot płaski 3 mm **RU** Плоское жало 3 мм **UK** Плоске жало 3 мм **LT** Plokščiasis antgalis 3 mm **LV** Plakans stienis 3 mm **ET** Lame otsik 3 mm **SK** Plochy hrot 3 mm **CZ** Plochy hrot 3 mm

TRISET 113 Profi 11
EN Triset 113-Profi-11 coaxial cables **PL** Kable koncentryczne Triset 113-Profi-11 **RU** Коаксиальный кабель Triset 113-Profi-11 **UK** Коаксіальний кабель Triset 113-Profi-11 **LT** Bendraasis kabelis Triset 113-Profi-11 **LV** Koaksiālie kabeli Triset 113-Profi-11 **ET** Koaksialkaablid Triset 113-Profi-11 **SK** Koaxiálne káble Triset 113-Profi-11 **CZ** Koaxiální kabely Triset 113-Profi-11

MAX 3600 W
EN Maximum 3600 W **PL** Maksymalne obciążenie 3600 W **RU** Максимальная нагрузка 3600 Вт **UK** Максимальне навантаження 3600 Вт **LT** Maksimali apkrova 3600 W **LV** Maksimālā slodze 3600 W **ET** Suurim koormus 3600 W **SK** Maximálne zaťaženie 3600 W **CZ** Maximální zatížení 3600 W

MAX 4000 W
EN Maximum 4000 W **PL** Maksymalne obciążenie 4000 W **RU** Максимальная нагрузка 4000 Вт **UK** Максимальне навантаження 4000 Вт **LT** Maksimali apkrova 4000 W **LV** Maksimālā slodze 4000 W **ET** Suurim koormus 4000 W **SK** Maximálne zaťaženie 4000 W **CZ** Maximální zatížení 4000 W

Al Cu
EN Al Cu material **PL** Materiał Al Cu **RU** Материал Al Cu **UK** Матеріал Al Cu **LT** Medžiaga Al Cu **LV** Materiāls Al Cu **ET** Materjal: Al Cu **SK** Materiál Al Cu **CZ** Materiál Al Cu

SS
EN Stainless steel material **PL** Materiał stal nierdzewna **RU** Материал нержавеющей сталь **UK** Матеріал нержавіюча сталь **LT** Medžiaga nerūdijantis plienas **LV** Materiāls nerūsējošais tērauds **ET** Materjal: roostevaba teras **SK** Materiál nerezová ocel **CZ** Materiál nerezová ocel

RATCHET
EN Ratchet mechanism **PL** Mechanizm grzechotkowy **RU** Храповой механизм **UK** Механізм хронілий **LT** Terkslinis mechanizmas **LV** Spūdmehānisms **ET** Põrkmehanism **SK** Račňový mechanizmus **CZ** Ráčňový mechanismus

PTFE COAT
EN PTFE coated shell **PL** Powłoka pokryta PTFE **RU** С покрытием из ПТФЭ **UK** З покриттям з ПТФЭ **LT** PTFE dengta dangla **LV** Pārklājums ar PTFE slāni **ET** PTFE-kattekiht **SK** Povlak potiahnutý PTFE **CZ** Povlak potažený PTFE

3x1,5 mm²
EN Wire cross-section 3x1-5 mm² **PL** Przekrój przewodu 3x1-5 mm² **RU** Сечение провода 3x1-5 мм² **UK** Переріз дроту 3x1-5 мм² **LT** Laido skerspjūvis 3x1-5 mm² **LV** Vadītāja šķērsgraudums 3x1-5 mm² **ET** Juhtme läbilõikepindala 3x1-5 mm² **SK** Prierez kábla 3x1-5 mm² **CZ** Průřez kabelu 3x1-5 mm²

3x2,5 mm²
EN Wire cross-section 3x2-5 mm² **PL** Przekrój przewodu 3x2-5 mm² **RU** Сечение провода 3x2-5 мм² **UK** Переріз дроту 3x2-5 мм² **LT** Laido skerspjūvis 3x2-5 mm² **LV** Vadītāja šķērsgraudums 3x2-5 mm² **ET** Juhtme läbilõikepindala 3x2-5 mm² **SK** Prierez kábla 3x2-5 mm² **CZ** Průřez kabelu 3x2-5 mm²

4P 6P 8P
EN Telecommunication cables 4P 6P 8P **PL** Przewody tele-informacyjne 4P 6P 8P **RU** Телекоммуникационные кабели 4P 6P 8P **UK** Телекомунікаційні кабелі 4p 6p 8p **LT** Telekomunikacijų kabeliai 4P 6P 8P **LV** Telekomunikāciju kabeli 4P 6P 8P **ET** Telekomunikatsioonikaablid 4P 6P 8P **SK** IT káble 4P 6P 8P **CZ** IT kabely 4P 6P 8P

0,5-5,0 mm²
EN Wire thickness 0.5 - 5 mm² **PL** Przewód o grubości 0,5 - 5 mm² **RU** Толщина проводника 0,5 - 5 мм² **UK** Товщина провідника 0,5 - 5 мм² **LT** Laidas 0,5 - 5 mm² storio **LV** Vadītājs ar biezumu 0,5 - 5 mm² **ET** Juhe pakusega 0,5-5 mm² **SK** Kabel s hrúbkou 0,5 - 5 mm² **CZ** Kabel o tloušťce 0,5 - 5 mm²

8-13 mm²
EN Wire thickness 8 - 13 mm² **PL** Przewód o grubości 8 - 13 mm² **RU** Толщина проводника 8 - 13 мм² **UK** Товщина провідника 8 - 13 мм² **LT** Laidas 8 - 13 mm² storio **LV** Vadītājs ar biezumu 8 - 13 mm² **ET** Juhe pakusega 8-13 mm² **SK** Kabel s hrúbkou 8 - 13 mm² **CZ** Kabel o tloušťce 8 - 13 mm²

H05RR-F
EN Cable insulation type H05RR-F **PL** Rodzaj izolacji przewodu H05RR-F **RU** Тип изоляции кабеля H05RR-F **UK** Тип ізоляції кабелю H05RR-F **LT** Laido izoliacijos tipas H05RR-F **LV** Vadītāja izolācijas veids H05RR-F **ET** Juhtme isolatsioonitüüp H05RR-F **SK** Typ izolácie kábla H05RR-F **CZ** Typ izolace kabelu H05RR-F

H07RN-F
EN Cable insulation type H07RN-F **PL** Rodzaj izolacji przewodu H07RN-F **RU** Тип изоляции кабеля H07RN-F **UK** Тип ізоляції кабелю H07RN-F **LT** Laido izoliacijos tipas H07RN-F **LV** Vadītāja izolācijas veids H07RN-F **ET** Juhtme isolatsioonitüüp H07RN-F **SK** Typ izolácie kábla H07RN-F **CZ** Typ izolace kabelu H07RR - F

RG 59
EN Type of the connector RG59 **PL** Rodzaj złączki RG59 **RU** Тип разъема RG59 **UK** Тип поз'єму RG59 **LT** Jungties rūšis RG59 **LV** Savienojuma veids RG59 **ET** Pistiku tüüp RG59 **SK** Typ konektora RG59 **CZ** Typ konektorů RG59

RG 6
EN Type of the connector RG6 **PL** Rodzaj złączki RG6 **RU** Тип разъема RG6 **UK** Тип поз'єму RG6 **LT** Jungties rūšis RG6 **LV** Savienojuma veids RG6 **ET** Pistiku tüüp RG6 **SK** Typ konektora RG6 **CZ** Typ konektorů RG6

RJ10
EN Type of the connector RJ10 **PL** Rodzaj złączki RJ10 **RU** Тип разъема RJ10 **UK** Тип поз'єму RJ10 **LT** Jungties rūšis RJ10 **LV** Savienojuma veids RJ10 **ET** Pistiku tüüp RJ10 **SK** Typ konektora RJ10 **CZ** Typ konektorů RJ10

RJ11
EN Type of the connector RJ11 **PL** Rodzaj złączki RJ11 **RU** Тип разъема RJ11 **UK** Тип поз'єму RJ11 **LT** Jungties rūšis RJ11 **LV** Savienojuma veids RJ11 **ET** Pistiku tüüp RJ11 **SK** Typ konektora RJ11 **CZ** Typ konektorů RJ11

RJ12
EN Type of the connector RJ12 **PL** Rodzaj złączki RJ12 **RU** Тип разъема RJ12 **UK** Тип поз'єму RJ12 **LT** Jungties rūšis RJ12 **LV** Savienojuma veids RJ12 **ET** Pistiku tüüp RJ12 **SK** Typ konektora RJ12 **CZ** Typ konektorů RJ12

RJ45
EN Type of the connector RJ45 **PL** Rodzaj złączki RJ45 **RU** Тип разъема RJ45 **UK** Тип поз'єму RJ45 **LT** Jungties rūšis RJ45 **LV** Savienojuma veids RJ45 **ET** Pistiku tüüp RJ45 **SK** Typ konektora RJ45 **CZ** Typ konektorů RJ45

QUICK EXCHANGE
EN Quick exchange of dies **PL** Szybka wymiana matryc **RU** Быстрая замена матрицы **UK** Швидка заміна матриці **LT** Greitas matricų keitimas **LV** Ātra matricu nomaiņa **ET** Maatriksite kiire vahetus **SK** Rychlá výměna matic **CZ** Rychlá výměna matic

48-52 HRC
EN Hardness 48-52 HRC **PL** Twardość 48-52 HRC **RU** Твердость 48-52 HRC **UK** Твердість 48-52 HRC **LT** Kietumas 48-52 HRC **LV** Cietība 48-52 HRC **ET** Kõvadus 48-52 HRC **SK** Tvrdost 48-52 HRC **CZ** Tvrdost 48-52 HRC

Wiring harness
EN Wiring harness **PL** Wiązka przewodów **RU** Жгут проводов **UK** Джгут дротів **LT** Laidų pynė **LV** Vadu saišķis **ET** Juhtmekimp **SK** Svazok kábltov **CZ** Svazek kabelů

0,39 kV/mm
EN Dielectric strength 0-39 kV/mm **PL** Wytrzymałość dielektryczna 0-39 kV/mm **RU** Диэлектрическая прочность 0-39 кВ-мм **UK** Діелектрична міцність 0-39 кВ-мм **LT** Dielektrinis atsparumas 0-39 kV/mm **LV** Dielektriskā stiprība 0-39 kV/mm **ET** Dielektriline tugevus 0-39 kV/mm **SK** Dielektrická pevnost 0-39 kV/mm **CZ** Dielektrická pevnost 0-39 kV/mm

100-500 V
EN Measurement AC voltage range 100-500 V **PL** Zakres pomiaru napięcia zmiennego 100-500 V **RU** Диапазон измерения переменного напряжения 100-500 В **UK** Діапазон виміру змінної напруги 100-500 В **LT** Kintamosios įtampos matavimo diapazonas 100-500 V **LV** Mainstrāvas sprieguma mērīšanas diapazons 100-500 V **ET** Vahelduvpinge mõõtevahemik 100-500 V **SK** Rozsah merania striedavého napätia 100-500 V **CZ** Rozsah měření střídavého napětí 100-500 V

20-10 AWG
EN Wire range 20-10 AWG **PL** Zakres przewodów 20-10 AWG **RU** Диапазон проводов 20-10 AWG **UK** Діапазон дротів 20-10 AWG **LT** Laidų diapazonas 20-10 AWG **LV** Vadu diapazons 20-10 AWG **ET** Juhtmete vahemik 20-10 AWG **SK** Rozsah vodičov 20-10 AWG **CZ** Rozsah vodičů 20-10 AWG

HIGH LEVERAGE
EN Connection increasing strength **PL** Łączenie zwiększające siłę **RU** Соединение, повышающее прочность **UK** З'єднання, що підвищує міцність **LT** Jungties didinanti jėga **LV** Savienošana jaudas palielināšanai **ET** Tugevust suurendav ühendus **SK** Spojenie zvyšující sílu **CZ** Spojení zvyšující sílu

Ø 3 mm
EN Diameter 3 mm **PL** Średnica 3 mm **RU** Диаметр 3 мм **UK** Діаметр 3 мм **LT** Diametras 3 mm **LV** Diametrs 3 mm **ET** Läbimõõt 3 mm **SK** Priemer 3 mm **CZ** Průměr 3 mm



EN Max cable diameter 22 mm **PL** Średnica kabla max 22 mm
RU Диаметр кабеля макс. 22 мм **UK** Диаметр кабелю макс. 22 мм
LT Maksimalus kabelio skersmuo 22 mm **LV** Kabeļa diametrs maks. 22 mm **ET** Kaabli läbimõõt max 22 mm
SK Priemer kábla max. 22 mm **CZ** Průměr kabelu max. 22 mm



EN Max cable diameter 26 mm **PL** Średnica kabla max 26 mm
RU Диаметр кабеля макс. 26 мм **UK** Диаметр кабелю макс. 26 мм
LT Maksimalus kabelio skersmuo 26 mm **LV** Kabeļa diametrs maks. 26 mm **ET** Kaabli läbimõõt max 26 mm
SK Priemer kábla max. 26 mm **CZ** Průměr kabelu max. 26 mm



EN 3-stage speed adjusting **PL** 3-stopniowa regulacja obrotów
RU 3-ступенчатая регулировка оборотов
UK 3-ступінчасте регулювання оборотів
LT 3 rakočių sukūių reguliavimas
LV 3 pakāpiņu rotācijas regulēšana
ET Pöörete kolmeastmeline reguleerimine
SK 3-stupňové nastavenie otáčok
CZ 3stupňové nastavení otáček



EN Working pressure 90 PSI 6.3 BAR **PL** Ciśnienie robocze 90 PSI 6.3 BAR
RU Рабочее давление 90 PSI 6.3 BAR
UK Робочий тиск 90 PSI 6.3 BAR
LT Darbinis slėgis 90 PSI 6.3 BAR
LV Darba spiediens 90 PSI 6.3 BAR
ET Töörihk 90 PSI 6.3 baari
SK Pracovný tlak 90 PSI 6,3 BAR
CZ Pracovní tlak 90 PSI 6,3 BAR



EN Lengths 75 mm **PL** Długości 75 mm **RU** Длина 75 мм
UK Довжина 75 мм **LT** Ilgis 75 mm **LV** Garums 75 mm
ET Pikkus 75 mm **SK** Dĺžka 75 mm **CZ** Délka 75 mm



EN Lengths 78 mm **PL** Długości 78 mm **RU** Длина 78 мм
UK Довжина 78 мм **LT** Ilgis 78 mm **LV** Garums 78 mm
ET Pikkus 78 mm **SK** Dĺžka 78 mm **CZ** Délka 78 mm



EN Lengths 90 mm **PL** Długości 90 mm **RU** Длина 90 мм
UK Довжина 90 мм **LT** Ilgis 90 mm **LV** Garums 90 mm
ET Pikkus 90 mm **SK** Dĺžka 90 mm **CZ** Délka 90 mm



EN The length of the steel adapter 150 mm **PL** Długość stalowego króca 150 mm
RU Длина стального nipples 150 мм
UK Довжина сталового ніпеля 150 мм
LT Plieninio atvamzdžio ilgis 150 mm
LV Tērauda savienotāja garums 150mm
ET Terasmuhi pikkus 150 mm
SK Dĺžka oceleového hrdla 150 mm
CZ Délka oceleového hrdla 150 mm



EN Hose length 200 mm **PL** Długość wężyka 200 mm
RU Длина шланга 200 мм **UK** Довжина шлангу 200 мм
LT Žarnos ilgis 200 mm **LV** Šūtenes garums 200 mm
ET Vooliku pikkus 200 mm
SK Dĺžka hadičky 200 mm
CZ Délka hadičky 200 mm



EN Hose length 450 mm **PL** Długość wężyka 450 mm
RU Длина шланга 450 мм **UK** Довжина шлангу 450 мм
LT Žarnos ilgis 450 mm **LV** Šūtenes garums 450 mm
ET Vooliku pikkus 450 mm
SK Dĺžka hadičky 450 mm
CZ Délka hadičky 450 mm



EN Maximum drilling diameter 10 mm **PL** Maksymalnej średnica wiercenia 10 mm
RU Максимальный диаметр сверления 10 мм
UK Максимальний діаметр сверління 10 мм
LT Maksimalus gręžimo skersmuo 10 mm
LV Maksimālais urbšanas diametrs 10 mm
ET Suurim puurimislabimõõt 10 mm
SK Maximálny priemer vrtania 10 mm
CZ Maximální průměr vrtání 10 mm



EN Air consumption 142,5 l/min **PL** Pobór powietrza 142,5 l/min
RU Расход воздуха 142,5 л/мин
UK Витрата повітря 142,5 л/хвил
LT Oro sąnaudos 142,5 l/min
LV Gaisa patēriņš 142,5 l/min
ET Õhutarve 142,5 l/min
SK Spotřeba vzduchu 142,5 l/min
CZ Spotřeba vzduchu 142,5 l/min



EN The capacity of the tanks 25 cm³/15 cm³ **PL** Pojemność zbiorników 25 cm³/15 cm³
RU Емкость резервуара 25 cm³/15 cm³
UK Місткість резервуару 25 cm³/15 cm³
LT Rezervuarų talpa 25 cm³/15 cm³
LV Ivertņu tilpums 25 cm³/15 cm³
ET Paakide maht 25 cm³/15 cm³
SK Kapacita nádrži 25 cm³/15 cm³
CZ Kapacita nádrži 25 cm³/15 cm³



EN Rotation switch **PL** Przetacznik obrotów
RU Переключатель скорости
UK Перемикач швидкості
LT Sukūių perjungiklis
LV Rotācijas slēdzis
ET Pöördelüliti
SK Prepínač otáčania
CZ Prepínač otáčení



EN 1/2 inch air connection **PL** Przyłącze powietrza 1/2 cala
RU Соединение для подачи воздуха 1/2 дюйма
UK З'єднання для подання повітря 1/2 дюйма
LT Oro jungtis 1/2 colio
LV Gaisa savienojums 1/2 collas
ET Õhulülitmik 1/2 tolli
SK Vzduchové pripojenie 1/2 palca
CZ Vzduchové připojení 1/2 palce



EN 1/4 inch air connection **PL** Przyłącze powietrza 1/4 cala
RU Соединение для подачи воздуха 1/4 дюйма
UK З'єднання для подання повітря 1/4 дюйма
LT Oro jungtis 1/4 colio
LV Gaisa savienojums 1/4 collas
ET Õhulülitmik 1/4 tolli
SK Vzduchové pripojenie 1/4 palca
CZ Vzduchové připojení 1/4 palce



EN 3/8 inch air connection **PL** Przyłącze powietrza 3/8 cala
RU Соединение для подачи воздуха 3/8 дюйма
UK З'єднання для подання повітря 3/8 дюйма
LT Oro jungtis 3/8 colio
LV Gaisa savienojums 3/8 collas
ET Õhulülitmik 3/8 tolli
SK Vzduchové pripojenie 3/8 palca
CZ Vzduchové připojení 3/8 palce



EN Rotation speed 10500 RPM **PL** Prędkość obrotowa 10500 RPM
RU Скорость 10500 об/мин
UK Швидкість 10500 об/хвил
LT Sukimosi greitis 10500 RPM
LV Rotācijas ātrums 10500 RPM
ET Pöörlemiskiirus 10 500 p/min
SK Rychlost otáčania 10500 RPM
CZ Rychlost otáčení 10500 RPM



EN Sizes adapter F 1/2 inch x M 3/4 inch **PL** Rozmiary adaptera F 1/2 cala x M 3/4 cala
RU Размеры переходников F 1/2 дюйма x M 3/4 дюйма
UK Розміри перехідників F 1/2 дюйма x M 3/4 дюйма
LT Adapterio matmenys F 1/2 colio x M 3/4 colio
LV Adaptera izmēri F 1/2 collas x M 3/4 collas
ET Adapteri mõõtmed F 1/2 tolli x M 3/4 tolli
SK Rozměry adaptéru F 1/2 palca x M 3/4 palce
CZ Rozměry adaptéru F 1/2 palce x M 3/4 palce



EN Sizes adapter F 3/4 inch x M 1 inch **PL** Rozmiary adaptera F 3/4 cala x M 1 cal
RU Размеры адаптера F 3/4 дюйма x M 1 дюйм
UK Розміри адаптера F 3/4 дюйма x M 1 дюйм
LT Adapterio matmenys F 3/4 colio x M 1 colis
LV Adaptera izmēri F 3/4 collas x M 1 colla
ET Adapteri mõõtmed F 3/4 tolli x M 1 tolli
SK Rozměry adaptéru F 3/4 palca x M 1 palec
CZ Rozměry adaptéru F 3/4 palce x M 1 palec



EN 2 brakes **PL** 2 hamulce
RU 2 тормоза
UK 2 гальма
LT 2 stabdžiai
LV 2 bremzes
ET 2 pidurid
SK 2 brzdy
CZ 2 brzdy



EN 2 milled edges **PL** 2 krawędzie frezowane
RU 2 фрезерованные кромки
UK 2 кромки, що фрезерується
LT 2 frezuoti kraštai
LV 2 frēzētas malas
ET 2 freesitud serva
SK 2 frézované hrany
CZ 2 frézované hrany



EN Clear LCD display **PL** Czytelny wyświetlacz LCD
RU Легко читаемый ЖК-дисплей
UK Легко читаний ЖК-дисплей
LT Aiškūs LCD ekranas
LV Skaidrs LCD rādītājs
ET Selgelt loetav LCD-ekraan
SK Čitelný LCD displej
CZ Čitelný LCD displej



EN Dokładność pomiaru +- 2 mm **PL** Dokładność pomiaru +- 2 mm
RU Точность измерения +- 2 мм
UK Точність виміру +- 2 мм
LT Matavimo tikslumas +- 2 mm
LV Mērījumu precizitāte +- 2 mm
ET Mõõtetäpsus +- 2 mm
SK Přesnost merania +- 2 mm
CZ Přesnost měření +- 2 mm



EN Measurement accuracy +-0.01 mm **PL** Dokładność pomiaru +-0.01 mm
RU Точность измерения +-0,01 мм
UK Точність виміру +- 0,01 мм
LT Matavimo tikslumas +-0.01 mm
LV Mērījumu precizitāte +-0.01 mm
ET Mõõtetäpsus +-0,01 mm
SK Přesnost merania +- 0,01 mm
CZ Přesnost měření +- 0,01 mm



EN Measurement accuracy +- 0.02 mm **PL** Dokładność pomiaru +-0.02 mm
RU Точность измерения +-0,02 мм
UK Точність виміру +- 0,02 мм
LT Matavimo tikslumas +-0,02 mm
LV Mērījumu precizitāte +-0,02 mm
ET Mõõtetäpsus +-0,02 mm
SK Přesnost merania +- 0,02 mm
CZ Přesnost měření +- 0,02 mm



EN Measurement accuracy +- 0.5 mm at 1m **PL** Dokładność pomiaru +-0.5 mm at 1m
RU Точность измерения +-0,5 мм на 1 м
UK Точність виміру +- 0,5 мм на 1 м
LT Matavimo tikslumas +-0,5 mm at 1m
LV Mērījumu precizitāte +-0,5 mm uz 1m
ET Mõõtetäpsus +-0,5 mm 1 m kohta
SK Přesnost merania +-0,5 mm na 1m
CZ Přesnost měření +- 0,5 mm na 1m



EN Measurement accuracy +- 0.5 mm at 1m **PL** Dokładność pomiaru +-0.5 mm at 1 m
RU Точность измерения +-0,5 мм на 1 м
UK Точність виміру +- 0,5 мм на 1 м
LT Matavimo tikslumas +-0,5 mm at 1m
LV Mērījumu precizitāte +-0,5 mm uz 1 m
ET Mõõtetäpsus +-0,5 mm 1 m kohta
SK Přesnost merania +-0,5 mm na 1m
CZ Přesnost měření +- 0,5 mm na 1m



EN Measurement accuracy +- 1mm at 1 m **PL** Dokładność pomiaru +-1mm at 1 m
RU Точность измерения +-1 мм на 1 м
UK Точність виміру +- 1 мм на 1 м
LT Matavimo tikslumas +-1mm 1 metrui
LV Mērījumu precizitāte +-1mm uz 1 m
ET Mõõtetäpsus +-1 mm 1 m kohta
SK Přesnost merania +-1mm na 1 m
CZ Přesnost měření +- 1 mm na 1 m



EN Thickness of profile 3 mm **PL** Grubość profilu 3 mm
RU Толщина профиля 3 мм
UK Товщина профілю 3 мм
LT Profilis storis 3 mm
LV Profila biezums 3 mm
ET Profiili paksus 3 mm
SK Hrubka profilu 3 mm
CZ Tloušťka profilu 3 mm



EN Profile thickness of spirit level 1.2 mm **PL** Grubość profilu poziomicy 1.2 mm
RU Толщина профиля уровня 1,2 мм
UK Товщина профілю рівня 1,2 мм
LT Gulsčiuo profilio storis 1,2 mm
LV Limeņrāža profila biezums 1,2 mm
ET Vesiloodi profiili paksus 1,2 mm
SK Hrubka profilu vodováhy 1,2 mm
CZ Tloušťka profilu vodováhy 1,2 mm



EN Profile thickness of spirit level 1.3 mm **PL** Grubość profilu poziomicy 1.3 mm
RU Толщина профиля уровня 1,3 мм
UK Товщина профілю рівня 1,3 мм
LT Gulsčiuo profilio storis 1,3 mm
LV Limeņrāža profila biezums 1,3 mm
ET Vesiloodi profiili paksus 1,3 mm
SK Hrubka profilu vodováhy 1,3 mm
CZ Tloušťka profilu vodováhy 1,3 mm



EN Tape thickness 0.11 mm **PL** Grubość taśmy 0,11 mm
RU Толщина ленты 0,11 мм
UK Товщина стрічки 0,11 мм
LT Juostos storis 0,11 mm
LV Jostas biezums 0,11 mm
ET Lindi paksus 0,11 mm
SK Hrubka pásma 0,11 mm
CZ Tloušťka pásma 0,11 mm



EN Units of measurement m inch ft (2) **PL** Jednostki pomiaru m inch ft (2)
RU Единицы измерения м дюйм фут (2)
UK Одиниці виміру м дюйм фут (2)
LT Matavimo vienetai m inch ft (2)
LV Mērvienības m inch ft (2)
ET Mõõtühikud m inch ft (2)
SK Jednotky merania m inch ft (2)
CZ Jednotky měření m inch ft (2)



EN Units of measurement m inch ft **PL** Jednostki pomiaru m inch ft
RU Единицы измерения м дюйм фут
UK Одиниці виміру м дюйм фут
LT Matavimo vienetai m inch ft
LV Mērvienības m inch ft
ET Mõõtühikud m inch ft
SK Jednotky merania m inch ft
CZ Jednotky měření m inch ft



EN Units of measurement mm inch **PL** Jednostki pomiaru mm inch
RU Единицы измерения мм дюйм
UK Одиниці виміру мм дюйм
LT Matavimo vienetai mm inch
LV Mērvienības mm inch
ET Mõõtühikud mm inch
SK Jednotky merania mm inch
CZ Jednotky měření mm inch



EN Insulation class of the calliper **PL** Klasa izolacji suwmiarki
RU Класс изоляции штангенциркуля
UK Клас ізоляції штангенциркуля
LT Slankmačio izoliacijos klasė
LV Vidēra izolācijas klase
ET Nihiku isolatsiooniklass
SK Třída izolace posuvného meradla
CZ Třída izolace posuvného měřítka



EN Self-locking measure **PL** Miara samo-blokująca
RU Самоблокирующийся линейка
UK Лінійка, що самоблокується
LT Savaimi užfiksuojanti liniuotė
LV Pasblokojējoša mērlente
ET Iselukustuv moodulint
SK Samoblokující meter
CZ Samoblokující metr



EN Measure folding on 10 segments **PL** Miara składana na 10 segmentów
RU Линейка 10-сегментная складная
UK Лінійка 10-сегментна складна
LT Sulankstoma liniuotė, 6 segmentų
LV Saliekams mērs 10 segmenti
ET 10 osaks kokkupandav moodupulk
SK Skladací meter - 10 částí
CZ Skládací metr - 10 částí



EN Measure folding on 6 segments **PL** Miara składana na 6 segmentów
RU Линейка 6-сегментная складная
UK Лінійка 6-сегментна складна
LT Sulankstoma liniuotė, 6 segmentų
LV Saliekams mērs 6 segmenti
ET 6 osaks kokkupandav moodupulk
SK Skladací meter - 6 částí
CZ Skládací metr - 6 částí



EN Impact resistant **PL** Odporna na uderzenia **RU** Ударопрочная **UK** Ударопрочна **LT** Atsparus smūgiams **LV** Triecienizturīgs **ET** Löögikindel **SK** Odolný proti nárazom **CZ** Odolný proti nárazům



EN Memory for 30 measurements **PL** Pamięć 30 pomiarów **RU** Память на 30 измерений **UK** Память на 30 вимірів **LT** 30 matavimų atmintis **LV** Atmiņa līdz 30 mērījumiem **ET** 30 mõõtmise mälu **SK** Pamäť 30 meraní **CZ** Paměť 30 měření



EN Measurement of volume, length and surface **PL** Pomiar długości objętości i powierzchni **RU** Измерение длины, объема и поверхности **UK** Вимір довжина, об'єм і поверхня **LT** Tūrio, paviršiaus ir ilgio matavimas **LV** Garuma, tilpuma un platības mērīšana **ET** Pikkuse, ruumala ja pindala mõõtmine **SK** Meranie dĺžky objemu a povrchu **CZ** Měření délky objemu a povrchu



EN Measurement at an angle 45-90° **PL** Pomiar pod kątem 45-90° **RU** Измерение под углом 45-90° **UK** Вимір під кутом 45-90° **LT** Matavimas 45-90° kampu **LV** Mērīšana 45-90° leņķī **ET** Mõõtmine 45-90-kraadise nurga all **SK** Meranie pod uhlom 45-90° **CZ** Měření pod úhlem 45-90°



EN Measurement at an angle 0-90° **PL** Pomiar pod kątem 0-90° **RU** Измерение угла 0-90° **UK** Вимір кута 0-90° **LT** Matavimas 0-90° kampu **LV** Mērīšana 0-90° leņķī **ET** Mõõtmine 0-90-kraadise nurga all **SK** Meranie pod uhlom 0-90° **CZ** Měření pod úhlem 0-90°



EN Measurement of level at an angle of 0-45-90° **PL** Pomiar poziomu pod kątem 0-45-90° **RU** Измерение уровня под углом 0-45-90° **UK** Вимір рівня під кутом 0-45-90° **LT** Lygio matavimas 0-45-90° kampu **LV** Līmeņa mērīšana 0-45-90° leņķī **ET** Taseme mõõtmine 0-45-90-kraadise nurga all **SK** Meranie hladiny pod uhlom 0-45-90° **CZ** Měření hladiny pod úhlem 0-45-90°



EN Measurement of level at an angle of 0-90° **PL** Pomiar poziomu pod kątem 0-90° **RU** Измерение уровня под углом 0-90° **UK** Вимір рівня під кутом 0-90° **LT** Lygio matavimas 0-90° kampu **LV** Līmeņa mērīšana 0-90° leņķī **ET** Taseme mõõtmine 0-90-kraadise nurga all **SK** Meranie hladiny pod uhlom 0-90° **CZ** Měření hladiny pod úhlem 0-90°



EN Milled side edge of the spirit level **PL** Frezowana krawędź boczna poziomicy **RU** Фрезерованный край уровня **UK** Край рівня, що фрезеровано **LT** Frezuotas gulsčiuo šoninis kraštas **LV** Frēzēta līmeņrāža sānu mala **ET** Vesiloodi freesitud külgserv **SK** Frézovaná bočná hrana vodováhy **CZ** Frézovaná boční hrana vodováhy



EN Transmission for winding of tape 1-3 **PL** Przekładnia do zwijania taśmy 1-3 **RU** Редуктор для наматывания ленты 1-3 **UK** Редуктор для намотування стрічки 1-3 **LT** Juostos vyniojimo įtaisas 1-3 **LV** Pārvads lentes ietīšanai 1-3 **ET** Lindikerimisseade 1-3 **SK** Navijací ozubené koleso pásma 1-3 **CZ** Navijací ozubené kolo pásma 1-3



EN Two-sided scale **PL** Skala dwustronna **RU** Двусторонняя шкала **UK** Двостороння шкала **LT** Dvipusė skalė **LV** Divpusēja skala **ET** Kahepoolne skaala **SK** Obojstranné meradlo **CZ** Obojstranné měřítko



EN Tape with magnets **PL** Taśma z magnesami **RU** Лента с магнитами **UK** Стрічка з магнітами **LT** Juosta su magnetais **LV** Josta ar magnētiem **ET** Magnetitega lint **SK** Pásmo s magnetmi **CZ** Pásmo s magnety



EN Handle for belt **PL** Uchwyt do paska **RU** Зажим для ремня **UK** Затиск для ремня **LT** Diržo laikiklis **LV** Turētājs jostai **ET** Vööklamber **SK** Držák pásu **CZ** Úchyt na pásek



EN Built-in magnets **PL** Wbudowane magnesy **RU** Встроенные магниты **UK** Вбудовані магніти **LT** Įmontuoti magnetai **LV** Iebūvēti magnēti **ET** Sissehitud magnetid **SK** Zabudované magnety **CZ** Zabudované magnety



EN Vertical view **PL** Widok pionowy **RU** Вертикальный вид **UK** Вертикальний вид **LT** Vertikalus vaizdas **LV** Vertikālais skats **ET** Vertikaalvaade **SK** Vertikálny pohľad **CZ** Vertikální pohled



EN Detection of Cu up to a depth of 50 mm **PL** Wykrywanie Cu do głębokości 50 mm **RU** Обнаружение меди на глубине до 50 мм **UK** Виявлення міді на глибині до 50 мм **LT** Cu aptikimas iki 50 mm gylio **LV** Cu noteikšana līdz 50 mm dziļumam **ET** Vase tuvastamine kuni 50 mm sügavusel **SK** Detekovanie Cu do hĺbky 50 mm **CZ** Detekování Cu do hloubky 50 mm



EN Detection of Cu up to a depth of 80 mm **PL** Wykrywanie Cu do głębokości 80 mm **RU** Обнаружение меди на глубине до 80 мм **UK** Виявлення міді на глибині до 80 мм **LT** Cu aptikimas iki 80 mm gylio **LV** Cu noteikšana līdz 80 mm dziļumam **ET** Vase tuvastamine kuni 80 mm sügavusel **SK** Detekovanie Cu do hĺbky 80 mm **CZ** Detekování Cu do hloubky 80 mm



EN Detection of wood up to a depth of 38 mm **PL** Wykrywanie drewna do głębokości 38 mm **RU** Обнаружение древесины на глубине до 38 мм **UK** Виявлення деревини на глибині до 38 мм **LT** Medienos aptikimas iki 38 mm gylio **LV** Koksnes noteikšana līdz 38 mm dziļumam **ET** Puidu tuvastamine kuni 38 mm sügavusel **SK** Detekovanie dreva do hĺbky 38 mm **CZ** Detekování dřeva do hloubky 38 mm



EN Detection of live-wires 50 mm **PL** Wykrywanie przewodów pod napięciem 50 mm **RU** Обнаружение кабелей под напряжением 50 мм **UK** Виявлення кабелів під напругою 50 мм **LT** Įtampos laidų aptikimas 50 mm **LV** Strāvas vadu noteikšana 50 mm **ET** Pingestatud juhtmete tuvastamine 50 mm sügavusel **SK** Detekovanie kábllov pod napätím 50 mm **CZ** Detekování kabelů pod napětím 50 mm



EN Calculating of dimension according to the Pythagorean **PL** Wyciążanie wymiaru na zasadzie Pitagorasa **RU** Расчет размеров по принципу Пифагора **UK** Розрахунок розмірів за принципом Піфагора **LT** Dydžio apskaičiavimas pagal Pitagoro teoremą **LV** Izmēru aprēķināšana pēc Pitagora principa **ET** Mõõtmete arvutamine Pythagorase põhimõtte järgi **SK** Výpočet rozmeru na princípe Pytagorovej vety **CZ** Výpočet rozměru na principu Pythagorovy věty



EN Pocket dimension **PL** Wymiar kieszonkowy **RU** Размер кармана **UK** Розмір кишені **LT** Kišeninis **LV** Kabatas izmērs **ET** Taskusuurus **SK** Vreckový rozmer **CZ** Kapesní rozměr



EN Powered by CR2032 battery **PL** Zasilanie baterią CR2032 **RU** Питание от батареи CR2032 **UK** Живлення від батареї CR2032 **LT** Maitinimas CR2032 baterija **LV** Barošana ar bateriju CR2032 **ET** Akutoide CR2032 **SK** Napájanie batériou CR2032 **CZ** Napájení baterií CR2032



EN Increased winding speed **PL** Zwiększona prędkość zwijania **RU** Увеличенная скорость наматывания **UK** Збільшена швидкість намотування **LT** Padidėjęs suvyniojimo greitis **LV** Palielināts tīšanas ātrums **ET** Suurendatud kerimiskirius **SK** Zvýšená rychlost navijania **CZ** Zvýšená rychlost navijení



EN Increased endurance **PL** Zwiększona wytrzymałość **RU** Повышенная прочность **UK** Підвищена міцність **LT** Didesnis patvarumas **LV** Palielināta izturība **ET** Suurendatud tugevus **SK** Zvýšená výkonnosť **CZ** Zvýšená odolnost



EN 2 organizers **PL** 2 organizery **RU** 2 органайзера **UK** 2 органайзери **LT** 2 tvarkyklės **LV** 2 organizatori **ET** 2 vaheajotistega hoiakarpi **SK** 2 organizéry **CZ** 2 organizéry



EN 3 modules **PL** 3 moduły **RU** 3 модуля **UK** 3 модулі **LT** 3 moduliai **LV** 3 moduļi **ET** 3 modulit **SK** 3 moduly **CZ** 3 moduly



EN five-piece **PL** 5 częściowa **RU** 5 частей **UK** 5 частин **LT** 5 dalių **LV** 5 daļu **ET** 5-osaline **SK** 5-dielna **CZ** 5dílná



EN ABS flashlight **PL** ABS latarka **RU** ABS фонарик **UK** ABS ліхтарик **LT** Žibintuvelis **LV** ABS lukturis **ET** ABS-tasku-lamp **SK** ABS svietidlo **CZ** ABS svítlna



EN Adjustable dividers **PL** Regulowane przegrody **RU** Регулируемые разделители **UK** Регульовані роздільники **LT** Reguluojamos pertvaros **LV** Regulējami nodalījumi **ET** Reguleeritavad vaheajotised **SK** Nastavitelné priehradky **CZ** Nastavitelné příhradky



EN Q-ty of dividers 15 **PL** Ilość przegród 15 **RU** Количество отделений 15 **UK** Кількість відділень 15 **LT** Pertvarų skaičius 15 **LV** Nodalījumu daudzums 15 **ET** Vaheajotiste arv: 15 **SK** Počet priehradiek 15 **CZ** Počet přepážek 15



EN Maximum weight 12 kg **PL** Maksymalna masa 12 kg **RU** Максимальный вес 12 кг **UK** Максимальна вага 12 кг **LT** Maksimali masė 12 kg **LV** Maksimālais svars 12 kg **ET** Suurim kaal 12 kg **SK** Maximálna hmotnosť 12 kg **CZ** Maximální hmotnost 12 kg



EN Load capacity of the bottom section 15 kg **PL** Nośność dolnego segmentu 15 kg **RU** Грузоподъемность нижнего сегмента 15 кг **UK** Вантажопідйомність нижнього сегменту 15 кг **LT** Apatinio segmento keliamoji galia 15 kg **LV** Apakšējā segmenta celtspēja 15 kg **ET** Alumise segmendi kandevoime 15 kg **SK** Nosnosť spodnej časti 15 kg **CZ** Nosnost spodní části 15 kg



EN Load capacity of the top section 20 kg **PL** Nośność górnego segmentu 20 kg **RU** Грузоподъемность верхнего сегмента 20 кг **UK** Вантажопідйомність верхнього сегменту 20 кг **LT** Viršutinio segmento keliamoji galia 20 kg **LV** Augšējā segmenta celtspēja 20 kg **ET** Ülemise segmendi kandevoime 20 kg **SK** Nosnosť hornej časti 20 kg **CZ** Nosnost horní části 20 kg



EN Load capacity of the middle section is 2x5 kg **PL** Nośność środkowego segmentu 2x5 kg **RU** Грузоподъемность среднего сегмента 2x5 кг **UK** Вантажопідйомність середнього сегменту 2x5 кг **LT** Vidutinio segmento keliamoji galia 2x5 kg **LV** Vidējā segmenta celtspēja 2x5 kg **ET** Keskmise segmendi kandevoime 2x5 kg **SK** Nosnosť stredovej časti 2x5 kg **CZ** Nosnost středové části 2x5 kg



EN Adjustable dividers q-ty up to 20 **PL** Regulowane przegrody ilość do 20 **RU** Количество регулируемых перегородок до 20 **UK** Кількість регульованих перегородок до 20 **LT** Reguluojamos pertvaros kiekis iki 20 **LV** Regulējami nodalījumi daudzums līdz 20 **ET** Reguleeritavad vaheajotised, kogus kuni 20 **SK** Nastavitelné priehradky počet do 20 **CZ** Nastavitelné přepážky počet do 20



EN Adjustable dividers q-ty up to 22 **PL** Regulowane przegrody ilość do 22 **RU** Количество регулируемых перегородок до 22 **UK** Кількість регульованих перегородок до 22 **LT** Reguluojamos pertvaros kiekis iki 22 **LV** Regulējami nodalījumi daudzums līdz 22 **ET** Reguleeritavad vaheajotised, kogus kuni 22 **SK** Nastavitelné priehradky počet do 22 **CZ** Nastavitelné přepážky počet do 22



EN Adjustable dividers q-ty up to 30 **PL** Regulowane przegrody ilość do 30 **RU** Количество регулируемых перегородок до 30 **UK** Кількість регульованих перегородок до 30 **LT** Reguluojamos pertvaros kiekis iki 30 **LV** Regulējami nodalījumi daudzums līdz 30 **ET** Reguleeritavad vaheajotised, kogus kuni 30 **SK** Nastavitelné priehradky počet do 30 **CZ** Nastavitelné přepážky počet do 30



EN Removable tray **PL** Wymowana taca **RU** Съемная вставка **UK** Знімна вставка **LT** Išimamas dėklas **LV** Izņemama paplāte **ET** Eemaldatav kandik **SK** Vyberateľný zásobník **CZ** Výmětný zásobník



EN Removable organizers **PL** Wymowane organizery **RU** Съемные органайзеры **UK** Знімні органайзери **LT** Išimamas tvarkyklės **LV** Izņemami organizatori **ET** Eemaldatavad hoiakarbid **SK** Vyberateľné organizéry **CZ** Výmětné organizéry



EN Safeguards **PL** Zabezpieczenie **RU** Защита **UK** Захист **LT** Apsaugojimas **LV** Aizsardzība **ET** Kaitse **SK** Zabezpečení **CZ** Zabezpečení



EN 1 drawer 130 mm **PL** 1 szuflada 130 mm **RU** 1 выдвижной ящик 130 мм **UK** 1 висувний ящик 130 мм **LT** 1 stalčius 130 mm **LV** 1 atvilktnē 130 mm **ET** 1 sahtel 130 mm **SK** 1 zásuvka 130 mm **CZ** 1 zásuvka 130 mm



EN 1 drawer 154 mm **PL** 1 szuflada 154 mm **RU** 1 выдвижной ящик 154 мм **UK** 1 висувний ящик 154 мм **LT** 1 stalčius 154 mm **LV** 1 atvilktnē 154 mm **ET** 1 sahtel 154 mm **SK** 1 zásuvka 154 mm **CZ** 1 zásuvka 154 mm

 **EN** 1 drawer 233 mm **PL** 1 szuflada 233 mm **RU** 1 выдвижной ящик 233 мм **UK** 1 висувний ящик 233 мм **LT** 1 stalčius 233 mm **LV** 1 atvilktnē 233 mm **ET** 1 sahtel 233 mm **SK** 1 zásuvka 233 mm **CZ** 1 zásuvka 233 mm

12PT **EN** twelve angular **PL** 12-kątny **RU** 12 гранный **UK** 12 гранный **LT** 12-kampų **LV** 12-leņķu **ET** 12-nurkne **SK** 12-uholníkový **CZ** 12úhly

 **EN** 2 steering wheels with brakes **PL** 2 kółka skrzętnie z hamulcami **RU** 2 поворотных ролика с тормозами **UK** 2 поворотні ролики з гальмами **LT** 2 sukiojami ratukai su stabdžiais **LV** 2 grožāmi riteņi ar bremzēm **ET** 2 pööratavat ratast piduritega **SK** 2 otočné kolieska s brzdami **CZ** 2 otočná kolečka s brzdami

2 **EN** 2 dividers **PL** 2 przegrody **RU** 2 разделителя **UK** 2 роздільники **LT** 2 tvarkykės **LV** 2 nodalījumi **ET** 2 vahejaotist **SK** 2 priehradky **CZ** 2 přepážky

 **EN** 2 drawers 154 mm **PL** 2 szuflady 154 mm **RU** 2 выдвижных ящика 154 мм **UK** 2 висувні ящики 154 мм **LT** 2 stalčiai 154 mm **LV** 2 atvilktnes 154 mm **ET** 2 sahtlit 154 mm **SK** 2 zásuvky 154 mm **CZ** 2 zásuvky 154 mm

 **EN** 4 wheels 5x1,25 **PL** 4 kółka 5x1,25 **RU** 4 ролика 5x1,25 **UK** 4 ролики 5x1,25 **LT** 4 ratukai 5x1,25 **LV** 4 riteņi 5x1,25 **ET** 4 ratast 5x1,25 **SK** 4 kolieska 5x1,25 **CZ** 4 kolečka 5x1,25

 **EN** 4 drawers 75 mm **PL** 4 szuflady 75 mm **RU** 4 ящика 75 мм **UK** 4 ящики 75 мм **LT** 4 stalčiai 75 mm **LV** 4 atvilktnes 75 mm **ET** 4 sahtlit 75 mm **SK** 4 zásuvky 75 mm **CZ** 4 zásuvky 75 mm

5 **EN** 5 dividers **PL** 5 przegród **RU** 5 отделений **UK** 5 відділень **LT** 5 tvarkykės **LV** 5 nodalījumi **ET** 5 vahejaotist **SK** 5 priehradiek **CZ** 5 přepážek

 **EN** 5 drawers 75 mm **PL** 5 szuflady 75 mm **RU** 5 ящиков 75 мм **UK** 5 ящиків 75 мм **LT** 5 stalčiai 75 mm **LV** 5 atvilktnes 75 mm **ET** 5 sahtlit 75 mm **SK** 5 zásuviek 75 mm **CZ** 5 zásuvek 75 mm

6 **EN** 6 dividers **PL** 6 przegród **RU** 6 отделений **UK** 6 відділень **LT** 6 tvarkykės **LV** 6 nodalījumi **ET** 6 vahejaotist **SK** 6 priehradiek **CZ** 6 přepážek

 **EN** 6 drawers 50 mm **PL** 6 szuflady 50 mm **RU** 6 полок 50 мм **UK** 6 полиць 50 мм **LT** 6 stalčiai 50 mm **LV** 6 atvilktnes 50 mm **ET** 6 sahtlit 50 mm **SK** 6 zásuviek 50 mm **CZ** 6 zásuvek 50 mm

 **EN** 6 drawers 75 mm **PL** 6 szuflady 75 mm **RU** 6 полок 75 мм **UK** 6 полиць 75 мм **LT** 6 stalčiai 75 mm **LV** 6 atvilktnes 75 mm **ET** 6 sahtlit 75 mm **SK** 6 zásuviek 75 mm **CZ** 6 zásuvek 75 mm

 **EN** 72 teeth **PL** 72 zęby **RU** 72 зуба **UK** 72 зуби **LT** 72 dantukai **LV** 72 zobi **ET** 72 hammast **SK** 72 zuby **CZ** 72 zubů

 **EN** Side door **PL** Drzwiczki boczne **RU** Боковые двери **UK** Бічні двері **LT** Šoninės duretės **LV** Šānu durītnes **ET** Küüjeks **SK** Bočné dvířka **CZ** Boční dvířka

0,6 mm **EN** Thickness 0,6 mm **PL** Grubość 0,6 mm **RU** Толщина 0,6 мм **UK** Товщина 0,6 мм **LT** Storis 0,6 mm **LV** Biezums 0,6 mm **ET** Paksus 0,6 mm **SK** Hrubka 0,6 mm **CZ** Tloušťka 0,6 mm

0,8 mm **EN** Thickness 0,8 mm **PL** Grubość 0,8 mm **RU** Толщина 0,8 мм **UK** Товщина 0,8 мм **LT** Storis 0,8 mm **LV** Biezums 0,8 mm **ET** Paksus 0,8 mm **SK** Hrubka 0,8 mm **CZ** Tloušťka 0,8 mm

2 mm **EN** Thickness 2 mm **PL** Grubość 2 mm **RU** Толщина 2 мм **UK** Товщина 2 мм **LT** Storis 2 mm **LV** Biezums 2 mm **ET** Paksus 2 mm **SK** Hrubka 2 mm **CZ** Tloušťka 2 mm

 **EN** Top cabinet **PL** Górny szowek **RU** Верхний отсек для хранения **UK** Верхній відділ для зберігання **LT** Viršutinė dėtuve **LV** Augšējais nodalījums **ET** Ülemine hoiutlaegas **SK** Horná schránka **CZ** Horní přihrádka

1000V VDE **EN** VDE insulation up to 1000V **PL** Izolacja VDE do 1000 V **RU** VDE изоляция до 1000 В **UK** VDE ізоляція до 1000 В **LT** VDE izoliacija iki 1000V **LV** Izolācija VDE līdz 1000 V **ET** VDE-isolatsioon kuni 1000 V **SK** Izolácia VDE do 1000 V **CZ** Izolace VDE do 1000 V

 **EN** End cap HEX **PL** Końcówka HEX **RU** Наконечник HEX **UK** Наконечник HEX **LT** HEX antgalis **LV** Uzgalis HEX **ET** Otsik HEX **SK** HEX koncovka **CZ** Koncovka HEX

 **EN** End cap PH **PL** Końcówka PH **RU** Наконечник PH **UK** Наконечник PH **LT** PH antgalis **LV** Uzgalis PH **ET** Otsik PH **SK** PH koncovka **CZ** Koncovka PH

 **EN** End cap PZ **PL** Końcówka PZ **RU** Наконечник PZ **UK** Наконечник PZ **LT** PZ antgalis **LV** Uzgalis PZ **ET** Otsik PZ **SK** PZ koncovka **CZ** Koncovka PZ

 **EN** End cap flat **SL** **PL** Końcówka płaska **SL** **RU** Наконечник плоский **SL** **UK** Наконечник плоский **SL** **LT** Plokščias antgalis **SL** **LV** Plakans uzgalis **SL** **ET** Lame otsik **SL** **SK** Plochá SL koncovka **CZ** Plochá SL koncovka

 **EN** End cap torx **PL** Końcówka torx **RU** Наконечник Torx **UK** Наконечник Torx **LT** Torx antgalis **LV** Uzgalis torx **ET** Otsik Torx **SK** Torx koncovka **CZ** Koncovka torx

 **EN** End cap PH x PZ **PL** Końcówki PH x PZ **RU** Биты PH x PZ **UK** Бити PH x PZ **LT** PH x PZ antgaliai **LV** Uzgaļi PH x PZ **ET** Otsikud PH x PZ **SK** Koncovky PH x PZ **CZ** Koncovky PH x PZ

 **EN** Angle 15 degrees **PL** kąt 15 st **RU** угол 15° **UK** кут 15° **LT** 15 laipsnių kampas **LV** leņķis 15 gr. **ET** nurk 15 kraadi **SK** uhol 15 st **CZ** úhel 15 st

 **EN** Padlock **PL** Kłódka **RU** Навесной замок **UK** Навісний замок **LT** Spynelė **LV** Piekaramā slēdzene **ET** Tabalukk **SK** Visiací zámok **CZ** Visací zámek

 **EN** 10 mm hexagonal drive **PL** Napęd sześciokątny HEX 10 mm **RU** Шестигранный хвостик HEX 10 мм **UK** Шестигранный хвостик HEX 10 мм **LT** HEX šešiakampė 10 mm pavara **LV** Šešstūru piedziņa HEX 10 mm **ET** Kuuskantajam HEX 10 mm **SK** Šesthranný pohon HEX 10 mm **CZ** Šesthranný pohon HEX 10 mm

 **EN** 1/4 inch hexagonal drive **PL** Napęd sześciokątny HEX 1/4 cala **RU** Шестигранный хвостик HEX 1/4 дюйма **UK** Шестигранный хвостик HEX 1/4 дюйма **LT** HEX šešiakampė 1/4 colio pavara **LV** Šešstūru piedziņa HEX 1/4 coltas **ET** Kuuskantajam HEX 1/4 tolli **SK** Šesthranný pohon HEX 1/4 palca **CZ** Šesthranný pohon HEX 1/4 palce

DEEP **EN** Long cap **PL** Nasadka długa **RU** Длинная головка **UK** Довга голівка **LT** Ilgas antgalis **LV** Garā mucīņa **ET** Pikk kapsel **SK** Dlhý nadstavec **CZ** Dlouhý nástavec

 **EN** Load capacity of low drawers 15 kg **PL** Nośność szuflad niskich 15 kg **RU** Грузоподъемность нижних ящиков 15 кг **UK** Вантажопідйомність нижніх ящиків 15 кг **LT** Žemų stalčių keliamoji galia 15 kg **LV** Zemo atvilktnu nestspēja 15 kg **ET** Madalate sahtlite kandevoime 15 kg **SK** Nosnost nízkých zásuvek 15 kg **CZ** Nosnost nízkých zásuvek 15 kg

 **EN** Load capacity of high drawers 25 kg **PL** Nośność szuflad wysokich 25 kg **RU** Грузоподъемность высоких ящиков 25 кг **UK** Вантажопідйомність високих ящиків 25 кг **LT** Aukštų stalčių keliamoji galia 25 kg **LV** Augsto atvilktnu nestspēja 25 kg **ET** Kõrgete sahtlite kandevoime 25 kg **SK** Nosnost vysokých zásuvek 25 kg **CZ** Nosnost vysokých zásuvek 25 kg

 **EN** Protection against self-opening **PL** Ochrona przed samoczynnym otwieraniem **RU** Защита от самооткрывания **UK** Захист від самостійного відкривання **LT** Apsauga nuo savaiminio atsidarymo **LV** Aizsardzība pret nejaušu atvēršanos **ET** Kaitse iseseeseliiku avanemise eest **SK** Ochrana před samovolným otevřením **CZ** Ochrana před samovolným otevřením

 **EN** Ball bearing guides with closing **PL** Prowadnice kółkowe z dopukaniem **RU** Роликовые направляющие с механизмом закрытия **UK** Роликові напрямні з механізмом закриття **LT** Rutulinės kreipiamosios su švelnaus uždarymo sistema **LV** Lodzišu vadotnes ar lēno aizvērsanos **ET** Sulguriga rattajuhnikud **SK** Količkové kolajnice so zatváraním **CZ** Kolečkové kolejničky se zavíráním

 **EN** Ball bearing guides **PL** Prowadnice kółkowe **RU** Роликовые направляющие **UK** Роликові напрямні **LT** Rutulinės kreipiamosios **LV** Lodzišu vadotnes **ET** Rattajuhnikud **SK** Količkové kolajnice **CZ** Kolečkové kolejničky

 **EN** Flexible head **PL** Przegub **RU** Шарнир **UK** Шарнір **LT** Šarnyras **LV** Šarnīrs **ET** Liigend **SK** Kĺb **CZ** Kloub

 **EN** Adjustable dividers **PL** Regulowane przegrody **RU** Регулируемые перегородки **UK** Регульовані перегородки **LT** Reguluojamos pertvaros **LV** Regulējami nodalījumi **ET** Reguleeritavad vahejaotised **SK** Nastavitelné priehradky **CZ** Nastavitelné příhradky

E-type **EN** Type E **PL** Typ E **RU** Тип E **UK** Тип E **LT** E tipas **LV** Tips E **ET** Tüüp E **SK** Typ E **CZ** Typ E

 **EN** Sponge insole cut into cubes **PL** Wkład gąbkowy nacięty w sześciiany **RU** Вкладыш из губки, порезанный на кубики **UK** Вкладыш з губки, порізаний на кубики **LT** Kempinės dėklas suražytas kubeliais **LV** Sūkla ieliktinis sagriezts kubinos **ET** Kuubikuteks lõigatud käänsisu **SK** Špongová vložka rezaná na kocky **CZ** Houbová vložka nařezaná na krychle

EVA INSERTS **EN** EVA insoles **PL** Wkładki EVA **RU** Вкладыши из ЭВА **UK** Вкладыш з ОБВА **LT** EVA dėklas **LV** Eva ieliktni **ET** EVA sisetatlad **SK** Vložky EVA **CZ** Vložky EVA

DIN 3110 **EN** Made in accordance with DIN 3110 **PL** Wykonany zgodnie z normą DIN 3110 **RU** Изготовлено в соответствии с DIN 3110 **UK** Виготовлено відповідно до DIN 3110 **LT** Pagaminta pagal DIN 3110 **LV** Izgatavots saskaņā ar DIN 3110 **ET** Valmistatud kooskõlas standardiga DIN 3110 **SK** Vyrobený v súlade s normou DIN 3110 **CZ** Vyrobeny v souladu s normou DIN 3110

DRAWER LOCK **EN** Lock for drawer **PL** Zamek szuflady **RU** Замок ящика **UK** Замок ящика **LT** Stalčiaus spyna **LV** Atvilktnes slēdzene **ET** Sahtlitukk **SK** Zámok zásuvky **CZ** Zámek zásuvky

LOCK with 2 KEYS **EN** Lock with 2 keys **PL** Zamek z 2 kluczami **RU** Замок с 2 ключами **UK** Замок з 2 ключами **LT** Spyna su 2 raktais **LV** Slēdzene ar 2 atslēgām **ET** Lukk koos 2 võtmeaga **SK** Zámok s 2 kľúčmi **CZ** Zámek se 2 kľúčy

 **EN** 3-point hinge **PL** Zawias 3-punktowy **RU** 3-точечные петли **UK** 3-точкові петлі **LT** 3 tašky lankastas **LV** 3 punktu engē **ET** Kolmepunktiline liigend **SK** 3-bodový záves **CZ** 3bodový záves

 **EN** 4-point hinge **PL** Zawias 4-punktowy **RU** 4-точечные петли **UK** 4-точкові петлі **LT** 4 tašky lankastas **LV** 4 punktu engē **ET** Neljapunktiline liigend **SK** 4-bodový záves **CZ** 4bodový záves

 **EN** Decompression valve **PL** Zawór dekompresyjny **RU** Декомпрессионный клапан **UK** Декомпресійний клапан **LT** Dekompresinis vožtuvas **LV** Dekompresijas vārsts **ET** Dekompresiooniklapp **SK** Dekompresný ventil **CZ** Dekompresní ventil

 **EN** Lighting time 2.5 hours **PL** Czas świecenia 2,5 h **RU** Время освещения 2,5 ч **UK** Час освітлення 2,5 год **LT** Švietimo laikas 2,5 val **LV** Spīdēšanas laiks 2,5 h **ET** Põlemisega 2,5 h **SK** Doba svietenia 2,5 h **CZ** Doba svícení 2,5 h

LED 3 W **EN** LED lighting 3 W **PL** Oświetlenie LED 3 W **RU** Светодиодная подсветка 3 Вт **UK** Світлодіодне підсвічування 3 Вт **LT** LED apšvietimas 3 W **LV** LED apgaismojums 3W **ET** LED-valgustus 3 W **SK** LED osvetlenie 3 W **CZ** LED osvětlení 3 W

 **EN** Arm spacing 40 mm **PL** Rozstaw ramion 40 mm **RU** Расстояние между рычагами 40 мм **UK** Відстань між важелями 40 мм **LT** Atstumas tarp svirčių 40 mm **LV** Atvēruma platums 40 mm **ET** Harude vahekaugus 40 mm **SK** Rázvor ramien 40 mm **CZ** Rozvor ramen 40 mm

 **EN** Handle for 4 caps **PL** Uchwyt na 4 nasadki **RU** Держатель для 4 головок **UK** Утримувач для 4 головок **LT** Laikiklis 4 antgaliams **LV** Turētājs 4 mucīpām **ET** Hoidik 4 otsakule **SK** Držák na 4 nástavce **CZ** Uchyt na 4 nástavce

 **EN** Handle for pneumatic wrench **PL** Uchwyt na klucz pneumatyczny **RU** Держатель для пневматического гайковёрта **UK** Утримувач для пневматического гайковёрта **LT** Pneumatinio veržliaraktio laikiklis **LV** Turētājs pneimatiskai atslēgai **ET** Pneumaatilise võtme hoidik **SK** Držák na pneumatický kľúč **CZ** Uchyt na pneumatický kľúč



EN Lighting range 16 m **PL** Zasięg świecenia 16 m **RU** Дальность свечения 16 м **UK** Дальність світіння 16 м **LT** Apšvietimo diapazonas 16 m **LV** Gaismas rādiuss 16 m **ET** Valgustusulatatus 16 m **SK** Dosah svietenia 16 m **CZ** Dosah svícení 16 m



EN Lighting range 18 m **PL** Zasięg świecenia 18 m **RU** Дальность свечения 18 м **UK** Дальність світіння 18 м **LT** Apšvietimo diapazonas 18 m **LV** Gaismas rādiuss 18 m **ET** Valgustusulatatus 18 m **SK** Dosah svietenia 18 m **CZ** Dosah svícení 18 m



EN Lighting range 20 m **PL** Zasięg świecenia 20 m **RU** Дальность свечения 20 м **UK** Дальність світіння 20 м **LT** Apšvietimo diapazonas 20 m **LV** Gaismas rādiuss 20 m **ET** Valgustusulatatus 20 m **SK** Dosah svietenia 20 m **CZ** Dosah svícení 20 m



EN Length 80 mm **PL** Długość 80 mm **RU** Длина 80 мм **UK** Довжина 80 мм **LT** Ilgis 80 mm **LV** Garums 80 mm **ET** Pikkus 80 mm **SK** Dĺžka 80 mm **CZ** Délka 80 mm



EN Total length 10 cm **PL** Długość całkowita 10 cm **RU** Общая длина 10 см **UK** Загальна довжина 10 см **LT** Bendras ilgis 10 cm **LV** Kopējais garums 10 cm **ET** Kogu pikkus 10cm **SK** Celková dĺžka 10 cm **CZ** Celková délka 10 cm



EN Flexible **PL** Giętki **RU** Гибкий **UK** Гнучкий **LT** Lankstus **LV** Elastīgs **ET** Paindiv **SK** Ohybný **CZ** Pružný



EN Ratchet 24 teeth **PL** Grzechotka 24 zęby **RU** Трещотка на 24 зуба **UK** Тріскачка на 24 зуби **LT** Terkslė 24 dantukai **LV** Sprūdatslēga 24 zobi **ET** Narre 24 hambad **SK** Račna, 24 zubov **CZ** Račna, 24 zubů



EN Wrench very long **PL** Klucz bardzo długi **RU** Очень длинный ключ **UK** Дуже довгий ключ **LT** Raktas, labai ilgas **LV** Loti gara atslēga **ET** Väga pikk vöti **SK** Klúč, veľmi dlhý **CZ** Klíč, velmi dlouhý



EN Wrench long **PL** Klucz długi **RU** Длинный ключ **UK** Довгий ключ **LT** Raktas, trumpas **LV** Garā atslēga **ET** Pikk vöti **SK** Klúč, dlhý **CZ** Klíč, dlouhý



EN Wrench short **PL** Klucz krótki **RU** Короткий ключ **UK** Короткий ключ **LT** Raktas, ilgas **LV** Īsā atslēga **ET** Lühike vöti **SK** Klúč, krátky **CZ** Klíč, krátký



EN 15° angle **PL** kąt 15° **RU** угол 15° **UK** кут 15° **LT** Kampas 15° **LV** leņķis 15° **ET** nurk 15° **SK** uhol 15° **CZ** úhel 15°



EN Hex socket **PL** Nasadka 6-kątna **RU** Шестигранная головка **UK** Шестигрanna голівка **LT** 6-kampis antgalis **LV** Sešstūra mucīna **ET** Padrun 6-kant **SK** Šesthranný nástavec **CZ** Nástavec, šhranný



EN 180 degree rotation **PL** Obrót 180 stopni **RU** Поворот на 180 градусов **UK** Поворот на 180 градусів **LT** 180 laipsnių pasukimas **LV** Apgrīziens par 180 grādiem **ET** Pööre 180 kraadi **SK** Otočenie o 180 stupňov **CZ** Obrát 180 stupňů



EN Inner snap ring **PL** Pierścień osadczy wewnętrzny **RU** Внутреннее стопорное кольцо **UK** Внутрішнє стопорне кільце **LT** Fiksavimo žiedas, vidinis **LV** Iekšējais atturģredzens **ET** Sisemine stopperõngas **SK** Vnútorný prídružný krúžok **CZ** Vnitřní pojistný kroužek



EN Graduation in mm **PL** Podziałka w mm **RU** Градация в мм **UK** Градация в мм **LT** Skalė [mm] **LV** Skala milimetros **ET** Jaotus mm-tes **SK** Mierka v mm **CZ** Stupnice v mm



EN PTFE non-stick coating **PL** Powłoka nieprzywierająca **RU** Антипригарное покрытие **UK** Антипригарне покриття **LT** Nepriedeganti danga **LV** Piedegu- drošs pārklājums **ET** ET Mittekleepuv kiht **PTFE** **SK** Nepriřná povlak **PTFE** **CZ** Nepřřná povlak **PTFE**



EN Straight **PL** Prosty **RU** Прямой **UK** Прямий **LT** Tiesus **LV** Taisns **ET** Sirge **SK** Jednoduchý **CZ** Rovný



EN Adjustable length of 300x450 mm **PL** Regulowana długość 300x450 mm **RU** Регулируемая длина 300x450 мм **UK** Регульована довжина 300x450 мм **LT** Reguliuojamas ilgis 300x450 mm **LV** Regulējams garums 300x450 mm **ET** Reguleeritav pikkus 300x450 mm **SK** Nastavitelná dĺžka 300x450 mm **CZ** Nastavitelná délka 300x450 mm



EN ASS Drive System **PL** System ASS Drive **RU** Система ASS Привод **UK** Система ASS Привід **LT** ASS Drive sistema **LV** Sistēmas ASS Drive **ET** Süsteem ASS Drive **SK** Systém ASS Drive **CZ** Systém ASS Drive



EN Self-adjusting brake shoes **PL** Szczęki samo-nastawne **RU** Саморегулирующиеся губки **UK** Саморегульовані губки **LT** Savaimė reguliuojamas žiaunus **LV** Pašregulējoši žokļi **ET** Iseadedistatavad haaratsid **SK** Nastavitelné kliešte **CZ** Samonastavovací čelisti



EN Hardness 58-60 HRC **PL** Twardość 58-60 HRC **RU** Твердость 58-60 HRC **UK** Твердість 58-60 HRC **LT** Kietumas 58-60 HRC **LV** Cietība 58-60 HRC **ET** Kõvadus 58-60 HRC **SK** Tvrdost 58-60 HRC **CZ** Tvrdost 58-60 HRC



EN Extended handle **PL** Wydłużona rękojeść **RU** Удлиненная ручка **UK** Подовжена ручка **LT** Pailinta rankena **LV** Pagarināts rokturis **ET** Pikendatud käepide **SK** Predĺžená rukoväť **CZ** Prodloužená rukojeť



EN Increased clamping force **PL** Zwiększona siła docisku **RU** Повышенная сила зажима **UK** Підвищена сила затиску **LT** Padidinta prispaudimo jėga **LV** Palielināts spiediena spēks **ET** Suurem survejõud **SK** Zvýšená upínacia síla **CZ** Zvýšená síla přitlaku



EN RJ 10 connector **PL** Złączka typu RJ 10 **RU** Разъем RJ 10 **UK** Poz'ım RJ 10 **LT** RJ 10 tipo jungtys **LV** RJ 10 tipa savienotājs **ET** RJ 10 tüüpi ühendused **SK** Typ konektora RJ 10 **CZ** Konektor typu RJ 10



EN RJ11 RJ12 connector **PL** Złączka typu RJ11 RJ12 **RU** Разъем RJ11 RJ12 **UK** Poz'ım RJ11 RJ12 **LT** RJ11 RJ12 tipo jungtys **LV** RJ11 RJ12 tipa savienotājs **ET** RJ11 RJ12 tüüpi ühendused **SK** Typ konektora RJ11 RJ12 **CZ** Konektor typu RJ11 RJ12



EN RJ45 connector **PL** Złączka typu RJ45 **RU** Разъем RJ45 **UK** Poz'ım RJ45 **LT** RJ45 tipo jungtys **LV** RJ45 tipa savienotājs **ET** RJ45 tüüpi ühendused **SK** Typ konektora RJ45 **CZ** Konektor typu RJ45



EN 12 types of clips **PL** 12 typów spiniek **RU** 12 видов зажимов **UK** 12 видів затисків **LT** 12 kaištelių tipų **LV** 12 skavu tipi **ET** 12 tüüpi klippe **SK** 12 druhov sponek **CZ** 12 typů sponek



EN 18 types of clips **PL** 18 typów spiniek **RU** 18 видов зажимов **UK** 18 видів затисків **LT** 18 kaištelių tipų **LV** 18 skavu tipi **ET** 18 tüüpi klippe **SK** 18 druhov sponek **CZ** 18 typů sponek



EN 2 swivel wheels **PL** 2 koła skrętnie **RU** 2 поворотных колеса **UK** 2 поворотні колеса **LT** 2 sukiojami ratukai **LV** 2 grozāmi riteņi **ET** 2 pööratavat rätast **SK** 2 otočné kolieska **CZ** 2 otočná kola



EN 2 fixed wheels **PL** 2 koła stałe **RU** 2 фиксированных колеса **UK** 2 фіксовані колеса **LT** 2 fiksuoti ratukai **LV** 2 fikstēti riteņi **ET** 2 statsionaarset rätast **SK** 2 pevné kolieska **CZ** 2 pevná kola



EN 3 screw lengths 95, 75, 45 mm **PL** 3 długości śrub 95, 75, 45 mm **RU** 3 винта длиной 95, 75, 45 мм **UK** 3 гвинти довжиною 95, 75, 45 мм **LT** Trys varžtų ilgiai 95, 75, 45 mm **LV** 3 skrūvju garumi 95, 75, 45 mm **ET** 3 kruvide pikkust 95, 75, 45 mm **SK** 3 dĺžky skrutiek 95, 75, 45 mm **CZ** 3 délký šroubů 95, 75, 45 mm



EN 3 arms with 17, 19 and 21 mm sockets **PL** 3 ramiona z nasadkami 17, 19 i 21 mm **RU** 3 кронштейна с головками 17, 19 и 21 мм **UK** 3 кронштейни з голівками 17, 19 і 21 мм **LT** 3 petys su antgaliais 17, 19 ir 21 mm **LV** 3 stiepi ar mucīpām 17, 19 un 21 mm **ET** 3 vart padrunitega 17, 19 ja 21 mm **SK** 3 ramená s nástavci 17, 19 a 21 mm **CZ** 3 ramena s nástavci 17, 19 a 21 mm



EN 6 types of clips **PL** 6 typów spiniek **RU** 6 видов зажимов **UK** 6 видів затисків **LT** 6 kaištelių tipų **LV** 6 skavu tipi **ET** 6 tüüpi klippe **SK** 6 druhov sponek **CZ** 6 typů sponek



EN Hex 22mm **PL** 6-kąt 22mm **RU** Шестигранный 22 мм **UK** Шестигранный 22 мм **LT** 6-kampis 22mm **LV** Sešstūris 22mm **ET** 6-nurk 22 mm **SK** Šestuholník 22 mm **CZ** 6hran, 22mm



EN 8 types of clips **PL** 8 typów spiniek **RU** 8 видов зажимов **UK** 8 видів затисків **LT** 8 kaištelių tipų **LV** 8 skavu tipi **ET** 8 tüüpi klippe **SK** 8 druhov sponek **CZ** 8 typů sponek



EN 9-step program **PL** 9-cio stopniowy program **RU** 9-ступенчатая программа **UK** 9-ступінчаста програма **LT** 9 lygių programa **LV** 9 pakāpiņu programma **ET** 9-astmeline programm **SK** Program na 9 kroků **CZ** 9stupňový program



EN 100 A amperage **PL** Amperaż 100 A **RU** Ампераж 100 A **UK** Ампераж 100 A **LT** Maksimali leistina srovė 100 A **LV** Strāvas stiprums 100 A **ET** Voolutugevus 100 A **SK** Prúd 100 A **CZ** Intenzita 100 A



EN 2, 8, 15 A amperage **PL** Amperaż 2, 8, 15 A **RU** Ампераж 2, 8, 15 A **UK** Ампераж 2, 8, 15 A **LT** Maksimali leistina srovė 2, 8, 15 A **LV** Strāvas stiprums 2, 8, 15 A **ET** Voolutugevus 2, 8, 15 A **SK** Prúd 2, 8, 15 A **CZ** Intenzita 2, 8, 15 A



EN Automatic operating mode selection **PL** Automatyczny wybór trybu pracy **RU** Автоматический выбор режима работы **UK** Автоматичний вибір режиму роботи **LT** Automatinis darbo režimo pasirinkimas **LV** Automātiskā darba režīma izvēle **ET** Töörežiimi automaatselt valimine **SK** Automatický výběr převádzkového režimu **CZ** Automatická volba pracovního režimu



EN Working pressure 1015 PSI **PL** Ciśnienie robocze 1015 PSI **RU** Рабочее давление 1015 PSI **UK** Робочий тиск 1015 PSI **LT** Darbinis slėgis 1015 PSI **LV** Darba spiediens 1015 PSI **ET** Töörõhk 1015 PSI **SK** Prevádzkový tlak 1 015 PSI **CZ** Pracovní tlak 1015 PSI



EN For M14 sockets **PL** Do gniazd M14 **RU** Для гнезд M14 **UK** Для гнізд M14 **LT** M14 lizdams **LV** M14 ligzdām **ET** Pesadele M14 **SK** Na zásuvky M14 **CZ** Pro konektory M14



EN For M18 sockets **PL** Do gniazd M18 **RU** Для гнезд M18 **UK** Для гнізд M18 **LT** M18 lizdams **LV** M18 ligzdām **ET** Pesadele M18 **SK** Na zásuvky M18 **CZ** Pro konektory M18



EN For drum brakes **PL** Do hamulców bębnowych **RU** Для барабанных тормозов **UK** Для барабанных гальм **LT** Būgniniams stabdžiams **LV** Trumuļa bremzēm **ET** Trummelpiduriteile **SK** Na bubnové brzdy **CZ** Pro bubnové brzdy



EN For assembly and disassembly of halogen lamps **PL** Do montażu i demontażu halogenów **RU** Для сборки и разборки галогенов **UK** Для складання і розбирання галогенів **LT** Halogeninių lemputių montavimui ir išmontavimui **LV** Halogēnlampu montāžai un demontāžai **ET** Halogeenide paigaldamiseks ja demonteerimiseks **SK** Na montáž a demontáž halogénů **CZ** Pro montáž a demontáž halogénů



EN For assembly and disassembly of wires and spark plugs **PL** Do montażu i demontażu przewodów i świec zapłonowych **RU** Для монтажа и демонтажа проводов и свечей зажигания **UK** Для монтажу і демонтажу дротів і свічок з апалення **LT** Laidų ir uždegiu žvakų įrengimui ir išmontavimui **LV** Aizdedzes vadu un sveču montāžai un demontāžai **ET** Juhtmete ja süüteküünlade paigaldamiseks ja demonteerimiseks **SK** Na instaláciu a demontáž káblů a zapalovacích sviečok **CZ** Pro montáž a demontáž kabelů a zapalovacích svíček



EN For: Opel, Rover, VW, Citroen, Ford, Fiat, Peugeot, Isuzu vehicles **PL** Do pojazdów marek: Opel, Rover, VW, Citroen, Ford, Fiat, Peugeot, Isuzu **RU** Для автомобилей марок: Opel, Rover, VW, Citroen, Ford, Fiat, Peugeot, Isuzu **UK** Для автомобілів марок: Opel, Rover, VW, Citroen, Ford, Fiat, Peugeot, Isuzu **LT** Automobiliams: Opel, Rover, VW, Citroen, Ford, Fiat, Peugeot, Isuzu **LV** Transportlīdzekļu zīmoliem: Opel, Rover, VW, Citroen, Ford, Fiat, Peugeot, Isuzu **ET** Sõidukimarkidele: Opel, Rover, VW, Citroen, Ford, Fiat, Peugeot, Isuzu **SK** Na vozidlá značiek: Opel, Rover, VW, Citroen, Ford, Fiat, Peugeot, Isuzu **CZ** Pro vozidla značek: Opel, Rover, VW, Citroen, Ford, Fiat, Peugeot, Isuzu



EN For: VW, BMW, Audi, Ford, Skoda, SEAT vehicles **PL** Do pojazdów marek: VW, BMW, Audi, Ford, Skoda, SEAT **RU** Для автомобилей VW, BMW, Audi, Ford, Skoda, SEAT **UK** Для автомобилей VW, BMW, Audi, Ford, Skoda, SEAT **LT** VW, BMW, Audi, Ford, Skoda, SEAT **LV** Transportlīdzekļu zīmoliem: VW, BMW, Audi, Ford, Skoda, SEAT **ET** Sõidukimarkidele: VW, BMW, Audi, Ford, Skoda, SEAT **SK** Na vozidlá značiek: VW, BMW, Audi, Ford, Skoda, SEAT **CZ** Pro vozidla značek: VW, BMW, Audi, Ford, Skoda, SEAT



EN For Audi vehicles **PL** Do pojazdów marki Audi **RU** Для автомобилей марки Audi **UK** Для автомобилей марки Audi **LT** Audi automobiliams **LV** Audi transportlīdzekļiem **ET** Audi marki sõidukitele **SK** Na vozidlá Audi **CZ** Pro vozidla značky Audi



EN For BMW vehicles **PL** Do pojazdów marki BMW **RU** Для автомобилей марки BMW **UK** Для автомобилей марки BMW **LT** BMW automobiliams **LV** BMW transportlīdzekļiem **ET** BMW marki sõidukitele **SK** Na vozidlá BMW **CZ** Pro vozidla značky BMW



EN For Fiat vehicles **PL** Do pojazdów marki Fiat **RU** Для автомобилей марки Fiat **UK** Для автомобилей марки Fiat **LT** Fiat automobiliams **LV** Fiat transportlīdzekļiem **ET** Fiat marki sõidukitele **SK** Na vozidlá Fiat **CZ** Pro vozidla značky Fiat



EN For FORD vehicles **PL** Do pojazdów marki FORD **RU** Для автомобилей марки FORD **UK** Для автомобилей марки FORD **LT** FORD automobiliams **LV** FORD transportlīdzekļiem **ET** FORD marki sõidukitele **SK** Na vozidlá FORD **CZ** Pro vozidla značky FORD



EN For Honda vehicles **PL** Do pojazdów marki Honda **RU** Для автомобилей марки Honda **UK** Для автомобилей марки Honda **LT** Honda automobiliams **LV** Honda transportlīdzekļiem **ET** Honda marki sõidukitele **SK** Na vozidlá Honda **CZ** Pro vozidla značky Honda



EN For Mazda vehicles **PL** Do pojazdów marki Mazda **RU** Для автомобилей марки Mazda **UK** Для автомобилей марки Mazda **LT** Mazda automobiliams **LV** Mazda transportlīdzekļiem **ET** Mazda marki sõidukitele **SK** Na vozidlá Mazda **CZ** Pro vozidla značky Mazda



EN For Opel vehicles **PL** Do pojazdów marki Opel **RU** Для автомобилей марки Opel **UK** Для автомобилей марки Opel **LT** Opel automobiliams **LV** Opel transportlīdzekļiem **ET** Opel marki sõidukitele **SK** Na vozidlá Opel **CZ** Pro vozidla značky Opel



EN For Peugeot vehicles **PL** Do pojazdów marki Peugeot **RU** Для автомобилей марки Peugeot **UK** Для автомобилей марки Peugeot **LT** Peugeot automobiliams **LV** Peugeot transportlīdzekļiem **ET** Peugeot marki sõidukitele **SK** Na vozidlá Peugeot **CZ** Pro vozidla značky Peugeot



EN For Renault vehicles **PL** Do pojazdów marki Renault **RU** Для автомобилей марки Renault **UK** Для автомобилей марки Renault **LT** Renault automobiliams **LV** Renault transportlīdzekļiem **ET** Renault marki sõidukitele **SK** Na vozidlá Renault **CZ** Pro vozidla značky Renault



EN For Volkswagen vehicles **PL** Do pojazdów marki Volkswagen **RU** Для автомобилей марки Volkswagen **UK** Для автомобилей марки Volkswagen **LT** Volkswagen automobiliams **LV** Volkswagen transportlīdzekļiem **ET** Volkswagen marki sõidukitele **SK** Na vozidlá Volkswagen **CZ** Pro vozidla značky Volkswagen



EN For Volvo and Lexus vehicles **PL** Do pojazdów marki Volvo i Lexus **RU** Для автомобилей марок Volvo и Lexus **UK** Для автомобилей марок Volvo i Lexus **LT** Volvo i Lexus automobiliams **LV** Volvo un Lexus transportlīdzekļiem **ET** Volvo ja Lexus marki sõidukitele **SK** Na vozidlá značiek Volvo a Lexus **CZ** Pro vozidla značky Volvo a Lexus



EN For Volvo vehicles **PL** Do pojazdów marki Volvo **RU** Для автомобилей марки Volvo **UK** Для автомобилей марки Volvo **LT** Volvo automobiliams **LV** Volvo transportlīdzekļiem **ET** Volvo marki sõidukitele **SK** Na vozidlá Volvo **CZ** Pro vozidla značky Volvo



EN For VW and Audi vehicles **PL** Do pojazdów VW i Audi **RU** Для автомобилей марок VW и Audi **UK** Для автомобилей марок VW i Audi **LT** VW i Audi automobiliams **LV** VW un Audi transportlīdzekļiem **ET** VW ja Audi sõidukitele **SK** Na vozidlá značiek VW a Audi **CZ** Pro vozidla VW a Audi



EN For copper and aluminium tubes **PL** Do rurek miedzianych i aluminiowych **RU** Для медных и алюминиевых труб **UK** Для медных и алюминиевых труб **LT** Variniams ir alumininiams vamzdžiams **LV** Vara un aluminiya caurulēm **ET** Vask- ja aluminiumpurudele **SK** Na medené a hliníkové rúry **CZ** Pro měděné a hliníkové trubky



EN For the engine - BOSCH injection **PL** Do silnika - wtrysk BOSCH **RU** Для двигателей - впрыск BOSCH **UK** Для двигунів - уприскування BOSCH **LT** Varikliai - įpurškimas BOSCH **LV** Motoram - BOSCH inžektors **ET** Mootorile - BOSCH sissepritse **SK** Na vstrekovací motor BOSCH **CZ** Pro motor - vstřik BOSCH



EN For the engine - DELPHI injection **PL** Do silnika - wtrysk DELPHI **RU** Для двигателей - впрыск DELPHI **UK** Для двигунів - уприскування DELPHI **LT** Varikliai - įpurškimas DELPHI **LV** Motoram - DELPHI inžektors **ET** Mootorile - DELPHI sissepritse **SK** Na vstrekovací motor DELPHI **CZ** Pro motor - vstřik DELPHI



EN For the engine - DENSO injection **PL** Do silnika - wtrysk DENSO **RU** Для двигателей - впрыск DENSO **UK** Для двигунів - уприскування DENSO **LT** Varikliai - įpurškimas DENSO **LV** Motoram - DENSO inžektors **ET** Mootorile - DENSO sissepritse **SK** Na vstrekovací motor DENSO **CZ** Pro motor - vstřik DENSO



EN For the engine - SIEMENS injection **PL** Do silnika - wtrysk SIEMENS **RU** Для двигателей - впрыск SIEMENS **UK** Для двигунів - уприскування SIEMENS **LT** Varikliai - įpurškimas SIEMENS **LV** Motoram - SIEMENS inžektors **ET** Mootorile - SIEMENS sissepritse **SK** Na vstrekovací motor SIEMENS **CZ** Pro motor - vstřik SIEMENS



EN For DISLA engine **PL** Do silnika DISLA **RU** Для двигателя DISLA **UK** Для двигуна DISLA **LT** DYZELINIAMI varikliui **LV** Dizēļmotoram **ET** Diiselmootorile **SK** Na motor DISLA **CZ** Pro motor DISLA



EN For the six cylinder engine **PL** Do silnika szściocylindrowego **RU** Для шестицилиндрового двигателя **UK** Для шестицилиндрового двигуна **LT** Šešių cilindų varikliui **LV** Sešu cilindru motoram **ET** Kuuesitindrilisele mootorile **SK** Na šestvalcový motor **CZ** Pro šestiválcový motor



EN For OHV, OHC, CHV engines **PL** DO silników OHV, OHC, CHV **RU** Для двигателей OHV, OHC, CHV **UK** Для двигунів OHV, OHC, CHV **LT** OHV, OHC, CHV varikliams **LV** OHV, OHC, CHV motoriem **ET** OHV, OHC, CHV mootoritale **SK** Na motory OHV, OHC, CHV **CZ** Pro motory OHV, OHC, CHV



EN For Schreder tire valves and tubes **PL** Do zaworów opon i detek typu Schredera **RU** Для шинных и трубных вентилях типа Schreder **UK** Для шинних і трубних вентилів типу Schreder **LT** Padangų vožtuvams ir „Schreder“ tipo kameroms **LV** Schreder tipa riepu un kameru vārstiem **ET** Rehvide ventilidete ja Schreder tüüpi sisekummidete **SK** Na ventily na pneumatikách a duších typu Schredera **CZ** Pro ventily pneumatik a duší typu Schredera



EN For service valves in refrigeration and air conditioning **PL** Do zaworów serwisowych w chłodnictwie i klimatyzacji **RU** Для сервисных клапанов для холодильных установок и кондиционеров **UK** Для сервисних клапанів для холодильних установок і кондиціонерів **LT** Artgarnavimų vožtuvams šaldymo ir oro kondicionavimo sistemose **LV** Servisa vārstiem dzesēšanas un kondicionēšanas sistēmās **ET** Jahutuse ja kliimaseadmete teenindusventilidetele **SK** Na servisné ventily v chladiacích a klimatizačných zariadeniach **CZ** Pro servisní ventily v chladírenství a klimatizaci



EN For spark plugs **PL** Do świec zapłonowych **RU** Для свечей зажигания **UK** Для свічок запалення **LT** Uždegimo žvakėms **LV** Aizdedzes svečēm **ET** Süüteküünaldele **SK** Na zapalovací sviečky **CZ** Pro zapalovací svíčky



EN Accuracy +/- 2 percent **PL** Dokładność +/- 2 procenty **RU** Точность +/- 2 процента **UK** Точність +/- 2 відсотки **LT** Tikslumas +/- 2 procentai **LV** Precizitāte +/- 2 procenti **ET** Täpsus +/- 2 protsenti **SK** Presnosť +/- 2 percentá **CZ** Přesnost +/- 2 procent



EN Setting accuracy 2-step **PL** Dokładność ustawienia 2 stopnie **RU** Точность установки 2 градуса **UK** Точність установки 2 градуси **LT** Nustatymo tikslumas 2 laipsniai **LV** Iestāšanās precizitāte 2 grādi **ET** Seadete täpsus 2 kraadi **SK** Nastavení přesnosti na dva stupně **CZ** Přesnost nastavení 2 stupně



EN Long articulated sockets - 160 mm **PL** Długie nasadki z przegubem - 160 mm **RU** Длинная головка с шарниром - 160 мм **UK** Довга голівка з шарніром - 160 мм **LT** Ilgos galvutės su sąrynu - 160 mm **LV** Garās mucinās ar sārniņu - 160 mm **ET** Pikad padrunid liigendiga - 160 mm **SK** Dlhý nadstavec s klbom - 160 mm **CZ** Dlouhé nástavce s kloubem - 160 mm



EN Length 175 mm **PL** Długość 175 mm **RU** Длина 175 мм **UK** Довжина 175 мм **LT** Ilgis 175 mm **LV** Garums 175 mm **ET** Pikkus 175 mm **SK** Dĺžka 175 mm **CZ** Délka 175 mm



EN Metal head length 150 mm **PL** Długość metalowej głowicy 150 mm **RU** Длина металлической головки 150 мм **UK** Довжина металевої голівки 150 мм **LT** Metalinės galvutės ilgis 150 mm **LV** Metāla galviņas garums 150mm **ET** Metallpea pikkus 150 mm **SK** Dĺžka kovovej hlavičky 150 mm **CZ** Délka kovové hlavice 150 mm



EN Total length 2 m **PL** Długość przewodu 2 m **RU** Длина кабеля 2 м **UK** Довжина кабелю 2 м **LT** Vamzdžio ilgis 2 m **LV** Vada garums 2 m **ET** Juhtme pikkus 2 m **SK** Dĺžka kábla 2 m **CZ** Délka vedení 2 m



EN Electronic handbrake **PL** Elektroniczny hamulec ręczny **RU** Электронный ручной тормоз **UK** Електронне ручне гальмо **LT** Elektroninis rankinis stabdys **LV** Elektroniskā manušā bremze **ET** Elektrooniline käsipidur **SK** Elektronická ručná brzda **CZ** Elektronická ruční brzda



EN Trapezoidal thread **PL** Gwint trapezoidalny **RU** Трапецевидная резьба **UK** Трапецевидне різьблення **LT** Trapecinis sriegis **LV** Trapecveida vītne **ET** Trapetskeere **SK** Trápézový závit **CZ** Trápézový závit



EN Metric connecting threads M10x1 **PL** Gwint przyłączeniowe metryczne M10x1 **RU** Метрическая соединительная резьба M10x1 **UK** Метричне сполучне різьблення M10 x 1 **LT** Sujungimo sraigai metriniai M10x1 **LV** Metriskās savienojuma vītnes M10x1 **ET** Meetrilised ühenduskeermed M10x1 **SK** Pripojovací závity metrické M10x1 **CZ** Metrické přípojovací závity M10x1



EN Depth 43 mm **PL** Głębokość 43 mm **RU** Глубина 43 мм **UK** Глибина 43 мм **LT** Gylis 43 mm **LV** Dziļums 43 mm **ET** Stigavus 43 mm **SK** Hĺbka 43 mm **CZ** Hĺoubka 43 mm



EN Aluminium head **PL** Głowica aluminiowa **RU** Алюминиевая головка **UK** Алюмінієва голівка **LT** Aluminiio galvutė **LV** Aluminiija galviņa **ET** Aluminiumpesa **SK** Hliníková hlavička **CZ** Hliníková hlavice



EN Die-cast zinc head **PL** Głowica z odlewu cynku **RU** Литая цинковая головка **UK** Лита цинкова голівка **LT** Cinko lydinio galvutė **LV** Galviņa no lietā cinka **ET** Tsingi survealvust pea **SK** Hlavička z liateho zinku **CZ** Hlavice z odlitku zinku



EN Main expansion bolt 127 mm **PL** Główna śruba rozporajaca 127 mm **RU** Основной распорный болт 127 мм **UK** Основний болт розпоры 127 мм **LT** Pagrindinis varžtas, skečiamasis 127 mm **LV** Galvenā izplešanās skrūve 127 mm **ET** Peamine survekrvi 127 mm **SK** Hlavná rozperná skrutka 127 mm **CZ** Hlavní rozpěrný šroub 127 mm



EN Hooks **PL** Haczyki **RU** Крючки **UK** Гачки **LT** Kabliukai **LV** Āķi **ET** Konksud **SK** Háčky **CZ** Háčky



EN Number of arms 8 **PL** Ilość ramion 8 **RU** Количество рычагов 8 **UK** Кількість рычагів 8 **LT** Pečių skaičius 8 **LV** Stiepu daudzums 8 **ET** Ūlgade arv 8 **SK** Počet ramien 8 **CZ** Počet ramen 8



EN One-time flow volume 1.2 cm³ **PL** Jednorazowa objętość tłoczenia 1,2 cm³ **RU** Одноразовый объем подачи 1,2 см³ **UK** Одноразовий об'єм подання 1,2 см³ **LT** Vienkartinė slėgimo talpa 1,2 cm³ **LV** Vienreizējais padeves tilpums 1,2 cm³ **ET** Ühekordne survemahut 1,2 cm³ **SK** Jednorázový výtlačný objem 1,2 cm³ **CZ** Jednorázový objem výtlačku 1,2 cm³



EN One-time flow volume 2.4 cm³ **PL** Jednorazowa objętość tłoczenia 2,4 cm³ **RU** Одноразовый объем подачи 2,4 см³ **UK** Одноразовий об'єм подання 2,4 см³ **LT** Vienkartinė slėgimo talpa 2,4 cm³ **LV** Vienreizējais padeves tilpums 2,4 cm³ **ET** Ühekordne survemahut 2,4 cm³ **SK** Jednorázový výtlačný objem 2,4 cm³ **CZ** Jednorázový objem výtlačku 2,4 cm³

 **0,25 l** EN One-time flow portion 0.25 l PL Jednorazowa porcja tłoczenia 0,25 l RU Разовая подача 0,25 л UK Разове подання 0,25 л LT Vienkartinė slėgimo dozė 0,25 l LV Vienreizējā ražēšanas daļa 0,25 l ET Ühekordne surveportsjon 0,25 l SK Jednorazová dávka výtaku 0,25 l CZ Jednorázová porce výtaku 0,25 l

0 - 80 mil EN Units and measurement range 0 - 80 mil PL Jednostki i zakres pomiaru 0 - 80 mil RU Единицы и диапазон измерения 0 - 80 миль UK Одиниці і діапазон виміру 0 - 80 миль LT Matavimo vienetai ir diapazonas 0 - 80 mil LV Mērvienības un mērījumu diapazons 0 - 80 jūdzes ET Ühikud ja mõõtevahemik 0 - 80 mil SK Jednotky a rozsah merania 0 - 80 mil CZ Jednotky a rozsah měření 0-80 mil

0 - 2 mm EN Units and measurement range 0-2 mm PL Jednostki i zakres pomiaru 0-2 mm RU Единицы и диапазон измерения 0-2 мм UK Одиниці і діапазон виміру 0-2 мм LT Matavimo vienetai ir diapazonas 0-2 mm LV Mērvienības un mērījumu diapazons 0 - 2 mm ET Ühikud ja mõõtevahemik 0-2 mm SK Jednotky a rozsah merania 0 - 2 mm CZ Jednotky a rozsah měření 0-2 mm

RING x2 EN Clip x2 PL Klips x2 RU Зажим x2 UK Затиск x2 LT Spaustelis x2 LV Saspraude x2 ET Keerme mõõtmel x2 SK Svorka x2 CZ Klips x2

 EN Hex key PL Klucz sześciokątny RU Шестигранный ключ UK Шестигранный ключ LT Šešiakampis raktas LV Seškanšu atslēga ET Kuuskantvõti SK Šesthranný kľúč CZ Šestihřanný klíč

 **x4** EN 4-jaw tip with female thread M10x1 PL Końcówka 4-szczętkowa z gwintem wewnętrznym M10x1 RU 4-х зажимной наконечник с внутренней резьбой M10 x 1 UK 4-хзажимной наконечник з внутрішнім різьбленням M10 x 1 LT 4-dantis antgalis su vidiniu sriegiu M10x1 LV 4 sprītu uzgalis ar iekšējo vītņu M10x1 ET 4 haaratsiga padrun sisekeerme M10x1 SK 4-čelustová koncovka s vnútorným závitom M10x1 CZ Koncovka se 4 čelistmi s vnitřním závitom M10x1

 **4 mm STOP** EN 12 mm round tip with a 4 mm groove cut with a locking device PL Końcówka okrągła 12 mm z nacięciem 4 mm z blokadą RU Наконечник круглый 12 мм с вырезом 4 мм с фиксатором UK Накінецьник круглий 12 мм з вирізом 4 мм з фіксоватором LT Arpalus antgalis 12 mm su įpjova 4 mm ir blokatoriumu LV Apaļš uzgalis 12 mm ar iegrīzumu 4 mm un bloķētāju ET 4 mm lõike ja lukustusega ümar otsik 12 mm SK Okrúhla koncovka 12 mm so zárezom 4 mm so zarúčkou CZ Kulatá koncovka 12 mm se zářezem 4 mm s blokáci

 **Ø12 mm** EN Round tip 12 mm PL Końcówka okrągła 12 mm RU Круглый наконечник 12 мм UK Круглий накінецьник 12 мм LT Arpalus antgalis 12 mm LV Apaļš uzgalis 12 mm ET Ümar otsik 12 mm SK Okrúhla koncovka 12 mm CZ Kulatá koncovka 12 mm

MAX 4 Bar EN Maximum pressure 4 bar PL Maksymalne ciśnienie 4 bary RU Максимальное давление 4 бар UK Максимальний тиск 4 паніє LT Maksimalus slėgis 4 barai LV Maksimālais spiediens 4 bāri ET Maksimaalne rõhk 4 baari SK Maximálny tlak 4 bary CZ Maximální tlak 4 bary

MAX 700 BAR/ 10150 PSI EN Maximum pressure 700 bar PL Maksymalne ciśnienie 700 barów RU Максимальное давление 700 бар UK Максимальний тиск 700 паніє LT Maksimalus slėgis 700 bary LV Maksimālais spiediens 700 bāri ET Maksimaalne rõhk 700 baari SK Maximálny tlak 700 barov CZ Maximální tlak 700 barů

MAX -1 Bar EN Maximum underpressure -1 bar PL Maksymalne podciśnienie -1 bar RU Максимальное поддавление -1 бар UK Максимальний підтиск -1 бар LT Maksimalus neigiamas spėgis -1 bar LV Maksimālais vakuums -1 bārs ET Maksimaalne vaakum -1 baari SK Maximálny podtlak -1 bar CZ Maximální podtlak -1 bar

HDPE EN Material HDPE PL Materiał HDPE RU Материал HDPE UK Матеріал HDPE LT Medžiaga HDPE LV Materiāls HDPE ET Materjal HDPE SK Materiál HDPE CZ Materiál HDPE

NYLON EN Material NYLON PL Materiał NYLON RU Материал NYLON UK Матеріал NYLON LT Medžiaga NAILONAS LV Materiāls NYLON ET Materjal NYLON SK Materiál NYLON CZ Materiál NYLON

STEEL EN Material STEEL PL Materiał STEEL RU Материал СТАЛЬ UK Матеріал СТАЛЬ LT Medžiaga STEEL LV Materiāls STEEL ET Materjal STEEL SK Materiál STEEL CZ Materiál STEEL

1.1 l EN Capacity 1.1 l PL Pojemność 1,1 l RU Емкость 1,1 л UK Місткість 1,1 л LT Talpa 1,1 l LV Tilpums 1,1 l ET Maht 1,1 l SK Objem 1,1 l CZ Objem 1,1 l

D:S =12:1 EN Measurement field 12x1 PL Pole pomiaru 12x1 RU Поле измерения 12x1 UK Поле виміру 12x1 LT Matavimo laukas 12x1 LV Mērījumu lauks 12x1 ET Mõõtevälid 12x1 SK Meracia plocha 12x1 CZ Pole měření 12x1

 **45-90 cm** EN Adjustable pump length 45-90 cm PL Regulowana długość pompy 45-90 cm RU Регулируемая длина насоса 45-90 см UK Регульована довжина насоса 45-90 см LT Reguliuojamas siurblio ilgis 45-90 cm LV Regulējams sūkņa garums 45-90 cm ET Pumba reguleeritav pikkus 45-90 cm SK Nastavitelná délka čerpadla 45 - 90 cm CZ Nastavitelná délka čerpadla 45 - 90 cm

9V EN Battery type 9V PL Rodzaj baterii 9 V RU Тип батареи 9 В UK Тип батареї 9 В LT Baterijos tipas 9 V LV Baterijas tips 9 V ET Patarei liik 9 V SK Druh batérie 9 V CZ Typ baterie 9 V

CR 2032 3V EN Battery type CR2032 3 V PL Rodzaj baterii CR2032 3 V RU Тип батареи CR2032 3 В UK Тип батареї CR2032 3 В LT Baterijos tipas CR2032 3 V LV Baterijas tips CR2032 3 V ET Patarei liik CR2032 3 V SK Druh batérie CR2032 3 V CZ Typ baterie CR2032 3 V

 **ADBLUE** EN Fluid type ADBLUE PL Rodzaj płynu ADBLUE RU Тип жидкости ADBLUE UK Тип рідини ADBLUE LT Skysčio rūšis ADBLUE LV Šķidrums tips ADBLUE ET Vedeliku liik ADBLUE SK Druh kvapaliny ADBLUE CZ Typ kapaliny ADBLUE

 **DIESEL** EN Fluid type DIESEL PL Rodzaj płynu DIESEL RU Тип жидкости ДИЗЕЛЬ UK Тип рідини ДИЗЕЛЬ LT Skysčio rūšis DYZELINAS LV Šķidrums tips DIESEL ET Vedeliku liik DISEL SK Druh kvapaliny DIESEL CZ Typ kapaliny DIESEL

DOT 3/4/5 EN Type of brake fluid DOT 3, 4, 5 PL Rodzaj płynu hamulcowego DOT 3, 4, 5 RU Тип тормозной жидкости DOT 3, 4, 5 UK Тип гальмівної рідини DOT 3, 4, 5 LT Stabdžių skysčio tipas DOT 3, 4, 5 LV Bremžu šķidrums tips DOT 3, 4, 5 ET Pidurivedeliku liik DOT 3, 4, 5 SK Druh brzdovej kvapaliny DOT 3, 4, 5 CZ Typ brzdové kapaliny DOT 3, 4, 5

 **OIL** EN Fluid type OIL PL Rodzaj płynu OLEJ RU Тип жидкости МАСЛО UK Тип рідини ОЛІЯ LT Skysčio rūšis ALYVA LV Šķidrums tips EĻĀ ET Vedeliku liik OLI SK Druh kvapaliny OLEJ CZ Typ kapaliny OLEJ

 **WATER** EN Fluid type WATER PL Rodzaj płynu WODA RU Тип жидкости ВОДА UK Тип рідини ВОДА LT Skysčio rūšis VANDUO LV Šķidrums tips ŪDENS ET Vedeliku liik VESI SK Druh kvapaliny VODA CZ Typ kapaliny VODA

PETROL EN Engine type Gasoline PL Rodzaj silnika Benzyna RU Тип двигателя Бензин UK Тип двигуна Бензин LT Skysčio rūšis Benzinas LV Motora veids Benzīns ET Mootori liik Bensiin SK Druh motora Benzin CZ Typ motoru Benzin

DIESEL EN Engine type DIESEL PL Rodzaj silnika DIESEL RU Тип двигателя ДИЗЕЛЬ UK Тип двигуна ДИЗЕЛЬ LT Skysčio rūšis Dyzelinis LV Motora veids Dīzēlis ET Mootori liik Diisell SK Druh motora DIESEL CZ Typ motoru DIESEL

TYPE E EN Pin type Type E PL Rodzaj zawleczy Type E RU Шплинт типа E UK Шплінт типу E LT Kaiščių tipas „E“ tipo LV Cilpiņas tips Type E ET E tüüpi seibid SK Druh závlačky Type E CZ Typ závlačky Type E

BARREL SIZE 50, 60, 200 l EN Barrel sizes 50, 60, 200 l PL Rozmiar beczek 50, 60, 200 l RU Объем барабана 50, 60, 200 л UK Об'єм барабана 50, 60, 200 л LT Statinių dydis 50, 60, 200 l LV Mucis izmērs 50, 60, 200 l ET Tünnide suurus 50, 60, 200 l SK Velkost sudov 50, 60, 200 l CZ Velikost sudů 50, 60, 200 l

M10 x1.0 EN Thread size M10x1.0 PL Rozmiar gwintu M10x1.0 RU Размер резьбы M10x1.0 UK Розмір різьблення M10 x 1.0 LT Sriegio dydis M10x1.0 LV Vītnes izmērs M10x1.0 ET Keerme mõõtmel M10x1.0 SK Rozmer závitů M10x1.0 CZ Velikost závitů M10x1.0

M10 -M18 EN Thread size M10-M18 PL Rozmiar gwintu M10-M18 RU Размер резьбы M10-M18 UK Розмір різьблення M10 - M18 LT Sriegio dydis M10-M18 LV Vītnes izmērs M10-M18 ET Keerme mõõtmel M10-M18 SK Rozmer závitů M10 - M18 CZ Velikost závitů M10-M18

M12 x1.25 EN Thread size M12x1.25 PL Rozmiar gwintu M12x1.25 RU Размер резьбы M12x1.25 UK Розмір різьблення M12 x 1.25 LT Sriegio dydis M12x1.25 LV Vītnes izmērs M12x1.25 ET Keerme mõõtmel M12x1.25 SK Rozmer závitů M12x1.25 CZ Velikost závitů M12x1.25

M12 -M18 EN Thread size M12-M18 PL Rozmiar gwintu M12-M18 RU Размер резьбы M12-M18 UK Розмір різьблення M12 - M18 LT Sriegio dydis M12-M18 LV Vītnes izmērs M12-M18 ET Keerme mõõtmel M12-M18 SK Rozmer závitů M12 - M18 CZ Velikost závitů M12-M18

M14 x1.5 EN Thread size M14x1.5 PL Rozmiar gwintu M14x1.5 RU Размер резьбы M14x1.5 UK Розмір різьблення M14 x 1,5 LT Sriegio dydis M14x1.5 LV Vītnes izmērs M14x1.5 ET Keerme mõõtmel M14x1.5 SK Rozmer závitů M14x1.5 CZ Velikost závitů M14x1.5

M18 x1.5 EN Thread size M18x1.5 PL Rozmiar gwintu M18x1.5 RU Размер резьбы M18x1.5 UK Розмір різьблення M18 x 1,5 LT Sriegio dydis M18x1.5 LV Vītnes izmērs M18x1.5 ET Keerme mõõtmel M18x1.5 SK Rozmer závitů M18x1.5 CZ Velikost závitů M18x1.5

10x1 mm EN Belt size 10x1 PL Rozmiar taśmy 10x1 mm RU Размер ленты 10x1 мм UK Розмір стрічки 10x1 мм LT Juostos dydis 10x1 mm LV Jostas izmērs 10x1 mm ET Teibi mõõtmel 10x1 mm SK Rozmer pásy 10x1 mm CZ Velikost pásy 10x1 mm

10 mm x2 EN Plug size 10 mmx2 PL Rozmiar zatycki 10 mmx2 RU Размер штекера 10 ммx2 UK Розмір штекера 10 мм x 2 LT Kaištelio dydis 10 mmx2 LV Aizbāžņa izmērs 10 mmx2 ET Otsakatte mõõtmel 10 mmx2 SK Rozmer zástrčky 10 mmx2 CZ Velikost zátky 10 mmx2

13 mm x2 EN Plug size 13 mmx2 PL Rozmiar zatycki 13 mmx2 RU Размер штекера 13 ммx2 UK Розмір штекера 13 мм x 2 LT Kaištelio dydis 13 mmx2 LV Aizbāžņa izmērs 13 mmx2 ET Otsakatte mõõtmel 13 mmx2 SK Rozmer zástrčky 13 mmx2 CZ Velikost zátky 13 mmx2

8 mm x2 EN Plug size 8 mmx2 PL Rozmiar zatycki 8 mmx2 RU Размер штекера 8 ммx2 UK Розмір штекера 8 мм x 2 LT Kaištelio dydis 8 mmx2 LV Aizbāžņa izmērs 8 mmx2 ET Otsakatte mõõtmel 8 mmx2 SK Rozmer zástrčky 8 mmx2 CZ Velikost zátky 8 mmx2

16mm 24mm EN Screw size 16 and 24 mm PL Rozmiar śrub 16 i 24 mm RU Размер болта 16 и 24 мм UK Розмір болта 16 і 24 мм LT Varžtų dydis nuo 16 iki 24 mm LV Skrūvju izmērs 16 un 24 mm ET Kruvide mõõtmel 16 ja 24 mm SK Velkost skrutiček 16 a 24 mm CZ Velikost šroubů 16 a 24 mm

BRUSHLESS EN Brushless motor PL Silnik bezszczotkowy RU Бесщеточный двигатель UK Безщітковий двигун LT Bešepetis variklis LV Bezskūtu motors ET Harjademootor SK Bezkeřový motor CZ Bezkartáčový motor

VAG EN VAG engines PL Silniki VAG RU Двигатели VAG UK Двигуни VAG LT VAG varikliai LV Bezskūtu motors ET Harjademootor SK Motory VAG CZ Motory VAG

scrapers 260 mm 225 mm EN Scraper PL Skrobaki RU Скребки UK Шкрябання LT Grandikliai LV Skrāpi ET Kaabitsad SK Škrabky CZ Škrábky

← 124 SIZES EN Extension springs 124 sizes PL Sprężynki rozprężne 124 rozmiarów RU Пружины растяжения 124 размера UK Пружини розтягування 124 розміри LT Skečiamosios spyruoklės 124 dydžiai LV Iztiepšanas atsperes 124 izmēri ET Pikendusvedrud 124 suurust SK Predlžovacie pružiny 124 veľkosti CZ Roztažné pružiny, 124 velikosti

→ 76 SIZES EN Compression springs 76 sizes PL Sprężynki ściiskające 76 rozmiarów RU Пружины сжатия 76 размеров UK Пружини стискування 76 розмірів LT Suspaudimo spyruoklės 76 dydžiai LV Saspiešanas atsperes 76 izmēri ET Survevedrud 76 suurust SK Tlačné pružiny 76 veľkostí CZ Přítlačné pružiny 76 velikosti

K-KE-JETRONIC SIS EN K-KEJETRONIC injection systems **PL** Systemy wtrysków K-KEJETRONIC **RU** Системы впрыска K-KEJETRONIC **UK** Системи впорскування K-KEJETRONIC **LT** Įpurškimo sistemos K-KEJETRONIC **LV** Iesmidzināšanas sistēmas K-KEJETRONIC **ET** K-KEJETRONIC sissepritsüsteemid **SK** Vstrekovacie systémy K-KEJETRONIC **CZ** Vstříkovací systémy K-KEJETRONIC

KE-JETRONIC KIC EN KEJETRONIC KIC SIS injection systems **PL** Systemy wtrysków KEJETRONIC KIC SIS **RU** Системы впрыска KEJETRONIC KIC SIS **UK** Системи впорскування KEJETRONIC KIC SIS **LT** Įpurškimo sistemos KEJETRONIC KIC SIS **LV** Iesmidzināšanas sistēmas KEJETRONIC KIC SIS **ET** KEJETRONIC KIC SIS sissepritsüsteemid **SK** Vstrekovacie systémy KEJETRONIC KIC SIS **CZ** Vstříkovací systémy KEJETRONIC KIC SIS

L-JETRONIC LIW EN LJETRONIC LIW injection systems **PL** Systemy wtrysków LJETRONIC LIW **RU** Системы впрыска LJETRONIC LIW **UK** Системи впорскування LJETRONIC LIW **LT** Įpurškimo sistemos LJETRONIC LIW **LV** Iesmidzināšanas sistēmas LJETRONIC LIW **ET** LJETRONIC LIW sissepritsüsteemid **SK** Vstrekovacie systémy LJETRONIC LIW **CZ** Vstříkovací systémy LJETRONIC LIW

8mm EN 8 mm gap **PL** Szczelina 8 mm **RU** Зазор 8 мм **UK** Проміжок 8 мм **LT** Tarpas 8 mm **LV** Sprauga 8 mm **ET** Pilu 8 mm **SK** Rozpera 8 mm **CZ** Štěrba 8 mm

35-42 mm EN Range of supported sizes 35 - 42 mm **PL** Zakres obsługiwanych rozmiarów 35 - 42 mm **RU** Диапазон установки 35 - 42 мм **UK** Діапазон установки 35 - 42 мм **LT** Galimų dydžių diapazonas 35-42 mm **LV** Izmēru diapazons 35-42 mm **ET** Teenindatavate mõõtmete vahemik 35 - 42 mm **SK** Rozsah podporovaných rozmerov 35 - 42 mm **CZ** Rozsah obsluhovaných rozměrů 35 - 42 mm

13 mm EN Flap width 13 mm **PL** Szerokość listków 13 mm **RU** Ширина листа 13 мм **UK** Ширина листа 13 мм **LT** Lapelių plotis 13 mm **LV** Asmeņu platumis 13 mm **ET** Lehtede laius 13 mm **SK** Šírka listkov 13 mm **CZ** Šírka listů 13 mm

19/22/25/38 mm EN Chisel widths 19, 22, 25, 38 mm **PL** Szerokości dłuta 19, 22, 25, 38 mm **RU** Ширина зубила 19, 22, 25, 38 мм **UK** Ширина зубила 19, 22, 25, 38 мм **LT** Katto ilgis 19, 22, 25, 38 mm **LV** Kalta platumis 19, 22, 25, 38 mm **ET** Peitli laiused 19, 22, 25, 38 mm **SK** Šírky dláta 19, 22, 25, 38 mm **CZ** Šírky dlátů 19, 22, 25, 38 mm

needle 210 mm EN Spike **PL** Szpikulec **RU** Указатель **UK** Показчик **LT** Iešmas **LV** Iesms **ET** Naaskel **SK** Vodec **CZ** Jehlice s rukojetí

WET/GEL/AGM/Ca-Ca EN Battery type WET, GEL, AGM, Ca-Ca **PL** Typ akumulatora WET, GEL, AGM, Ca-Ca **RU** Тип аккумулятора WET, GEL, AGM, Ca-Ca **UK** Тип акумулятора WET, GEL, AGM, Ca-Ca **LT** Akumuliatoriaus tipas WET, GEL, AGM, Ca-Ca **LV** Akumulatora tips WET, GEL, AGM, Ca-Ca **ET** Aku tüüp WET, GEL, AGM, Ca-Ca **SK** Druh batérie WET, GEL, AGM, Ca-Ca **CZ** Typ akumulátoru WET, GEL, AGM, Ca-Ca

WET EN Battery type WET **PL** Typ akumulatora WET **RU** Тип батареи WET **UK** Тип батареї WET **LT** Akumuliatoriaus tipas WET **LV** Akumulatora tips WET **ET** Aku tüüp WET **SK** Druh batérie WET **CZ** Typ akumulátoru WET

AV EN AV valve **PL** Wentyl AV **RU** AV-клапан **UK** AV-клапан **LT** Ventilis AV **LV** Ventilis AV **ET** AV ventil **SK** Ventil AV **CZ** Ventil AV

17 mm EN Flat wrench outlet 17 mm **PL** Wyjście klucz płaski 17 mm **RU** Выход плоский ключ 17 мм **UK** Вихід плоский ключ 17 мм **LT** Išvestis plokščiasis raktas 17 mm **LV** Izeja plakānā atslēga 17 mm **ET** Lehtvõtme ava 17 mm **SK** Výstup plochý klíč 17 mm **CZ** Výstup plochý klíč 17 mm

22 mm EN Flat wrench outlet 22 mm **PL** Wyjście klucz płaski 22 mm **RU** Выход плоский ключ 22 мм **UK** Вихід плоский ключ 22 мм **LT** Išvestis plokščiasis raktas 22 mm **LV** Izeja plakānā atslēga 22 mm **ET** Lehtvõtme ava 22 mm **SK** Výstup plochý klíč 22 mm **CZ** Výstup plochý klíč 22 mm

1/2" EN Square outlet 1/2 inch **PL** Wyjście na kwadrat 1/2 cala **RU** Квадратный выход 1/2 дюймов **UK** Квадратний вихід 1/2 дюйма **LT** Išvestis kvadratu 1/2 colio **LV** Izeja kvadrātam 1/2 collas **ET** Ruut ava 1/2 tolti **SK** Štvorcový výstup 1/2 palce **CZ** Výstup na čtverec 1/2 colou

3/8" EN Square outlet 3/8 inch **PL** Wyjście na kwadrat 3/8 cala **RU** Квадратный выход 3/8 дюймов **UK** Квадратний вихід 3/8 дюйма **LT** Išvestis kvadratu 3/8 colio **LV** Izeja kvadrātam 3/8 collas **ET** Ruut ava 3/8 tolti **SK** Štvorcový výstup 3/8 palce **CZ** Výstup na čtverec 3/8 colou

LED DISPLAY EN LED display **PL** Wyświetlacz LED **RU** Светодиодный дисплей **UK** Светлодіодний дисплей **LT** LED ekranas **LV** LED displejs **ET** LED kuvar **SK** LED displej **CZ** LED displej

300mm EN 300 mm hose **PL** Wążek 300 mm **RU** Шланг 300 мм **UK** Шланг 300 мм **LT** Žarna 300 mm **LV** Šūtene 300 mm **ET** Voolik 300 mm **SK** Hadička 300 mm **CZ** Hadička 300 mm

280mm EN Igelit hose 280 mm **PL** Wążek igielitowy 280 mm **RU** Шланг игольчатый 280 мм **UK** Шланг голчастий 280 мм **LT** PVC žarna 280 mm **LV** Igelīta šūtene 280 mm **ET** Plastvoolik 280 mm **SK** Plastová hadička 280 mm **CZ** PVC hadička 280 mm

10-180 mm EN Operating range 10-180 mm **PL** Zakres pracy 10-180 mm **RU** Рабочий диапазон 10-180 мм **UK** Робочий діапазон 10-180 мм **LT** Darbinis diapazonas 10-180 mm **LV** Darba diapazons 10-180 mm **ET** Tööalatus 10-180mm **SK** Pracovní rozsah 10-180 mm **CZ** Pracovní rozsah 10-180 mm

305 mm EN Operating range 305 mm **PL** Zakres pracy 305 mm **RU** Рабочий диапазон 305 мм **UK** Робочий діапазон 305 мм **LT** Darbo diapazonas 305 mm **LV** Darba diapazons 305 mm **ET** Tööalatus 305mm **SK** Pracovní rozsah 305 mm **CZ** Pracovní rozsah 305 mm

355 mm EN Operating range 355 mm **PL** Zakres pracy 355 mm **RU** Рабочий диапазон 355 мм **UK** Робочий діапазон 355 мм **LT** Darbo diapazonas 355 mm **LV** Darba diapazons 355 mm **ET** Tööalatus 355mm **SK** Pracovní rozsah 355 mm **CZ** Pracovní rozsah 355 mm

7/16" EN HEX 7/16 inch **PL** HEX 7/16 cala **RU** HEX 7/16 дюймов **UK** HEX 7/16 дюйма **LT** HEX 7/16 colio **LV** HEX 7/16 collas **ET** HEX 7/16 tolti **SK** HEX 7/16 palcov **CZ** HEX 7/16 colou

18-54 mm EN Operating range of the tip 18-54 mm **PL** Zakres pracy końcówki 18-54 mm **RU** Рабочий диапазон насадки 18-54 мм **UK** Робочий діапазон насадки 18-54 мм **LT** Angtali darbinis diapazonas 18-54 mm **LV** Uzgaļa darba diapazons 18-54 mm **ET** Otsiku tööalatus 18-54 mm **SK** Pracovní rozsah koncovky 18 - 54 mm **CZ** Pracovní rozsah koncovky 18-54 mm

-50°C +125°C EN Temperature range -50 to 125°C **PL** Zakres temperatur -50 do 125°C **RU** Диапазон температур -50 до 125°C **UK** Діапазон температур -50 до 125°C **LT** Temperatūrų diapazonas -50 iki 125°C **LV** Temperatūras diapazons -50 līdz 125°C **ET** Temperatuuride vahemik -50 kuni 125°C **SK** Teplotný rozsah -50 až 125°C **CZ** Rozsah teplot -50 až 125°C

30,5 mm EN Inner diameter 30,5 mm **PL** Średnica wewnętrzna 30,5 mm **RU** Внутренний диаметр 30,5 мм **UK** Внутрішній діаметр 30,5 мм **LT** Vidinis diametras 30,5 mm **LV** Iekšējais diametrs 30,5 mm **ET** Sisemine läbimõõt 30,5 mm **SK** Vnútorý priemer 30,5 mm **CZ** Vnitřní průměr 30,5 mm

32,5 mm EN Outer diameter 32,5 mm **PL** Średnica zewnętrzna 32,5 mm **RU** Внутренний диаметр 32,5 мм **UK** Внутрішній діаметр 32,5 мм **LT** Vidinis diametras 32,5 mm **LV** Iekšējais diametrs 32,5 mm **ET** Sisemine läbimõõt 32,5 mm **SK** Vnútorý priemer 32,5 mm **CZ** Vnitřní průměr 32,5 mm

Ø8 mm EN Hose diameter 8 mm **PL** Średnica węża 8 mm **RU** Диаметр шланга 8 мм **UK** Діаметр шлангу 8 мм **LT** Žarnos diametras 8 mm **LV** Šūtenes garums 8 mm **ET** Vooliku läbimõõt 8 mm **SK** Priemer hadičky 8 mm **CZ** Průměr hadičky 8 mm

30-35 mm 35-40 mm 40-45 mm EN Bar diameters 30-35 mm, 35-40 mm, 40-45 mm **PL** Średnice drążków 30-35 mm, 35-40 mm, 40-45 mm **RU** Диаметр стержня 30-35 мм, 35-40 мм, 40-45 мм **UK** Діаметр стержня 30-35 мм, 35-40 мм, 40-45 мм **LT** Svirtelių skermuo 30-35 mm 35-40 mm, 40-45 mm **LV** Stiepu diametri 30-35 mm, 35-40 mm, 40-45 mm **ET** Varraste läbimõõdud 30-35 mm, 35-40 mm, 40-45 mm **SK** Priemer tyčí 30-35 mm 35-40 mm, 40-45 mm **CZ** Průměr tyčí 30-35 mm, 35-40 mm, 40-45 mm

AUTOLOCK EN Automatic lock **PL** Automatyczna blokada **RU** Автоматическая блокировка **UK** Автоматичне блокування **LT** Automatinė blokada **LV** Automātiska bloķēšana **ET** Automaatne lukustus **SK** Automatická uzávěrka **CZ** Automatická blokáce

BX4 Cut EN 4-blade drill bit **PL** Wiertło 4-ostrzowe **RU** Сверло с 4 лезвиями **UK** Свердло з 4 лезами **LT** 4-ašmenis grąžtas **LV** 4 asmeņu urbis **ET** 4-teraline puur **SK** 4-koťúčový vrták **CZ** Vrták 4 čepele

120mm EN Drill length 120 PL Długość wiertła 120 **RU** Длина сверла 120 **UK** Довжина сверла 120 **LT** Grąžto ilgis 120 **LV** Urbja garums 120 **ET** Puuri pikkus 120 **SK** Dĺžka vrtáka 120 **CZ** Délka vrtáku 120

130mm EN Drill length 130 PL Długość wiertła 130 **RU** Длина сверла 130 **UK** Довжина сверла 130 **LT** Grąžto ilgis 130 **LV** Urbja garums 130 **ET** Puuri pikkus 130 **SK** Dĺžka vrtáka 130 **CZ** Délka vrtáku 130

50 mm EN Keyhole depth 50 mm **PL** Głębokość otworu 50 mm **RU** Глубина отверстия 50 мм **UK** Глибина отвору 50 мм **LT** Pjūklo angoms gylis 50 mm **LV** Caurumu urbjā dziļums 50 mm **ET** Augusae sügavus 50 mm **SK** Hĺbka dierovej píly 50 mm **CZ** Hĺoubka vykrúžovacieho vrtáku 50 mm

38 mm EN Drilling depth 38 mm **PL** Głębokość wiercenia 38 mm **RU** Глубина сверления 38 мм **UK** Глибина свердління 38 мм **LT** Gręžimo gylis 38 mm **LV** Urbšanas dziļums 38 mm **ET** Puuri-mise sügavus 38 mm **SK** Hĺbka vrtania 38 mm **CZ** Hĺoubka vrtání 38 mm

7/16" EN HEX 7/16 inch **PL** HEX 7/16 cala **RU** HEX 7/16 дюймов **UK** HEX 7/16 дюйма **LT** HEX 7/16 colio **LV** HEX 7/16 collas **ET** HEX 7/16 tolti **SK** HEX 7/16 palcov **CZ** HEX 7/16 colou

x 4 EN Number of blades x4 **PL** Ilość ostrzy x4 **RU** Количество лезвий x4 **UK** Кількість лез x4 **LT** Ašmenų skaičius x4 **LV** Asmeņu skaits x4 **ET** Terade arv x4 **SK** Počet čepelí x4 **CZ** Počet čepelí x4

10 TPI EN Number of teeth 10 TPI **PL** Ilość zębów 10 TPI **RU** Количество зубьев 10 TPI **UK** Кількість зубів 10 TPI **LT** Dantuku skaičius 10 TPI **LV** Zobu skaits 10 TPI **ET** Hammasste arv 10 TPI **SK** Počet zubov 10 TPI **CZ** Počet zubů 10 TPI

teeth shape EN Tooth shape milled variable **PL** Kształt zębów frezowane zmienne **RU** Форма зубьев фрезерованная, переменная **UK** Форма зубів фрезована змінна **LT** Dantų forma frezuoti kintami **LV** Zobu forma frēzēti mainīgi **ET** Vahelduvalt räsatud hambakuju **SK** Tvar zubov frézované variabilní **CZ** Tvar zubů proměnlivě frézování

teeth shape EN Tooth shape ground open **PL** Kształt zębów szlifowane rozwarne **RU** Форма зубьев шлифованная, тупая **UK** Форма зубів шліфувана, розведена **LT** Dantų forma šlifuoti išskęsti **LV** Zobu forma pulēti atvērti **ET** Lihtitud räsatud hambakuju **SK** Tvar zubov brúsené rozovreté **CZ** Tvar zubů rozbihavé broušení

teeth shape EN Tooth shape ground convergent **PL** Kształt zębów szlifowane zbieżne **RU** Форма зубьев шлифованная, сходящаяся **UK** Форма зубів шліфувана, збіжна **LT** Dantų forma šlifuoti sutampantys **LV** Zobu forma pulēti šaurāri **ET** Koonduvat lihtitud hambakuju **SK** Tvar zubov brúsené zarovnané **CZ** Tvar zubů sbíhavé broušení



EN Laser sharpened blade **PL** Laserowo ostrzone ostrze **RU** Лезвие с лазерной заточкой **UK** Лезо з лазерним заточуванням **LT** Lazėriu galastis ašmenys **LV** Ar lazēri asiņats asmens **ET** Laseriteritatud terad **SK** Laserom naostrená čepeľ **CZ** Laserově naostřené čepele



EN Material HCS 65 Mn **PL** Materiał HCS 65Mn **RU** Материал HCS 65M **UK** Матеріал HCS 65 m **LT** Medžiaga HCS 65 Mn **LV** Materiāls 65Mn **ET** Material HCS 65Mn **SK** Materiál HCS 65 Mn **CZ** Materiál HCS 65Mn



EN Material HSS **PL** Materiał HSS **RU** Материал HSS **UK** Матеріал HSS **LT** Medžiaga HSS **LV** Materiāls HSS **ET** Material HSS **SK** Materiál HSS **CZ** Materiál HSS



EN Body material ABS + TPR **PL** Materiał korpusu ABS + TPR **RU** Материал корпуса ABS + TPR **UK** Матеріал корпусу ABS + TPR **LT** Korpuso medžiaga ABS + TPR **LV** Korpusa materiāls ABS + TPR **ET** Korpuse materjal ABS + TPR **SK** Materiál korpusu ABS + TPR **CZ** Materiál korpusu ABS + TPR



EN Body material ABS **PL** Materiał korpusu ABS **RU** Материал корпуса ABS **UK** Матеріал корпусу ABS **LT** Korpuso medžiaga ABS **LV** Korpusa materiāls ABS **ET** Korpuse materjal ABS **SK** Materiál korpusu ABS **CZ** Materiál korpusu ABS



EN Body material ALU + ABS **PL** Materiał korpusu ALU + ABS **RU** Материал корпуса ALU + ABS **UK** Матеріал корпусу ALU + ABS **LT** Korpuso medžiaga ALU + ABS **LV** Korpusa materiāls ALU + ABS **ET** Korpuse materjal ALU + ABS **SK** Materiál korpusu ALU + ABS **CZ** Materiál korpusu ALU + ABS



EN Body material ALU + TPR **PL** Materiał korpusu ALU + TPR **RU** Материал корпуса ALU + TPR **UK** Матеріал корпусу ALU + TPR **LT** Korpuso medžiaga ALU + TPR **LV** Korpusa materiāls ALU + TPR **ET** Korpuse materjal ALU + TPR **SK** Materiál korpusu ALU + TPR **CZ** Materiál korpusu ALU + TPR



EN Body material ALU **PL** Materiał korpusu ALU **RU** Материал корпуса ALU **UK** Матеріал корпусу ALU **LT** Korpuso medžiaga ALU **LV** Korpusa materiāls ALU **ET** Korpuse materjal ALU **SK** Materiál korpusu ALU **CZ** Materiál korpusu ALU



EN Body material PS + TPR **PL** Materiał korpusu PS + TPR **RU** Материал корпуса PS + TPR **UK** Матеріал корпусу PS + TPR **LT** Korpuso medžiaga PS + TPR **LV** Korpusa materiāls PS + TPR **ET** Korpuse materjal PS + TPR **SK** Materiál korpusu PS + TPR **CZ** Materiál korpusu PS + TPR



EN Blade material SK2H **PL** Materiał ostrza SK2H **RU** Материал лезвия SK2H **UK** Матеріал леза SK2H **LT** Ašmenų medžiaga SK2H **LV** Asmens materiāls SK2H **ET** Tera materjal SK2H **SK** Materiál čepele SK2H **CZ** Materiál čepele SK2H



EN Blade material SK5 **PL** Materiał ostrza SK5 **RU** Материал лезвия SK5 **UK** Матеріал леза SK5 **LT** Ašmenų medžiaga SK5 **LV** Asmens materiāls SK5 **ET** Tera materjal SK5 **SK** Materiál čepele SK5 **CZ** Materiál čepele SK5



EN Guide bar material metal **PL** Materiał prowadnicy metal **RU** Материал направляющей металл **UK** Матеріал що направляє метал **LT** Kreipiamosios medžiaga metalas **LV** Vadotnes materiāls metāls **ET** Juhtraua materjal metall **SK** Materiál vodiacej lišty kov **CZ** Materiál vodítka kov



EN Max. 12 500 RPM **PL** Max obroty 12 500 RPM **RU** Максимальные обороты 12500 об / мин **UK** Максимальні обороти 12500 об / хвил **LT** Maks. sukiai 12.500 RPM **LV** Maks. apgrīzieni 12 500 RPM **ET** Maks pöörded 12 500 RPM **SK** Maximálne otáčky 12 500 ot./min. **CZ** Max. otáčky 12500 RPM



EN Max. 4500 RPM **PL** Max obroty 4500 RPM **RU** Максимальные обороты 4500 об / мин **UK** Максимальні обороти 4500 об/хвил **LT** Maks. sukiai 4500 RPM **LV** Maks. apgrīzieni 4500 RPM **ET** Maks pöörded 4500 RPM **SK** Maximálne otáčky 4 500 ot./min. **CZ** Max. otáčky 4500 RPM



EN Max. 8500 RPM **PL** Max obroty 8500 RPM **RU** Максимальные обороты 8500 об / мин **UK** Максимальні обороти 8500 об./хвил **LT** Maks. sukiai 8500 RPM **LV** Maks. apgrīzieni 8500 RPM **ET** Maks pöörded 8500 RPM **SK** Maximálne otáčky 8 500 ot./min. **CZ** Max. otáčky 8500 RPM



EN Side belt cutter **PL** Obcinacz boczny do pasów **RU** Боковой резац для ремней **UK** Бічний різак для ременів **LT** Soninio kirpimo replės juostoms **LV** Šānu griezējs jostām **ET** Rihmade küljeklõikur **SK** Bočný rezač pásov **CZ** Boční řezačka pásů



EN Anti-corrosion blade **PL** Ostrze antykorozyjne **RU** Антикоррозийное лезвие **UK** Антикорузієне лезо **LT** Nerūdijantys ašmenys **LV** Pretkorozijas asmens **ET** Korrosioonikindel tera **SK** Antikorózná čepeľ **CZ** Antikorozní čepele



EN Can opener **PL** Otwieracz do puszek **RU** Открывашка **UK** Відкривачка для банок **LT** Skardinii atidarytuvas **LV** Kārbu attaisāmais **ET** Konservijavaja **SK** Otvárač na konzervy **CZ** Otvírák na plechovky



EN Plastic saw blade **PL** Plastik brzeszczot **RU** Пластиковое полотно **UK** Пластикове полотно **LT** Plastikas pjūklelis **LV** Plastmasa asmens **ET** Plastiknarre **SK** Plastová čepeľ **CZ** Plast ostří



EN Blade positions **PL** Pozycje ostrza **RU** Положение лезвий **UK** Положення лез **LT** Ašmenų padėties **LV** Asmens pozīcijas **ET** Tera asend **SK** Polohy čepele **CZ** Polohy čepele



EN Locking button **PL** Przycisk blokujący **RU** Кнопка блокировки **UK** Кнопка блокування **LT** Fiksavimo mygtukas **LV** Bloķēšanas pogā **ET** Lukustusnupp **SK** Blokovacie tlačidlo **CZ** Blokační tlačítko



EN Blade type XSE **PL** Rodzaj ostrza XSE **RU** Тип лезвия XSE **UK** Тип леза XSE **LT** Ašmenų tipas XSE **LV** Asmens veids XSE **ET** Tera liik XSE **SK** Druh čepele XSE **CZ** Druh čepele XSE



EN Folded **PL** Składany **RU** Складной **UK** Складаний **LT** Sulankstomas **LV** Salokāms **ET** Kokkupandav **SK** Skladací **CZ** Skládací



EN Handle M16 **PL** Uchwyt M16 **RU** Держатель M16 **UK** Утримувач M16 **LT** Laikiklis M16 **LV** Turētājs M16 **ET** Padrun M16 **SK** Držák M16 **CZ** Sklíčidlo M16



EN Cylindrical handle with chamfer **PL** Uchwyt cylindryczny z fazowaniem **RU** Держатель с цилиндрической фаской **UK** Утримувач з циліндричною фаскою **LT** Cilindrinis laikiklis su nusklembimu **LV** Cilindriskais turētājs ar slīpēšanu **ET** Silindriline padrun faasimisega **SK** Valcový držák so skosením **CZ** Válcové sklíčidlo se zkosením



EN Handle type T **PL** Uchwyt typu T **RU** Держатель T-образный **UK** Утримувач T-подібний **LT** T formos rankena **LV** T tipa turētājs **ET** T tüüpi käepide **SK** Druh rukoväti T **CZ** Sklíčidlo typu T



EN Screwdriver **SL** PL Wkrętak **SL** RU Отвертка **SL** **UK** Вікрутка **SL** **LT** Suktukas **SL** **LV** Skrūvgriezis **SL** **ET** SL kruvikeeraja **SK** Škrutkovač **SL** **CZ** Šroubovák **SL**



EN Blade replacement - easy **PL** Wymiana ostrza - łatwa **RU** Замена лезвия - легко **UK** Заміна леза - легко **LT** Lengvas ašmenų keitimas **LV** Asmens maiņa - vienkārša **ET** Tera vahetus - lihtne **SK** Výmena čepele - jednoduchá **CZ** Výměna čepele - snadná



EN Sintered carbide **PL** Węgiel spiekany **RU** Твердый сплав **UK** Твердий сплав **LT** Cementuotas karbidas **LV** Cementēts karbīds **ET** Volframkarbiid **SK** Spečený karbid **CZ** Karbid



EN Protection against blade ejection 20 kg **PL** Zabezpieczenie przed wysuwaniem ostrza 20 kg **RU** Защита от выдвигания лезвия 20 кг **UK** Захист від висунення леза 20 кг **LT** Apsauga nuo ašmenų išsikišimo 20 kg **LV** Aizsardzība pret asmens izvirzīšanos 20 kg **ET** Kaitse tera väljatõmbamise eest 20 kg **SK** Ochrana proti vysunutí čepele, 20 kg **CZ** Ochrana proti vysouvání čepele, 20 kg



EN Protection against blade ejection 60 kg **PL** Zabezpieczenie przed wysuwaniem ostrza 60 kg **RU** Защита от выдвигания лезвия 60 кг **UK** Захист від висунення леза 60 кг **LT** Apsauga nuo ašmenų išsikišimo 60 kg **LV** Aizsardzība pret asmens izvirzīšanos 60 kg **ET** Kaitse tera väljatõmbamise eest 60 kg **SK** Ochrana proti vysunutí čepele, 60 kg **CZ** Ochrana proti vysouvání čepele, 60 kg



EN Mesh inside **PL** Siatko w środku **RU** Сетка внутри **UK** Сито всередині **LT** Sietelis viduje **LV** Sietišis iekšā **ET** Keskosas sõel **SK** Sítko vo vnútri **CZ** Sítko uvnitř



EN Adapter for sockets and screwdriver tips **PL** Adapter do nasadek i końcówek wkrętkowych **RU** Адаптер для головок и бит **UK** Перехідник для насадок і біт **LT** Suktukų atgalių ir galvūčių adapteris **LV** Mucipņu un skrūvgriežu uzgaļu adapteris **ET** Kruvikeerajatsükite adapter **SK** Adaptér na šroubovácové bity a koncovky **CZ** Adaptér na šroubovácové bity a koncovky



EN Velcro **PL** Rzep **RU** Липучка **UK** Липучка **LT** Velkro užsegimas **LV** Velkro aizdare **ET** Takjapaal **SK** Suchý zips **CZ** Suchý zip



EN Belt clip **PL** Zaczep do paska **RU** Зажим для ремня **UK** Заціп для ременя **LT** Dirželio spaustukas **LV** Klipsis jostai **ET** Vööklamber **SK** Úchyt na opasok **CZ** Úchyt na opasek



EN 1 drawer 140 mm high **PL** 1 szuflada wysokość 140 mm **RU** 1 ящик высота 140 мм **UK** 1 шухляда висотою 140 мм **LT** Stalčius, aukštis 140 mm **LV** 1 atvilktnē, augstums 140 mm **ET** 1 sahtel kõrgusega 140 mm **SK** 1 zásuvka výška 140 mm **CZ** 1 zásuvka s výškou 140 mm



EN 2 modules **PL** 2 moduły **RU** 2 модуля **UK** 2 модулі **LT** 2 moduliai **LV** 2 moduļi **ET** 2 moduulit **SK** 2 moduly **CZ** 2 moduly



EN Self-leveling lock **PL** Blokada samopoziomowania **RU** Блокировка самовыравнивания **UK** Блокування самовирівнювання **LT** Savaimė išsilyginantis užraktas **LV** Paštīmeņojošs blokētājs **ET** Isetloodimise lukustus **SK** Blokáda autonivelácie **CZ** Samoniveláční zámek



EN Working time 10h **PL** Czas pracy 10h **RU** Время работы 10 ч **UK** Час роботи 10 год **LT** Darbo laikas 10h **LV** Darba laiks 10h **ET** Tööaeg 10h **SK** Pracovní čas 10 hod. **CZ** Provozní doba 10h



EN Accuracy 0,3 mm/m **PL** Dokładność 0,3 mm/m **RU** Точность 0,3 мм/м **UK** Точність 0,3 мм/м **LT** Tikslumas 0,3 mm/m **LV** Precizitāte 0,3 mm/m **ET** Täpsus 0,3 mm/m **SK** Přesnost 0,3 mm/m **CZ** Přesnost 0,3 mm/m



EN Wooden worktop 10 mm thick **PL** Drewniany blat roboczy grubość 10 mm **RU** Деревянная рабочая поверхность толщиной 10 мм **UK** Дерев'яна робоча поверхня, товщина 10 мм **LT** Medinis stalviršis 10 mm storio **LV** Koka darba virsma, biezums 10 mm **ET** Puidust töötaasapind paksusega 10 mm **SK** Dřevěná pracovní deska hrúbka 10 mm **CZ** Dřevěná pracovní deska o tloušťce 10 mm



EN Wavelength 505-520 Nm **PL** Długość fali 505-520 Nm **RU** Длина волны 505-520 Nm **UK** Довжина хвилі 505-520 Nm **LT** Bangos ilgis 505-520 Nm **LV** Viļņa garums 505-520 Nm **ET** Lainepikkus 505-520 Nm **SK** Vlnová délka 505-520 Nm **CZ** Délka vlny 505-520 Nm



EN Flexible head **PL** Elastyczny przegub **RU** Гибкое соединение **UK** Гнучке з'єднання **LT** Lanksti jungtis **LV** Elastīgais savienojums **ET** Painduv liigid **SK** Flexibilný kĺb **CZ** Pružný kloub



EN Thickness of metal profiles - 1mm **PL** Grubość profili metalowych 1 mm **RU** Толщина металлического профиля 1 мм **UK** Товщина металевих профілів 1 мм **LT** Metalo profilio storis 1 mm **LV** Metāla profiļu biezums 1 mm **ET** Metallprofiilide paksus 1 mm **SK** Hrubka kovových profilů 1 mm **CZ** Tloušťka kovových profilů 1 mm



EN Wire quantity 20 **PL** Ilość drutu 20 **RU** Количество проводов 20 **UK** Кількість дроту 20 **LT** Vielos kiekis 20 **LV** Stieplu skaits: 20 **ET** Traadi kogus 20 **SK** Počet drůtu 20 **CZ** Počet drátů 20



EN Green laser light **PL** Zielone światło lasera **RU** Зеленый свет лазера **UK** Зелене світло лазера **LT** Žalia lazerio šviesa **LV** Zaļā lāzera gaismā **ET** Roheline laserivalgus **SK** Zelené laserové svetlo **CZ** Zelené světlo laseru



EN Red laser light **PL** Czerwone światło lasera **RU** Красный свет лазера **UK** Червоне світло лазера **LT** Raudona lazerio šviesa **LV** Sarkanā lāzera gaismā **ET** Punane laserivalgus **SK** Červené laserové svetlo **CZ** Červené světlo laseru



EN Maximum load 15 kg **PL** Maksymalne obciążenie 15 kg **RU** Максимальная нагрузка 15 кг **UK** Максимальне навантаження 15 кг **LT** Apkrova 15 kg **LV** Maksimālā stodze: 15 kg **ET** Suurim koormus 15 kg **SK** Maximální zážat 15 kg **CZ** Maximální zatížení 15 kg



EN Maximum load capacity of drawers 25 kg **PL** Maksymalna pojemność szuflad 25 kg **RU** Максимальная грузоподъемность ящиков 25 кг **UK** Максимальна вантажопідйомність шухляд 25 кг **LT** Maksimali stalčių apkrova 25 kg **LV** Maksimālā atvilktnu svērtspēja: 25 kg **ET** Sahtlite suurim kandevoime 25 kg **SK** Maximální nosnost zásuvek 25 kg **CZ** Maximální nosnost zásuvek 25 kg



EN Strong locks - ABS Elastomer **PL** Mocne zapięcia - ABS Elastomer **RU** Прочный крепеж - эластомер ABS **UK** Міцні кріплення - еластомер ABS **LT** Tvirtos tvirtinimo detalės - ABS elastomeras **LV** Spēcīgi stiprinājumi - ABS Elastomer **ET** Tugevad kinnitused - ABS + elastomeer **SK** Pevné upeřevňovací prvky - ABS elastomer **CZ** Silné spojení - ABS Elastomer



EN Side vertical measurement **PL** Pomiar boczny pionu **RU** Измерение боковых отвесов **UK** Бічний вимір вертикалі **LT** Šoninis vertikalus matavimas **LV** Stipuma sānu mērīšana **ET** Külje vertikaalne mõõtmine **SK** Bočné vertikálne meranie **CZ** Boční měření olovnice



EN Cross and side vertical measurement **PL** Pomiar krzyżowy i boczny pionu **RU** Измерение поперечных и боковых отвесов **UK** Бічний і перехресний вимір вертикалі **LT** Stovo skersinis ir šoninis matavimas **LV** Krustveida 360° un sānu mērīšana **ET** Risti mõõtmine ja külje vertikaalne mõõtmine **SK** Křížové a bočné vertikálne meranie **CZ** Křížové a boční měření olovnice



EN Cross measurement **PL** Pomiar krzyżowy **RU** Поперечное измерение **UK** Перехресний вимір **LT** Kryžminis matavimas **LV** Krustveida mērīšana **ET** Risti mõõtmine **SK** Křížové měření **CZ** Křížové měření



EN Vertical measurement **PL** Pomiar pionu **RU** Измерение отвеса **UK** Вимір вертикалі **LT** Vertikalus matavimas **LV** Stipuma mērīšana **ET** Vertikaalne mõõtmine **SK** Vertikálne meranie **CZ** Měření olovnice



EN 360° horizontal and side vertical measurement **PL** Pomiar poziomy 360° i boczny pionu **RU** Измерения уровня на 360° и боковое измерение отвеса **UK** Вимір рівня 360° і бічний вимір вертикалі **LT** 360° lygio ir šoninio stovo matavimas **LV** Līmeņa 360° un sānu mērīšana **ET** Horisontaalne mõõtmine 360° ja külje vertikaalne mõõtmine **SK** 360° horizontálne a bočné vertikálne meranie **CZ** Měření hladiny 360° a boční měření olovnice



EN 360° horizontal measurement **PL** Pomiar poziomy 360° **RU** Измерение уровня на 360° **UK** Вимір рівня 360° **LT** 360° lygio matavimas **LV** Līmeņa mērīšana 360° **ET** Horisontaalne mõõtmine 360° **SK** 360° horizontálne meranie **CZ** Měření hladiny 360°



EN Horizontal measurement **PL** Pomiar poziomy **RU** Измерение уровня **UK** Вимір рівня **LT** Lygio matavimas **LV** Līmeņa mērīšana **ET** Horisontaalne mõõtmine **SK** Horizontálne meranie **CZ** Měření hladiny



EN Slow close of drawers **PL** Powolne domykanie szuflad **RU** Медленное закрытие ящиков **UK** Повільне закриття шухляд **LT** Lėtas stalčių uždarymas **LV** Lēna atvilktnu aizvērsšanās **ET** Sahtlite aeglase sulgumine **SK** Pomalé zatváranie zásuvek **CZ** Pomalé zavírání zásuvek



EN Tripod height adjustment **PL** Regulacja wysokości statywu **RU** Регулировка высоты штатива **UK** Регулювання висоти штатива **LT** Stovo aukščio reguliavimas **LV** Statīva augstuma regulēšana **ET** Stativi kõrguse reguleerimine **SK** Nastavení výšky stativu **CZ** Nastavení výšky stojanu



EN Self-leveling +/- 4 **PL** Samopoziomowanie +/- 4 **RU** Самовыравнивание +/- 4 **UK** Самовирівнювання +/- 4 **LT** Savaimė išsilyginantis +/- 4 **LV** Pašlīmeņošanās +/- 4 **ET** Iselodidimine +/- 4 **SK** Samonivelácia +/- 4 **CZ** Samonivelační +/- 4



EN Magnetic handle **PL** Uchwyt magnetyczny **RU** Магнитный держатель **UK** Магнітний тримач **LT** Magnetinis laikiklis **LV** Magnētiskais turētājs **ET** Magnetoidik **SK** Magnetická úchytka **CZ** Magnetický držák



EN Net weight of the cabinet 65 kg **PL** Waga netto szafki 65 kg **RU** Вес шкафа нетто 65 кг **UK** Вага нетто шафи 65 кг **LT** Spintos grynasis svoris 65 kg **LV** Skapja neto svars: 65 kg **ET** Kapi netokaal 65 kg **SK** Čistá hmotnosť skrinky 65 kg **CZ** Čistá hmotnost skříňky 65 kg



EN Durable cover **PL** Wytrzymała pokrywa **RU** Прочная крышка **UK** Міцна кришка **LT** Patvarus dangtelis **LV** Izturīgs vāks **ET** Vastupidav kate **SK** Odolný kryt **CZ** Odolný kryt



EN 2x1Ah AA Ni-Mh battery **PL** Zasilanie 2x1Ah AA Ni-Mh **RU** Источник питания 2x1Ah AA Ni-Mh **UK** Живлення 2x1Ah AA Ni-Mh **LT** Maitinimo šaltinis 2x1Ah AA Ni-Mh **LV** Barošana 2x1Ah AA Ni-Mh **ET** Toide 2x1 Ah AA Ni-Mh **SK** Napájanie 2x1Ah AA Ni-Mh **CZ** Napájení 2x1Ah AA Ni-Mh



EN Cold pressed sintered **PL** Spiekany na zimno **RU** Холодное спекание **UK** Холодне спікання **LT** Sukepin-tas šalto spaudimo būdu **LV** Aukstā aglomerēšana **ET** Külmpaagutatud **SK** Za studena spekané **CZ** Spékané za studena



EN Hot press sintered **PL** Spiekany na goraco **RU** Горячее спекание **UK** Гаряче спікання **LT** Sukepin-tas karšto spaudimo būdu **LV** Karstā aglomerēšana **ET** Kuumpaagutatud **SK** Za tepla spekané **CZ** Spékané za tepla



EN Large, rubber coated wheels **PL** Duże, pokryte gumą koła **RU** Большие колеса с резиновым покрытием **UK** Великі колеса з гумовим покриттям **LT** Dideli, guma dengti ratai **LV** Lieli, ar gumiju pārklāti riteņi **ET** Kummiga kaetud suured rattad **SK** Velké, potiahnuté kaučúkom kolesá **CZ** Velká pogumovaná kola



EN Solid gasket ensures dust and water resistance **PL** Lita uszczelka zapewnia pyłoszczelność oraz odporność na oddziaływanie wody **RU** Цельнолитая прокладка обеспечивает пыле- и водонепроницаемость **UK** Суцільнолита прокладка забезпечує пило- і водонепроникність і стійкість до води **LT** Tvirta tarpinė užtikrina sandarumą dulkiams ir atsparumą vandeniui **LV** Cieta blīve nodrošina svešķermeņu un ūdens necaurlaidību **ET** Valatud tihend tagab kaitse tolmule ja vee toimine eest **SK** Pevné tesnenie zaisťuje prachotesnosť a odolnosť voči vode **CZ** Těsnící lišta zajišťuje prachotesnost a odolnost vůči vlivům vody



EN Possibility of disassembling for transport **PL** Możliwość rozmontowania do transportu **RU** Возможность разобрать для транспортировки **UK** Можливість розбирання для транспортування **LT** Galima išardyti transportavimui **LV** iespēja izjaukt transportēšanai **ET** Veo ajaks mahamon-teerimise võimalus **SK** Možnost rozložit na prepravu **CZ** Možnost demontáže pro přepravu



EN Durable ABS locks **PL** Wytrzymałe zapięcia z ABS **RU** Прочные крепежные элементы из ABS **UK** Міцні кріплення з ABS **LT** Patvarios ABS sąvaržos **LV** Izturīgi ABS stiprinājumi **ET** Vastupidavad ABS-kinnitused **SK** Odolné ABS spony **CZ** Odolné spojení z ABS



EN Reinforced wall structure **PL** Wzmocniona konstrukcja ścian **RU** Усиленная конструкция стен **UK** Посилена конструкція стін **LT** Stiprinta sienų konstrukcija **LV** Pastiprināta sienas konstrukcija **ET** Tugevatud seinakonstruktsioon **SK** Vystužená stenová konstrukcia **CZ** Zesílená konstrukce stěn



EN Inner Seeger ring **PL** Pierścień osadczy wewnętrzny **RU** Внутреннее зажимное кольцо **UK** Внутрішнє стопорне кільце **LT** Fiksavimo žiedas, vidinis **LV** Iekšējais drošinājuma gredzens **ET** Sisemine kinnitusrõngas **SK** Vnitřní pridržený krůžok **CZ** Vnitřní pojistný kroužek



EN Outer Seeger ring **PL** Pierścień osadczy zewnętrzny **RU** Наружное зажимное кольцо **UK** Зовнішнє стопорне кільце **LT** Atraminis žiedas, išorinis **LV** Ārējais drošinājuma gredzens **ET** Väline kinnitusrõngas **SK** Vonkajší pridržený krůžok **CZ** Vnější pojistný kroužek



EN 1/4" x 19 mm screwdriver bits adapters **PL** Adaptery do kołcówek wkrętkowych 1/4" x 19 mm **RU** Адаптеры для отверточных бит 1/4" x 19 мм **UK** Перехідники для біт викрутки 1/4" x 19 мм **LT** 1/4" x 19 mm atsuktuvo antgalių adapteriai **LV** Skrūvgrīžu uzgāļu adapteri 1/4" x 19 **ET** Krui-keerajaotsikute adapterid 1/4" x 19 mm **SK** Adaptéry na skrutkovacie bity 1/4" x 19 mm **CZ** Adaptéry pro šroubovákové koncovky 1/4" x 19 mm



EN 1/2" x 19 mm sockets adapters **PL** Adapter do nasadek 1/2" x 19 mm **RU** Адаптер для насадок 1/2" x 19 мм **UK** Перехідник для насадок 1/2" x 19 мм **LT** Adapteris 1/2" x 19 mm lizdams **LV** Uzgāļu adapteris 1/2" x 19 mm **ET** Otsiku adapter 1/2" x 19 mm **SK** Adaptér pre zásuvky 1/2" x 19 mm **CZ** Adaptér pro bity 1/2" x 19 mm



EN This product catalogue has been prepared by GTV Poland which is the exclusive distributor of Högert Technik products in Poland and it does not constitute an offer within the meaning of the Civil Code. GTV Poland is constantly striving to improve its offer by adapting it to the changing market needs, therefore it reserves the right to introduce changes in the presented assortment and waives liability for lack of the products presented in this publication. GTV Poland reserves the right to introduce (without notice) changes to the presented assortment in terms of technical parameters and product specifications. The articles presented in this catalogue may in fact differ from the design shown in the photographs (especially as regards external features, i.e. size, colour, packaging, number of items in a package) and also in terms of technical parameters. Variations from the colours represented here can occur, subject to printing techniques. GTV Poland waives any liability for printing errors or any damages resulting from the use of the information contained in this publication. This publication is intended for GTV Poland business partners.

PL Niniejszy katalog produktów został przygotowany przez GTV Poland będącą wyłącznym dystrybutorem produktów marki Högert Technik w Polsce i nie stanowi oferty w rozumieniu przepisów Kodeksu Cywilnego. GTV Poland stale dąży do udoskonalania swojej oferty dostosowując ją do zmieniających się potrzeb rynkowych, w związku z czym zastrzega sobie prawo do wprowadzania zmian w zaprezentowanym asortymencie i nie ponosi odpowiedzialności za brak dostępności produktów zamieszczonych w niniejszej publikacji. GTV Poland zastrzega sobie prawo do wprowadzenia (bez uprzedzenia) zmian przedstawionego asortymentu w zakresie parametrów technicznych i specyfikacji produktów. Prezentowane w niniejszym katalogu artykuły mogą w rzeczywistości odbiegać od wskazanego na zdjęciach wzoru (w szczególności jeżeli chodzi o cechy zewnętrzne, tj. wielkość, kolor, sposób opakowania, liczbę przedmiotów w opakowaniu) a także różnić się w zakresie parametrów technicznych. Ze względu na użytą technikę druku kolor prezentowanego produktu może różnić się od oryginału. GTV Poland nie ponosi odpowiedzialności za błędy w druku, jak również za jakiegokolwiek szkody powstałe w wyniku korzystania z informacji zawartych w niniejszej publikacji. Niniejsza publikacja przeznaczona jest dla Partnerów handlowych GTV Poland.

RU Данный каталог продукции был подготовлен компанией GTV Poland, которая является эксклюзивным дистрибутором продукции Högert Technik в Польше, и не является офертой в понимании Гражданского кодекса. GTV Poland постоянно стремится улучшить свое предложение, адаптируя его к изменяющимся потребностям рынка, поэтому оставляет за собой право вносить изменения в представленный ассортимент и не несет ответственности за отсутствие в наличии продуктов, включенных в данную публикацию. GTV Poland оставляет за собой право вносить (без уведомления) изменения в представленный ассортимент в части технических параметров и спецификаций продукции. Товары, представленные в данном каталоге, могут отличаться от представленных на фотографиях (в частности, по внешним признакам, т.е. размеру, цвету, способу упаковки, количеству предметов в упаковке), а также отличаться по техническим параметрам. В связи с используемой техникой печати цвет представленного изделия может отличаться от оригинала. GTV Poland не несет ответственности за ошибки в печати или любой ущерб, возникший в результате использования информации, содержащейся в данной публикации. Данная публикация предназначена для торговых Партнеров GTV Poland.

UK Цей каталог продуктів підготовлено компанією GTV Poland, яка є ексклюзивним дистрибутором продукції Högert Technik у Польщі та не є пропозицією у розумінні Цивільного кодексу. GTV Poland постійно прагне вдосконалювати свою пропозицію, адаптуючи її до мінливих потреб ринку, тому залишає за собою право вносити зміни до представленого асортименту і не несе відповідальності за відсутність доступних продуктів, включених до цієї публікації. GTV Poland залишає за собою право вносити (без попереднього повідомлення) зміни до представленого асортименту з точки зору технічних параметрів та специфікацій продукції. Продукти, представлені в цьому каталозі, можуть насправді відрізнятися від шаблону, зазначеного на фотографіях (зокрема, якщо мова йде про зовнішні особливості, тобто розмір, колір, спосіб упаковки, кількість предметів в упаковці), а також відрізняються за технічними параметрами. Через використану техніку друку колір представленого виробу може відрізнятися від оригіналу. GTV Poland не несе відповідальності за друкарські помилки, а також за будь-які збитки, спричинені використанням інформації, що міститься у цій публікації. Ця публікація призначена для торгових партнерів GTV Poland.

LT Šis produktų katalogą parengė „GTV Poland“, kuris yra išskirtinis „Högert Technik“ produktų platintojas Lenkijoje, ir nėra pasiūlymas, kaip apibrėžta Civiliniame kodekse. „GTV Poland“ nuolat stengiasi tobulinti savo pasiūlymą, pritaikydama jį prie besikeičiančių rinkos poreikių, todėl pasilieka teisę keisti pateiktą asortimentą ir neatsako už šiam leidinyje nurodytų produktų trūkumą. „GTV Poland“ pasilieka teisę keisti (be išankstinio įspėjimo) siūlomų produktų techninius parametrus ir specifikacijas. Šiame kataloge pateikti produktai iš tikrųjų gali skirtis nuo nuotraukose nurodyto pavyzdžio (ypač kalbant apie išorines savybes, t.y. dydį, spalvą, pakavimo būdą, prekių skaičių pakuotėje), taip pat gali skirtis techniniais parametrais. Dėl naudojamos spausdinimo technikos pristatomo produkto spalva gali skirtis nuo originalo. „GTV Poland“ neatsako už spausdinimo klaidas, taip pat už bet kokią žalą, atsiradusią naudojant šiam leidinyje esančią informaciją. Šis leidinys skirtas „GTV Poland“ prekybos partneriams.

LV Šo produktu katalogu ir sagatavojusi GTV Poland, kas ir ekskluzīvais Högert Technik produktu izplatītājs Polijā, un tas nav piedāvājums Civillikuma izpratnē. GTV Poland pastāvīgi cenšas uzlabot savu piedāvājumu, pielāgojot to mainīgajām tirgus vajadzībām, tādēļ patur tiesības veikt izmaiņas piedāvātajā kļāstā un nav atbildīgs par šajā publikācijā iekļauto produktu nepieejamību. GTV Poland patur tiesības veikt izmaiņas (bez iepriekšēja brīdinājuma) piedāvātajā sortimentā tehnisko parametru un produkta specifikāciju ziņā. Šajā katalogā piedāvātās preces faktiski var atšķirties no fotoattēlos norādītā modeļa [jo īpaši, ja runa ir par ārējām īpašībām, t.i., izmēru, krāsu, iepakojšanas metodi, iepakojumā esošo preču skaitu], kā arī atšķirties pēc tehniskajiem parametriem. Izmantotās drukas tehnikas dēļ, attēlotā produkta krāsa var atšķirties no oriģināla. GTV Poland nav atbildīgs par drukas kļūdām, kā arī par jebkādiem zaudējumiem, kas radušies, izmantojot šajā publikācijā ietvertu informāciju. Šī publikācija ir paredzēta tikai GTV Poland tirdzniecības partneriem.

ET Käesoleva tootekataloogi on koostanud GTV Poland, mis on Högert Techniku tootemargi toodete ainuesindaja Poolas, ning see ei kujuta endast tootevaliku pakumist tsiviilseadustiku sätete tähenduses. GTV Poland püüab pidevalt oma tootevalikut täiustada, kohandades seda muutuvate turuvajadustega, seetõttu jätab ta endale õiguse teha esitletud tootesortimendis muudatusi ega vastuta käesolevas väljaandes sisalduvate toodete puudumise eest. GTV Poland jätab endale õiguse teha (ilma ette teatamata) esitletavas tootesortimendis muudatusi tehniliste näitajate ja tootespetsiifikaatorite osas. Käesolevas kataloogis esitletavate tooteartiklid võivad tegelikkuses erineda fotodel näidatust (eriti kui on tegemist väliste tunnustega, st suuruse, värvuse, pakendamiseviisi, pakendis olevate esemete arvuga) ja tehniliste näitajate poolest. Kasutatud trükitehnika tõttu võib esitletava toote värvus originaalist erineda. GTV Poland ei vastuta trükkivigade ega mis tahes kahjude eest, mis on tekkinud käesolevas väljaandes sisalduva teabe kasutamise tulemusena. Käesolev väljaanne on ette nähtud GTV Polandi äripartneritele.

SK Tento katalog výrobkov bol pripravený GTV Poland, čo je výhradný distribútor výrobkov značky Högert Technik v Poľsku a nepredstavuje ponuku v zmysle ustanovenia občianskeho zákonníka. GTV Poland neustále smeruje k zdokonaľovaniu svojej ponuky, keď ju prispôbuje meniacim sa potrebám trhu, v súvislosti s čím si vyhradzuje právo na zavádzanie zmien v prezentovanom sortimente a nenesie zodpovednosť za nedostupnosť výrobkov umiestnených v tejto publikácii. GTV Poland si vyhradzuje právo na zavedenie (bez predchádzajúceho upozornenia) zmien v predstavenom sortimente v rozsahu technických parametrov a špecifikácie výrobkov. Položky predstavené v tomto katalógu sa môžu v skutočnosti odlišovať od vzoru zachyteného na fotografiách (predovšetkým vonkajšími vlastnosťami, teda veľkosťou, farbou, spôsobom balenia, počtom predmetov v balení), a tiež sa môžu odlišovať v oblasti technických parametrov. S ohľadom na použitú techniku tlače sa farba predstaveného výrobku môže líšiť od originálu. GTV Poland nezodpovedá za tlačivé chyby ani za akékoľvek škody vzniknuté v dôsledku používania informácií obsiahnutých v tejto publikácii. Táto publikácia je určená pre obchodných partnerov GTV Poland.

CZ Tento katalog výrobků byl připraven GTV Poland, což je výhradní distributor výrobků značky Högert Technik v Polsku a nepředstavuje nabídku ve smyslu ustanovení občanského zákoníku. GTV Poland neustále směřuje k zdokonaľování své nabídky, když ji přizpůsobuje měnícím se potřebám trhu, v souvislosti s čím si vyhradzuje právo na zavádění změn v prezentovaném sortimentu a nenesie zodpovědnost za nedostupnost výrobků umístěných v této publikaci. GTV Poland si vyhradzuje právo na zavedení (bez předchozího upozornění) změn v představeném sortimentu v rozsahu technických parametrů a specifikace výrobků. Položky představené v tomto katalogu se mohou ve skutečnosti odlišovat od vzoru zachyceného na fotografiích (především vnějšími vlastnostmi, tedy velikostí, barvou, způsobem balení, počtem předmětů v balení), a také se mohou lišit v oblasti technických parametrů. S ohledem na použítou techniku tisku se barva představeného výrobku může lišit od originálu. GTV Poland nezodpovídá za tiskové chyby ani za jakékoliv škody vzniklé v důsledku používání informací obsažených v této publikaci. Tato publikace je určena pro obchodní partnery GTV Poland.



Högert Technik GmbH

Pariser Platz 6a, 10117 Berlin, Germany

Distribution in Poland GTV, Przejazdowa Street 21, 05-800 Pruszków, Poland

Где купить:

ООО "КОМПАНИЯ ОПТУЛС"

г.Москва, ул.Иловайская, д.3, стр.2

Tel.: +7 (495) 646-00-96

E-Mail: sale@opttools.ru

Internet: www.opttools.ru

www.hoegert.com

Follow us on:

