

КАТАЛОГ 2024/25



ИНСТРУМЕНТ С ДЮЙМОВОЙ СИСТЕМОЙ ИЗМЕРЕНИЯ 17**ГОТОВЫЕ РЕШЕНИЯ 29**

МОДУЛИ ИНСТРУМЕНТОВ ДЛЯ ИНСТРУМЕНТАЛЬНОЙ ТЕЛЕЖКИ	30
НАБОРЫ ИНСТРУМЕНТОВ В ВЫДВИЖНЫХ ЯЩИКАХ	39
НАБОРЫ ИНСТРУМЕНТОВ В РАСКЛАДНЫХ ЯЩИКАХ	40
НАБОРЫ ИНСТРУМЕНТА В ЛОЖЕМЕНТЕ EVA	41
НАБОРЫ ИНСТРУМЕНТА В ЛОЖЕМЕНТЕ PVC	53

УНИВЕРСАЛЬНЫЕ НАБОРЫ ИНСТРУМЕНТА 61**ТОРЦЕВЫЕ ГОЛОВКИ И ПРИНАДЛЕЖНОСТИ. 75**

КОРОТКИЕ	76
ГЛУБОКИЕ	78
ДЛЯ СВЕЧЕЙ ЗАЖИГАНИЯ	79
8-ЛУЧЕВЫЕ	79
ГОЛОВКИ ДЛЯ ШУРУПОВЕРТА	80
КОРОТКИЕ Е-СТАНДАРТ	80
ГЛУБОКИЕ Е-СТАНДАРТ	80
ТРЕЩОТКИ С ФЛАЖКОВЫМ ПЕРЕКЛЮЧАТЕЛЕМ РЕВЕРСА	81
ТРЕЩОТКИ С ДИСКОВЫМ ПЕРЕКЛЮЧАТЕЛЕМ РЕВЕРСА	82
ВОРОТКИ	83
НАРДАНЫ	84
УДЛИНИТЕЛИ	85
ПЕРЕХОДНИКИ	86
АДАПТЕРЫ ДЛЯ ТОРЦЕВЫХ ГОЛОВОК	86
НАБОРЫ ТОРЦЕВЫХ ГОЛОВОК	87

КЛЮЧИ 97

КОМБИНИРОВАННЫЕ	98
КОМБИНИРОВАННЫЕ С УСИЛЕННЫМ РОЖКОМ УДЛИНЕННЫЕ	99
КОМБИНИРОВАННЫЕ С УСИЛЕННЫМ РОЖКОМ	100
КОМБИНИРОВАННЫЕ УНОРОЧЕННЫЕ	100
КОМБИНИРОВАННЫЕ ПРЯМЫЕ ТРЕЩОТОЧНЫЕ	101
КОМБИНИРОВАННЫЕ ТРЕЩОТОЧНЫЕ С ФЛАЖКОВЫМ ПЕРЕКЛЮЧАТЕЛЕМ	101
КОМБИНИРОВАННЫЕ С ШАРНИРОМ ТРЕЩОТОЧНЫЕ	102
НАКИДНЫЕ ПРЯМЫЕ ТРЕЩОТОЧНЫЕ	102
НАКИДНЫЕ ПРЯМЫЕ УДЛИНЕННЫЕ	102
НАКИДНЫЕ ПРЯМЫЕ СЕРИИ 19SO	102
КОМБИНИРОВАННЫЕ С ТОРЦЕВОЙ ГОЛОВКОЙ	103
ТОРЦЕВЫЕ С ШАРНИРАМИ	103
НАКИДНЫЕ	103
ТОРЦЕВЫЕ L-ОБРАЗНЫЕ	104
НАКИДНЫЕ УСИЛЕННЫЕ	104
T-ОБРАЗНЫЕ	104
НАКИДНЫЕ СИЛОВЫЕ УДАРНЫЕ	104
РОЖКОВЫЕ	105
РОЖКОВЫЕ СИЛОВЫЕ	105
РОЖКОВЫЕ СИЛОВЫЕ УДАРНЫЕ	105
РАЗВОДНЫЕ	106
ТРУБНЫЕ, САМОЗАЖИМНЫЕ	106
ГАЗОВЫЕ	107
СТИЛСОНА	107
РАЗРЕЗНЫЕ	108
РАЗРЕЗНЫЕ С ШАРНИРОМ СЕРИИ 3351	108
РАЗРЕЗНЫЕ (ВОРОНЬЯ ЛАПКА)	108
НАКИДНЫЕ Е-ТИПА	108
СТАРТЕРНЫЕ	108
РАДИУСНЫЕ ШАРНИРНЫЕ	109
БАЛОННЫЕ ТОРЦЕВЫЕ	109
КОЛЕСНЫЕ КРЕСТООБРАЗНЫЕ	109
СВЕЧНЫЕ С ШАРНИРОМ T-ОБРАЗНЫЕ	109

КЛЮЧИ МОМЕНТНЫЕ ПРЕДЕЛЬНЫЕ РЕГУЛИРУЕМЫЕ. . . . 111

СЕРИЯ CLASSIC	112
СЕРИЯ DIGITAL	112
СЕРИЯ BIT	112
СЕРИЯ EXACT	113
СЕРИЯ FIT	114
СЕРИЯ ALUMINIUM	115
СЕРИЯ INDUSTRIAL	116
СЕРИЯ BUZZER	116
СЕРИЯ LIGHT	116

РУЧНЫЕ УСИЛИТЕЛИ КРУТЯЩЕГО МОМЕНТА. 117**ТОРЦЕВЫЕ НАСАДКИ И ВСТАВКИ (БИТЫ) 119**

ТОРЦЕВЫЕ НАСАДКИ И ВСТАВКИ (БИТЫ)	120
ВСТАВКИ (БИТЫ) ДЛЯ ШУРУПОВЕРТОВ	123
ПРИНАДЛЕЖНОСТИ ДЛЯ ВСТАВОК (БИТ)	123
НАБОРЫ ТОРЦЕВЫХ НАСАДОК	124

ОТВЕРТКИ 129

ОТВЕРТКИ СТАНДАРДНЫЕ/СИЛОВЫЕ	130
НАБОРЫ ОТВЕРТОК	131
ОТВЕРТКИ TORX / TORX TR	132
СТЕНДЫ С ОТВЕРТКАМИ	132

ОТВЕРТКИ L-ТИПА И T-ТИПА	133
НАБОРЫ ОТВЕРТОК ШЕСТИГРАННЫХ L-ТИПА	134
НАБОРЫ ОТВЕРТОК TORX/TR, SPLINE L-ТИПА	135
ОТВЕРТКИ ПРЕЦИЗИОННЫЕ	136
ОТВЕРТКИ ТОРЦЕВЫЕ	137
ОТВЕРТКИ СО СМЕННЫМИ ВСТАВКАМИ (БИТАМИ)	138

ШАРНИРНО-ГУБЦЕВЫЙ ИНСТРУМЕНТ 139

ПАССАТИЖИ КОМБИНИРОВАННЫЕ	140
ПАССАТИЖИ ПЕРЕСТАВНЫЕ	140
ПАССАТИЖИ ТОНКОНОСЫЕ	140
КРУГЛОГУБЦЫ ПРЕЦИЗИОННЫЕ	141
ПАССАТИЖИ УДЛИНЕННЫЕ ПРЕЦИЗИОННЫЕ	141
ПЛОСКОГУБЦЫ ПРЕЦИЗИОННЫЕ	141
ПЛОСКОГУБЦЫ ТОНКОНОСЫЕ	141
БОКОРЕЗЫ ПРЕЦИЗИОННЫЕ	142
БОКОРЕЗЫ	142
БОКОРЕЗЫ СИЛОВЫЕ	142
КУСАЧКИ	143
БОЛТОРЕЗЫ	143
ЗАХВАТЫ ПЕРЕСТАВНЫЕ	143
НОЖНИЦЫ ПО МЕТАЛЛУ	144
НОЖНИЦЫ ПО МЕТАЛЛУ	144
НОЖНИЦЫ УНИВЕРСАЛЬНЫЕ	144
КАБЕЛЕРЕЗЫ	145
НОЖНИЦЫ ЭЛЕНТРИНА	145
СЪЕМНИКИ СТОПОРНЫХ КОЛЕЦ	146
НАБОРЫ СЪЕМНИКОВ СТОПОРНЫХ КОЛЕЦ	147
ЗАЖИМЫ С ФИКСАТОРОМ	148

ТОРЦЕВЫЕ ГОЛОВКИ И НАСАДКИ УДАРНЫЕ 149

КОРОТКИЕ	150
ГЛУБОКИЕ	151
ГЛУБОКИЕ ТОНКОСТЕННЫЕ	152
ГЛУБОКИЕ ТОНКОСТЕННЫЕ С ПЛАСТИКОВОЙ ЗАЩИТОЙ	152
КОРОТКИЕ Е-СТАНДАРТ	152
ГЛУБОКИЕ Е-СТАНДАРТ	152
ФУТОРОЧНЫЕ	152
УДЛИНИТЕЛИ	153
ТОРСИОННЫЕ УДЛИНИТЕЛИ	153
НАРДАНЫ ШАРОВЫЕ	153
ПЕРЕХОДНИКИ	153
НАБОРЫ ТОРЦЕВЫХ ГОЛОВОК УДАРНЫХ	154
ТОРЦЕВЫЕ НАСАДКИ И ВСТАВКИ (БИТЫ) УДАРНЫЕ	156

ПНЕВМАТИЧЕСКИЙ ИНСТРУМЕНТ . . 157

ПНЕВМАТИЧЕСКИЕ ТРЕЩОТКИ	159
ПНЕВМАТИЧЕСКИЕ УДАРНЫЕ ГАЙКОВЕРТЫ	159
НАБОРЫ С УДАРНЫМ ГАЙКОВЕРТОМ	162
ПНЕВМАТИЧЕСКИЕ ПРИНАДЛЕЖНОСТИ	163

УДАРНЫЙ И РЕЖУЩИЙ ИНСТРУМЕНТ 165

МОЛОТКИ	166
КУВАЛДЫ РЕЗИНОВЫЕ	166
КУВАЛДЫ	166
КИЯНКИ	166
КИЯНКИ БЕЗЫНЕРЦИОННЫЕ	166
НАПИЛЬНИКИ	167
НАБОРЫ НАПИЛЬНИКОВ	167
НАБОР НАДФИЛЕЙ	167
ВЫКОЛОТКИ	168
ВЫКОЛОТКИ С ПРОТЕКТОРОМ	168
БОРОДКИ	168
БОРОДКИ С ПРОТЕКТОРОМ	168
АВТОМАТИЧЕСКИЕ КЕРНЕРЫ	169
КРЕЙЦМЕЙСЕЛЬ	169
ЗУБИЛА	169
ЗУБИЛА С ПРОТЕКТОРОМ	169
КЕРНЕРЫ	169
КЕРНЕРЫ С ПРОТЕКТОРОМ	169
ЗУБИЛА УСИЛЕННЫЕ	169
ТРУБОРЕЗЫ	169
НОЖОВКИ ПО МЕТАЛЛУ	170
НОЖИ СО СМЕННЫМИ ТРАПЕЦИЕВИДНЫМИ ЛЕЗВИЯМИ	170
НАБОРЫ УДАРНЫХ КЛЕЙМ	170

ДИЭЛЕКТРИЧЕСКИЙ ИНСТРУМЕНТ . 171**СПЕЦИАЛЬНЫЙ ИНСТРУМЕНТ. 180****ФОНАРИ СВЕТОДИОДНЫЕ. 200****ЭЛЕКТРОМОНТАЖНЫЙ ИНСТРУМЕНТ 203****СИСТЕМЫ ХРАНЕНИЯ И РАБОЧАЯ МЕБЕЛЬ. 209****ТОРГОВОЕ ОБОРУДОВАНИЕ. 214****УКАЗАТЕЛЬ 217**



KING TONY

В 1976 году, в условиях тяжелого состояния экономики Тайваня, Чарльз Лай и Тони Лин основали кузнечный завод, специализирующийся на производстве ручного инструмента. Восемь лет спустя многие компании последовали их примеру, благодаря чему рынок слесарного инструмента стал быстро расти, но при этом качество инструмента новых производителей было невысоким. Ситуация на рынке неуклонно стремилась к состоянию хаоса, что заставило основателей King Tony искать новое направление.

Г-н Лай и г-н Лин приняли решение о развитии производства ручного инструмента профессионального качества, способного конкурировать с лучшими мировыми образцами. При производстве инструмента были установлены высокие стандарты и все последующие годы продукция King Tony стала превосходить по своим техническим характеристикам требования самых строгих стандартов в мире. Инструмент King Tony не только соответствует стандартам DIN (Германия) и ANSI (США), он регулярно превышает требования этих стандартов. На заводах King Tony тестируется весь выпускаемый инструмент, и результаты тестов показывают, что прочность стандартных торцевых головок превосходит на 30% стандарт DIN, а прочность ударных торцевых головок выше на 50%! Вот истинное стремление к качеству!

Высокое качество изделий King Tony и соответствие инструмента самым высоким требованиям регулярно подтверждаются международными сертификатами. King Tony получает сертификаты ISO на свою продукцию одновременно по трем отдельным стандартам: ISO 9002, ISO 9001 и стандарт экологической безопасности ISO 14001. Будучи уверенными, что это ответственность перед всем миром, King Tony всегда будет уделять внимание безопасности производства, для уменьшения наносимого нашей планете вреда, модернизируя производственный процесс и в будущем.

Вы можете самостоятельно ощутить, что King Tony Tools это намного больше, чем инструмент мирового уровня. Идеалы менеджмента King Tony ежедневно претворяются в жизнь сотнями сотрудников в филиалах и представительствах по всему миру. Вы найдете King Tony Tools и его филиалы в Германии и США, Франции и Китае, Бельгии и Мексике, Испании и во многих других странах мира. Каждый из местных филиалов нацелен на то, чтобы Вы остались довольны не только качеством нашего инструмента, но и впечатлением от опыта быть клиентом King Tony. King Tony – наслаждайся своей работой!

Создан для улучшения, защиты
мира в котором мы живем, баланса
окружающей среды и человека



- Технологии производства King Tony соответствуют международному стандарту системы экологического менеджмента ISO 14001. Это позволяет свести к минимуму негативное влияние деятельности организации на окружающую среду, соблюдать предписанные законы, правила и другие природоохранные требования.

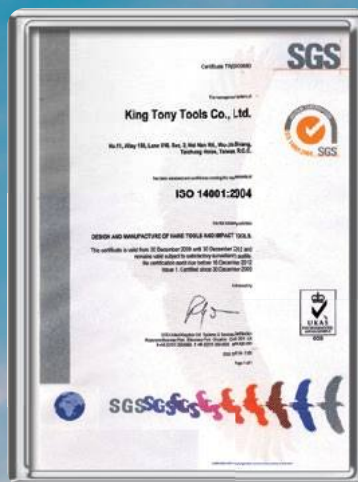

ПРОЧНОСТЬ И ЭФФЕКТИВНОСТЬ

ТЕХНОЛОГИЯ ВЫСОКОТОЧНОЙ КОВКИ

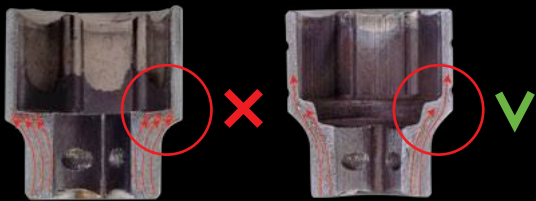

- Технология высокоточнойковки позволяет достигнуть однородной структуры металла, вследствие чего повышается прочность, долговечность и силовые характеристики.

ТЕРМООБРАБОТКА И МИКРОСТРУКТУРА

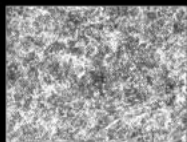

Другие бренды: из-за неоднородной структуры в металле есть слабые места

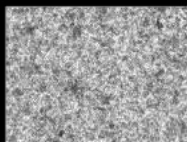

King Tony: однородная структура металла повышает его надежность

- Термообработка предполагает использование нагрева и закалки при строгом контроле времени опытными специалистами. King Tony внимательно следит за каждым этапом термообработки для обеспечения высокой твердости и пластичности.

ВЫСОКОТЕХНОЛОГИЧНОЕ ПРОИЗВОДСТВО И КОНТРОЛЬ КАЧЕСТВА

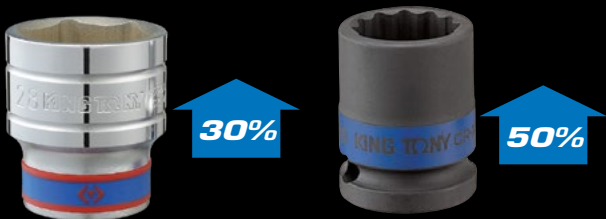

По своим характеристикам торцевые головки, трещотки и удлинители King Tony на 30% превышают международный стандарт DIN, а ударные головки – на 50%.

- Кинг Тони использует инновационные технологии для обнаружения малейших отклонений на каждом этапе.

СИСТЕМА ИДЕНТИФИКАЦИИ ПО ЦВЕТУ



- Зарегистрированная система идентификации по цвету – инновация в мире инструментов.
- King Tony создали головки в двух цветах – синем (метрический размер) и красном (дюймовый размер) для удобного выбора.

ВЫСОКОКАЧЕСТВЕННЫЙ МАТЕРИАЛ ИНСТРУМЕНТОВ

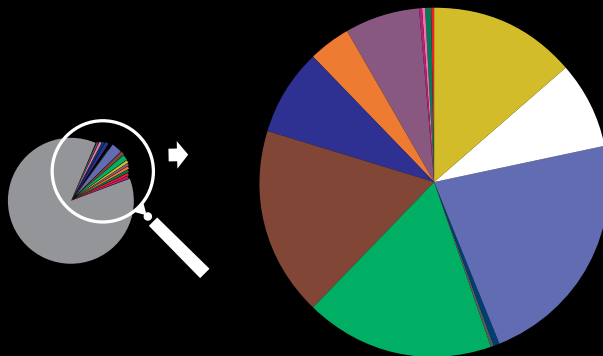

• Fe 97.1025%	• Mo 0.2325%	• P 0.0125%
• Mn 0.6485%	• Si 0.2301%	• S 0.0104%
• Ni 0.5089%	• Cu 0.1970%	• Co 0.0092%
• Cr 0.5058%	• V 0.1130%	• W 0.0088%
• C 0.4000%	• Al 0.0196%	• B 0.0012%

- Компания King Tony разработала уникальную формулу легированной стали. Пропорции каждого из 15 элементов, входящих в сплав металла, соблюдены с высочайшей точностью. Такой высокотехнологичный состав позволяет с гордостью заявлять об исключительном качестве инструментов King Tony.

ИСКЛЮЧИТЕЛЬНЫЕ ПОКАЗАТЕЛИ НАДЕЖНОСТИ И ИЗНОСОСТОЙКОСТИ

65% Тест на усталость (раз)
Преимущество КТ над другими брендами

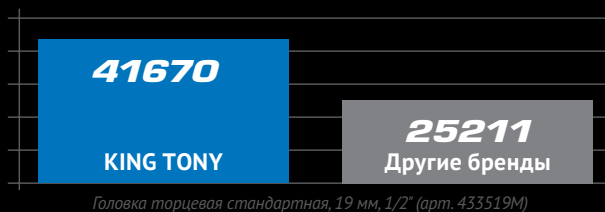

23% Тест на излом (Нм)
Преимущество КТ над другими брендами

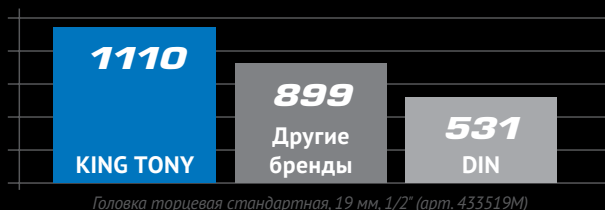

- King Tony предлагает надежный инструмент для профессионалов. Строгий контроль качества гарантирует успешное выполнение требуемых работ. Тест на излом и усталость показывает разницу между King Tony и другими брендами.

КОНТРОЛЬ КАЧЕСТВА

1. СПЕКТРОМЕТР

Анализ строения металла



2. ТЕСТОВЫЕ ИЗМЕРЕНИЯ

Замеры на предмет соответствия стандарту DIN



3. ТВЕРДОМЕР ПО РОКВЕЛУ

Тестируется твердость продукции на соответствие стандартам King Tony



4. ТЕСТ НА ВОЗДЕЙСТВИЕ АГРЕССИВНОЙ СРЕДЫ

48 часов воздействия соляного раствора тестирует продукцию на устойчивость к ржавчине



5. ТЕСТ НА УСТОЙЧИВОСТЬ ЗАЩИТНОГО ПОКРЫТИЯ

Применяется специальный химический раствор для проверки устойчивости защитного покрытия, чтобы убедиться в соответствии стандарту King Tony

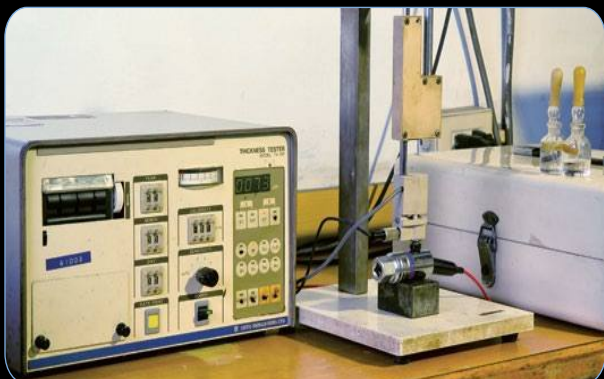

6. ЗАМЕР МАКСИМАЛЬНОГО КРУТЯЩЕГО МОМЕНТА

Тест на излом для определения максимального крутящего момента, чтобы выявить, насколько продукция превосходит стандарт DIN достижения максимальной твердости



КОНТРОЛЬ КАЧЕСТВА

7. ПРЕЦИЗИОННЫЙ ФРЕЗЕРНЫЙ СТАНОК

Прецизионный фрезерный станок обеспечивает высокоточный и гладкий срез



8. ЗАПРЕССОВКА

Удаляется оксидный слой и обеспечивается округлость головки для дальнейшего процесса обработки



9. ШЛИФОВАЛЬНО-ПОЛИРОВОЧНАЯ МАШИНА

Делает поверхность заготовки более гладкой и чистой



10. ТЕСТ НА МИКРОТВЕРДОСТЬ

Анализирует изменения в металлографии после тепловой обработки и разницу в твердости между поверхностью и центром детали



11. ТЕСТ НА ПЕРЕПАД ТЕМПЕРАТУРЫ И ВЛАЖНОСТИ

Создает резкий перепад температур от -20 до +70°C для анализа состояния детали с последующим выводами о ее качестве



12. ТЕСТ НА ПРОЧНОСТЬ СОЕДИНЕНИЯ

Испытательный стенд прилагает усилие специально в месте соединения элементов продукции в соответствии со стандартом DIN



КОНТРОЛЬ КАЧЕСТВА

16. ТЕСТ МОЛОТКА

Тестирует срок службы молотка, а также безопасность соединения молотка с деревянной ручкой



14. ТЕСТ ШАРНИРНО-ГУБЦЕВОГО ИНСТРУМЕНТА

Тестирует мощность и износостойкость



15. ТЕСТ ДИНАМОМЕТРИЧЕСКИХ КЛЮЧЕЙ

Исходя из стандартов DIN ISO & ASME тестирует погрешность в 3-х значениях шкалы крутящего момента – 20%, 60% и 100%



16. МИНИ-ИЗМЕРИТЕЛЬ МАКСИМАЛЬНОГО КРУТЯЩЕГО МОМЕНТА

Тестирует продукцию с небольшим крутящим моментом, такую как вставки, на износостойкость



18. МАШИНА ВИЗУАЛЬНОГО КОНТРОЛЯ

Измеряет геометрию сложных деталей



18. ДИЭЛЕКТРИЧЕСКИЙ ТЕСТ

Тестирует диэлектрические инструменты под напряжением 1000 вольт



ПРОИЗВОДСТВЕННЫЙ ПРОЦЕСС

1. ГОРЯЧАЯ КОВКА

Нагревание для передачи формы и улучшения пластичности



2. ФРЕЗЕРОВКА

Придание внешнего диаметра головке и создание проточек



3. СВЕРЛЕНИЕ

Сверление отверстия



4. ВЫСОКОТОЧНАЯ МАШИННАЯ ОБРАБОТКА (ЧПУ)

Процесс придания конечной формы



5. УДАЛЕНИЕ НЕРОВНОСТЕЙ

Удаление неровностей во внутреннем квадрате



6. ШТАМПОВКА

Придание ключам точного размера



7. МАРКИРОВКА

Штамповка размеров, материала и изготовителя



8. ТЕРМООБРАБОТКА

Улучшение характеристик продукции для достижения максимальной твердости



9. ПОВЕРХНОСТНОЕ УПЛОТНЕНИЕ

Поверхностное уплотнение за счет вибрации удаляет оксидный слой и неровности



10. ПЕСКОСТРУЙНАЯ ОБРАБОТКА

Улучшение характеристик продукции для достижения максимальной твердости



11. ШЛИФОВКА

Удаляется оксидный слой и обеспечивается округлость головки для дальнейшего процесса обработки



12. НАНЕСЕНИЕ ПОКРЫТИЯ

Никель-хромовое покрытие для защиты от коррозии и придания внешнего вида



13. ФОСФАТИРОВАНИЕ

Увеличивает износостойкость ударных головок и предотвращает коррозию, повышая долговечность



14. КОНТРОЛЬ ПАРАМЕТРОВ

Характеристики товара проверяются в соответствии со стандартами DIN на погрешность



15. УСТАНОВКА КОЛЬЦА

Уникальные двухцветные резиновые кольца позволяют легко отличать метрические и дюймовые размеры



СТАДИИ ИЗГОТОВЛЕНИЯ

КЛЮЧИ

ИСХОДНЫЙ МАТЕРИАЛ



ШТАМПОВКА



ГАЛТОВКА



ШЛИФОВКА

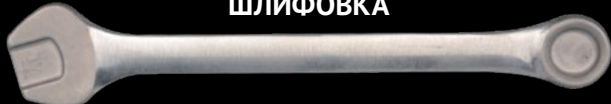

ГОРЯЧАЯ КОВКА

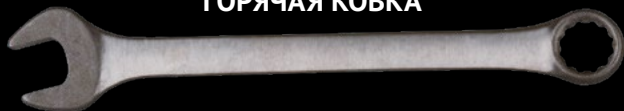

МАРКИРОВКА

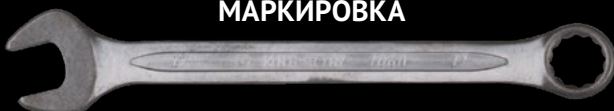

ТЕРМООБРАБОТКА

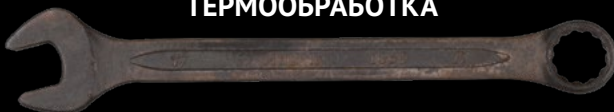

ПЕСКОСТРУЙНАЯ ОБРАБОТКА



ПОВЕРХНОСТНОЕ УПЛОТНЕНИЕ



ХРОМИРОВАНИЕ

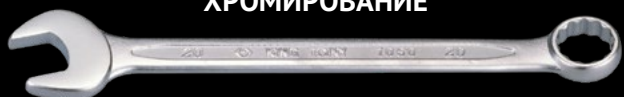

ТОРЦЕВЫЕ ГОЛОВКИ

ГОРЯЧАЯ ВЫСОКОТОЧНАЯ
КОВКА



ТОКАРНАЯ
ОБРАБОТКА



МАРКИРОВКА



ТЕРМООБРАБОТКА



ПЕСКОСТРУЙНАЯ
ОБРАБОТКА



ШЛИФОВКА



ХРОМИРОВАНИЕ



УСТАНОВКА
РЕЗИНОВОГО
КОЛЬЦА





KING TONY

Enjoy your work

ПОЖИЗНЕННАЯ ГАРАНТИЯ

- Вне зависимости от давности приобретения, в случае обнаружения дефекта конструкции или материала, исключающего возможность эксплуатации, компания обязуется произвести ремонт или заменить неисправный инструмент.

УСЛОВИЯ ГАРАНТИИ

- Предоставление правильно заполненного гарантийного сертификата. Замена производится компанией продавцом после технической экспертизы продукции в сервисном центре уполномоченной организации.

ГАРАНТИЯ 12 МЕСЯЦЕВ

- На пневматический, электрический, гидравлический, специальный (специализированный) инструмент и оборудование предоставляется гарантия сроком один год со дня приобретения.

ГАРАНТИЯ НЕ РАСПРОСТРАНЯЕТСЯ

- На инструмент следующих видов:
 - насадки и вставки
 - ударный инструмент
 - режущий инструмент

- уменьшающие переходники
 - инструмент облегченной конструкции
 - механизм динамометрических ключей
 - планетарные механизмы
 - храповичные механизмы
 - заменяемые части ключей и воротков
 - расходные материалы
- На инструмент со следующими признаками:
 - выработка
 - естественный износ
 - самостоятельный ремонт
 - изменения конструкции
 - отсутствие товарного знака
 - деформация рабочих кромок шарнирно-губцевого инструмента и отверток
 - механические повреждения, вызванные использованием не по назначению или с нарушением норм эксплуатации и хранения, а также из-за воздействия высоких или низких температур, агрессивных сред
 - наличие в механизме инородных тел, загрязнений

ГАРАНТИЙНЫЙ СЕРТИФИКАТ

AA № 0000001

На инструмент KING TONY предоставляется **ПОЖИЗНЕННАЯ ГАРАНТИЯ**
Условия предоставления гарантии смотрите на обороте

• Качество • Инновации • Гарантии • Сервис •

ПОЖИЗНЕННАЯ ГАРАНТИЯ

Вне зависимости от давности приобретения, в случае обнаружения дефекта конструкции или материала, исключающего возможность эксплуатации, компания обязуется произвести ремонт или заменить неисправный инструмент.

Условия гарантии

Предоставление правильно заполненного гарантийного сертификата. Замена производится компанией продавцом после технической экспертизы продукции в сервисном центре уполномоченной организации.

Гарантия 12 месяцев

На пневматический, электрический, гидравлический, специальный (специализированный) инструмент и оборудование предоставляется гарантия сроком один год со дня приобретения.

Гарантия не распространяется

На инструмент следующих видов:

- насадки и вставки;
- ударный инструмент;
- режущий инструмент;
- уменьшающие переходники;
- инструмент облегченной конструкции;
- планетарные механизмы;
- храповичные механизмы;
- заменяемые части ключей и воротков;
- расходные материалы.

На инструмент со следующими признаками:

- выработка;
- естественный износ;
- самостоятельный ремонт;
- изменения конструкции;
- отсутствие товарного знака;
- деформация рабочих кромок шарнирно-губцевого инструмента и отверток;
- механические повреждения, вызванные использованием не по назначению или с нарушением норм эксплуатации и хранения, а также из-за воздействия высоких или низких температур, агрессивных сред;
- наличие в механизме инородных тел, загрязнений.

Имя(и), уполномоченная организация
ООО «МАСТА 12АТЛ» в (0032) 440-1996 (доб. 911)
www.kingtony.ru netton@mas1a.ru

Артикул: _____

Дата продажи: _____

Провизор: _____ М.П. _____

Остальные гарантии предоставляются в соответствии с законодательством РФ.

Подтверждаю, что при покупке продукции была проверена, исправна, полностью упакована, в комплекте ввиду гарантийной нег с условиями гарантии согласен.

Подпись покупателя: _____

РАБОТАЙТЕ ПРАВИЛЬНО!

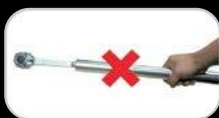

Не используйте трубки и другие приспособления, не предусмотренные производителем, для увеличения рычага.



Не используйте молоток для увеличения усилия, не ударяйте по инструменту.



Используйте инструмент по назначению. Не разбирайте механизмы инструмента самостоятельно – обращайтесь к дистрибьюторам.



Не используйте Торцевые головки короткие с пневматическим ударным инструментом.



Ключи TORX TR и шестигранники с шаром предназначены исключительно для работы с малыми нагрузками.

Удлинитель с округленным наконечником создан для облегченного доступа.

При больших нагрузках используйте стандартный удлинитель.

Ежедневно смазывайте ударные гайковерты перед работой или используйте лубрикатory в системе подачи воздуха.

Для работы под напряжением используйте специальный инструмент.

Точно определяйте размер и стандарт инструмента. Работайте с правильно выбранным инструментом.

Храните Весь инструмент чистым оберегайте от грязи и влаги.

ПРОФИЛИ ТОРЦЕВЫХ ГОЛОВОК, ВСТАВОК (БИТ) И ОТВЕРТОК

ПРОФИЛИ ТОРЦЕВЫХ ГОЛОВОК



6-ГРАННЫЕ



12-ГРАННЫЕ



E-СТАНДАРТ



4-ГРАННЫЕ



8-ГРАННЫЕ



RIBE M12S



RIBE M10S



HONDA CR-V

ПРОФИЛИ ОТВЕРТОК, НАСАДОК, ВСТАВОК (БИТ)



PHILLIPS



POZIDRIV

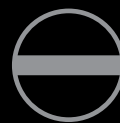

SLOTTED



TORX



TORX TR



*TORX PLUS TR
5-лучевые*



HEX



HEX TR



*HEX
с шаровым
окончанием*



SPLINE



SPLINE TR



RIBE



5-ГРАННЫЕ



SQUARE



SPANNER



TORQ-SET



CLUTCH



TRI-WING

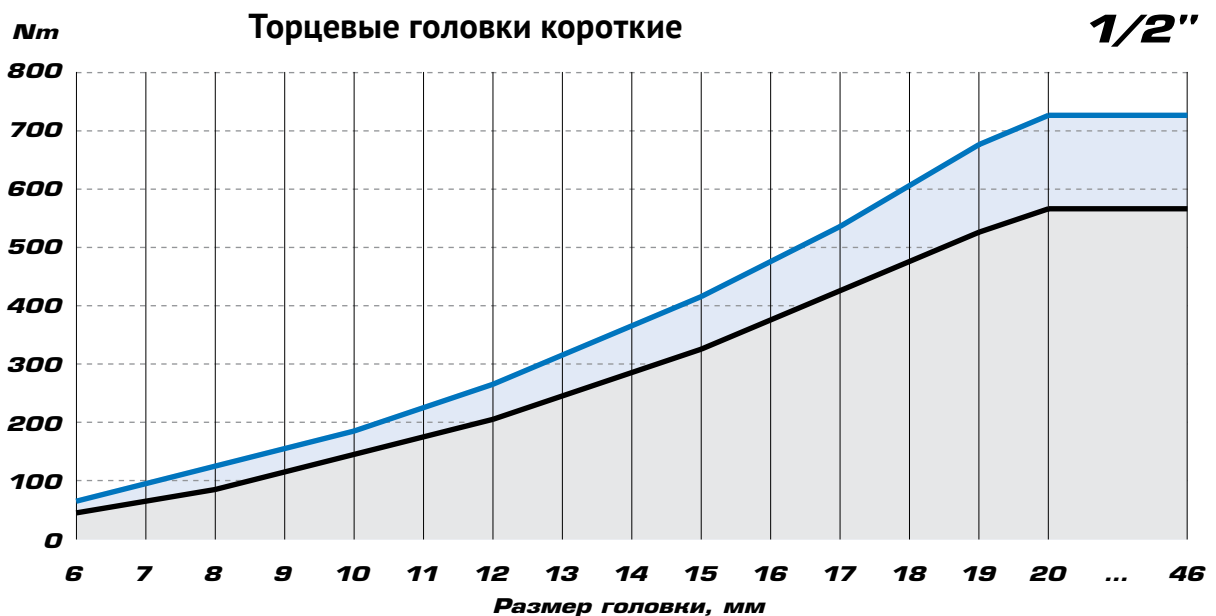
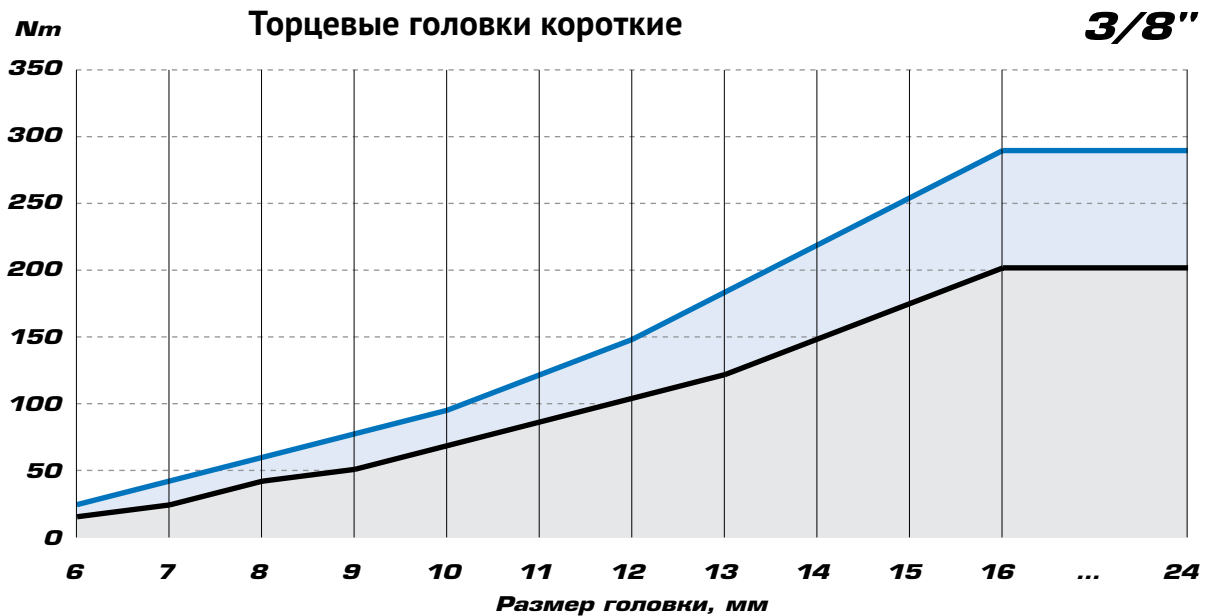
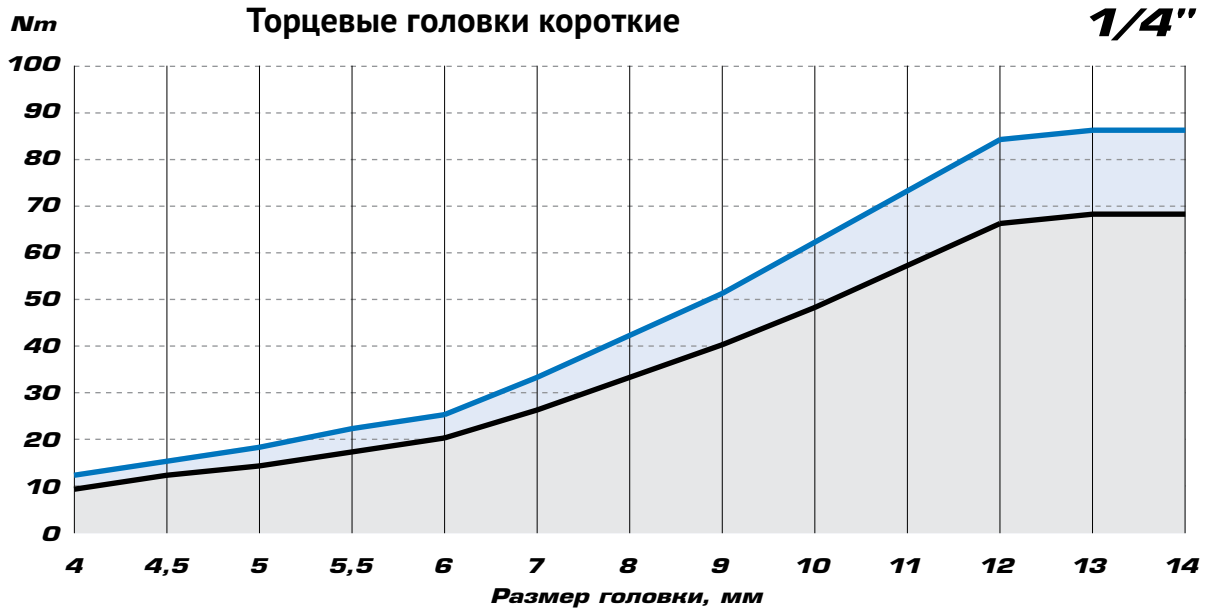



Стандарт KING TONY
Стандарт DIN

ПРЕДЕЛЬНО ДОПУСТИМАЯ НАГРУЗКА НА ТОРЦЕВУЮ ГОЛОВКУ

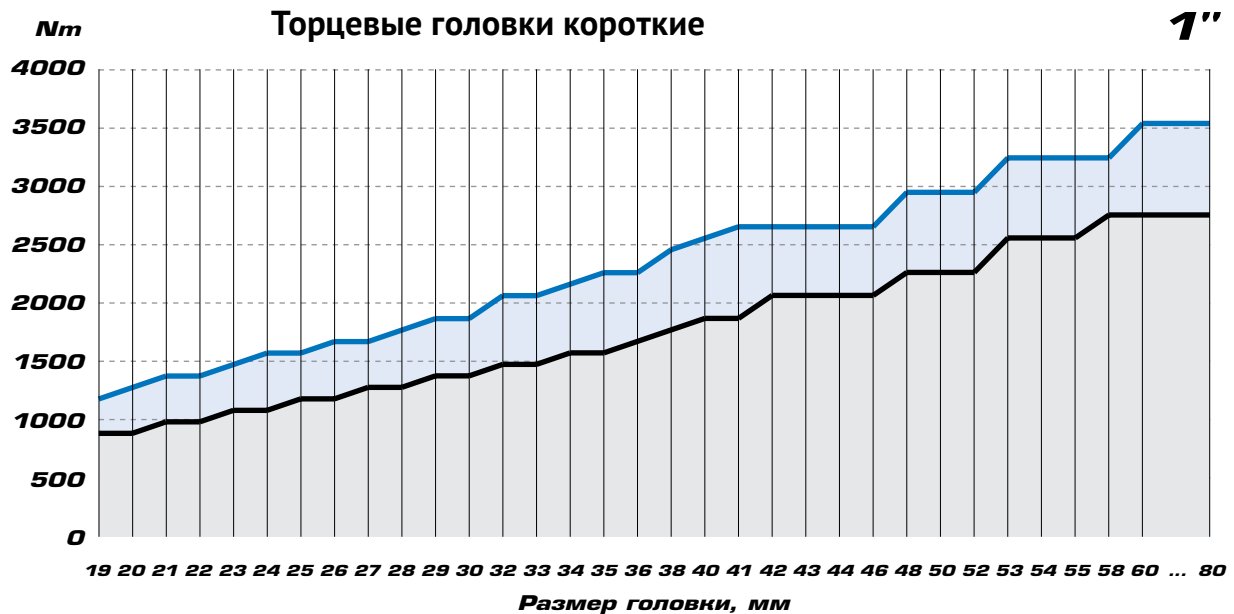
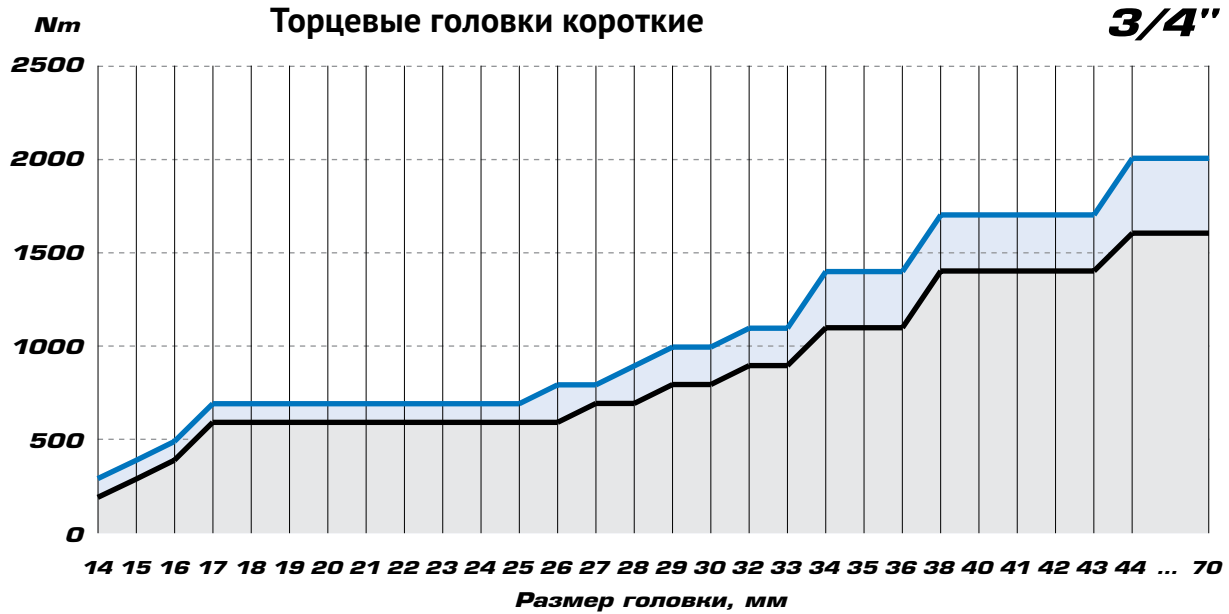

Допуск стандартизации размерности стандартных торцевых головок, MIN/MAX

Размер	4	4.5	5	5.5	6	7	8	9	10	11	12	13	14	15	16	17	18	19	20
Min.	4.02	4.52	5.02	5.52	6.03	7.03	8.03	9.03	10.40	11.04	12.04	13.04	14.05	15.05	16.05	17.05	18.05	19.06	20.06
Max.	4.12	4.62	5.12	6.02	6.15	7.15	8.15	9.15	10.19	11.19	12.24	13.24	14.27	15.27	16.27	17.30	18.30	19.36	20.36

Размер	21	22	23	24	25	26	27	28	29	30	32	33	34	35	36	38	40	41	42
Min.	21.06	22.06	23.06	24.06	25.06	26.08	27.08	28.08	29.08	30.08	32.08	33.08	34.10	35.10	36.10	38.10	40.10	41.10	42.10
Max.	21.36	22.36	23.36	24.36	25.36	26.48	27.48	28.48	29.48	30.48	32.48	33.48	34.60	35.60	36.60	38.60	40.60	41.60	42.60

Размер	43	44	46	48	50	52	53	54	55	58	60	63	65	66	68	70	74	75	80
Min.	43.10	44.10	46.10	48.10	50.10	52.10	53.10	54.10	55.12	58.12	60.12	63.12	65.12	66.12	68.12	70.12	74.12	75.15	80.15
Max.	43.60	44.60	46.60	48.60	50.60	52.60	53.60	54.60	55.72	58.72	60.72	63.72	65.72	66.72	68.72	70.72	74.72	75.85	80.85

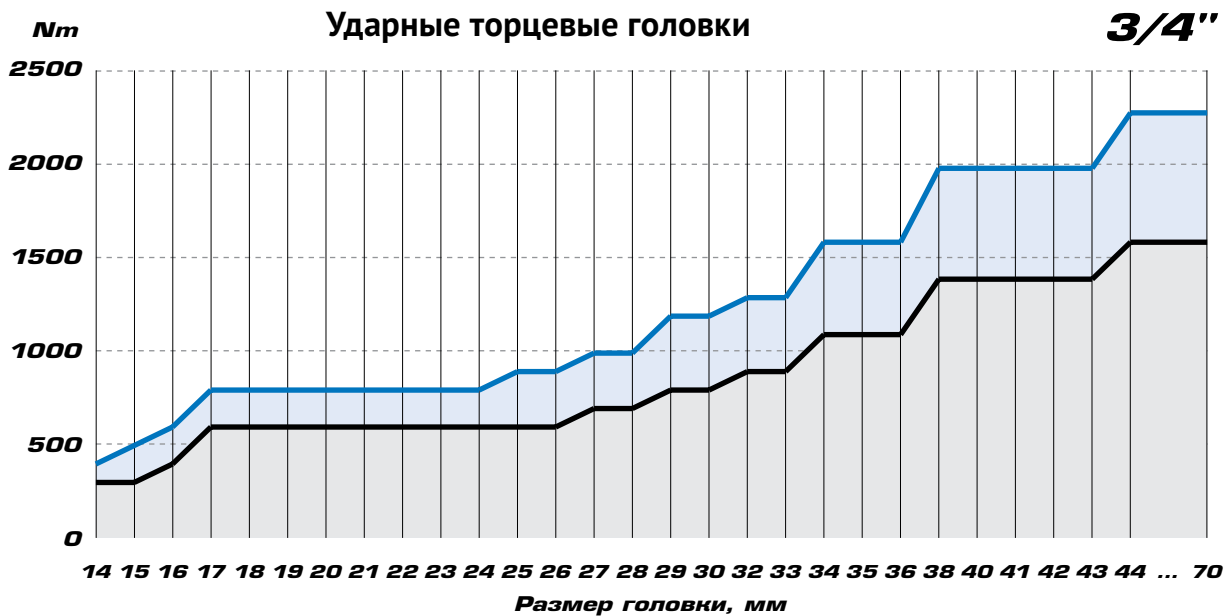
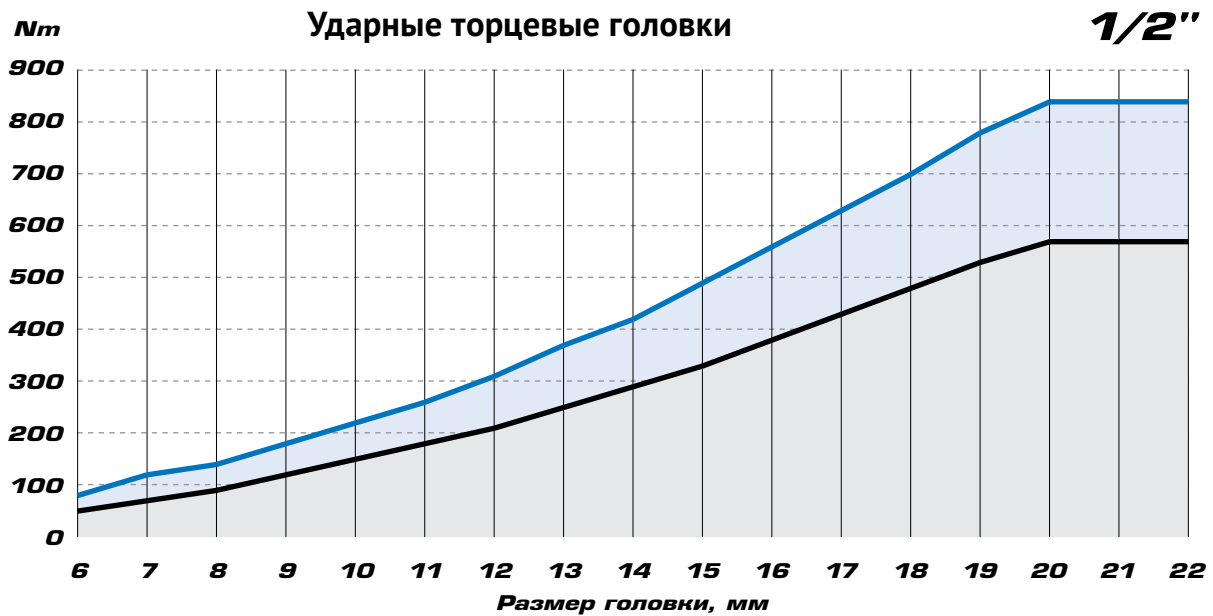
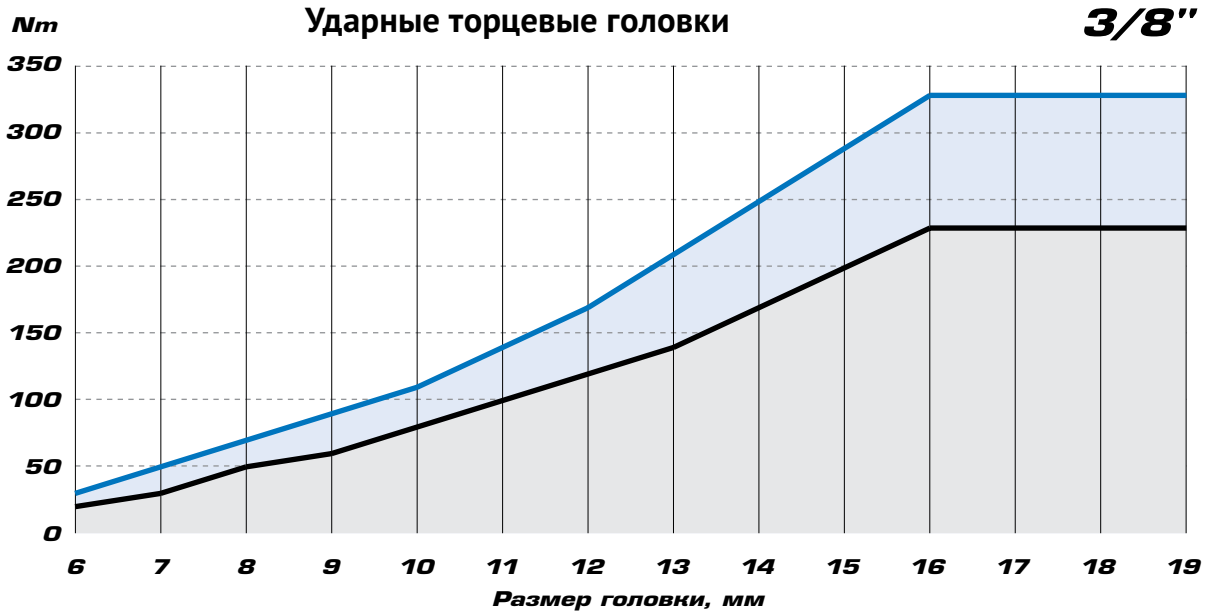



Стандарт KING TONY
Стандарт DIN

ПРЕДЕЛЬНО ДОПУСТИМАЯ НАГРУЗКА НА ТОРЦЕВУЮ ГОЛОВКУ

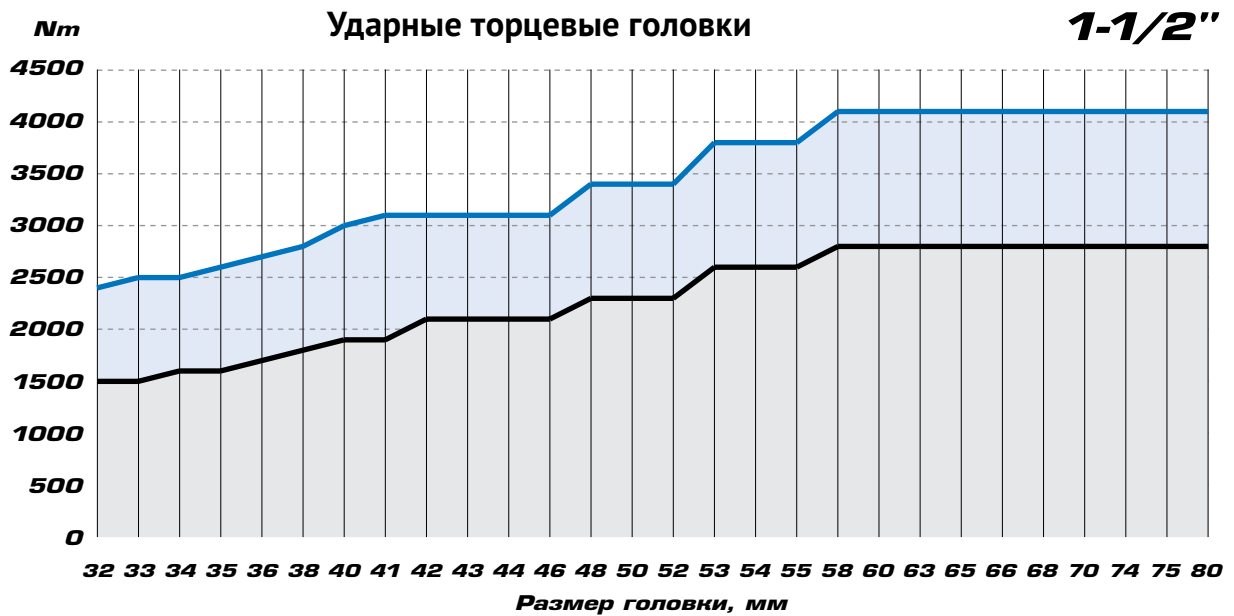
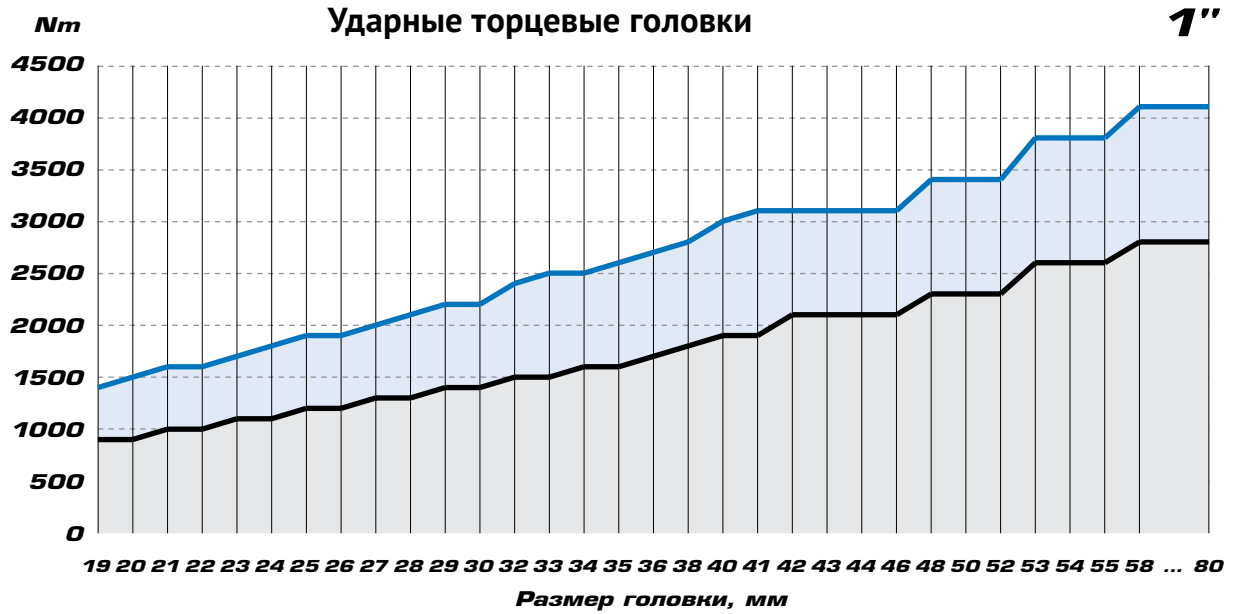

Допуск стандартизации размерности ударных торцевых головок, MIN/MAX

Размер	4	4.5	5	5.5	6	7	8	9	10	11	12	13	14	15	16	17	18	19	20
Min.	4.02	4.52	5.02	5.52	6.03	7.03	8.03	9.03	10.40	11.04	12.04	13.04	14.05	15.05	16.05	17.05	18.05	19.06	20.06
Max.	4.12	4.62	5.12	6.02	6.15	7.15	8.15	9.15	10.19	11.19	12.24	13.24	14.27	15.27	16.27	17.30	18.30	19.36	20.36

Размер	21	22	23	24	25	26	27	28	29	30	32	33	34	35	36	38	40	41	42
Min.	21.06	22.06	23.06	24.06	25.06	26.08	27.08	28.08	29.08	30.08	32.08	33.08	34.10	35.10	36.10	38.10	40.10	41.10	42.10
Max.	21.36	22.36	23.36	24.36	25.36	26.48	27.48	28.48	29.48	30.48	32.48	33.48	34.60	35.60	36.60	38.60	40.60	41.60	42.60

Размер	43	44	46	48	50	52	53	54	55	58	60	63	65	66	68	70	74	75	80
Min.	43.10	44.10	46.10	48.10	50.10	52.10	53.10	54.10	55.12	58.12	60.12	63.12	65.12	66.12	68.12	70.12	74.12	75.15	80.15
Max.	43.60	44.60	46.60	48.60	50.60	52.60	53.60	54.60	55.72	58.72	60.72	63.72	65.72	66.72	68.72	70.72	74.72	75.85	80.85



KING TONY 68-17

T60

KING TONY

46 KING TONY

41 KING TONY

16 KING TONY

10 KING TONY

***ИНСТРУМЕНТ
С ДЮЙМОВОЙ
СИСТЕМОЙ
ИЗМЕРЕНИЯ***



ИНСТРУМЕНТ С ДЮЙМОВОЙ СИСТЕМОЙ ИЗМЕРЕНИЯ

Универсальный набор инструмента

7587SR01



87
предметов
9,2 кг

Головки торцевые и принадлежности 1/2"		
○	Короткие 6-гранные	4335S 3/8", 7/16", 1/2", 9/16", 5/8", 11/16", 3/4", 25/32", 13/16", 7/8", 15/16", 1-1/16", 1-1/8", 1-1/4"
○	Свечная 12-гранная	463014RC 14 мм
○	Свечная 6-гранная	463516R 16 мм
	Трещотка флажковая	4779-10GR 32 зубца, 262 мм
	Вороток с шарниром	4453-15F 375 мм
	Ключ крестовой, разборный	19980410, 19980016 265, 300 мм
	Удлинитель	4251-05R 125 мм
	Кардан	4791R 77,5 мм
	Держатель вставок (бит) 10 мм	414810M 38 мм
Головки торцевые и принадлежности 1/4"		
○	Короткие 6-гранные	2335S 5/32", 3/16", 1/4", 9/32", 5/16", 11/32", 7/16", 1/2"
○	Глубокие 6-гранные	2235S 9/32", 5/16", 3/8", 7/16", 1/2"
	Трещотка флажковая	2779-55G 24 зубца, 134 мм
	Вороток скользящий	2571-45 115 мм
	Удлинитель	2221-06 150 мм
	Кардан	2792 36 мм
Вставки (биты) 10 мм		
●	HEX	1636H H5, H6, H7, H8, H10, H12
●	TORX	1636T T30, T40, T45, T50, T55, T60
●	SPLINE	1636M M6, M8, M10, M12
Ключи		
	Комбинированные	5060 1/4", 5/16", 3/8", 7/16", 1/2", 9/16", 11/16", 3/4", 13/16", 7/8"
Отвертки		
⊕	PHILLIPS	1421 PH1×80, PH2×100 мм
⊖	SLOTTED	1422 4×100, 5,5×100 мм
●	Набор шестигранников с шаровым окончанием L-типа	20107SR 3/32", 1/8", 5/32", 3/16", 1/4", 5/16", 3/8"
⊗	Набор TORX TR L-типа	20407PR T10H, T15H, T20H, T25H, T27H, T30H, T40H
Шарнирно-губцевый инструмент		
	Пассатижи комбинированные	6111-06 160 мм
	Бокорезы силовые	6231-07 180 мм
	Захват переставной	6516-10C 250 мм

Пластиковый (PE-HD) кейс: 422×360×110 мм

Стенд с короткими торцевыми головками



4572SR

1/2"



136
предметов
29,17 кг

№	Размер	Кол-во
4335S	5/16", 3/8", 7/16", 15/32", 1/2", 9/16", 19/32", 5/8", 11/16"	8 шт.
	3/4", 25/32", 13/16", 7/8", 15/16"	7 шт.
	1", 1-1/16", 1-1/8", 1-3/16"	6 шт.
	1-1/4"	5 шт.

Метал. стенд (арт. 87103): 415×336×320 мм

Стенд с ударными глубокими торцевыми головками



4466SP

1/2"



110
предметов
33,47 кг

№	Размер	Кол-во
4435S	5/16", 3/8", 7/16", 1/2", 9/16"	8 шт.
	5/8", 11/16", 3/4", 13/16", 7/8", 15/16"	7 шт.
	1", 1-1/16", 1-1/8"	6 шт.
	1-3/16", 1-1/4"	5 шт.

Метал. стенд (арт. 87103): 415×336×320 мм

Набор инструмента в выдвижном ящике

911-000CR



219
предметов
49.8 кг

Верхний отсек		
Головки торцевые и принадлежности 1/2"		
○ Короткие 12-гранные	4330M	10–24, 27, 30, 32 мм
○ Короткие 12-гранные	4330S	3/8", 7/16", 1/2", 9/16", 5/8", 11/16", 3/4", 13/16", 7/8", 15/16", 1"
○ Свечные 6-гранные с резиновым фиксатором	4635R	16, 21 мм
Трещотка флажковая	4779-10GR	32 зубца, 262 мм
Вороток с шарниром	4452-15FR	375 мм
Вороток скользящий	4572-10	250 мм
Удлинители	4251R	125, 250 мм
Кардан	4791R	77.5 мм
Переходник 1/2" ▶ 3/8"	4813	34 мм
Головки торцевые и принадлежности 3/8"		
○ Короткие 12-гранные	3330M	6–17, 19–22 мм
○ Короткие 12-гранные	3330S	3/8", 7/16", 1/2", 9/16", 5/8", 11/16", 3/4", 13/16"
Трещотка флажковая	3779-08G	32 зубца, 200 мм
Вороток с шарниром	3452-08F	205 мм
Вороток скользящий	3571-08	200 мм
Удлинители	3221	75, 150 мм
Кардан	3792	56.5 мм
Переходник 3/8" ▶ 1/2"	3814	34 мм
Малые выдвижные ящики 1–3		
Набор съемников стопорных колец	9-42114GP	4 предмета
Набор переставные клещи и зажим	9-40102GP	2 предмета
Набор торцевых головок 1/4"	9-2548CR	48 предметов
Большой выдвижной ящик 4		
Набор отверток, пассатижей и шестигранных	9-90129CR	29 предметов
Большой выдвижной ящик 5		
Ключи комбинированные	1060	6–17, 19–21 мм
Ключи рожковые	1900	8×9, 10×11, 12×13, 14×15, 18×19 мм
Ключи рожковые	5900	1/4"×5/16", 3/8"×7/16", 7/16"×1/2", 9/16"×5/8", 11/16"×3/4", 13/16"×7/8"
Ключи накидные	1970	6×7, 8×9, 10×11, 12×13, 14×15, 16×17, 18×19 мм
Ключи разрезные	1930	10×11, 12×14, 14×17 мм
Ключи разводные	3611R	200, 300 мм
Большой выдвижной ящик 6		
Ключи комбинированные	5060	1/4", 5/16", 3/8", 7/16", 1/2", 9/16", 5/8", 11/16", 3/4", 13/16", 7/8", 1"
Ключи накидные	5970	1/4"×5/16", 3/8"×7/16", 1/2"×9/16", 5/8"×11/16", 3/4"×7/8", 15/16"×1", 1-1/16"×1-1/8"
Кернер	76105-06	5×150 мм
Зубила	762	15×125, 17×150, 20×175, 24×250 мм
Выколотки	764	4×150, 6×175, 8×200 мм
Молоток, английский тип	7811-16	454 г
Дополнительно		
Ножовка по металлу	7911-12	305 мм
Лоток для инструмента	-	-

Ящик инструментальный (арт. 87411-6B): 660×307×374 мм

Наборы инструмента в ложементе

9-2548CR

48 предметов
1.28 кг
№2
163×263 мм



Головки торцевые и принадлежности 1/4"		
○ Короткие 6-гранные	2335M	4, 4.5, 5, 5.5, 6–13 мм
○ Глубокие 6-гранные	2235M	4, 5, 5.5, 6–13 мм
○ Короткие 6-гранные	2335S	5/32", 3/16", 7/32", 1/4", 9/32", 5/16", 11/32", 3/8", 7/16", 1/2"
○ Глубокие 6-гранные	2235S	5/32", 3/16", 7/32", 1/4", 9/32", 5/16", 11/32", 3/8", 7/16", 1/2"
Трещотка флажковая	2779-55G	24 зубца, 134 мм
Удлинители	2221	50, 100 мм
Кардан	2792	36 мм
Переходник 1/4" ▶ 3/8"	2813	26 мм

Материал ложемента: PVC

9-9040SRV

№9
280×375 мм
40 предметов
3.02 кг



Головки торцевые 1/2"		
○ Короткие 12-гранные	4330S	3/8", 7/16", 1/2", 9/16", 5/8", 11/16", 3/4", 13/16", 7/8", 15/16", 1", 1-1/8", 1-1/4"
Головки торцевые 3/8"		
○ Короткие 12-гранные	3330S	3/8", 7/16", 1/2", 9/16", 5/8"
Головки торцевые 1/4"		
○ Короткие 6-гранные	2335S	5/32", 3/16", 7/32", 1/4", 9/32", 5/16", 11/32", 3/8", 7/16", 1/2"
Ключи		
Комбинированные	5060	1/4", 5/16", 3/8", 7/16", 1/2", 9/16", 5/8", 11/16", 3/4", 7/8", 15/16", 1"

Материал ложемента: EVA

9-90129CR

№3
554×260 мм
29 предметов
2.75 кг



Отвертки		
⊕ PHILLIPS	1421	PH0×60, PH1×80, PH2×38, PH2×100, PH3×150 мм
⊖ SLOTTED	1422	3×75, 5.5×100, 6.5×38, 6.5×100, 6.5×150, 8×175 мм
HEX с шаровым окончанием		
⊗ L-типа	20109MR	H1.5, H2, H2.5, H3, H4, H5, H6, H8, H10
	20107SR	3/32", 1/8", 5/32", 3/16", 1/4", 5/16", 3/8"
Шарнирно-губцевый инструмент		
Пассатижи комбинированные	6111-07	180 мм
Пассатижи тонконосые	6311-06	150 мм
Бокорезы силовые	6231-07	180 мм

Материал ложемента: PVC

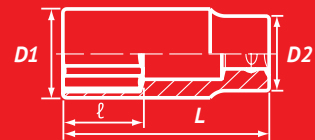

Короткие



2335S 1/4"

№	Размер, дюйм	D1, мм	D2, мм	ℓ, мм	L, мм	Вес, кг
233505S	5/32"	6.8	11.8	4	24	0.010
233506S	3/16"	7.9	11.8	6	24	0.010
233507S	7/32"	8.7	11.8	6	24	0.011
233508S	1/4"	9.5	11.8	7	24	0.011
233509S	9/32"	10.3	11.8	7	24	0.011
233510S	5/16"	11.4	11.8	8	24	0.011



№	Размер, дюйм	D1, мм	D2, мм	ℓ, мм	L, мм	Вес, кг
233511S	11/32"	13.7	12.2	8	24	0.013
233512S	3/8"	14.2	13.0	8	24	0.014
233514S	7/16"	15.8	14.2	9	24	0.019
233515S	15/32"	16.8	15.5	9	24	0.022
233516S	1/2"	17.6	16.5	9	24	0.024
233518S	9/16"	19.6	18.5	9	24	0.025



3335S 3/8"

№	Размер, дюйм	D1, мм	D2, мм	ℓ, мм	L, мм	Вес, кг
333508S	1/4"	10.0	17.8	7.0	27	0.024
333510S	5/16"	12.0	17.8	7.0	27	0.025
333511S	11/32"	13.2	17.8	7.0	27	0.024
333512S	3/8"	14.0	17.8	9.0	27	0.025
333514S	7/16"	15.8	17.8	9.0	27	0.025
333515S	15/32"	16.8	17.8	9.0	27	0.027
333516S	1/2"	17.8	16.8	9.0	27	0.026
333518S	9/16"	19.7	18.0	11.0	29	0.032



№	Размер, дюйм	D1, мм	D2, мм	ℓ, мм	L, мм	Вес, кг
333519S	19/32"	20.8	18.0	11.0	29	0.035
333520S	5/8"	21.8	20.0	11.0	29	0.043
333522S	11/16"	23.8	20.0	11.0	29	0.048
333524S	3/4"	25.7	21.0	13.0	29	0.051
333526S	13/16"	27.8	25.0	13.0	32	0.083
333528S	7/8"	29.6	26.0	15.0	32	0.089
333530S	15/16"	31.8	26.0	17.0	34	0.086
333532S	1"	33.8	26.0	17.0	34	0.101



3330S 3/8"

№	Размер, дюйм	D1, мм	D2, мм	ℓ, мм	L, мм	Вес, кг
333008S	1/4"	10.0	17.8	7.0	27	0.025
333010S	5/16"	12.0	17.8	7.0	27	0.022
333011S	11/32"	13.2	17.8	7.0	27	0.025
333012S	3/8"	14.0	17.8	9.0	27	0.026
333014S	7/16"	15.8	17.8	9.0	27	0.027
333015S	15/32"	16.8	17.8	9.0	27	0.025
333016S	1/2"	17.8	16.8	9.0	27	0.030



№	Размер, дюйм	D1, мм	D2, мм	ℓ, мм	L, мм	Вес, кг
333018S	9/16"	19.7	18.0	11.0	29	0.033
333019S	19/32"	20.8	18.0	11.0	29	0.041
333020S	5/8"	21.8	20.0	11.0	29	0.043
333022S	11/16"	23.8	20.0	11.0	29	0.052
333024S	3/4"	25.7	21.0	13.0	29	0.062
333026S	13/16"	27.8	25.0	13.0	32	0.077
333028S	7/8"	29.6	26.0	15.0	32	0.087



4335S 1/2"

№	Размер, дюйм	D1, мм	D2, мм	ℓ, мм	L, мм	Вес, кг
433510S	5/16"	13.2	21.8	7.0	38	0.060
433512S	3/8"	15.0	21.8	7.0	38	0.058
433514S	7/16"	16.4	23.3	8.0	38	0.060
433515S	15/32"	18.0	23.3	8.0	38	0.063
433516S	1/2"	19.0	23.3	10.0	38	0.061
433518S	9/16"	20.4	23.3	11.0	38	0.061
433519S	19/32"	21.6	23.3	11.0	38	0.065
433520S	5/8"	22.5	23.3	11.0	38	0.060
433522S	11/16"	24.0	23.2	12.0	38	0.067
433524S	3/4"	26.8	23.2	13.0	38	0.087



№	Размер, дюйм	D1, мм	D2, мм	ℓ, мм	L, мм	Вес, кг
433525S	25/32"	28.0	23.2	13.0	38	0.096
433526S	13/16"	28.6	23.2	13.0	38	0.091
433528S	7/8"	30.2	24.0	15.0	40	0.092
433530S	15/16"	32.6	26.0	17.0	42	0.118
433532S	1"	34.8	26.8	17.0	42	0.143
433534S	1-1/16"	36.6	28.0	19.0	42	0.167
433536S	1-1/8"	39.0	30.0	21.0	44	0.163
433538S	1-3/16"	40.0	29.5	21.0	44	0.214
433540S	1-1/4"	42.5	30.0	23.0	44	0.226



4330S 1/2"

№	Размер, дюйм	D1, мм	D2, мм	ℓ, мм	L, мм	Вес, кг
433010S	5/16"	13.2	21.8	7.0	38	0.055
433012S	3/8"	15.0	21.8	7.0	38	0.059
433013S	13/32"	15.0	23.3	7.0	38	0.058
433014S	7/16"	16.4	23.3	8.0	38	0.060
433015S	15/32"	18.0	23.3	8.0	38	0.062
433016S	1/2"	19.0	23.3	10.0	38	0.062
433018S	9/16"	20.4	23.3	11.0	38	0.062
433019S	19/32"	21.6	23.3	11.0	38	0.064
433020S	5/8"	22.5	23.3	11.0	38	0.062
433022S	11/16"	24.0	23.2	12.0	38	0.070
433024S	3/4"	26.8	23.2	13.0	38	0.083



№	Размер, дюйм	D1, мм	D2, мм	ℓ, мм	L, мм	Вес, кг
433025S	25/32"	28.0	23.2	13.0	38	0.085
433026S	13/16"	28.6	23.2	13.0	38	0.095
433028S	7/8"	30.2	24.0	15.0	40	0.102
433030S	15/16"	32.6	26.0	17.0	42	0.112
433032S	1"	34.8	26.8	17.0	42	0.130
433034S	1-1/16"	36.6	28.0	19.0	42	0.135
433036S	1-1/8"	39.0	30.0	21.0	44	0.160
433038S	1-3/16"	40.0	29.5	21.0	44	0.169
433040S	1-1/4"	42.5	30.0	23.0	44	0.173
433044S	1-3/8"	46.0	33.0	24.0	46	0.143

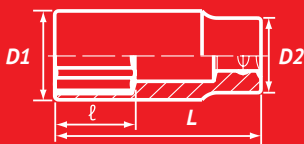

ИНСТРУМЕНТ С ДЮЙМОВОЙ СИСТЕМОЙ ИЗМЕРЕНИЯ

Короткие

6330S 3/4"

№	Размер, дюйм	D1, мм	D2, мм	ℓ, мм	L, мм	Вес, кг
633022S	11/16"	26	35.7	14	50.8	0.195
633024S	3/4"	30	35.7	14	50.8	0.225
633026S	13/16"	32	35.7	16	50.8	0.228
633028S	7/8"	33	35.7	16	51.0	0.230
633030S	15/16"	35	35.7	17	51.0	0.240
633032S	1"	35	35.7	17	52.0	0.242
633034S	1-1/16"	38	36.0	19	52.0	0.238
633036S	1-1/8"	40	38.0	19	52.0	0.261
633038S	1-3/16"	42	38.0	21	54.0	0.295
633040S	1-1/4"	44	38.0	23	56.0	0.317
633042S	1-5/16"	46	39.0	23	56.0	0.351
633044S	1-3/8"	48	42.0	25	58.0	0.406
633046S	1-7/16"	50	42.0	25	58.0	0.434
633048S	1-1/2"	52	45.0	27	60.0	0.497
633050S	1-9/16"	54	45.0	28	62.0	0.537
633052S	1-5/8"	56	45.0	29	64.0	0.581
633054S	1-11/16"	58	45.0	29	65.0	0.591

8330S 1"

№	Размер, дюйм	D1, мм	D2, мм	ℓ, мм	L, мм	Вес, кг
833046S	1-7/16"	52	48	26	65	0.463
833048S	1-1/2"	54	48	26	65	0.489
833054S	1-11/16"	60	54	29	70	0.680
833060S	1-7/8"	67	54	34	75	0.976
833064S	2"	71	54	34	75	0.988

Торцевые головки глубокие

2235S 1/4"

№	Размер, дюйм	D1, мм	D2, мм	ℓ, мм	L, мм	Вес, кг
223505S	5/32"	6.8	11.8	6	50	0.024
223506S	3/16"	7.9	11.8	7	50	0.024
223507S	7/32"	8.7	11.8	9	50	0.025
223508S	1/4"	9.5	11.8	9	50	0.025
223509S	9/32"	10.3	11.8	15	50	0.025
223510S	5/16"	11.8	11.8	15	50	0.024

4235S 1/2"

№	Размер, дюйм	D1, мм	D2, мм	ℓ, мм	L, мм	Вес, кг
423510S	5/16"	13.2	22.0	16	77	0.090
423512S	3/8"	14.7	22.0	16	77	0.084
423514S	7/16"	16.3	23.7	24	77	0.104
423516S	1/2"	18.7	23.7	24	77	0.116
423518S	9/16"	20.2	23.7	35	77	0.123
423520S	5/8"	22.6	23.7	35	77	0.130
423522S	11/16"	23.7	23.2	35	77	0.124
423524S	3/4"	25.7	23.2	35	77	0.131
423526S	13/16"	27.7	25.0	35	77	0.157
423528S	7/8"	29.8	26.0	35	77	0.181

4230S 1/2"

№	Размер, дюйм	D1, мм	D2, мм	ℓ, мм	L, мм	Вес, кг
423010S	5/16"	13.2	22.0	9	77	0.107
423012S	3/8"	14.7	22.0	10	77	0.116
423014S	7/16"	16.3	23.7	12	77	0.119
423016S	1/2"	18.7	23.7	14	77	0.125
423018S	9/16"	20.2	23.7	15	77	0.138
423020S	5/8"	22.6	23.7	17	77	0.147
423022S	11/16"	23.7	23.2	35	77	0.151
423024S	3/4"	26.7	23.2	35	77	0.176

№	Размер, дюйм	D1, мм	D2, мм	ℓ, мм	L, мм	Вес, кг
633056S	1-3/4"	60	48.0	31	66.0	0.657
633058S	1-13/16"	62	48.0	34	68.0	0.724
633060S	1-7/8"	64	48.0	34	70.0	0.775
633062S	1-15/16"	66	48.0	34	70.0	0.832
633064S	2"	68	48.0	34	72.0	0.889
633066S	2-1/16"	70	50.0	35	74.0	0.950
633068S	2-1/8"	72	50.0	35	75.0	1.020
633070S	2-3/16"	74	50.0	37	76.0	1.120
633072S	2-1/4"	76	50.0	37	76.0	1.120
633074S	2-5/16"	78	50.0	37	78.0	1.160
633076S	2-3/8"	80	50.0	40	78.0	1.240
633078S	2-7/16"	82	55.0	40	81.0	1.366
633080S	2-1/2"	84	55.0	40	81.0	1.460
633082S	2-9/16"	85	58.0	43	83.0	1.510
633084S	2-5/8"	86	58.0	43	83.0	1.510
633086S	2-11/16"	90	58.0	43	85.0	1.555
633088S	2-3/4"	92	58.0	46	88.0	1.865

№	Размер, дюйм	D1, мм	D2, мм	ℓ, мм	L, мм	Вес, кг
833072S	2-1/4"	78	57	42	83	1.212
833076S	2-3/8"	82	58	46	87	1.437
833084S	2-5/8"	90	65	49	90	1.693
833094S	2-15/16"	100	70	52	95	2.242
8330A0S	3-1/8"	107	80	52	100	2.578

№	Размер, дюйм	D1, мм	D2, мм	ℓ, мм	L, мм	Вес, кг
223511S	11/32"	13.0	13.0	15	50	0.031
223512S	3/8"	14.5	14.5	15	50	0.034
223514S	7/16"	15.8	15.8	21	50	0.046
223516S	1/2"	17.6	17.6	21	50	0.056
223518S	9/16"	19.6	19.6	21	50	0.052

№	Размер, дюйм	D1, мм	D2, мм	ℓ, мм	L, мм	Вес, кг
423530S	15/16"	31.8	28.5	35	77	0.218
423532S	1"	33.8	29.5	35	77	0.223
423534S	1-1/16"	36.6	31.5	34	77	0.266
423536S	1-1/8"	37.8	32.5	34	77	0.262
423538S	1-3/16"	39.8	34.5	34	77	0.296
423540S	1-1/4"	41.8	36.0	34	77	0.327
423542S	1-5/16"	44.0	38.5	35	77	0.430
423544S	1-3/8"	46.0	38.5	35	77	0.452
423546S	1-7/16"	47.5	40.5	36	77	0.485
423548S	1-1/2"	49.0	40.5	38	77	0.507

№	Размер, дюйм	D1, мм	D2, мм	ℓ, мм	L, мм	Вес, кг
423026S	13/16"	28.6	25.0	37	77	0.190
423028S	7/8"	29.8	26.0	37	77	0.203
423030S	15/16"	31.8	28.5	37	77	0.205
423032S	1"	33.8	29.5	37	77	0.277
423034S	1-1/16"	36.6	31.5	28	77	0.305
423036S	1-1/8"	37.8	32.5	28	77	0.306
423038S	1-3/16"	39.8	34.5	34	77	0.319
423040S	1-1/4"	41.8	36.0	34	77	0.330



ИНСТРУМЕНТ С ДЮЙМОВОЙ СИСТЕМОЙ ИЗМЕРЕНИЯ

2509SR

1/4"

9
предметов
0.17 кг



Головки торцевые 1/4"

○ Короткие 6-гранные	2335S	5/32", 3/16", 1/4", 9/32", 5/16", 11/32", 3/8", 7/16", 1/2"
----------------------	-------	---

Металлическая планка-держатель головок

2510SR

1/4"

10
предметов
0.62 кг



Головки торцевые 1/4"

○ Глубокие 6-гранные	2235S	5/32", 3/16", 7/32", 1/4", 9/32", 5/16", 11/32", 3/8", 7/16", 1/2"
----------------------	-------	--

Металлический кейс: 223*65*32 мм

2516SR

1/4"

16
предметов
1.62 кг



Головки торцевые и принадлежности 1/4"

○ Короткие 6-гранные	2335S	5/32", 3/16", 7/32", 1/4", 9/32", 5/16", 11/32", 3/8", 7/16", 15/32", 1/2"
Трещотка флажковая	2779-55G	24 зубца, 134 мм
Вороток скользящий Т-типа	2571-45	115 мм
Отвертка-вороток	2178AE	150 мм
Кардан	2792	36 мм
Удлинитель	2221-04	100 мм

Металлический кейс: 244*118*37 мм

2526SR

1/4"

26
предметов
1.3 кг



Головки торцевые и принадлежности 1/4"

○ Короткие 6-гранные	2335S	5/32", 3/16", 7/32", 1/4", 9/32", 5/16", 11/32", 3/8", 7/16", 15/32", 1/2"
○ Глубокие 6-гранные	2235S	5/32", 3/16", 7/32", 1/4", 9/32", 5/16", 11/32", 3/8", 7/16", 1/2"
Трещотка флажковая	2779-55G	24 зубца, 134 мм
Кардан	2792	36 мм
Переходник 1/4" ▶ 3/8"	2813	26 мм
Удлинитель	2221	50, 100 мм

Металлический кейс: 244*118*37 мм

2530CR

1/4"

30
предметов
1.3 кг



Головки торцевые и принадлежности 1/4"

○ Короткие 6-гранные	2335M	4, 4.5, 5-12 мм	○ Короткие 12-гранные	2330M	4, 4.5, 5-12 мм
Короткие 6-гранные	2335S	5/32", 3/16", 7/32", 1/4", 9/32", 5/16", 11/32", 3/8", 7/16", 1/2"	Короткие 12-гранные	2335S	5/32", 3/16", 7/32", 1/4", 9/32", 5/16", 11/32", 3/8", 7/16", 1/2"
Специальные 8-гранные	2310M	8, 10 мм	Специальные 8-гранные	2310S	5/16", 3/8"
Трещотка флажковая	2769-55F	24 зубца, 140 мм	Вороток с шарниром	2452-05F	125 мм
Вороток скользящий Т-типа	2571-45	115 мм	Кардан	2792	36 мм
Удлинитель	2221	50, 100 мм			

Металлический кейс: 244*118*37 мм

3027SR

3/8"

26
предметов
2.43 кг



Головки торцевые и принадлежности 3/8"

○ Короткие 12-гранные	3330S	1/4", 5/16", 11/32", 3/8", 7/16", 15/32", 1/2", 9/16", 19/32", 5/8", 1/16", 3/4", 13/16"
○ Глубокие 6-гранные	3235S	5/16", 3/8", 7/16", 1/2", 9/16", 5/8", 11/16", 3/4", 13/16"
Трещотка флажковая	3779-08F	32 зубца, 200 мм
Переходник 3/8" ▶ 1/4"	3812	25 мм
Кардан	3792	56.5 мм
Удлинитель	3221-03	75 мм

Металлический кейс: 318*147*46 мм

2331SRV

1/4"

31
предмет
1.7 кг



Головки торцевые и принадлежности 1/4"

○ Короткие 6-гранные	2335S	5/32", 3/16", 7/32", 1/4", 9/32", 5/16", 11/32", 3/8", 7/16", 15/32", 1/2", 9/16"
○ Глубокие 6-гранные	2235S	5/32", 3/16", 7/32", 1/4", 9/32", 5/16", 11/32", 3/8", 7/16", 1/2", 9/16"
Трещотка флажковая с кнопкой	2771-55G	24 зубца, 134 мм
Вороток скользящий	2571-45	115 мм
Отвертка вороток	2178DF	150 мм
Удлинитель	2221	50, 100, 150 мм
Кардан	2792	36 мм
Держатель вставок (бит) 1/4"	2142	25 мм

Пластиковый (ABS) кейс: 289*230*66 мм

3013SR

3/8"

13
предметов
0.52 кг



Головки торцевые 3/8"

○ Короткие 12-гранные	3330S	1/4", 5/16", 11/32", 3/8", 7/16", 15/32", 1/2", 9/16", 19/32", 5/8", 11/16", 3/4", 13/16"
-----------------------	-------	---

Металлическая планка-держатель головок

3508SR

3/8"

8
предметов
1.0 кг



Головки торцевые 3/8"

○ Глубокие 6-гранные	3235S	3/8", 7/16", 1/2", 9/16", 5/8", 11/16", 3/4", 13/16"
----------------------	-------	--

Металлический кейс: 203*79*41 мм

ИНСТРУМЕНТ С ДЮЙМОВОЙ СИСТЕМОЙ ИЗМЕРЕНИЯ

3036CR 3/8"

36 предметов
3.27 кг



Головки торцевые и принадлежности 3/8"		
○ Короткие 12-гранные	3330M	6-17, 19-22 мм
○ Короткие 12-гранные	3330S	1/4", 5/16", 11/32", 3/8", 7/16", 15/32", 1/2", 9/16", 19/32", 5/8", 11/16", 3/4", 13/16", 7/8"
Трещотка флажковая	3769-08F	32 зубца, 200 мм
Вороток с шарниром	3452-10F	250 мм
Вороток скользящий Т-типа	3571-08	200 мм
Кардан	3792	56,5 мм
Удлинитель	3221	75, 150 мм

Металлический кейс: 372×153×40 мм

3032SRV 3/8"

32 предмета
3.28 кг

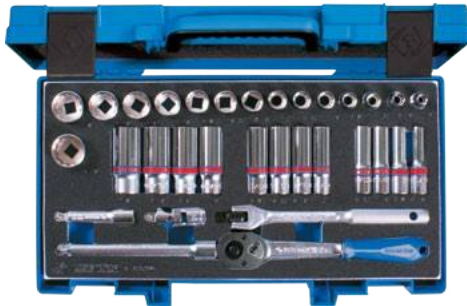

Головки торцевые и принадлежности 3/8"		
○ Короткие 12-гранные	3330S	1/4", 5/16", 11/32", 3/8", 7/16", 15/32", 1/2", 9/16", 19/32", 5/8", 11/16", 3/4", 13/16", 7/8", 15/16"
○ Глубокие 12-гранные	3230S	5/16", 3/8", 7/16", 15/32", 1/2", 9/16", 19/32", 5/8", 11/16", 3/4", 13/16", 7/8"
Трещотка флажковая	3771-08G	32 зубца, 200 мм
Вороток с шарниром	3453-08F	200 мм
Удлинитель с шаровым окончанием 15°	3293	75, 150 мм
Кардан	3792	56,5 мм

Пластиковый (ABS) кейс: 389×230×66 мм

4510SR 1/2"

8 предметов
0.64 кг



Головки торцевые 1/2"		
○ Короткие 6-гранные	4335S	3/8", 7/16", 1/2", 9/16", 11/16", 3/4", 13/16", 7/8"
○ Короткие 12-гранные	4330S	3/8", 7/16", 1/2", 9/16", 11/16", 3/4", 13/16", 7/8"

Металлическая планка-держатель головок

4208SR 1/2"

8 предметов
1.93 кг



Головки торцевые 1/2"		
○ Глубокие 12-гранные	4230S	1/2", 9/16", 5/8", 11/16", 3/4", 13/16", 7/8", 15/16"

Металлический кейс: 246×103×38 мм

4012SR 1/2"

14 предметов
3.5 кг



Головки торцевые и принадлежности 1/2"		
○ Короткие 12-гранные	4330S	3/8", 7/16", 15/32", 1/2", 9/16", 11/16", 3/4", 13/16", 7/8", 15/16"
○ Свечная 12-гранная	463021R	21 мм
Трещотка флажковая	4768-10F	32 зубца, 250 мм
Вороток скользящий Т-типа	4572-12	300 мм
Удлинитель	4251-05R	125 мм

Металлический кейс: 445×135×50 мм

4533SR 1/2"

24 предмета
5.5 кг



Головки торцевые и принадлежности 1/2"		
○ Короткие 6-гранные	4335S	3/8", 7/16", 15/32", 1/2", 9/16", 19/32", 5/8", 11/16", 3/4", 25/32", 13/16", 7/8", 15/16", 1", 1-1/16", 1-3/16", 1-1/4"
○ Короткие 12-гранные	4330S	5/16", 3/8", 7/16", 15/32", 1/2", 9/16", 19/32", 5/8", 11/16", 3/4", 25/32", 13/16", 7/8", 15/16", 1", 1-1/16", 1-3/16", 1-1/4"
○ Свечная 6-гранная	463521R	21 мм
○ Свечная 12-гранная	463021R	21 мм
Трещотка флажковая	4779-10BR	32 зубца, 250 мм
Вороток скользящий Т-типа	4573-10R	250 мм
Рычаг телескопический с фиксатором	4121-11GR	295 мм
Вороток L-типа 105°	4583-12R	315 мм
Удлинитель с шаровым окончанием 15°	4223-02R	50 мм

Металлический кейс: 445×187×50 мм

4044CR 1/2"

43 предмета
8.1 кг



Головки торцевые и принадлежности 1/2"		
○ Короткие 12-гранные	4330M	8-28, 30, 32 мм
○ Короткие 12-гранные	4330S	3/8", 7/16", 1/2", 9/16", 5/8", 11/16", 3/4", 13/16", 7/8", 15/16", 1", 1-1/8", 1-3/16", 1-1/4"
Трещотка флажковая	4779-10BR	32 зубца, 250 мм
Вороток скользящий Т-типа	4573-10R	250 мм
Рычаг телескопический с фиксатором	4121-11GR	295 мм
Вороток L-типа 105°	4583-12R	315 мм
Кардан	4791R	77.5 мм
Удлинитель с шаровым окончанием 15°	4223-02R	50 мм

Металлический кейс: 476×282×57 мм

ИНСТРУМЕНТ С ДЮЙМОВОЙ СИСТЕМОЙ ИЗМЕРЕНИЯ

4531SR

1/2"

4031SR

1/2"

23
предмета
5,2 кг



Головки торцевые и принадлежности 1/2"

○	Короткие 6-гранные	4335M	5/16", 3/8", 7/16", 15/32", 1/2", 9/16", 19/32", 5/8", 11/16", 3/4", 25/32", 13/16", 7/8", 15/16", 1", 1-1/16", 1-3/16", 1-1/4"	○	Короткие 12-гранные	4330M	5/16", 3/8", 7/16", 15/32", 1/2", 9/16", 19/32", 5/8", 11/16", 3/4", 25/32", 13/16", 7/8", 15/16", 1", 1-1/16", 1-3/16", 1-1/4"
	Трещотка флажковая	4779-10GR	32 зубца, 262 мм		Трещотка флажковая	4779-10GR	32 зубца, 262 мм
	Вороток с шарниром	4452-15FR	375 мм		Вороток с шарниром	4452-15FR	375 мм
	Кардан	4791R	77,5 мм		Кардан	4791R	77,5 мм
	Удлинитель	4251R	125, 250 мм		Удлинитель	4251R	125, 250 мм

Металлический кейс: 445×187×50 мм

4532SR

1/2"

24
предмета
5,35 кг



Головки торцевые и принадлежности 1/2"

○	Короткие 6-гранные	4335S	5/16", 3/8", 7/16", 15/32", 1/2", 9/16", 19/32", 5/8", 11/16", 3/4", 25/32", 13/16", 7/8", 15/16", 1", 1-1/16", 1-3/16", 1-1/4"
	Свечная 6-гранная	463521R	21 мм
	Трещотка флажковая	4779-10FR	32 зубца, 250 мм
	Вороток с шарниром	4452-15FR	375 мм
	Кардан	4791R	77,5 мм
	Удлинитель	4251R	125, 250 мм

Металлический кейс: 445×187×50 мм

4028SR

1/2"

24
предмета
4,9 кг



Головки торцевые и принадлежности 1/2"

○	Короткие 12-гранные	4330S	3/8", 7/16", 15/32", 1/2", 9/16", 19/32", 5/8", 11/16", 3/4", 25/32", 13/16", 7/8", 15/16", 1", 1-1/16", 1-1/8", 1-3/16", 1-1/4"
	Свечная 12-гранная	463021R	21 мм
	Трещотка флажковая	4779-10GR	32 зубца, 262 мм
	Вороток скользящий Т-типа	4572-10	250 мм
	Кардан	4791R	77,5 мм
	Удлинитель	4251R	125, 250 мм

Металлический кейс: 445×187×50 мм

6224CR

3/4"

26
предметов
17,9 кг



Головки торцевые и принадлежности 3/4"

○	Короткие 12-гранные	6330M	22, 24, 27, 30, 32, 36, 38, 41, 46, 50 мм
	Короткие 12-гранные	6330S	1", 1-1/8", 1-1/4", 1-5/16", 1-3/8", 1-7/16", 1-1/2", 1-5/8", 1-3/4", 2"
	Трещотка флажковая	6779-20F	24 зубца, 500 мм
	Вороток скользящий Т-типа	6572-20	500 мм
	Удлинитель	6251	200, 400 мм

Металлический кейс: 537×177×78 мм

4542CR02

1/2"

4042CR02

1/2"

42
предмета
8,5 кг



Головки торцевые и принадлежности 1/2"

○	Короткие 6-гранные	4335M	10-24, 27, 30, 32 мм	○	Короткие 12-гранные	4330M	10-24, 27, 30, 32 мм
	Короткие 6-гранные	4335S	5/16", 3/8", 7/16", 1/2", 9/16", 19/32", 5/8", 11/16", 3/4", 25/32", 13/16", 7/8", 15/16", 1", 1-1/16", 1-1/8", 1-3/16", 1-1/4"		Короткие 12-гранные	4330S	5/16", 3/8", 7/16", 1/2", 9/16", 19/32", 5/8", 11/16", 3/4", 25/32", 13/16", 7/8", 15/16", 1", 1-1/16", 1-1/8", 1-3/16", 1-1/4"
	Трещотка флажковая	4779-10GR	32 зубца, 262 мм		Трещотка флажковая	4779-10GR	32 зубца, 262 мм
	Вороток с шарниром	4452-18FR	450 мм		Вороток с шарниром	4452-18FR	450 мм
	Вороток скользящий Т-типа	4572-12	300 мм		Вороток скользящий Т-типа	4572-12	300 мм
	Удлинитель	4251R	125, 250 мм		Удлинитель	4251R	125, 250 мм
	Кардан	4791R	77,5 мм		Кардан	4791R	77,5 мм

Металлический кейс: 476×282×57 мм

6023SR

3/4"

23
предмета
17,1 кг



Головки торцевые и принадлежности 3/4"

○	Короткие 12-гранные	6330S	7/8", 15/16", 1", 1-1/16", 1-1/8", 1-3/16", 1-1/4", 1-5/16", 1-3/8", 1-7/16", 1-1/2", 1-9/16", 1-5/8", 1-3/4", 1-13/16", 1-7/8", 2"
	Трещотка флажковая	6779-20F	24 зубца, 500 мм
	Вороток скользящий Т-типа	6572-20	500 мм
	Кардан	6791	108 мм
	Удлинитель	6251	110, 200, 400 мм

Металлический кейс: 537×177×78 мм

ИНСТРУМЕНТ С ДЮЙМОВОЙ СИСТЕМОЙ ИЗМЕРЕНИЯ

6016SR 3/4"

16 предметов
13.8 кг



Головки торцевые и принадлежности 3/4"

○ Короткие 12-гранные	6330S	7/8", 15/16", 1", 1-1/16", 1-1/8", 1-1/4", 1-3/8", 1-1/2", 1-5/8", 1-3/4", 1-7/8", 2"
Трещотка флажковая	6779-20F	24 зубца, 500 мм
Вороток скользящий Т-типа	6572-20	500 мм
Удлинитель	6251	200, 400 мм

Металлический кейс: 537*177*78 мм

6226CR 3/4"

26 предметов
17.2 кг



Головки торцевые и принадлежности 3/4"

○ Короткие 12-гранные	6330M	22, 24, 27, 30, 32, 36, 38, 41, 46, 50 мм
○ Короткие 12-гранные	6330S	7/8", 15/16", 1", 1-1/8", 1-3/16", 1-5/16", 1-3/8", 1-7/16", 1-5/8", 1-3/4", 1-7/8", 2"
Вороток с шарниром	6452-18F	450 мм
Вороток скользящий Т-типа	6572-20	500 мм
Удлинитель	6251	110, 200 мм

Металлический кейс: 537*177*78 мм

8015SR 1"

14 предметов
31.7 кг



Головки торцевые и принадлежности 1"

○ Короткие 12-гранные	6330S	1-7/16", 1-1/2", 1-11/16", 1-7/8", 2", 2-1/4", 2-3/8", 2-5/8", 2-15/16", 3-1/8"
Трещотка флажковая	8779-32F	24 зубца, 800 мм
Вороток скользящий Т-типа	8572-25	625 мм
Удлинитель	6251	200, 400 мм

Металлический кейс: 660*205*108 мм

9033CR 1/2" 3/8" 1/4"

135 предметов
11.6 кг



Головки торцевые и принадлежности 1/2"

○ Короткие 12-гранные	4330M	8—28, 30, 32 мм
○ Короткие 12-гранные	4330S	3/8", 7/16", 1/2", 9/16", 5/8", 11/16", 3/4", 13/16", 7/8", 15/16", 1", 1-1/8", 1-3/16", 1-1/4"
○ Свечная 6-гранная	463516R	16 мм
○ Свечная 12-гранная	463021R	21 мм
Трещотка флажковая	4768-10F	32 зубца, 250 мм
Вороток скользящий Т-типа	4572-10	250 мм
Удлинитель	4251R	125, 250 мм
Кардан	4791R	77.5 мм
Спин-диск вспомогательный		-

Головки торцевые и принадлежности 3/8"

○ Короткие 12-гранные	3330M	8—22 мм
Трещотка флажковая	3769-08F	32 зубца, 200 мм
Кардан	3792	56.5 мм
Переходник 3/8" ▶ 1/4"	3812	25 мм
Удлинитель	3221	75, 150 мм
Спин-диск вспомогательный	3840	-

Головки торцевые и принадлежности 1/4"

○ Короткие 6-гранные	2335M	4, 4.5, 5, 5.5, 6—13 мм
○ Короткие 6-гранные	2335S	5/32", 3/16", 7/32", 1/4", 9/32", 5/16", 11/32", 3/8", 7/16", 1/2"
○ Глубокие 6-гранные	2235M	4, 4.5, 5, 5.5, 6—13 мм
○ Глубокие 6-гранные	2235S	5/32", 3/16", 7/32", 1/4", 9/32", 5/16", 11/32", 3/8", 7/16", 1/2"
Вороток с шарниром	2452-05F	125 мм
Рычаг для 2452-05F	2561	115 мм
Вороток скользящий Т-типа	2571-45	115 мм
Отвертка-вороток	2178AE	150 мм
Удлинитель	2221	50, 100 мм

Вставки (биты) 1/4"

● HEX	2015MX	H3, H4, H5, H6, H8, H10 мм
● HEX	2015SX	1/8", 3/16", 7/32", 1/4", 5/16", 3/8"
⊕ PHILLIPS	2011X	PH1, PH2, PH3, PH4

Вспомогательный инструмент

● HEX L-типа	1115-03	H1.5, H2, H2.5
--------------	---------	----------------

Металлический кейс: 450*370*56 мм

ИНСТРУМЕНТ С ДЮЙМОВОЙ СИСТЕМОЙ ИЗМЕРЕНИЯ

Комбинированные ключи

- Сталь Cr-V

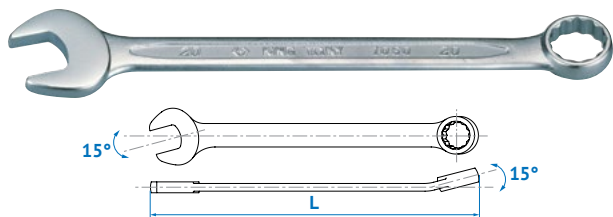

5060 **5071**

№	Размер, дюйм	L, мм	Вес, кг
5060-08	1/4"	105	0.018
5060-10	5/16"	125	0.025
5060-12	3/8"	145	0.039
5060-14	7/16"	155	0.046
5060-16	1/2"	175	0.069
5060-18	9/16"	185	0.080
5060-20	5/8"	205	0.111
5060-22	11/16"	215	0.119
5060-24	3/4"	235	0.158
5060-26	13/16"	255	0.203
5060-28	7/8"	265	0.220
5060-30	15/16"	285	0.287
5060-32	1"	295	0.326
5060-34	1-1/16"	315	0.371
5060-36	1-1/8"	335	0.456
5060-40	1-1/4"	365	0.557
5071-42	1-5/16"	410	0.760
5071-44	1-3/8"	425	0.970
5071-46	1-7/16"	425	0.950
5071-48	1-1/2"	455	1.150
5071-50	1-9/16"	495	1.546
5071-52	1-5/8"	495	1.402
5071-54	1-11/16"	495	1.432
5071-56	1-3/4"	495	1.419
5071-58	1-13/16"	495	1.478
5071-60	1-7/8"	563	2.540
5071-62	1-15/16"	563	2.550
5071-64	2"	563	2.540

Набор щупов для проверки зазоров

77328-26

- Лезвия из нержавеющей стали
- Габаритные размеры набора: 12.7×76 мм



26
лезвий
0.91 кг

Размер, дюйм
0.0015", 0.002", 0.0025", 0.003", 0.004", 0.005", 0.006", 0.007", 0.008", 0.009", 0.010", 0.011", 0.012", 0.013", 0.014", 0.015", 0.016", 0.017", 0.018", 0.019", 0.020", 0.021", 0.022", 0.023", 0.024", 0.025"

Наборы комбинированных ключей

1211SR

Чехол из нейлона

11
предметов
1.481 кг

Серия	Размер, дюйм
5060	1/4", 5/16", 3/8", 7/16", 1/2", 9/16", 11/16", 3/4", 13/16", 7/8", 15/16"



1214SR

Чехол из нейлона

14
предметов
3.025 кг

Серия	Размер, дюйм
5060	5/16", 3/8", 7/16", 1/2", 9/16", 5/8", 11/16", 3/4", 13/16", 7/8", 15/16", 1", 1-1/8", 1-1/4"



1216SRN

Чехол из теторона

16
предметов
3.44 кг

Серия	Размер, дюйм
5060	1/4", 5/16", 3/8", 7/16", 1/2", 9/16", 5/8", 11/16", 3/4", 13/16", 7/8", 15/16", 1", 1-1/16", 1-1/8", 1-1/4"



Набор накидных ключей

1707SR

Чехол из нейлона

7
предметов
2.0 кг

Серия	Размер, дюйм
5970	1/4"×5/16", 3/8"×7/16", 1/2"×9/16", 5/8"×11/16", 3/4"×7/8", 15/16"×1", 1-1/16"×1-1/8"





ИНСТРУМЕНТ С ДЮЙМОВОЙ СИСТЕМОЙ ИЗМЕРЕНИЯ

Шестигранники L-типа экстрадлиннные



1125S

№	Размер, дюйм	L1, мм	W, мм	Вес, кг
112502S	1/16"	92	16	0.002
112503S	3/32"	102	18	0.003
112504S	1/8"	115	21	0.005
112505S	5/32"	129	23	0.009
112506S	3/16"	144	29	0.017
112508S	1/4"	165	33	0.028
112510S	5/16"	186	38	0.057
112512S	3/8"	208	44	0.100
112516S	1/2"	234	50	0.160
112518S	9/16"	262	57	0.319
112525S	5/64"	294	70	0.459



20208SR01

10
предметов
1.25 кг



№	Размер, дюйм
1125S	1/8", 5/32", 3/16", 1/4", 5/16", 3/8", 1/2", 9/16"

Шестигранники L-типа



1145S

№	Размер, дюйм	L1, мм	W, мм	Вес, кг
114502S	1/16"	49	18	0.001
114525S	5/64"	52	20	0.002
114503S	3/32"	56	21	0.003
114504S	1/8"	63	25	0.005
114505S	5/32"	70	28	0.009
114508S	1/4"	91	37	0.031
114510S	5/1642"	106	42	0.055
114512S	3/8"	120	47	0.093
114516S	1/254"	146	54	0.195
114518S	9/16"	160	59	0.267
114520S	5/8"	175	64	0.362
114524S	3/4"	203	73	0.599



20219SR

9
предметов
0.33 кг



№	Размер, дюйм
1145S	1/16", 5/64", 3/32", 1/8", 5/32", 3/16", 1/4", 5/16", 3/8"

Шестигранники L-типа с шаровым окончанием



1130S

№	Размер, дюйм	L1, мм	W, мм	Вес, кг
113002S	1/16"	80	18	0.002
113025S	5/64"	85	19	0.002
113003S	3/32"	90	21	0.004
113004S	1/8"	101	24	0.008
113005S	5/32"	111	27	0.014
113006S	3/16"	121	30	0.024
113007S	7/32"	131	34	0.031
113008S	1/4"	142	36	0.044
113010S	5/16"	162	42	0.078
113012S	3/8"	183	46	0.138



20107SR

7
предметов
0.36 кг



№	Размер, дюйм
1130S	3/32", 1/8", 5/32", 3/16", 1/4", 5/16", 3/8"



20129SR

9
предметов
0.39 кг



№	Размер, дюйм
1130S	1/16", 5/64", 3/32", 1/8", 5/32", 3/16", 1/4", 5/16", 3/8"

Насадки торцевые шестигранные



2035S 1/4"

№	Размер, дюйм	Длина, мм	Вес, кг
203504S	1/8"	37	0.015
203505S	5/32"		0.015
203506S	3/16"		0.016
203507S	7/32"		0.017
203508S	1/4"		0.018
203510S	5/16"		0.019
203512S	3/8"		0.022



2127SR 1/4"

7
предметов
0.169 кг



Насадки торцевые 1/4"			
Символ	№	Размер, дюйм	Вес, кг
●	HEX	2035S	1/8", 5/32", H3/16", 7/32", 1/4", 5/16", 3/8"



4110SR10 1/2"

9
предметов
1.22 кг



Насадки торцевые 1/2"			
Символ	№	Размер, дюйм	Вес, кг
●	HEX	4025S	3/16", 7/32", 1/4", 9/32", 5/16", 3/8", 1/2", 9/16", 5/8"

ИНСТРУМЕНТ С ДЮЙМОВОЙ СИСТЕМОЙ ИЗМЕРЕНИЯ

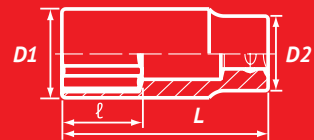

Короткие ударные торцевые головки

4408SP **1/2"**

8 предметов
1.3 кг

Головки торцевые 1/2"

○	Короткие ударные 6-гранные	4535S	3/8", 7/16", 1/2", 9/16", 11/16", 3/4", 13/16", 15/16"
---	----------------------------	-------	--

Металлический кейс: 270×73×46 мм

4414SP **1/2"**

14 предметов
2.4 кг

Головки торцевые 1/2"

○	Короткие ударные 6-гранные	4535S	3/8", 7/16", 1/2", 9/16", 5/8", 11/16", 3/4", 13/16", 7/8", 15/16", 1", 1-1/16", 1-1/8", 1-1/4"
---	----------------------------	-------	---

Металлический кейс: 270×100×49 мм



№	Размер, дюйм	D1, мм	D2, мм	ℓ, мм	L, мм	Вес, кг
853534S	1-1/16"	44	54	19	58	0.538
853540S	1-1/4"	51	54	20	62	0.679

8410SP **1"**

8 предметов
6.4 кг

Головки торцевые 1"

○	Короткие ударные 6-гранные	8535S	15/16", 1-1/16", 1-3/16", 1-1/4", 1-5/16", 1-7/16", 1-1/2", 1-5/8"
---	----------------------------	-------	--

Металлический кейс: 280×130×74 мм

Глубокие ударные торцевые головки

4410SP **1/2"**

8 предметов
2.3 кг

Головки торцевые 1/2"

○	Глубокие ударные 6-гранные	4435S	1/2", 9/16", 5/8", 11/16", 3/4", 13/16", 7/8", 15/16"
---	----------------------------	-------	---

Металлический кейс: 246×103×38 мм

4416SP **1/2"**

14 предметов
4.8 кг

Головки торцевые 1/2"

○	Глубокие ударные 6-гранные	4435S	3/8", 7/16", 1/2", 9/16", 5/8", 11/16", 3/4", 13/16", 7/8", 15/16", 1", 1-1/16", 1-1/8", 1-1/4"
---	----------------------------	-------	---

Металлический кейс: 445×135×50 мм

6410SP **3/4"**

8 предметов
7.1 кг

Головки торцевые и принадлежности 3/4"

○	Глубокие ударные 6-гранные	6435S	1", 1-1/16", 1-1/8", 1-1/4", 1-5/16", 1-3/8", 1-7/16", 1-1/2"
---	----------------------------	-------	---

Металлический кейс: 445×100×65 мм

6414SP **3/4"**

14 предметов
11.94 кг

Головки торцевые 3/4"

○	Глубокие ударные 6-гранные	6435S	3/4", 13/16", 7/8", 15/16", 1", 1-1/16", 1-1/8", 1-3/16", 1-1/4", 1-5/16", 1-3/8", 1-7/16", 1-1/2", 1-5/8"
---	----------------------------	-------	--

Пластиковый кейс (PE-HD): 422×372×92 мм



KING TONY

**ГОТОВЫЕ
РЕШЕНИЯ**

KING TONY



SQUAD

МОДУЛИ ИНСТРУМЕНТОВ ДЛЯ ИНСТРУМЕНТАЛЬНОЙ ТЕЛЕЖКИ

9G35-152MRVD

Стартовый набор самых необходимых видов инструмента для слесарного ремонта автомобиля или другой техники.

Модуль 1	
Торцевые головки с принадлежностями 1/4", 1/2"	9-7560MRV01
Комбинированные ключи	9-12D20MRV
Модуль 2	
Отвертки	9-31110MRV
Пассатижи, бокорезы, HEX L-типа, TORX L-типа	9-90222MRV
Модуль 3	
Торцевые насадки HEX, TORX и SPLINE 1/2"	9-4147PRV
Ударные торцевые головки 1/2"	9-4401MPV
Зубила, выколотки, кернер, молоток	9-90118PRV
Съемники стопорных колец	9-44214GPV

GLORY

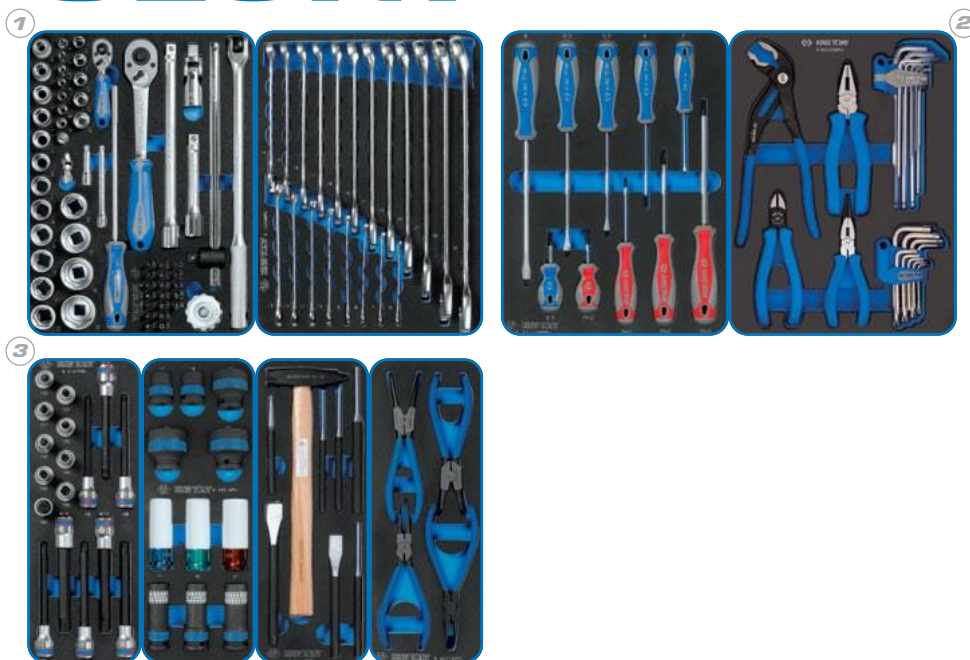

Набор GLORY в инструментальной тележке

9G35-152MRV

В тележке 87G35-7B-KB
70,0 кг



934-152MRV

В тележке 87432-5B
68,0 кг



152
предмета
12.0 кг

МОДУЛИ ИНСТРУМЕНТОВ ДЛЯ ИНСТРУМЕНТАЛЬНОЙ ТЕЛЕЖКИ

934-188MRVD

Базовый набор инструментов, удовлетворяющий основным запросам мастера и достаточный для общего обслуживания любого вида техники.

Модуль 1	
Торцевые головки с принадлежностями 1/2"	9-4333MRV04
Торцевые головки с принадлежностями 1/4"	9-2534MRV
Торцевые головки E-стандарт 3/8" и 1/2", торцевые насадки TORX, HEX 3/8"	9-7128PRV
Модуль 2	
Комбинированные ключи	9-1220MRV
Накидные ключи, ключи TORX L-типа	9-90119MRV
Модуль 3	
Разрезные ключи, HEX L-типа	9-90135MRV
Отвертки	9-31110MRV
Пассатижи, переставные клещи и зажим	9-40113GPV
Модуль 4	
Съемники стопорных колец, пассатижи, бокорезы	9-40207GPV02
Ударные торцевые головки 1/2"	9-4401MPV
Зубила, выколотки, кернер, молоток	9-90118PRV

FOCUS



Набор FOCUS в инструментальной тележке

9G35-188MRV

Тележка 87G35-7B-KB
82.33 кг



934-188MRV

Тележка 87432-5B
80.33 кг



188
предметов
24.33 кг

МОДУЛИ ИНСТРУМЕНТОВ ДЛЯ ИНСТРУМЕНТАЛЬНОЙ ТЕЛЕЖКИ

934-235MRVD

Набор из самого необходимого. Входящий в состав ручной инструмент и оснастка позволяют выполнить большинство видов слесарно-монтажных работ.

Модуль 1

Торцевые головки с принадлежностями 1/2"	9-4537MRV
Торцевые головки с принадлежностями 1/4"	9-2565MRV
Торцевые насадки HEX и SPLINE 1/2"	9-4129PRV

Модуль 2

Отвертки	9-31124MRV
----------	------------

Модуль 3

Торцевые насадки HEX, TORX, SPLINE 1/2"	9-4147PRV
Разрезные ключи, HEX L-типа	9-90135MRV
Накидные ключи, ключи TORX L-типа	9-90119MRV

Модуль 4

Комбинированные ключи	9-1220MRV
Пассатижи и бокорезы	9-40104GPV
Пассатижи, переставные клещи и зажим	9-40113GPV

Модуль 5

Съемники стопорных колец	9-44214GPV
Зубила, выколотки, кернер, молоток	9-90118PRV

EFFORT



Набор EFFORT в инструментальной тележке

9G35-235MRV

В тележке 87G35-7B-KB
82.15 кг



934-235MRV

В тележке 87432-5B
80.15 кг



235
предметов
24.15 кг

МОДУЛИ ИНСТРУМЕНТОВ ДЛЯ ИНСТРУМЕНТАЛЬНОЙ ТЕЛЕЖКИ

934-251MRVD

Набор широкого назначения, включающий специальный инструмент как для силовых и шиномонтажных работ, так и работ с обшивкой салона автомобиля.

Модуль 1

Торцевые головки с принадлежностями 1/4", 3/8", 1/2"	9-9503MRV01
--	-------------

Модуль 2

Комбинированные ключи	9-1220MRV
Накидные ключи, ключи TORX L-типа	9-90119MRV

Модуль 3

Отвертки, съемник клипс и гибкий магнит	9-31920MRV
---	------------

Модуль 4

Разрезные ключи, HEX L-типа	9-90135MRV
Пассатижи, переставные клещи и зажим	9-40113GPV
Съемники стопорных колец, пассатижи, бокорезы	9-40207GPV02

Модуль 5

Ударные торцевые головки 1/2"	9-4401MPV
Зубила, выколотки, кернер, молоток	9-90118PRV
Вставки (биты) 5/16", 10 мм и ударная отвертка 1/2"	9-4143FRV

Вспомогательный инструмент

Съемник подшипников 2-х захватный 100 мм	7962-04
Съемник подшипников 3-х захватный 100 мм	7963-04

DRIVE



Набор DRIVE в инструментальной тележке

9G35-251MRV

В тележке 87G35-7B-KB
86.14 кг



934-251MRV

В тележке 87434-7B
92.14 кг



251
предмет
28.14 кг

МОДУЛИ ИНСТРУМЕНТОВ ДЛЯ ИНСТРУМЕНТАЛЬНОЙ ТЕЛЕЖКИ

934-286MRVD

Оптимальный набор с широким размерным рядом головок и ключей. В комплекте ряд ударных головок для выполнения шиномонтажных работ на легковом автотранспорте.

Модуль 1

Торцевые головки с принадлежностями 1/2"	9-4537MRV
Торцевые головки с принадлежностями 3/8"	9-3544MRV

Модуль 2

Торцевые головки с принадлежностями 1/4"	9-2565MRV
Торцевые насадки HEX и SPLINE 1/2"	9-4129PRV
Торцевые насадки HEX, TORX, SPLINE 1/2"	9-4147PRV
Разрезные ключи, HEX L-типа	9-90135MRV

Модуль 3

Комбинированные ключи	9-1220MRV
Накидные ключи, ключи TORX L-типа	9-90119MRV

Модуль 4

Отвертки	9-31124MRV
----------	------------

Модуль 5

Пассатижи и бокорезы	9-40104GPV
Пассатижи, переставные клещи и зажим	9-40113GPV
Зубила, выколотки, кернер, молоток	9-90118PRV
Ударные торцевые головки 1/2"	9-4401MPV

CLAIM



Набор CLAIM в инструментальной тележке

9G35-286MRV

В тележке 87G35-7B-KB
86.8 кг



934-286MRV

В тележке 87434-7B
92.8 кг



286
предметов
28.8 кг

МОДУЛИ ИНСТРУМЕНТОВ ДЛЯ ИНСТРУМЕНТАЛЬНОЙ ТЕЛЕЖКИ

934-325MRVD

Набор с расширенным функционалом. Отличительная особенность – многопрофильные ключи, оригинальные шарнирные головки, съемники подшипников классического типа.

Модуль 1	
Торцевые головки с принадлежностями 1/2"	9-4537MRV
Торцевые головки с принадлежностями 3/8"	9-3544MRV
Модуль 2	
Торцевые головки с принадлежностями 1/4"	9-2565MRV
Вставки (биты) 5/16", 10 мм и ударная отвертка 1/2"	9-4143FRV
Рожковые ключи	9-1112MRV
Модуль 3	
Накидные ключи, ключи TORX L-типа	9-90119MRV
Комбинированные ключи	9-1220MRV
Модуль 4	
Напильники, торцевые отвертки, съемники клипс, металлическая щетка	9-90413TQV
Модуль 5	
Разрезные ключи, HEX L-типа	9-90135MRV
Пассатижи и бокорезы	9-40104GPV
Пассатижи, переставные клещи и зажим	9-40113GPV
Съемники стопорных колец	9-44214GPV
Модуль 6	
Отвертки	9-31124MRV
Модуль 7	
HEX L-типа	9-22108MRV
Зубила, выколотки, кернер, молоток	9-90118PRV
Вспомогательный инструмент	
Съемник подшипников 2-х захватный 100 мм	7962-04
Съемник подшипников 3-х захватный 100 мм	7963-04
Магнит на гибком стержне 5x565 мм	2121-18
Отвертка PHILLIPS №2, 300 мм	14210212
Отвертка SLOTTED 6,5 мм, 300 мм	14226512
Тестер для проверки напряжения, 3-48 В	9DC23

BOARD



Набор BOARD в инструментальной тележке

9G35-325MRV

В тележке 87G35-7B-KB
91.35 кг



934-325MRV

В тележке 87434-7B
97.35 кг



325
предметов
33.35 кг

МОДУЛИ ИНСТРУМЕНТОВ ДЛЯ ИНСТРУМЕНТАЛЬНОЙ ТЕЛЕЖКИ

934-327MRVD

Максимальный набор и топовая комплектация инструментальной тележки. В состав набора входят ударные торцевые головки для работы с пневматическим гайковертом или трещоткой.

Модуль 1	
Торцевые головки с принадлежностями 1/4", 3/8", 1/2"	9-9503MRV01

Модуль 2	
Торцевые головки с принадлежностями 3/4"	9-6314MRV

Модуль 3	
Торцевые насадки HEX, TORX, SPLINE 1/2"	9-4147PRV
Вставки (биты), TORX, SPLINE, HEX 10 мм	9-1044CQV
Вставки (биты) 5/16", 10 мм и ударная отвертка 1/2"	9-4143FRV
Трещоточные комбинированные ключи	9-10112MRV

Модуль 4	
Комбинированные ключи	9-1220MRV
Отвертки силовые	9-30208MRV

Модуль 5	
Съемники стопорных колец	9-42116GPV
Пассатижи и бокорезы	9-40104GPV
Пассатижи, переставные клещи и зажим	9-40113GPV

Модуль 6	
Заклепочник с набором заклепок	9-21-20-07MRV
Зубила, выколотки, кернер, молоток	9-90118PRV
Ударные глубокие торцевые головки 3/4"	9-6414MPV

Модуль 7	
Ударные глубокие торцевые головки 1", переходник 1" > 3/4", головки E-стандарт 3/8", 1/2", 3/4", торцевые насадки HEX 1/2", молоток, съемник цепной, тестер	9-99430MFV

ACTION



Набор ACTION в инструментальной тележке

9G35-327MRV

В тележке 87G35-7B-KB
115.15 кг



934-327MRV

В тележке 87434-7B
121.15 кг



327
предметов
57.15 кг

МОДУЛИ ИНСТРУМЕНТОВ ДЛЯ ИНСТРУМЕНТАЛЬНОЙ ТЕЛЕЖКИ

932-00MRD-MT

Набор из 173 предметов, включающий все основные виды слесарного инструмента, ряд глубоких ударных торцевых головок для работы с пневматическим гайковертом или трещоткой. Материал ложемента – пластик PVC.

Модуль 1

Торцевые головки с принадлежностями 1/2" 9-4333MR03

Ударные головки 1/2", торцевые головки с принадлежностями 1/4" 9-7540MR

Модуль 2

Комбинированные ключи 9-1216MR03

Накидные ключи 9-1711MR

Модуль 3

Торцевые насадки, HEX L-типа, 9-90131MR
разрезные ключи
Отвертки 9-31110MR

Модуль 4

Ключи TORX L-типа 9-22308PR

Ключи HEX L-типа 9-22108MR

Модуль 5

Съемники стопорных колец, пассатижи, 9-40207GP
бокореzy

Переставные клещи, разводной ключ, молоток 9-90103PP02

Вспомогательный инструмент

Набор выколоток, 1006PR
6 предметов

UNION



Набор UNION в инструментальной тележке

9G35-000MR

В тележке 87G35-7B-KB
82.7 кг



932-000MR

В тележке 87432-5B
80.7 кг



173
предмета
24.7 кг

МОДУЛИ ИНСТРУМЕНТОВ ДЛЯ ИНСТРУМЕНТАЛЬНОЙ ТЕЛЕЖКИ

946-100MRD-MT

Набор из 204 предметов, включающий широкий размерный ряд торцевых головок и три стандарта присоединительного квадрата. В набор входят классические 100-миллиметровые съемники подшипников. Материал ложеента – пластик PVC.

Модуль 1

Торцевые головки с принадлежностями 1/2"	9-4333MR03
Торцевые головки с принадлежностями 3/8"	9-3523MR

Модуль 2

Ударные головки 1/2", торцевые головки с принадлежностями 1/4"	9-7540MR
Торцевые насадки, HEX L-типа, разрезные ключи	9-90131MR

Модуль 3

Комбинированные ключи	9-1216MR03
Накидные ключи	9-1711MR

Модуль 4

Отвертки, съемник клипс и гибкий магнит	9-31919MR
---	-----------

Модуль 5

Переставные клещи, разводной ключ, молоток	9-90103PP02
Съемники стопорных колец, пассатижи, бокорезы	9-40207GP

Модуль 6

Отвертка ударная с принадлежностями	9-4128FR
-------------------------------------	----------

Вспомогательный инструмент

Набор выколоток, бородков, кернеров, 10 предметов	1010PR
Съемник подшипников 2-х захватный 100 мм	7962-04
Съемник подшипников 3-х захватный 100 мм	7963-04

BASTION

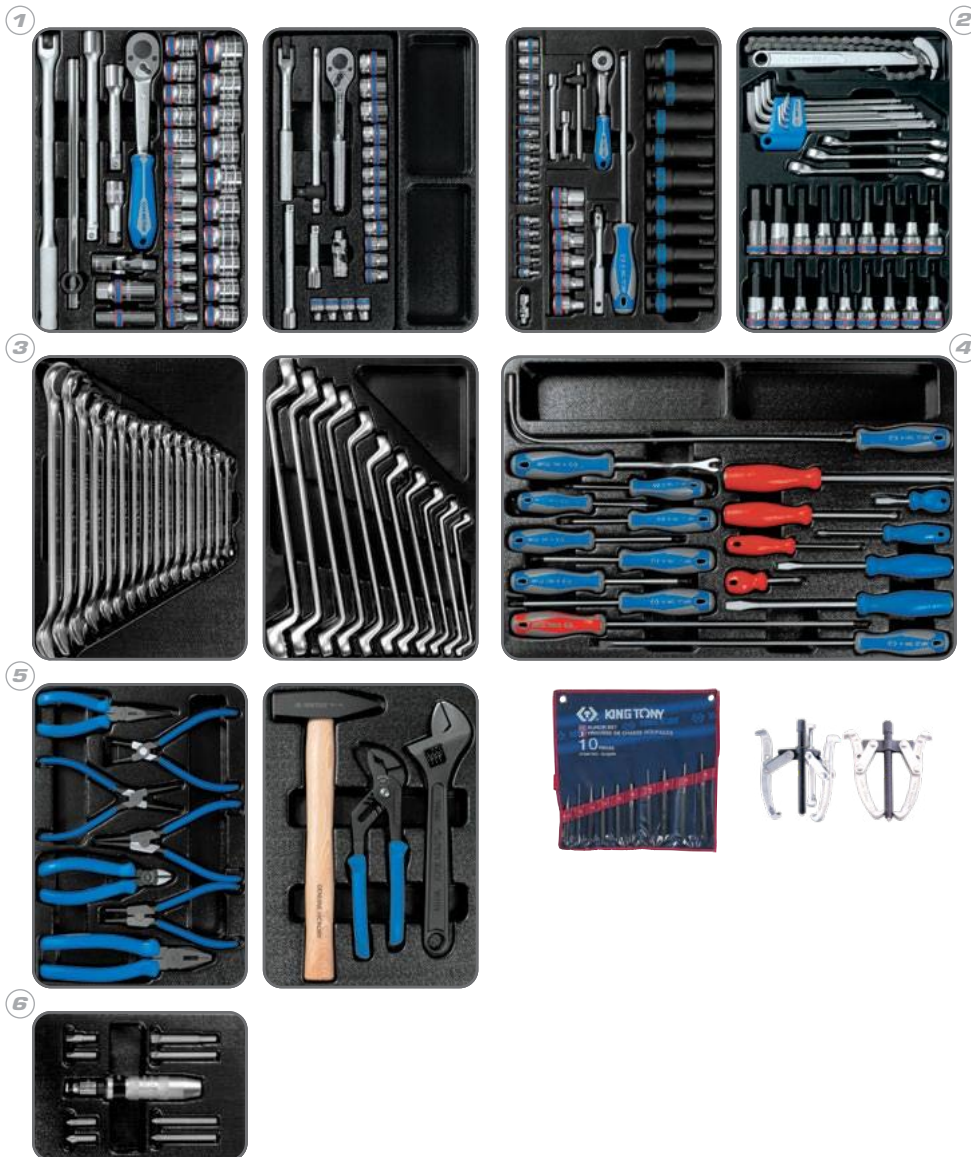

Набор BASTION в инструментальной тележке

9G35-100MR

В тележке 87G35-7B-KB
89.7 кг



934-100MR

В тележке 87434-7B
95.7 кг



204
предмета
31.7 кг

НАБОРЫ ИНСТРУМЕНТОВ В ВЫДВИЖНЫХ ЯЩИКАХ

911-000CR



219
предметов
49.8 кг

Верхний отсек		
Головки торцевые и принадлежности 1/2"		
○ Короткие 12-гранные	4330M	10–24, 27, 30, 32 мм
○ Короткие 12-гранные	4330S	3/8", 7/16", 1/2", 9/16", 5/8", 11/16", 3/4", 13/16", 7/8", 15/16", 1"
○ Свечные 6-гранные с резиновым фиксатором	4635R	16, 21 мм
Трещотка флажковая	4779-10GR	32 зубца, 262 мм
Вороток с шарниром	4452-15FR	375 мм
Вороток скользящий	4572-10	250 мм
Удлинитель	4251R	125, 250 мм
Кардан	4791R	77.5 мм
Переходник 1/2" ▶ 3/8"	4813	34 мм
Головки торцевые и принадлежности 3/8"		
○ Короткие 12-гранные	3330M	6–17, 19–22 мм
○ Короткие 12-гранные	3330S	3/8", 7/16", 1/2", 9/16", 5/8", 11/16", 3/4", 13/16"
Трещотка флажковая	3779-08G	32 зубца, 200 мм
Вороток с шарниром	3452-08F	205 мм
Вороток скользящий	3571-08	200 мм
Удлинитель	3221	75, 150 мм
Кардан	3792	56.5 мм
Переходник 3/8" ▶ 1/2"	3814	34 мм
Малые выдвижные ящики 1-3		
Набор съемников стопорных колец	9-42114GP	4 предмета
Набор переставные клещи и зажим	9-40102GP	2 предмета
Набор торцевых головок 1/4"	9-2548CR	48 предметов
Большой выдвижной ящик 4		
Набор отверток, пассатижей и шестигранников	9-90129CR	29 предметов
Большой выдвижной ящик 5		
Ключи комбинированные	1060	6–17, 19–21 мм
Ключи рожковые	1900	8×9, 10×11, 12×13, 14×15, 18×19 мм
Ключи рожковые	5900	1/4"×5/16", 3/8"×7/16", 7/16"×1/2", 9/16"×5/8", 11/16"×3/4", 13/16"×7/8"
Ключи накидные	1970	6×7, 8×9, 10×11, 12×13, 14×15, 16×17, 18×19 мм
Ключи разрезные	1930	10×11, 12×14, 14×17 мм
Ключи разводные	3611R	200, 300 мм
Большой выдвижной ящик 6		
Ключи комбинированные	5060	1/4", 5/16", 3/8", 7/16", 1/2", 9/16", 5/8", 11/16", 3/4", 13/16", 7/8", 1"
Ключи накидные	5970	1/4"×5/16", 3/8"×7/16", 1/2"×9/16", 5/8"×11/16", 3/4"×7/8", 15/16"×1", 1-1/16"×1-1/8"
Карнер	76105-06	5×150 мм
Зубила	762	15×125, 17×150, 20×175, 24×250 мм
Выколотки	764	4×150, 6×175, 8×200 мм
Молоток, английский тип	7811-16	454 г
Дополнительно		
Ножовка по металлу	7911-12	305 мм
Лоток для инструмента	-	-

Ящик инструментальный (арт. 87411-6B): 660×307×374 мм

901-069MR01



69
предметов
18.4 кг

Верхний отсек – головки, насадки торцевые и принадлежности 1/2"		
○ Короткие 6-гранные	4335M	10–24, 27, 30, 32 мм
○ Свечная 6-гранная с резин. фиксатором	463521R	21 мм
Трещотка флажковая	4768-10F	32 зубца, 250 мм
Вороток скользящий	4572-12	300 мм
Удлинитель	4251	125, 250 мм
Кардан	4791R	77.5 мм
⊕ Насадки PHILLIPS	4021	PH2, PH3 ×60 мм
⊖ Насадки SLOTTED	4022	8×1.2 мм, 10×1.6 мм ×60 мм
⊗ Насадки TORX	4023	T25, T27, T30, T40 ×60 мм
● Насадки HEX	4025	H4, H5, H6, H8, H10, H12 ×60 мм
Выдвижной ящик 1		
Ключи рожковые	1900	6×7, 8×10, 11×13, 12×13, 17×19, 22×24 мм
Ключи накидные	1970	8×9, 10×11, 12×13, 14×15, 16×17, 18×19 мм
● Набор HEX L-типа с шар. окончанием	20109MR	H1.5, H2, H2.5, H3, H4, H5, H6, H8, H10
Выдвижной ящик 2		
Пассатижи комб-ные	6111-07	180 мм
Пассатижи тонконодые	6311-06	160 мм
Захват переставной	6511-10	250 мм
Ключ разводной	3611-08R	0–25 мм, 200 мм
Выдвижной ящик 3		
⊕ Отвертки PHILLIPS	1421	PH1×80, PH2×38, PH3×150
⊖ Отвертки SLOTTED	1422	5.5×100, 6.5×38, 8×175

Ящик инструментальный (арт. 87401-3): 535×220×290 мм

901-073MR



73
предметов
19.5 кг

Верхний отсек – головки, насадки торцевые и принадлежности 1/2"		
○ Короткие 6-гранные	4335M	10–24, 27, 30, 32 мм
○ Свечная 6-гранная с резин. фиксатором	463521R	21 мм
Трещотка дисковая	4755-10G	72 зубца, 262 мм
Вороток скользящий	4572-12	300 мм
Удлинитель	4251	125, 250 мм
Кардан	4791R	77.5 мм
⊕ Насадки PHILLIPS	4021	PH2, PH3
⊖ Насадки SLOTTED	4022	8×1.2 мм, 10×1.6 мм
⊗ Насадки TORX	4023	T25, T27, T30, T40
● Насадки HEX	4025	H4, H5, H6, H8, H10, H12
Выдвижной ящик 1		
Ключи комбинированные	1060	6–22 мм
● Набор HEX L-типа с шар. окончанием	20109MR	H1.5, H2, H2.5, H3, H4, H5, H6, H8, H10
Выдвижной ящик 2		
Пассатижи комби-ные	6111-07	180 мм
Пассатижи тонконодые	6311-06	160 мм
Захват переставной	6511-10	250 мм
Ключ разводной	3611-08R	0–25 мм, 200 мм
Выдвижной ящик 3		
⊕ Отвертки PHILLIPS	1421	PH1×80, PH2×38, PH3×150 мм
⊖ Отвертки SLOTTED	1422	5.5×100, 6.5×38, 8×175 мм

Ящик инструментальный (арт. 87401-3): 535×220×290 мм

НАБОРЫ ИНСТРУМЕНТОВ В РАСКЛАДНЫХ ЯЩИКАХ

902-065MR01



65
предметов
15.6 кг

Верхние отсеки 1-2.		
Набор принадлежностей для торцевых головок 1/2"	9-4116FR	6 предметов
Набор торцевых головок с принадлежностями 1/2"	9-4319MR	20 предметов
Средние отсеки 1-2		
Ключи рожковые	1900	6×7,8×10, 11×13, 12×13, 17×19, 22×24 мм
Набор HEX L-типа с шаровым окончанием	20109MR	H1.5, H2, H2.5, H3, H4, H5, H6, H8, H10
Набор накидных ключей	9-1716MR	6 предметов
Нижний отсек		
Отвертки PHILLIPS	1421	PH1×80, PH2×38, PH3×150 мм
Отвертки SLOTTED	1422	5.5×100, 6.5×38, 8×175 мм
Пассатижи комбинированные	6111-07	180 мм
Пассатижи тонконосые	6311-06	160 мм
Захват переставной	6511-10	250 мм
Ключ разводной	3611-08R	0-25 мм, 200 мм
Молоток, американский тип	7811-16	454 г
Зубила	762	17×150, 23×200 мм
Выколотки	764	Ø3×40, Ø4×50, Ø5×55, Ø6×55 мм
Кернер	761	Ø4×120 мм

Металлический раскладной ящик: 470×220×255 мм

902-062MR



62
предмета
14.4 кг

Верхние отсеки 1-2. Торцевые головки и принадлежностей 1/2"		
Набор принадлежностей	9-4116FR	6 предметов
Набор торцевых головок с принадлежностями	9-4319MR	20 предметов
Средние отсеки 1-2		
Ключи рожковые	1900	6×7,8×10, 11×13, 12×13, 17×19, 22×24 мм
Набор HEX L-типа с шаровым окончанием	20109MR	H1.5, H2, H2.5, H3, H4, H5, H6, H8, H10
Ключи комбинированные	1060	17-22, 24 мм
Нижний отсек		
Набор силовых отверток Шарнирно-губцевый инструмент	9-30206MR	6 предметов
	9-40203GP	3 предмета

Металлический раскладной ящик: 470×220×255 мм

902-089MR01



88
предметов
19.5 кг

Верхние отсеки 1-2. Торцевые головки и принадлежностей 1/2"		
○ Короткие 6-гранные	4335M	10-24, 27, 30, 32 мм
Набор принадлежностей	9-4116FR	6 предметов
Трещотка дисковая	4755-10G	72 зубца, 262 мм
Кардан	4791R	77.5 мм
Средние отсеки 1-2		
Ключи комбинированные	1060	6-22, 24 мм
Ключи рожковые	1900	6×7,8×10, 11×13, 12×13, 17×19, 22×24 мм
Ключ разводной	3611-08R	0-25 мм, 200 мм
Набор HEX L-типа с шаровым окончанием	20109MR	H1.5, H2, H2.5, H3, H4, H5, H6, H8, H10
Набор TORX TR	20407PR	T10H, T15H, T20H, T25H, T27H, T30H, T40H
Нижний отсек		
⊕ Отвертки PHILLIPS	1421	PH2×38, PH3×150 мм
⊖ Отвертки SLOTTED	1422	3×75, 5×100 мм
Набор торцевых ключей L-типа серии 1080	1812MR	8, 10-14, 16-19, 22, 24 мм
Пассатижи комбинированные	6111-07	180 мм
Пассатижи тонконосые	6311-06	160 мм
Захват переставной	6516-10	250 мм
Молоток	7821-80	800 г
Ножовка по металлу	7911-12	305 мм

Металлический раскладной ящик: 470×220×255 мм

902-103MR



103
предмета
24.8 кг

Верхние отсеки 1-2. Торцевые головки и принадлежностей 1/2"		
Набор принадлежностей	9-4116FR	6 предметов
○ Набор торцевых головок с принадлежностями	9-4319MR01	20 предметов
Средние отсеки 1-2		
Ключи комбинированные	1060	8-19, 21-24, 27, 30, 32 мм
Набор HEX L-типа с шаровым окончанием	20109MR	H1.5, H2, H2.5, H3, H4, H5, H6, H8, H10
Набор TORX TR	20407PR	T10H, T15H, T20H, T25H, T27H, T30H, T40H
Зубила	762	20×175, 26×300 мм
Выколотки	764	Ø2×30, Ø3×40, Ø4×50, Ø5×55, Ø6×55, Ø8×60, Ø12×70, Ø14×75 мм
Нижний отсек		
Набор торцевых ключей L-типа серии 1080	1812MR	8, 10-14, 16-19, 22, 24 мм
Ключ разводной	3611-12R	300 мм
Отвертки PHILLIPS	1421	PH0×60, PH1×100, PH2×100, PH3×150 мм
Отвертки SLOTTED	1422	3×75, 4×100, 5×5, 5.5×125, 6.5×50, 8×175 мм
Пассатижи комбинированные	6111-07	180 мм
Пассатижи тонконосые	6311-06	160 мм
Бокорезы силовые	6231-08	200 мм
Кусачки силовые	6431-10C	250 мм
Захват переставной	6516-10C	250 мм
Зажим с фиксатором с закругленными губками	6011-10R	250 мм
Молоток, немецкий тип	7821-80	800 г
Ножовка по металлу	7911-12	305 мм
Рулетка измерительная	79093-03C	3 м

Металлический раскладной ящик: 470×220×255 мм

Форматы ложементов

№6
560×375 мм

№7
280×187 мм

№8
187×375 мм

№9
280×375 мм

№10
140×375 мм

№11
140×187 мм

№17
420×375 мм

Варианты размещения наборов на полке тележки инструментальной

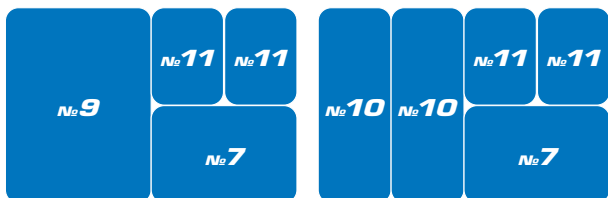
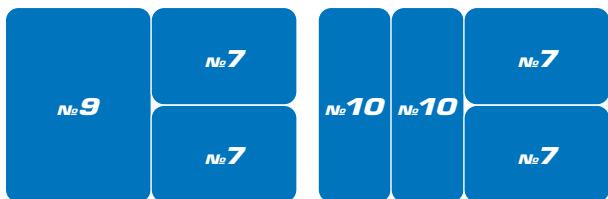
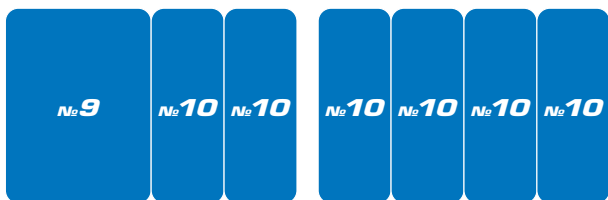

EVA

- EVA (ЭВА, полимер на основе этилена и авиилацетата) – материал, не имеющий равных по своим характеристикам и удовлетворяющий условиям интенсивной эксплуатации в условиях ежедневной работы.
- EVA – легкий, прочный, эластичный и упругий мелкопористый материал, обладающий хорошими амортизирующими свойствами, устойчивый к маслам и растворителям, а при деформации возвращает прежнюю форму.
- Применение материала EVA дало возможность достичь нового уровня эргономики и, как следствие, качества организации рабочего места.

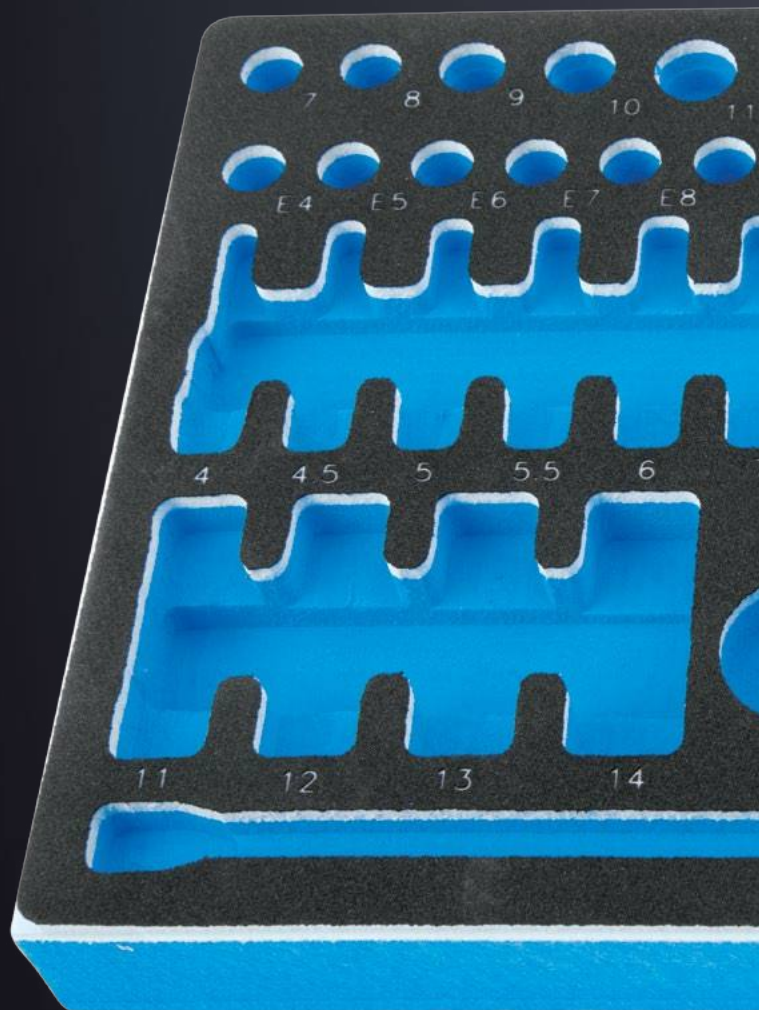

НАБОРЫ ИНСТРУМЕНТА В ЛОЖЕМЕНТЕ

• Материал ложементов: EVA (ЭВА, этиленвинилацетат)

9-2548MRV 1/4"

№10
140×375 мм

48 предметов
1.09 кг



Головки торцевые и принадлежности 1/4"			
○	Короткие 6-гранные	2335M	4, 4.5, 5, 5.5, 6–14 мм
○	Глубокие 6-гранные	2235M	4, 4.5, 5, 5.5, 6–14 мм
	Трещотка дисковая	2752-06G	24 зубца, 150 мм
	Удлинитель с шаровым окончанием 15°	2223	50, 100 мм
	Отвертка-вороток	2178DF	150 мм
	Кардан	2792	36 мм
	Держатель вставок (бит)	2142	25 мм
Вставки (биты) торцевые 1/4"			
⊕	PHILLIPS	1025P	PH0, PH1, PH2, PH3
⊖	SLOTTED	1025S	3, 4.5, 5, 6.5, 8
⊗	HEX	1025H	H3, H4, H5, H6, H7, H8, H10

9-2565MRV 1/4"

BOARD CLAIM EFFORT

№7
280×187 мм

65 предметов
1.38 кг



Головки торцевые и принадлежности 1/4"			
○	Короткие 6-гранные	2335M	4, 4.5, 5, 5.5, 6–14 мм
○	Глубокие 6-гранные	2235M	4, 4.5, 5, 5.5, 6–14 мм
⊗	Е-стандарт	2375M	E4, E5, E6, E7, E8
	Трещотка флажковая для головок и вставок (бит)	276A-04G	72 зубца, 111 мм
	Удлинитель	2221	50, 100, 150 мм
	Кардан	2792	36 мм
	Переходник 1/4" ▶ 3/8"	2813	26 мм
Насадки торцевые 1/4"			
⊕	PHILLIPS	2011X	PH1, PH2
⊕	POZIDRIV	2018X	PZ1, PZ2
⊖	SLOTTED	2012X	3.5, 5.5, 8 мм
⊗	HEX	2015MX	H3, H4, H5, H6, H8
⊗	TORX	2013X	T8, T9, T10, T15, T20, T25, T27, T30, T40
Вставки (биты) 1/4"			
⊗	TORX	1025T	T6, T7
⊗	SPLINE	1025M	M4, M5, M6, M8, M10

9-2534MRV 1/4"

FOCUS

№7
280×187 мм

34 предмета
1.1 кг



Головки торцевые и принадлежности 1/4"			
○	Короткие 6-гранные	2335M	4, 4.5, 5, 5.5, 6–14 мм
○	Глубокие 6-гранные	2235M	4, 4.5, 5, 5.5, 6–14 мм
	Трещотка флажковая с кнопкой	2771-55G	24 зубца, 134 мм
	Вороток скользящий Т-типа	2571-45	115 мм
	Отвертка-вороток	2178DF	150 мм
	Удлинитель	2221	50, 100, 150 мм
	Кардан	2792	36 мм
	Держатель вставок (бит)	2142	25 мм

9-2550MRV 1/4"

№8
187×375 мм

50 предметов
1.37 кг



Головки торцевые и принадлежности 1/4"			
○	Короткие 6-гранные	2335M	4, 4.5, 5, 5.5, 6–14 мм
⊗	Е-стандарт	2375M	E4, E5, E6, E7, E8
	Трещотка флажковая с кнопкой	2771-55G	24 зубца, 134 мм
	Вороток скользящий Т-типа	2571-45	115 мм
	Отвертка-вороток	2178DF	150 мм
	Удлинитель с двухпозиционным шаровым окончанием 15°	2293	100, 150 мм
	Удлинитель	2221-02	50 мм
	Кардан	2792	36 мм
Насадки торцевые 1/4"			
⊕	PHILLIPS	2031	PH1, PH2, PH3, PH4
⊖	SLOTTED	2032	4, 5.5, 6.5, 8, 10 мм
⊗	HEX	2035	H3, H4, H5, H6, H7, H8, H10
⊗	TORX	2033	T8, T9, T10, T15, T20, T25, T27, T30, T40

9-2553MRV01 1/4"

№10
140×375 мм

55 предметов
0.97 кг



Головки торцевые и принадлежности 1/4"			
○	Короткие 6-гранные	2335M	4, 4.5, 5, 5.5, 6–14 мм
	Трещотка флажковая, для головок и вставок (бит)	276A-04G	72 зубца, 111 мм
	Вороток скользящий Т-типа	2571-45	115 мм
	Удлинитель	2221	50, 100, 150 мм
	Отвертка-вороток	213312DF	300 мм
	Кардан	2792	36 мм
	Вставка-держатель торцевых головок 1/4" ▶ 1/4"	7702-25	25 мм
	Держатель вставок (бит)	2142	25 мм
Вставки (биты) торцевые и принадлежности 1/4"			
⊕	PHILLIPS	1025P	PH1, PH2, PH3
⊕	POZIDRIV	1025Z	PZ1, PZ2, PZ3
⊖	SLOTTED	1025S	3, 4.5, 5, 6.5, 8 мм
⊗	HEX	1025H	H3, H4, H5, H6, H7, H8, H10
⊗	TORX	1025T	T10, T15, T20, T25, T27, T30, T40
⊗	TORX TR	1025U	T10H, T15H, T20H, T25H, T27H, T30H, T40H
	Трещотка дисковая бесшаговая для вставок (бит)	2745	Ø46 мм × 26.5 мм

НАБОРЫ ИНСТРУМЕНТА В ЛОЖЕМЕНТЕ

• Материал ложементов: EVA (ЭВА, этиленвинилацетат)

9-3523MRV11 3/8"

№10
140×375 мм

23 предмета
1.73 кг



Головки торцевые и принадлежности 3/8"

○	Короткие 6-гранные	3335M	6–19, 21–22, 24 мм
○	Трещотка флажковая	3771-08G	32 зубца, 200 мм
○	Вороток скользящий Т-типа	3571-08	200 мм
○	Вороток с шарниром	3453-08F	200 мм
○	Удлинитель с шар. окончанием 15°	3293	75, 150 мм
○	Кардан	3792	56.5 мм

9-3523MRV10 3/8"

№10
140×375 мм

23 предмета
1.73 кг

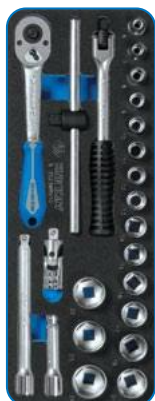

Головки торцевые и принадлежности 3/8"

○	Короткие 6-гранные	3335M	6–17, 19, 21–24 мм
○	Трещотка флажковая	3771-08G	32 зубца, 200 мм
○	Вороток скользящий Т-типа	3571-08	200 мм
○	Вороток с шарниром	3452-08G	205 мм
○	Удлинитель с шар. окончанием 15°	3293	75, 150 мм
○	Кардан	3792	56.5 мм

9-3544MRV 3/8"

BOARD CLAIM

№9
280×375 мм

44 предмета
3.19 кг



Головки торцевые и принадлежности 3/8"

○	Короткие 6-гранные	3335M	10–22 мм
○	Глубокие 12-гранные	3230M	8, 10–14, 16–17, 19, мм
○	Е-стандарт	3375M	Е7, Е8, Е10, Е11, Е12
○	С карданом 12-гранные	3750M	10–19 мм
○	Трещотка флажковая	3779-08G	32 зубца, 200 мм
○	Удлинитель	3221	75, 150, 250 мм
○	Удлинитель с шаровым окончанием 15°	3223-14	36 мм
○	Переходник 3/8" ▶ 1/4"	3812	25 мм
○	Переходник 3/8" ▶ 1/2"	3814	34 мм

9-5575MRV02 3/8" 1/4"

№17
420×375 мм

75 предметов
3.9 кг



Головки торцевые и принадлежности 3/8"

○	Короткие 6-гранные	3335M	6–19, 21–22 мм
○	Глубокие 6-гранные	3235M	8, 10, 12, 14, 17 мм
○	Е-стандарт	3375M	Е10, Е12, Е14, Е16, Е18
○	Свечная 12-гранная с резиновым фиксатором	36B014	14 мм
○	Свечная 12-гранная с магнитным фиксатором	366016	16 мм
○	Трещотка флажковая шарнирная	3781-11F	32 зубца, 280 мм
○	Трещотка флажковая	3771-08G	32 зубца, 200 мм
○	Вороток скользящий Т-типа	3571-08	200 мм
○	Вороток с шарниром	3452-08F	205 мм
○	Удлинитель	3221	40, 75, 150 мм
○	Кардан	3792	56.5 мм

Головки торцевые и принадлежности 1/4"

○	Короткие 6-гранные	2335M	3.2, 4, 4.5, 5, 5.5, 6–15 мм
○	Е-стандарт	2375M	Е4, Е5, Е6, Е7, Е8
○	Трещотка флажковая с кнопкой	2771-55G	24 зубца, 134 мм
○	Вороток скользящий Т-типа	2571-45	115 мм
○	Вороток с шарниром	2452-05F	125 мм
○	Удлинитель	2221	50, 100 мм
○	Кардан	2792	36 мм

Насадки торцевые 3/8"

⊗	TORX TR	3027	T40H, T45H, T50H
---	---------	------	------------------

Насадки торцевые 1/4"

⊗	TORX	2033	T20, T25, T30, T40
⊗	TORX TR	2037	T10H, T15H, T20H, T25H, T27H, T30H

9-4537MRV 1/2"

BOARD CLAIM EFFORT

№9
280×375 мм

37 предметов
4.39 кг



Головки торцевые и принадлежности 1/2"

○	Короткие 6-гранные	4335M	8, 10–24, 26–28, 30, 32 мм
○	Е-стандарт	4375M	Е10, Е12, Е14, Е16, Е18, Е20, Е22, Е24
○	Свечные 6-гранные с резиновым фиксатором	4635R	16, 21 мм
○	Свечная 12-гранная с резиновым фиксатором	463014RC	14 мм
○	Трещотка флажковая	4779-10GR	32 зубца, 262 мм
○	Удлинитель с двухпозиционным шаровым окончанием 15°	4293-02	50 мм
○	Удлинитель	4251R	125, 250 мм
○	Кардан	4791R	77.5 мм

НАБОРЫ ИНСТРУМЕНТА В ЛОЖЕМЕНТЕ

• Материал ложементов: EVA (ЭВА, этиленвинилацетат)

9-4333MRV04 1/2"

9-4233MRV04 1/2"

FOCUS



№9
280×375 мм

33 предмета
4.9 кг

Головки торцевые и принадлежности 1/2"			
○ Короткие 6-гранные 8–30, 32 мм	4335M	○ Короткие 12-гранные 8–30, 32 мм	4330M
○ Свечная 12-гранная с резиновым фиксатором	463014RC		14 мм
○ Свечная 12-гранная с резиновым фиксатором	463016R		16 мм
Трещотка флажковая с кнопкой	4771-10GR		32 зубца, 262 мм
Удлинитель	4251R		75, 125, 250 мм
Вороток с шарниром	4453-15F		375 мм
Вороток скользящий Т-типа	4572-12		300 мм
Кардан	4791R		77.5 мм

9-4537MRV01 1/2"

9-4037MRV01 1/2"

№9

280×375 мм

37 предметов

4.39 кг



Головки торцевые и принадлежности 1/2"			
○ Короткие 6-гранные 8, 10–24, 26–28, 30, 32 мм	4335M	○ Короткие 12-гранные 8, 10–24, 26–28, 30, 32 мм	4330M
○ Свечные 6-гранные с резиновым фиксатором	4635R	○ Свечные 12-гранные с резиновым фиксатором	4630R
	16, 21 мм		16, 21 мм
Е-стандарт	4375M		E10, E12, E14, E16, E18, E20, E22, E24
○ Свечная 12-гранная с резиновым фиксатором	463014RC		14 мм
Трещотка флажковая с кнопкой	4771-10GR		32 зубца, 262 мм
Удлинитель с двухпозиционным шаровым окончанием 15°	4293-02		50 мм
Удлинитель	4251R		125, 250 мм
Кардан	4791R		77.5 мм

9-7560MRV01 1/2"

1/4"

GLORY



№9
280×375 мм

60 предметов
6.24 кг

Головки торцевые и принадлежности 1/2"			
○ Короткие 6-гранные	4335M	10–11, 13–22, 24, 27, 30, 32 мм	
Трещотка флажковая с кнопкой	4771-10GR		32 зубца, 262 мм
Вороток скользящий Т-типа	4572-12		300 мм
Вороток с шарниром	4452-15FR		375 мм
Удлинитель	4251R		125, 250 мм
Кардан	4791R		77.5 мм
Головки торцевые и принадлежности 1/4"			
○ Короткие 6-гранные	2335M	4–5, 5.5, 6–14 мм	
Трещотка флажковая двухсторонняя, для головок и вставок (бит)	276A-04G		72 зубца, 111 мм
Трещотка дисковая бесшаговая для вставок	2745		Ø46 мм × 26.5 мм
Отвертка-вороток	213312DF		300 мм
Удлинитель*	2223		50, 100 мм
Переходник 1/4" ► 3/8"	2813		26 мм
Кардан	2792		36 мм
Вставки (биты) торцевые 1/4"			
⊕ PHILLIPS	1025P	PH0, PH1, PH2, PH3	
⊗ POZIDRIV	1025Z	PZ1, PZ2, PZ3	
⊖ SLOTTED	1025S	3, 4.5, 5, 6.5, 8 мм	
⊗ TORX TR	1025U	T10H, T15H, T20H, T25H, T27H, T30H, T40H	

9-4221MRV 1/2"

№9
280×375 мм

21 предмет
3.97 кг



Головки торцевые 1/2"			
○ Глубокие 12-гранные	4230M	8–19, 21–22, 24, 27, 30, 32–34, 36 мм	

9-7128PRV 1/2"

3/8"

FOCUS



№7
280×187 мм

28 предметов
1.3 кг

Головки торцевые 1/2"			
⊗ Е-стандарт	4375M		E10, E12, E14, E16, E18, E20
Головки торцевые 3/8"			
⊗ Е-стандарт	3375M		E8, E10, E12, E14, E16, E18
Насадки торцевые 3/8"			
⊗ HEX	3025		H3, H4, H5, H6, H7, H8 H10, H12
⊗ TORX	3023		T15, T20, T25, T27, T30, T40, T45, T50

НАБОРЫ ИНСТРУМЕНТА В ЛОЖЕМЕНТЕ

• Материал ложементов: EVA (ЭВА, этиленвинилацетат)



9-4527MRV02 1/2"

№9
280×375 мм

27 предметов
4.72 кг

Головки торцевые и принадлежности 1/2"

○ Короткие 6-гранные	4335M	8–19, 21–24, 27, 29–30, 32 мм
Трещотка флажковая	4771-10GR	32 зубца, 262 мм
Удлинитель	4251R	125, 250 мм
Вороток с шарниром	4452-15FR	375 мм
Вороток скользящий T-типа	4572-12	300 мм
Вороток L-типа	4583-12R	250 мм
Кардан	4791R	77.5 мм

9-9503MRV01 1/2" 3/8" 1/4"

№6
560×375 мм

ACTION

103 предмета
8.1 кг



Головки торцевые и принадлежности 1/2"

○ Короткие 6-гранные	4335M	10, 12–24, 27–28, 30, 32 мм
Трещотка флажковая с кнопкой	4771-10GR	32 зубца, 262 мм
Вороток с шарниром	4462-18F	450 мм
Удлинитель	4251R	125, 250 мм
Переходник 1/2" ▶ 3/8"	4813	35 мм
Кардан	4791R	77.5 мм

Головки торцевые и принадлежности 3/8"

○ Короткие 6-гранные	3335M	8, 10–22 мм
○ Глубокие 6-гранные	3235M	10, 12–19, 21 мм
○ Свечные 6-гранные с резиновым фиксатором	3635	16, 21 мм
○ Свечная 12-гранная с пружинным фиксатором	36A014	14 мм
Трещотка флажковая	3771-08G	32 зубца, 200 мм
Удлинитель	3221	75, 250 мм
Переходник 3/8" ▶ 1/4"	3812	25 мм
Кардан	3792	56.5 мм

Головки торцевые и принадлежности 1/4"

○ Короткие 6-гранные	2335M	4, 4.5, 5, 5.5, 6–13 мм
○ Глубокие 6-гранные	2235M	4, 4.5, 5, 5.5, 6–13 мм
Трещотка флажковая с кнопкой	2771-55G	24 зубца, 134 мм
Удлинитель	2221	50, 100 мм
Переходник 1/4" ▶ 3/8"	2813	26 мм
Кардан	2792	36 мм

Насадки торцевые 3/8"

● HEX	3025	H3, H4, H5, H6, H8, H10, H12
● TORX	3023	T10, T15, T20, T25, T27, T30, T40, T45, T50

Переходники для шуруповерта

Для головок 1/4", 3/8"	770	50 мм
------------------------	-----	-------

9-6314MRV 3/4"

№6
560×375 мм

17 предметов
9.96 кг

ACTION



Головки торцевые и принадлежности 3/4"

○ Короткие 6-гранные	6335M	33–36, 38, 41, 46, 50 мм
Трещотка флажковая	6779-20F	24 зубца, 500 мм
Вороток скользящий T-типа	6572-20	500 мм
Удлинитель	6251	110, 200, 400 мм
Переходник 3/4" ▶ 1/2"	6814	45 мм

9-9003MRV01 1/2" 3/8" 1/4"

№6
560×375 мм

103 предмета
7.3 кг



Головки торцевые и принадлежности 1/2"

○ Короткие 12-гранные	4330M	10, 12–24, 27–28, 30, 32 мм
Трещотка флажковая с кнопкой	4771-10GR	32 зубца, 262 мм
Вороток с шарниром	4462-18F	450 мм
Удлинитель	4251R	125, 250 мм
Переходник 1/2" ▶ 3/8"	4813	35 мм
Кардан	4791R	77.5 мм

Головки торцевые и принадлежности 3/8"

○ Короткие 12-гранные	3330M	8, 10–22 мм
○ Глубокие 6-гранные	3235M	10, 12–19, 21 мм
○ Свечные 6-гранные с резиновым фиксатором	3635	16, 21 мм
○ Свечная 12-гранная с пружинным фиксатором	36A014	14 мм
Трещотка флажковая	3771-08G	32 зубца, 200 мм
Удлинитель	3221	75, 250 мм
Переходник 3/8" ▶ 1/4"	3812	25 мм
Кардан	3792	56.5 мм

Головки торцевые и принадлежности 1/4"

○ Короткие 6-гранные	2335M	4, 4.5, 5, 5.5, 6–13 мм
○ Глубокие 6-гранные	2235M	4, 4.5, 5, 5.5, 6–13 мм
Трещотка флажковая с кнопкой	2771-55G	24 зубца, 134 мм
Удлинитель	2221	50, 100 мм
Переходник 1/4" ▶ 3/8"	2813	26 мм
Кардан	2792	36 мм

Насадки торцевые 3/8"

● HEX	3025	H3, H4, H5, H6, H8, H10, H12
● TORX	3023	T10, T15, T20, T25, T27, T30, T40, T45, T50

Переходники для шуруповерта

Для головок 1/4", 3/8"	770	50 мм
------------------------	-----	-------

НАБОРЫ ИНСТРУМЕНТА В ЛОЖЕМЕНТЕ

• Материал ложементов: EVA (ЭВА, этиленвинилацетат)

9-4138PRV 1/2"

№7
280×187 мм

18 предметов
1.85 кг



Насадки торцевые 1/2"

HEX	4035	H4, H5, H6, H7, H8, H10, H12, H14, H17
TORX	4033	T20, T25, T27, T30, T40, T45, T50, T55, T60

9-4129PRV 1/2"

CLAIM EFFORT

№7
280×187 мм

19 предметов
2.07 кг



Насадки торцевые 1/2"

HEX	4025	H3, H4, H5, H6, H7, H8, H10, H12, H14, H17, H19
SPLINE	4026	M5, M6, M8, M10, M12, M14
SPLINE TR	402B	M16, M18

9-4147PRV 1/2"

ACTION CLAIM
EFFORT GLORY

№10
140×375 мм

17 предметов
1.81 кг



Насадки торцевые 1/2"

HEX с шаровым окончанием	40D0	H6, H8, H10
TORX	4023	T20, T25, T27, T30, T40, T45, T50, T55, T60
SPLINE	4066	M8, M9, M10, M12, M14

9-1044CQV

ACTION

№10
140×375 мм

44 предмета
1.78 кг



Вставки (биты) 10 мм

HEX	1636H / 1680H	H4, H5, H6, H7, H8, H10, H12
SPLINE	1636M / 1680M	M5, M6, M8, M10, M12
TORX	1636T / 1680T	T20, T25, T27, T30, T40, T45, T50, T55, T60

Держатели вставок (бит)

3/8" ► HEX 10 мм	314810M	30 мм
1/2" ► HEX 10 мм	414810M	38 мм

9-4143FRV

ACTION BOARD DRIVE

№7
280×187 мм

43 предмета
1.81 кг



Вспомогательный инструмент 1/2"

Отвертка ударная	4112	145 мм
------------------	------	--------

Вставки (биты) торцевые 10 мм

HEX	1636H	H5, H6, H7, H8, H9, H10, H12
SPLINE	1636M	M6, M8, M10, M12
TORX	1636T	T30, T40, T45, T50, T55, T60

Вставки (биты) торцевые 5/16"

HEX	1832H	H3, H4, H5, H6, H7, H8, H10, H12
TORX	1832T	T15, T20, T25, T27, T30, T40, T45, T50
PHILLIPS	1836P	PH2, PH3
SLOTTED	1836S	9×1.6, 11×2 мм
PHILLIPS	1880P	PH2, PH3
SLOTTED	1880S	8×1.2, 10×1.6 мм

Держатели вставок (бит)

1/2" ► HEX 10 мм	414810M	38 мм
1/2" ► HEX 5/16"	414810S	38 мм

9-1112MRV

BOARD

№9
280×375 мм

12 предметов
2.34 кг



Ключи

Рожковые	1900	6×7, 8×9, 10×11, 12×13, 14×15, 16×17, 18×19, 20×22, 21×23, 24×27, 25×28, 30×32 мм
----------	------	---

9-90135MRV

ACTION BOARD CLAIM
DRIVE EFFORT FOCUS

№10
140×375 мм

15 предметов
1.81 кг



Ключи

Разрезные	1930	8×10, 10×12, 11×13, 12×14, 17×19, 19×22 мм
-----------	------	--

HEX с шаровым окончанием

L-типа	20109MR	H1.5, H2, H2.5, H3, H4, H5, H6, H8, H10
--------	---------	---

НАБОРЫ ИНСТРУМЕНТА В ЛОЖЕМЕНТЕ

• Материал ложементов: EVA (ЭВА, этиленвинилацетат)

9-1220MRV

ACTION BOARD CLAIM
DRIVE EFFORT FOCUS

№9
280×375 мм

20 предметов
3.49 кг



Ключи		
Комбинированные	1060	6–19, 21–22, 24, 27, 30, 32 мм

9-90119MRV

ACTION BOARD CLAIM
DRIVE EFFORT FOCUS

№9
280×375 мм

19 предметов
3.0 кг



Ключи		
Накидные	1970	6×7, 8×9, 10×11, 12×13, 14×15, 16×17, 18×19, 20×22, 24×27, 30×32 мм
TORX		
	L-типа 20309PR	T10, T15, T20, T25, T27, T30, T40, T45, T50

9-12D20MRV

GLORY

№9
280×375 мм

20 предметов
3.45 кг



Ключи		
Комбинированные	1062	6–19, 21–22, 24, 27, 30, 32 мм

9-10112MRV

ACTION

№7
280×187 мм

12 предметов
1.13 кг

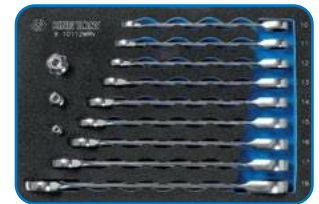

Ключи		
Комбинированные трещоточные	3731M	10–17, 19 мм
Переходники для торцевых головок под ключи		
1/4" (под ключ 10 мм), 3/8" (под ключ 13 мм), 1/2" (под ключ 19 мм)		

9-12A1MRV

№9
280×375 мм

11 предметов
1.46 кг



Ключи		
Комбинированные удлиненные	1061	8, 10, 12–14, 16–19, 22, 24 мм

9-10115MRV

№9
280×375 мм

15 предметов
1.46 кг



Ключи		
Комбинированные трещоточные	3731M	8–17, 19, 22, мм
Переходники для торцевых головок под ключи		
1/4" (под ключ 10 мм), 3/8" (под ключ 13 мм), 1/2" (под ключ 19 мм)		

НАБОРЫ ИНСТРУМЕНТА В ЛОЖЕМЕНТЕ

• Материал ложементов: EVA (ЭВА, этиленвинилацетат)

9-22308TRV



№9
280×375 мм

8 предметов
1.1 кг

TORX				
☉	☉	L-типа	163TR	T10, T15, T20, T25, T30, T40, T45, T50

9-22108MRV



BOARD

№9
280×375 мм

8 предметов
1.1 кг

HEX с шаровым окончанием				
☉	☉	L-типа	1160M	H2, H2.5, H3, H4, H5, H6, H8, H10

9-31920MRV

№6
560×375 мм 20 предметов
2.0 кг

DRIVE



Отвертки				
☉	PHILLIPS	1421	PH0×60, PH2×38, PH2×300 мм	
☉	SLOTTED	1422	3×75, 6.5×38, 6.5×300 мм	
☉	TORX TR	1427	T8H×75, T10H×75, T15H×75, T20H×100, T25H×100, T27H×100, T30H×125 мм	
Отвертки силовые				
☉	PHILLIPS	1461	PH2×100, PH3×150 мм	
☉	SLOTTED	1462	6.5×100, 8×150 мм	
Вспомогательный инструмент				
	Съемники клипс обшивки салона	арт. 48280180: 100×210 мм, зев 6.35 мм арт. 43280212: 120×240 мм, зев 8 мм		
	Магнит	2121-18	5×565 мм (гибкий стержень)	

9-31110MRV

FOCUS GLORY

№9
280×375 мм

10 предметов
0.94 кг

Отвертки				
☉	PHILLIPS	1421	PH1×80, PH2×100, PH3×150. PH2×38 мм	
☉	SLOTTED	1422	3×75, 4×100, 5.5×125, 6.5×150, 8×175, 6.5×38 мм	



9-30208MRV

ACTION

№9
280×375 мм

8 предметов
1.46 кг

Отвертки силовые				
☉	PHILLIPS	1461	PH1×75, PH2×100, PH3×150 мм	
☉	SLOTTED	1462	5.5×100, 6.5×100, 6.5×150, 8.0×150, 8.0×175 мм	



9-31124MRV

BOARD CLAIM EFFORT

№6
560×375 мм 24 предмета
2.41 кг

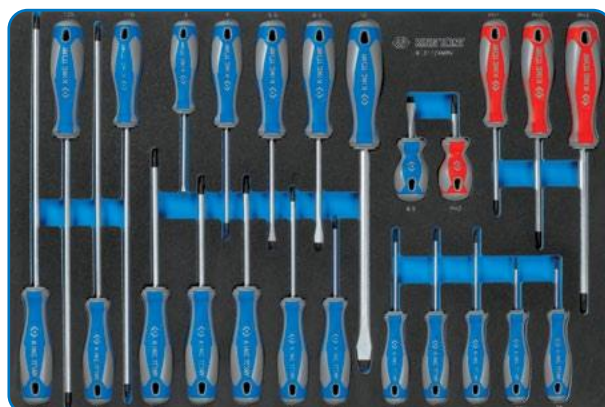

Отвертки				
☉	TORX	1423	T6×48, T7×48, T8×75, T9×75, T10×75, T15×75, T20×100, T25×100, T27×100, T30×125, T15×250, T20×250, T25×250, T30×250 мм	
☉	PHILLIPS	1421	PH2×38, PH1×80, PH2×100, PH3×150 мм	
☉	SLOTTED	1422	3×75, 4×100, 5.5×100, 6.5×100, 10×200, 6.5×38 мм	

НАБОРЫ ИНСТРУМЕНТА В ЛОЖЕМЕНТЕ

• Материал ложементов: EVA (ЭВА, этиленвинилацетат)

9-40104GPV

ACTION BOARD
CLAIM EFFORT

№10
140×375 мм

4 предмета
1.08 кг



Шарнирно-губцевый инструмент

Пассатижи тонконогие	6311-08	200 мм
Пассатижи комбинированные	6111-06	160 мм
Пассатижи тонконогие удлиненные	6319-11C	280 мм
Бокорезы силовые	6231-07	180 мм

9-44214GPV

BOARD EFFORT GLORY

№10
140×375 мм

4 предмета
1.08 кг



Щипцы (съемники) для стопорных колец

Сжимные прямые	67HS-07	180 мм
Сжимные загнутые	67HB-07	170 мм
Разжимные прямые	68SS-07	180 мм
Разжимные загнутые	68SB-07	170 мм

9-90222MRV

№9
280×375 мм

22 предмета
1.9 кг



Шарнирно-губцевый инструмент

Захват переставной	6517-10C	250 мм
Пассатижи комбинированные	6111-07	180 мм
Пассатижи тонконогие	6311-06	160 мм
Бокорезы	6211-06	180 мм

HEX с шаровым окончанием

	L-типа	20119MR01	H1.5, H2, H2.5, H3, H4, H5, H6, H8, H10
--	--------	-----------	---

TORX TR

	L-типа	20409PR	T10H, T15H, T20H, T25H, T27H, T30H, T40H, T45H, T50H
--	--------	---------	--

9-42154GPV

№10
140×375 мм

4 предмета
0.9 кг



Щипцы (съемники) для стопорных колец

Разжимные загнутые	66SB-07	175 мм
Сжимные загнутые	66HB-07	175 мм
Разжимные прямые	66SS-07	188 мм
Сжимные прямые	66HS-07	188 мм

9-90217GRV02

№6
560×375 мм

17 предметов
3.89 кг



Шарнирно-губцевый инструмент

Пассатижи комбинированные	6111-08	200 мм
Бокорезы силовые	6231-07	180 мм
Пассатижи тонконогие	6311-08	200 мм
Пассатижи тонконогие, мини	6314-05	136 мм
Захват переставной	6511-10	250 мм
Зажим с фиксатором, с закругленными губками	6011-10R	250 мм

Щипцы (съемники) для стопорных колец

Разжимные загнутые, прямые	66S	175, 188 мм
Сжимные загнутые, прямые	66H	175, 188 мм

Вспомогательный инструмент

Молоток, немецкий тип	7821-50	500 г
Выколотки	764	Ø3×40, Ø4×50, Ø5×55, Ø6×55 мм
Кернер	76105-06	Ø5×150 мм
Зубило усиленное	76717-05	17.1×125 мм

9-40113GPV

ACTION BOARD CLAIM
DRIVE EFFORT FOCUS

№10
140×375 мм

3 предмета
1.12 кг



Шарнирно-губцевый инструмент

Зажим с фиксатором, с закругленными губками	6011-10R	250 мм
Захват переставной	6516-10C	250 мм
Пассатижи тонконогие, мини	6314-05	136 мм

НАБОРЫ ИНСТРУМЕНТА В ЛОЖЕМЕНТЕ

• Материал ложементов: EVA (ЭВА, этиленвинилацетат)

9-40207GPV02

DRIVE FOCUS

№9
280×375 мм

7 предметов
1.6 кг



Шарнирно-губцевый инструмент

Пассатижи комбинированные	6111-08	200 мм
Бокорезы	6211-06	160 мм
Пассатижи тонконогие	6311-06	160 мм
Щипцы (съемники) для стопорных колец		
Разжимные загнутые	66SB-07	175 мм
Сжимные загнутые	66HB-07	175 мм
Разжимные прямые	66SS-07	188 мм
Сжимные прямые	66HS-07	188 мм

9-42116GPV

ACTION

№9
280×375 мм

6 предметов
1.54 кг

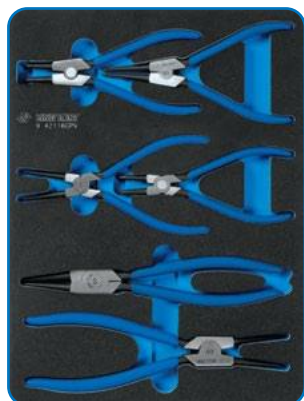

Щипцы (съемники) для стопорных колец

Разжимные загнутые	68SB-07	170 мм
Сжимные загнутые	68HB-07	170 мм
Разжимные прямые	68SS-07	180 мм
Сжимные прямые	68HS-07	180 мм
Разжимные прямые	68SS-10	250 мм
Сжимные прямые	68HS-10	250 мм

9-21-20-07MRV

ACTION

№10
140×375 мм

121 предмет
0.91 кг



Заклепочник с набором алюминиевых заклепок

21-20-101	260 мм
4×8 (черные), 4×8, 4×10 (черные), 4×10, 4.8×8, 4.8×10 мм (по 20 шт.)	

9-44803AMPV01 1/2"

№6
560×375 мм 9.5 кг

41 предмет



Пневматический инструмент и оснастка

Ударный гайковерт 1/2"	33411-050	881 Нм
Пистолет продувочный	79900-10	250×420 мм
Мини-лубликатор	33411-71	8 мл
Штуцер быстросъемный	SY-211M	М ▶ M1/4" EURO, 2 шт.

Головки торцевые и принадлежности ударные 1/2"

○ Короткие 6-гранные	4535M	10–19, 21–22, 24, 27, 30, 32 мм
○ Глубокие 6-гранные	4435M	10–19, 21–22, 24 мм
○ Глубокие 6-гранные тонкостенные с пластиковой защитой	4945MX	17, 19, 21 мм
Удлинители	4260P	75, 125 мм
Кардан	4797P	65 мм

Ключ динамометрический 1/2"

Серия CLASSIC	34423-1A	42–210 Нм
---------------	----------	-----------

9-4401MPV 1/2"

CLAIM DRIVE
FOCUS GLORY

№10
140×375 мм

11 предметов
2.23 кг



Головки торцевые ударные 1/2"

○ Короткие 6-гранные	4535M	17, 19, 32, 34, 36 мм
○ Глубокие 6-гранные тонкостенные с пластиковой защитой	4945MX	17, 19, 21 мм
○ Глубокие 6-гранные тонкостенные	4415M	17, 19, 21 мм

9-4419MPV 1/2"

№9
280×375 мм

19 предметов
5.6 кг



Головки торцевые ударные 1/2"

○ Глубокие 6-гранные	4435M	10–19, 21–22, 24, 27, 30, 32–34, 36 мм
----------------------	-------	--

НАБОРЫ ИНСТРУМЕНТА В ЛОЖЕМЕНТЕ

• Материал ложементов: EVA (ЭВА, этиленвинилацетат)

9-44805AMPV **1/2"** №6 **41** предмет
560×375 мм 9.76 кг



Пневматический инструмент и оснастка

Ударный гайковерт 1/2"	33481-095	1288 Нм
Трещотка 1/2"	37435-075	102 Нм
Мини-лубликатор	33411-71	8 мл
Штуцер быстросъемный	SY-211M	М ► M1/4" EURO, 2 шт.

Головки торцевые и принадлежности ударные 1/2"

○ Короткие 6-гранные	4535M	10–19, 21–22, 24, 27, 30, 32 мм
○ Глубокие 6-гранные	4435M	10–19, 21–22, 24 мм
○ Глубокие 6-гранные тонкостенные с пластиковой защитой	4945MX	17, 19, 21 мм
Удлинители	4260P	75, 125 мм
Кардан	4797P	65 мм

Ключ динамометрический 1/2"

Серия CLASSIC	34423-1A	42–210 Нм
---------------	----------	-----------

9-99430MFV **1" 3/4"** №6 **30** предметов
560×375 мм 12.38 кг

ACTION



Головки торцевые и принадлежности ударные 1"

○ Глубокие 6-гранные	8435M	27, 30, 32, 33, 36 мм
Переходник 1" ► 3/4"	8866P	70 мм

Головки торцевые ударные 3/4"

⊕ E-стандарт	6575M	E24, E26, E28, E30, E32
--------------	-------	-------------------------

Головки торцевые 1/2"

⊕ E-стандарт	4375M	E10, E12, E14, E16, E18, E20, E22
--------------	-------	-----------------------------------

Головки торцевые 3/8"

⊕ E-стандарт	3375M	E4, E5, E6, E7, E8, E11
--------------	-------	-------------------------

Насадки торцевые 1/2"

● HEX	4025	H14, H17, H19
-------	------	---------------

Специальный инструмент

Съемник масляных фильтров усиленный цепной	320560	Ø60–160 мм
--	--------	------------

Вспомогательный инструмент

Молоток, немецкий тип	7823-20	2000 г
Тестер для проверки напряжения	9DC22	6–24В

9-4429MPV **1/2"**

№7
280×187 мм

19 предметов
2.75 кг



Головки торцевые ударные 1/2"

○ Короткие 6-гранные	4535M	10–19, 21–22, 24, 27, 30, 32–34, 36, мм
----------------------	-------	---

9-6414MPV **3/4"**

ACTION

№9
280×375 мм

14 предметов
10.8 кг



Головки торцевые ударные 3/4"

○ Глубокие 6-гранные	6435M	19, 21–22, 24, 26–27, 29–30, 32–33, 35–36, 38, 41 мм
----------------------	-------	--

9-30904AYV

№7
280×187 мм

4 предмета
0.45 кг



Съемники для демонтажа сальников и колец. Оксидированное покрытие (Серия 432)

Шило изогнутое, шило крючок, шило 90 градусов, шило прямое,	150 мм (260 мм общая длина)
---	--------------------------------

9-30909AYV

№8
187×375 мм

9 предметов
0.69 кг



Съемники для демонтажа сальников и колец. Хромированное покрытие (Серия 433)

Шило изогнутое, шило крючок, шило 90 градусов, шило прямое,	76 мм (170 мм общая длина)
---	-------------------------------

Съемники для демонтажа сальников и колец. Оксидированное покрытие (Серия 432)

Шило изогнутое, шило крючок, шило 90 градусов, шило прямое,	150 мм (260 мм общая длина)
---	--------------------------------

Вспомогательный инструмент

Лопатка для удаления прокладок	43240115Y	25×260 мм
--------------------------------	-----------	-----------

НАБОРЫ ИНСТРУМЕНТА В ЛОЖЕМЕНТЕ

• Материал ложементов: EVA (ЭВА, этиленвинилацетат)

9-91124MRV

№6
560×375 мм 24 предмета
4.12 кг



Ключи			
Комбинированные трещоточные	3731M	10, 12–14, 17–19 мм	
Разводные	3611R	250×30, 300×35 мм	
Отвертки			
⊕ PHILLIPS	1421	PH2×300 мм	
⊖ SLOTTED	1422	5×300 мм	
Шарнирно-губцевый инструмент			
Зажим с фиксатором С-образный	6615-11	280 мм, захват до 100 мм	
Ножницы по металлу	74030	250 мм, режущая кромка: 38 мм	
Вспомогательный инструмент			
Монтировка	9TK118	458 мм	
Ударные клейма «0–9»	11409SQ05	8×8×61 мм	
Линейка металлическая, мм/дюйм	79063-12	300 мм	

9-90413TQV

№6
560×375 мм 13 предметов
2.49 кг

BOARD



Ключи и отвертки			
○ Ключи торцевые Т-типа глубокие	115NM	8×300, 10×300, 13×300 мм	
⊕ TORX Т-типа	115345R	T45×130 мм	
Специальный инструмент для кузова и салона			
Лопатка для снятия уплотнителей	43240115Y	25×260 мм	
Съемник клипс обшивки салона	48280180	100×210 мм, зев 6.35 мм	
Съемник клипс обшивки салона	43280212	120×240 мм, зев 8 мм	
Напильники			
▭ Прямоугольное сечение	75102-08G	200 мм	
◐ Полукруглое сечение	75202-08G	200 мм	
● Круглое сечение	75302-08G	200 мм	
▲ Треугольное сечение	75402-08G	200 мм	
■ Квадратное сечение	75502-08G	200 мм	
Вспомогательный инструмент			
Металлическая щетка	9CZ101	255 мм	

9-90305TQV

№10
140×375 мм

5 предметов
0.91 кг



Измерительный инструмент		
Штангенциркуль с электронным индикатором	77141-08	200 мм
Набор щупов для проверки зазоров	77335-25	85 мм
Рулетка измерительная, магнитный крюк	79093-05C	5 м
Тестер для измерения давления в шинах	9BM120	-
Вспомогательный инструмент		
Нож со сменными лезвиями	7971-07	18 мм

9-90118PRV

ACTION BOARD CLAIM
DRIVE EFFORT FOCUS GLORY

№10
140×375 мм

8 предметов
1.28 кг



Ударный и режущий инструмент		
Кернер	76104-05	∅ 4×120 мм
Выколотки	764	∅ 3×125, ∅ 4×150, ∅ 5×165, ∅ 6×180 мм
Зубила	762	∅ 17×150, ∅ 20×175 мм
Молоток, немецкий тип	7821-30	300 г

9-10116PV01

№8
187×375 мм

11 предметов
1.15 кг

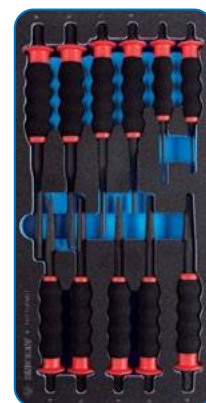

Ударный и режущий инструмент		
Кернер с протектором	761G	∅ 6×185 мм
Бородки с протектором	763G	∅ 4×185 мм, ∅ 5×185 мм, ∅ 6×185 мм, ∅ 8×185 мм
Выколотки с протектором	764G	∅ 2×140 мм, ∅ 3×150 мм, ∅ 4×180 мм, ∅ 5×200 мм, ∅ 6×210 мм, ∅ 8×220 мм

Форматы ложементов

№2 **№3**
163×263 мм 554×260 мм

№4 **№5**
265×375 мм 265×185 мм

№6 **№7**
560×375 мм 280×187 мм

№8 **№9**
187×375 мм 280×375 мм

№13
460×105 мм

Варианты размещения наборов

- Тележка инструментальная

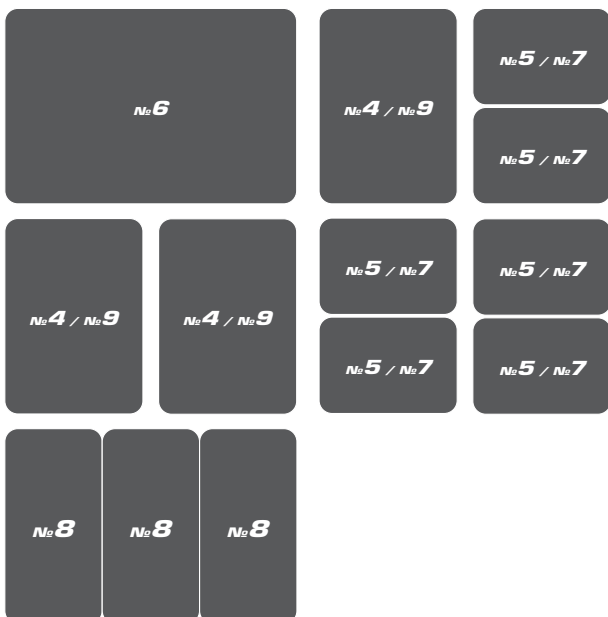

- Ящики инструментальные



- Ящик инструментальный, малые выдвижные ящики



- Ящик раскладной



PVC

- PVC (ПВХ, полихлорвинил, винил) – термопластичный полимер, не поддерживающий горение. Материал отличается химической стойкостью к щелочам, минеральным маслам, многим кислотам и растворителям.
- Поверхность ложементов с выраженной текстурой, приятной как визуальному, так и тактильному восприятию. Ячейки в ложементе точно повторяют геометрическую форму предметов – таким образом каждый инструмент имеет свое место, найти которое по окончании работы не составляет труда.

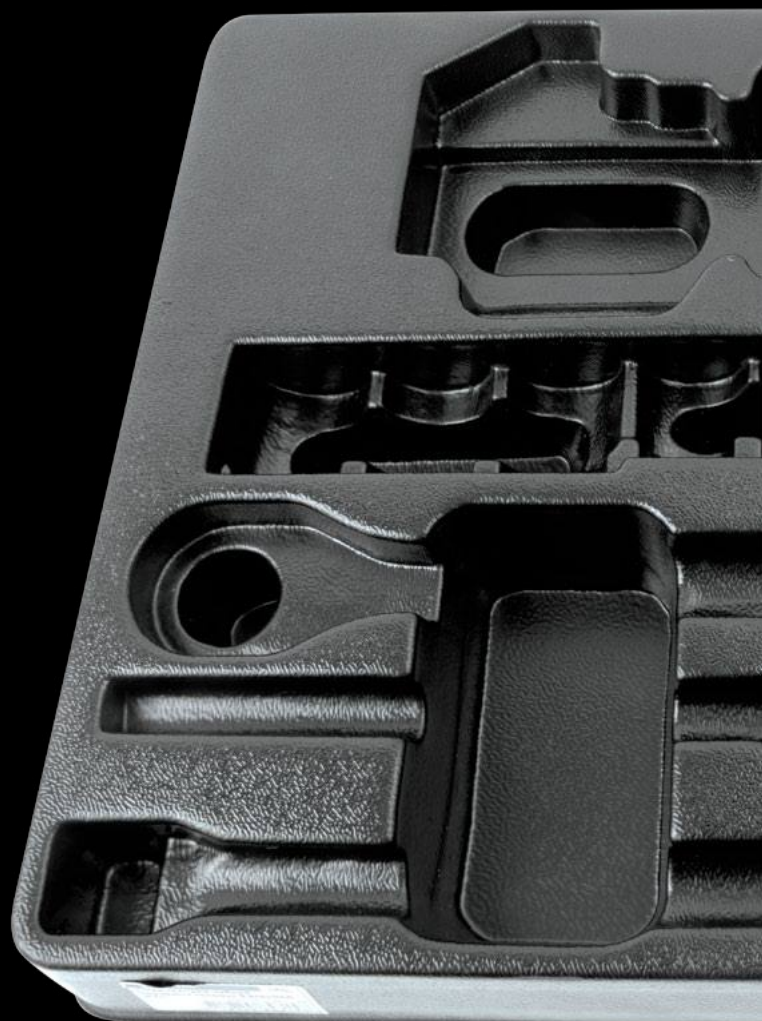

НАБОРЫ ИНСТРУМЕНТА В ЛОЖЕМЕНТЕ

• Материал ложементов: ПВХ (поливинилхлорид)

9-2526MR 1/4"

№5
265×185 мм

26 предметов
0.8 кг



Головки торцевые и принадлежности 1/4"

○ Короткие 6-гранные	2335M	4, 4.5, 5, 5.5, 6–11, 13 мм
○ Глубокие 6-гранные	2235M	4–5, 5.5, 6–11, 13 мм
Трещотка флажковая	2779-55G	24 зубца, 134 мм
Кардан	2792	36 мм
Удлинители	2221	50, 100 мм
Переходник 1/4" ► 3/8"	2813	26 мм

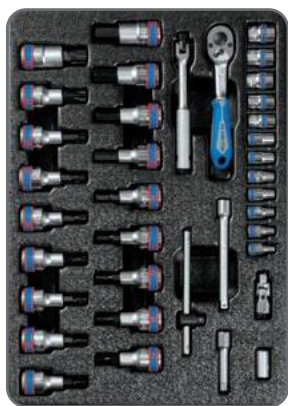

9-7537MR 1/4"

№4
265×375 мм

37 предметов
2.28 кг

Головки торцевые и принадлежности 1/4"

○ Короткие 6-гранные	2335M	4, 4.5, 5, 5.5, 6–13 мм
Трещотка флажковая	2779-55G	24 зубца, 134 мм
Вороток с шарниром	2452-05F	125 мм
Вороток скользящий Т-типа	2571-45	115 мм
Кардан	2792	36 мм
Удлинители	2221	50, 100 мм
Держатель вставок (бит)	2141	25 мм

Насадки торцевые 1/2"

● HEX	4025	H3, H4, H5, H6, H7, H8, H10, H12, H14
● TORX	4023	T20, T25, T27, T30, T40, T45, T50, T55, T60

9-2548CR 1/4"

№2
163×263 мм

48 предметов
1.28 кг



Головки торцевые и принадлежности 1/4"

○ Короткие 6-гранные	2335M	4, 4.5, 5, 5.5, 6–13 мм
○ Глубокие 6-гранные	2235M	4–5, 5.5, 6–13 мм
○ Короткие 6-гранные	2335S	5/32", 3/16", 7/32", 1/4", 9/32", 5/16", 11/32", 3/8", 7/16", 1/2"
○ Глубокие 6-гранные	2235S	5/32", 3/16", 7/32", 1/4", 9/32", 5/16", 11/32", 3/8", 7/16", 1/2"
Трещотка флажковая	2779-55G	24 зубца, 134 мм
Удлинители	2221	50, 100 мм
Кардан	2792	36 мм
Переходник 1/4" ► 3/8"	2813	26 мм

9-3523MR 3/8"

№4

265×375 мм

23 предмета
1.38 кг



Головки торцевые и принадлежности 3/8"

○ Короткие 6-гранные	3335M	6–17, 19–22 мм
Трещотка флажковая	3769-08F	32 зубца, 200 мм
Вороток скользящий Т-типа	3571-08	200 мм
Удлинители	3221	75, 150 мм
Вороток с шарниром	3452-08F	205 мм
Кардан	3792	56.5 мм



9-93523MR 3/8"

№4
265×375 мм

31 предмет
2.63 кг

Головки торцевые и принадлежности 3/8"

○ Короткие 6-гранные	3335M	6–17, 19–22 мм
Трещотка флажковая	3769-08F	32 зубца, 200 мм
Вороток с шарниром	3452-08F	205 мм
Вороток скользящий Т-типа	3571-08	200 мм
Удлинители	3221	75, 150 мм
Кардан	3792	56.5 мм

HEX с шаровым окончанием

● L-типа	20109MR	H1.5, H2, H2.5, H3, H4, H5, H6, H8, H10
----------	---------	---

9-4319MR 1/2"

№13
460×105 мм

20 предметов
2.52 кг



Головки торцевые и принадлежности 1/2"

○ Короткие 6-гранные	4335M	10–24, 27, 30, 32 мм
Трещотка флажковая	4768-10F	32 зубца, 250 мм
Кардан	4791R	77.5 мм

НАБОРЫ ИНСТРУМЕНТА В ЛОЖЕМЕНТЕ

• Материал ложементов: ПВХ (поливинилхлорид)



9-5575MR 1/4" 3/8"

№4
265×375 мм

75 предметов
4.3 кг

Головки торцевые и принадлежности 3/8"

○	Короткие 6-гранные	3335M	6–19, 21–22 мм
○	Глубокие 6-гранные	3235M	8, 10, 12, 14, 17 мм
⊛	Е-стандарт	3375M	E10, E12, E14, E16, E18
○	Свечные 6-гранные с магнитным фиксатором	3665	16, 21 мм
	Трещотка флажковая	3769-08F	32 зубца, 200 мм
	Трещотка с шарниром	3781-11F	32 зубца, 280 мм
	Вороток скользящий Т-типа	3571-08	200 мм
	Вороток с шарниром	3452-08F	205 мм
	Кардан	3792	56.5 мм
	Удлинитель	3221	40, 75, 150 мм

Головки торцевые и принадлежности 1/4"

○	Короткие 6-гранные	2335M	4, 4.5, 5, 5.5, 6–13 мм
○	Короткие 6-гранные	2335S	1/4", 3/8", 1/2"
⊛	Е-стандарт	2375M	E4, E5, E6, E7, E8
	Кардан	2792	36 мм
	Трещотка флажковая	2769-55F	24 зубца, 140 мм
	Вороток скользящий Т-типа	2571-45	115 мм
	Вороток с шарниром	2452-05F	125 мм
	Удлинитель	2221	50, 100 мм

Насадки торцевые 3/8"

⊛	TORX TR	3027	T40, T45, T50
---	---------	------	---------------

Насадки торцевые 1/4"

⊛	TORX TR	2037	T10, T15, T20, T25, T27, T30
⊛	TORX	2033	T20, T25, T30, T40



9-4333MR03 1/2"

BASTION UNION

№4
265×375 мм

33 предмета
5.4 кг

Головки торцевые и принадлежности 1/2"

○	Короткие 6-гранные	4335M	8–30, 32 мм
○	Свечные 6-гранные с резиновым фиксатором	4635R	16, 21 мм
	Трещотка флажковая	4779-10GR	32 зубца, 262 мм
	Вороток с шарниром	4452-15FR	375 мм
	Вороток скользящий Т-типа	4572-12	300 мм
	Удлинитель	4251R	75, 125, 250 мм
	Кардан	4791R	77.5 мм

9-4116FR 1/2"

№13
460×105 мм

6 предметов
2.2 кг



Головки торцевые и принадлежности 1/2"

○	Свечная 6-гранная с резиновым фиксатором	463521R	21 мм
	Вороток с шарниром	4452-18FR	450 мм
	Вороток скользящий Т-типа	4572-12	300 мм
	Удлинитель с шаровым окончанием 15°	4223-02R	50 мм
	Удлинитель	4251R	125, 250 мм

9-7540MR 1/4" 1/2"

BASTION UNION

№4
265×375 мм

40 предметов
3.66 кг



Ударные торцевые головки 1/2"

○	Глубокие 6-гранные	4435M	10–14, 17, 19, 21–22, 24 мм
---	--------------------	-------	-----------------------------

Головки торцевые 1/2"

⊛	Е-стандарт	4375M	E10, E12, E14, E16, E18, E20
---	------------	-------	------------------------------

Головки торцевые и принадлежности 1/4"

○	Короткие 6-гранные	2335M	4, 4.5, 5, 5.5, 6–13 мм
⊛	Е-стандарт	2375M	E4, E5, E6, E7, E8
	Трещотка с дисковой	2755-55G	72 зубца, 144 мм
	Отвертка-вороток	2177DF	310 мм
	Вороток с шарниром	2452-05F	125 мм
	Вороток скользящий Т-типа	2571-45	115 мм
	Удлинитель	2221	50, 100 мм
	Кардан	2792	

9-6414MP 3/4"

№9
280×375 мм

14 предметов
10.9 кг



Ударные торцевые головки 3/4"

○	Глубокие 6-гранные	6435M	19, 21–22, 24, 26–27, 29–30, 32–33, 35–36, 38, 41 мм
---	--------------------	-------	--

НАБОРЫ ИНСТРУМЕНТА В ЛОЖЕМЕНТЕ

• Материал ложементов: ПВХ (поливинилхлорид)

9-90131MR

BASTION UNION

№4
265×375 мм

31 предмет
3.22 кг



Насадки торцевые 1/2"			
HEX	4035	H4, H5, H6, H7, H8, H10, H12, H14, H17	
TORX	4033	T20, T25, T27, T30, T40, T45, T50, T55, T60	
Ключи			
Разрезные	1930	10×11, 12×14, 14×17 мм	
HEX с шаровым окончанием			
L-типа	20109MR	H1.5, H2, H2.5, H3, H4, H5, H6, H8, H10	
Съемник масляных фильтров			
Цепной	3204	Ø 60-140 мм	

9-4128FR

BASTION

№5
265×185 мм

10 предметов
1.7 кг



Вспомогательный инструмент и принадлежности 1/2"			
Отвертка ударная	4112	145 мм	
Держатель вставок (бит) 1/2" ► HEX 5/16"	414810S	40 мм	
Вставки (биты) торцевые 5/16"			
PHILLIPS	1836P / 1880P	PH2, PH3 / PH2, PH3	
SLOTTED	1836S / 1880S	9, 11 / 8, 10 мм	

9-34128FR

№4
265×375 мм

14 предметов
1.98 кг



Вспомогательный инструмент и принадлежности 1/2"			
Отвертка ударная	4112	145 мм	
Держатель вставок (бит) 1/2" ► HEX 5/16"	414810S	40 мм	
Вставки (биты) торцевые 5/16"			
PHILLIPS	1836P / 1880P	PH2, PH3 / PH2, PH3	
SLOTTED	1836S / 1880S	9, 11 / 8, 10 мм	
Ключи			
Разрезные	1930	8×10, 11×13, 12×14 мм	
Съемник масляных фильтров			
Цепной	3204	Ø 60-140 мм	

9-20110MR

№5
265×185 мм

10 предметов
0.9 кг



HEX с шаровым окончанием			
L-типа	20109MR	H1.5, H2, H2.5, H3, H4, H5, H6, H8, H10	
Съемник масляных фильтров			
Цепной	3204	Ø 60-140 мм	

9-90315MR

№4
265×375 мм

15 предметов
2.6 кг



Ключи		
Рожковые	1900	8×10, 10×12, 12×14, 14×17, 17×19, 21×23, 22×24 мм
Накидные	1970	8×10, 10×12, 12×14, 14×17, 17×19, 21×23, 22×24 мм
Вспомогательный инструмент		
Рулетка измерительная	79093-05C	5 м (магнитный крюк)

9-1711MR

BASTION UNION

№4
265×375 мм

11 предметов
2.8 кг



Ключи		
Накидные	1970	6×7, 8×9, 10×11, 12×13, 14×15, 16×17, 18×19, 20×22, 21×23, 24×27, 30×32 мм

9-1716MR

№13
460×105 мм

6 предметов
1.0 кг



Ключи		
Накидные	1970	8×9, 10×11, 12×13, 14×15, 16×17, 18×19 мм

НАБОРЫ ИНСТРУМЕНТА В ЛОЖЕМЕНТЕ

• Материал ложементов: ПВХ (поливинилхлорид)

9-1216MR03

BASTION UNION

№4
265×375 мм

16 предметов
3.38 кг

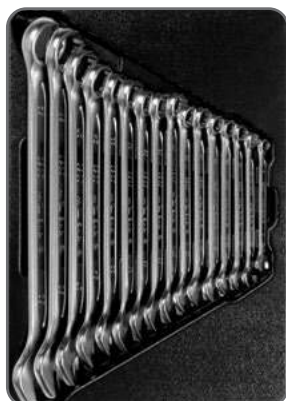

Ключи		
Комбинированные	1060	8, 10–15, 17–19, 21–22, 24, 27, 30, 32 мм

9-90120MR

№13 20 предметов
460×105 мм 1.5 кг



Ключи		
Комбинированные	1060	6–16 мм
HEX с шаровым окончанием		
	L-типа	20109MR H1.5, H2, H2.5, H3, H4, H5, H6, H8, H10

9-1282MR

№5
265×185 мм

12 предметов
1.05 кг



Ключи		
Комбинированные укороченные	10D0	8–19 мм

9-10115MR

№4
265×375 мм

15 предметов
1.9 кг



Ключи		
Комбинированные трещоточные	3731M	8–17, 19, 22 мм
Переходники для торцевых головок под ключи		
1/4" (под ключ 10 мм), 3/8" (под ключ 13 мм), 1/2" (под ключ 19 мм)		

9-1812MR

№4
265×375 мм

12 предметов
3.38 кг

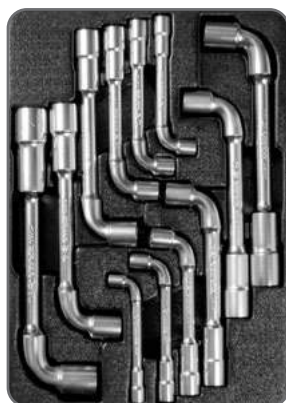

Ключи		
	Торцевые L-типа	1080 8, 10–14, 16–19, 22, 24 мм

9-102A15MR

№4
265×375 мм

15 предметов
1.92 кг



Ключи		
Комбинированные трещоточные с флажковым переключением	373A	8–17, 19, 22 мм
Переходники для торцевых головок под ключи		
1/4" (под ключ 10 мм), 3/8" (под ключ 13 мм), 1/2" (под ключ 19 мм)		

9-1905MR

№5
265×185 мм

5 предметов
0.92 кг



Ключи		
Накидные стартерные	1950	10×12, 11×13, 14×17, 16×18, 19×22 мм

9-1303MR

№5
265×185 мм

3 предмета
0.5 кг



Ключи		
Разрезные	1930	10×11, 12×14, 14×17 мм

НАБОРЫ ИНСТРУМЕНТА В ЛОЖЕМЕНТЕ

• Материал ложементов: ПВХ (поливинилхлорид)

9-22108MR

UNION

№4
265×375 мм

8 предметов
1.1 кг



HEX с шаровым окончанием

⊕	L-типа	1160M	H2, H2.5, H3, H4, H5, H6, H8, H10
---	--------	-------	-----------------------------------

9-22308TR

№9
280×265 мм

8 предметов
1.1 кг



TORX

⊕	L-типа	163TR	T10, T15, T20, T25, T30, T40, T45, T50
---	--------	-------	--

9-31909PR

№4
265×375 мм

9 предметов
0.65 кг



Отвертки

⊕	TORX TR	1427	T8H, T9H, T10H, T15 ×75 мм, T20H, T25H, T27H×100 мм, T30H×125 мм, T40H×150 мм
---	---------	------	---

9-31106MR

№5
265×185 мм

6 предметов
0.6 кг



Отвертки

⊕	PHILLIPS	1421	PH0×60, PH1×80, PH2×100 мм
⊖	SLOTTED	1422	3×75, 5.5×100, 6.5×150 мм

9-30106MR

№13
460×105 мм
6 предметов
0.8 кг



Отвертки

⊕	PHILLIPS	1421	PH1×80, PH2×100, PH3×150 мм
⊖	SLOTTED	1422	5.5×100, 6.5×150, 8×175 мм

9-3110MR

UNION

№4
265×375 мм

10 предметов
1.2 кг



Отвертки

⊕	PHILLIPS	1421	PH1×80, PH2×38, PH2×100, PH3×150 мм
⊖	SLOTTED	1422	3×75, 4×100, 5.5×125, 6.5×38, 6.5×150, 8×175 мм

9-31919MR

№6
560×375 мм
19 предметов
2.67 кг

BASTION



Отвертки

⊕	PHILLIPS	1411	PH0×75, PH2×38 мм
⊕	PHILLIPS	1421	PH2×300 мм
⊖	SLOTTED	1412	3×75, 6.5×38 мм
⊖	SLOTTED	1422	6.5×300 мм
⊕	TORX TR	1427	T8H×75, T10H×75, T15H×75, T20H×100, T25H×100, T27H×100, T30H×125 мм

Отвертки силовые

⊕	PHILLIPS	1481	PH2×100, PH3×150 мм
⊖	SLOTTED	1482	6.5×100, 8×150 мм

Вспомогательный инструмент

Съемник клипс обшивки салона	43280212	120×240 мм (зев 8 мм)
Магнит на гибком стержне	2121-18	5×565 мм

НАБОРЫ ИНСТРУМЕНТА В ЛОЖЕМЕНТЕ

• Материал ложементов: ПВХ (поливинилхлорид)

9-30206MR

№13
460×105 мм 6 предметов
1.2 кг



Отвертки силовые

⊕	PHILLIPS	1461	PH1×75, PH2×100, PH3×150 мм
⊖	SLOTTED	1462	5.5×100, 6.5×150, 8×175 мм

9-90129CR

№3
554×260 мм 29 предметов
2.75 кг



Отвертки

⊕	PHILLIPS	1421	PH0×60, PH1×80, PH2×38, PH2×100, PH3×150 мм
⊖	SLOTTED	1422	3×75, 5.5×100, 6.5×38, 6.5×100, 6.5×150, 8×175 мм

HEX с шаровым окончанием

⊗	L-типа	20109MR	H1.5, H2, H2.5, H3, H4, H5, H6, H8, H10
		20107SR	3/32", 1/8", 5/32", 3/16", 1/4", 5/16", 3/8"

Шарнирно-губцевый инструмент

	Пассатижи комбинированные	6111-07	180 мм
	Пассатижи тонконосые	6311-06	150 мм
	Бокорезы силовые	6251-07	180 мм

9-42144GP

№4
265×375 мм

4 предмета
1.63 кг



Шарнирно-губцевый инструмент

	Пассатижи комбинированные	6111-08	200 мм
	Пассатижи тонконосые	6311-06	160 мм
	Бокорезы	6211-06	160 мм
	Зажим с фиксатором	6011-10R	250 мм

9-40203GP

№13
460×105 мм 3 предмета
0.8 кг



Шарнирно-губцевый инструмент

	Пассатижи комбинированные	6111-07	180 мм
	Бокорезы	6211-06	160 мм
	Пассатижи тонконосые	6311-06	160 мм

9-40102GP

№2
163×263 мм

2 предмета
1.18 кг



Шарнирно-губцевый инструмент

	Захват переставной	6511-10	250 мм
	Зажим с фиксатором	6011-10R	250 мм

9-40103GP

№5
265×185 мм

3 предмета
0.81 кг



Шарнирно-губцевый инструмент

	Пассатижи комбинированные	6111-07	180 мм
	Бокорезы	6211-06	160 мм
	Пассатижи тонконосые	6311-06	160 мм

9-42114GP

№2
163×263 мм

4 предмета
0.8 кг



Шипцы (съёмники) для стопорных колец

	Разжимные загнутые	68SB-07	170 мм
	Сжимные загнутые	68HB-07	170 мм
	Разжимные прямые	68SS-07	180 мм
	Сжимные прямые	68HS-07	180 мм

9-40207GP

BASTION UNION

№4
265×375 мм

7 предметов
1.7 кг



Шарнирно-губцевый инструмент

	Пассатижи комбинированные	6111-08	200 мм
	Бокорезы	6211-06	160 мм
	Пассатижи тонконосые	6311-06	160 мм

Шипцы (съёмники) для стопорных колец

	Разжимные загнутые	68SB-07	170 мм
	Сжимные загнутые	68HB-07	170 мм
	Разжимные прямые	68SS-07	180 мм
	Сжимные прямые	68HS-07	180 мм

НАБОРЫ ИНСТРУМЕНТА В ЛОЖЕМЕНТЕ

• Материал ложементов: ПВХ (поливинилхлорид)

9-90106SR

№4
265×375 мм

6 предметов
2.0 кг



Вспомогательный инструмент

Кернер	76105-06	Ø 5×150 мм
Выколотки	764	Ø 4×50, Ø 5×55, Ø 6×55 мм
Молоток, немецкий тип	7822-30	300 г
Киянка, полиуретановые сменные насадки	7842-35	Ø 35 мм, 305 г



9-90103PP02

BASTION UNION

№4
265×375 мм

3 предмета
1.98 кг

Шарнирно-губцевый инструмент

Ключ разводной	3611-12R	300 мм
Захват переставной	6511-10	250 мм

Вспомогательный инструмент

Молоток, немецкий тип	7821-80	800 г
-----------------------	---------	-------

9-1011GP

№8
187×375 мм

11 предметов
1.15 кг



Вспомогательный инструмент

Кернер с протектором	761G	Ø 6×185 мм
Бородки с протектором	763G	Ø 4×185 мм, Ø 5×185 мм, Ø 6×185 мм, Ø 8×185 мм
Выколотки с протектором	764G	Ø 2×140 мм, Ø 3×150 мм, Ø 4×180 мм, Ø 5×200 мм, Ø 6×210 мм, Ø 8×220 мм

9-90408TQ

№6
560×375 мм

8 предметов
2.0 кг



Напильники

■	Прямоугольное сечение	75102-08G	200 мм
◐	Полукруглое сечение	75202-08G	200 мм
●	Круглое сечение	75302-08G	200 мм
▲	Треугольное сечение	75402-08G	200 мм
■	Квадратное сечение	75502-08G	200 мм

Вспомогательный инструмент

Ножовка по металлу	7911-12	305 мм
Линейка металлическая	79063-12	300 мм
Рулетка измерительная, магнитный крюк	79093-05C	5 м

9-30904AY

№7
280×187 мм

4 предмета
0.43 кг



Съемники для демонтажа сальников и колец

Шило изогнутое	43250115Y	260 мм
Шило прямой угол	43270115Y	260 мм
Шило крючок	43260115Y	260 мм
Шило прямое	43290115Y	260 мм

9-30909AY

№8
187×375 мм

9 предметов
0.69 кг



Съемники для демонтажа сальников и колец. Хромированное покрытие

Шило изогнутое	43350175Y	76 мм
Шило крючок	43360175Y	
Шило 90 градусов	43370175Y	(170 мм общая длина)
Шило прямое	43390175Y	

Съемники для демонтажа сальников и колец. Оксидированное покрытие

Шило изогнутое	43250115Y	150 мм
Шило крючок	43260115Y	
Шило 90 градусов	43270115Y	(260 мм общая длина)
Шило прямое	43290115Y	

Вспомогательный инструмент

Лопатка для удаления прокладок	43240115Y	25×260 мм
--------------------------------	-----------	-----------



**УНИВЕРСАЛЬНЫЕ
НАБОРЫ
ИНСТРУМЕНТА**

7582MR

83
предмета
5.65 кг



Головки торцевые и принадлежности 1/2"			
○	Короткие 6-гранные	4335M	14–20, 22, 24, 27, 30, 32 мм
○	Свечная 6-гранная	463516R	16 мм
○	Свечная 6-гранная	463521R	21 мм
	Трещотка флажковая с кнопкой	4771-10GR	32 зубца, 262 мм
	Вороток скользящий составной (удлинитель, переходник 3/8" ▶ 1/2" с отверстием)	4222-10, 3824	250 мм, 44 мм
	Удлинитель	4251-05R	125 мм
	Кардан	4791R	77.5 мм
	Держатель вставок (бит) 5/16"	414810S	40 мм
Головки торцевые и принадлежности 1/4"			
○	Короткие 6-гранные	2335M	4, 4.5, 5, 5.5, 6–14, мм
	Трещотка флажковая с кнопкой	2771-55G	24 зубца, 134 мм
	Вороток скользящий	2571-45	115 мм
	Отвертка-вороток	2178DF	150 мм
	Удлинитель	2221	50, 100 мм
	Удлинитель гибкий	2312-06	150 мм
	Кардан	2792	36 мм
	Вставка-держатель торцевых головок 1/4" ▶ 1/4"	7702-25	25 мм
Насадки 1/4"			
⊕	PHILLIPS	2031	PH1, PH2
⊕	POZIDRIV	2038	PZ1, PZ2
⊖	SLOTTED	2032	4, 5.5, 6.5 мм
●	HEX	2035	H3, H4, H5, H6
★	TORX	2033	T8, T10, T15, T20, T25, T27, T30
Вставки (биты) 5/16" (8 мм)			
⊕	PHILLIPS	1836P	PH3, PH4
⊕	POZIDRIV	1836Z	PZ3, PZ4
⊖	SLOTTED	1836S	8×1.2, 10×1.6, 12×2.0 мм
●	HEX	1836H	H8, H10, H12, H14
★	TORX	1836T	T40, T45, T50, T55
Ключи			
	Комбинированные	1060	8, 10–14, 17, 19 мм
Вспомогательный инструмент			
	SMD LED-фонарь в форме ручки, 6 элементов, 135 люмен	79831	165 мм

Пластиковый (PE-HD) кейс: 422×275×85 мм

Компактные размеры, удобное и эргономичное расположение инструментов, самый необходимый функционал и два формата присоединительного квадрата – все это включает в себя комплектация этого набора. Инструмент не займет много места в багажнике вашего авто. Уникальной особенностью набора является наличие удобного фонарика в виде ручки: при необходимости вы можете закрепить фонарик на нагрудном кармане или с помощью магнита под любым углом на металлической поверхности, к примеру, для подсветки подкапотного пространства.

96
предметов
6.22 кг

7596MR

Головки торцевые и принадлежности 1/2"			
○	Короткие 6-гранные	4335M	10–22, 24, 27, 30, 32 мм
○	Глубокие 6-гранные	4235M	14, 15, 17, 19, 22 мм
○	Свечная 6-гранная	463516R	16 мм
○	Свечная 6-гранная	463521R	21 мм
	Трещотка флажковая с кнопкой	4771-10GR	32 зубца, 262 мм
	Удлинитель	4251-05R	125 мм
	Вороток скользящий составной (удлинитель, переходник 3/8" ▶ 1/2" с отверстием)	4222-10, 3824	250 мм, 44 мм
	Кардан	4791R	77.5 мм
	Держатель вставок (бит) 5/16" (8 мм)	414810S	40 мм
Головки торцевые и принадлежности 1/4"			
○	Короткие 6-гранные	2335M	4, 4.5, 5, 5.5, 6–14 мм
○	Глубокие 6-гранные	2235M	6–13 мм
	Трещотка флажковая с кнопкой	2771-55G	24 зубца, 134 мм
	Вороток скользящий	2571-45	115 мм
	Отвертка-вороток	2178DF	150 мм
	Трещотка бесшаговая, дисковый механизм, для вставок (бит)	2745	∅46 мм × 26.5 мм
	Удлинитель	2221	50, 100 мм
	Кардан	2792	36 мм
	Вставка-держатель торцевых головок 1/4" ▶ 1/4"	7702-25	25 мм
Насадки торцевые 1/4"			
⊕	PHILLIPS	2031	PH1, PH2
⊗	POZIDRIV	2038	PZ1, PZ2
⊖	SLOTTED	2032	4, 5.5, 6.5 мм
●	HEX	2035	H3, H4, H5, H6
⊛	TORX	2033	T8, T10, T15, T20, T25, T27, T30
Вставки (биты) торцевые 5/16" (8 мм)			
⊕	PHILLIPS	1836P	PH3, PH4
⊗	POZIDRIV	1836Z	PZ3, PZ4
⊖	SLOTTED	1836S	8×1.2, 10×1.6, 12×2.0 мм
●	HEX	1836H	H7, H8, H10, H12, H14
⊛	TORX	1836T	T40, T45, T50, T55
Вспомогательный инструмент			
	Шестигранники L-типа	1115-03	H1.5, H2, H2.5
Пластиковый (PE-HD) кейс: 422×275×85 мм			



В верхней части набора мы разместили насадки 1/4" для мелкого крепежа, вставки (биты) формата 5/16" HEX для крепежа среднего размера и глубокие головки 1/4" и 1/2", которые незаменимы для работы со шпильками. Для удобной работы с метизами небольшого размера набор укомплектован специальной бесшаговой трещоткой (арт. 2745) для вставок (бит) и специальным переходником для подсоединения к ней головок 1/4" – этот функционал позволит быстро выполнить манипуляции с крепежом, где не требуется больших усилий.

7511MR

110
предметов
6.9 кг



Головки торцевые и принадлежности 1/2"			
○	Короткие 6-гранные	4335M	10–22, 24, 27, 30, 32 мм
○	Глубокие 6-гранные	4235M	14, 15, 17, 19, 22 мм
⊛	Е-стандарт	4375M	E10, E11, E12, E14, E16, E18, E20, E24
○	Свечная 6-гранная	463516R	16 мм
○	Свечная 6-гранная	463521R	21 мм
	Трещотка флажковая с кнопкой	4771-10GR	32 зубца, 262 мм
	Удлинитель	4251-05R	125 мм
	Вороток скользящий составной (удлинитель, переходник 3/8" ▶ 1/2" с отверстием)	4222-10, 3824	250 мм, 44 мм
	Кардан	4791R	77.5 мм
	Держатель вставок (бит) 5/16" (8 мм)	414810S	40 мм
Головки торцевые и принадлежности 1/4"			
○	Короткие 6-гранные	2335M	4, 4.5, 5, 5.5, 6–14 мм
○	Глубокие 6-гранные	2235M	6–13 мм
⊛	Е-стандарт	2375M	E4, E5, E6, E7, E8
	Трещотка флажковая с кнопкой	2771-55G	24 зубца, 134 мм
	Вороток скользящий	2571-45	115 мм
	Трещотка бесшаговая, дисковый механизм, для вставок (бит)	2745	Ø46 мм × 26.5 мм
	Удлинитель	2221	50, 100 мм
	Кардан	2792	36 мм
	Отвертка-вороток	2178DF	150 мм
	Вставка-держатель торцевых головок 1/4" ▶ 1/4"	7702-25	25 мм
Насадки торцевые 1/4"			
⊕	PHILLIPS	2031	PH1, PH2
⊕	POZIDRIV	2038	PZ1, PZ2
⊖	SLOTTED	2032	4, 5.5, 6.5 мм
●	HEX	2035	H3, H4, H5, H6
⊛	TORX	2033	T8, T10, T15, T20, T25, T27, T30
Вставки (биты) 5/16" (8 мм)			
⊕	PHILLIPS	1836P	PH3, PH4
⊕	POZIDRIV	1836Z	PZ3, PZ4
⊖	SLOTTED	1836S	8×1.2, 10×1.6, 12×2.0 мм
●	HEX	1836H	H7, H8, H10, H12, H14
⊛	TORX	1836T	T40, T45, T50, T55, T60
Вспомогательный инструмент			
⊕	Шестигранники L-типа	1115-03	H1.5, H2, H2.5

Пластиковый (PE-HD) кейс: 422×275×85 мм

Назначение этого набора, помимо работы с крепежом 6-гранного профиля и Е-стандарт, – использование для операций с внутренним профилем резьбовых соединений разного формата и размерности. На верхней половине набора мы разместили насадки 1/4" для мелкого крепежа, вставки (биты) формата 5/16" HEX для крепежа среднего размера и глубокие головки 1/4" и 1/2", которые не заменимы для работы со шпильками.

77
предметов
7.52 кг

7577MR

Головки торцевые и принадлежности 1/2"			
○	Короткие 6-гранные	4335M	12–15, 17–19, 21–22, 24, 27, 30, 32 мм
○	Свечная 6-гранная	463516R	16 мм
○	Свечная 6-гранная	463521R	21 мм
	Трещотка флажковая с кнопкой	4771-10GR	32 зубца, 262 мм
	Удлинитель	4251-05R	125 мм
	Вороток скользящий составной (удлинитель, переходник 3/8" ▶ 1/2" с отверстием)	4222-10, 3824	250 мм, 44 мм
	Кардан	4791R	77.5 мм
Головки торцевые и принадлежности 1/4"			
○	Короткие 6-гранные	2335M	4–12 мм
○	Глубокие 6-гранные	2235M	8, 10, 12, 13 мм
	Трещотка флажковая с кнопкой	2771-55G	24 зубца, 134 мм
	Вороток скользящий	2571-45	115 мм
	Удлинитель	2221-03	75 мм
	Удлинитель гибкий	2312-06	150 мм
	Кардан	2792	36 мм
	Отвертка-вороток	2178DF	150 мм
	Держатель вставок (бит) 1/4"	2141	25 мм
Вставки (биты) 1/4"			
⊕	PHILLIPS	1025P	PH1, PH2, PH3
⊖	SLOTTED	1025S	3, 4, 5, 6 мм
⦿	HEX	1025H	H3, H4, H5, H6
⦿	TORX	1025T	T20, T25, T27, T30, T40
Ключи			
	Комбинированные	1060	8, 10, 12–15, 17, 19 мм
Отвертки			
⊕	PHILLIPS	1421	PH1×80, PH2×100, PH3×150 мм
⊖	SLOTTED	1422	4×100, 6.5×100 мм
Шарнирно-губцевый инструмент			
	Пассатижи комбинированные	6111-07	180 мм
	Захват переставной	6516-10C	250 мм
Вспомогательный инструмент			
	Молоток, немецкий тип	7821-30	300 г
⦿	Шестигранные L-типа	1115-03	H1.5, H2, H2.5

Пластиковый (PE-HD) кейс: 422×360×110 мм



Надежное соединение и легкая смена торцевых головок при работе с трещоткой благодаря шариковому механизму фиксации, встроенному в конструкцию, позволяет быстро и без особых усилий справиться с любой задачей. Гибкий удлинитель формата 1/4" поможет подобраться к крепежу там, где для другого инструмента доступ ограничен или затруднителен. Функционал удлинителя арт. 4222-10 дополняет переходник арт. 3824 – в сочетании эти два инструмента образуют многофункциональный T-образный вороток для силовых работ, к примеру, при замене колеса на автомобиле.

7581MR

81
предмет
7.14 кг



Головки торцевые и принадлежности 1/2"			
○	Короткие 6-гранные	4335M	10–15, 17, 19, 22, 24 мм
○	Свечная 6-гранная	463516R	16 мм
○	Свечная 6-гранная	463521R	21 мм
	Трещотка флажковая с кнопкой	4771-10GR	32 зубца, 262 мм
	Удлинитель	4251-05R	125 мм
	Кардан	4791R	775 мм
Головки торцевые и принадлежности 1/4"			
○	Короткие 6-гранные	2335M	4, 4.5, 5, 5.5, 6–13 мм
	Трещотка флажковая, для головок и вставок (бит)	276A-04G	72 зубца, 111 мм
	Удлинитель	2221-04	100 мм
	Держатель вставок (бит) 1/4", магнитный, для шурупверта	750-60	60 мм
	Кардан	2792	36 мм
Вставки (биты) торцевые 1/4"			
●	HEX	1025H	H3, H4, H5, H6, H7, H8
★	TORX	1025T	T20, T25, T30, T40
Ключи			
	Комбинированные	1060	6–8, 10, 12–15, 17, 19 мм
Отвертки			
⊕	PHILLIPS	1421	PH1×80, PH2×100 мм 4×100, 5.5×125, 6.5×150 мм
⊖	SLOTTED	1422	
●	Набор шестигранников с шаровым окончанием L-типа	20109MR	H1.5, H2, H2.5, H3, H4, H5, H6, H8, H10
★	Набор TORX TR L-типа	20407PR	T10H, T15H, T20H, T25H, T27H, T30H, T40H
Шарнирно-губцевый инструмент			
	Пассатижи комбинированные	6111-06	160 мм
	Пассатижи тонконосые	6311-06	160 мм
	Захват переставной	6516-10C	250 мм
Ударный и режущий инструмент			
	Выколотка	76404-06	4×150 мм
	Зубило	76215-05	15×125 мм
	Кернер	76104-05	4×120 мм
Вспомогательный инструмент			
	SMD LED-фонарь в форме ручки, 6 элементов, 135 люмен	79831	165 мм
	Тестер для проверки напряжения 6–24В	9DC22	107 мм
	Молоток, немецкий тип	7821-50	500 г
Пластиковый (PE-HD) кейс: 422×360×110 мм			

Для работы в автомастерской, для гаража, для дома или дачи и, конечно, незаменимый помощник в дороге – здесь есть все: пассатижи двух типов, переставной захват для удержания и фиксации резьбового крепежа и трубных деталей, размер зева которого вы можете подогнать непосредственно на детали, светодиодный фонарик, очень удобные наборы шестигранников L-типа и ключей TORX, расположенных на специальных удобных держателях, классические отвертки, тестер с иглой и конечно молоток с ударными принадлежностями.

87
предметов
9.1 кг

7587MR01

Головки торцевые и принадлежности 1/2"			
○	Короткие 6-гранные	4335M	10, 12–15, 17–19, 21–22, 24, 27, 30, 32 мм
○	Свечная 12-гранная	463014RC	14 мм
○	Свечная 6-гранная	463516R	16 мм
	Трещотка флажковая	4779-10GR	32 зубца, 262 мм
	Вороток с шарниром	4453-15F	375 мм
	Ключ крестовой, разборный	19980410, 19980016	265, 300 мм
	Удлинитель Кардан	4251-05R, 4791R	125 мм, 77.5 мм
	Держатель вставок (бит) 10 мм	414810M	38 мм
Головки торцевые и принадлежности 1/4"			
○	Короткие 6-гранные	2335M	5, 5.5, 6–8, 10–13 мм
○	Глубокие 6-гранные	2235M	7, 8, 10, 12, 13 мм
	Трещотка флажковая	2779-55G	24 зубца, 134 мм
	Вороток скользящий	2571-45	115 мм
	Удлинитель Кардан	2221-06, 2792	150 мм, 36 мм
Вставки (биты) 10 мм			
●	HEX	1636H	H5, H6, H7, H8, H10, H12
★	TORX	1636T	T30, T40, T45, T50, T55, T60
●	SPLINE	1636M	M6, M8, M10, M12
Ключи			
	Комбинированные	1060	8, 10, 12–15, 17–19, 22 мм
Отвертки			
⊕	PHILLIPS	1421	PH1×80, PH2×100 мм
⊖	SLOTTED	1422	4×100, 5.5×100 мм
●	Набор шестигранных с шаровым окончанием L-типа	20107MR01	H2.5, H3, H4, H5, H6, H8, H10
★	Набор TORX TR L-типа	20407PR	T10H, T15H, T20H, T25H, T27H, T30H, T40H
Шарнирно-губцевый инструмент			
	Пассатижи комбинированные	6111-06	160 мм
	Бокорезы силовые	6231-07	180 мм
	Захват переставной	6516-10C	250 мм

Пластиковый (PE-HD) кейс: 422×360×110 мм



Уникальная разработка фирмы King Tony – разборный крестовой ключ – специально сконструирован для универсальных наборов: при необходимости легко собирается, образуя мощный баллонный ключ, плечо которого можно изменять, передвигая рычаг относительно рукоятки. В дополнение ко всему набор укомплектован шарнирным воротком новой усиленной конструкции, удобство и функционал которого известен любому профессионалу. Набор также укомплектован свечными головками двух размеров, в том числе 12-гранной головкой 14 мм, предназначенной для замены свеч зажигания на автомобилях последних поколений.

7598MR

97
предметов
8.87 кг



Головки торцевые и принадлежности 1/2"			
○	Короткие 6-гранные	4335M	10, 12–19, 21–22, 24, 27, 30, 32 мм
○	Свечная 6-гранная	463516R	16 мм
○	Свечная 6-гранная	463521R	21 мм
	Трещотка флажковая с кнопкой	4771-10BR	32 зубца, 250 мм
	Вороток скользящий	4573-10R	250 мм
	Вороток L-типа	4583-12R	300 мм
	Рычаг телескопический с фиксатором	4121-11GR	275 мм
	Удлинитель	4251-10R	250 мм
	Удлинитель с шаровым окончанием, 15°	4223-02R	50 мм
	Кардан	4791R	77.5 мм
Головки торцевые и принадлежности 1/4"			
○	Короткие 6-гранные	2335M	4, 4.5, 5, 5.5, 6–13 мм
○	Глубокие 6-гранные	2235M	7, 8, 10, 12, 13 мм
	Трещотка флажковая с кнопкой	2771-55F	24 зубца, 140 мм
	Вороток скользящий	2571-45	115 мм
	Отвертка-вороток	2178DF	150 мм
	Удлинители	2221	50, 100 мм
	Кардан	2792	36 мм
	Держатель вставок (бит) 1/4"	2141	25 мм
Вставки (биты) торцевые 1/4"			
⊕	PHILLIPS	1025P	PH0, PH1, PH2, PH3
⊗	POZIDRIV	1025Z	PZ1, PZ2, PZ3
⊖	SLOTTED	1025S	4, 5.5, 7, 8 мм
●	HEX	1025H	H1.5, H2, H2.5, H3, H4, H5, H6, H7, H8, H10
⊛	TORX TR	1025T	T8H, T10H, T15H, T20H, T25H, T27H, T30H, T40H
Ключи			
	Комбинированные	1060	6–8, 10, 12–19 мм
Отвертки			
⊕	PHILLIPS	1421	PH2×38, PH2×100, PH3×150 мм
⊖	SLOTTED	1422	4×100, 6.5×38 мм
⊖	SLOTTED силовая	1462	6.5×150 мм
Шарнирно-губцевый инструмент			
	Пассатижи комбинированные	6111-06	160 мм
	Захват переставной	6516-10C	250 мм
<i>Пластиковый (PE-HD) кейс: 422×360×110 мм</i>			

Основная особенность набора – это возможность увеличить рукоятку трещотки или любого из двух типов воротков, входящих в комплект, формата 1/2". С этой целью в комплектацию набора входит специальный телескопический рычаг с фиксатором, который можно использовать при необходимости увеличения рычага. К примеру, вороток арт. 4583-12R в сборе с арт. 4121-11GR – это удобный телескопический баллонный ключ, с помощью которого вы без особого труда сможете поменять колесо на вашем автомобиле.

103
предмета
9,24 кг

97503MR

Головки торцевые и принадлежности 1/2"			
○	Короткие 6-гранные	4335M	8–24, 27, 30, 32 мм
○	Свечная 6-гранная	463516R	16 мм
○	Свечная 6-гранная	463521R	21 мм
⊕	Е-стандарт	4375M	E11, E12, E14, E16, E18
	Трещотка флажковая с кнопкой	4771-10GR	32 зубца, 262 мм
	Вороток скользящий	4572-10	250 мм
	Удлинитель	4251	125, 250 мм
	Удлинитель с шаровым окончанием, 15°	4223-02R	50 мм
	Кардан	4791R	77,5 мм
Головки торцевые и принадлежности 1/4"			
○	Короткие 6-гранные	2335M	4, 4,5, 5, 5,5, 6–10 мм
⊕	Е-стандарт	2375M	E4, E5, E6, E7, E8, E10
	Трещотка флажковая с кнопкой	2771-55G	24 зубца, 134 мм
	Вороток скользящий	2571-45	115 мм
	Отвертка-вороток	2178DF	150 мм
	Удлинитель	2221	75, 150 мм
	Удлинитель гибкий	2312-06	150 мм
	Кардан	2792	36 мм
	Держатель вставок (бит) 1/4"	2141	25 мм
Вставки (биты) 1/4"			
⊕	HEX	1025H	H2, H2.5, H3, H4, H5, H6, H7, H8, H10, T15, T20,
⊕	TORX	1025T	T25, T27, T30, T40, T45, T50
⊕	SPLINE	1025M	M4, M5, M6, M8, M10
Ключи			
	Комбинированные	1060	8, 10–19, 21–22, 24 мм
	Разрезные	1930	8×10, 11×13, 12×14, 17×19 мм
	Разводной	3611-08R	0-25 мм, 200 мм
Отвертки			
⊕	PHILLIPS	1421	PH1×80, PH2×100 мм
⊖	SLOTTED	1422	5,5×125, 6,5×150 мм
Шарнирно-губцевый инструмент			
	Пассатижи комбинированные	6111-07	180 мм
Вспомогательный инструмент			
	Магнит телескопический	2128-26	130–640 мм
<i>Пластиковый (PE-HD) кейс: 422×360×110 мм</i>			



Широкий ряд рожково-накидных ключей, в том числе редких размеров, разрезных ключей, разводной ключ в комплекте – вот специфическая направленность этого набора, предназначенного для работы со всеми видами крепежных соединений. Телескопический магнит, входящий в комплектацию набора, поможет вам достать небольшую деталь, гайку или болт, которые вы случайно уронили.

7510MR

110
предметов
9.2 кг



Оптимальная комплектация набора включает все необходимое для вашего автомобиля.

Ключи, головки разного формата, отвертки, пассатижи и бокорезы помогут справиться с любой непредвиденной ситуацией в дороге.

Особенность набора – уникальная и многофункциональная трещотка арт. 276А-04G формата 1/4", назначение которой – работа как с головками, так и вставками (битами).

Головки торцевые и принадлежности 1/2"			
○	Короткие 6-гранные	4335M	8, 10, 12–15, 17–19, 22, 24, 27, 30 мм
○	Глубокие 6-гранные	4235M	14, 17, 19, 22 мм
○	Свечная 6-гранная	463514R	14 мм
○	Свечная 6-гранная	463516R	16 мм
	Трещотка флажковая с кнопкой	4771-10GR	32 зубца, 262 мм
	Удлинитель	4251R	125, 250 мм
	Вороток с шарниром	4452-15FR	375 мм
	Держатель вставок (бит) 10 мм	414810M	38 мм
	Кардан	4791R	77,5 мм
Головки торцевые и принадлежности 1/4"			
○	Короткие 6-гранные	2335M	5, 5.5, 6–8, 10, 12–14 мм
○	Глубокие 6-гранные	2235M	8, 10, 12, 13 мм
	Трещотка флажковая, для головок и вставок (бит)	276A-04G	72 зубца, 111 мм
	Удлинитель	2221-04	100 мм
	Вороток с шарниром	2452-05F	125 мм
	Отвертка-вороток	2178DF	150 мм
	Держатель вставок (бит) 1/4"	2141	25 мм
	Кардан	2792	36 мм
Вставки (биты) 10 мм			
●	HEX	1636H	H5, H6, H7, H8, H10, H12
★	TORX	1636T	T30, T40, T45, T50, T55, T60
●	SPLINE	1636M	M6, M8, M10, M12
Вставки (биты) 1/4"			
⊕	PHILLIPS	1025P	PH0, PH1, PH2, PH3
⊗	POZIDRIV	1025Z	PZ1, PZ2
⊖	SLOTTED	1025S	3, 4, 5, 6, 5 мм
●	HEX	1025H	H2.5, H3, H4, H5, H6
★	TORX	1025T	T15, T20, T25, T27, T30
Ключи			
	Комбинированные	1060	8, 10, 12–15, 17–19 мм
Отвертки			
⊕	PHILLIPS	1421	PH1×80, PH2×100, PH2×38 мм
⊖	SLOTTED	1422	5.5×100, 6.5×150, 6.5×38 мм
●	Набор HEX с шаровым окончанием 15° L-типа	20219MR	H1.5, H2, H2.5, H3, H4, H5, H6, H8, H10
Шарнирно-губцевый инструмент			
	Пассатижи комбинированные	6111-06	160 мм
	Бокорезы	6211-06	160 мм
	Захват переставной	6516-10C	250 мм
Вспомогательный инструмент			
	SMD LED-фонарь в форме ручки	79831	165 мм
	Тестер для проверки напряжения 6–24В	9DC22	107 мм
	Молоток, немецкий тип	7821-50	500 г
Пластиковый (PE-HD) кейс: 422×360×110 мм			

128
предметов
14.95 кг

7528MR01

Головки торцевые и принадлежности 1/2"			
○	Короткие 6-гранные	4335M	8–19, 21–22, 24, 27, 30, 32 мм
○	Глубокие 6-гранные	4235M	10, 12–15, 17, 19 мм
○	Свечная 6-гранная	463516R	16 мм
○	Свечная 6-гранная	463521R	21 мм
	Трещотка флажковая с кнопкой	4771-10GR	32 зубца, 262 мм
	Вороток с шарниром	4452-15FR	375 мм
	Вороток скользящий	4572-10	250 мм
	Удлинитель	4251R	125, 250 мм
	Удлинитель с шаровым окончанием 15°	4223-02R	50 мм
	Кардан	4791R	77.5 мм
Головки торцевые и принадлежности 1/4"			
○	Короткие 6-гранные	2335M	4, 4.5, 5, 5.5, 6–13 мм
○	Глубокие 6-гранные	2235M	7, 8, 10, 12, 13 мм
	Трещотка флажковая с кнопкой	2771-55G	24 зубца, 134 мм
	Вороток скользящий	2571-45	115 мм
	Удлинитель	2221-03	75 мм
	Удлинитель с шаровым окончанием 15°	2293	55, 100 мм
	двухпозиционные		
	Удлинитель гибкий	2311-06	150 мм
	Кардан	2792	36 мм
Насадки торцевые 1/2"			
●	HEX	4025	H12, H14, H17
Насадки торцевые 1/4"			
●	HEX	2035	H4, H5, H6, H7, H8, H10
●	TORX	2033	T10, T15, T20, T25, T27
Ключи			
	Комбинированные	1060	6–17, 19, 21–22, 24, 27, 30, 32 мм
	Разрезные	1930	8×10, 9×11, 12×13, 14×17, 17×19 мм
Отвертки			
⊕	PHILLIPS	1421	PH1×80, PH2×38, PH2×100 мм
⊖	SLOTTED	1422	5×75, 6.5×38, 6.5×100 мм
●	Набор HEX с шаровым окончанием 15° L-типа	20219MR	H1.5, H2, H2.5, H3, H4, H5, H6, H8, H10, T10, T15, T20, T25, T27, T30, T40
●	Набор TORX L-типа	20307PR	
Шарнирно-губцевый инструмент			
	Пассатижи комбинированные	6111-07	180 мм
	Бокорезы	6211-06	160 мм
	Захват переставной	6511-10	250 мм
Ударный и режущий инструмент			
	Кернер	76104-05	4×120 мм
	Зубило	76215-05	15×125 мм
	Бородок	76303-05	3×120 мм
	Выколотка	76404-06	4×150 мм
	Крейцмейсель	76505-05	2.6×132 мм
	Молоток, немецкий тип	7821-50	500 г
Вспомогательный инструмент			
	Магнит телескопический	2128-26	130–640 мм
Пластиковый (PE-HD) кейс: 560×400×110 мм			



Огромный функционал набора не оставит равнодушным даже самого требовательного мастера своего дела! Кроме широкого ряда ключей разных типов, головок двух форматов и богатого выбора аксессуаров для работы с ними, мы укомплектовали набор силовым воротком, мощным переставным захватом, стандартным комплектом отверток из шести предметов и двумя наборами L-типа шестигранников и TORX. Уникальность этому набору придает наличие силовых насадок HEX – с их помощью можно выкрутить сливную пробку картера автомобилей группы VAG, Mercedes Benz, Lada и др.

9543MR

143
предмета
13.7 кг



Особенность набора – 3 формата посадочного квадрата торцевых головок и принадлежностей к ним. Это дает возможность применения набора для обслуживания механизмов и техники разных габаритов и сложности, а поворотная трещотка 3/8" расширяет функционал набора при работе со сложными конструкциями и узлами. В комплектацию набора входит зажим с фиксатором – третья рука – незаменимый помощник для удержания конструкций, часто используется при сварочных работах.

Головки торцевые и принадлежности 1/2"			
○	Короткие 6-гранные	4335M	8, 10, 12 – 25, 27, 30, 32 мм, E10, E12, E14, E16, E20
⊕	Е-стандарт	4375M	
○	Свечная 6-гранная	463516R	16 мм
○	Свечная 6-гранная	463521R	21 мм
	Трещотка флажковая с кнопкой	4771-10GR	32 зубца, 262 мм
	Вороток с шарниром	4452-18FR	450 мм
	Вороток L-типа	4583-12R	250 мм
	Удлинитель	4251-03R	75 мм
	Вороток скользящий составной	4222-10, 3824	250 мм, 44 мм
	Кардан	4791R	77.5 мм
Головки торцевые и принадлежности 3/8"			
○	Короткие 12-гранные	3330M	6 – 15, 17 – 19, 21 – 22 мм
	Трещотка флажковая шарнирная	3781-11F	32 зубца, 280 мм
	Удлинитель	3221	75, 150 мм
	Переходник 3/8" ▶ 1/4"	3812	25 мм
	Кардан	3792	56.5 мм
Головки торцевые и принадлежности 1/4"			
○	Короткие 6-гранные	2335M	4, 4.5, 5, 5.5, 6 – 10 мм
⊕	Е-стандарт	2375M	E4, E5, E6, E7, E8
	Трещотка флажковая с кнопкой	2771-55G	24 зубца, 134 мм
	Удлинитель	2221	50, 100, 150 мм
	Удлинитель гибкий	2312-06	150 мм
	Отвертка-вороток	2178DF	150 мм
	Кардан	2792	36 мм
	Держатель вставок (бит) 1/4"	2141	25 мм
Вставки (биты) 1/4"			
⊕	PHILLIPS	1025P	PH0, PH1, PH2, PH3
⊕	POZIDRIV	1025Z	PZ0, PZ1, PZ2, PZ3
⊖	SLOTTED	1025S	4, 5, 5, 7 мм
●	HEX	1025H	H2, H3, H4, H5, H6, H7, H8, H10
⊗	TORX TR	1025U	T10, T15, T20, T25, T27, T30, T40
Ключи			
	Комбинированные	1060	6 – 19, 21 – 22, 24 мм
	Разрезные	1930	8×10, 10×12, 11×13, 12×14, 17×19 мм
Отвертки			
⊕	PHILLIPS	1421	PH1×80, PH2×38 мм
⊖	SLOTTED	1422	5.5×75, 6.5×38 мм
⊕	PHILLIPS силовая	1461	PH2×100 мм
⊖	SLOTTED силовая	1462	6.5×150 мм
●	Набор HEX L-типа	20219MR	H1.5, H2, H2.5, H3, H4, H5, H6, H8, H10
Шарнирно-губцевый инструмент			
	Пассатижи комбинированные	6111-06	160 мм
	Зажим с фиксатором	6011-10R	250 мм
Вспомогательный инструмент			
	SMD LED-фонарь в форме ручки	79831	165 мм
	Рулетка	79093-03M	300×16 мм
	Молоток, немецкий тип	7821-30	300 г
Пластиковый (PE-HD) кейс: 560×400×110 мм			

153
предмета
14.17 кг

7553MR01

Головки торцевые и принадлежности 1/2"			
○	Короткие 6-гранные	4335M	10–30, 32 мм
○	Глубокие 6-гранные	4235M	13, 14, 17, 19, 22 мм
⊕	Е-стандарт	4375M	E10, E12, E14, E16, E18, E20
○	Свечная 12-гранная	463014RC	14 мм
○	Свечная 12-гранная	463016R	16 мм
	Трещотка флажковая с кнопкой	4771-10GR	32 зубца, 262 мм
	Вороток с шарниром	4462-18F	450 мм
	Удлинитель	4251R	125, 250 мм
	Удлинитель с шаровым окончанием 15°	4223-02R	50 мм
	двухпозиционный Кардан	4791R	77.5 мм
	Держатель вставок (бит) 10 мм	414810M	38 мм
Головки торцевые и принадлежности 1/4"			
○	Короткие 6-гранные	2335M	4, 4.5, 5, 5.5, 6–13 мм
○	Глубокие 6-гранные	2235M	6–13 мм
⊕	Е-стандарт	2375M	E4, E5, E6, E7, E8
	Трещотка флажковая с кнопкой	2771-55G	24 зубца, 134 мм
	Вороток с шарниром	2452-05F	125 мм
	Отвертка-вороток	2178DF	150 мм
	Удлинитель	2221	50, 150 мм
	Кардан	2792	36 мм
	Держатель вставок (бит) 1/4"	2142	25 мм
Вставки (биты) 10 мм (длина 36 мм)			
●	HEX	1636H	H5, H6, H7, H8, H10, H12
●	SPLINE	1636M	M6, M8, M10, M12
⊕	TORX	1636T	T30, T40, T45, T50, T55, T60
Вставки (биты) 10 мм (длина 80 мм)			
●	HEX	1680H	H5, H6, H7, H8, H10, H12
●	SPLINE	1680M	M6, M8, M10, M12
⊕	TORX	1680T	T25, T30, T40, T45, T50, T55
Вставки (биты) 1/4"			
⊕	PHILLIPS	1025P	PH0, PH1, PH2
⊕	POZIDRIV	1025Z	P20, P21, P22
⊖	SLOTTED	1025S	4, 5, 6.5 мм
●	HEX	1025H	H3, H4, H5, H6
⊕	TORX	1025T	T10, T15, T20, T25, T27, T30, T40
Ключи			
	Комбинированные	1060	8, 10–19, 21–22, 24, 27 мм
	Разрезные	1930	8×10, 11×13, 12×14 мм
Отвертки			
⊕	PHILLIPS	1421	PH2×38 мм
⊖	SLOTTED	1422	6.5×38 мм
⊕	PHILLIPS силовые	1461	PH1×75, PH2×100 мм
⊖	SLOTTED силовые	1462	5.5×100 мм, 6.5×150 мм
Шарнирно-губцевый инструмент			
	Пассатижи комбинированные	6111-06	160 мм
	Захват переставной	6511-10	250 мм
	Бокорезы	6211-06	125 мм

Пластиковый (PE-HD) кейс: 560×400×110 мм



Самая полная и универсальная комплектация, набор для настоящего профессионала. Головки формата 1/4" и 1/2" с 6-гранным профилем – как короткие, так и глубокие, головки Е-стандарт, ключи комбинированные и разрезные, отвертки, в том числе силовые, шарнирно-губцевый инструмент, вставки (биты) разного профиля и форматов. Кроме максимальной комплектации, набор примечателен мощным силовым воротком, который позволит справиться с любым проблемным крепежом.

9052-002MRV



112
предметов
10.46 кг

Верхняя часть. Отсек из теторона		
Разводной ключ	3611-10R	250 мм
Пассатижи тонконосые	6311-08	200 мм
Пассатижи комбинированные	6111-07	180 мм
Бокорезы	6211-06	160 мм
Ножницы электрика для проводов	6AB31-75	Ø 1,5-4,0 мм
Захват переставной	6511-10	250 мм
Рулетка	79095-05M	5 метров/19 мм
Верхняя откидная часть. Отсек из теторона		
Фонарь в форме ручки 7+1	9TA281	
Ключи комбинированные	1062	8, 9, 10, 11, 12, 13, 14, 16, 17, 18, 19, 22 мм
Основной отсек. Ложемент EVA		
Головки торцевые и принадлежности 1/2"		
Короткие 6-гранные	4335M	10, 13, 15, 16, 17, 18, 19, 20, 21, 22, 24, 27, 30, 32 мм
Трещотка флажковая с кнопкой	4773-10GS	90 зубцов, 250 мм
Удлинитель	4251-10R	250 мм
Кардан	4791R	77,5 мм
Головки торцевые и принадлежности 1/4"		
Короткие 6-гранные	2335M	4, 4.5, 5, 5.5, 6, 7, 8, 9, 10, 11, 12, 13, 14 мм
Трещотка дисковая	2755-55G	72 зубца, 144 мм
Отвертка-вороток	2179DF	150 мм
Держатель вставок (бит) 1/4" магнитный	2142	25 мм
Набор вставок (бит) 1/4", 25 мм (1032CO)		
PHILLIPS	1025P	PH1, PH2, PH3, PH4
POZIDRIV	1025Z	PZ1, PZ2, PZ3
SLOTTED	1025S	3.0, 4.0, 5.0, 6.0 мм
HEX	1025H	H3, H4, H5, H6
TORX	1025T	T10, T15, T20, T25, T27, T30, T40
TORX TR	1025U	T10H, T15H, T20H, T25H, T27H, T30H, T40H
Вставка-держатель торцевых головок 1/4" ▶ 1/4"	7702-25	25 мм
Держатель вставок (бит) для дрели	753-63	63 мм
Ключи		
Набор TORX TR L-типа	20409PR	T10H, T15H, T20H, T25H, T27H, T30H, T40H, T45H, T50H
Набор HEX L-типа	20219MR	H1.5, H2, H2.5, H3, H4, H5, H6, H8, H10
Рычажные удлинители для ключей L-типа	20002UB	150 мм/Ø 8×10 мм, 110 мм/Ø 5×6 мм
Набор ударного и режущего инструмента (1005APR)		
Бородок	76303-05	3×120 мм
Кернер	76104-05	4×120 мм
Крейцмейсель	76505-05	130 мм
Зубило	76215-05	15×125 мм
Выколотка	76404-06	4×150 мм
Вспомогательный инструмент		
Молоток, немецкий тип	7821-30	300 г
<i>Ящик инструментальный (87405-2): 456×372×155 мм</i>		

ТОРЦЕВЫЕ ГОЛОВКИ И ПРИНАДЛЕЖНОСТИ



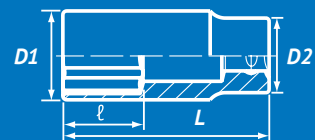

Короткие



2335M 1/4"

№	Размер, мм	D1, мм	D2, мм	ℓ, мм	L, мм	Вес, кг
233532M	3.2	5.7	11.8	3.5	24	0.009
233504M	4	6.8	11.8	4	24	0.010
233545M	4.5	7.4	11.8	5	24	0.010
233505M	5	8.0	11.8	6	24	0.011
233555M	5.5	8.7	11.8	6	24	0.011
233506M	6	9.2	11.8	7	24	0.011
233507M	7	10.3	11.8	7	24	0.011
233508M	8	11.4	11.8	8	24	0.011



№	Размер, мм	D1, мм	D2, мм	ℓ, мм	L, мм	Вес, кг
233509M	9	12.8	12.0	8	24	0.015
233510M	10	14.3	13.0	9	24	0.014
233511M	11	15.8	14.2	9	24	0.020
233512M	12	16.8	15.5	9	24	0.022
233513M	13	17.8	16.5	9	24	0.024
233514M	14	19.6	18.5	9	24	0.030
233515M	15	20.9	19.3	12	24	0.040



2330M 1/4"

№	Размер, мм	D1, мм	D2, мм	ℓ, мм	L, мм	Вес, кг
233004M	4	6.8	11.8	4	24	0.010
233005M	5	8.0	11.8	6	24	0.011
233045M	4.5	7.4	11.8	5	24	0.010
233055M	5.5	8.0	11.8	6	24	0.011
233006M	6	9.2	11.8	7	24	0.011
233007M	7	10.3	11.8	7	24	0.011
233008M	8	11.4	11.8	8	24	0.011



№	Размер, мм	D1, мм	D2, мм	ℓ, мм	L, мм	Вес, кг
233009M	9	12.8	12.0	8	24	0.015
233010M	10	14.3	13.0	9	24	0.014
233011M	11	15.8	14.2	9	24	0.020
233012M	12	16.8	15.5	9	24	0.022
233013M	13	17.8	16.5	9	24	0.024
233014M	14	19.6	18.5	9	24	0.030



3335M 3/8"

№	Размер, мм	D1, мм	D2, мм	ℓ, мм	L, мм	Вес, кг
333506M	6	9.9	17.8	7.0	27	0.025
333507M	7	10.8	17.8	7.0	27	0.024
333508M	8	12.0	17.8	7.0	27	0.025
333509M	9	13.2	17.8	7.0	27	0.025
333510M	10	14.5	17.8	9.0	27	0.027
333511M	11	15.8	17.8	9.0	27	0.028
333512M	12	16.8	17.8	9.0	27	0.028
333513M	13	17.8	16.8	9.0	27	0.031
333514M	14	19.7	18.0	11.0	29	0.034
333515M	15	20.8	18.0	11.0	29	0.047



№	Размер, мм	D1, мм	D2, мм	ℓ, мм	L, мм	Вес, кг
333516M	16	21.8	20.0	11.0	29	0.045
333517M	17	23.8	20.0	11.0	29	0.053
333518M	18	24.7	21.0	13.0	29	0.058
333519M	19	25.8	21.0	13.0	29	0.064
333520M	20	27.1	25.0	13.0	32	0.073
333521M	21	27.8	25.0	13.0	32	0.082
333522M	22	29.7	26.0	15.0	32	0.087
333523M	23	29.7	26.0	15.0	32	0.080
333524M	24	31.8	26.0	17.0	32	0.078



3330M 3/8"

№	Размер, мм	D1, мм	D2, мм	ℓ, мм	L, мм	Вес, кг
333006M	6	9.9	17.8	7.0	27	0.025
333007M	7	10.8	17.8	7.0	27	0.024
333008M	8	12.0	17.8	7.0	27	0.025
333010M	9	13.2	17.8	7.0	27	0.025
333011M	11	15.8	17.8	9.0	27	0.027
333012M	12	16.8	17.8	9.0	27	0.026
333013M	13	17.8	16.8	9.0	27	0.025
333014M	14	19.7	18.0	11.0	29	0.033



№	Размер, мм	D1, мм	D2, мм	ℓ, мм	L, мм	Вес, кг
333015M	15	20.8	18.0	11.0	29	0.035
333016M	16	21.8	20.0	11.0	29	0.045
333017M	17	23.8	20.0	11.0	29	0.048
333018M	18	24.7	21.0	13.0	29	0.050
333019M	19	25.8	21.0	13.0	29	0.051
333020M	20	27.1	25.0	13.0	32	0.083
333021M	21	27.8	25.0	13.0	32	0.080
333022M	22	29.7	26.0	15.0	32	0.086



4335M 1/2"

№	Размер, мм	D1, мм	D2, мм	ℓ, мм	L, мм	Вес, кг
433506M	6	12.0	23.3	7.0	38	0.053
433507M	7	12.6	23.3	7.0	38	0.052
433508M	8	13.2	23.3	7.0	38	0.061
433509M	9	14.0	23.3	7.0	38	0.059
433510M	10	15.0	23.3	8.0	38	0.060
433511M	11	16.4	23.3	8.0	38	0.060
433512M	12	17.8	23.3	9.0	38	0.061
433513M	13	19.0	23.3	10.0	38	0.063
433514M	14	20.4	23.3	11.0	38	0.063
433515M	15	21.6	23.3	11.0	38	0.066
433516M	16	22.5	23.3	11.0	38	0.064
433517M	17	24.0	23.2	12.0	38	0.068
433518M	18	25.2	23.2	13.0	38	0.075
433519M	19	26.6	23.2	13.0	38	0.086
433520M	20	27.9	23.2	13.0	38	0.095
433521M	21	28.9	23.2	14.0	38	0.097



№	Размер, мм	D1, мм	D2, мм	ℓ, мм	L, мм	Вес, кг
433522M	22	30.2	24.0	15.0	40	0.105
433523M	23	31.2	25.0	15.0	40	0.118
433524M	24	32.1	26.0	17.0	42	0.138
433525M	25	33.4	27.0	17.0	42	0.141
433526M	26	35.0	28.0	17.0	42	0.158
433527M	27	36.6	28.0	19.0	42	0.161
433528M	28	37.8	30.0	20.0	42	0.162
433529M	29	39.0	30.0	21.0	44	0.199
433530M	30	40.0	29.5	21.0	44	0.214
433532M	32	42.5	30.0	23.0	44	0.236
433533M	33	43.0	30.0	24.0	46	0.227
433534M	34	45.0	30.0	24.0	46	0.231
433536M	36	47.0	33.0	24.0	46	0.248
433538M	38	49.0	34.0	25.0	50	0.241
433541M	41	53.0	36.0	27.0	53	0.284
433546M	46	59.0	40.0	30.0	58	0.500

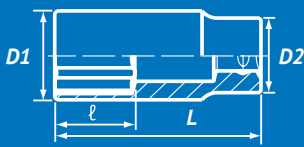

ТОРЦЕВЫЕ ГОЛОВКИ

Короткие

4330M 1/2"

№	Размер, мм	D1, мм	D2, мм	ℓ, мм	L, мм	Вес, кг
433008M	8	13.2	23.3	7.0	38	0.057
433009M	9	14.0	23.3	7.0	38	0.060
433010M	10	15.0	23.3	8.0	38	0.058
433011M	11	16.4	23.3	8.0	38	0.058
433012M	12	17.8	23.3	9.0	38	0.060
433013M	13	19.0	23.3	10.0	38	0.060
433014M	14	20.4	23.3	11.0	38	0.061
433015M	15	21.6	23.3	11.0	38	0.062
433016M	16	22.5	23.3	11.0	38	0.063
433017M	17	24.0	23.2	12.0	38	0.066
433018M	18	25.2	23.2	13.0	38	0.066
433019M	19	26.6	23.2	13.0	38	0.073
433020M	20	27.9	23.2	13.0	38	0.086
433021M	21	28.9	23.2	14.0	38	0.097

№	Размер, мм	D1, мм	D2, мм	ℓ, мм	L, мм	Вес, кг
433022M	22	30.2	24.0	15.0	40	0.099
433023M	23	31.2	25.0	15.0	40	0.099
433024M	24	32.1	26.0	17.0	42	0.113
433025M	25	33.4	27.0	17.0	42	0.125
433026M	26	35.0	28.0	17.0	42	0.130
433027M	27	36.6	28.0	19.0	42	0.135
433028M	28	37.8	30.0	20.0	42	0.151
433029M	29	39.0	30.0	21.0	44	0.169
433030M	30	40.0	29.5	21.0	44	0.169
433032M	32	42.5	30.0	23.0	44	0.173
433033M	33	43.0	30.0	24.0	46	0.217
433034M	34	45.0	30.0	24.0	46	0.231
433036M	36	47.0	33.0	24.0	46	0.238

6335M 3/4"

№	Размер, мм	D1, мм	D2, мм	ℓ, мм	L, мм	Вес, кг
633517M	17	26.0	32.7	14	51	0.187
633518M	18	28.0	32.7	14	51	0.196
633519M	19	30.0	32.7	14	51	0.207
633520M	20	31.0	32.7	16	51	0.209
633521M	21	32.0	32.7	16	51	0.210
633522M	22	33.0	35.7	16	51	0.209
633523M	23	34.0	35.7	16	51	0.216
633524M	24	35.0	35.7	17	51	0.219
633525M	25	35.0	35.7	17	52	0.240
633526M	26	35.7	35.0	17	52	0.243
633527M	27	38.0	36.0	19	52	0.238
633528M	28	39.0	36.0	19	52	0.233
633529M	29	40.0	38.0	19	52	0.261
633530M	30	42.0	38.0	21	54	0.295
633531M	31	43.0	38.0	23	55	0.305
633532M	32	44.0	38.0	23	56	0.317
633533M	33	46.0	39.0	23	56	0.351
633534M	34	47.0	42.0	24	57	0.400
633535M	35	48.0	42.0	25	58	0.406
633536M	36	50.0	42.0	25	58	0.434
633537M	37	51.0	45.0	25	59	0.485
633538M	38	52.0	45.0	27	60	0.497
633539M	39	53.0	45.0	28	61	0.520
633540M	40	54.0	45.0	28	62	0.540
633541M	41	56.0	45.0	29	64	0.581

№	Размер, мм	D1, мм	D2, мм	ℓ, мм	L, мм	Вес, кг
633542M	42	57.0	45.0	29	64	0.591
633543M	43	58.0	45.0	29	65	0.620
633544M	44	60.0	48.0	31	66	0.695
633545M	45	61.0	48.0	33	67	0.715
633546M	46	62.0	48.0	33	68	0.724
633547M	47	63.0	48.0	33	69	0.755
633548M	48	64.0	48.0	34	70	0.775
633549M	49	66.0	48.0	34	70	0.810
633550M	50	68.0	48.0	34	72	0.889
633551M	51	69.0	50.0	35	73	0.895
633552M	52	69.0	50.0	35	73	0.905
633553M	53	70.0	50.0	35	74	0.975
633554M	54	72.0	50.0	35	75	1.010
633555M	55	74.0	50.0	37	76	1.095
633556M	56	75.0	50.0	37	76	1.145
633557M	57	76.0	50.0	37	76	1.195
633558M	58	77.0	50.0	37	78	1.225
633559M	59	78.0	50.0	37	78	1.250
633560M	60	80.0	50.0	40	78	1.275
633562M	62	82.0	55.0	40	81	1.134
633563M	63	83.0	55.0	40	81	1.390
633564M	64	84.0	55.0	40	81	1.380
633565M	65	85.0	58.0	43	83	1.510
633570M	70	92.0	58.0	46	88	1.805

6330M 3/4"

№	Размер, мм	D1, мм	D2, мм	ℓ, мм	L, мм	Вес, кг
633017M	17	26.0	32.7	14	51	0.187
633019M	19	30.0	32.7	14	51	0.207
633021M	21	32.0	32.7	16	51	0.210
633022M	22	33.0	35.7	16	51	0.209
633023M	23	34.0	35.7	16	51	0.216
633024M	24	35.0	35.7	17	51	0.219
633026M	26	35.7	35.0	17	52	0.243
633027M	27	38.0	36.0	19	52	0.238
633028M	28	39.0	36.0	19	52	0.233
633029M	29	40.0	38.0	19	52	0.261
633030M	30	42.0	38.0	21	54	0.295
633032M	32	44.0	38.0	23	56	0.317
633033M	33	46.0	39.0	23	56	0.351
633034M	34	47.0	42.0	24	57	0.400
633035M	35	48.0	42.0	25	58	0.406

№	Размер, мм	D1, мм	D2, мм	ℓ, мм	L, мм	Вес, кг
633036M	36	50.0	42.0	25	58	0.434
633038M	38	52.0	45.0	27	60	0.497
633041M	41	56.0	45.0	29	64	0.581
633042M	42	57.0	45.0	29	64	0.591
633046M	46	62.0	48.0	33	68	0.724
633048M	48	64.0	48.0	34	70	0.775
633050M	50	68.0	48.0	34	72	0.889
633054M	54	72.0	50.0	35	75	1.070
633055M	55	74.0	50.0	37	76	1.115
633058M	58	77.0	50.0	37	78	0.905
633060M	60	80.0	50.0	40	78	1.250
633063M	63	83.0	55.0	40	81	1.445
633065M	65	85.0	58.0	43	83	1.565
633070M	70	92.0	58.0	46	88	1.875

8330M 1"

№	Размер, мм	D1, мм	D2, мм	ℓ, мм	L, мм	Вес, кг
833036M	36	52	48	26	65	0.449
833038M	38	54	48	26	65	0.478
833041M	41	58	50	29	70	0.557
833046M	46	65	54	32	75	0.849
833050M	50	70	54	34	75	0.996
833054M	54	74	57	38	80	1.145
833055M	55	76	57	42	83	1.206
833058M	58	79	57	42	83	1.263
833060M	60	82	58	46	87	1.470

№	Размер, мм	D1, мм	D2, мм	ℓ, мм	L, мм	Вес, кг
833063M	63	86	58	46	87	1.555
833065M	65	88	65	49	90	1.670
833067M	67	91	70	49	91	1.670
833070M	70	94	70	50	93	2.100
833071M	71	95	70	50	93	2.068
833075M	75	100	70	50	95	2.310
833077M	77	103	80	52	100	2.557
833080M	80	107	80	52	100	2.580



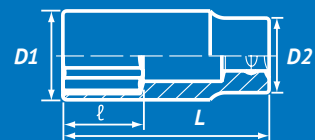

Глубокие

2235M 1/4"

№	Размер, мм	D1, мм	D2, мм	ℓ, мм	L, мм	Вес, кг
223504M	4	6.8	11.8	6	50	0.020
223545M	4.5	7.4	11.8	7	50	0.021
223505M	5	8.0	11.8	7	50	0.021
223555M	5.5	8.7	11.8	9	50	0.021
223506M	6	9.2	11.8	9	50	0.023
223507M	7	10.3	11.8	15	50	0.023
223508M	8	11.8	11.8	15	50	0.024

№	Размер, мм	D1, мм	D2, мм	ℓ, мм	L, мм	Вес, кг
223509M	9	13.0	13.0	15	50	0.029
223510M	10	14.5	14.5	15	50	0.038
223511M	11	15.8	15.8	21	50	0.044
223512M	12	16.8	16.8	21	50	0.053
223513M	13	17.8	17.8	21	50	0.051
223514M	14	19.8	19.8	21	50	0.068
223515M	15	20.9	20.9	25	50	0.079

3235M 3/8"

№	Размер, мм	D1, мм	D2, мм	ℓ, мм	L, мм	Вес, кг
323507M	7	10.8	17.8	10.0	63	0.052
323508M	8	12.0	17.8	12.0	63	0.052
323509M	9	13.2	17.8	12.0	63	0.056
323510M	10	14.5	17.8	12.0	63	0.060
323511M	11	15.8	17.8	15.0	63	0.068
323512M	12	16.8	17.8	15.0	63	0.068
323513M	13	17.8	16.8	15.0	63	0.064
323514M	14	19.7	18.0	16.0	63	0.072

№	Размер, мм	D1, мм	D2, мм	ℓ, мм	L, мм	Вес, кг
323515M	15	20.8	18.0	18.0	63	0.088
323516M	16	21.8	19.0	18.0	63	0.088
323517M	17	23.8	20.0	18.0	63	0.112
323518M	18	24.7	21.0	20.0	63	0.126
323519M	19	25.8	21.0	20.0	63	0.124
323521M	21	27.8	25.0	20.0	63	0.126
323522M	22	29.7	26.0	20.0	63	0.128
323524M	24	31.8	26.0	25.0	63	0.155

3230M 3/8"

№	Размер, мм	D1, мм	D2, мм	ℓ, мм	L, мм	Вес, кг
323007M	7	10.8	17.8	10.0	63	0.054
323008M	8	12.0	17.8	12.0	63	0.054
323009M	9	13.2	17.8	12.0	63	0.059
323010M	10	14.5	17.8	12.0	63	0.056
323011M	11	15.8	17.8	15.0	63	0.063
323012M	12	16.8	17.8	15.0	63	0.058
323013M	13	17.8	16.8	15.0	63	0.061
323014M	14	19.7	18.0	16.0	63	0.071

№	Размер, мм	D1, мм	D2, мм	ℓ, мм	L, мм	Вес, кг
323015M	15	20.8	18.0	18.0	63	0.092
323016M	16	21.8	20.0	18.0	63	0.088
323017M	17	23.8	20.0	18.0	63	0.097
323018M	18	24.7	21.0	20.0	63	0.136
323019M	19	25.8	21.0	20.0	63	0.110
323021M	21	27.8	25.0	20.0	63	0.127
323022M	22	29.7	26.0	20.0	63	0.164
323024M	24	31.8	26.0	25.0	63	0.182

4235M 1/2"

№	Размер, мм	D1, мм	D2, мм	ℓ, мм	L, мм	Вес, кг
423508M	8	13.2	22.0	16	77	0.113
423509M	9	14.0	22.0	16	77	0.114
423510M	10	15.2	23.7	24	77	0.116
423511M	11	16.3	23.7	24	77	0.118
423512M	12	17.7	23.7	24	77	0.125
423513M	13	18.7	23.7	24	77	0.124
423514M	14	20.2	23.7	35	77	0.127
423515M	15	21.3	23.7	35	77	0.140
423516M	16	22.6	23.7	35	77	0.139
423517M	17	23.7	23.2	35	77	0.132
423518M	18	25.5	23.2	35	77	0.136
423519M	19	26.7	23.2	35	77	0.151
423520M	20	27.7	24.0	35	77	0.194
423521M	21	28.7	25.0	35	77	0.163

№	Размер, мм	D1, мм	D2, мм	ℓ, мм	L, мм	Вес, кг
423522M	22	29.8	26.0	35	77	0.166
423523M	23	31.2	27.5	35	77	0.208
423524M	24	31.8	28.5	35	77	0.212
423525M	25	33.4	29.5	35	77	0.224
423526M	26	34.8	30.5	35	77	0.244
423527M	27	36.6	31.5	34	77	0.270
423528M	28	37.8	32.5	34	77	0.312
423529M	29	38.8	33.5	34	77	0.309
423530M	30	39.8	34.5	34	77	0.307
423532M	32	41.8	36.0	34	77	0.334
423534M	34	44.8	38.5	35	77	0.450
423536M	36	46.8	40.5	36	77	0.410
423541M	41	53.0	40.5	40	77	0.665

4230M 1/2"

№	Размер, мм	D1, мм	D2, мм	ℓ, мм	L, мм	Вес, кг
423008M	8	13.2	22.0	16	77	0.107
423009M	9	14.0	22.0	16	77	0.112
423010M	10	15.2	23.7	24	77	0.116
423011M	11	16.3	23.7	24	77	0.119
423012M	12	17.7	23.7	24	77	0.123
423013M	13	18.7	23.7	24	77	0.125
423014M	14	20.2	23.7	35	77	0.138
423015M	15	21.3	23.7	35	77	0.138
423016M	16	22.6	23.7	35	77	0.147
423017M	17	23.7	23.2	35	77	0.151
423018M	18	25.5	23.2	35	77	0.182
423019M	19	26.7	23.2	35	77	0.176
423020M	20	27.7	24.0	35	77	0.201
423021M	21	28.7	25.0	35	77	0.220

№	Размер, мм	D1, мм	D2, мм	ℓ, мм	L, мм	Вес, кг
423022M	22	29.8	26.0	35	77	0.205
423023M	23	31.2	27.5	35	77	0.207
423024M	24	31.8	28.5	35	77	0.195
423025M	25	33.4	29.5	35	77	0.227
423026M	26	34.8	30.5	35	77	0.252
423027M	27	36.6	31.5	34	77	0.304
423028M	28	37.8	32.5	34	77	0.304
423029M	29	38.8	33.5	34	77	0.308
423030M	30	39.8	34.5	34	77	0.319
423032M	32	41.8	36.0	34	77	0.334
423033M	33	43.8	38.5	35	77	0.360
423034M	34	44.8	38.5	35	77	0.380
423036M	36	46.8	40.5	36	77	0.443

4245M 1/2"

№	Размер, мм	D1, мм	D2, мм	ℓ, мм	L, мм	Вес, кг
424508M	8	13.2	22.0	9	90	0.104
424509M	9	14.0	22.0	10	90	0.106
424510M	10	15.2	23.7	11	90	0.130

- Увеличенная длина (L)
- Уменьшенная рабочая глубина (ℓ)

№	Размер, мм	D1, мм	D2, мм	ℓ, мм	L, мм	Вес, кг
424512M	12	17.7	23.7	13	90	0.152
424513M	13	18.7	23.7	14	90	0.151
424514M	14	20.2	23.7	15	90	0.159

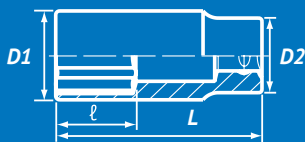

ТОРЦЕВЫЕ ГОЛОВКИ

Глубокие

6235M 3/4"

№	Размер, мм	D1, мм	D2, мм	ℓ, мм	L, мм	Вес, кг
623517M	17	26.0	32.7	20	90	0.275
623518M	18	28.0	32.7	20	90	0.345
623519M	19	30.0	32.7	20	90	0.325
623520M	20	31.0	32.7	22	90	0.373
623521M	21	32.0	32.7	22	90	0.335
623522M	22	33.0	35.7	22	90	0.391
623523M	23	34.0	35.7	24	90	0.390
623524M	24	35.0	35.7	24	90	0.406
623525M	25	35.0	35.7	25	90	0.399
623526M	26	35.7	35.0	25	90	0.353
623527M	27	38.0	36.0	28	90	0.389
623528M	28	39.0	36.0	28	90	0.397
623529M	29	40.0	38.0	28	90	0.428
623530M	30	42.0	38.0	31	90	0.469
623531M	31	43.0	38.0	34	90	0.472
623532M	32	44.0	38.0	34	90	0.490
623533M	33	46.0	39.0	34	90	0.549
623534M	34	47.0	42.0	34	90	0.591
623535M	35	48.0	42.0	37	90	0.583
623536M	36	50.0	42.0	37	90	0.632
623537M	37	51.0	45.0	37	90	0.687
623538M	38	52.0	45.0	41	90	0.673

6230M 3/4"

№	Размер, мм	D1, мм	D2, мм	ℓ, мм	L, мм	Вес, кг
623030M	30	42.0	38.0	31	90	0.584
623032M	32	44.0	38.0	34	90	0.568
623033M	33	46.0	39.0	34	90	0.542
623036M	36	50.0	42.0	37	90	0.608

№	Размер, мм	D1, мм	D2, мм	ℓ, мм	L, мм	Вес, кг
623539M	39	53.0	45.0	41	90	0.689
623540M	40	54.0	45.0	41	90	0.713
623541M	41	56.0	45.0	41	90	0.753
623542M	42	57.0	45.0	46	95	0.794
623543M	43	58.0	45.0	46	95	0.816
623544M	44	60.0	48.0	46	95	0.920
623545M	45	61.0	48.0	46	95	0.932
623546M	46	62.0	48.0	46	95	0.940
623547M	47	63.0	48.0	46	95	0.961
623548M	48	64.0	48.0	50	95	0.948
623549M	49	66.0	48.0	50	95	1.015
623550M	50	68.0	48.0	50	95	1.064
623551M	51	69.0	50.0	50	95	1.114
623552M	52	69.0	50.0	50	95	1.109
623553M	53	70.0	50.0	50	95	1.119
623554M	54	72.0	50.0	50	95	1.170
623555M	55	74.0	50.0	50	95	1.236
623556M	56	75.0	50.0	50	95	1.272
623557M	57	76.0	50.0	52	100	1.392
623558M	58	78.0	50.0	52	100	1.446
623559M	59	78.0	50.0	52	100	1.410
623560M	60	80.0	50.0	53	100	1.471

№	Размер, мм	D1, мм	D2, мм	ℓ, мм	L, мм	Вес, кг
623039M	39	53.0	45.0	41	90	0.666
623041M	41	56.0	45.0	41	90	0.701
623046M	46	62.0	48.0	46	95	0.889
623050M	50	68.0	48.0	50	95	1.022



Для свечей зажигания

36D014 3/8"

Размер, мм	D2, мм	L, мм	Фиксатор	Вес, кг
14.0	18.5	250	Резиновый	0.291

36C014 3/8"

Размер, мм	D2, мм	L, мм	Фиксатор	Вес, кг
14.0	19.7	90	Резиновый	0.112

36A014 3/8"

Размер, мм	D2, мм	L, мм	Фиксатор	Вес, кг
14.0	18.9	63	Пружинный	0.069

363516 3/8"

Размер, мм	D2, мм	L, мм	Фиксатор	Вес, кг
16.0	21.0	70	Резиновый	0.100

366516 3/8"

Размер, мм	D2, мм	L, мм	Фиксатор	Вес, кг
16.0	21.0	70	Магнитный	0.105

36B018 3/8"

Размер, мм	D2, мм	L, мм	Фиксатор	Вес, кг
18.0	24.7	65	Резиновый	0.104

363521 3/8"

Размер, мм	D2, мм	L, мм	Фиксатор	Вес, кг
20.8	27.7	70	Резиновый	0.145

463014RC 1/2"

Размер, мм	D2, мм	L, мм	Фиксатор	Вес, кг
14.0	19.05	70	Резиновый	0.070

466516C 1/2"

Размер, мм	D2, мм	L, мм	Фиксатор	Вес, кг
16.0	20.75	70	Магнитный	0.077

466521C 1/2"

Размер, мм	D2, мм	L, мм	Фиксатор	Вес, кг
20.8	27.7	70	Магнитный	0.155



8-лучевые

231008M 1/4"

№	Размер, мм	D1, мм	D2, мм	ℓ, мм	L, мм	Вес, кг
231008M	8	14.3	13.0	9	24	0.014

231010M 1/4"

№	Размер, мм	D1, мм	D2, мм	ℓ, мм	L, мм	Вес, кг
231010M	10	17.6	16.5	9	24	0.014



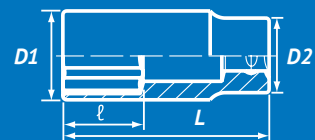

Головки для шуруповерта

76165M 1/4"

№	Размер, мм	ℓ, мм	L, мм	Вес, кг
7616505M	5	2.3	65	0.027
7616506M	6	2.6	65	0.026
7616507M	7	2.9	65	0.025
7616508M	8	3.5	65	0.030

№	Размер, мм	ℓ, мм	L, мм	Вес, кг
7616510M	10	4.5	65	0.037
7616512M	12	5.6	65	0.052
7616513M	13	6.0	65	0.054
7616514M	14	6.5	65	0.052

76C11M 1/4"

№	Размер, мм	D1, мм	Ø2, мм	ℓ, мм	L, мм	Вес, кг
76C1108M	8	14	7	12	110	0.071
76C1109M	9	14	8	14	110	0.064
76C1111M	11	17	9	17	110	0.084
76C1110M	10	15	10	15	110	0.067
76C1112M	12	17	11	18	110	0.074
76C1113M	13	18	12	20	110	0.079

№	Размер, мм	D1, мм	Ø2, мм	ℓ, мм	L, мм	Вес, кг
76C1114M	14	20	13	21	110	0.099
76C1117M	17	24	16	26	110	0.139
76C1119M	19	26	18	29	110	0.158
76C1121M	21	28	20	30	110	0.161
76C1124M	24	32	23	30	110	0.216

76B8M 1/4"

№	Размер, мм	D1, мм	Ø2, мм	ℓ, мм	L, мм	Вес, кг
76B808M	8	13	6	6	80	0.041
76B809M	9	13	7	6	80	0.040
76B810M	10	15	7	7	80	0.047
76B811M	11	16	9	7	80	0.052
76B812M	12	17	9	8	80	0.057
76B813M	13	18	10	9	80	0.062
76B814M	14	20	12	9	80	0.070

№	Размер, мм	D1, мм	Ø2, мм	ℓ, мм	L, мм	Вес, кг
76B815M	15	21	12	10	80	0.077
76B816M	16	22	14	10	80	0.076
76B817M	17	24	14	11	80	0.095
76B819M	19	26	15	13	80	0.112
76B821M	21	28	19	13	80	0.113
76B822M	22	30	19	13	80	0.137
76B824M	24	32	21	13	80	0.146



Короткие Е-стандарт

2375M 1/4"

№	Размер	D1, мм	D2, мм	ℓ, мм	L, мм	Вес, кг
237504M	E4	6.0	11.8	3.6	24	0.015
237505M	E5	7.0	11.8	4.0	24	0.016
237506M	E6	8.0	11.8	6.0	24	0.016
237507M	E7	8.5	11.8	7.0	24	0.017
237508M	E8	9.8	11.8	8.0	24	0.020
237510M	E10	11.8	11.8	9.0	24	0.023

2275M 1/4"

№	Размер, мм	D1, мм	D2, мм	ℓ, мм	L, мм	Вес, кг
227504M	E4	6.0	11.8	3.6	50	0.022
227505M	E5	7.0	11.8	4.0	50	0.022
227506M	E6	8.0	11.8	6.0	50	0.023
227507M	E7	8.5	11.8	7.0	50	0.024
227508M	E8	9.8	11.8	8.0	50	0.026

3375M 3/8"

№	Размер	D1, мм	D2, мм	ℓ, мм	L, мм	Вес, кг
-	-	-	-	-	-	-
-	-	-	-	-	-	-
337507M	E7	8.9	16.8	6.0	28	0.021
337508M	E8	10.0	16.8	6.5	28	0.021
337510M	E10	12.0	16.8	7.0	28	0.022
337511M	E11	12.8	16.8	8.0	28	0.023
337512M	E12	14.3	16.8	9.0	28	0.025
337514M	E14	15.9	17.8	9.5	28	0.029
337516M	E16	18.0	19.8	10.5	28	0.039
337518M	E18	20.0	21.8	11.0	28	0.050

3275M 3/8"

№	Размер, мм	D1, мм	D2, мм	ℓ, мм	L, мм	Вес, кг
327504M	E4	6.0	16.8	3.6	63	0.046
327505M	E5	7.0	16.8	4.0	63	0.048
327506M	E6	8.0	16.8	5.0	63	0.049
327507M	E7	8.9	16.8	6.0	63	0.051
327508M	E8	10.0	16.8	6.5	63	0.053
327510M	E10	12.0	16.8	7.0	63	0.057
327511M	E11	12.8	16.8	8.0	63	0.059
327512M	E12	14.3	16.8	9.0	63	0.062
327514M	E14	15.9	16.8	9.5	63	0.068
327516M	E16	17.8	17.8	10.5	63	0.085
327518M	E18	19.8	19.8	11	63	0.090

4375M 1/2"

№	Размер, мм	D1, мм	D2, мм	ℓ, мм	L, мм	Вес, кг
437508M	E8	11.4	23.8	7.0	37	0.060
437510M	E10	13.2	23.8	7.5	37	0.060
437511M	E11	14.0	23.8	8.0	37	0.062
437512M	E12	15.0	23.8	9.0	37	0.062
437514M	E14	16.4	23.8	10.0	37	0.064
437516M	E16	18.8	23.8	11.0	37	0.068
437518M	E18	20.5	23.8	12.5	39	0.072
437520M	E20	22.8	23.8	14.0	39	0.074
437522M	E22	24.6	23.8	16.0	39	0.075
437524M	E24	26.5	23.8	16.0	39	0.083

4275M 1/2"

№	Размер, мм	D1, мм	D2, мм	ℓ, мм	L, мм	Вес, кг
427508M	E8	11.4	23.8	7.0	77	0.109
427510M	E10	13.2	23.8	7.5	77	0.109
-	-	-	-	-	-	-
427512M	E12	15.0	23.8	9.0	77	0.119
427514M	E14	16.4	23.8	10.0	77	0.125
427516M	E16	18.8	23.8	11.0	77	0.138
427518M	E18	20.5	23.8	12.5	77	0.149
427520M	E20	22.8	23.8	14.0	77	0.167
427522M	E22	24.6	23.8	16.0	77	0.172
427524M	E24	26.5	23.8	16.0	77	0.191



Трещотки с флажковым переключателем реверса



2761-55P 1/4"

Зубцы	Длина, мм	Вес, кг
24	140	0.158

- Кнопочный фиксатор

2769-55P 1/4"

Зубцы	Длина, мм	Вес, кг
24	140	0.158

- Без кнопочного фиксатора



2771-55G 1/4"

Зубцы	Длина, мм	Вес, кг
24	134	0.122

3771-08G 3/8"

Зубцы	Длина, мм	Вес, кг
32	200	0.309

4771-10GR 1/2"

Зубцы	Длина, мм	Вес, кг
32	262	0.623

- Кнопочный фиксатор



2773-55GS 1/4"

Зубцы	Длина, мм	Вес, кг
90	140	0.140

4773-10GS 1/2"

Зубцы	Длина, мм	Вес, кг
90	140	0.140

- Кнопочный фиксатор



2781-06P 1/4"

Зубцы	Длина, мм	Вес, кг
24	150	0.148



276A-04G 1/4"

Зубцы	Длина, мм	Вес, кг
72	111	0.111

- Комбинированная для головок и вставок



2779-55G 1/4"

Зубцы	Длина, мм	Вес, кг
24	134	0.126

3779-08G 3/8"

Зубцы	Длина, мм	Вес, кг
32	200	0.295

4779-10GR 1/2"

Зубцы	Длина, мм	Вес, кг
32	262	0.580



2760-04 1/4"

Зубцы	Длина, мм	Вес, кг
72	100	0.073

3760-45 3/8"

Зубцы	Длина, мм	Вес, кг
64	110	0.12

4760-05 1/2"

Зубцы	Длина, мм	Вес, кг
60	120	0.222

- Укороченный тип



3761-08F 3/8"

Зубцы	Длина, мм	Вес, кг
32	200	0.358

- Кнопочный фиксатор



3769-08F 3/8"

Зубцы	Длина, мм	Вес, кг
32	200	0.358



3779-08F 3/8"

Зубцы	Длина, мм	Вес, кг
32	200	0.344



3781-11F 3/8"

Зубцы	Длина, мм	Вес, кг
32	280	0.432

4781-12F 1/2"

Зубцы	Длина, мм	Вес, кг
32	300	0.758

- Кнопочный фиксатор
- С шарниром на 180°



4762-10G 1/2"

Зубцы	Длина, мм	Вес, кг
32	250	0.565

4762-15G 1/2"

Зубцы	Длина, мм	Вес, кг
32	375	0.771

- Кнопочный фиксатор



4779-10BR 1/2"

Зубцы	Длина, мм	Вес, кг
32	250	0.590

Канавки на рукоятке трещотки служат для фиксации рычага телескопического 4121-11G в качестве удлинителя плеча нагрузки



4771-10BR 1/2"

Зубцы	Длина, мм	Вес, кг
32	250	0.624

Канавки на рукоятке трещотки служат для фиксации рычага телескопического 4121-11G в качестве удлинителя плеча нагрузки

ПРИНАДЛЕЖНОСТИ К ТОРЦЕВЫМ ГОЛОВКАМ

Трещотки с флажковым переключателем реверса



4773-22GS 1/2"

Зубцы	Длина, мм	Вес, кг
90	395-580	1.243

- Кнопочный фиксатор
- Телескопическая рукоять



6778-20FS 3/4"

Зубцы	Длина, мм	Вес, кг
24	500	2.612

- Кнопочный фиксатор



6779-20F 3/4"

Зубцы	Длина, мм	Вес, кг
24	500	2.349

8779-32F 1"

Зубцы	Длина, мм	Вес, кг
24	800	4.4

Трещотки с дисковым переключателем реверса



2752-45G 1/4"

Зубцы	Длина, мм	Вес, кг
72	114	0.119

- Поворотные головка и рукоять
- Кнопочный фиксатор



2747DR 1/4"

Зубцы	Ø, мм	Вес, кг
72	50	0.090

- Поворотная головка



2755-55G 1/4"

Зубцы	Длина, мм	Вес, кг
72	144	0.12

3755-08G 3/8"

Зубцы	Длина, мм	Вес, кг
72	200	0.387

4755-10G 1/2"

Зубцы	Длина, мм	Вес, кг
72	262	0.570



2752-06G 1/4"

Зубцы	Длина, мм	Вес, кг
24	150	0.39

3752-09G 3/8"

Зубцы	Длина, мм	Вес, кг
72	235	0.378

4752-12G 1/2"

Зубцы	Длина, мм	Вес, кг
72	300	0.686

- Кнопочный фиксатор
- Поворотная головка



2725-55G 1/4"

Зубцы	Длина, мм	Вес, кг
24	150	0.171

3725-08G 3/8"

Зубцы	Длина, мм	Вес, кг
45	203	0.387

4725-10GR 1/2"

Зубцы	Длина, мм	Вес, кг
45	250	0.617



3725-08F 3/8"

Зубцы	Длина, мм	Вес, кг
45	203	0.333

4725-10FR 1/2"

Зубцы	Длина, мм	Вес, кг
45	250	0.573

6724-20F 3/4"

Зубцы	Длина, мм	Вес, кг
24	500	2.349



3734-10F 3/8"

Зубцы	Длина, мм	Вес, кг
35	270	0.4

- С шарниром на 180°



4756-10G 1/2"

Зубцы	Длина, мм	Вес, кг
72	250	0.592

ПРИНАДЛЕЖНОСТИ К ТОРЦЕВЫМ ГОЛОВКАМ

Воротки с внутренним шарниром на 180°



2452 1/4"

3452 3/8"

4452 1/2"

6452 3/4"

№	Длина, мм	Вес, кг
2452-05F	130	0.088
3452-08F	205	0.259
3452-10F	250	0.319
4452-15FR	375	0.720
4452-18FR	450	0.828
4452-24FR	600	1.165
6452-18F	450	1.717
6452-30F	750	2.813



2453 1/4"

3453 3/8"

4453 1/2"

№	Длина, мм	Вес, кг
2453-05F	130	0.067
3453-08F	200	0.221
4453-15F	375	0.600
4453-18F	450	0.700

Воротки с внешним шарниром на 180°



4462 1/2"

6462-40P 3/4"

8462-40P 1"

№	Длина, мм	Вес, кг
4462-18F	463	1.046
4462-24F	613	1.350
6462-40P	1020	3.900
8462-40P	1020	3.950

Воротки телескопические с внешним шарниром на 180°



4461-24G 1/2"

№	Длина, мм	Вес, кг
4461-24G	450-600	1.180



6482-24G 3/4"

Зубцы	Длина, мм	Вес, кг
24	610-960	3.0

- Дисковый переключатель реверса

6482DK 3/4"

- Поворотный шарнир с трещоткой для воротка 6482-24G



Воротки скользящие Т-типа



2571-45 1/4"

3571-08 3/8"

4572-12 1/2"

6572-20 3/4"

8572-25 1"

Длина, мм	Вес, кг
115	0.041
200	0.182
300	0.433
500	1.542
630	4.2



4573-10R 1/2"

Длина, мм	Вес, кг
250	0.497

Канавка по центру рукоятки воротка служит для фиксации ползунка с посадочным квадратом в центральном положении, а также для фиксации рычага телескопического 4121-11G в качестве удлинителя плеча нагрузки



4222-10 1/2"

3824

Комплектация	Длина, мм	Вес, кг
Удлинитель	250 мм	0.395 кг
Переходник	3/8" ▶ 1/2"	0.075 кг

Воротки Т-типа с карданом



3795 3/8"

№	Габариты, мм	Вес, кг
3795-15	375×200	0.375
3795-18	455×200	0.425
3795-24	600×200	0.500
3795-30	750×200	0.600

Воротки Т-типа



3511-10 3/8"

Длина, мм	Рукоять, мм	Вес, кг
268	250	0.386

4511-10 1/2"

Длина, мм	Рукоять, мм	Вес, кг
268	250	0.468



Вороток Т-типа с пластиковой рукоятью



2178TG 1/4"

Длина, мм	Рукоять, мм	Вес, кг
154	115	0.100

ПРИНАДЛЕЖНОСТИ К ТОРЦЕВЫМ ГОЛОВКАМ

Воротки 90° L-типа

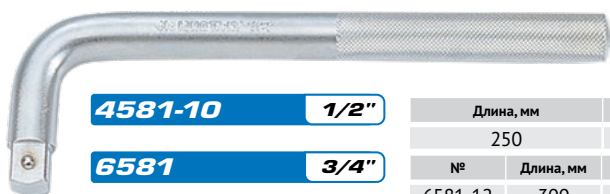

4581-10 1/2"

6581 3/4"

8581-26 1"

Длина, мм		Вес, кг
250		0.429
№	Длина, мм	Вес, кг
6581-12	300	1.307
6581-18	450	1.850
Длина, мм		Вес, кг
650		5.120



4584-12R 1/2"

Длина, мм	Вес, кг
300	0.550

Канавки на рукоятке воротка служат для фиксации рычага телескопического 4121-11G в качестве удлинителя плеча нагрузки

Вороток 90° L-типа двусторонний



6585-19 3/4"

Длина, мм	Вес, кг
478	2.021

Вороток 105° L-тип



4583-12R 1/2"

Длина, мм	Вес, кг
315	0.551

Канавки на рукоятке воротка служат для фиксации рычага телескопического 4121-11G в качестве удлинителя плеча нагрузки

Воротки-отвертки



217DF 1/4"

№	Длина, мм	Вес, кг
2178DF	150	0.071
2177DF	310	0.126



2179DF 1/4"

Длина, мм	Вес, кг
150	0.074

Вороток-отвертка для головок и вставок (бит)



2176DF 1/4"

Длина, мм	Вес, кг
150	0.105

- Сквозной стержень дает возможность использовать вороток в качестве удлинителя

Коловорот



4311-16G 1/2"

Длина, мм	Вес, кг
412	0.542



Карданы

2792 1/4"

Длина, мм	Вес, кг
36	0.029

3792 3/8"

Длина, мм	Вес, кг
56.4	0.060

4791R 1/2"

Длина, мм	Вес, кг
77.5	0.163

6791 3/4"

Длина, мм	Вес, кг
108	0.590

Карданы шаровые с рабочим углом 30°



3794 3/8"

Длина, мм	Вес, кг
46	0.045

4794 1/2"

Длина, мм	Вес, кг
60	0.106

Карданы шаровые укороченные с 6-гранным сечением, с рабочим углом 20°



2793 1/4"

Длина, мм	Внешний Ø, мм	Вес, кг
33	13.8	0.018

3793 3/8"

Длина, мм	Внешний Ø, мм	Вес, кг
43	19.8	0.055

4793 1/2"

Длина, мм	Внешний Ø, мм	Вес, кг
59	25.8	0.125

Набор карданов шаровых

9113PR

3 предмета
0.2 кг



Комплектация

1/4", 3/8", 1/2"

Удлинители



2221 1/4"

№	Длина, мм	Вес, кг
2221-02	50	0.024
2221-03	75	0.037
2221-04	100	0.045
2221-06	150	0.067
2221-10	250	0.108
2221-12	300	0.130

3221 3/8"

№	Длина, мм	Вес, кг
3221-16	44	0.039
3221-03	75	0.075
3221-06	150	0.146
3221-10	250	0.240
3221-18	450	0.428
3221-24	600	0.570

4251R 1/2"

№	Длина, мм	Вес, кг
4251-03R	75	0.138
4251-04R	100	0.163
4251-05R	125	0.192
4251-06R	150	0.230
4251-08R	200	0.270
4251-10R	250	0.433

4221 1/2"

№	Длина, мм	Вес, кг
4221-18	450	0.550
4221-24	600	0.685
4221-30	750	0.860
4221-36	900	1.030

6251 3/4"

№	Длина, мм	Вес, кг
6251-04	110	0.400
6251-08	200	0.732
6251-16	400	1.362

8251 1"

№	Длина, мм	Вес, кг
8251-08	200	1.350
8251-16	400	2.480

Удлинители двухпозиционные, с шаровым окончанием



2293 1/4"

- Максимальное усилие: 35 Nm

№	Длина, мм	Вес, кг
2293-02	55	0.025
2293-03	75	0.035
2293-04	100	0.045
2293-06	150	0.065

3293 3/8"

- Максимальное усилие 150 Nm

№	Длина, мм	Вес, кг
3293-03	75	0.080
3293-06	150	0.140
3293-10	250	0.240

4293 1/2"

- Максимальное усилие 320 Nm

№	Длина, мм	Вес, кг
4293-02	55	0.055
4293-05	125	0.200
4293-10	250	0.420

Удлинители гибкие



2311 1/4"

№	Длина, мм	Вес, кг
2311-06	150	0.068
2311-12	300	0.092
2311-18	450	0.120

2312 1/4"

№	Длина, мм	Вес, кг
2312-06	150	0.059

3311 3/8"

№	Длина, мм	Вес, кг
3311-06	150	0.148
3311-12	300	0.172

Наборы удлинителей

2104PR 1/4"

4 предмета
0.17 кг



Комплектация	
2221	50, 75, 125, 150 мм

3113PR 3/8"

3 предмета
0.5 кг



Комплектация	
3221	75, 150, 250 мм

4104PR 1/2"

4 предмета
0.84 кг

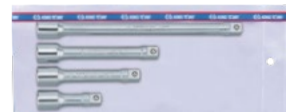

Комплектация	
4251	75, 125, 150, 250 мм

Удлинитель с шаровым окончанием 15°



3223-14 3/8"

- Максимальное усилие 150 Nm

№	Длина, мм	Вес, кг
3223-14	38	0.041

Набор удлинителей с шаровым окончанием

3103PR 3/8"

3 предмета
0.4 кг



Комплектация	
3223	75, 150, 250 мм

Рычаг телескопический с фиксатором (Пат.: 28002)



4121-11GR

- Совместимость, арт.: 4573-10R, 4583-12, 4584-12, 4779-10B

Длина, мм	Вес, кг
295	0.544

Адаптер 1/2" ▶ 1/2", трещоточный

4844R 1/2"

Зубцы	Длина, мм	Ø, мм	Вес, кг
72	62	37	0.141



ПРИНАДЛЕЖНОСТИ К ТОРЦЕВЫМ ГОЛОВКАМ

Переходники на больший квадрат

2813	Квадрат, внутр. ► внеш.	Вес, кг
	1/4" ► 3/8"	0.02
3814	Квадрат, внутр. ► внеш.	Вес, кг
	3/8" ► 1/2"	0.046
4816	Квадрат, внутр. ► внеш.	Вес, кг
	1/2" ► 3/4"	0.112
6818	Квадрат, внутр. ► внеш.	Вес, кг
	3/4" ► 1"	0.304



Переходники на меньший квадрат

8816	Квадрат, внутр. ► внеш.	Вес, кг
	1" ► 3/4"	0.330
6814	Квадрат, внутр. ► внеш.	Вес, кг
	3/4" ► 1/2"	0.131
4813	Квадрат, внутр. ► внеш.	Вес, кг
	1/2" ► 3/8"	0.058
3812	Квадрат, внутр. ► внеш.	Вес, кг
	3/8" ► 1/4"	0.024



Адаптеры для торцевых головок

7702-50	1/4"	Хвостовик	Длина, мм	Вес, кг
		1/4"	50	0.013
7703-50	3/8"	Хвостовик	Длина, мм	Вес, кг
		1/4"	50	0.023
7704-50	1/2"	Хвостовик	Длина, мм	Вес, кг
		1/4"	50	0.024



Набор адаптеров для торцевых головок

9103PR

3 предмета
0.090 кг



Комплектация	
7702	1/4", 3/8", 1/2"

Набор пластиковых вставок с магнитом в торцевые головки

91000M

- Удержание силой магнита в торцевой головке гаек, болтов и других крепежных деталей.

11 предметов
0.042 кг



Комплектация	
8, 10, 11, 12, 13, 14, 15, 16, 17, 18, 19 мм	

Стенды с торцевыми головками

3568MR **3/8"**



268 предметов
22.85 кг

Головки торцевые 3/8"				
○ Короткие 6-гранные	3335M	8–13 мм	10 шт.	
		14–19 мм	8 шт.	
		21–24 мм	6 шт.	
○ Глубокие 6-гранные	3235M	7–13 мм	10 шт.	
		14–19 мм	8 шт.	
		21, 22, 24 мм	6 шт.	

Металлический стенд: 415×336×320 мм

○ **4572MR** **1/2"** ○ **4072MR** **1/2"**



172 предмета
23.17 кг

Головки торцевые короткие 1/2"					
4335M	8–18 мм	8 шт.	4330M	8–18 мм	8 шт.
	19–25 мм	7 шт.		19–25 мм	7 шт.
	26–30 мм	6 шт.		26–30 мм	6 шт.
	32 мм	5 шт.		32 мм	5 шт.

Металлический стенд: 415×336×320 мм

○ **4566MR** **1/2"** ○ **4066MR** **1/2"**



165 предмета
34.17 кг

Головки торцевые глубокие 1/2"					
4235M	8–18 мм	8 шт.	4230M	8–18 мм	8 шт.
	19–24 мм	7 шт.		19–24 мм	7 шт.
	26–30 мм	6 шт.		26–30 мм	6 шт.
	32 мм	5 шт.		32 мм	5 шт.

Металлический стенд: 415×336×320 мм

НАБОРЫ ТОРЦЕВЫХ ГОЛОВОК

2509MR 1/4"

9 предметов
0.17 кг



Головки торцевые 1/4"

○ Короткие 6-гранные	2335M	4–11, 13 мм
----------------------	-------	-------------

2513MR 1/4"

13 предметов
0.23 кг



Головки торцевые 1/4"

○ Короткие 6-гранные	2335M	4, 4.5, 5, 5.5, 6–14 мм
----------------------	-------	-------------------------

2511MR 1/4"

11 предметов
0.67 кг



Головки торцевые 1/4"

○ Глубокие 6-гранные	2235M	4, 5, 5.5, 6–12, 13 мм
----------------------	-------	------------------------

Металлический кейс: 223×65×32 мм

2311MR 1/4"

13 предметов
0.46 кг



Головки торцевые 1/4"

○ Глубокие 6-гранные	2235M	4, 4.5, 5, 5.5, 6–14 мм
----------------------	-------	-------------------------

2515MR 1/4"

15 предметов
0.26 кг



Головки торцевые и принадлежности 1/4"

○ Короткие 6-гранные	2335M	5, 5.5, 6–8 мм
Трещотка флажковая для головок и вставок (бит)	276A-04G	72 зубца, 111 мм

Вставки (биты) 1/4"

● HEX	1025H	H3, H4, H5, H6
● TORX	1025T	T10, T15, T20
● PHILLIPS	1025P	PH1, PH2

2516MR 1/4"

16 предметов
1.04 кг



Головки торцевые и принадлежности 1/4"

○ Короткие 6-гранные	2335M	4, 4.5, 5, 5.5, 6–11, 13 мм
Трещотка флажковая	2779-55G	24 зубца, 134 мм
Вороток скользящий Т-типа	2571-45	115 мм
Отвертка вороток	2178AE	150 мм
Удлинитель	2221-04	100 мм
Кардан	2792	36 мм

Металлический кейс: 244×118×37 мм

2521MR 1/4"

19 предметов
0.87 кг

2021MR 1/4"



Головки торцевые и принадлежности 1/4"

○ Короткие 6-гранные 4, 4.5, 5, 5.5, 6–13 мм	2335M	4, 4.5, 5, 5.5, 6–13 мм	○ Короткие 12-гранные 4, 4.5, 5, 5.5, 6–13 мм	2330M	
Трещотка флажковая	2779-55G	24 зубца, 134 мм	Вороток с шарниром	2452-05F	125 мм
Вороток скользящий Т-типа	2571-45	115 мм	Кардан	2792	36 мм
Удлинитель	2221	50, 100 мм	Держатель вставок (бит)	2141	25 мм

Металлический кейс: 198×105×32 мм

2526MR 1/4"

26 предметов
1.3 кг



Головки торцевые и принадлежности 1/4"

○ Короткие 6-гранные	2335M	4, 4.5, 5, 5.5, 6–11, 13 мм
○ Глубокие 6-гранные	2235M	4–5, 5.5, 6–11, 13 мм
Трещотка флажковая	2779-55G	24 зубца, 134 мм
Кардан	2792	36 мм
Переходник 1/4" ▶ 3/8"	2813	26 мм
Удлинитель	2221	50, 100 мм

Металлический кейс: 244×118×37 мм

2530CR 1/4"

30 предметов
1.3 кг

2030CR 1/4"



Головки торцевые и принадлежности 1/4"

○ Короткие 6-гранные 4, 4.5, 5–12 мм	2335M	4, 4.5, 5–12 мм	○ Короткие 12-гранные 2330M	4, 4.5, 5–12 мм	
○ Короткие 6-гранные 5/32", 3/16", 7/32", 1/4", 9/32", 5/16", 11/32", 3/8", 7/16", 1/2"	2335S	5/32", 3/16", 7/32", 1/4", 9/32", 5/16", 11/32", 3/8", 7/16", 1/2"	○ Короткие 12-гранные 2335S	5/32", 3/16", 7/32", 1/4", 9/32", 5/16", 11/32", 3/8", 7/16", 1/2"	
○ Специальные 8-гранные	2310M	8, 10 мм	○ Специальные 8-гранные	2310S	5/16", 3/8"
Трещотка флажковая	2769-55F	24 зубца, 140 мм	Вороток с шарниром	2452-05F	125 мм
Вороток скользящий Т-типа	2571-45	115 мм	Кардан	2792	36 мм
Удлинитель	2221	50, 100 мм			

Металлический кейс: 244×118×37 мм

2531MR 1/4"

31 предмет
1.6 кг



Головки торцевые и принадлежности 1/4"

○ Короткие 6-гранные	2335M	4, 4.5, 5–13 мм
Трещотка флажковая	2779-55G	24 зубца, 134 мм
Вороток-отвертка	2178AE	150 мм
Вороток скользящий Т-типа	2571-45	115 мм
Кардан	2792	36 мм
Удлинитель	2221	75, 150 мм

Насадки торцевые 1/4"

● HEX	2035	H3, H4, H5, H6, H8, H10
● TORX	2033	T8, T9, T10, T15, T20, T25, T27, T30

Металлический кейс: 280×130×41 мм

НАБОРЫ ТОРЦЕВЫХ ГОЛОВОК

2551MR01 1/4"

51
предметов
1.36 кг



Головки торцевые и принадлежности 1/4"			
○	Короткие 6-гранные	2335M	4, 4.5, 5, 5.5, 6–14 мм
	Трещотка флажковая	2761-55F	24 зубца, 140 мм
	Вороток-отвертка	2178DF	150 мм
	Кардан	2792	36 мм
	Удлинитель с шаровым окончанием 15°	2223	50, 100 мм
	Переходник 1/4" ▶ 3/8"	2813	26 мм
	Держатель с фиксатором	753-63	63 мм
	Вставка-держатель торцевых головок 1/4" ▶ 1/4"	7702-25	25 мм
	Держатель вставок (бит) магнитный	2142	25 мм
Вставки (биты) 1/4"			
●	HEX	1025H	H3, H4, H5, H6
⊕	TORX	1025T	T10, T15, T20, T25, T27, T30, T40
⊗	TORX TR	1025U	T10, T15, T20, T25, T27, T30, T40
⊖	SLOTTED	1025S	3, 4, 5, 6 мм
⊕	PHILLIPS	1025P	PH1, PH2 (2 шт.), PH3
⊗	POZIDRIV	1025Z	PZ1, PZ2 (2 шт.), PZ3

Металлический кейс: 244×118×37 мм

2539MR 1/4"

39
предметов
1.52 кг



Головки торцевые и принадлежности 1/4"			
○	Короткие 6-гранные	2335M	4, 4.5, 5, 5.5, 6–13 мм
○	Короткие E-стандарт	2375M	E4, E5, E6, E7, E8
	Трещотка флажковая	2779-55G	24 зубца, 134 мм
	Вороток-отвертка	2178AE	150 мм
	Вороток скользящий T-типа	2571-45	115 мм
	Кардан	2792	36 мм
	Удлинитель	2221	50, 100 мм
Насадки торцевые 1/4"			
●	HEX	2035	H3, H4, H5, H6, H7, H8, H10
⊕	TORX	2033	T8, T9, T10, T15, T20, T25, T27, T30, T40

Металлический кейс: 280×130×41 мм

2540MR 1/4"

39
предметов
1.36 кг



Головки торцевые и принадлежности 1/4"			
○	Короткие 6-гранные	2335M	4, 4.5, 5, 5.5, 6–13 мм
	Трещотка флажковая	2779-55G	24 зубца, 134 мм
	Вороток-отвертка	213312DF	132 мм
	Вороток скользящий T-типа	2571-45	115 мм
	Вороток с шарниром	2452-05F	125 мм
	Кардан	2792	36 мм
	Удлинитель	2221	50, 150 мм
	Держатель вставок (бит)	2141	25 мм
Вставки (биты) 1/4"			
●	HEX	1025H	H3, H4, H5, H6, H7, H8
⊕	TORX	1025T	T10, T15, T20, T25, T30, T40
⊖	SLOTTED	1025S	4, 5.5, 7 мм
⊕	PHILLIPS	1025P	PH0, PH1, PH2, PH3

Металлический кейс: 316×104×40 мм

2516MRV03 1/4"

17
предметов
0.75 кг



Головки торцевые и принадлежности 1/4"			
○	Короткие 6-гранные	2335M	4, 4.5, 5, 5.5, 6–14 мм
	Трещотка флажковая с кнопкой	2771-55G	24 зубца, 134 мм
	Вороток скользящий T-типа	2571-45	115 мм
	Удлинитель	2221-06	150 мм
	Кардан	2792	36 мм

Пластиковый (ABS) кейс: 199×171×50 мм

2524MRV 1/4"

21
предмет
0.76 кг



Головки и принадлежности			
○	Короткие 6-гранные	2335M	4, 4.5, 5, 5.5, 6–14 мм
	Трещотка флажковая с кнопкой	2771-55G	24 зубца, 134 мм
	Отвертка вороток	2178DF	150 мм
	Вороток скользящий T-типа	2571-45	115 мм
	Удлинитель	2221	50, 100, 150 мм
	Кардан	2792	36 мм
	Держатель вставок (бит)	2142	25 мм

Пластиковый (ABS) кейс: 199×171×50 мм

2525MRE 1/4"

25
предметов
0.56 кг



Головки торцевые и принадлежности 1/4"			
○	Короткие 6-гранные	2335M	4, 4.5, 5, 5.5, 6–13 мм
	Трещотка флажковая с кнопкой	2771-55G	24 зубца, 134 мм
	Удлинитель	2221-04	100 мм
	Держатель вставок (бит)	2141	25 мм
Вставки (биты) 1/4"			
○	HEX	1025H	H5, H6
⊕	TORX	1025T	T10, T15, T20, T25, T30, T40
⊕	PHILLIPS	1025P	PH2 (2 шт.)

Пластиковый (PE-HD) кейс: 203×93×43 мм

2527MRE 1/4"

27
предметов
0.61 кг

2027MRE 1/4"



Головки торцевые и принадлежности 1/4"			
○	Короткие 6-гранные	2335M	4, 4.5, 5, 5.5, 6–14 мм
○	Короткие 12-гранные	2330M	4, 4.5, 5, 5.5, 6–14 мм
	Трещотка флажковая, для головок и вставок (бит)	276A-04G	72 зубца, 111 мм
	Удлинитель	2221-04	100 мм
	Кардан	2792	36 мм
	Держатель вставок (бит)	2142	25 мм
Вставки (биты) 1/4"			
○	HEX	1025H	H3, H4, H5
⊕	TORX	1025T	T10, T15, T20, T25, T30, T40
⊕	PHILLIPS	1025P	PH1, PH2

Пластиковый (PE-HD) кейс: 203×93×43 мм

НАБОРЫ ТОРЦЕВЫХ ГОЛОВОК

2539MR-AM 1/4"

39
предметов
0.86 кг



Головки торцевые и принадлежности 1/4"			
○	Короткие 6-гранные	2335M	5, 5.5, 6–14 мм
	Трещотка флажковая	2773-55GS	90 зубцов, 140 мм
	Отвертка вороток для головок и вставок (бит)	2176DF	150 мм
	Удлинители	2221	50, 100 мм
	Кардан шаровый	2793	33 мм
	Держатель вставок (бит) 1/4"	2141	25 мм
Вставки (биты) 1/4"			
●	HEX	1025H	H2.5, H3, H4, H5, H6
⊗	TORX TR	1025U	T10H, T15H, T20H, T25H, T27H, T30H, T40H
⊕	PHILLIPS	1025P	PH1, PH2, PH3
⊕	PHILLIPS	102512P	PH2 (Ø 4.7 мм)
⊕	POZIDRIV	1025Z	PZ1, PZ2, PZ3
⊖	SLOTTED	1025S	4.0, 5.0, 6.0

Пластиковый (ABS) кейс: 170×95×51 мм

2528MRV 1/4"

29
предмет
0.76 кг



Головки торцевые и принадлежности 1/4"			
○	Короткие 6-гранные	2335M	4, 4.5, 5, 5.5, 6–14 мм
	Трещотка флажковая, для головок и вставок (бит)	276A-04G	72 зубца, 111 мм
	Удлинитель	2221-06	150 мм
	Кардан	2792	36 мм
	Держатель вставок (бит)	2142	25 мм
Вставки (биты) 1/4"			
●	HEX	1025H	H3, H4, H5, H6
⊗	TORX	1025T	T10, T15, T20, T30
⊕	PHILLIPS	1025P	PH1, PH2
⊖	SLOTTED	1025S	4, 5 мм

Пластиковый (ABS) кейс: 199×171×50 мм

2534MRV 1/4"

34
предмета
1.76 кг



Головки торцевые и принадлежности 1/4"			
○	Короткие 6-гранные	2335M	4, 4.5, 5, 5.5, 6–14 мм
○	Глубокие 6-гранные	2235M	4, 4.5, 5, 5.5, 6–14 мм
	Трещотка флажковая с кнопкой	2771-55G	24 зубца, 134 мм
	Отвертка-вороток	2178DF	150 мм
	Вороток скользящий T-типа	2571-45	115 мм
	Удлинители	2221	50, 100, 150 мм
	Кардан	2792	36 мм
	Держатель вставок (бит) 1/4"	2142	25 мм

Пластиковый (ABS) кейс: 289×230×66 мм

2549MR-EB 1/4"

49
предметов
1.37 кг



Головки торцевые и принадлежности 1/4"			
○	Короткие 6-гранные	2335M	4, 4.5, 5, 5.5, 6–9, 10×2, 11–14 мм
○	Глубокие 6-гранные	2235M	4, 4.5, 5, 5.5, 6–14 мм
○	Короткие E-стандарт	2375M	E4, E5, E6, E7, E8, E10
○	Глубокие E-стандарт	2275M	E4, E5, E6, E7, E8, E10
	Удлинитель	2221	50 мм
Насадки торцевые 1/4"			
●	HEX	2035	H3, H4, H5, H6, H8
⊕	PHILLIPS	2031	PH1, PH2
⊖	SLOTTED	2032	4, 4.5 мм

Пластиковый кейс: 150×103×83 мм

2548MRV 1/4"

48
предметов
1.79 кг



Головки торцевые и принадлежности 1/4"			
○	Короткие 6-гранные	2335M	4, 4.5, 5, 5.5, 6–14 мм
○	Глубокие 6-гранные	2235M	4, 4.5, 5, 5.5, 6–14 мм
	Трещотка дисковая	2752-06G	24 зубца, 150 мм
	Отвертка-вороток	2178DF	150 мм
	Удлинители с шаровым окончанием, 15°	2223	55, 100 мм
	Кардан	2792	36 мм
	Держатель вставок (бит) 1/4"	2142	25 мм

Пластиковый (ABS) кейс: 389×185×66 мм

2550MRV 1/4"

50
предметов
2.2 кг



Головки торцевые и принадлежности 1/4"			
○	Короткие 6-гранные	2335M	4, 4.5, 5, 5.5, 6–14 мм
○	Короткие E-стандарт	2375M	E4, E5, E6, E7, E8
	Трещотка флажковая с кнопкой	2771-55G	24 зубца, 134 мм
	Вороток-отвертка	2178DF	150 мм
	Вороток скользящий T-типа	2571-45	115 мм
	Кардан	2792	36 мм
	Удлинитель	2221-02	50 мм
	Удлинители с двухпозиционным шаровым окончанием 15°	2293	100, 150 мм

Насадки торцевые 1/4"

●	HEX	2035	H3, H4, H5, H6, H7, H8, H10
⊗	TORX	2033	T8, T9, T10, T15, T20, T25, T27, T30, T40
⊖	SLOTTED	2032	4, 5.5, 6.5, 8, 10 мм
⊕	PHILLIPS	2031	PH1, PH2, PH3, PH4

Пластиковый (ABS) кейс 389×230×66 мм

НАБОРЫ ТОРЦЕВЫХ ГОЛОВОК

2553MRV01 1/4"



53
предмета
1.87 кг

Головки торцевые и принадлежности 1/4"

○ Короткие 6-гранные	2335M	4, 4.5, 5, 5.5, 6–14 мм
○ Трещотка флажковая, для головок и вставок (бит)	276A-04G	72 зубца, 111 мм
○ Трещотка бесшаговая для вставок (бит)	2745	Ø 40 мм
○ Отвертка-вороток	213312DF	300 мм
○ Вставка-держатель торцевых головок 1/4" ▶ 1/4"	7702-25	25 мм
○ Вороток скользящий Т-типа	2571-45	115 мм
○ Удлинитель	2221	50, 100, 150 мм
○ Кардан	2792	36 мм
○ Держатель вставок (бит) 1/4"	2142	25 мм

Вставки (биты) 1/4"

● HEX	1025H	H3, H4, H5, H6, H7, H8, H10
● TORX	1025T	T10, T15, T20, T25, T27, T30, T40
● TORX TR	1025U	T10H, T15H, T20H, T25H, T27H, T30H, T40H
● PHILLIPS	1025P	PH1, PH2, PH3
● POZIDRIV	1025P	PZ1, PZ2, PZ3
○ SLOTTED	1025S	3, 4.5, 5, 6.5, 8

Пластиковый (ABS) кейс: 389×185×66 мм



2565MRV 1/4"

65
предметов
2.67 кг

Головки торцевые и принадлежности 1/4"

○ Короткие 6-гранные	2335M	4, 4.5, 5, 5.5, 6–14 мм
○ Глубокие 6-гранные	2235M	4, 4.5, 5, 5.5, 6–14 мм
○ Е-стандарт	2375M	E4, E5, E6, E7, E8
○ Трещотка флажковая для головок и вставок (бит)	276A-04G	72 зубца, 111 мм
○ Кардан	2792	36 мм
○ Удлинитель	2221	50, 100, 150 мм
○ Переходник 1/4" ▶ 3/8"	2813	26 мм

Насадки торцевые 1/4"

● HEX	2015MX	3, 4, 5, 6, 8 мм
● TORX	2013X	T8, T9, T10, T15, T20, T25, T27, T30, T40
● PHILLIPS	2011X	PH1, PH2
● POZI	2018X	PZ1, PZ2
○ SLOTTED	2012X	3.5, 5.5, 8 мм

Вставки (биты)

● TORX	1025T	T6, T7
● SPLINE	1025M	M4, M5, M6, M8, M10

Пластиковый (ABS) кейс: 289×230×66 мм

3513MR 3/8"



13
предметов
0.52 кг

Головки торцевые 3/8"

○ Короткие 6-гранные 7–19 мм	3335M	○ Короткие 12-гранные 7–19 мм	3330M
------------------------------	-------	-------------------------------	-------

3508MR10 3/8"

8
предметов
1.0 кг



Головки торцевые 3/8"

○ Глубокие 6-гранные	3235M	10–14, 16–17, 19 мм
----------------------	-------	---------------------

3508MR 3/8"

8
предметов
1.0 кг



Головки торцевые 3/8"

○ Глубокие 6-гранные	3235M	10–14, 16–17, 19 мм
----------------------	-------	---------------------

Металлический кейс: 203×79×41 мм

3106PR 3/8"

6
предметов
0.28 кг



Головки торцевые 3/8"

● Короткие Е-стандарт	3375M	E8, E10, E12, E14, E16, E18
-----------------------	-------	-----------------------------

3121PR 3/8"

11
предметов
0.32 кг



Головки торцевые 3/8"

● Короткие Е-стандарт	3375M	E4, E5, E6, E7, E8, E10, E11, E12, E14, E16, E18
-----------------------	-------	--

3523MR 3/8"

22
предмета
2.8 кг



Головки торцевые и принадлежности 3/8"

○ Короткие 6-гранные 6–17, 19–22 мм	3335M	○ Короткие 12-гранные 6–17, 19–22 мм	3330M
○ Трещотка флажковая	3779-08F	○ Трещотка флажковая	32 зубца, 200 мм
○ Вороток с шарниром	3452-08F	○ Вороток с шарниром	205 мм
○ Вороток скользящий Т-типа	3571-08	○ Вороток скользящий Т-типа	200 мм
○ Кардан	3792	○ Кардан	56.5 мм
○ Удлинитель	3221	○ Удлинитель	75, 150 мм

Металлический кейс: 372×153×40 мм

3527MR 3/8"

26
предметов
2.4 кг



Головки торцевые и принадлежности 3/8"

○ Короткие 6-гранные 7–19 мм	3335M	○ Короткие 12-гранные 7–19 мм	3330M
○ Глубокие 6-гранные	3235M	○ Глубокие 6-гранные	8, 10–14, 16–17, 19 мм
○ Трещотка флажковая	3779-08F	○ Трещотка флажковая	32 зубца, 200 мм
○ Переходник 3/8" ▶ 1/4"	3812	○ Переходник 3/8" ▶ 1/4"	25 мм
○ Кардан	3792	○ Кардан	56.5 мм
○ Удлинитель	3221-03	○ Удлинитель	75 мм

Металлический кейс: 318×147×46 мм

НАБОРЫ ТОРЦЕВЫХ ГОЛОВОК

3116PR 3/8"

6 предметов
0.39 кг



Головки торцевые 3/8"

Глубокие E-стандарт	3275M	E8, E10, E12, E14, E16, E18
---------------------	-------	-----------------------------

3520MR02 3/8"

3020MR02 3/8"

20 предметов
2.8 кг



Головки торцевые и принадлежности 3/8"

Короткие 6-гранные 3335M 6-14, 17, 19, 21, 23 мм	Короткие 12-гранные 3330M 6-14, 17, 19, 21-22 мм
Свечная 6-гранная 363521 21 мм	Свечная 12-гранная 363021 21 мм
Трещотка флажковая 3779-08F	32 зубца, 200 мм
Вороток с шарниром 3452-08G	205 мм
Вороток скользящий T-типа 3571-08	200 мм
Кардан 3792	56.5 мм
Удлинитель 3221	75, 150 мм

Металлический кейс: 372×153×40 мм

3534MR 3/8"

3034MR 3/8"

36 предметов
3.1 кг



Головки торцевые и принадлежности 3/8"

Короткие 6-гранные 3335M 6-11, 13-14, 17, 19 мм	Короткие 12-гранные 3330M 6-11, 13-14, 17, 19 мм
Короткие E-стандарт 3375M	E4, E5, E6, E7, E8, E10, E12, E14, E16, E18
Трещотка флажковая 3779-08G	32 зубца, 200 мм
Вороток с шарниром 3452-10F	250 мм
Вороток скользящий T-типа 3571-08	200 мм
Кардан 3792	56.5 мм
Удлинитель 3221	75, 150 мм

Насадки торцевые 3/8"

TORX 3023	T8, T9, T10, T15, T20, T25, T27, T30, T40, T45
-----------	--

Металлический кейс: 372×153×40 мм

3036CR 3/8"

36 предметов
3.27 кг



Головки торцевые и принадлежности 3/8"

Короткие 12-гранные 3330M	6-17, 19-22 мм
Короткие 12-гранные 3330S	1/4", 5/16", 11/32", 3/8", 7/16", 15/32", 1/2", 9/16", 19/32", 5/8", 11/16", 3/4", 13/16", 7/8"
Трещотка флажковая 3769-08F	32 зубца, 200 мм
Вороток с шарниром 3452-10F	250 мм
Вороток скользящий T-типа 3571-08	200 мм
Кардан 3792	56.5 мм
Удлинитель 3221	75, 150 мм

Металлический кейс: 372×153×40 мм

3523MRV11 3/8"

3023MRV11 3/8"

23 предмета
2.4 кг



Головки торцевые и принадлежности 3/8"

Короткие 6-гранные 3335M 6-19, 21-22, 24 мм	Короткие 12-гранные 3330M 6-19, 21-22, 24 мм
Трещотка флажковая 3771-08G	32 зубца, 200 мм
Вороток скользящий T-типа 3571-08	200 мм
Вороток с шарниром 3453-08F	200 мм
Удлинитель с шаровым окончанием 15°	75, 150 мм
Кардан 3792	56.5 мм

Пластиковый (ABS) кейс: 389×185×66 мм

3533MRV 3/8"

3033MRV 3/8"

33 предмета
3.4 кг

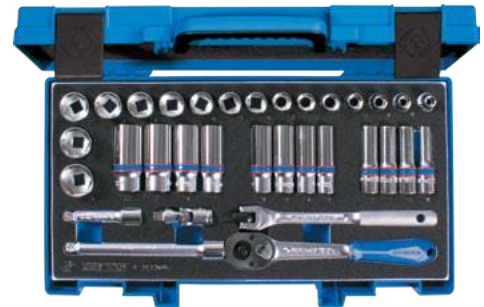

Головки торцевые и принадлежности 3/8"

Короткие 6-гранные 3335M 7-19, 21-22, 24 мм	Короткие 12-гранные 3330M 7-19, 21-22, 24 мм
Глубокие 6-гранные 3235M 8, 10-17, 19, 21-22 мм	Глубокие 12-гранные 3230M 8, 10-17, 19, 21-22 мм
Трещотка флажковая 3771-08G	32 зубца, 200 мм
Вороток с шарниром 3453-08F	200 мм
Удлинитель с шар. окончанием 15° двухпозиционные	75, 150 мм
Кардан 3792	56.5 мм

Пластиковый (ABS) кейс 389×230×66 мм

3545MRV 3/8"

45 предметов
2.47 кг



Головки торцевые и принадлежности 3/8"

Короткие 6-гранные 3335M	6-22, 24, мм
Короткие E-стандарт 3375M	E4, E5, E6, E7, E8, E10, E11, E12, E14, E16, E18
Трещотка флажковая 3771-08G	32 зубца, 200 мм
Вороток скользящий T-типа 3571-08	200 мм
Вороток с шарниром 3453-08F	200 мм
Удлинитель с шар. окончанием 15° двухпозиционные	75, 150 мм
Кардан 3792	56.5 мм

Насадки торцевые 3/8"

TORX 3023	T8, T9, T10, T15, T20, T25, T27, T30, T40, T45, T50
-----------	---

Пластиковый (ABS) кейс 389×230×66 мм

НАБОРЫ ТОРЦЕВЫХ ГОЛОВОК

4106PR 1/2"

6 предметов
0.44 кг



Головки торцевые и принадлежности 1/2"

Короткие E-стандарт	4375M	E10, E12, E14, E16, E18, E20
---------------------	-------	------------------------------

4510MR 1/2"

8 предметов
0.64 кг



Головки торцевые 1/2"

Короткие 6-гранные	4335M	10, 12-14, 17, 19, 21-22 мм	Короткие 12-гранные	4330M	10, 12-14, 17, 19, 21-22 мм
--------------------	-------	-----------------------------	---------------------	-------	-----------------------------

4308MR11 1/2"

8 предметов
0.64 кг



Головки торцевые 1/2"

Глубокие 6-гранные	4235M	12-14, 17, 19, 21-22, 24 мм	Глубокие 12-гранные	4230M	12-14, 17, 19, 21-22, 24 мм
--------------------	-------	-----------------------------	---------------------	-------	-----------------------------

4308MR05 1/2"

8 предметов
1.93 кг



Головки торцевые 1/2"

Глубокие 6-гранные	4235M	12-14, 17, 19, 21-22, 24 мм	Глубокие 12-гранные	4230M	12-14, 17, 19, 21-22, 24 мм
--------------------	-------	-----------------------------	---------------------	-------	-----------------------------

Металлический кейс: 246×103×38 мм

4312MR8 1/2"

12 предметов
0.87 кг



Головки торцевые 1/2"

Короткие 6-гранные	4335M	10-19, 22, 24 мм
--------------------	-------	------------------

4311MR 1/2"

11 предметов
1.92 кг



Головки торцевые и принадлежности 1/2"

Короткие 6-гранные	4335M	10-11, 13-15, 17-19 мм	Короткие 12-гранные	4330M	8-19, 21-22, 24, 27, 30, 32 мм
Трещотка дисковая	4725-10GR	45 зубца, 250 мм	Трещотка флажковая с кнопкой	4771-10GR	32 зубца, 262 мм
Вороток скользящий T-типа	4572-10	250 мм	Вороток скользящий T-типа	4572-10	250 мм
Удлинитель	4251-05R	125 мм	Кардан	4791R	77.5 мм
			Удлинитель	4251R	125, 250 мм

4501MR 1/2"

15 предметов
3.4 кг



Головки торцевые и принадлежности 1/2"

Короткие 6-гранные	4335M	8, 10-14, 17, 19, 21-22, 24, 27 мм	Трещотка флажковая	4779-10FR	32 зубца, 250 мм
--------------------	-------	------------------------------------	--------------------	-----------	------------------

Металлический кейс: 392×90×50 мм

4315MR 1/2"

15 предметов
3.8 кг



Головки торцевые 1/2"

Глубокие 6-гранные	4235M	10-17, 19, 21-22, 24, 27, 30, 32 мм	Глубокие 12-гранные	4230M	10-17, 19, 21-22, 24, 27, 30, 32 мм
--------------------	-------	-------------------------------------	---------------------	-------	-------------------------------------

Металлический кейс: 445×135×50 мм

4528MR90 1/2"

23 предмета
4.9 кг



Головки торцевые и принадлежности 1/2"

Короткие 6-гранные	4335M	10-24, 27, 30, 32 мм	Короткие 12-гранные	4330M	10-24, 27, 30, 32 мм
Трещотка флажковая	4779-10GR	32 зубца, 262 мм	Вороток скользящий T-типа	4572-10	250 мм
Удлинитель	4251R	125, 250 мм	Кардан	4791R	77.5 мм

Металлический кейс: 445×187×50 мм

4523MRV01 1/2"

23 предмета
3.88 кг



Головки торцевые и принадлежности 1/2"

Короткие 6-гранные	4335M	8-19, 21-22, 24, 27, 30, 32 мм	Короткие 12-гранные	4330M	8-19, 21-22, 24, 27, 30, 32 мм
Трещотка флажковая с кнопкой	4771-10GR	32 зубца, 262 мм	Вороток скользящий T-типа	4572-10	250 мм
Удлинитель	4251R	125, 250 мм	Кардан	4791R	77.5 мм

Пластиковый (ABS) кейс: 389×230×66 мм

НАБОРЫ ТОРЦЕВЫХ ГОЛОВОК

4531MR

1/2"

4031MR

1/2"

23
предмета
5.2 кг



Головки торцевые и принадлежности 1/2"

○ Короткие 6-гранные 10–24, 27, 30, 32 мм	4335M	○ Короткие 12-гранные 10–24, 27, 30, 32 мм	4330M
Трещотка флажковая	4779-10GR	32 зубца, 262 мм	
Вороток с шарниром	4452-15FR	375 мм	
Кардан	4791R	77.5 мм	
Удлинитель	4251R	125, 250 мм	

Металлический кейс: 445×187×50 мм

4325MR

1/2"

24
предмета
5.32 кг



Головки торцевые и принадлежности 1/2"

○ Короткие 6-гранные 10–24, 27, 30, 32 мм	4335M	○ Короткие 12-гранные 10–24, 27, 30, 32 мм	4330M
Трещотка флажковая	4779-10GR	32 зубца, 262 мм	
Вороток скользящий Т-типа	4572-12	250 мм	
Кардан	4791R	77.5 мм	
Удлинитель	4251R	125, 250 мм	
Коловорот	4311-16G	410 мм	

Металлический кейс: 445×187×50 мм

4324MR

1/2"

4224MR

1/2"

24
предмета
4.82 кг



Головки торцевые и принадлежности 1/2"

○ Короткие 6-гранные 10–24, 27, 30, 32 мм	4335M	○ Короткие 12-гранные 10–24, 27, 30, 32 мм	4330M
Трещотка флажковая	4768-10F	32 зубца, 250 мм	
Вороток с шарниром	4452-18FR	450 мм	
Вороток скользящий Т-типа	4572-12	300 мм	
Кардан	4791R	77.5 мм	
Удлинитель	4251R	125, 250 мм	

Металлический кейс: 445×187×50 мм

7120PR

1/2"

3/8"

20
предметов
1.79 кг



Головки и насадки торцевые 1/2"

⊛ Короткие Е-стандарт	4375M	Е12, Е14, Е16, Е18, Е20
Переходник 1/2" ▶ 3/8"	4813	-
Насадки TORX	4023	T30, T40, T45, T50, T55

Головки и насадки торцевые 3/8"

⊛ Короткие Е-стандарт	3375M	Е6, Е7, Е8, Е10
Насадки TORX	3023	T10, T15, T20, T25, T27

Металлический кейс: 296×130×41 мм

4533MR03

1/2"

4033MR03

1/2"

24
предмета
5.5 кг



Головки торцевые и принадлежности 1/2"

○ Короткие 6-гранные 10–24, 27, 30, 32 мм	4335M	○ Короткие 12-гранные 10–24, 27, 30, 32 мм	4330M
Вороток скользящий Т-типа	4573-10R	250 мм	
Рычаг телескопический с фиксатором	4121-11GR	295 мм	
Вороток L-типа 105°	4583-12R	300 мм	
Удлинитель с шаровым окончанием 15°	4223-02R	50 мм	
Кардан	4791R	77.5 мм	

Металлический кейс: 445×187×50 мм

4534MR06

1/2"

4034MR06

1/2"

33
предмета
7.5 кг



Головки торцевые и принадлежности 1/2"

○ Короткие 6-гранные 8–30, 32 мм	4335M	○ Короткие 12-гранные 8–30, 32 мм	4330M
○ Свечная 12-гранная с резиновым фиксатором	463014RC	14 мм	
○ Свечная 12-гранная с резиновым фиксатором	463016R	16 мм	
Трещотка флажковая	4779-10GR	32 зубца, 262 мм	
Вороток с шарниром	4452-18FR	450 мм	
Вороток скользящий Т-типа	4572-12	300 мм	
Кардан	4791R	77.5 мм	
Удлинитель	4251R	75, 125, 250 мм	

Металлический кейс: 475×295×60 мм

7112PR

1/2"

3/8"

12
предметов
0.76 кг



Головки торцевые 1/2"

⊛ Короткие Е-стандарт	4375M	Е10, Е12, Е14, Е16, Е18, Е20
-----------------------	-------	------------------------------

Головки торцевые и принадлежности 3/8"

⊛ Короткие Е-стандарт	3375M	Е4, Е5, Е6, Е8
Вороток скользящий Т-типа	3571-08	200 мм
Переходник 3/8" ▶ 1/4"	3812	25 мм

7113PR

1/2"

3/8"

12
предметов
0.61 кг



Головки торцевые 1/2"

⊛ Короткие Е-стандарт	4375M	Е10, Е12, Е14, Е16, Е18, Е20
-----------------------	-------	------------------------------

Головки торцевые 3/8"

⊛ Короткие Е-стандарт	3375M	Е4, Е5, Е6, Е7, Е8, Е11
-----------------------	-------	-------------------------

НАБОРЫ ТОРЦЕВЫХ ГОЛОВОК

9033CR

1/2" 3/8" 1/4"



135
предметов
11.6 кг

Головки торцевые и принадлежности 1/2"

○ Короткие 12-гранные	4330M	8–28, 30, 32 мм
○ Короткие 12-гранные	4330S	3/8", 7/16", 1/2", 9/16", 5/8", 11/16", 3/4", 13/16", 7/8", 15/16", 1", 1-1/8", 1-3/16", 1-1/4"
○ Свечная 6-гранная	463516R	16 мм
○ Свечная 12-гранная	463021R	21 мм
Трещотка флажковая	4768-10F	32 зубца, 250 мм
Вороток скользящий Т-типа	4572-10	250 мм
Удлинитель	4251R	125, 250 мм
Кардан	4791R	77.5 мм
Спин-диск вспомогательный		-

Головки торцевые и принадлежности 3/8"

○ Короткие 12-гранные	3330M	8–22 мм
Трещотка флажковая	3769-08F	32 зубца, 200 мм
Кардан	3792	56.5 мм
Переходник 3/8" ▶ 1/4"	3812	25 мм
Удлинитель	3221	75, 150 мм
Спин-диск вспомогательный	3840	-

Головки торцевые и принадлежности 1/4"

○ Короткие 6-гранные	2335M	4, 4.5, 5, 5.5, 6–13 мм
○ Короткие 6-гранные	2335S	5/32", 3/16", 7/32", 1/4", 9/32", 5/16", 11/32", 3/8", 7/16", 1/2"
○ Глубокие 6-гранные	2235M	4, 4.5, 5, 5.5, 6–13 мм
○ Глубокие 6-гранные	2235S	5/32", 3/16", 7/32", 1/4", 9/32", 5/16", 11/32", 3/8", 7/16", 1/2"
Вороток с шарниром	2452-05F	125 мм
Рычаг для 2452-05F	2561	115 мм
Вороток скользящий Т-типа	2571-45	115 мм
Отвертка-вороток	2178AE	150 мм
Удлинитель	2221	50, 100 мм

Вставки (биты) 1/4"

● HEX	2015MX	H3, H4, H5, H6, H8, H10 мм
● HEX	2015SX	1/8", 3/16", 7/32", 1/4", 5/16", 3/8"
⊕ PHILLIPS	2011X	PH1, PH2, PH3, PH4

Вспомогательный инструмент

● HEX L-типа	1115-03	H1.5, H2, H2.5
--------------	---------	----------------

Металлический кейс: 450×370×56 мм

9563MR01

1/2"

9063MR01

1/2"

3/8"

3/8"

1/4"

1/4"



62
предмета
7.5 кг

Головки торцевые и принадлежности 1/2"

○ Короткие 6-гранные 12–24, 27, 30, 32 мм	4335M	○ Короткие 12-гранные 12–24, 27, 30, 32 мм	4330M
Трещотка дисковая	4755-10G	72 зубца, 262 мм	
Вороток скользящий Т-типа	4572-12	300 мм	
Кардан	4791R	77.5 мм	
Удлинитель	4251-06R	150 мм	

Головки торцевые и принадлежности 3/8"

○ Короткие 6-гранные 8–15, 17, 19 мм	3335M	○ Короткие 12-гранные 8–15, 17, 19 мм	4330M
Свечная 6-гранная 21 мм	363521	Свечная 12-гранная 21 мм	363021
○ Глубокие 6-гранные 10, 13, 17, 19 мм	3235M		
Трещотка флажковая	3779-08G	32 зубца, 200 мм	
Вороток скользящий Т-типа	3571-08	200 мм	
Кардан	3792	56.5 мм	
Переходник 3/8" ▶ 1/4"	3812	25 мм	
Удлинитель	3221-06	150 мм	

Головки торцевые и принадлежности 1/4"

○ Короткие 6-гранные	2335M	4, 4.5, 5–12 мм
Вороток скользящий Т-типа	2571-45	115 мм
Удлинитель	2221-04	100 мм

Насадки торцевые 3/8"

● HEX	3025	H4, H5, H6, H8, H10
● TORX	3023	T20, T25, T27, T30, T40

Металлический кейс: 476×282×57 мм

9564MR

1/2"

3/8"

1/4"



62
предмета
7.5 кг

Головки торцевые и принадлежности 1/2"

○ Короткие 6-гранные 12–24, 27, 30, 32 мм	4335M	
○ Свечная 12-гранная	463016R	16 мм
○ Свечная 6-гранная	463521R	21 мм
● Короткие E-стандарт	4375M	E10, E12, E14, E16, E18
Трещотка дисковая	4755-10G	72 зубца, 262 мм
Вороток скользящий Т-типа	4572-12	300 мм
Кардан	4791R	77.5 мм
Удлинитель	4251-06R	150 мм

Головки торцевые и принадлежности 3/8"

○ Короткие 6-гранные 8–15, 17, 19 мм	3335M	
○ Глубокие 6-гранные 8–15, 17, 19 мм	3235M	
Трещотка флажковая	3779-08G	32 зубца, 200 мм
Кардан	3792	56.5 мм
Удлинитель	3221-06	150 мм

Головки торцевые и принадлежности 1/4"

○ Короткие 6-гранные 4, 4.5, 5, 6–12 мм	2335M	
Трещотка дисковая	2755-55G	72 зубца, 144 мм
Кардан	2792	36 мм
Удлинитель	2221-04	100 мм

Насадки торцевые 3/8"

● TORX	3023	T20, T25, T27, T30, T40
--------	------	-------------------------

Металлический кейс: 476×282×57 мм

НАБОРЫ ТОРЦЕВЫХ ГОЛОВОК

6314MR
3/4"
6014MR
3/4"
14 предметов
13.5 кг

Головки торцевые и принадлежности 3/4"

Короткие 6-гранные	6335M	Короткие 12-гранные	6330M
22, 24, 27, 30, 32, 36, 38, 41, 46, 50 мм		22, 24, 27, 30, 32, 36, 38, 41, 46, 50 мм	
Трещотка флажковая	6779-20F	24 зубца, 500 мм	
Вороток скользящий Т-типа	6572-20	500 мм	
Удлинитель	6251	200, 400 мм	

Металлический кейс: 537×177×78 мм

6226CR
3/4"
26 предметов
17.2 кг

Головки торцевые и принадлежности 3/4"

Короткие 12-гранные	6330M	22, 24, 27, 30, 32, 36, 38, 41, 46, 50 мм
Короткие 12-гранные	6330S	7/8", 15/16", 1", 1-1/8", 1-3/16", 1-5/16", 1-3/8", 1-7/16", 1-5/8", 1-3/4", 1-7/8", 2"
Вороток с шарниром	6452-18F	450 мм
Вороток скользящий Т-типа	6572-20	500 мм
Удлинитель	6251	110, 200 мм

Металлический кейс: 537×177×78 мм

6316MR
3/4"
6016MR
3/4"
16 предметов
14.2 кг

Головки торцевые и принадлежности 3/4"

Короткие 6-гранные	6335M	Короткие 12-гранные	6330M
21-24, 27, 30, 32, 36, 38, 41, 46, 50 мм		21-24, 27, 30, 32, 36, 38, 41, 46, 50 мм	
Трещотка флажковая	6779-20F	24 зубца, 500 мм	
Вороток скользящий Т-типа	6572-20	500 мм	
Удлинитель	6251	200, 400 мм	

Металлический кейс: 537×177×78 мм

6224CR
3/4"
26 предметов
17.9 кг

Головки торцевые и принадлежности 3/4"

Короткие 12-гранные	6330M	22, 24, 27, 30, 32, 36, 38, 41, 46, 50 мм
Короткие 12-гранные	6330S	1", 1-1/8", 1-1/4", 1-5/16", 1-3/8", 1-7/16", 1-1/2", 1-5/8", 1-3/4", 2"
Трещотка флажковая	6779-20F	24 зубца, 500 мм
Вороток скользящий Т-типа	6572-20	500 мм
Удлинитель	6251	200, 400 мм

Металлический кейс: 537×177×78 мм

6323MR
3/4"
6023MR
3/4"
23 предмета
16.5 кг

Головки торцевые и принадлежности 3/4"

Короткие 6-гранные	6335M	Короткие 12-гранные	6330M
21-24, 26-30, 32, 34-36, 38, 41, 46, 50 мм		21-24, 26-30, 32, 34-36, 38, 41, 46, 50 мм	
Трещотка флажковая	6779-20F	24 зубца, 500 мм	
Вороток скользящий Т-типа	6572-20	500 мм	
Кардан	6791	108 мм	
Удлинитель	6251	200, 400 мм	

Металлический кейс: 537×177×78 мм

8015MR
1"
14 предметов
31.1 кг

Головки торцевые и принадлежности 1"

Короткие 12-гранные	8330M	36, 41, 46, 50, 55, 60, 65, 70, 75, 80 мм
Трещотка флажковая	8779-32F	24 зубца, 800 мм
Вороток скользящий Т-типа	8572-25	625 мм
Удлинитель	8251	200, 400 мм

Металлический кейс: 660×205×108 мм



КЛЮЧИ



КЛЮЧИ И НАБОРЫ КЛЮЧЕЙ

Ключи комбинированные

1060

1071

▪ Сталь Cr-V

№	Размер, мм	L, мм	Вес, кг
1060-55	5,5	105	0.016
1060-06	6	105	0.018
1060-07	7	115	0.020
1060-08	8	125	0.025
1060-09	9	135	0.034
1060-10	10	145	0.039
1060-11	11	155	0.046
1060-12	12	165	0.056
1060-13	13	175	0.069
1060-14	14	185	0.080
1060-15	15	195	0.093
1060-16	16	205	0.111
1060-17	17	215	0.119
1060-18	18	225	0.138
1060-19	19	235	0.158
1060-20	20	245	0.182
1060-21	21	255	0.203

№	Размер, мм	L, мм	Вес, кг
1060-22	22	265	0.225
1060-23	23	275	0.251
1060-24	24	285	0.287
1060-25	25	295	0.326
1060-26	26	305	0.344
1060-27	27	315	0.371
1060-28	28	325	0.387
1060-29	29	335	0.456
1060-30	30	345	0.514
1060-32	32	365	0.557
1071-33	33	420	0.765
1071-34	34	420	0.745
1071-35	35	430	0.960
1071-36	36	430	0.960
1071-38	38	455	1.155
1071-41	41	495	1.402

№	Размер, мм	L, мм	Вес, кг
1071-42	42	495	1.394
1071-44	44	500	1.479
1071-46	46	500	1.515
1071-48	48	565	2.550
1071-50	50	565	2.550
1071-55	55	616	2.520
1071-60	60	657	3.000
1071-65	65	678	3.300
1071-70	70	715	5.760
1071-75	75	715	5.770
1071-80	80	745	7.700
1071-85	85	745	7.700

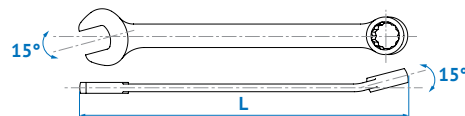

1207MR

Чехол из нейлона

7 предметов
0.717 кг



Комплектация
10–14, 17, 19 мм

1208MR

Чехол из нейлона

8 предметов
0.95 кг



Комплектация
10–14, 17, 19, 22 мм

1211MR

Чехол из нейлона

11 предметов
1.331 кг

1211MRN

Чехол из теторона



Комплектация
8–14, 17, 19, 22, 24 мм

1212MR

Чехол из нейлона

12 предметов
1.281 кг



Комплектация
8–17, 19, 22 мм

1212MR01

Чехол из нейлона

12 предметов
3.23 кг



Комплектация
6, 8, 10, 12–14, 17, 19, 24, 27, 30, 32 мм

1214MR

Чехол из нейлона

14 предметов
3.18 кг

1214MRN

Чехол из теторона



Комплектация
10–14, 16, 17, 19, 21, 22, 24, 27, 30, 32 мм

1215MRN01

Чехол из нейлона

1215MR01

Чехол из теторона

14 предметов
1.93 кг



Комплектация
8, 10–19, 21, 22, 24 мм

1215MRN02

Чехол из теторона

15 предметов
2.95 кг



Комплектация
6–8, 10–14, 17, 19, 22, 24, 27, 30, 32 мм

1296MRN

Чехол из теторона

6 предметов
8.87 кг



Комплектация
34, 36, 38, 41, 46, 50 мм

1218MR01

Чехол из нейлона

1218MRN

Чехол из теторона

18 предметов
2.34 кг

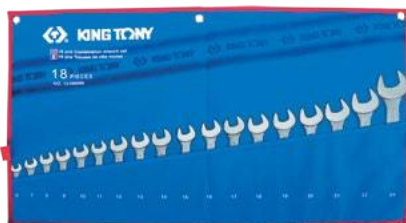

Комплектация
6–22, 24 мм

1226MR

Чехол из нейлона

1226MRN

Чехол из теторона

26 предметов
5.68 кг



Комплектация
6–30, 32 мм

Ключи комбинированные с усиленным рожком удлиненные

1061

- Усиленный профиль корпуса ключа
- Выступ накидной части позволяет подобраться к крепежу в углублении
- Сталь Cr-V



№	Размер, мм	Длина, мм	Вес, кг
1061-06	6	128	0.020
1061-07	7	148	0.028
1061-08	8	148	0.028
1061-09	9	167	0.045
1061-10	10	167	0.045
1061-11	11	186	0.055
1061-12	12	196	0.065
1061-13	13	205	0.080
1061-14	14	223	0.097
1061-15	15	233	0.120
1061-16	16	243	0.135

№	Размер, мм	Длина, мм	Вес, кг
1061-17	17	262	0.165
1061-18	18	272	0.190
1061-19	19	281	0.210
1061-20	20	301	0.260
1061-21	21	301	0.260
1061-22	22	319	0.305
1061-23	23	319	0.305
1061-24	24	338	0.380
1061-25	25	358	0.443
1061-26	26	358	0.437
1061-27	27	383	0.523

№	Размер, мм	Длина, мм	Вес, кг
1061-28	28	383	0.507
1061-29	29	408	0.621
1061-30	30	408	0.630
1061-32	32	433	0.778

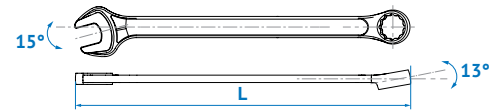

12C7MRN01

Чехол из теторона



7 предметов
0.77 кг

Комплектация
8, 10, 12–14, 17, 19 мм

12C8MRN

Чехол из теторона



8 предметов
0.77 кг

Комплектация
6–13 мм

12A08MRS

Раскладной пластиковый (ABS) держатель



8 предметов
1.18 кг

Комплектация
8, 10–14, 17, 19 мм

12A0MRN

Чехол из теторона



10 предметов
1.35 кг

Комплектация
10–19 мм

12A1MRN

Чехол из теторона



11 предметов
2.07 кг

Комплектация
8, 10, 12–14, 16–19, 22, 24 мм

12A2MRS02

Раскладной пластиковый (ABS) держатель



12 предметов
1.8 кг

Комплектация
8, 10–19, 22 мм

12A4MRN

Чехол из теторона



14 предметов
2.44 кг

Комплектация
8, 10–19, 21, 22, 24 мм

12B4MRN

Чехол из теторона



24 предметов
7.0 кг

Комплектация
6, 8, 10–30, 32 мм

КЛЮЧИ И НАБОРЫ КЛЮЧЕЙ

Ключи комбинированные с усиленным рожком

1062

• Сталь Cr-V

№	Размер, мм	L, мм	Вес, кг
1062-06	6	105	18
1062-07	7	115	20
1062-08	8	125	25
1062-09	9	135	34
1062-10	10	145	39
1062-11	11	155	46
1062-12	12	165	56
1062-13	13	175	69
1062-14	14	185	80
1062-15	15	195	93

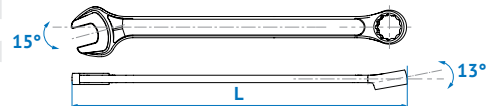

12D12MRS

Раскладной пластиковый (ABS) держатель



12 предметов
1.4 кг

Комплектация
8–14, 16–19, 22 мм

12D09MRN

Чехол из теторона



9 предметов
0.80 кг

Комплектация
8–14, 17, 19 мм

12D10MRN

Чехол из теторона



10 предметов
1.44 кг

Комплектация
8, 10, 12–14, 17, 19, 21, 22, 24 мм

12D13MRN

Чехол из теторона



13 предметов
1.68 кг

Комплектация
6, 8, 10–15, 17, 19, 21, 22, 24 мм

12D14MRN05

Чехол из теторона



14 предметов
1.27 кг

Комплектация
6–19 мм

12D15MRN01

Чехол из теторона



14 предметов
1.96 кг

Комплектация
8, 10–19, 21, 22, 24 мм

12D15MRN

Чехол из теторона



15 предметов
3.32 кг

Комплектация
10–17, 19, 21, 22, 24, 27, 30, 32 мм

12D18MRN

Чехол из теторона



18 предметов
2.36 кг

Комплектация
6–22, 24 мм

12D26MRN

Чехол из теторона



26 предметов
5.6 кг

Комплектация
6–30, 32 мм

Ключи комбинированные укороченные

10D0

• Сталь Cr-V

№	Размер, мм	H, мм	L, мм	Вес, кг
10D0-08	8	4.6	85	0.020
10D0-09	9	4.8	90	0.025
10D0-10	10	4.8	95	0.027
10D0-11	11	5.9	100	0.045
10D0-12	12	6.2	105	0.049

№	Размер, мм	H, мм	L, мм	Вес, кг
10D0-13	13	6.5	110	0.059
10D0-14	14	7.0	115	0.065
10D0-15	15	7.4	120	0.073
10D0-16	16	7.8	125	0.085
10D0-17	17	8.1	130	0.116

№	Размер, мм	H, мм	L, мм	Вес, кг
10D0-18	18	8.6	135	0.123
10D0-19	19	9.0	140	0.135



Ключи комбинированные прямые трещоточные

3731

- Шаг трещотки 5° (72 зубца)
- Сталь Cr-V

№	Размер, мм	Н, мм	L, мм	Вес, кг
373108M	8	4.0	140	0.025
373109M	9	4.4	149	0.035
373110M	10	4.8	158	0.040
373111M	11	5.2	165	0.060
373112M	12	5.5	171	0.075
373113M	13	5.8	178	0.080
373114M	14	6.2	190	0.100
373115M	15	6.5	199	0.115
373116M	16	6.8	208	0.135
373117M	17	7.2	225	0.165
373118M	18	7.7	236	0.195
373119M	19	8.2	247	0.225

№	Размер, мм	Н, мм	L, мм	Вес, кг
373121M	21	9.0	288	0.320
373122M	22	9.0	288	0.340
373124M	24	10	321	0.475
373127M	27	10.5	357	0.580
373130M	30	11.4	401	0.860
373132M	32	12.5	424	1.060

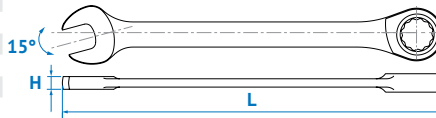

12107MRN

Чехол из теторона



7 предметов
0.917 кг

Комплектация

10–12, 14–15, 17, 19 мм

12107MRN01

Чехол из теторона



7 предметов
0.84 кг

Комплектация

8, 10–13, 17, 19 мм

12112MRN

Чехол из теторона



12 предметов
1.95 кг

Комплектация

8–15, 17, 19, 22, 24 мм

13113MR

13 предметов
1.64 кг



Комплектация

8, 10, 12–14, 16–19 мм

Переходники для вставок (бит) и головок (373202H, 373202R, 373203R, 373204R)

Пластиковый кейс: 300×230×55 мм

Ключи комбинированные трещоточные с флажковым переключателем

373AM

- Шаг трещотки 5° (72 зубца)
- Стопорное кольцо в накидном профиле – главная особенность серии ключей 373AM. Благодаря этой конструкторской находке, теперь нет необходимости «наживлять» крепежное соединение вручную – стопорное кольцо поможет удержать гайку, что очень удобно в труднодоступных местах
- Сталь Cr-V

№	Размер, мм	H1, мм	L, мм	Вес, кг
373A07M	7	4.6	140	0.020
373A08M	8	4.6	140	0.020
373A09M	9	4.9	150	0.025
373A10M	10	5.3	159	0.040
373A11M	11	5.6	165	0.060
373A12M	12	6.0	172	0.075
373A13M	13	6.4	178	0.095
373A14M	14	6.8	191	0.110

№	Размер, мм	H1, мм	L, мм	Вес, кг
373A15M	15	7.0	200	0.120
373A16M	16	7.2	208	0.160
373A17M	17	7.7	226	0.175
373A18M	18	8.2	237	0.205
373A19M	19	8.8	248	0.220
373A22M	22	9.0	290	0.320
373A24M	24	10	323	0.465

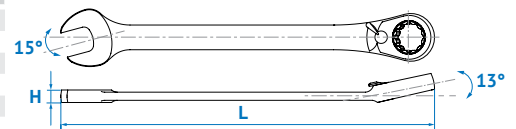

122A07MRN01

Чехол из теторона



7 предметов
0.91 кг

Комплектация

8, 10–13, 17, 19 мм

122A12MRN

Чехол из теторона



12 предметов
1.95 кг

Комплектация

8–15, 17, 19, 22, 24 мм

132A13MR

13 предметов
1.64 кг



Комплектация

8, 10, 12–14, 16–19 мм

Переходники для вставок (бит) и головок (373202H, 373202R, 373203R, 373204R)

Пластиковый кейс: 300×230×55 мм

КЛЮЧИ И НАБОРЫ КЛЮЧЕЙ

Ключи комбинированные с шарниром трещоточные

3730M

- Шаг трещотки 5° (72 зубца)
- Ход шарнира 180°
- Сталь Cr-V



№	Размер, мм	H, мм	L, мм	Вес, кг
373008M	8	4.3	127.0	0.040
373009M	9	4.6	131.5	0.040
373010M	10	5.0	136.0	0.060
373011M	11	5.4	141.0	0.060
373012M	12	5.8	147.5	0.080
373013M	13	6.1	154.0	0.100
373014M	14	6.4	160.0	0.100
373015M	15	6.9	169.0	0.120
373016M	16	7.2	179.0	0.160
373017M	17	7.6	190.0	0.180
373018M	18	8.0	203.0	0.200
373019M	19	8.6	215.0	0.220
373021M	21	9.0	274	0.392
373022M	22	9.0	274	0.392
373024M	24	10.0	296	0.547

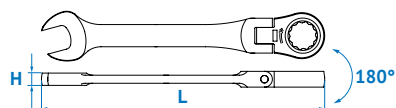

13013MR



13 предметов
1.65 кг

Комплектация

8, 10, 12–14, 16–19 мм
Переходники для вставок (бит) и головок
(373202H, 373202R, 373203R, 373204R)
Пластиковый кейс: 300×230×55 мм

Держатели головок под трещоточный ключ

373202R 1/4"

- Под ключ 10 мм



373203R 3/8"

- Под ключ 13 мм



373204R 1/2"

- Под ключ 19 мм

Держатели вставок (бит) под трещоточный ключ

373202H 1/4"

- Под ключ 10 мм



373225H 5/16"

- Под ключ 13 мм



Ключи накладные прямые трещоточные

3736

- Угол наклона рожка 15°
- Шаг трещотки 5° (72 зубца)
- Сталь Cr-V



№	Размер, мм	H1, мм	H2, мм	L, мм	Вес, кг
37360809M	8×9	6.5	6.9	128	0.042
37361011M	10×11	7.3	7.7	150	0.061
37361013M	10×13	7.3	8.6	150	0.075
37361213M	12×13	8.2	8.6	170	0.088
37361415M	14×15	9.0	9.4	190	0.126
37361618M	16×18	9.9	10.7	210	0.182
37361719M	17×19	10.3	11.2	230	0.206

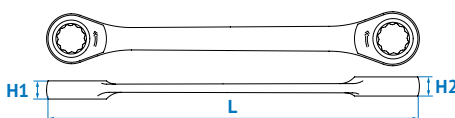

Ключи накладные прямые серии 19CO

- Доступны только в наборах

1CO8MR

Чехол из нейлона



8 предметов
0.79 кг

Комплектация

6×7, 8×9, 10×11, 12×13, 14×15,
16×17, 18×19, 20×22 мм

1C12MR

Чехол из нейлона



12 предметов
2.23 кг

Комплектация

6×7, 8×9, 10×11, 12×13, 14×15, 16×17, 18×19,
20×22, 21×23, 24×26, 25×28, 30×32 мм

Ключи накладные прямые удлиненные

19B0

- Сталь Cr-V

№	Размер, мм	D1, мм	D2, мм	L, мм	Вес, кг
19B00810	8×10	12.5	15	235	0.072
19B01011	10×11	14.3	17	291	0.095
19B01012	10×12	14.3	17	291	0.095
19B01113	11×13	17.8	20.3	328	0.157
19B01214	12×14	17.8	20.3	328	0.157
19B01315	13×15	20.2	23.3	368	0.217
19B01417	14×17	20.2	23.3	368	0.217
19B01618	16×18	23.7	26.6	407	0.284
19B01719	17×19	23.7	26.6	407	0.284
19B01921	19×21	27.5	29.7	415	0.376
19B02224	22×24	31.3	34.0	430	0.482

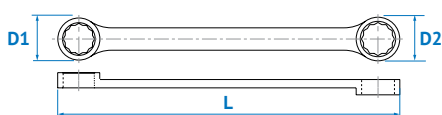

6 предметов
1.81 кг

1FO6MRN

Чехол из теторона



Комплектация

10×11, 12×14, 13×15, 16×18, 17×19, 22×24 мм

Ключи комбинированные с торцевой головкой

1020

- Торцевые головки 12-гранные
- Ход шарнира 180°
- Сталь Cr-V

№	Размер, мм	L, мм	Вес, кг
1020-08	8	170	0.065
1020-09	9	170	0.065
1020-10	10	180	0.075
1020-11	11	188	0.105
1020-12	12	190	0.114
1020-13	13	206	0.140

№	Размер, мм	L, мм	Вес, кг
1020-14	14	225	0.186
1020-15	15	225	0.195
1020-16	16	234	0.234
1020-17	17	234	0.234
1020-18	18	252	0.307
1020-19	19	250	0.307

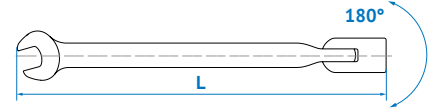

Ключи торцевые с шарнирами

1910

- Ход шарнира 180°
- Сталь Cr-V

№	Размер, мм	L, мм	Вес, кг
19100607	6×7	182	0.072
19100809	8×9	182	0.078
19100810	8×10	185	0.085
19101011	10×11	200	0.115
19101012	10×12	205	0.119
19101213	12×13	220	0.155
19101214	12×14	225	0.175
19101415	14×15	240	0.235
19101417	14×17	244	0.245
19101617	16×17	259	0.330
19101719	17×19	260	0.330

№	Размер, мм	L, мм	Вес, кг
19101819	18×19	275	0.410
19101921	19×21	300	0.535
19102022	20×22	305	0.595
19102123	21×23	305	0.640
19102427	24×27	335	0.775

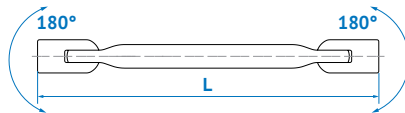

1A06MR

Чехол из нейлона



6 предметов
1.488 кг

Комплектация

8×9, 10×11, 12×13, 14×15, 16×17, 18×19 мм

Чехол из нейлона

Ключи накладные

1970

- Сталь Cr-V

№	Размер, мм	L, мм	Вес, кг
19700607	6×7	168	0.043
19700809	8×9	183	0.062
19700810	8×10	183	0.062
19701011	10×11	198	0.088
19701012	10×12	198	0.088
19701113	11×13	217	0.131
19701213	12×13	217	0.131
19701214	12×14	217	0.131
19701314	13×14	217	0.131
19701415	14×15	239	0.152
19701417	14×17	260	0.186
19701617	16×17	260	0.189
19701719	17×19	292	0.240
19701819	18×19	292	0.240
19701921	19×21	318	0.330
19701922	19×22	318	0.345
19702022	20×22	318	0.330

№	Размер, мм	L, мм	Вес, кг
19702123	21×23	326.5	0.362
19702224	22×24	326	0.362
19702326	23×26	344	0.436
19702426	24×26	329	0.436
19702427	24×27	329	0.436
19702528	25×28	347	0.488
19703032	30×32	362	0.600

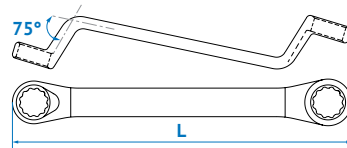

1712MR

Чехол из нейлона

1712MRN

Чехол из теторона



12 предметов
3.7 кг

Комплектация

6×7, 8×9, 10×11, 12×13, 14×15, 16×17, 18×19, 20×22, 21×23, 24×26, 25×28, 30×32 мм

1706MR

Чехол из нейлона



6 предметов
0.8 кг

Комплектация

6×7, 8×9, 10×11, 12×13, 14×15, 16×17 мм

1708MR

Чехол из нейлона



8 предметов
1.43 кг

Комплектация

6×7, 8×9, 10×11, 12×13, 14×15, 16×17, 18×19, 21×23 мм

1710MR

Чехол из нейлона



10 предметов
2.8 кг

Комплектация

6×7, 8×9, 10×11, 12×13, 14×15, 16×17, 18×19, 21×23, 24×27, 30×32 мм

КЛЮЧИ И НАБОРЫ КЛЮЧЕЙ

Ключи торцевые L-образные

1080

- Конический тонкостенный профиль
- Сталь Cr-V

№	Размер, мм	В, мм	Р, мм	Н, мм	С, мм	Л, мм	Вес, кг
1080-06	6	10	7	15	29	105	0.055
1080-07	7	11.5	8	15	30	110	0.060
1080-08	8	13	10	21.5	30	120	0.068
1080-09	9	14	10	22	33	125	0.085
1080-10	10	15	11	25.5	35	131	0.102
1080-11	11	16.5	12	26.5	37	137	0.125
1080-12	12	17.5	12	27	40	144	0.143
1080-13	13	19	14	30	47	152	0.173
1080-14	14	20	14	33	48	160	0.191
1080-15	15	21.5	15	35	50	174	0.236
1080-16	16	22.5	17	39.5	54	185	0.281

№	Размер, мм	В, мм	Р, мм	Н, мм	С, мм	Л, мм	Вес, кг
1080-17	17	24	18	39.5	56	197	0.314
1080-18	18	25	19.5	42	58	211	0.336
1080-19	19	26.5	20.5	45	62	218	0.374
1080-20	20	27.5	21.5	45	63	220	0.445
1080-21	21	29	23.5	45	65	230	0.495
1080-22	22	30	23.5	45	67	245	0.530
1080-23	23	31.5	24.5	45	74	255	0.610
1080-24	24	32.5	24.5	45	77	265	0.670
1080-25	25	34	24.5	50	79	275	0.780
1080-26	26	35	25.5	50	80	285	0.805
1080-27	27	36.5	27.5	55	84	295	0.975

№	Размер, мм	В, мм	Р, мм	Н, мм	С, мм	Л, мм	Вес, кг
1080-28	28	37.5	27.5	55	86	315	0.105
1080-29	29	39	28.5	65	90	320	0.160
1080-30	30	40	28.5	65	93	330	1.290
1080-32	32	42.5	28.5	65	95	355	1.410

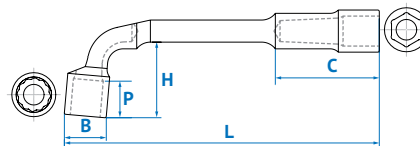

1808MR

Чехол из нейлона



8 предметов
1.484 кг

Комплектация
8, 10–14, 17, 19 мм

1812MR

Чехол из нейлона



12 предметов
3.38 кг

Комплектация
8, 10–14, 16–19, 22, 24 мм

1826MR

Картонная коробка



26 предметов
15.0 кг

Комплектация
6–30, 32 мм

Ключи накладные усиленные

10C0

- Сталь Cr-V

№	Размер, мм	Л, мм	Вес, кг
10C0-24	24	178	0.450
10C0-27	27	188	0.500
10C0-30	30	198	0.580
10C0-32	32	233	0.810
10C0-36	36	241	0.870
10C0-41	41	260	1.100



№	Размер, мм	Л, мм	Вес, кг
10C0-46	46	277	1.400
10C0-50	50	287	1.600
10C0-55	55	298	1.800
10C0-60	60	345	2.800
10C0-65	65	356	3.200

Рычаги-удлинители для серии 10C0

№	Под ключ, мм	Внутр. Ø, мм	Длина, мм	Вес, кг
111946	24, 27, 30	19	460	1.050
112261	32, 36, 41	22	610	1.450
112576	46, 50, 55	25	760	2.400
113086	60, 65	30	860	2.610

Ключи T-образные

1185

- Сталь Cr-V

№	Размер, мм	ℓ, мм	Л, мм	Вес, кг
118508M	8	200	250	0.186
118509M	9	200	250	0.231
118510M	10	200	250	0.228



№	Размер, мм	ℓ, мм	Л, мм	Вес, кг
118511M	11	200	250	0.234
118512M	12	250	250	0.386
118513M	13	250	300	0.421

№	Размер, мм	ℓ, мм	Л, мм	Вес, кг
118514M	14	250	300	0.429
118517M	17	300	300	0.710
118519M	19	300	300	0.725

Ключи накладные силовые ударные

10B0

- Сталь Cr-V / фосфатированное покрытие
- Утолщение рабочей области: использование ключа под действием больших нагрузок
- Укороченная конструкция рукоятки: работа в местах с ограниченным доступом

№	Размер, мм	Л, мм	Н, мм	Вес, кг
10B0-24	24	162	16	0.239
10B0-26	26	180	17	0.247
10B0-27	27	180	17	0.247
10B0-30	30	190	18	0.354
10B0-32	32	190	18	0.404
10B0-36	36	205	19	0.499
10B0-41	41	230	21	0.658
10B0-46	46	240	23	0.886
10B0-50	50	253	24	1.096
10B0-55	55	265	25	1.357

№	Размер, мм	Л, мм	Н, мм	Вес, кг
10B0-60	60	280	26	1.654
10B0-65	65	298	27	1.865
10B0-70	70	330	33	2.868
10B0-75	75	330	34	2.984
10B0-80	80	345	36	3.674
10B0-85	85	345	36	3.710
10B0-90	90	380	40	5.850
10B0-95	95	380	40	5.350
10B0-A0	100	410	43	6.445
10B0-A5	105	415	45	6.500

№	Размер, мм	Л, мм	Н, мм	Вес, кг
10B0-B0	110	440	47	6.442
10B0-B5	115	440	47	6.500
10B0-C0	120	480	53	11.124

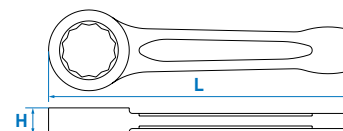

Ключи рожковые

1900

• Сталь Cr-V

№	Размер, мм	L, мм	Вес, кг
19005507	5.5×7	123	0.028
19000607	6×7	123	0.028
19000708	7×8	140	0.036
19000809	8×9	140	0.039
19000810	8×10	140	0.038
19000911	9×11	156	0.055
19001011	10×11	156	0.065
19001012	10×12	156	0.065
19001113	11×13	172	0.078
19001213	12×13	172	0.086
19001214	12×14	172	0.078
19001314	13×14	172	0.078
19001317	13×17	195	0.124
19001415	14×15	188.5	0.114
19001417	14×17	204	0.146
19001617	16×17	204	0.146
19001618	16×18	221	0.165
19001719	17×19	221	0.177
19001819	18×19	221	0.178
19001921	19×21	237	0.210
19001922	19×22	237	0.210
19002022	20×22	237	0.210
19002123	21×23	247	0.258



№	Размер, мм	L, мм	Вес, кг
19002224	22×24	247	0.258
19002326	23×26	263	0.281
19002426	24×26	263	0.281
19002427	24×27	263	0.326
19002430	24×30	263	0.350
19002528	25×28	279	0.373
19002632	26×32	298	0.457
19002729	27×29	298	0.458
19002730	27×30	298	0.481
19002732	27×32	298	0.481
19003032	30×32	298	0.481
19003036	30×36	351	0.683
19003236	32×36	351	0.700
19003436	34×36	351	0.723
19003641	36×41	380	0.990
19004146	41×46	430	1.395

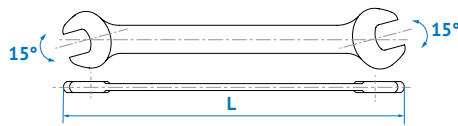

1110MR

Чехол из нейлона



10 предметов
1.67 кг

Комплектация

6×7, 8×9, 10×11, 12×13, 14×15, 16×17, 18×19, 20×22, 24×27, 25×28 мм

1112MR

Чехол из нейлона

1112MRN

Чехол из теторона



12 предметов
2.35 кг

Комплектация

6×7, 8×9, 10×11, 12×13, 14×15, 16×17, 18×19, 20×22, 21×23, 24×27, 25×28, 30×32 мм

1106MR01

Чехол из нейлона



6 предметов
0.81 кг

Комплектация

8×9, 10×11, 12×13, 14×15, 16×17, 18×19 мм

1108MR

Чехол из нейлона



8 предметов
0.91 кг

Комплектация

6×7, 8×9, 10×11, 12×13, 14×15, 16×17, 18×19, 20×22 мм

Ключи рожковые силовые

10FO

• Сталь Cr-V, фосфатированное покрытие

№	Размер, мм	L, мм	Вес, кг
10FO-17P	17	178	0.107
10FO-19P	19	178	0.107
10FO-21P	21	203	0.161
10FO-22P	22	203	0.161
10FO-23P	23	220	0.203
10FO-24P	24	220	0.203
10FO-26P	26	240	0.290
10FO-27P	27	240	0.290
10FO-29P	29	267	0.341

№	Размер, мм	L, мм	Вес, кг
10FO-30P	30	272	0.335
10FO-32P	32	285	0.410
10FO-36P	36	317	0.556
10FO-38P	38	320	0.740
10FO-41P	41	340	0.875
10FO-46P	46	395	1.060
10FO-50P	50	425	1.402
10FO-55P	55	425	1.403
10FO-60P	60	470	2.544

№	Размер, мм	L, мм	Вес, кг
10FO-65P	65	470	2.441
10FO-70P	70	500	3.457
10FO-75P	75	500	3.333

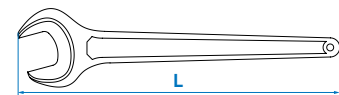

Ключи рожковые силовые ударные

10AO

- Сталь Cr-V / фосфатированное покрытие
- Утолщение рабочей области: использование ключа под действием больших нагрузок
- Укороченная конструкция рукоятки: работа в местах с ограниченным доступом



№	Размер, мм	L, мм	D, мм	H, мм	Вес, кг
10AO-24	24	178	52	15	0.302
10AO-27	27	180	55	16	0.320
10AO-30	30	190	60	16	0.400
10AO-32	32	190	61	17	0.418
10AO-36	36	215	72	17	0.600
10AO-41	41	233	83	19	0.902
10AO-46	46	255	94	20	1.122
10AO-50	50	275	105	22	1.555
10AO-55	55	298	115	24	2.015
10AO-60	60	320	127	24	2.515

№	Размер, мм	L, мм	D, мм	H, мм	Вес, кг
10AO-65	65	340	138	27	3.260
10AO-70	70	370	156	32	4.390
10AO-75	75	372	153	31	4.140
10AO-80	80	395	175	33	6.820
10AO-85	85	395	175	33	6.300
10AO-90	90	440	197	38	9.270
10AO-95	95	440	197	38	8.700
10AO-A0	100	480	230	45	10.500
10AO-A5	105	480	230	45	10.300
10AO-B0	110	505	235	40	14.420

№	Размер, мм	L, мм	D, мм	H, мм	Вес, кг
10AO-B5	115	505	235	40	14.420
10AO-C0	120	510	235	40	15.450
10AO-C5	125	515	251	43	15.015

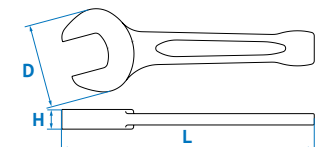

Ключи разводные

3611

- Градированная линейка
- Сталь Cr-V

№	Захват, мм	Н, мм	Л, мм	Вес, кг
3611-04R	14	4.3	109	0.091
3611-06R	20	7	150	0.125
3611-08R	25	8	200	0.226
3611-10R	30	11	250	0.430

№	Захват, мм	Н, мм	Л, мм	Вес, кг
3611-12R	35	13	300	0.680
3611-15HR	43	13	375	1.485
3611-18HR	52	18	450	1.750
3611-24HR	62	23	600	3.343



Ключ разводной с трещоточным механизмом

3631-10R

- Градированная линейка
- Эргономичная ручка
- Сталь Cr-V

Захват, мм	Длина, мм	Вес, кг
32	250	0.597



Ключ разводной с изменяемой губкой

3614-08R

- Материалы: инструментальная сталь Cr-V, хром, обливной PVC
- Благодаря переставной губке, ключ имеет функцию трубного захвата – насечки и скос 15° с обратной стороны помогут надежно зафиксировать трубное соединение там, где это необходимо.

Захват, мм	Глубина захвата, мм	Толщина губок, мм	Длина, мм	Вес, кг
38	32.4	5.7-13.9	212	0.299



Ключ-захват переставной

6518-10C

- Параллельный ход губок
- Свободный ход губок позволяет захватить с безлюфтовым контактом крепеж любой системы измерения (мм, дюйм)
- Коэффициент зажимного усилия: 8:1
- Быстрозажимной механизм регулировки кнопочного типа, 17 ступеней
- Материалы – инструментальная сталь, хром, обливной PVC

Захват, мм	Глубина захвата, мм	Длина, мм	Вес, кг
42	35.5	266	0.509



Ключи трубные, самозажимные

3616S

- Легкая и быстрая работа одной рукой
- 3-точечное позиционирование захвата
- Губки с профилированной насечкой
- Подпружиненная конструкция

№	Диапазон захвата, мм	Длина, мм	Вес, кг
3616S-08P	12-28	213	0.350
3616S-14P	20-48	347	0.850



Ключи газовые с прямыми губками

6522

- Сталь Cr-V, закаленный рабочий профиль

№	Захват, мм	Длина, мм	Вес, кг
6522-12	45	320	0.693
6522-16	55	425	1.265
6522-22	67	560	2.210

№	Захват, мм	Длина, мм	Вес, кг
6522-25	110	630	3.000
6522-29	130	735	5.290



Ключи газовые с изогнутыми губками

6521

- Кованая сталь Cr-V

№	Захват, мм	Длина, мм	Вес, кг
6521-13	25	330	0.791
6521-16	38	420	1.450

№	Захват, мм	Длина, мм	Вес, кг
6521-21	51	535	2.404
6521-26	76	652	5.030



Ключи Стilsona

6531

- Кованая сталь Cr-V

№	Размер, мм	Длина, мм	Вес, кг
6531-10	32	250	0.600
6531-12	40	300	0.780
6531-14	48	350	1.050

№	Размер, мм	Длина, мм	Вес, кг
6531-18	60	450	1.720
6531-24	75	600	3.150

№	Размер, мм	Длина, мм	Вес, кг
6531-36	100	900	6.280
6531-48	140	1200	9.750



Ключи Стilsona, усиленные

6532

- Инструментальная сталь Cr-V, конструкционная сталь

№	Макс. размер захвата, мм	Длина, мм	Вес, кг
6532-08	27	180	0.380
6532-10	30	245	0.700
6532-12	40	275	1.050

№	Макс. размер захвата, мм	Длина, мм	Вес, кг
6532-14	50	315	1.340
6532-18	60	395	1.960
6532-24	75	525	3.640

№	Макс. размер захвата, мм	Длина, мм	Вес, кг
6532-36	85	765	6.300
6532-48	110	1025	9.100



Ключи Стilsona, алюминиевые

6533

- Инструментальная сталь Cr-V, алюминий

№	Макс. размер захвата, мм	Длина, мм	Вес, кг
6533-10L	30	254	0.530
6533-12L	40	300	0.790
6533-14L	50	356	0.940

№	Макс. размер захвата, мм	Длина, мм	Вес, кг
6533-18L	60	455	1.480
6533-24L	75	600	2.470

№	Макс. размер захвата, мм	Длина, мм	Вес, кг
6533-36L	85	910	4.670
6533-48L	110	1200	7.960



КЛЮЧИ И НАБОРЫ КЛЮЧЕЙ

Ключи разрезные

1930

1931

- 12° угол изгиба
- Сталь Cr-V

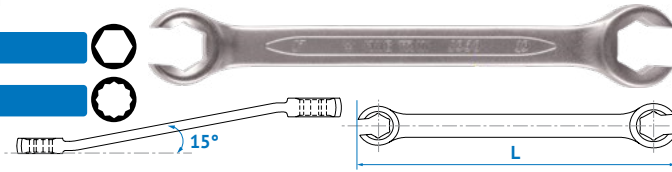

№	Размер, мм	L, мм	Вес, кг
19300810	8×10	130	0.053
19300911	9×11	150	0.055
19301011	10×11	150	0.078
19301012	10×12	150	0.074
19301113	11×13	170	0.106
19301213	12×13	170	0.104
19301214	12×14	170	0.102

№	Размер, мм	L, мм	Вес, кг
19301417	14×17	190	0.132
19301719	17×19	210	0.170
19301922	19×22	230	0.218
19312224	22×24	250	0.310
19312427	24×27	270	0.359
19313032	30×32	290	0.471

1306MR

Чехол из нейлона

1306MRN

Чехол из теторона



6 предметов
0.90 кг

Комплектация

8×10, 10×12, 11×13, 12×14, 17×19, 19×22 мм

Разрезные ключи с шарниром серии 3351

3612MR

3/8"

- Доступны только в наборе



12 предметов
1.89 кг

Комплектация

8–19 мм

Металлический кейс: 280×130×41 мм

Ключи разрезные (воронья лапка)

1031

3/8"

10–19 мм

- Сталь Cr-V

1/2"

22–32 мм

3/4"

34–50 мм

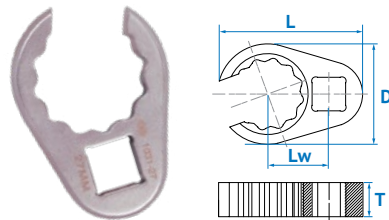

№	Размер, мм	D, мм	T, мм	L, мм	Lw, мм	Вес, кг
1031-10R	10	27.0	9.2	36.5	17.1	0.040
1031-11R	11	27.0	9.2	36.5	17.0	0.040
1031-12R	12	27.5	9.2	36.5	16.8	0.040
1031-13R	13	27.2	9.3	36.5	16.7	0.040
1031-14R	14	29.8	9.6	42.0	20.0	0.042
1031-15R	15	31.4	9.2	42.0	19.2	0.044
1031-16R	16	30.2	10.1	42.0	19.5	0.048
1031-17R	17	34.0	11.4	45.6	23.5	0.068
1031-18R	18	33.6	10.0	45.6	22.5	0.063
1031-19R	19	33.7	10.8	45.8	23.0	0.063
1031-22R	22	38.5	13.0	55.0	23.0	0.082

№	Размер, мм	D, мм	T, мм	L, мм	Lw, мм	Вес, кг
1031-24R	24	38.5	12.5	55.0	24.5	0.074
1031-26R	26	42.5	13.5	60.0	24.0	0.105
1031-27R	27	42.5	13.5	61.0	25.0	0.098
1031-30R	30	49.0	14.0	68.5	30.0	0.136
1031-32R	32	50.0	14.0	70.0	30.0	0.136
1031-34R	34	55.6	22.5	84.5	38.0	0.345
1031-36R	36	55.6	22.5	84.5	39.0	0.315
1031-38R	38	61.7	23.0	90.5	43.0	0.346
1031-41R	41	61.7	23.0	90.5	43.0	0.357
1031-46R	46	70.0	25.0	101	47.0	0.517
1031-50R	50	75.5	28.5	104	48.0	0.587

1E10MR

3/8"



10 предметов
0.59 кг

Комплектация

10–19 мм

1E11MR

3/8"

1/2"



11 предметов
0.68 кг

Комплектация

10–19, 22 мм

Ключи накладные E-типа

1920

- Сталь Cr-V



№	Размер	L, мм	Вес, кг
19200608	E6×E8	114.0	0.021
19200711	E7×E11	126.5	0.031
19201012	E10×E12	142.5	0.043
19201418	E14×E18	183.0	0.090
19201622	E16×E22	205.0	0.114
19202024	E20×E24	225.0	0.159



1406PR



6 предметов
0.46 кг

Комплектация

E6×E8, E7×E11, E10×E12, E14×E18, E16×E22, E20×E24

Металлический кейс: 280×130×41 мм

Ключи стартерные

1950

- Сталь Cr-V

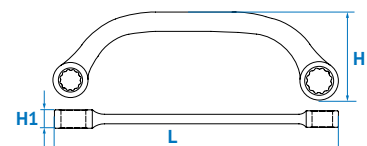

№	Размер, мм	L, мм	H1, мм	H, мм	Вес, кг
19500810	8×10	137	6.5	42	0.040
19501012	10×12	141	6.6	50	0.055
19501113	11×13	166	8.2	63	0.093

№	Размер, мм	L, мм	H1, мм	H, мм	Вес, кг
19501214	12×14	166	8.2	63	0.094
19501315	13×15	190	9.2	75	0.126
19501417	14×17	190	9.2	75	0.126

№	Размер, мм	L, мм	H1, мм	H, мм	Вес, кг
19501618	16×18	220	9.6	79	0.156
19501719	17×19	220	9.6	79	0.174
19501922	19×22	256	11.1	91	0.255

Ключи радиусные шарнирные

3641

- Подпружиненный шарнир
- Сталь Cr-V

№	Размер, мм	Вес, кг
3641-35	13-35	0.096
3641-50	35-50	0.166
3641-80	50-80	0.352

№	Размер, мм	Вес, кг
3641-C0	80-120	0.652
3641-I0	120-180	1.260

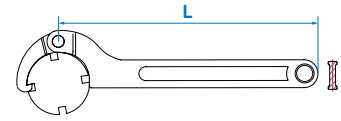

Ключи балонные торцевые

1999

- Сталь Cr-V
- Вороток в комплект не входит



№	Размер, мм	Ø, мм	Длина, мм	Вес, кг
19991921	19×21	16	300	1.183
19992224	22×24	20	400	2.330
19992427	24×27	20	400	2.673
19992432	24×32	20	400	2.360
19992730	27×30	20	400	2.740
19992732	27×32	20	400	2.762
19992733	27×33	20	400	2.796

№	Размер, мм	Ø, мм	Длина, мм	Вес, кг
19992833	28×33	20	400	2.440
19993032	30×32	20	400	2.853
19993233	32×33	20	400	2.875
19993238	32×38	20	400	3.055
19993821	38×21 SQ	25	400	3.794
19993822	38×22 SQ	25	400	3.794
19994121L	41×21 SQ	25	450	4.074

Воротки для балонных ключей серии 1999

№	Назначение	Длина, мм
19980016	19991921	300
199920R	19992224-19993238	400
199925R	19993821-19994121L	595

Ключи колесные крестообразные

19911722

1/2"

- Сталь Cr-V
- В комплекте вставка-переходник для торцевых головок 1/2", арт. 199104R



Размеры, мм	Общая длина плеча, мм	Вес
17, 19, 21, 22	400	1.7 кг

19932433

3/4"

- Сталь Cr-V
- В комплекте вставка-переходник для торцевых головок 3/4", арт. 199306R



Размеры, мм	Общая длина плеча, мм	Вес
24, 27, 30, 33	700	5.7 кг

19932427

3/4"

- Сталь Cr-V
- Одна сторона представляется собой держатель торцевых головок 3/4",



Размеры, мм	Общая длина плеча, мм	Вес
24, 27, 32	700	4.3 кг

Ключи свечные с шарниром Т-образные

1563

- Шарнир 25°
- Резиновый фиксатор
- Сварная рукоятка Т-типа
- Сталь Cr-V

№	Размер, мм	ℓ, мм	L, мм	Вес, кг
15631612	16	200	300	0.363
15631615	16	200	385	0.400
15631618	16	200	460	0.450
15631818	18	200	460	0.450

№	Размер, мм	ℓ, мм	L, мм	Вес, кг
15632112	21	200	300	0.388
15632115	21	200	385	0.438
15632118	21	200	460	0.488

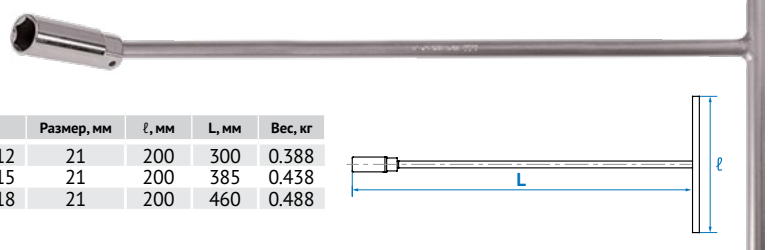





**КЛЮЧИ
МОМЕНТНЫЕ
ПРЕДЕЛЬНЫЕ
РЕГУЛИРУЕМЫЕ**



КЛЮЧИ ДИНАМОМЕТРИЧЕСКИЕ

CLASSIC

- DIN ISO 6789 & ASME B107.300M-2010
- Максимальная погрешность крутящего момента: $\pm 4\%$
- Возможность работы с правой и левой резьбой

Флажковый переключатель

Стопорный винт



№	Посад. размер	Кол-во зубцов	Усилие, Nm	Цена деления, Nm	Общая длина, мм	Вес, кг
34223-1A	1/4"	24	5-25	0.1	280	0.595
34323-1A	3/8"	24	5-25	0.1	280	0.595
34323-2A	3/8"	24	20-110	1	370	0.820
34423-1A	1/2"	24	42-210	1	450	1.340
34423-2A	1/2"	24	70-340	1	570	2.400

DIGITAL

- Режим применения: пиковый / отслеживающий
- Единицы измерения: Nm, lb-ft, kgf-m
- Максимальная погрешность крутящего момента: $\pm 2\%$
- Возможность работы с правой и левой резьбой

(M) Кнопка памяти
 (P) Кнопка включения
 (P/T) Кнопка выбора режима (пиковый/слежение)
 (-/+) Кнопки установки значения усилия



№	Посад. размер	Усилие, Nm	Цена деления, Nm	Размер, мм	Питание	Память, ячеек	Авто выкл., сек	Вес, кг
34207-1A	1/4"	6-30	0.1	75×45×45	2×AAA	50	70	0.124
34307-1A	3/8"	27-135	0.1	75×45×45	2×AAA			0.198
34407-1A	1/2"	40-200	0.1	75×45×45	2×AAA			0.198
34607-1A	3/4"	200-1000	0.1	110×56×56	2×AA			0.585

- Режимы: I – контроль усилия, II – контроль угла доворота (угломер), III – контроль усилия + угломер
- Световая и звуковая индикация
- Сигнализация перегрузки: 240 Nm
- Единицы измерений: Nm / ft-lb / ln-lb / kgf-m / kgf-cm

(M) Кнопка включения/активации подсветки
 (+) Кнопка памяти
 (P/T) Выбор режимов момент/угломер/ момент+угломер
 (T) Выбор режимов (пределный/слежение)
 (U) Выбор единицы измерения

№	Посад. размер	Усилие, Nm	Цена деления, Nm	Размер, мм	Питание	Память, ячеек	Авто выкл., сек	Вес, кг
34417-1A	1/2"	40-200	0.1	75×50×50	1×CR2032	10	100	0.668

Комплектация

Адаптер, переходники 1/2" > 3/8" и 1/2" > 1/4", калибровочный адаптер под ключ 24 мм

Пластиковый (PE-HD) кейс: 185×127×60 мм

BIT

- DIN ISO 6789 & ASME B107.14M-2004
- Максимальная погрешность крутящего момента: $\pm 5\%$
- Автоматическая блокировка регулировки крутящего момента
- Эргономичная резиновая ручка
- Возможность работы с правой и левой резьбой

Посадочный шестигранник для вставок (бит)

Муфта-фиксатор значения



Посадочный квадрат для воротка или трещотки

№	Усилие, Nm	Цена деления, Nm	Общая длина, мм	Вес, кг
34011-2DG	1.5-6.5 Nm	0.1	196	0.475

EXACT

- DIN ISO 6789 & ASME B107.300-2010
- Быстрая установка крутящего момента
- Максимальная погрешность крутящего момента: $\pm 3\%$
- Возможность работы с правой и левой резьбой



№	Посад. размер	Кол-во зубцов	Усилие, Nm	Цена деления, Nm	Общая длина, мм	Вес, кг
34262-1DG	1/4"	24	4-20	0.1	324	0.64
34362-3DG	3/8"	32	10-60	0.5	325	1.3
34362-2DG	3/8"	32	20-100	0.5	435	1.3
34462-3DG	1/2"	32	20-100	0.5	435	1.3
34462-1DG	1/2"	32	40-200	1	521	1.59
34462-2DG	1/2"	32	60-340	2	613	1.81
34462-4DG	1/2"	32	80-400	2	613	1.8



№	Посад. размер	Кол-во зубцов	Усилие, Nm	Цена деления, Nm	Общая длина, мм	Вес, кг
34662-1DG	3/4"	24	100-600	5	1048	5.5
34662-2DG	3/4"	24	150-800	5	1234	5.6
34662-3DG	3/4"	24	200-1000	5	1238	6.15
34862-1DG	1"	24	200-1000	5	1238	6.15



№	Посад. размер	Кол-во зубцов	Усилие, Nm	Цена деления, Nm	Общая длина, мм	Вес, кг
34862-2DG	1"	24	300-1500	10	1850	12.200

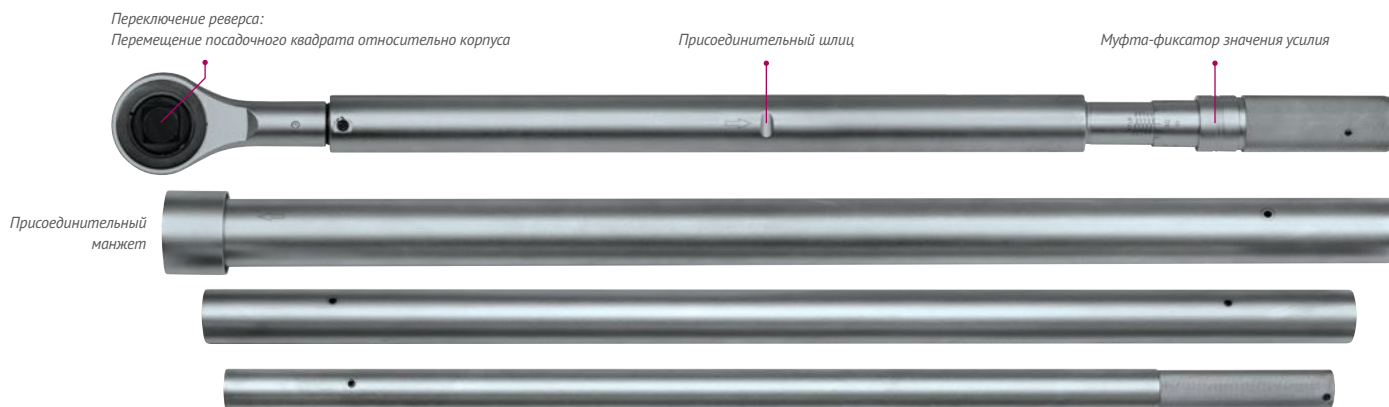

№	Посад. размер	Кол-во зубцов	Усилие, Nm	Цена деления, Nm	Общая длина, мм	Вес, кг
34862-3FF	1"	24	500-2500	20	2755	23.8

КЛЮЧИ ДИНАМОМЕТРИЧЕСКИЕ

FIT

- DIN ISO 6789 & ASME B107.14M-2004
- Максимальная погрешность крутящего момента: ± 3%
- Быстрая установка крутящего момента
- Возможность работы с правой и левой резьбой



Штифт-фиксатор насадок

Муфта-фиксатор значения усилия

№	Посад. размер	Усилие, Nm	Цена деления, Nm	Общая длина, мм	Вес, кг
34512-2DG	9×12	4 – 20	0.1	306	0.590
34512-4DG	9×12	10 – 60	0.5	306	0.590
34522-1DG	14×18	20 – 100	0.5	430	1.270
34522-2DG	14×18	40 – 200	1	485	1.410
34522-3DG	14×18	60 – 340	2	580	1.590

Ключи динамометрические в наборе с насадками



№	Ключ	Насадки рожковые	Насадки накидные	Насадка с трещоткой	Вес, кг
345102D08MR	34512-2DG	(345011M) 10, 13, 17 мм	(345021M) 10, 13, 17 мм	(34503102R) Для головок 1/4"	1.3 кг
345104D08MR	34512-4DG	(345011M) 10, 13, 17 мм	(345021M) 10, 13, 17 мм	(34503103R) Для головок 3/8"	1.3 кг
345201D11MR	34522-1DG	(345012M) 13, 14, 15, 17, 19, 22, 24, 27, 30 мм	–	(34503203R) Для головок 3/8"	3.7 кг
345202D11MR	34522-2DG	(345012M) 13, 14, 15, 17, 19, 22, 24, 27, 30 мм	–	(34503204R) Для головок 1/2"	3.8 кг
345203D11MR	34522-3DG	(345012M) 13, 14, 15, 17, 19, 22, 24, 27, 30 мм	–	(34503204R) Для головок 1/2"	4.0 кг

Насадки рожковые

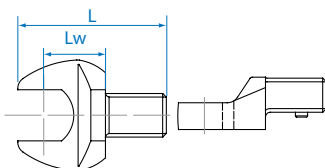

345042M 9×12 мм

№	Размер, мм	Макс. усилие, Нм	Lw, мм	L, мм	Вес, кг
34501107M	7	10	17.5	37.4	0.036
34501108M	8	13	17.5	37.9	0.038
34501109M	9	19	17.5	37.9	0.038
34501110M	10	25	17.5	38.2	0.041
34501111M	11	33	17.5	39.0	0.039
34501112M	12	42	17.5	39.0	0.041
34501113M	13	52	17.5	39.3	0.044

№	Размер, мм	Макс. усилие, Нм	Lw, мм	L, мм	Вес, кг
34501114M	14	64	20	43.1	0.054
34501115M	15	77	20	43.4	0.058
34501116M	16	93	20	43.9	0.057
34501117M	17	110	20	44.4	0.061
34501118M	18	130	20	45.3	0.062
34501119M	19	150	20	45.0	0.066
34501121M	21	198	25	52.4	0.118

№	Размер, мм	Макс. усилие, Нм	Lw, мм	L, мм	Вес, кг
34501122M	22	225	25	53.1	0.124
34501124M	24	287	25	54.1	0.128
34501127M	27	400	32.5	60.1	0.198
34501130M	30	537	32.5	60.9	0.195
34501132M	32	644	32.5	62.6	0.213
34501136M	36	762	32.5	64.8	0.213

345012M 14×18 мм

№	Размер, мм	Макс. усилие, Нм	Lw, мм	L, мм	Вес, кг
34501213M	13	52	25	57.5	0.114
34501214M	14	64	25	58.0	0.115
34501215M	15	77	25	58.0	0.118
34501216M	16	93	25	58.5	0.125
34501217M	17	110	25	59.5	0.135
34501218M	18	130	25	60.0	0.134
34501219M	19	150	25	60.5	0.136

№	Размер, мм	Макс. усилие, Нм	Lw, мм	L, мм	Вес, кг
34501221M	21	198	25	61.0	0.153
34501222M	22	225	25	62.0	0.158
34501223M	23	255	25	63.1	0.166
34501224M	24	287	25	63.1	0.163
34501225M	25	322	25	69.0	0.162
34501226M	26	359	30	69.0	0.230
34501227M	27	400	32.5	69.0	0.239

№	Размер, мм	Макс. усилие, Нм	Lw, мм	L, мм	Вес, кг
34501230M	30	537	32.5	70.6	0.239
34501232M	32	644	32.5	72.1	0.248
34501234M	34	762	32.5	73.2	0.246
34501236M	36	800	32.5	73.3	0.244
34501238M	38	800	32.5	72.7	0.222
34501240M	40	800	37	80.5	0.321
34501241M	41	800	37	80.5	0.315

Насадки накидные

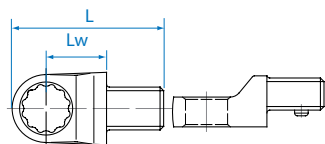

345021 9×12 мм

№	Размер, мм	Макс. усилие, Нм	Lw, мм	L, мм	Вес, кг
34502107M	7	26	17.5	39.8	0.037
34502108M	8	35	17.5	40.5	0.037
34502110M	10	60	17.5	41.6	0.040
34502111M	11	73	17.5	43.3	0.042
34502112M	12	90	17.5	43.8	0.051

№	Размер, мм	Макс. усилие, Нм	Lw, мм	L, мм	Вес, кг
34502113M	13	108	17.5	44.5	0.052
34502114M	14	128	17.5	45.2	0.053
34502115M	15	152	17.5	45.9	0.055
34502116M	16	175	17.5	46.3	0.057
34502117M	17	202	17.5	47.0	0.055

№	Размер, мм	Макс. усилие, Нм	Lw, мм	L, мм	Вес, кг
34502118M	18	230	17.5	47.4	0.061
34502119M	19	262	17.5	49.2	0.063
34502121M	21	330	17.5	50.3	0.068
34502122M	22	360	17.5	51.2	0.073

345022 14×18 мм

№	Размер, мм	Макс. усилие, Нм	Lw, мм	L, мм	Вес, кг
34502213M	13	108	25	62.2	0.129
34502214M	14	128	25	63.2	0.128
34502215M	15	152	25	63.3	0.125
34502216M	16	175	25	63.1	0.137
34502217M	17	202	25	65.0	0.134
34502218M	18	230	25	65.0	0.134

№	Размер, мм	Макс. усилие, Нм	Lw, мм	L, мм	Вес, кг
34502219M	19	262	25	66.7	0.135
34502221M	21	330	25	67.3	0.151
34502222M	22	368	25	68.5	0.156
34502224M	24	452	25	69.9	0.156
34502227M	27	595	31	78.0	0.201

№	Размер, мм	Макс. усилие, Нм	Lw, мм	L, мм	Вес, кг
34502230M	30	762	31	79.6	0.198
34502232M	32	800	31	81.0	0.201
34502234M	34	800	31	82.4	0.225
34502236M	36	800	31	83.7	0.230
34502241M	41	800	31	86.6	0.235

Насадки разрезные

345014 9×12 мм

№	Размер, мм	Макс. усилие, Нм	Lw, мм	L, мм	Вес, кг
34501410M	10	25	17.5	42.4	0.053
34501411M	11	33	17.5	43.0	0.053
34501412M	12	42	17.5	43.8	0.053
34501413M	13	52	17.5	43.9	0.054

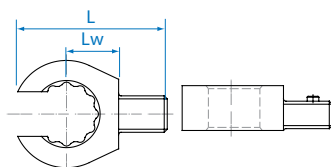

№	Размер, мм	Макс. усилие, Нм	Lw, мм	L, мм	Вес, кг
34501414M	14	64	17.5	44.3	0.057
34501416M	16	93	17.5	45.0	0.061
34501417M	17	110	17.5	45.4	0.062
34501418M	18	130	17.5	46.0	0.067

№	Размер, мм	Макс. усилие, Нм	Lw, мм	L, мм	Вес, кг
34501419M	19	150	17.5	46.7	0.070
34501421M	21	198	17.5	47.6	0.072
34501422M	22	225	17.5	48.5	0.074

Насадки трещоточные

345031 9×12 мм

№	Посад. размер	Макс. усилие, Нм	Lw, мм	L, мм	Вес, кг
34503102R	1/4"	62	17.0	46.0	0.068
34503103R	3/8"	202	17.6	49.0	0.099
34503104R	1/2"	512	25.0	61.9	0.216

- Трещоточный механизм, 72 зубца
- Дискový переключатель реверса

345032 14×18 мм

№	Посад. размер	Макс. усилие, Нм	Lw, мм	L, мм	Вес, кг
34503203R	3/8"	202	25	70.0	0.239
34503204R	1/2"	512	25	70.0	0.248
34503206R	3/4"	800	25	71.5	0.353

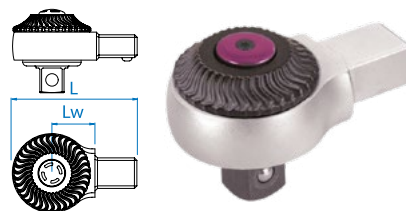

Насадки радиусные

345042M 14×18 мм

Артикул	Размер, мм	Рабочий диапазон, мм	Макс. усилие, Нм	Lw, мм	L, мм	Вес, кг
34504236M	36	28-36	354	77	121	0.248
34504245M	45	40-45	377	77	129	0.274
34504255M	55	50-55	398	77	129	0.263
34504262M	62	58-62	421	77	134	0.278
34504275M	75	68-75	444	77	139	0.295
34504290M	90	80-90	465	77	142	0.289

- Инструментальная сталь, фосфатирование

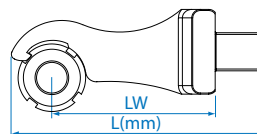

Набор насадок радиусных

3452407MR 14×18 мм

Комплектация	Вес, кг
Насадки 36, 45, 55, 62, 75, 90 мм	2.48
Переходник 9×12 > 14×18 мм	

Переходники для динамометрического ключа серии FIT

34505102R 14×18 > 9×12 мм

Общая длина, мм	Вес, кг
45×21,5×18 мм	0.083
Общая длина, мм	Вес, кг
50×32×26	0.132

34505201R 9×12 > 14×18 мм



ALUMINIUM

- DIN ISO 6789:2017 & ASME B107.300-2010
- Легкий и прочный корпус из алюминиевого сплава
- Быстрая установка крутящего момента
- Максимальная погрешность крутящего момента: ± 3%

Присоединительный манжет

Фиксатор значения ригельного типа

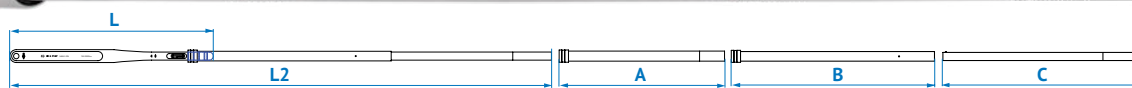

№	Посад. размер	Усилие, Нм	Цена деления, Нм	L, мм	L2, мм	A, мм	B, мм	C, мм	Вес, кг
3445G-1FB	1/2"	40-200	5	563	563	-	-	-	1.50
3465G-1FB	3/4"	110-550	10	827	827	-	-	-	3.00
3465G-2FB	3/4"	140-760	10	827	827	-	-	-	3.00
3465G-3FB	3/4"	200-1000	10	808	1413	762	-	-	3.80
3485G-1DB	1"	600-1500	25	945	1615	-	771	362	10.90
3485G-2DB	1"	750-2000	50	947	2370	-	945	924	16.30

КЛЮЧИ ДИНАМОМЕТРИЧЕСКИЕ

INDUSTRIAL

Переключение реверса:
Перемещение посадочного квадрата относительно корпуса



№	Посад. размер	Усилие, Nm	Общая длина, мм	Вес, кг
3446E-1HG	1/2"	25-135	555	1.640
3446E-2HG	1/2"	50-225	590	1.710
3446E-3HG	1/2"	70-330	803	3.940

- DIN ISO 6789 & ASME B107.300M-2010
- Быстрая установка крутящего момента
- Максимальная погрешность крутящего момента: $\pm 4\%$
- Возможность работы с правой и левой резьбой
- Ключ не имеет трещоточного механизма, переключение реверса выполняется перемещением посадочного квадрата относительно корпуса.

BUZZER

Флажковый переключатель



- DIN ISO 6789 и ASME B107.300-2010
- Максимальная погрешность крутящего момента для правой резьбы: $\pm 2\%$; левой резьбы: $\pm 3\%$
- Возможность выбора между пиковым режимом и режимом отслеживания
- Звуковая и световая индикация в режиме предустановки крутящего момента

№	Посад. размер	Шаг трещотки	Усилие, Nm	Цена деления, Nm	Общая длина, мм	Вес, кг
34467-1AG	1/2"	36	40-200	0.1	530	4.53

Элементы питания	Время работы батарей	Используется при температуре	Температура хранения	Рабочая относительная влажность	Автоматическое отключение
3×AAA	110 часов непрерывной работы	-10 – 60 °C	-20 – 70 °C	15-90% влажности	80 секунд

- Кнопки установки значения усилия
- М Кнопка памяти
- Р/Л Кнопка выбора режима (пиковый/слежение)
- Кнопка включения

LIGHT

Кнопочный механизм фиксации

Флажковый переключатель



№	Посад. размер	Шаг трещотки	Усилие, Nm	Цена деления, Nm	Общая длина, мм	Вес, кг
34464-1FG	1/2"	24	40-210	1.0	470	1.250
34464-2FG	1/2"	24	70-340	3.0	590	1.590

- DIN ISO 6789 & ASME B107.300-2010
- Быстрая установка крутящего момента
- Максимальная погрешность крутящего момента: $\pm 4\%$
- Возможность работы с правой и левой резьбой

Муфта-фиксатор значения усилия

COMPACT

Кнопочный механизм фиксации

Флажковый переключатель



№	Посад. размер	Шаг трещотки	Усилие, Nm	Цена деления, Nm	Общая длина, мм	Вес, кг
3426C-1DF	1/4"	24	3-15	0.1	211	0.330
3426C-2DF	1/4"	24	5-25	0.2	249	0.430
3436C-1DF	3/8"	24	3-15	0.1	211	0.450
3436C-2DF	3/8"	24	5-25	0.2	249	0.550

- DIN ISO 6789 & ASME B107.14M-2004
- Максимальная погрешность крутящего момента: $\pm 3\%$
- Укороченная рукоятка для удобства работы ограниченном пространстве
- Быстрая установка крутящего момента
- Возможность работы с правой и левой резьбой

Муфта-фиксатор значения усилия

Ручной усилитель крутящего момента

34488-26

- Усиление крутящего момента с коэффициентом 1:26
- Высокое передаточное отношение позволяет уменьшить длину рычага и минимизировать прилагаемые усилия
- Конструктивная особенность усилителя предполагает минимальное обслуживание для безотказной работы в течение длительного срока службы
- Конструктивная особенность – функция “anti-rebound” (антиотскок) – защита от отдачи при работе под большими нагрузками
- Кейс из пластика: удобное хранение и транспортировка устройства при использовании в различных условиях

Входящий присоединит. квадрат	Исходящий присоединит. квадрат	Максимально допустимое усилие вход/выход, Nm	Вес, кг
1/2"	1"	175/4500	8.9



На входе: посадочный размер для воротка, трещотки или динамометрического ключа – 1/2"



Реактивный упор

Шкала угла поворота

На выходе: посадочный размер для головок – 1"



РУЧНЫЕ УСИЛИТЕЛИ КРУТЯЩЕГО МОМЕНТА

Ручные усилители крутящего момента

34486 **34488** **34688**

- Коэффициент усиления крутящего момента 1:5 ±5%
- Незаменим для грузового автотранспорта и в тяжелой промышленности
- Возможность использования реактивных упоров двух конструкций. Конструктивная особенность усилителя предполагает минимальное обслуживание для безотказной работы в течение длительного срока службы
- Компактная упаковка: удобное хранение и транспортировка устройства при использовании в различных условиях

№	Входящий > исходящий присоединит. квадрат	А, мм	В, мм	Максимально допустимое усилие вход/выход, Nm	Вес, кг
34486	1/2" > 3/4"	108	116.3	300/1500	7
34488	1/2" > 1"	108	120.3	540/2000	7.4
34688	3/4" > 1"	108	129.0	540/2700	7.4

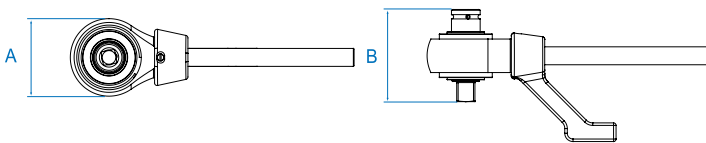

Адаптеры-ограничители для усилителей крутящего момента

№	Назначение	Макс. усилие, Nm
34486-P03	34486	300
34488-P03	34488	400
34688-P03	34688	500



3488A03MP

- Коэффициент передачи усилия: 1:47
- В комплекте: головки 6-гранные 1", 32 и 33 мм; удлинитель-переходник (для работы не применяя усилитель)
- Габариты кейса: 410×280×215 мм

Входящий присоединит. квадрат	Исходящий присоединит. квадрат	Максимально допустимое усилие вход, Nm	Вес, кг
1"	1"	4700	9.3

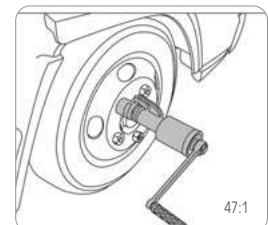
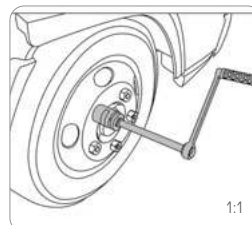



**ТОРЦЕВЫЕ НАСАДКИ
И ВСТАВКИ (БИТЫ)**

ТОРЦЕВЫЕ НАСАДКИ И ВСТАВКИ (БИТЫ)

PHILLIPS



2011 X 1/4"

№	Размер	Длина	Вес, кг
201101X	PH1	25 мм	0.009
201102X	PH2		0.010
201103X	PH3		0.011
201104X	PH4		0.012

PHILLIPS



2031 1/4"

№	Размер	Длина	Вес, кг
203101	PH1	37 мм	0.014
203102	PH2		0.014
203103	PH3		0.015
203104	PH4		0.016

3021 3/8"

№	Размер	Длина	Вес, кг
302102	PH2	50 мм	0.035
302103	PH3		0.036

4021 1/2"

№	Размер	Длина	Вес, кг
402102	PH2	60 мм	0.077
402103	PH3		0.077
402104	PH4		0.077

HEX



2035 1/4"

№	Размер	Длина	Вес, кг
203503	H3	37 мм	0.013
203504	H4		0.015
203505	H5		0.015
203506	H6		0.015
203507	H7		0.016
203508	H8		0.017
203510	H10		0.021

3025 3/8"

№	Размер	Длина	Вес, кг
302503	H3	50 мм	0.028
302504	H4		0.030
302505	H5		0.034
302506	H6		0.038
302507	H7		0.038
302508	H8		0.040
302509	H9		0.040
302510	H10		0.040
302512	H12		0.042

40 5 1/2"

№	Размер	Длина	Вес, кг	
402503	H3	60 мм	0.068	
402504	H4		0.068	
402505	H5		0.070	
402506	H6		0.072	
402507	H7		0.075	
402508	H8		0.075	
402509	H9		0.085	
402510	H10		0.085	
402511	H11		0.100	
402512	H12		0.117	
402514	H14		0.120	
402517	H17		0.153	
402519	H19		0.225	
403504	H4		80 мм	0.090
403505	H5			0.090
403506	H6			0.090
403507	H7			0.090
403508	H8			0.093
403509	H9			0.097
403510	H10	0.107		
403511	H11	0.140		
403512	H12	0.145		
403514	H14	0.145		
403517	H17	0.200		
403519	H19	0.245		

40D506	H6	140 мм	0.102
40D508	H8	0.104	
40D510	H10	0.133	

6025 3/4"

№	Размер	Длина	Вес, кг
602514	H14	80 мм	0.258
602517	H17		0.269
602519	H19		0.278
602522	H22		0.359

POZIDRIV



2018 X 1/4"

№	Размер	Длина	Вес, кг
201801X	PZ1	25 мм	0.009
201802X	PZ2		0.010
201803X	PZ3		0.010
201804X	PZ4		0.012

SLOTTED



2032 1/4"

№	Размер, мм	Длина	Вес, кг
203235	3.5×0.5	37 мм	0.014
203204	4×0.8		0.014
203255	5.5×1.0		0.015
203265	6.5×1.2		0.015
203207	7×1.2		0.015
203208	8×1.2		0.016
203210	10×1.6		0.017

3022 3/8"

№	Размер, мм	Длина	Вес, кг
302205	5×1.0	50 мм	0.036
302208	8×1.2		0.037

4022 1/2"

№	Размер, мм	Длина	Вес, кг
402208	8×1.2	60 мм	0.077
402210	10×2.0		0.083
402212	12×2.2		0.110
402214	14×2.5		0.112
402216	16×2.5		0.113

SLOTTED



2012 X 1/4"

№	Размер, мм	Длина	Вес, кг
201235X	3.5×0.6	25 мм	0.008
201255X	5.5×1		0.009
201208X	8×1.2		0.010

HEX



2015 MX 1/4"

№	Размер	Длина	Вес, кг
201503MX	H3	25 мм	0.009
201504MX	H4		0.009
201505MX	H5		0.010
201506MX	H6		0.010
201508MX	H8		0.012
201510MX	H10		0.013

TORX



20 3X 1/4"

№	Размер	Длина	Вес, кг
201308X	T8	25 мм	0.008
201309X	T9		0.008
201310X	T10		0.008
201315X	T15		0.008
201320X	T20		0.009
201325X	T25		0.009
201327X	T27		0.009
201330X	T30		0.010
201340X	T40		0.0105

RIBE



4049 1/2"

№	Размер	Длина	Вес, кг
404904	M4	100 мм	0.094
404905	M5		0.095
404906	M6		0.096
404907	M7		0.097
404908	M8		0.098
404909	M9		0.100
404910	M10		0.106
404925	M10.5		0.110
404912	M12		0.132
404913	M13		0.162
404914	M14		0.164
404916	M16		0.166

HEX

с шаровым окончанием



40D0 1/2"

№	Размер	Длина	Вес, кг
40D006	H6	140 мм	0.101
40D008	H8		0.103
40D010	H10		0.132

ТОРЦЕВЫЕ НАСАДКИ И ВСТАВКИ (БИТЫ)

TORX



2033 1/4"

№	Размер	Длина	Вес, кг
203308	T8	37 мм	0.012
203309	T9		0.012
203310	T10		0.013
203315	T15		0.014
203320	T20		0.014
203325	T25		0.014
203327	T27		0.014
203330	T30		0.015
203340	T40		0.016

3023 3/8"

№	Размер	Длина	Вес, кг
302308	T8	50 мм	0.028
302309	T9		0.028
302310	T10		0.028
302315	T15		0.028
302320	T20		0.030
302325	T25		0.034
302327	T27		0.038
302330	T30		0.038
302340	T40		0.040
302345	T45		0.040
302350	T50	0.042	

40 3 1/2"

№	Размер	Длина	Вес, кг
402320	T20	60 мм	0.072
402325	T25		0.072
402327	T27		0.072
402330	T30		0.075
402340	T40		0.075
402345	T45		0.080
402350	T50		0.082
402355	T55		0.085
402360	T60		0.115
402370	T70		0.116

403320	T20	80 мм	0.078
403325	T25		0.079
403327	T27		0.080
403330	T30		0.080
403340	T40		0.081
403345	T45		0.081
403350	T50		0.082
403355	T55		0.099
403360	T60		0.134
403370	T70		0.143

6023 3/4"

№	Размер	Длина	Вес, кг
602360	T60	80 мм	0.250
602370	T70		0.255
602380	T80		0.320
602390	T90		0.330
6023A0	T100		0.349

SPLINE

для головки блока TOYOTA



404108 1/2"

Размер	Длина	Вес, кг
M8.9	100 мм	0.130

TORX TR



2037 1/4"

№	Размер	Длина	Вес, кг
203708	T8H	37 мм	0.012
203709	T9H		0.012
203710	T10H		0.013
203715	T15H		0.014
203720	T20H		0.014
203725	T25H		0.014
203727	T27H		0.014
203730	T30H		0.015
203740	T40H		0.016

3027 3/8"

№	Размер	Длина	Вес, кг
302708	T8H	50 мм	0.028
302709	T9H		0.028
302710	T10H		0.028
302715	T15H		0.028
302720	T20H		0.030
302725	T25H		0.034
302727	T27H		0.038
302730	T30H		0.038
302740	T40H		0.040
302745	T45H		0.040
302750	T50H	0.042	

4027 1/2"

№	Размер	Длина	Вес, кг
402720	T20H	60 мм	0.065
402725	T25H		0.066
402727	T27H		0.066
402730	T30H		0.066
402740	T40H		0.067
402745	T45H		0.070
402750	T50H		0.068
402755	T55H		0.077
402760	T60H		0.105

4037 1/2"

403720	T20H	80 мм	0.078
403725	T25H		0.079
403727	T27H		0.080
403730	T30H		0.080
403740	T40H		0.081
403745	T45H		0.081
403750	T50H		0.082
403755	T55H		0.099
403760	T60H		0.134

TORX Plus TR



302D 3/8"

№	Размер	Длина	Вес, кг
302D08	IPR8	50 мм	0.033
302D09	IPR9		0.033
302D10	IPR10		0.033
302D15	IPR15		0.033
302D20	IPR20		0.034
302D25	IPR25		0.034
302D27	IPR27		0.034
302D30	IPR30		0.035
302D40	IPR40		0.036
302D45	IPR45		0.038
302D50	IPR50	0.040	
302D55	IPR55	0.047	
302D60	IPR60	0.051	

Пятигранная



402A 1/2"

№	Размер	Длина	Вес, кг
402A10	10 мм	60 мм	0.085

SPLINE



40 6 1/2"

№	Размер	Длина	Вес, кг
402605	M5	60 мм	0.070
402606	M6		0.072
402608	M8		0.073
402610	M10		0.085
402612	M12		0.113
402614	M14		0.117
402616	M16		0.145
402618	M18		0.196

403605	M5	80 мм	74
403606	M6		85
403608	M8		90
403610	M10		107
403612	M12		142
403614	M14	134	

404608	M8	100 мм	0.096
--------	----	--------	-------

406608	M8	140 мм	0.138
406609	M9		0.138
406610	M10		0.138
406612	M12		0.175
406614	M14		0.213
406616	M16		0.301

SPLINE TR



402B 1/2"

№	Размер	Длина	Вес, кг
402B16	M16	66 мм	0.150
402B18	M18		0.201

PHILLIPS



1025 P 1/4"

№	Размер	Длина	Вес, кг
102500P	PH0	25 мм	0.004
102501P	PH1		0.005
102502P	PH2		0.005
102503P	PH3		0.006

102512P 1/4"

• Тонкое жало

№	Размер	Длина	Вес, кг
102512P	PH2	25 мм	0.006

18 P 5/16"

№	Размер	Длина	Вес, кг
183601P	PH1	36 мм	0.012
183602P	PH2		0.012
183603P	PH3		0.012
183604P	PH4		0.012

188002P	PH2	80 мм	0.031
188003P	PH3		0.031
188004P	PH4		0.031

181202P	PH2	125 мм	0.050
181203P	PH3		0.050

ТОРЦЕВЫЕ НАСАДКИ И ВСТАВКИ (БИТЫ)

POZIDRIV



1025Z 1/4"

№	Размер	Длина	Вес, кг
102501Z	PZ1	25 мм	0.005
102502Z	PZ2		0.0055

1836Z 5/16"

№	Размер	Длина	Вес, кг
183602Z	PZ2	36 мм	0.012
183603Z	PZ3		0.012
183604Z	PZ4		0.013

SLOTTED



10 S 1/4"

№	Размер, мм	Длина	Вес, кг
102503S1	3.0 × 0.5	25 мм	0.0045
102535S1	3.5 × 0.6		0.0045
102504S1	4.0 × 0.5		0.0045
102545S1	4.5 × 0.6		0.005
102505S1	5.0 × 0.8		0.005
102555S1	5.5 × 0.8		0.005
102555S2	5.5 × 1.0		0.005
102506S1	6.0 × 1.0		0.005
102565S1	6.5 × 1.2		0.0055
102507S1	7.0 × 1.2		0.0055
102508S2	8.0 × 1.6	0.006	

18 S 5/16"

№	Размер, мм	Длина	Вес, кг
183608S	8×1.2	36 мм	0.0115
183609S	9×1.6		0.0130
183610S	10×1.6		0.0145
183611S	11×2.0		0.0160
183612S	12×2.0		0.0175
183614S	14×2.5		0.0205
188008S	8×1.2	80 мм	0.032
188010S	10×1.6		0.033
188012S	12×2.0		0.034

SPLINE



1025 M 1/4"

№	Размер	Длина	Вес, кг
102504M	M4	25 мм	0.005
102505M	M5		0.005
102506M	M6		0.006
102508M	M8		0.007
102510M	M10		0.010

16 M 10 мм

№	Размер	Длина	Вес, кг
163605M	M5	36 мм	0.0183
163606M	M6		0.0187
163608M	M8		0.0198
163609M	M9		0.0210
163610M	M10		0.0224
163612M	M12		0.0277
163614M	M14	0.0300	
168005M	M5	80 мм	0.0472
168006M	M6		0.0479
168008M	M8		0.0490
168009M	M9		0.0510
168010M	M10		0.0516
168012M	M12		0.0701
168014M	M14		0.0710

HEX



10 H 1/4"

№	Размер	Длина	Вес, кг
102515H	H1.5	25 мм	0.004
102502H	H2		0.0045
102525H	H2.5		0.0045
102503H	H3		0.005
102504H	H4		0.0055
102505H	H5		0.006
102506H	H6		0.006
102507H	H7		0.0075
102508H	H8		0.009
102510H	H10		0.0115

18 H 5/16"

№	Размер	Длина	Вес, кг
183203H	H3	32 мм	0.009
183204H	H4		0.01
183205H	H5		0.01
183206H	H6		0.011
183207H	H7		0.012
183208H	H8		0.013
183210H	H10		0.017
183212H	H12		0.022

№	Размер	Длина	Вес, кг
183604H	H4	36 мм	0.011
183605H	H5		0.012
183606H	H6		0.013
183607H	H7		0.014
183608H	H8		0.015
183610H	H10		0.019
183612H	H12		0.025
183614H	H14		0.031

16 H 10 мм

№	Размер	Длина	Вес, кг	
163604H	H4	36 мм	0.0173	
163605H	H5		0.0186	
163606H	H6		0.0192	
163607H	H7		0.0201	
163608H	H8		0.0213	
163609H	H9		0.0230	
163610H	H10		0.0241	
163612H	H12		0.0305	
168004H	H4		80 мм	0.0472
168005H	H5			0.0480
168006H	H6			0.0494
168007H	H7			0.0503
168008H	H8	0.0508		
168009H	H9	0.0520		
168010H	H10	0.0538		
168012H	H12	0.0729		

TORX TR



1025 U 1/4"

№	Размер	Длина	Вес, кг
102507U	T7H	25 мм	0.004
102508U	T8H		0.005
102509U	T9H		0.005
102510U	T10H		0.005
102515U	T15H		0.005
102520U	T20H		0.005
102525U	T25H		0.005
102527U	T27H		0.005
102530U	T30H		0.006
102540U	T40H		0.006

1636 U 10 мм

№	Размер	Длина	Вес, кг
163610U	T10H	36 мм	0.017
163615U	T15H		0.017
163620U	T20H		0.018
163625U	T25H		0.018
163627U	T27H		0.018
163630U	T30H		0.018
163640U	T40H		0.020
163645U	T45H		0.021
163650U	T50H		0.023
163655U	T55H		0.028
163660U	T60H		0.033

TORX



1025T 1/4"

№	Размер	Длина	Вес, кг
102506T	T6	25 мм	0.0045
102507T	T7		0.0045
102508T	T8		0.0045
102509T	T9		0.0045
102510T	T10		0.004
102515T	T15		0.005
102520T	T20		0.005
102525T	T25		0.005
102527T	T27		0.005
102530T	T30		0.005
102535T	T35	25 мм	0.0056
102540T	T40		0.006
102545T	T45		0.007
102550T	T50		0.008

18 T 5/16"

№	Размер	Длина	Вес, кг
183215T	T15	32 мм	0.01
183220T	T20		0.01
183225T	T25		0.01
183227T	T27		0.0105
183230T	T30		0.0105
183240T	T40		0.0105
183245T	T45		0.0105
183250T	T50		0.0105

№	Размер	Длина	Вес, кг	
183620T	T20	36 мм	0.011	
183625T	T25		0.011	
183627T	T27		0.011	
183630T	T30		0.012	
183635T	T35		0.012	
183640T	T40		0.013	
183645T	T45		0.013	
183650T	T50		0.014	
183655T	T55		0.019	
183660T	T60		0.022	
187015T	T15		70 мм	0.022
187020T	T20			0.022
187025T	T25			0.022
187027T	T27			0.022
187030T	T30	0.022		
187040T	T40	0.022		
187045T	T45	0.022		
187050T	T50	0.022		

16 T 10 мм

№	Размер	Длина	Вес, кг
163610T	T10	36 мм	0.0169
163615T	T15		0.0173
163620T	T20		0.0176
163625T	T25		0.0178
163627T	T27		0.0182
163630T	T30		0.0183
163640T	T40		0.0199
163645T	T45		0.0209
163650T	T50		0.0229
163655T	T55		0.0280
163660T	T60	0.0326	

№	Размер	Длина	Вес, кг
168020T	T20	80 мм	0.0468
168025T	T25		0.0471
168027T	T27		0.0472
168030T	T30		0.0472
168040T	T40		0.0480
168045T	T45		0.0491
168050T	T50		0.0500
168055T	T55		0.0523
168060T	T60		0.0704

TORX Plus TR



1025 V 1/4"

№	Размер	Длина	Вес, кг
102515V	IPR 15	25 мм	0.005
102520V	IPR 20		0.005
102525V	IPR 25		0.005
102527V	IPR 27		0.005
102530V	IPR 30		0.0050
102540V	IPR 40		0.0064

Вставки (биты) для шуруповертов

PHILLIPS



71 P 1/4"

№	Размер	Длина	Вес, кг
715000P	PH0	50 мм	0.008
715001P	PH1		0.009
715002P	PH2		0.011
715003P	PH3		0.011
715004P	PH4		0.014
716502P	PH2	65 мм	0.015
717001P	PH1	70 мм	0.016
717002P	PH2		0.017
717003P	PH3		0.017
719001P	PH1	90 мм	0.018
719002P	PH2		0.020
719003P	PH3		0.020
711002P	PH2	100 мм	0.024
711501P	PH1	150 мм	0.023
711502P	PH2		0.033
711503P	PH3		0.033



TORX



71 T 1/4"

№	Размер	Длина	Вес, кг	
715006T	T6	50 мм	0.005	
715007T	T7		0.005	
715008T	T8		0.005	
715009T	T9		0.005	
715010T	T10		0.006	
715015T	T15		0.006	
715025T	T25		0.008	
715020T	T20		0.007	
715027T	T27		0.009	
715030T	T30		0.009	
715040T	T40	0.010		
715050T	T50	0.015		
717006T	T6	70 мм	0.007	
717007T	T7		0.007	
717008T	T8		0.007	
717009T	T9		0.007	
717010T	T10		0.008	
717015T	T15		0.008	
717020T	T20		0.010	
717025T	T25		0.011	
717027T	T27		0.014	
717030T	T30		0.014	
717040T	T40	0.015		
711110T	T10	110 мм	0.014	
711115T	T15		0.014	
711120T	T20		0.018	
711125T	T25		0.019	
711127T	T27		0.024	
711130T	T30		0.024	
711140T	T40		0.028	
711506T	T6		150 мм	0.016
711507T	T7			0.016
711508T	T8			0.016
711509T	T9	0.016		
711510T	T10	0.017		
711515T	T15	0.018		
711520T	T20	0.024		
711525T	T25	0.024		
711527T	T27	0.032		
711530T	T30	0.033		
711540T	T40	0.039		

POZIDRIV



71 Z 1/4"

№	Размер	Длина	Вес, кг
715001Z	PZ1	50 мм	0.009
715002Z	PZ2		0.011
715003Z	PZ3		0.012
717001Z	PZ1	70 мм	0.011
717002Z	PZ2		0.015
717003Z	PZ3		0.015
719001Z	PZ1	90 мм	0.013
719002Z	PZ2		0.019
719003Z	PZ3		0.019



PHILLIPS



15 P 1/4"

№	Размер	Длина	Вес, кг
155001P	PH1	50 мм	0.01
155002P	PH2		0.01
151001P	PH1	100 мм	0.023
151002P	PH2		0.023



PHILLIPS



13 P 1/4"

№	Размер	Длина	Вес, кг
134501P	PH1	45 мм	0.008
134502P	PH2		0.009
134503P	PH3		0.009
131101P	PH1	110 мм	0.026
131102P	PH2		0.026
131103P	PH3		0.026
131501P	PH1	150 мм	0.036
131502P	PH2		0.036
131503P	PH3		0.037



Держатели вставок с магнитным фиксатором для шуруповерта

750 1/4"



№	Длина, мм	Вес, кг
750-60	60	0.021
750-75	75	0.030
750-100	100	0.040
750-150	150	0.060

751 1/4"



№	Длина, мм	Вес, кг
751-60	60	0.024
751-75	75	0.038

Держатели вставок с механизмом жесткой фиксации для шуруповерта

752 1/4"



№	Длина, мм	Вес, кг
752-60	60	0.024
752-75	75	0.032
752-100	100	0.038
752-150	150	0.052
752-300	300	0.092

753 1/4"



№	Длина, мм	Вес, кг
753-63	63	0.033
753A-370	370	0.170

755 1/4"

- Гибкий
- Тип фиксации: шариковый с муфтой



№	Длина, мм	Вес, кг
755-300	300	0.293
755-400	400	0.385

Держатели вставок (бит)



2141 1/4"

- Пружинный фиксатор

№	Размер вставки	Длина, мм	Вес, кг
2141	1/4"	25	0.014

2142 1/4"

- Магнитный фиксатор

№	Размер вставки	Длина, мм	Вес, кг
2142	1/4"	25	0.014

3148 3/8"

- Шариковый фиксатор

№	Размер вставки	Длина, мм	Вес, кг
314808S	1/4"	30	0.033
314810S	5/16"		0.035
314810M	10 мм		0.035

4148 1/2"

- Шариковый фиксатор

№	Размер вставки	Длина, мм	Вес, кг
414808S	1/4"	38	0.050
414810S	5/16"		0.060
414810M	10 мм		0.065

ПРИНАДЛЕЖНОСТИ ДЛЯ ВСТАВОК (БИТ)

Трещотки для вставок (бит)

276A-04G 1/4"



Зубцы	Длина, мм	Переключатель	Вес, кг
72	111	Флажковый	0.111

276B-0225 1/4"



- 12-гранное посадочное гнездо
- Кнопка быстрого сброса биты

Зубцы	Длина, мм	Переключатель	Вес, кг
60	88	Флажковый	0.080

2745 1/4"



- Кнопка быстрого сброса биты

Зубцы	Длина, мм	Ø, мм	Переключатель	Вес, кг
Бесшаговая	26.5	40	Дисковый	0.103

2746 1/4"



- Эластичная муфта внутри корпуса для работы под углом до 15°
- Кнопка быстрого сброса биты

Зубцы	Длина, мм	Ø, мм	Переключатель	Вес, кг
48	72	60	Дисковый	0.111

2747 1/4"



Зубцы	Длина, мм	Ø, мм	Переключатель	Вес, кг
72	25	50	Дисковый	0.103

Вороток-отвертка Т-типа для вставок (бит)



21A107 1/4"

- Шариковый фиксатор

Посадочная глубина, мм	Ширина рукояти, мм	Длина, мм	Вес, кг
21.5	150	175	0.194

Вороток-отвертка для вставок (бит)

213312DF 1/4"



Длина, мм	Вес, кг
300	0.132

Вороток-отвертка для головок и вставок (бит)

2176DF 1/4"



- Сквозной стержень дает возможность использовать вороток в качестве удлинителя

Длина, мм	Вес, кг
150	0.105

2127PR 1/4"



7
предметов
0.15 кг

Насадки торцевые 1/4"

Символ	Тип	Код	Модели
●	HEX	2035	H3, H4, H5, H6, H7, H8, H10

2109PR 1/4"



9
предметов
0.12 кг

Насадки торцевые 1/4"

Символ	Тип	Код	Модели
⊕	TORX	2033	T8, T9, T10, T15, T20, T25, T27, T30, T40

3108PR8 3/8"



8
предметов
0.34 кг

Насадки торцевые 3/8"

Символ	Тип	Код	Модели
●	HEX	3025	H3, H4, H5, H6, H7, H8, H10, H12

3119PR8 3/8"



9
предметов
0.36 кг

Насадки торцевые 3/8"

Символ	Тип	Код	Модели
⊕	TORX TR	3027	T10H, T15H, T20H, T25H, T27H, T30H, T40H, T45H, T50H

4110PR10 1/2"



9
предметов
0.77 кг

Насадки торцевые 1/2"

Символ	Тип	Код	Модели
●	HEX	4025	H3, H4, H5, H6, H7, H8, H10, H12, H14

4110PR 1/2"



9
предметов
1.06 кг

Насадки торцевые 1/2"

Символ	Тип	Код	Модели
●	HEX	4025	H3, H4, H5, H6, H7, H8, H10, H12, H14

Металлический кейс: 198×105×32 мм

4109PR10 1/2"



9
предметов
0.74 кг

Насадки торцевые 1/2"

Символ	Тип	Код	Модели
⊕	TORX	4023	T20, T25, T27, T30, T40, T45, T50, T55, T60

НАБОРЫ ТОРЦЕВЫХ НАСАДОК И ВСТАВОК (БИТ)

2107PR 1/4"

7 предметов
0.11 кг



Насадки торцевые 1/4"

	TORX TR	2037	T10H, T15H, T20H, T25H, T27H, T30H, T40H
--	---------	------	--

2119PR 1/4"

9 предметов
0.12 кг



Насадки торцевые 1/4"

	TORX TR	2037	T8H, T9H, T10H, T15H, T20H, T25H, T27H, T30H, T40H
--	---------	------	--

3109PR8 3/8"

9 предметов
0.36 кг



Насадки торцевые 3/8"

	TORX	3023	T10, T15, T20, T25, T27, T30, T40, T45, T50
--	------	------	---

4116PR 1/2"

6 предметов
0.97 кг



Насадки торцевые 1/2"

	RIBE	4049	M9, M10, M12, M13, M14, M16
--	------	------	-----------------------------

4120PR10 1/2"

9 предметов
1.0 кг



Насадки торцевые 1/2"

	HEX	4025	H4, H5, H6, H7, H8, H10, H12, H14, H17
--	-----	------	--

4120PR 1/2"

9 предметов
1.3 кг



Насадки торцевые 1/2"

	HEX	4035	H4, H5, H6, H7, H8, H10, H12, H14, H17
--	-----	------	--

Металлический кейс: 198×105×32 мм

4119PR10 1/2"

9 предметов
0.84 кг



Насадки торцевые 1/2"

	TORX	4033	T20, T25, T27, T30, T40, T45, T50, T55, T60
--	------	------	---

4109PR 1/2"

9 предметов
1.03 кг



Насадки торцевые

	TORX	4023	T20, T25, T27, T30, T40, T45, T50, T55, T60
--	------	------	---

Металлический кейс: 198×105×32 мм

4119PR 1/2"

9 предметов
1.38 кг



Насадки торцевые

	TORX	4033	T20, T25, T27, T30, T40, T45, T50, T55, T60
--	------	------	---

Металлический кейс: 198×105×32 мм

4126PR 1/2"

4 предмета
0.35 кг



Насадки и принадлежности

	SPLINE	4026	M6, M8, M10, M12
--	--------	------	------------------

4105PR 1/2"

5 предметов
0.55 кг



Насадки и принадлежности

	SPLINE	4026	M8, M10, M12, M14
	SPLINE TR	402B	M16

4117PR 1/2"

8 предметов
1.22 кг



Насадки и принадлежности

	SPLINE	4026	M6, M8, M10, M12, M14
	SPLINE TR	402B	M16, M18

Металлический кейс: 244×118×37 мм

4128PR 1/2"

9 предметов
1.24 кг



Насадки и принадлежности

	SPLINE	4026	M5, M6, M8, M10
	SPLINE TR	402B	M16
	SPLINE	4036	M8, M10, M12

Металлический кейс: 244×118×37 мм

4118MR 1/2"

8 предметов. 0.57 кг



Насадки торцевые 1/2"

	Короткие 4-гранные	4014M	8, 9.5, 10, 10.5, 12, 12.7, 13.5, 19 мм
--	--------------------	-------	---

НАБОРЫ ТОРЦЕВЫХ НАСАДОК И ВСТАВОК (БИТ)

1003MQ 1/4"

3 предмета
0.02 кг



Вставки (биты) и принадлежности

●	HEX	1025H	H4, H5, H6
---	-----	-------	------------

1003PQ 1/4"

3 предмета
0.02 кг



Вставки (биты) и принадлежности

⊕	PHILLIPS	1025P	PH1, PH2, PH3
---	----------	-------	---------------

1003LQ 1/4"

3 предмета
0.02 кг



Вставки (биты) и принадлежности

⊖	SLOTTED	1025S	4.5×0.6, 6.5×1.2, 8.0×1.2 мм
---	---------	-------	------------------------------

P2746 1/4"

6 предметов
0.15 кг



Вставки (биты) и принадлежности

⊕	PHILLIPS	1025P	PH1, PH2
⊗	POZIDRIV	1025Z	PZ2
⊖	SLOTTED	1025S	4.0×0.5, 5.5×0.8, 6.5×1.2 мм
	Трещотка для вставок (бит)	2746	72 мм

2501MR 1/4"

21 предметов
0.36 кг



Вставки (биты) и принадлежности

●	HEX	1025H	H4, H6
★	TORX	1025T	T10, T20, T30
⊕	PHILLIPS	1025P	PH1, PH2, PH3
⊖	SLOTTED	1025S	5.5×1.0, 6.5×1.2 мм
	Трещотка флажковая, для головок и вставок (бит)	276A-04G	72 зубца, 111 мм
Головки торцевые			
○	Короткие 6-гранные	2335M	4, 5, 6, 7, 8, 9, 10, 11, 12, 13 мм

2128PR 1/4"

8 предметов
0.201 кг



Вставки (биты) и принадлежности

★	TORX TR	7170U	T10H, T15H, T20H, T27H, T30H, T40H
	Вороток для вставок (бит)	158902	

1003TQ01 1/4"

3 предмета
0.02 кг



Вставки (биты) и принадлежности

★	TORX	1025T	T20, T25, T30
---	------	-------	---------------

1026CQ-AM 1/4"

Механизм автоматического подъема магазинов с битами при открытии набора



26 предметов
0.39 кг

Вставки (биты) и принадлежности

●	HEX	1025H	H3, H4, H5, H6, H8
★	TORX	1025T	T10, T15, T20, T25, T27, T30, T40
★	TORX TR	1025U	T10H, T15H, T20H, T25H, T30H
⊕	PHILLIPS	1025P	PH1, PH2, PH3
⊗	POZIDRIV	1025Z	PZ1, PZ2, PZ3
	Вставка-держатель торцевых головок 1/4" ▶ 1/4"	7702-25	25 мм
	Держатель вставок (бит) для шуруповерта	753-63	63 мм
	Трещотка флажковая мини для вставок (бит)	276B-0225	58 зубцов, 88 мм

Пластиковый кейс: 140×65×36 мм

1032CQ 1/4"

32 предмета
0.3 кг



Вставки (биты) и принадлежности

●	HEX	1025H	H3, H4, H5, H6
★	TORX	1025T	T10, T15, T20, T25, T27, T30, T40
★	TORX TR	1025U	T10H, T15H, T20H, T25H, T27H, T30H, T40H
⊕	PHILLIPS	1025P	PH1, PH2×2, PH3
⊗	POZIDRIV	1025Z	PZ1, PZ2×2, PZ3
⊖	SLOTTED	1025S	3.0, 4.0, 5.0, 6.0
	Вставка-держатель торцевых головок 1/4" ▶ 1/4"	7702-25	25 мм
	Держатель вставок (бит) для шуруповерта	753-63	63 мм

Пластиковый кейс: 120×70×42 мм

1042CQ 1/4"

42 предмета
0.52 кг



Вставки (биты) и принадлежности

●	HEX	1025H	H1.5, H2, H2.5, H3, H4, H5, H6, H7, H8, H10
★	TORX	1025T	T6
★	TORX TR	1025U	T7H, T8H, T9H, T10H, T15H, T20H, T25H, T27H, T30H, T40H
⊕	PHILLIPS	1025P	PH0, PH1, PH2, PH3
⊗	POZIDRIV	1025Z	PZ1, PZ2, PZ3
⊖	SLOTTED	1025S	0.5×3, 0.6×3.5, 0.5×4, 0.6×4.5, 0.8×5, 0.8×5.5, 1.0×6, 1.2×6.5, 1.2×7, 1.2×8 мм
■	SQUARE	1025R	SQ0, SQ1, SQ2, SQ3

Металлический кейс: 202×77×40 мм

НАБОРЫ ТОРЦЕВЫХ НАСАДОК И ВСТАВОК (БИТ)

1035MR

1/4"

35
предметов
0.62 кг



Вставки (биты) для шуруповерта и принадлежности 1/4"			
⊕	Двусторонняя PHILLIPS	7400P	PH2 / PH2
○	Головки 6-гранные магнитные	761M	8, 10, 13 мм
	Сверла	7E111	2.5, 3.0, 3.5, 4.0, 5.0 мм
	Держатель вставок (бит) шарнирный 20°	754-90	90 мм
	Держатель вставок (бит) магнитный	752-60	60 мм
Вставки (биты) 1/4"			
●	HEX	1025H	H3, H4, H5, H6
⊗	TORX	1025T	T15, T20 (2 шт.), T25 (2 шт.), T30 (2 шт.), T40
⊕	PHILLIPS	1025P	PH1, PH2 (Ø 4.7 мм, 6 мм), PH3
⊗	POZIDRIV	1025Z	PZ2 (2 шт.)
⊖	SLOTTED	1025S	3.0×0.5, 4.0×0.5, 5.0×0.8, 6.0×1.0 мм

Пластиковый кейс: 150×103×43 мм

1036MR

1/4"

36
предметов
0.59 кг



Вставки (биты) для шуруповерта и принадлежности 1/4"			
⊗	TORX	7150T	T20, T25, T30
⊗	POZIDRIV	7050Z	PZ2 (2 шт.)
⊖	SLOTTED	7150S	5.5×0.8 мм
⊕	Двусторонние PHILLIPS	7400P	PH2 / PH2 (2 шт.)
○	Головки 6-гранные магнитные	761M	8, 10, 13 мм
	Держатель вставок (бит) с фиксатором	753-63	63 мм
Вставки (биты) 1/4"			
●	HEX	1025H	H3, H4, H5, H6
⊗	TORX	1025T	T10, T15, T20 (2 шт.), T25, T27, T30, T40
⊕	PHILLIPS	1025P	PH1 (2 шт.), PH2 (Ø 4.7 мм), PH2 (Ø 6 мм) (2 шт.), PH3
⊗	POZIDRIV	1025Z	PZ2 (2 шт.)
⊖	SLOTTED	1025S	3.0×0.5, 4.0×0.5, 5.0×0.8, 6.0×1.0 мм

Пластиковый кейс: 150×103×43 мм

1045MR

1/4"

45
предметов
0.64 кг



Вставки (биты) для шуруповерта и принадлежности 1/4"			
⊕	Двусторонние PHILLIPS	1550P	PH1, PH2 (2 шт.), PH3
⊕	PHILLIPS	7150P	PH2
○	Головки 6-гранные магнитные	761M	6, 8, 13 мм
	Сверла	7E111	3, 4, 5 мм
	Держатель вставок (бит)	750-50A	50 мм
	Переходник для головок 1/4"	7702-50	50 мм
Вставки (биты) 1/4"			
●	HEX	1025H	H2, H3, H4, H5, H6
⊗	TORX	1025T	T10, T15, T20, T25, T27, T30, T35, T40
⊗	TORX TR	1025U	T10H, T15H, T20H (2 шт.), T25H, T27H, T30H, T40H
⊕	SQUARE	1025R	SQ1, SQ2, SQ3
⊕	PHILLIPS	1025P	PH2 (Ø 4.7 мм, 2 шт.)
⊗	POZIDRIV	1025Z	PZ1, PZ2, PZ3
⊖	SLOTTED	1025S	4.0×0.5, 5.5×0.8, 6.5×1.2 мм

Пластиковый кейс: 150×103×43 мм

1044MR

1/4"

44
предмета
0.63 кг



Вставки (биты) для шуруповерта и принадлежности 1/4"			
⊗	TORX	7170T	T15, T20, T25,
⊕	PHILLIPS	7170P	PH2 (2 шт.)
⊗	POZIDRIV	7170Z	PZ2
⊖	SLOTTED	7150S	4.0×0.8, 6.0×1.0 мм
○	Головки 6-гранные магнитные	761M	6, 8, 10 мм
	Держатель вставок (бит) магнитный	753-63	63 мм
Вставки (биты) 1/4"			
●	HEX	1025H	H3, H4, H5, H6
⊗	TORX	1025T	T10, T15, T20 (2 шт.), T25, T27, T30, T40
⊗	TORX TR	1025U	T10H, T15H, T20H (2 шт.), T25H, T27H, T30H, T40H
⊕	PHILLIPS	1025P	PH1, PH2 (Ø 4.7 мм), PH2 (Ø 6 мм), PH3
⊗	POZIDRIV	1025Z	PZ2 (2 шт.)
⊖	SLOTTED	1025S	3.0×0.5, 4.0×0.5, 5.0×0.8, 6.0×1.0

Пластиковый кейс: 150×103×43 мм

1048MR

1/4"

49
предметов
0.53 кг



Вставки (биты) и принадлежности 1/4"			
●	HEX	1025H	H3, H4, H5, H6
⊗	TORX	1025T	T10, T15, T20 (2 шт.), T25, T27, T30, T40
⊗	TORX TR	1025U	T10H, T15H, T20H (2 шт.), T25H, T27H, T30H, T40H
⊕	PHILLIPS	1025P	PH1 (2 шт.), PH2 (Ø 6 мм, 2 шт.), PH3, PH2 (Ø 4.7 мм)
⊗	POZIDRIV	1025Z	PZ2 (2 шт.)
⊖	SLOTTED	1025S	3.0×0.5, 4.0×0.5, 5.0×0.8, 6.0×1.0 мм
	Трещотка-вороток для вставок (бит) 1/4"	2746	48 зубцов, дисковый механизм, поворотная
Вставки (биты) для шуруповерта и принадлежности 1/4"			
●	HEX	7150H	H3, H4, H5, H6, H7, H8
⊗	TORX	7150T	T15, T20, T25
⊕	PHILLIPS	7150P	PH2 (2 шт.)
⊗	POZIDRIV	7150Z	PZ2
⊖	SLOTTED	7150S	4.0×0.8, 6.0×1.0
	Держатель вставок (бит)	750-75	75 мм
	Держатель вставок (бит) с фиксатором	753-63	63 мм

Пластиковый кейс: 150×103×87 мм

1049CG

1/4"

49
предметов
0.51 кг



Вставки (биты) и принадлежности 1/4"			
●	HEX	1025H	H2, H2.5, H3, H4, H5, H6, H7, H8
⊗	TORX	1025T	T9, T10, T15, T20, T25, T27, T30, T40
⊗	TORX TR	1025U	T9H, T10H, T15H, T20H, T25H, T27H, T30H, T40H
⊕	SQUARE	1025R	SQ1, SQ2
⊕	PHILLIPS	1025P	PH1, PH2 (Ø 4.7 мм, 6 мм), PH3
⊗	POZIDRIV	1025Z	PZ1, PZ2, PZ3
⊖	SLOTTED	1025S	4×0.5, 5.5×0.8, 6.5×1.2 мм
	Вставка-держатель торцевых головок 1/4" ▶ 1/4"	7702-25	25 мм
	Держатель вставок (бит) 1/4" ▶ 1/4"	2141	25 мм
	Держатель вставок (бит) для шуруповерта, магнитный	750-50A	50 мм

Пластиковый кейс: 150×103×43 мм

НАБОРЫ ТОРЦЕВЫХ НАСАДОК И ВСТАВОК (БИТ)

1015MQ 10 мм

15 предметов
0.96 кг



Вставки (биты) и принадлежности			
●	HEX (длина 36 мм)	1636H	H4, H5, H6, H7, H8, H10, H12
●	HEX (длина 80 мм)	1680H	H4, H5, H6, H7, H8, H10, H12
○	Держатель вставок (бит) 1/2" ▶ 10 мм	414810M	38 мм

Металлический кейс: 198×105×37 мм

1015PQ 10 мм

15 предметов
0.96 кг



Вставки (биты) и принадлежности			
⊙	TORX (длина 36 мм)	1636T	T20, T25, T30, T40, T45, T50, T55
⊙	TORX (длина 80 мм)	1680T	T20, T25, T30, T40, T45, T50, T55
○	Держатель вставок (бит) 1/2" ▶ 10 мм	414810M	38 мм

Металлический кейс: 198×105×37 мм

1011MQ 10 мм

11 предметов
0.82 кг



Вставки (биты) и принадлежности			
●	SPLINE (длина 36 мм)	1636M	M5, M6, M8, M10, M12
●	SPLINE (длина 80 мм)	1680M	M5, M6, M8, M10, M12
○	Держатель вставок (бит) 1/2" ▶ 10 мм	414810M	38 мм

Металлический кейс: 198×105×37 мм

1041CQ-EB 10 мм

41 предмет
1.83 кг



Вставки (биты) и принадлежности			
●	HEX	1636H	H5, H6, H8, H10
⊙	TORX TR (длина 36 мм)	1636U	T10H, T15H, T20H, T25H, T27H, T30H, T40H, T45H, T50H, T55H, T60H
⊙	TORX TR (длина 80 мм)	1680U	T10H, T15H, T20H, T25H, T27H, T30H, T40H, T45H, T50H, T55H, T60H
●	SPLINE (длина 36 мм)	1636M	M5, M6, M8, M9, M10, M12, M14
●	SPLINE (длина 80 мм)	1680M	M5, M6, M8, M9, M10, M12, M14
○	Держатель вставок (бит) 1/2" ▶ 10 мм	414810M	38 мм

Пластиковый кейс: 150×103×87 мм

1023EQ 10 мм

23 предмета
1.6 кг



Вставки (биты) и принадлежности			
●	TORX PLUS	1636E	10IP, 15IP, 20IP, 25IP, 27IP, 30IP, 40IP, 45IP, 50IP, 55IP, 60IP
●	TORX PLUS	1680E	10IP, 15IP, 20IP, 25IP, 27IP, 30IP, 40IP, 45IP, 50IP, 55IP, 60IP
○	Держатель вставок (бит) 1/2" ▶ 10 мм	414810M	38 мм

Металлический кейс: 244×118×37 мм

1044CQ 10 мм

44 предмета
2.5 кг

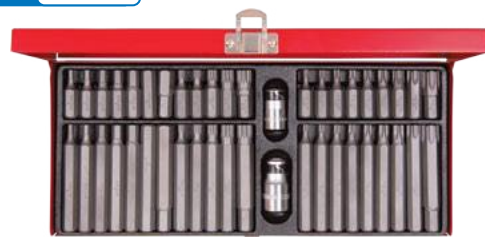

Вставки (биты) и принадлежности			
●	HEX (длина 36 мм)	1636H	H4, H5, H6, H7, H8, H10, H12
●	HEX (длина 80 мм)	1680H	H4, H5, H6, H7, H8, H10, H12
⊙	TORX (длина 36 мм)	1636T	T20, T25, T27, T30, T40, T45, T50, T55, T60
⊙	TORX (длина 80 мм)	1680T	T20, T25, T27, T30, T40, T45, T50, T55, T60
●	SPLINE (длина 36 мм)	1636M	M5, M6, M8, M10, M12
●	SPLINE (длина 80 мм)	1680M	M5, M6, M8, M10, M12
○	Держатель вставок (бит) 3/8" ▶ 10 мм	314810M	30 мм
○	Держатель вставок (бит) 1/2" ▶ 10 мм	414810M	38 мм

Металлический кейс: 296×130×41 мм

5169PR 10 мм 3/8"

69 предметов
4.15 кг



Вставки (биты) и принадлежности			
●	HEX (длина 36 мм)	1636H	H4, H5, H6, H7, H8, H10, H12
●	HEX (длина 80 мм)	1680H	H4, H5, H6, H7, H8, H10, H12
⊙	TORX (длина 36 мм)	1636T	T10, T15, T20, T25, T27, T30, T40, T45, T50, T55, T60
⊙	TORX (длина 80 мм)	1680T	T10, T15, T20, T25, T27, T30, T40, T45, T50, T55, T60
●	SPLINE (длина 36 мм)	1636M	M5, M6, M8, M10, M12
●	SPLINE (длина 80 мм)	1680M	M5, M6, M8, M10, M12
○	Держатель вставок (бит) 3/8" ▶ 10 мм	314810M	30 мм

Головки торцевые и принадлежности 3/8"

⊙	Е-стандарт	3375M	E4, E5, E6, E7, E8, E10, E11, E12, E14, E16, E18
	Кардан	3792	56.5 мм
	Трещотка флажковая	3779-08G	32 зубца, 200 мм

Прочие принадлежности

⊙	TORX TR L-типа	1147R	T10H, T15H, T20H, T25H, T27H, T30H, T40H, T45H, T50H
---	----------------	-------	--

Металлический кейс: 445×187×50 мм

ОТВЕРТКИ



Отвертки

- Двухкомпонентная ручка: PP+TPR. Материал стержня: SWCM-V

1421

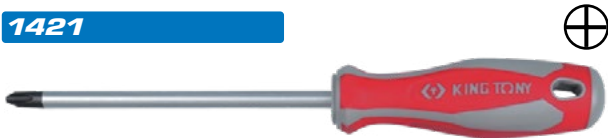

№	Размер			Вес, кг
14210023	PH0	60	3.2	0.035
14210132	PH1	80	4.5	0.043
14210104	PH1	100	4.5	0.052
14210112	PH1	300	4.5	0.080
14210116	PH1	400	4.5	0.093
14210214	PH2	38	6.0	0.038
14210204	PH2	100	6.0	0.074
14210206	PH2	150	6.0	0.095
14210212	PH2	300	6.0	0.127
14210216	PH2	400	6.0	0.150
14210306	PH3	150	8.0	0.132

1428

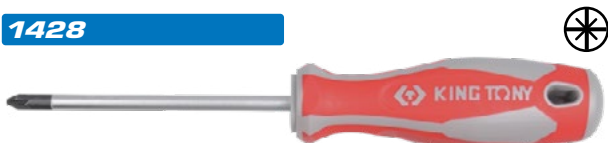

№	Размер			Вес, кг
14280023	PZ0	60	3.2	0.035
14280104	PZ1	100	4.5	0.052
14280204	PZ2	100	6.0	0.074
14280306	PZ3	150	8.0	0.132

1422



№					Вес, кг
14220303	3.0	0.5	75	3	0.036
14220404	4.0	0.8	100	4	0.042
14220503	5.0	0.8	75	5	0.040
14220504	5.0	0.8	100	5	0.045
14220512	5.0	0.8	300	5	0.105
14220516	5.0	0.8	400	5	0.121
14225503	5.5	1.0	75	5	0.050
14225504	5.5	1.0	100	5	0.060
14225505	5.5	1.0	125	5	0.070
14225506	5.5	1.0	150	5	0.080
14226514	6.5	1.2	38	6	0.039
14226504	6.5	1.2	100	6	0.060
14226506	6.5	1.2	150	6	0.085
14226512	6.5	1.2	300	6	0.127
14226516	6.5	1.2	400	6	0.150
14220806	8.0	1.2	150	8	0.130
14220807	8.0	1.2	175	8	0.141
14220808	8.0	1.2	200	8	0.152
14221008	10.0	1.6	200	10	0.212

Отвертки силовые

- Шестигранный профиль жала, стальной отбойник
- Двухкомпонентная ручка: PP+TPR. Материал стержня: SWCM-V

1461



№	Размер			Вес, кг
14610103	PH1	75	5.0	0.110
14610204	PH2	100	6.0	0.125
14610306	PH3	150	8.0	0.206

1462



№					Вес, кг
14625504	5.5	1.0	100	5	0.113
14626504	6.5	1.2	100	6	0.132
14626506	6.5	1.2	150	6	0.155
14620807	8	1.2	175	8	0.216
14621008	10	1.6	200	10	0.314
14621012	10	1.6	300	10	0.378
14621210	12	2.0	250	10	0.346

Отвертки силовые

- Шестигранный профиль жала, стальной отбойник
- Ручка: PP

1481

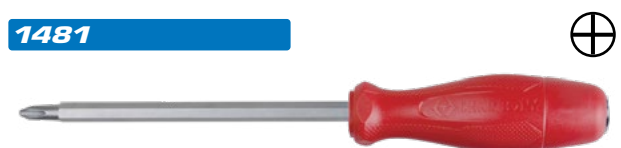

№	Размер			Вес, кг
14810103	PH1	75	5.0	48
14810204	PH2	100	6.0	86
14810306	PH3	150	8.0	170
14810412	PH4	300	10.0	362

1482

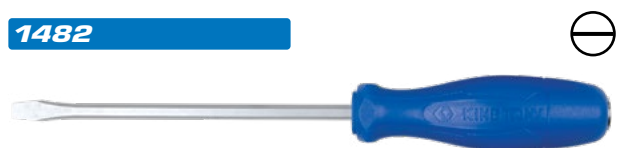

№					Вес, кг
14825503	5.5	0.8	75	5.0	0.070
14826504	6.5	1.2	100	6.0	0.090
14820806	8.0	1.2	150	8.0	0.185
14821012	10.0	1.6	300	10.0	0.337

30115MR

5
предметов
0.54 кг



Комплектация			
⊕	PHILLIPS	1421	PH1×80, PH2×100 мм
⊖	SLOTTED	1422	4×100, 5.5×125, 6.5×150 мм

31216MR

6
предметов
0.87 кг



Комплектация			
⊕	PHILLIPS	1421	PH1×80, PH2×100 мм
⊖	SLOTTED	1422	5×75, 5×100, 6.5×100, 6.5×150 мм

31116MR01

6
предметов
0.56 кг



Комплектация			
⊕	PHILLIPS	1421	PH1×80, PH2×100, PH3×150 мм
⊖	SLOTTED	1422	4×75, 5.5×125, 6.5×150 мм

31116MR

6
предметов
0.6 кг



Комплектация			
⊕	PHILLIPS	1421	PH0×60, PH1×80, PH2×100 мм
⊖	SLOTTED	1422	3×75, 5.5×100, 6.5×150 мм

30117MR

7
предметов
0.72 кг



Комплектация			
⊕	PHILLIPS	1421	PH1×80, PH2×100 мм
⊖	SLOTTED	1422	3×75, 4×100, 5.5×125, 6.5×150, 8×175 мм

30127MR

7
предметов
0.82 кг



Комплектация			
⊕	POZIDRIV	1428	PZ1×80, PZ2×100, PZ3×150 мм
⊖	SLOTTED	1422	4×100, 5.5×125, 6.5×150, 8×175 мм

30118MR

8
предметов
0.87 кг



Комплектация			
⊖	SLOTTED	1422	3×75 мм, 5×75 мм, 5×100 мм, 8×150 мм, 8×200 мм, 6.5×100 мм, 6.5×150 мм, 6.5×38 мм

33108MR

8
предметов
1.3 кг



Комплектация			
⊕	PHILLIPS	1421	PH0×60, PH1×80, PH×100, PH×38 мм
⊖	SLOTTED	1422	3×75, 5.5×100, 6.5×38, 6.5×100 мм

35208MR

8
предметов
2.16 кг



Комплектация			
⊕	PHILLIPS	1421	PH2×38 мм
⊖	SLOTTED	1422	6.5×38 мм
⊕	PHILLIPS силовые	1461	PH1×75, PH2×100, PH3×150 мм
⊖	SLOTTED силовые	1462	6.5×100, 8.0×175, 10×300 мм

Пластиковый кейс: 430×300×50 мм

35114MR

14
предметов
2.2 кг



Комплектация			
⊕	PHILLIPS	1411	PH0×75, PH1×100, PH2×100, PH2×150, PH2×38, PH3×150 мм
⊖	SLOTTED	1412	3×75, 4×100, 5.5×100, 6.5×150, 6.5×38, 8×200 мм
⊖	SLOTTED диэлектрическая	1472	6.5×150 мм
⊖	SLOTTED силовая	1482	10×300 мм

Пластиковый кейс: 430×300×50 мм

30206MR

6
предметов
1.2 кг



Комплектация			
⊕	PHILLIPS силовые	1461	PH1×75, PH2×100, PH3×150 мм
⊖	SLOTTED силовые	1462	5.5×100, 6.5×150, 8.0×175 мм

Отвертки TORX / TORX TR

• Двухкомпонентная ручка: PP+TPR. Материал стержня: SWCM-V

1423



№	Размер			Вес, кг
14230602	T6	48	3.2	0.035
14230702	T7	48	3.2	0.035
14230803	T8	75	3.2	0.038
14230903	T9	75	3.2	0.038
14231003	T10	75	3.2	0.049
14231503	T15	75	4.0	0.055
14231510	T15	250	5.0	0.086
14232004	T20	100	5.0	0.053
14232010	T20	250	5.0	0.086
14232504	T25	100	6.0	0.083
14232510	T25	250	6.0	0.117
14232704	T27	100	6.0	0.083
14233005	T30	125	6.0	0.089
14233010	T30	250	6.0	0.118
14234006	T40	150	8.0	0.142

30316PR

6 предметов
0.63 кг



Комплектация				
	TORX	1423	T10×75, T15×75, T20×100, T25×100, T30×125, T40×150 мм	

1427



№	Размер			Вес, кг
14270803	T8H	75	3.2	0.049
14270903	T9H	75	3.2	0.049
14271003	T10H	75	3.2	0.049
14271503	T15H	75	4.0	0.055
14272004	T20H	100	5.0	0.053
14272504	T25H	100	6.0	0.083
14272704	T27H	100	6.0	0.083
14273005	T30H	125	6.0	0.089
14274006	T40H	150	8.0	0.142

30309PR

9 предметов
0.88 кг



Комплектация				
	TORX TR	1427	T8×75, T9×75, T10×75, T15×75, T20×100, T25×100, T27×100, T30×125, T40×150 мм	

Стенды с отвертками

31427MR

40 предметов
2.66 кг



Комплектация				
	PHILLIPS	1421	PH0×60, PH1×80 x2, PH1×100 x2, PH2×38 x2, PH2×100 x2, PH2×150 x2, PH3×150 x2	
	SLOTTED	1422	3.0×75 x3, 4.0×100 x2, 5.5×100 x2, 5.5×125 x2, 5.5×150 x2, 6.5×38 x2, 6.5×100 x2, 6.5×150 x2	
	TORX	1423	T10×75, T15×75, T20×100, T25×100, T30×125	
	TORX TR	1427	T10H×75, T15H×75, T20H×100, T25H×100, T30H×125	

Габаритные размеры: 325×205×270 мм

31416MR

96 предметов
9.5 кг



Комплектация				
	PHILLIPS	1421	PH0×60, PH1×80, PH1×100, PH2 x 38, PH2×100, PH2×150, PH3×150 мм	6 шт.
	SLOTTED	1422	3.0×75, 4.0×100, 5.5×75, 5.5 x 100, 5.5×125, 6.5×38, 6.5×100, 6.5×150, 8.0×150 мм	

Габаритные размеры: 600×240×210 мм

Стенд с силовыми отвертками и отвертками TORX

31516MR

96 предметов
13.4 кг



Комплектация				
	PHILLIPS	1461	PH1×75, PH2×100, PH3×150 мм	6 шт.
	SLOTTED	1462	5.5×100, 6.5×100, 6.5×150, 8.0×175 мм	
	TORX TR	1427	T8×75, T9×75, T10×75, T15×75, T20×100, T25×100, T27×100, T30×125, PHT40×150 мм	

Габаритные размеры: 600×240×210 мм

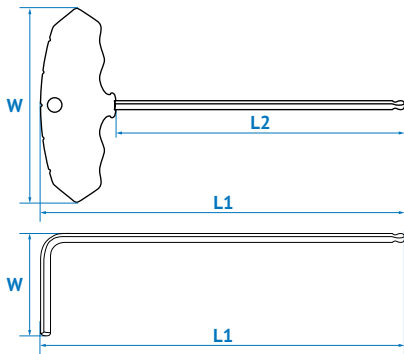

Шестигранники L-типа

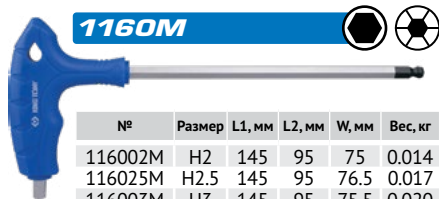

1160M

№	Размер	L1, мм	L2, мм	W, мм	Вес, кг
116002M	H2	145	95	75	0.014
116025M	H2.5	145	95	76.5	0.017
116003M	H3	145	95	75.5	0.020
116004M	H4	145	95	75.5	0.029
116005M	H5	215	150	96	0.066
116006M	H6	215	150	96	0.084
116007M	H7	215	150	96	0.105
116008M	H8	280	200	116	0.188
116010M	H10	280	200	118	0.265

1120M

№	Размер	L1, мм	L2, мм	W, мм	Вес, кг
112015M	H1.5	92	16	0.001	
112002M	H2	102	18	0.003	
112025M	H2.5	115	21	0.005	
112003M	H3	129	23	0.009	
112004M	H4	144	29	0.017	
112005M	H5	165	33	0.031	
112006M	H6	186	38	0.051	
112007M	H7	197	41	0.073	
112008M	H8	208	44	0.099	
112010M	H10	234	50	0.174	

ST1120M

№	Размер	L1, мм	W, мм	Вес, кг
ST112012M	H12	262	57	0.283
ST112014M	H14	294	70	0.441
ST112017M	H17	337	80	0.740
ST112019M	H19	379	89	1.044

1125M

№	Размер	L1, мм	W, мм	Вес, кг
112515M	H1.5	92	16	0.001
112502M	H2	102	18	0.003
112525M	H2.5	115	21	0.005
112503M	H3	129	23	0.009
112504M	H4	144	29	0.017
112505M	H5	165	33	0.031
112506M	H6	186	38	0.051
112507M	H7	197	41	0.074
112508M	H8	208	44	0.100
112510M	H10	234	50	0.176
112512M	H12	262	57	0.286
112514M	H14	294	70	0.445
112517M	H17	337	80	0.770
112519M	H19	380	89	0.863
112522M	H22	422	102	1.590

Шестигранники L-типа

1145M

№	Размер	L1, мм	W, мм	Вес, кг
114515M	H1.5	47	16	0.001
114502M	H2	52	18	0.001
114525M	H2.5	59	21	0.003
114503M	H3	66	24	0.005
114504M	H4	74	30	0.010
114505M	H5	85	33	0.018
114555M	H5.5	91	36	0.023
114506M	H6	97	38	0.029
114507M	H7	102	41	0.043
114508M	H8	108	44	0.058
114510M	H10	122	50	0.101

ST1145M

№	Размер	L1, мм	W, мм	Вес, кг
ST114512M	H12	137	57	0.166
ST114514M	H14	154	70	0.261
ST114517M	H17	177	80	0.439
ST114519M	H19	199	89	0.619

TORX L-типа

№	Размер	L1, мм	L2, мм	W, мм	Вес, кг
116310TR	T10	145	95	75	0.022
116315TR	T15	145	95	75	0.023
116320TR	T20	145	95	75.5	0.031
116325TR	T25	145	95	75.5	0.031
116327TR	T27	215	150	96	0.078
116330TR	T30	215	150	96	0.078
116340TR	T40	215	150	96	0.097
116345TR	T45	280	200	116	0.176
116350TR	T50	280	200	118	0.209

1123

№	Размер	L1, мм	W, мм	Вес, кг
112310R	T10	92	18	0.006
112315R	T15	103	20	0.009
112320R	T20	115	22	0.012
112325R	T25	130	25	0.018
112327R	T27	146	29	0.025
112330R	T30	165	35	0.040
112340R	T40	182	40	0.061
112345R	T45	202	45	0.089
112350R	T50	225	49	0.126

1143R

№	Размер	L1, мм	W, мм	Вес, кг
114310R	T10	49	19	0.003
114315R	T15	57	20	0.005
114320R	T20	62	23	0.007
114325R	T25	70	25	0.010
114327R	T27	77	29	0.014
114330R	T30	86	35	0.023
114340R	T40	97	42	0.037
114345R	T45	110	47	0.054
114350R	T50	124	50	0.076

TORX TR L-типа

1127R

№	Размер	L1, мм	W, мм	Вес, кг
112710R	T10H	92	18	0.005
112715R	T15H	103	20	0.008
112720R	T20H	115	22	0.012
112725R	T25H	130	25	0.017
112727R	T27H	146	29	0.025
112730R	T30H	165	35	0.040
112740R	T40H	182	40	0.060
112745R	T45H	202	45	0.089
112750R	T50H	225	49	0.126

1147R

№	Размер	L1, мм	W, мм	Вес, кг
114710R	T10H	50	18	0.003
114715R	T15H	56	20	0.005
114720R	T20H	62	24	0.007
114725R	T25H	68	26	0.010
114727R	T27H	76	30	0.014
114730R	T30H	86	36	0.023
114740R	T40H	97	41	0.036
114745R	T45H	107	46	0.054
114750R	T50H	122	52	0.075

SPLINE L-типа

1146

№	Размер	L1, мм	W, мм	Вес, кг
114605MR	M5	83	29	0.015
114606MR	M6	90	33	0.024
114608MR	M8	98	39	0.047
114610MR	M10	111	44	0.082
114612MR	M12	126	53	0.127

Шестигранники T-типа

1150MR

№	Размер	L1, мм	L2, мм	W, мм	Вес, кг
115002MR	H2	137	100	90	0.028
115025MR	H2.5	137	100	90	0.030
115003MR	H3	137	100	90	0.032
115004MR	H4	137	100	90	0.038
115005MR	H5	188	150	100	0.065
115006MR	H6	188	150	100	0.079
115008MR	H8	240	200	120	0.159
115010MR	H10	240	200	120	0.217

TORX T-типа

11A3R

№	Размер	L1, мм	L2, мм	W, мм	Вес, кг
11A310R	T10	237	200	90	0.053
11A315R	T15	237	200	90	0.053
11A320R	T20	237	200	90	0.053
11A325R	T25	237	200	90	0.053
11A327R	T27	238	200	100	0.086
11A330R	T30	238	200	100	0.086
11A340R	T40	238	200	100	0.105

НАБОРЫ ОТВЕРТОК ШЕСТИГРАННЫХ L-ТИПА



20109MW

9 предметов
0.45 кг

Комплектация	
H1.5, H2, H2.5, H3, H4, H5, H6, H8, H10	



20107MR01

7 предметов
0.37 кг

Комплектация	
1130M	H2.5, H3, H4, H5, H6, H8, H10



20110MR

9 предметов
0.44 кг

Комплектация	
1130M	H1.5, H2, H2.5, H3, H4, H5, H6, H8, H10



20109MR

9 предметов
0.44 кг

Комплектация	
1120M	H1.5, H2, H2.5, H3, H4, H5, H6, H8, H10



20109MRU

11 предметов
0.62 кг

Комплектация	
1120MR	H1.5, H2, H2.5, H3, H4, H5, H6, H8, H10
20002UB	Рычажные удлинители: Ø 8×10 мм, 5×6 мм



ST20203MR

13 предметов
0.880 кг

Комплектация	
ST1120M	H2, H2.5, H3, H4, H5, H6, H7, H8, H10, H12, H14, H17, H19



20209MR

9 предметов
0.44 кг

Комплектация	
1125M	H1.5, H2, H2.5, H3, H4, H5, H6, H8, H10



ST20213MR

13 предметов
0.44 кг

Комплектация	
ST1145M	H2, H2.5, H3, H4, H5, H6, H7, H8, H10, H12, H14, H17, H19



20219MR

9 предметов
0.33 кг

Комплектация	
1145M	H1.5, H2, H2.5, H3, H4, H5, H6, H8, H10



22106MR

6 предметов
0.68 кг



Комплектация	
1160M	H3, H4, H5, H6, H7, H8



20208MR01

8 предметов
1.25 кг



Комплектация	
1125M	H3, H4, H5, H6, H8, H10, H12, H14



20210MR

10 предметов
0.47 кг



Комплектация	
1125M	H3, H4, H5, H6, H7, H8, H10, H12, H14, H17

НАБОРЫ ОТВЕРТОК TORX/TR, SPLINE L-ТИПА



20319PR

9 предметов
0.450 кг

Комплектация	
1123R	T10, T15, T20, T25, T27, T30, T40, T45, T50



20319RU

11 предметов
0.670 кг

Комплектация	
1123R	T10, T15, T20, T25, T27, T30, T40, T45, T50
20002UB	Рычажные удлинители: Ø 8×10 мм, 5×6 мм



20308PR

8 предметов
0.200 кг

Комплектация	
T9, T10, T15, T20, T25, T27, T30, T40	



20307PR

7 предметов
0.13 кг

Комплектация	
1143R	T10, T15, T20, T25, T27, T30, T40



20505PR01

5 предметов
0.317 кг

Комплектация	
1146MR	M5, M6, M8, M10, M12



20515PR01

5 предметов
0.609 кг

Комплектация	
1126M	M5, M6, M8, M10, M12



20407PR

7 предметов
0.13 кг

Комплектация	
1147R	T10H, T15H, T20H, T25H, T27H, T30H, T40H



20409PR

9 предметов
0.34 кг

Комплектация	
1147R	T10H, T15H, T20H, T25H, T27H, T30H, T40H, T45H, T50H



20419PR

7 предметов
0.450 кг

Комплектация	
1127R	T10H, T15H, T20H, T25H, T27H, T30H, T40H, T45H, T50H



22306TR

6 предметов
0.46 кг



Комплектация	
1163TR	T10, T15, T20, T25, T30, T40



22309TR

9 предметов
1.18 кг



Комплектация	
1163TR	T10, T15, T20, T25, T25, T30, T40, T45, T50

Рычажные удлинители для отверток L-типа

20002UB

2 предмета
0.128 кг



Комплектация	
150 мм – Ø 8×10 мм, 110 мм – Ø 5×6 мм	

Отвертки прецизионные

- SNCM+V – особый сплав легированной стали с добавлением молибдена (жало)
- PP – полипропилен (рукоять)

1431



№	Размер			Вес, кг
14313015	PH000	40	1.5	0.007
14312015	PH00	40	2.0	0.007
14311015	PH0	40	3.0	0.013
14311115	PH1	40	4.0	0.016
14313003	PH000	75	1.5	0.008
14312003	PH00	75	2.0	0.008
14311003	PH0	75	3.0	0.014
14311103	PH1	75	4.0	0.018

1432



№						Вес, кг
14320615	0.6	0.15	40	3.0	0.009	
14320815	0.8	0.19	40	3.0	0.009	
14321015	1.0	0.20	40	3.0	0.009	
14321515	1.5	0.23	40	3.0	0.010	
14321815	1.8	0.30	40	3.0	0.010	
14322015	2.0	0.40	40	2.0	0.011	
14322515	2.5	0.40	40	2.5	0.012	
14323015	3.0	0.50	40	3.0	0.013	
14323515	3.5	0.60	40	3.5	0.014	
14324015	4.0	0.80	40	4.0	0.016	
14321003	1.0	0.20	75	3.0	0.011	
14321503	1.5	0.23	75	3.0	0.011	
14321803	1.8	0.30	75	3.0	0.011	
14322003	2.0	0.40	75	2.0	0.011	
14322503	2.5	0.40	75	2.5	0.013	
14323003	3.0	0.50	75	3.0	0.015	
14323503	3.5	0.60	75	3.5	0.016	
14324003	4.0	0.80	75	4.0	0.018	

1433



№	Размер			Вес, кг
14330415	T4	40	3	0.010
14330515	T5	40	3	0.010
14330615	T6	40	3	0.010
14330715	T7	40	3	0.010
14330815	T8	40	3	0.010
14330902	T9	50	4	0.016
14331002	T10	50	4	0.016
14331502	T15	50	4	0.016
14332002	T20	50	4	0.016
14330403	T4	75	3	0.011
14330503	T5	75	3	0.011
14330603	T6	75	3	0.011
14330703	T7	75	3	0.011
14330803	T8	75	3	0.011
14330903	T9	75	4	0.018
14331003	T10	75	4	0.018
14331503	T15	75	4	0.018
14332003	T20	75	4	0.018

Наборы отверток прецизионных

32108MR

8 предметов
0.24 кг



Комплектация		
	PHILLIPS	1431 PH000×40, PH00×40, PH0×40, PH1×40 мм
	SLOTTED	1432 1.5×40, 2.0×40, 2.5×40, 3.0×40 мм

32209MR

9 предметов
0.26 кг



Комплектация		
	SLOTTED	1432 0.8×40, 1.0×40, 1.5×40, 1.8×40, 2.0×40, 2.5×40, 3.0×40, 3.5×40, 4.0×40 мм

32218MR

8 предметов
0.66 кг



Комплектация		
	SLOTTED	1432 1.0×75, 1.5×75, 1.8×75, 2.0×75, 2.5×75, 3.0×75, 3.5×75, 4.0×75 мм

32309PR

8 предметов
0.26 кг



Комплектация		
	TORX	1433 T4×40 мм, T5×40 мм, T6×40 мм, T7×40 мм, T8×40 мм, T9×50 мм, T10×50 мм, T15×50 мм, T20×50 мм

32118MR

8 предметов
0.32 кг



Комплектация		
	PHILLIPS	1431 PH000×75, PH00×75, PH0×75, PH1×75 мм
	SLOTTED	1432 1.5×75, 2.0×75, 2.5×75, 3.0×75 мм

Стенд с прецизионными отвертками

31419MR



114
предметов
0.79 кг

Комплектация					
⊕	PHILLIPS	1431	PH000×40, PH00×40, PH0×40, PH1×40 мм	6 шт.	
⊖	SLOTTED	1432	0.6×40, 0.8×40, 1.0×40, 1.5×40, 1.8×40, 2.0×40, 2.5×40, 3.0×40, 3.5×40, 4.0×40 мм		
⊗	TORX	1433	T4×40, T5×40, T6×40, T7×40, T8×40 мм		

Габаритные размеры: 383×136×130 мм

Отвертка-держатель для прецизионных вставок (бита)

91230



Материал	Длина, мм	Вес, кг
Полипропилен (PP)	100	0.012

Прецизионные двухсторонние вставки (биты)



2431

№	⊕	⊖	⊗	⊙	Вес, кг	
24312020	PH00	2.0	0.30	4	120	0.011
24311030	PH0	3.0	0.50	4	120	0.011
24311140	PH1	4.0	0.60	4	120	0.011

2433

№	⊗	⊙	Вес, кг	
24330610	T6 × T10	4	120	0.011
24330715	T7 × T15	4	120	0.011
24330820	T8 × T20	4	120	0.011
24330915	T9 × T15	4	120	0.011

32607MR

14
предметов
0.22 кг



Прецизионные отвертки				
Отвертка-держатель вставок	91230			100 мм
Двухсторонние вставки				
⊕ ⊖	PHILLIPS × SLOTTED	2431	PH00×2.0 мм, PH0×3.0 мм, PH1×4.0 мм	
⊗	TORX	2433	T6×T10, T7×T15, T8×T20, T9×T15	

Отвертки торцевые гибкие

1453

- Для работы с крепежными хомутами
- Двухкомпонентная ручка PP+TPR
- Гибкий многожильный шток из витой хромованадиевой проволоки
- Головка из инструментальной стали



№	Размер, мм	⊕	⊖	⊗	⊙	Вес, кг
1453-05	5	14.3	190	300	0.136	
1453-06	6	14.1	190	300	0.135	
1453-07	7	14.5	190	300	0.134	
1453-08	8	13.2	190	300	0.133	
1453-10	10	12.7	190	300	0.132	

Отвертки торцевые

1450

- Двухкомпонентная ручка PP+TPR



№	Размер, мм	⊕	⊖	⊗	⊙	Вес, кг
1450-04	4	4.5	125	223	0.070	
1450-45	4.5	4.5	125	223	0.065	
1450-05	5	5.0	125	223	0.075	
1450-55	5.5	5.0	125	223	0.075	
1450-06	6	6.0	125	223	0.075	
1450-07	7	6.0	125	223	0.075	
1450-08	8	7.0	125	235	0.100	
1450-09	9	7.0	125	235	0.105	
1450-10	10	8.0	125	235	0.105	
1450-12	12	10.0	125	245	0.160	
1450-13	13	10.0	125	245	0.160	

Отвертки торцевые удлиненные Т-типа

115H

- Материал рукоятки - PP

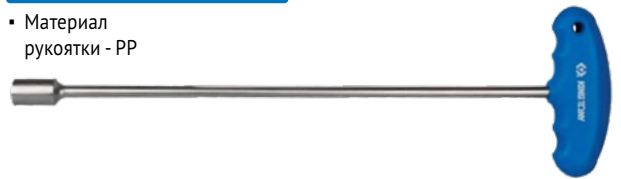

№	Размер	⊕	⊖	Вес, кг
115H08M-14	8	388	350	0.147
115H10M-14	10	388	350	0.153
115H13M-14	13	390	350	0.261

Намагничиватель-размагничиватель для наконечников отверток или бит

79B1-01

- Материалы: пластик, стальные магниты

Габариты, мм	Вес, кг
50×50×30	0.088



Рукоять-держатель для удлиненных вставок (бит)

91232



Материал	Длина, мм	Вес, кг
PP+TRP	135	0.84

Двусторонние удлиненные вставки (биты)

1317

- Материал: SNCM-V

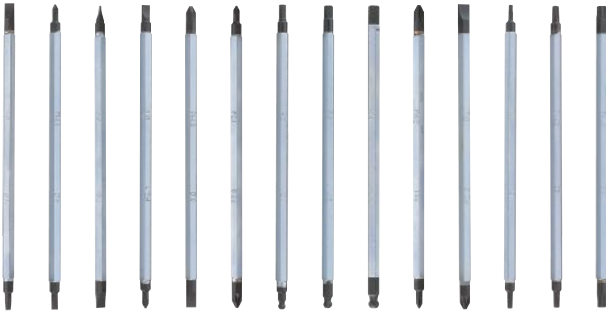

№	Размер	Длина, мм	Вес, кг
1317046SN	4 мм	145	0.045
1317401PN	4 мм		
1317057SN	5 мм		
1317501ZN	5 мм		
1317602PN	6 мм		
1317702ZN	7 мм		
131744BHN	B4		
131755BHN	B5		
131766BHN	B6		
1317012PN	PH1		
1317012ZN	PZ2		
1317115TN	T10		
1317225TN	T20		
1317340TN	T30		

Отвертка со сменными вставками (битами), 9-в-1

32809MR

- Трещоточный механизм с реверсом и блокировкой
- Поворотная рукоять
- Хранение вставок в рукоятке
- Магнитный фиксатор



0.32 кг

Отвертка			
Отвертка с трещоточным механизмом	2166DF	46 зубцов, 168 мм	
Вставки (биты) 1/4"			
⊕	PHILLIPS	1025P	PH1, PH2, PH3
⊗	POZIDRIV	1025Z	PZ1, PZ2
⊖	SLOTTED	1025S	4.0, 5.0
Держатель бит магнитный для шуруповерта		750-60	60 мм

Отвертки с двусторонней вставкой (битой)

- Маслобензостойкая акриловая ручка
- Материал: S2 (SWCM-V)

24110214



№	Размер	мм	Вес, кг
24110214	6.5 мм	PH2	38

24110204



№	Размер	мм	Вес, кг
24110204	6.5 мм	PH2	100

Наборы двусторонних удлиненных вставок (бит)

32518MR01

11 предметов
0.765 кг



Рукоять-держатель	
91232	135 мм
Двусторонние вставки	
1317	T10×T15, T20×T25, T30×T40, SL4×PH1, SL6×PH2, SL5×PZ1, SL7×PZ2, H4×H4, H5×H5, H6×H6

Пластиковый кейс: 233×120×43 мм

32518MR

11 предметов
0.765 кг



Рукоять-держатель	
91232	135 мм
Двусторонние вставки	
1317	PH1×PH2, PZ2×PZ1, SL4×SL6, SL5×SL7, T10×T15, T20×T25, T30×T40, B4×H4, B5×H5, B6×H6

Пластиковый кейс: 233×120×43 мм

ШАРНИРНО-ГУБЦЕВЫЙ ИНСТРУМЕНТ

Условные обозначения

Форма режущей кромки

С фаской



С маленькой фаской



С очень маленькой фаской



Без фаски



Виды проводов

Мягкий провод
(медь/алюминий)



Провод средней
твердости
(стальной трос)



Жесткий провод
(гвоздь)



Углеродистый провод
(стальная пружина)



Технические характеристики

Тонкие губы

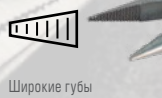

Широкие губы



С возвратной пружиной



Формы губок

Круглые

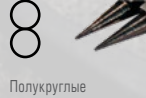

Полукруглые

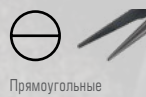

Прямоугольные

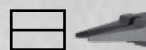

ШАРНИрно-ГУБЦЕВЫЙ ИНСТРУМЕНТ

Пассатижи комбинированные

6111



▪ Тип стандартный



№	Длина, мм	Режущая способность, Ø, мм				Вес, кг
		●	●	●	●	
6111-06	163	4.0	2.8	1.8	1.6	0.200
6111-07	180	4.0	3.0	2.0	1.6	0.260
6111-08	213	4.0	3.0	2.0	1.6	0.340

6112



▪ Тип стандартный



№	Длина, мм	Режущая способность, Ø, мм				Вес, кг
		●	●	●	●	
6112-09A	225	4.0	3.0	2.2	2.0	0.359

6114



▪ Тип мини



№	Длина, мм	Режущая способность, Ø, мм			Вес, кг
		●	●	●	
6114-05	140	3.0	2.0	1.6	0.100

Пассатижи переставные

6463-08C



▪ Двухпозиционная регулировка
▪ Материал ручек: PVC



№	Длина, мм	Вес, кг
6463-08C	210	0.290

Пассатижи тонконосые

6311



▪ Тип прямые



№	Длина, мм	Режущая способность, Ø, мм				Вес, кг
		●	●	●	●	
6311-06	164	4.0	2.8	1.8	1.6	0.152
6311-08	200	4.0	3.0	2.0	1.6	0.227

6331



▪ Тип загнутые



№	Длина, мм	Режущая способность, Ø, мм				Вес, кг
		●	●	●	●	
6331-06	163	4.0	2.8	1.8	1.6	0.148
6331-08	200	4.0	3.0	2.0	1.6	0.218

6314



▪ Тип прямые, мини



№	Длина, мм	Режущая способность, Ø, мм			Вес, кг
		●	●	●	
6314-05	136	3.0	2.0	1.6	0.105

6334



▪ Тип загнутые, мини



№	Длина, мм	Режущая способность, Ø, мм			Вес, кг
		●	●	●	
6334-05	127	3.0	2.0	1.6	0.105

Круглогубцы прецизионные

6347

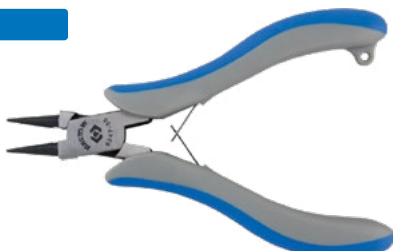
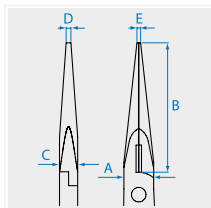

№	Длина, мм	A, мм	B, мм	C, мм	D, мм	E, мм	Вес, кг
6347-05	128	11.4	24.9	7.5	1	2.14	0.074

Плоскогубцы прецизионные

63A7

63B7

- Тип: прямые, прямоугольные губки

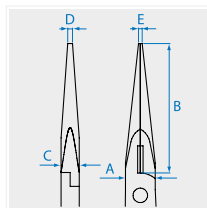

№	Длина, мм	A, мм	B, мм	C, мм	D, мм	E, мм	Вес, кг
63A7-05	128	11.5	24.7	7.5	3.3	1.8	0.075
63B7-05	128	11.5	24.7	7.5	1.3	1.8	0.074

Пассатижи удлиненные прецизионные

6377

6317

- Тип: прямые, полукруглые губки

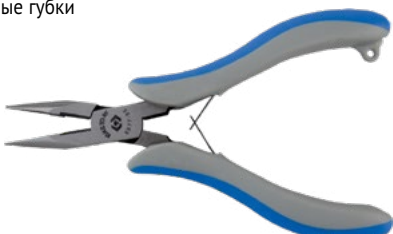
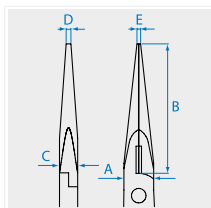

№	Длина, мм	Режущая способность, Ø, мм		A, мм	B, мм	C, мм	D, мм	E, мм	Вес, кг
		●	●						
6377-55	138	2.0	1.6	11.3	30	7.5	1.5	1.5	0.097
6317-06	157	2.0	1.6	11.6	50	7.5	2	2	0.084

Плоскогубцы тонконосые

6319

- Удлиненные обливные рукоятки: PVC (поливинилхлорид)
- Тип: прямые, тонконосые



№	Длина, мм	Максимальный захват губок, мм	Вес, кг
6319-11C	280	50	0.317

6367-06

- Тип: прямые, тонконосые, полукруглые губки

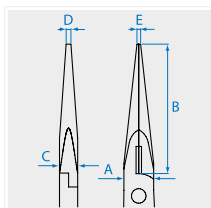

№	Длина, мм	Режущая способность, Ø, мм		A, мм	B, мм	C, мм	D, мм	E, мм	Вес, кг
		●	●						
6367-06	154	2.0	1.6	11.7	46	7.5	1.5	1.7	0.078

6329

- Удлиненные обливные рукоятки: PVC (поливинилхлорид)
- Тип: прямые, тонконосые
- Двойной шарнир



№	Длина, мм	Максимальный захват губок, мм	Вес, кг
6329-13C	340	50	0.365

6337-06

- Тип: загнутые, полукруглые губки

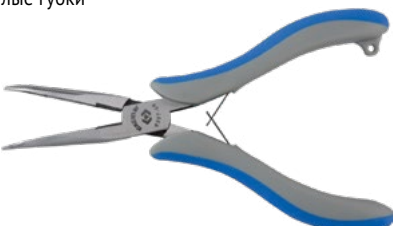
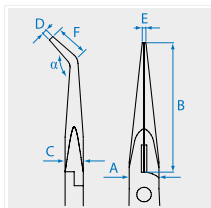

№	Длина, мм	Режущая способность, Ø, мм		α	A, мм	B, мм	C, мм	D, мм	E, мм	F, мм	Вес, кг
		●	●								
6337-06	154	2.0	1.6	40°	11.3	50	7.5	2	2.5	14	0.084

6339

- Удлиненные обливные рукоятки: PVC (поливинилхлорид)
- Тип: загнутые, тонконосые
- Двойной шарнир



№	Длина, мм	Максимальный захват губок, мм	Вес, кг
6339-13C	335	50	0.365

ШАРНИрно-ГУБЦЕВЫЙ ИНСТРУМЕНТ

Бокорезы прецизионные

6927-05

- Резка изделий из пластика

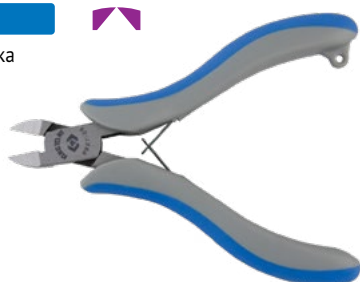
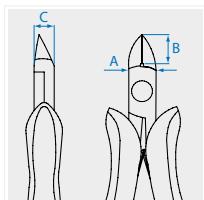

№	Длина, мм	A, мм	B, мм	C, мм	Вес, кг
6927-05	118	10.3	11.5	7.1	0.071

6271

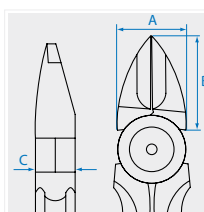

№	Длина, мм	Режущая способность, Ø, мм	A, мм	B, мм	C, мм	Вес, кг
6271-05C	125	0.6	13.2	15	7.1	0.077
6271-65C	160	0.6	19.2	26	10.7	0.151

6207-05

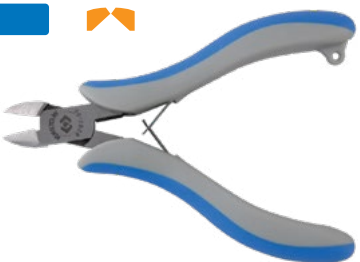
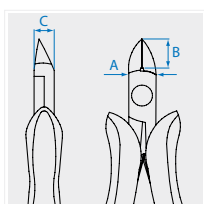

№	Длина, мм	Режущая способность, Ø, мм		A, мм	B, мм	C, мм	Вес, кг
		●	●				
6927-05	118	2.0	1.6	10.8	11.5	7.1	0.088

6217-05

6247-05

- Японский тип

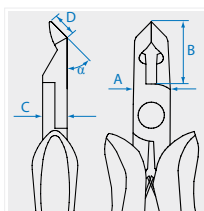

№	Длина, мм	Режущая способность, Ø, мм		α	A, мм	B, мм	C, мм	D, мм	Вес, кг
		●	●						
6217-05	118	2.0	1.6	35°	11.8	17	12.7	17.7	0.076
6247-05	125	1.0	0.5	45°	11.4	19.4	7.5	5.5	0.073

Бокорезы

6211

- Тип стандартный



№	Длина, мм	Режущая способность, Ø, мм				Вес, кг
		●	●	●	●	
6211-06	163	4.0	2.8	2.0	1.6	0.180

6214

- Тип мини



№	Длина, мм	● Режущая способность, Ø, мм	Вес, кг
6214-45	115	0.6	0.097
6214-05	127	1.25	0.105

Бокорезы силовые

6231



№	Длина, мм	Режущая способность, Ø, мм				Вес, кг
		●	●	●	●	
6231-07	188	4.0	3.0	2.2	2.0	0.220

6232-08



№	Длина, мм	Режущая способность, Ø, мм				Вес, кг
		●	●	●	●	
6232-08	200	5.0	3.5	2.2	2.0	0.285

ШАРНИРНО-ГУБЦЕВЫЙ ИНСТРУМЕНТ

Кусачки

6411

- Тип стандартный



№	Длина, мм	Режущая способность, Ø, мм				Вес, кг
		●	●	●	●	
6411-06	163	4.0	3.0	1.6	1.6	0.240

6431

- Тип силовой



№	Длина, мм	Режущая способность, Ø, мм			Вес, кг
		●	●	●	
6431-10C	254	3.0	2.0	1.6	0.445

Болторезы

6131

- Кованая хром-ванадиевая сталь высокой твердости



Лезвия для 6131

№	Длина, мм	Режущая способность, Ø, мм	Вес, кг	№	Габариты, мм / Вес, кг
6131-12	300	5	0.76	6131-12P01	95×57 / 0.26
6131-14	350	7	1.00	6131-14P01	110×65 / 0.40
6131-18	450	8	1.51	6131-18P01	125×72 / 0.85
6131-24	600	10	2.35	6131-24P01	150×86 / 0.87
6131-30	750	13	3.75	6131-30P01	170×97 / 1.25
6131-36	900	16	5.50	6131-36P01	190×112 / 1.85
6131-42	1050	18	8.56	6131-42P01	205×122 / 3.10

6133-08



№	Длина, мм	Режущая способность, Ø, мм				Вес, кг
		●	●	●	●	
6133-08	200	6.0	5.0	4.0	3.5	0.400

Захваты переставные

6516C

- Двухсторонний шарнир
- Рукояти: обливные, PVC



№	Длина, мм	Макс. размер захвата, мм	Вес, кг
6516-10C	253	36	0.300

6511

- Шарнир с проточкой



№	Общая длина, мм	Макс. размер захвата, мм	Рукояти	Вес, кг
6511-10	253	50	Литые, PP+TPR	0.400
6511-10C	250	50	Обливные, PVC	0.400
6511-13C	325	65	Обливные, PVC	0.808
6511-17C	425	100	Обливные, PVC	1.150

6517C

- Двухсторонний шарнир
- Кнопочный фиксатор
- Рукояти: обливные, PVC



№	Длина, мм	Макс. размер захвата, мм	Вес, кг
6517-08C	200	40	0.190
6517-10C	250	60	0.360
6517-12C	310	70	0.540

Набор шарнирно-губцевого инструмента

42104GP01

4 предмета
1.17 кг



№	Наименование	Длина, мм
6111-06	Пассатижи комбинированные	160
6211-06	Бокорезы	160
6311-08	Пассатижи тонконогие	200
6516-10C	Захват переставной	250 мм

ШАРНИРНО-ГУБЦЕВЫЙ ИНСТРУМЕНТ

Ножницы по металлу

- Режущие кромки с микрорубчатой насечкой подвергнуты индуктивной закалке. Твердость 59-62 HRC
- Надежный фиксатор

74030

Насечка 



Общая длина, мм	Длина режущей кромки, мм	Режущая способность, мм				Вес, кг
		Медь	Холоднокатаная сталь	Сталь HRC 30	Нерж. сталь	
250	38	1.50	1.20	0.80	0.70	0.38

74250

Левый рез 



Общая длина, мм	Длина режущей кромки, мм	Режущая способность, мм				Вес, кг
		Медь	Холоднокатаная сталь	Сталь HRC 30	Нерж. сталь	
260	35	1.80	1.50	1.00	0.90	0.480

74270

Прямой рез 



Общая длина, мм	Длина режущей кромки, мм	Режущая способность, мм				Вес, кг
		Медь	Холоднокатаная сталь	Сталь HRC 30	Нерж. сталь	
260	35	1.80	1.50	1.00	0.90	0.480

74040

Прямой рез 



Общая длина, мм	Длина режущей кромки, мм	Режущая способность, мм				Вес, кг
		Медь	Холоднокатаная сталь	Сталь HRC 30	Нерж. сталь	
230	25	2.00	1.60	1.20	1.20	0.37

74260

Правый рез 



Общая длина, мм	Длина режущей кромки, мм	Режущая способность, мм				Вес, кг
		Медь	Холоднокатаная сталь	Сталь HRC 30	Нерж. сталь	
260	35	1.80	1.50	1.00	0.90	0.480

Ножницы по металлу. Британский тип

- Высокоуглеродистая сталь

74514



Общая длина, мм	Длина режущей кромки, мм	Режущая способность, мм				Вес, кг
		Медь	Холоднокатаная сталь	Сталь HRC 30	Нерж. сталь	
356	65	1.40	1.20	100	0.70	0.920

Ножницы по металлу. Американский тип

- Обрезиненные рукоятки
- Высокоуглеродистая сталь
- Твердость режущих кромок 58-61 HRC

74416



Общая длина, мм	Длина режущей кромки, мм	Режущая способность, мм				Вес, кг
		Медь	Холоднокатаная сталь	Сталь HRC 30	Нерж. сталь	
415	63	2.00	1.60	1.20	1.00	1.7

74613



Общая длина, мм	Длина режущей кромки, мм	Режущая способность, мм				Вес, кг
		Медь	Холоднокатаная сталь	Сталь HRC 30	Нерж. сталь	
330	72	1.2	0.84	0.61	0.61	0.72

Ножницы универсальные

6AB33-95

- Резка жести, картона, бумаги, кожи, пластика, резины, паронита, асбеста, линолиума, ковровина и других материалов.
- Специальный угол наклона режущих кромок
- Регулировка угла реза
- Защитный предохранитель
- Встроенные кусачки для резки проволоки: 2.5 мм
- Инструментальная сталь 420J2



Общая длина, мм	Общая длина, мм	Длина лезвия, мм	Режущая способность, мм				Вес, кг
			Картон	Ковролин	Медь	Алюминий	
6AB33-95	246	73	10	5	0.5	0.6	0.312

ШАРНИрно-ГУБЦЕВЫЙ ИНСТРУМЕНТ

Кабелерезы

- Кабели: алюминий, медь (многожильные)

6141C

- Тип реза: профильный
- Рукояти: обливные, PVC



№	Общая длина, мм	Максимальный Ø реза, мм	Вес, кг
6141-06C	160	6.5	0.169
6141-08C	212	9.3	0.282

6AD

- Тип реза: профильный
- Рукояти: литые, PP+TPR

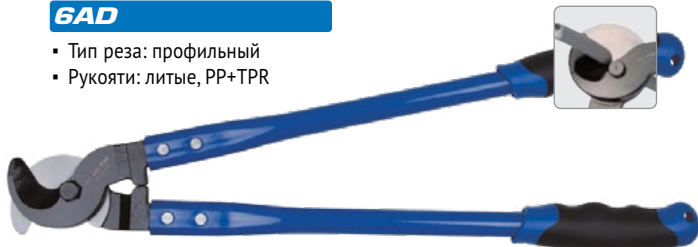
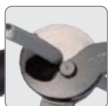

№	Общая длина, мм	Максимальный Ø реза, мм	Вес, кг
6AD17-150	435	14	1.34
6AD23-400	595	22.5	1.84

6AD1

- Тип реза: профильный, трещоточный механизм
- Рукояти: литые, PP+TPR



№	Общая длина, мм	Максимальный Ø реза, мм	Вес, кг
6AD10-325	255	20	0.613
6AD16-500	400	25	1.60

6AD10-3P01

- Лезвие запасное для кабелереза 6AD10-325



Ножницы электрика

- Кабели: алюминий, медь (многожильные)

6AB12-55

- Тип реза: профильный, прямой зазубренный
- Прямой рез: картон, кожа, алюминий, медь, сталь
- Рукояти: литые, PP+TPR



Общая длина, мм	Длина режущей кромки, мм	Режущая способность (мм)				Вес, кг
		Электро кабель	Листовая сталь	Медь	Алюминий	
145	55	10	0.5	0.5	0.5	0.94

6AB13-06

- Тип реза: профильный, прямой зазубренный
- Прямой рез: картон, кожа, алюминий, медь, сталь
- Рукояти: литые, NY+TPV пластик



Общая длина, мм	Длина лезвия, мм	Макс Ø, мм	Вес, кг
150	26	7	0.256

6AB21-65

- Тип реза: профильный
- Блокировка открытия лезвий
- Рукояти: литые, PP+TPR



Общая длина, мм	Длина лезвия, мм	Режущая способность, Ø, мм	Вес, кг
158	22	10	0.256

6AB31

- Тип реза: профильный, радиусный зазубренный
- Радиусный рез: кожа, медь, алюминий
- Блокировка открытия лезвий
- Рукояти: литые, PP+TPR



Общая длина, мм	Общая длина, мм	Длина лезвия, мм	Режущая способность, мм				Вес, кг
			AWG (мм)	Кожа	Медь	Алюминий	
6AB31-75	185	52	16-12 (1.5-4.0)	2.0	0.5	0.5	0.160
6AB31-85	214	78	16-12 (1.5-4.0)	2.0	0.5	0.5	0.196

ШАРНИрно-ГУБЦЕВЫЙ ИНСТРУМЕНТ

Съемники стопорных колец

68HS

8

- Для внутренних стопорных колец
- Тип: прямые

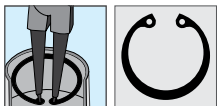

№	Возвратная пружина	Длина, мм	Наконечник, Ø мм	Рабочий диапазон, Ø мм	Вес, кг
68HS-05	есть	125	1.3	12~28	0.097
68HS-07	-	180	1.8	19~60	0.130
68HS-10	-	250	2.3	40~100	0.291

68SS

8

- Тип: прямые
- Для внешних стопорных колец



№	Возвратная пружина	Длина, мм	Наконечник, Ø мм	Рабочий диапазон, Ø мм	Вес, кг
68SS-05	есть	125	1.3	12~28	0.101
68SS-07	-	180	1.8	19~60	0.130
68SS-10	-	250	2.3	40~100	0.291

68HB

8

- Тип: загнутые
- Для внутренних стопорных колец



№	Возвратная пружина	Длина, мм	Наконечник, Ø мм	Рабочий диапазон, Ø мм	Вес, кг
68HB-05	есть	125	1.3	12~28	0.094
68HB-07	-	170	1.8	19~60	0.130
68HB-10	-	241	2.3	40~100	0.291

68SB

8

- Тип: загнутые
- Для внешних стопорных колец



№	Возвратная пружина	Длина, мм	Наконечник, Ø мм	Рабочий диапазон, Ø мм	Вес, кг
68SB-05	есть	125	1.3	12~28	0.101
68SB-07	-	170	1.8	19~60	0.130
68SB-10	-	241	2.3	40~100	0.291

66HS-07

8

- Тип: прямые
- Для внутренних стопорных колец



№	Возвратная пружина	Длина, мм	Наконечник, Ø мм	Рабочий диапазон, Ø мм	Вес, кг
66HS-07	есть	188	1.8	19~60	0.176

66SS-07

8

- Тип: прямые
- Для внешних стопорных колец



№	Возвратная пружина	Длина, мм	Наконечник, Ø мм	Рабочий диапазон, Ø мм	Вес, кг
66SS-07	есть	188	1.8	19~60	0.195

66HB-07

8

- Тип: загнутые
- Для внутренних стопорных колец



№	Возвратная пружина	Длина, мм	Наконечник, Ø мм	Рабочий диапазон, Ø мм	Вес, кг
66HB-07	есть	175	1.8	19~60	0.176

66SB-07

8

- Тип: загнутые
- Для внешних стопорных колец



№	Возвратная пружина	Длина, мм	Наконечник, Ø мм	Рабочий диапазон, Ø мм	Вес, кг
66SB-07	есть	175	1.8	19~60	0.195

Съемники стопорных колец

68NB-07L



- Тип: загнутые удлиненные
- Для внутренних колец в углублении

Длина, мм	L2, мм	Рабочий ход D1, мм	Наконечник Ø мм	Вес, кг
180	56	23	1.3	0.222

65SS-07

- Тип: прямые
- Для внешних стопорных колец без проушин
- Возвратная пружина



Длина, мм	Диапазон раскрытия, мм	Рабочий диапазон, Ø мм	Вес, кг
175	3~42	19~60	0.190

Наборы съемников стопорных колец

42114GP

4 предмета
0.62 кг



№	Сжимные	Длина, мм
68HS-07	Прямые	180
68NB-07	Загнутые	170

№	Разжимные	Длина, мм
68SS-07	Прямые	180
68SB-07	Загнутые	170

42116GP

6 предмета
1.33 кг



№	Сжимные	Длина, мм
68HS-07	Прямые	180
68HS-10	Прямые	250
68NB-07	Загнутые	170

№	Разжимные	Длина, мм
68SS-07	Прямые	180
68SS-10	Прямые	250
68SB-07	Загнутые	170

42154GP

4 предмета
0.84 кг



№	Сжимные	Длина, мм
66HS-07	Прямые	188
66NB-07	Загнутые	175

№	Разжимные	Длина, мм
66SS-07	Прямые	188
66SB-07	Загнутые	175

Наборы съемников стопорных колец со сменными насадками

- Рабочие поверхности термически обработаны, что придает особую прочность и стойкость к износу или сколам

45211PP

11 предметов
3.32 кг

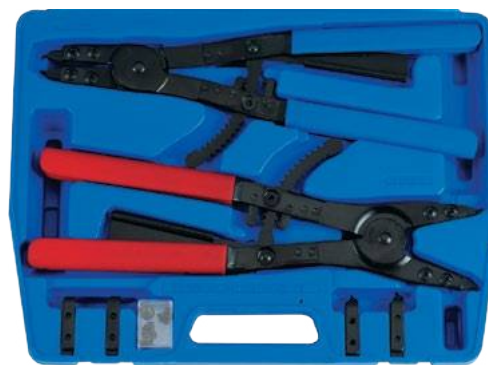

Для внутренних стопорных колец Ø 82–175 мм

Пассатижи (синие рукоятки) с прямыми насадками (Ø 3 мм)	68GS-16	406 мм
Сменные насадки загнутые 45°	68GQ-02	Ø 3 мм
Сменные насадки загнутые 90°	68GB-02	Ø 3 мм

Для внешних стопорных колец Ø 82–165 мм

Пассатижи (красные рукоятки) с прямыми насадками (Ø 3 мм)	68RS-16	406 мм
Сменные насадки загнутые 45°	68RQ-02	Ø 3 мм
Сменные насадки загнутые 90°	68RB-02	Ø 3 мм
Винты, 6 шт.	68ZZ-02	M6×1.0

45115PP

15 предметов
3.32 кг



Для внутренних стопорных колец Ø 85–100 мм

Пассатижи (синие рукоятки) с прямыми насадками (Ø 3 мм)	68GS-11	267 мм
Сменные насадки загнутые 15°	68GR-01	Ø 3 мм
Сменные насадки загнутые 45°	68GQ-01	Ø 3 мм
Сменные насадки загнутые 90°	68GB-01	Ø 3 мм

Для внешних стопорных колец Ø 40–100 мм

Пассатижи (красные рукоятки) с прямыми насадками (Ø 3 мм)	68RS-11	267 мм
Сменные насадки загнутые 15°	68RR-01	Ø 3 мм
Сменные насадки загнутые 45°	68RQ-01	Ø 3 мм
Сменные насадки загнутые 90°	68RB-01	Ø 3 мм
Винты, 6 шт.	68ZZ-01	M5×0.8

Насадки сменные для 45211PP

Сжимные	Разжимные	Угол
68GZ-02	68RZ-02	0°
68GQ-02	68RQ-02	45°
68GB-02	68RB-02	90°

Насадки сменные для 45115PP

Сжимные	Разжимные	Угол
68GQ-01	68RQ-01	45°
68GB-01	68RB-01	90°

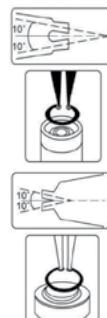

ШАРНИРНО-ГУБЦЕВЫЙ ИНСТРУМЕНТ

Зажимы с фиксатором

6011

- Профиль зажимных губок: закругленный с насечкой



№	Максимальный размер захвата, мм	Глубина захвата, мм	Ширина захватных губок, мм	Общая длина, мм	Вес, кг
6011-05R	16	27	10	142	0.173
6011-07R	20	35	12	185	0.352
6011-10R	24	40	17	254	0.542

6031

- Профиль зажимных губок: закругленный с насечкой



№	Максимальный размер захвата, мм	Глубина захвата, мм	Ширина захватных губок, мм	Общая длина, мм	Вес, кг
6031-05R	16	21	12,5	142	0.193
6031-07R	18	28	15	185	0.371
6031-10R	21	33	17	254	0.535

6013

- Профиль зажимных губок: 4-точечный для труб, с разнонаправленной насечкой



№	Максимальный размер захвата, мм	Глубина захвата, мм	Ширина захватных губок, мм	Общая длина, мм	Вес, кг
6013-10R	40 мм / Ø50 мм	40	14	254	0.550

6605

- Широкие губки



№	Максимальный размер захвата, мм	Глубина захвата, мм	Ширина захватных губок, мм	Общая длина, мм	Вес, кг
6605-08	16	43	80	206	0.475

6315

- Профиль зажимных губок: прямой удлиненный с насечкой, закругление в основании



№	Максимальный размер захвата, мм	Глубина захвата, мм	Ширина захватных губок, мм	Общая длина, мм	Вес, кг
6315-06	15	51	6	165	0.186
6315-09	20	71	6	221	0.393

6665

- Профиль зажимных губок: широкий с U-образным вырезом
- Ширина U-образного выреза: 25 мм



№	Максимальный размер захвата, мм	Глубина захвата, мм	Ширина захватных губок, мм	Общая длина, мм	Вес, кг
6665-09	32	70	70	230	0.622

6615

- Профиль зажимных губок: С-образный
- Ширина С-образного выреза: 95 мм



№	Максимальный размер захвата, мм	Глубина захвата, мм	Ширина захватных губок, мм	Общая длина, мм	Вес, кг
6615-11	60	88	15	280	0.790

6625

- Профиль зажимных губок: С-образный, с подвижными шарнирными губками.
- Ширина С-образного выреза: 95 мм



№	Максимальный размер захвата, мм	Глубина захвата, мм	Ширина захватных губок, мм	Общая длина, мм	Вес, кг
6625-11	47	90	29×29	280	0.840
6625-18	145	270	29×29	457	1.220

**ТОРЦЕВЫЕ
ГОЛОВКИ
И НАСАДКИ
УДАРНЫЕ**



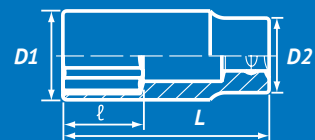

Короткие

2535M 1/4"



№	Размер, мм	D1, мм	D2, мм	ℓ, мм	L, мм	Вес, кг
253504M	4	7.5	13	4	23	12
253545M	4.5	8.1	13	5	23	12
253505M	5	8.8	13	6	23	11
253555M	5.5	9.4	13	6	23	12
253506M	6	10.0	13	7	23	13
253507M	7	11.3	13	7	23	13



№	Размер, мм	D1, мм	D2, мм	ℓ, мм	L, мм	Вес, кг
253508M	8	12.5	13	8	23	13
253509M	9	13.8	13	8	23	12
253510M	10	15.0	13	9	23	17
253512M	12	17.5	13	9	23	21
253513M	13	18.8	13	9	23	22
253514M	14	19.8	13	9	23	23

3535M 3/8"



№	Размер, мм	D1, мм	D2, мм	ℓ, мм	L, мм	Вес, кг
353506M	6	10.6	19	5	32	0.031
353507M	7	11.8	19	5	32	0.033
353508M	8	13.2	19	6	32	0.034
353509M	9	14.5	19	6	32	0.039
353510M	10	15.5	19	7	32	0.038
353511M	11	17.0	19	7	32	0.038
353512M	12	18.2	19	8	32	0.041



№	Размер, мм	D1, мм	D2, мм	ℓ, мм	L, мм	Вес, кг
353513M	13	19.4	22	9	32	0.053
353514M	14	20.7	22	9	32	0.054
353515M	15	22.0	22	10	32	0.055
353516M	16	23.8	22	10	32	0.057
353517M	17	24.8	22	11	32	0.060
353518M	18	25.8	22	11	32	0.063
353519M	19	27.6	22	13	32	0.064

4535M 1/2"



№	Размер, мм	D1, мм	D2, мм	ℓ, мм	L, мм	Вес, кг
453508M	8	14	25	7	38	0.067
453509M	9	15	25	7	38	0.067
453510M	10	17	25	8	38	0.070
453511M	11	18	25	8	38	0.071
453512M	12	19	25	9	38	0.072
453513M	13	20	25	10	38	0.072
453514M	14	22	25	10	38	0.077
453515M	15	23	30	11	38	0.112
453516M	16	24	30	11	38	0.112
453517M	17	26	30	12	38	0.115
453518M	18	27	30	13	38	0.115
453519M	19	28	30	13	38	0.120
453520M	20	29.2	30	13	38	0.120
453521M	21	30	30	14	40	0.125
453522M	22	32	30	14	40	0.143
453523M	23	33	30	15	40	0.143
453524M	24	34	30	15	42	0.152



№	Размер, мм	D1, мм	D2, мм	ℓ, мм	L, мм	Вес, кг
453525M	25	36	30	15	42	0.168
453526M	26	37	30	15	42	0.173
453527M	27	38	30	16	44	0.176
453528M	28	41	30	16	44	0.194
453529M	29	41	30	17	44	0.194
453530M	30	42	30.5	17	44	0.201
453532M	32	46	30	19	44	0.205
453533M	33	46	30	19	46	0.227
453534M	34	46	30	20	46	0.231
453535M	35	46	30	20	46	0.235
453536M	36	47	30	20	46	0.248
453537M	37	49	30	21	48	0.255
453538M	38	50	30	21	50	0.241
453539M	39	51	30	22	50	0.240
453541M	41	52	30	22	52	0.283
453546M	46	59	30	23	55	0.408

6535M 3/4"



№	Размер, мм	D1, мм	D2, мм	ℓ, мм	L, мм	Вес, кг
653513M	13	22	38	16	50	0.205
653517M	17	29.0	44	10	50	0.316
653518M	18	30.0	44	10	50	0.324
653519M	19	32.0	44	10	50	0.329
653521M	21	35.0	44	13	50	0.341
653522M	22	36.0	44	13	50	0.346
653524M	24	38.0	44	15	50	0.352
653527M	27	42.0	44	18	53	0.380
653530M	30	46.0	44	20	53	0.412
653531M	31	47	44	20	53	0.413
653532M	32	48.0	44	20	57	0.460



№	Размер, мм	D1, мм	D2, мм	ℓ, мм	L, мм	Вес, кг
653533M	33	50.0	44	20	57	0.479
653534M	34	51.0	44	22	57	0.491
653536M	36	53.0	44	22	57	0.519
653538M	38	56.0	44	22	57	0.540
653541M	41	59.0	44	24	58	0.580
653546M	46	66.0	44	24	62	0.717
653548M	48	68.0	44	26	65	0.925
653550M	50	71.0	44	26	65	0.955
653555M	55	77.0	54	30	70	1.160
653560M	60	84.0	54	32	70	1.313
653565M	65	86.5	54	43	80	1.358

8535M 1"



№	Размер, мм	D1, мм	D2, мм	ℓ, мм	L, мм	Вес, кг
853519M	19	35	54	15	58	0.508
853521M	21	37	54	15	58	0.529
853522M	22	38	54	15	58	0.520
853523M	23	39	54	17	58	0.542
853524M	24	41	54	17	58	0.529
853525M	25	42	54	17	58	0.567
853526M	26	43	54	19	58	0.558
853527M	27	44	54	19	58	0.538
853528M	28	45	54	19	58	0.538
853529M	29	47	54	19	58	0.600
853530M	30	48	54	20	60	0.592
853532M	32	51	54	20	62	0.679
853533M	33	52	54	20	62	0.700
853534M	34	53	54	20	62	0.766
853535M	35	54	54	20	62	0.779
853536M	36	56	54	20	65	0.729
853537M	37	56	54	22	65	0.698
853538M	38	58	54	22	65	0.742
853540M	40	60	54	22	65	0.800
853541M	41	61	54	22	70	0.846
853542M	42	64	54	22	70	0.890
853544M	44	67	54	26	70	1.000



№	Размер, мм	D1, мм	D2, мм	ℓ, мм	L, мм	Вес, кг
853545M	45	67	54	26	70	0.960
853546M	46	68	54	26	75	1.075
853548M	48	70	54	26	75	1.085
853550M	50	73	54	26	75	1.170
853552M	52	75	54	30	80	1.300
853553M	53	76	54	30	80	1.300
853554M	54	78	54	30	80	1.400
853555M	55	79	54	32	83	1.433
853558M	58	83	54	32	83	1.542
853560M	60	86	54	32	87	1.758
853563M	63	90	54	34	87	1.750
853565M	65	92	54	34	90	1.758
853566M	66	94	54	34	90	1.966
853568M	68	95	54	34	90	1.966
853570M	70	97	54	34	93	2.112
853571M	71	99	86	36	93	2.925
853575M	75	104	86	36	95	3.188
853580M	80	110	86	43	95	3.350
853585M	85	115	86	43	95	3.250
853590M	90	122	86	43	100	3.950
853595M	95	130	95	52	105	4.290
8535A0M	100	136	95	51	105	4.600

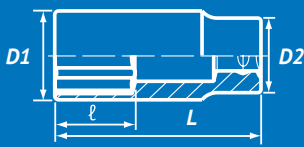

ТОРЦЕВЫЕ ГОЛОВКИ УДАРНЫЕ

Короткие

9535M 1-1/2"

№	Размер, мм	D1, мм	D2, мм	ℓ, мм	L, мм	Вес, кг
953536M	36	62	86	26	80	1.905
953546M	46	73	86	30	85	2.233
953550M	50	78	86	32	85	2.300
953555M	55	85	86	36	93	2.660
953560M	60	90	86	40	95	2.840
953565M	65	96	86	42	100	3.150
953570M	70	103	86	46	103	3.460
953575M	75	108	86	48	105	3.700
953580M	80	115	86	52	105	3.900
953585M	85	121	86	55	110	4.175
953590M	90	127	86	58	110	4.600

№	Размер, мм	D1, мм	D2, мм	ℓ, мм	L, мм	Вес, кг
953595M	95	134	127	50	110	7.570
9535A0M	100	140	127	53	115	8.104
9535A5M	105	146	127	53	115	8.340
9535B0M	110	152	127	56	125	9.400
9535B5M	115	160	127	60	125	9.766
9535C0M	120	166	127	62	130	10.46
9535C5M	125	172	127	65	135	11.15
9535D0M	130	180	127	68	140	12.42
9535D5M	135	185	127	70	145	13.09
9535E0M	140	190	127	75	150	13.57
9535F0M	150	200	127	80	155	14.27

Глубокие

3435M 3/8"

№	Размер, мм	D1, мм	D2, мм	ℓ, мм	L, мм	Вес, кг
343506M	6	10.6	19	10	65	0.050
343507M	7	11.8	19	10	65	0.055
343508M	8	13.2	19	12	65	0.068
343509M	9	14.5	19	12	65	0.065
343510M	10	15.5	19	12	65	0.082
343511M	11	17.0	19	13	65	0.075
343512M	12	18.2	19	14	65	0.089
343513M	13	19.4	22	14	65	0.111
343514M	14	20.7	22	14	65	0.109
343515M	15	22.0	22	16	65	0.112

№	Размер, мм	D1, мм	D2, мм	ℓ, мм	L, мм	Вес, кг
343516M	16	23.8	22	16	65	0.126
343517M	17	24.8	22	17	65	0.143
343518M	18	25.8	22	18	65	0.133
343519M	19	27.6	22	20	65	0.171
343520M	20	28.3	22	20	65	0.154
343521M	21	29.5	22	22	65	0.161
343522M	22	30.8	22	22	65	0.178
343523M	23	32.0	22	24	65	0.177
343524M	24	32.5	22	24	65	0.176

4435M 1/2"

№	Размер, мм	D1, мм	D2, мм	ℓ, мм	L, мм	Вес, кг
443508M	8	14	25	12	78	0.116
443509M	9	15	25	12	78	0.125
443510M	10	17	25	12	80	0.136
443511M	11	18	25	13	80	0.144
443512M	12	19	25	14	80	0.157
443513M	13	20	25	14	80	0.157
443514M	14	22	25	14	80	0.172
443515M	15	23	30	16	80	0.223
443516M	16	24	30	16	80	0.230
443517M	17	26	30	16	80	0.240
443518M	18	27	30	17	80	0.255
443519M	19	28	30	18	80	0.236
443520M	20	29.2	30	20	80	0.244
443521M	21	30	30	20	80	0.240
443522M	22	32	30	22	80	0.296

№	Размер, мм	D1, мм	D2, мм	ℓ, мм	L, мм	Вес, кг
443523M	23	33	30	24	80	0.300
443524M	24	34	30	24	80	0.308
443525M	25	36	30	24	80	0.342
443526M	26	37	30	27	80	0.344
443527M	27	38	30	27	80	0.356
443528M	28	41	30	27	80	0.424
443529M	29	41	30	27	80	0.404
443530M	30	42	30.5	30	80	0.416
443532M	32	46	30	32	80	0.510
443533M	33	46	30	32	80	0.521
443534M	34	46	30	33	80	0.539
443536M	36	47	30	36	80	0.556
443538M	38	50	30	38	80	0.617
443541M	41	52	30	38	80	0.635
443546M	46	59	30	40	80	0.825

6435M 3/4"

№	Размер, мм	D1, мм	D2, мм	ℓ, мм	L, мм	Вес, кг
643519M	19	32	44	16	90	0.558
643521M	21	35	44	18	90	0.592
643522M	22	36	44	18	90	0.607
643523M	23	37	44	23	90	0.607
643524M	24	38	44	23	90	0.626
643525M	25	40	44	25	90	0.661
643526M	26	40	44	25	90	0.623
643527M	27	42	44	27	90	0.623
643528M	28	44	44	27	90	0.670
643529M	29	45	44	27	90	0.670
643530M	30	46	44	27	90	0.691
643532M	32	48	44	30	90	0.728
643533M	33	50	44	30	90	0.790
643534M	34	51	44	32	90	0.794

№	Размер, мм	D1, мм	D2, мм	ℓ, мм	L, мм	Вес, кг
643535M	35	52	44	32	90	0.803
643536M	36	53	44	32	90	0.809
643538M	38	56	44	34	90	0.882
643540M	40	58	44	34	90	0.928
643541M	41	59	44	34	90	0.938
643542M	42	61	44	36	95	1.074
643543M	43	62	44	38	95	1.103
643544M	44	64	44	38	95	1.180
643546M	46	66	44	38	95	1.210
643548M	48	68	44	40	95	1.391
643550M	50	71	44	40	95	1.479
643555M	55	77	54	45	100	1.810
643560M	60	84.5	54	50	100	2.010
643565M	65	86.5	54	54	100	1.990

8435M 1"

№	Размер, мм	D1, мм	D2, мм	ℓ, мм	L, мм	Вес, кг
843524M	24	41	54	25	90	0.850
843527M	27	44	54	25	90	0.879
843528M	28	45	54	25	90	0.892
843530M	30	48	54	28	90	0.916
843532M	32	51	54	28	90	0.979
843533M	33	52	54	28	92	1.016
843534M	34	53	54	28	92	1.029
843535M	35	54	54	28	92	1.020
843536M	36	56	54	32	92	1.033
843538M	38	58	54	32	92	1.025
843541M	41	61	54	32	92	1.083
843540M	40	60	54	32	92	1.094

№	Размер, мм	D1, мм	D2, мм	ℓ, мм	L, мм	Вес, кг
843542M	42	64	54	32	92	1.236
843546M	46	68	54	35	95	1.137
843548M	48	70	54	35	95	1.400
843550M	50	73	54	35	95	1.518
843552M	52	75	54	40	100	1.594
843554M	54	78	54	40	100	1.750
843555M	55	79	54	40	100	1.862
843558M	58	83	54	42	100	1.887
843560M	60	86	54	42	100	2.050
843565M	65	92	54	50	110	2.133
843570M	70	97	54	59	110	2.285



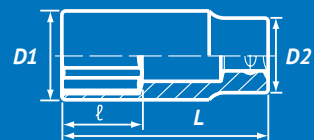

Глубокие тонкостенные



4415 1/2"

№	Размер, мм	D1, мм	D2, мм	ℓ, мм	L, мм	Вес, кг
441517M	17	23.8	25	17	80	0.163
441519M	19	25.8	30	20	80	0.214
441521M	21	27.8	30	22	80	0.232
441522M	22	29.5	30	24	80	0.238



Глубокие тонкостенные с пластиковой защитой



4945M 1/2"

- Прочный пластик на головках защищает полировку диска от повреждений

№	Размер, мм	D1, мм	D2, мм	ℓ, мм	L, мм	Вес, кг
494515M	15	25.0	26.0	25	85	0.160
494517M	17	27.3	30	26	85	0.214
494519M	19	29.3	30	26	85	0.229
494521M	21	30.9	30	26	85	0.237
494522M	22	32.0	31.5	25	85	0.266



Глубокие удлиненные тонкостенные с пластиковой защитой



4955MX 1/2"

- Прочный пластик на головках защищает полировку диска от повреждений

№	Размер, мм	D1, мм	D2, мм	ℓ, мм	L, мм	Вес, кг
495517MX	17	27.3	30	25	150	0.310
495519MX	19	29.3	30	25	150	0.339
495521MX	21	30.9	30	25	150	0.413



Глубокие тонкостенные



8835M 1"

№	Размер, мм	D1, мм	D2, мм	ℓ, мм	L, мм	Вес, кг
883524M	24	38.0	54	26	80	0.701
883527M	27	42.0	54	26	80	0.716
883529M	29	44.0	54	26	80	0.743
883530M	30	46.0	54	30	80	0.755
883532M	32	48.0	54	30	80	0.740
883533M	33	49.0	54	30	80	0.779
883534M	34	50.0	54	30	80	0.761
883535M	35	52.0	54	32	80	0.805
883536M	36	53.0	54	32	80	0.781
883538M	38	56.0	54	32	80	0.833
883541M	41	59.5	54	32	80	0.879



Короткие Е-стандарт



4575M 1/2"

№	Размер, мм	D1, мм	D2, мм	ℓ, мм	L, мм	Вес, кг
457510M	E10	14.0	25.0	7.5	38	0.067
457512M	E12	15.9	25.0	9.0	38	0.069
457514M	E14	17.7	25.0	10.0	38	0.071
457516M	E16	20.0	25.0	11.0	38	0.076
457518M	E18	22.0	25.0	12.5	38	0.079
457520M	E20	24.5	30.0	14.0	38	0.118



6575M 3/4"

№	Размер, мм	D1, мм	D2, мм	ℓ, мм	L, мм	Вес, кг
657524M	E24	32.5	44.0	17.0	56	0.382
657526M	E26	35.0	44.0	19.0	56	0.403
657528M	E28	36.5	44.0	25.5	56	0.414
657530M	E30	37.5	44.0	27.0	65	0.460
657532M	E32	39.5	44.0	29.0	65	0.470



Глубокие Е-стандарт



6475M 3/4"

№	Размер, мм	D1, мм	D2, мм	ℓ, мм	L, мм	Вес, кг
647518M	E18	26.5	44.0	12.5	110	0.592
647520M	E20	29.0	44.0	14.0	110	0.627
647522M	E22	31.0	44.0	15.0	110	0.662
647524M	E24	32.5	44.0	17.0	110	0.693



Футорочные



8514M 1"

№	Размер, мм	D1, мм	D2, мм	ℓ, мм	L, мм	Вес, кг
851417M	17	40.0	54	30.0	60	0.618
851419M	19	42.0	54	30.0	60	0.618
851420M	20	43.0	54	30.0	60	0.621
851421M	21	44.0	54	30.0	60	0.621
851422M	22	45.5	54	30.0	60	0.621



8534M 1"

№	Размер, мм	D1, мм	D2, мм	ℓ, мм	L, мм	Вес, кг
853417M	17	38.0	54	23.5	76	0.628
853419M	19	43.0	54	23.5	76	0.682
853421M	21	47.0	54	23.5	76	0.733

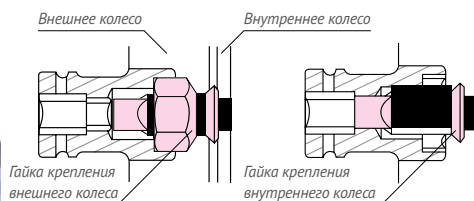

8545M 1"

№	Размер, SQ×мм	D1, мм	D2, мм	ℓ, мм	L, мм	Вес, кг
85451735M	17×35	54	54	13	83	0.857
85451941M	19×41	55	54	14	87	0.924
85452038M	20×38	58	54	14	83	0.796
85452041M	20×41	58	54	14	87	1.086
85452141M	21×41	58	54	14	87	1.017



Удлинитель



4260P 1/2"

№	Длина, мм	Вес, кг
4260-03P	75	0.197
4260-04P	100	0.255
4260-05P	125	0.277
4260-06P	150	0.340
4260-08P	200	0.423
4260-10P	250	0.452
4260-12P	300	0.595

4260P 3/4"

№	Длина, мм	Вес, кг
6260-04P	100	0.577
6260-07P	175	0.867
6260-10P	250	1.155
6260-13P	330	1.423

8260P 1"

№	Длина, мм	Вес, кг
8260-07P	175	1.393
8260-10P	250	1.891
8260-13P	330	2.455

Торсионные удлинители

4269 1/2"

- Материал: хром-молибденовый сплав
- Цветовая кодировка по моменту затяжки
- Помогает избежать перегрузки при затягивании гаек. Сила удара гайковерта на входе компенсируется амортизацией удлинителя – чем он жестче, тем сильнее зажимается гайка, и чем мягче, тем слабее.



№	Цвет	Усилие, Nm	Длина, мм	Вес, кг
4269-08-90	■	90	195	0.192
4269-08-A0	■	100	195	0.201
4269-08-B0	■	110	195	0.217
4269-08-C0	■	120	195	0.224
4269-08-D5	■	135	195	0.238
4269-08-F0	■	150	195	0.263
4269-08-G0	■	160	195	0.304
4269-08-H5	■	175	195	0.284
4269-08-J0	■	190	195	0.331
4269-08-K0	■	200	195	0.344

ИСПОЛЬЗУЕТСЯ ТОЛЬКО С УДАРНЫМ ГАЙКОВЕРТОМ

Держатель торсионных удлинителей

9TE41



Количество ячеек	Ширина, мм	Длина, мм	Вес, кг
10	22	311	0.262

Карданы шаровые

3796P 3/8"

L, мм	D, мм	Вес, кг
50	22	0.083

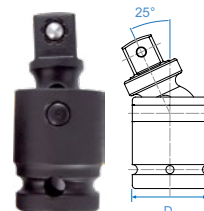

4799P 1/2"

L, мм	D, мм	Вес, кг
60	30	0.17

- Укороченная конструкция

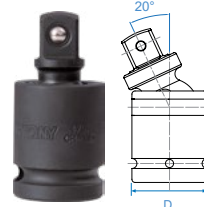

4797P 1/2"

L, мм	D, мм	Вес, кг
65	29.1	0.172

6797P 3/4"

L, мм	D, мм	Вес, кг
114	44	0.742

8797P 1"

L, мм	D, мм	Вес, кг
125	46	1.53

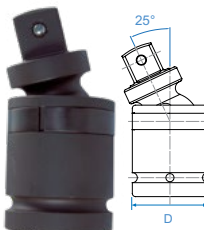

4798P 1/2"

L, мм	D, мм	D1, мм	Вес, кг
74	29.1	29.1	0.222

6798P 3/4"

L, мм	D, мм	D1, мм	Вес, кг
108	44	44	0.736

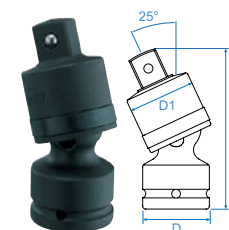

Переходники ударные на больший квадрат

3864P

Квадрат, внутр. ► внеш.	Вес, кг
3/8" ► 1/2"	0.051

4866P

Квадрат, внутр. ► внеш.	Вес, кг
1/2" ► 3/4"	0.174

6868P

Квадрат, внутр. ► внеш.	Вес, кг
3/4" ► 1"	0.413

8869P

Квадрат, внутр. ► внеш.	Вес, кг
1" ► 1-1/2"	0.963



Переходники ударные на меньший квадрат

9868P

Внутр. ► внеш.	Макс. усилие, Nm	Вес, кг
1-1/2" ► 1"	2515	2.36

8866P

Внутр. ► внеш.	Макс. усилие, Nm	Вес, кг
1" ► 3/4"	1412	0.562

6864P

Внутр. ► внеш.	Макс. усилие, Nm	Вес, кг
3/4" ► 1/2"	660	0.313

6874P

Внутр. ► внеш.	Макс. усилие, Nm	Вес, кг
3/4" ► 1/2"	512	0.255

4863P

Внутр. ► внеш.	Макс. усилие, Nm	Вес, кг
1/2" ► 3/8"	380	0.095

4873P

Внутр. ► внеш.	Макс. усилие, Nm	Вес, кг
1/2" ► 3/8"	303	0.080

3862P

Внутр. ► внеш.	Макс. усилие, Nm	Вес, кг
3/8" ► 1/4"	62	0.032



НАБОРЫ ТОРЦЕВЫХ ГОЛОВОК УДАРНЫХ

Короткие

4408MP

1/2"

8
предметов
1.3 кг



Головки торцевые ударные 1/2"

○ Короткие 6-гранные	4535M	10, 12–14, 17, 19, 21, 24 мм
Металлический кейс: 270×73×46 мм		

4414MP

1/2"

14
предметов
2.25 кг



Головки торцевые ударные 1/2"

○ Короткие 6-гранные	4535M	10–19, 21–22, 24, 27 мм
Металлический кейс: 270×100×49 мм		

4412MP

1/2"

11
предметов
1.61 кг



Головки торцевые ударные 1/2"

○ Короткие 6-гранные	4535M	10–19, 21 мм
Металлический кейс: 224×94×40 мм		

4427MP

1/2"

4827MP

1/2"

27
предметов
4.09 кг



Головки торцевые ударные 1/2"

○ Короткие 6-гранные	4535M	8–30, 32–34, 36 мм	○ Короткие 12-гранные	4530M	8–30, 32–34, 36 мм
Ложемент (PVC): 280×187 мм (№7) / Пластиковый кейс: 289×230×66 мм					

Стенд с короткими головками

4472MP

1/2"

158
предметов
25.07 кг



№	Размер
○ 4535M	8–14 мм (по 8 шт.), 15–21 мм (по 6 шт.), 22–24 мм (по 7 шт.), 25-, 29, 30, 32 мм (по 5 шт.)
Металлический стенд: 415×336×320 мм	

Короткие

6409MP03

3/4"

8
предметов
4.7 кг



Головки торцевые ударные 3/4"

○ Короткие 6-гранные	6535M	21–22, 24, 27, 30, 32, 36, 41 мм
Металлический кейс: 445×100×65 мм		

6408MP10

3/4"

8
предметов
3.9 кг



Головки торцевые ударные 3/4"

○ Короткие 6-гранные, основание Ø38 мм	6515M	19, 22, 24, 27, 30 мм
○ Короткие 6-гранные	6535M	32, 36, 38 мм
Металлический кейс: 241×124×68 мм		

8410MP

1"

8
предметов
6.4 кг



Головки торцевые ударные 1"

○ Короткие 6-гранные	8535M	24, 27, 30, 32–33, 36, 38, 41 мм
Металлический кейс: 280×130×74 мм		

Средне-глубокие

4413MP

1/2"

8
предметов
1.37 кг



Головки торцевые ударные 1/2"

○ Средне-глубокие 6-гранные	4835M	10, 12–14, 17, 19, 21, 24 мм
Металлический кейс: 270×73×46 мм		

Средне-глубокие и футорочные

8408MP

1"

8
предметов
7.4 кг



Головки торцевые ударные 1"

○ Глубокие тонкостенные 6-гранные	8835M	24, 27, 32, 36, 38, 41 мм
⊕ Футорочные 4-гранные	8534M	17, 21 мм
Металлический кейс: 445×100×65 мм		

НАБОРЫ ТОРЦЕВЫХ ГОЛОВОК УДАРНЫХ

Глубокие тонкостенные с пластиковой защитой

44906MP 1/2"

6 предметов
2.13 кг



Головки торцевые и принадлежности 1/2"

Глубокие тонкостенные с пластиковой защитой 6-гранные	4945M	17, 19, 21 мм
Торсионные удлинители	4269-08	90, 110, 135 Nm

Металлический кейс: 296×130×41 мм

44907MP 1/2"

7 предметов
2.203 кг



Головки торцевые и принадлежности 1/2"

Глубокие тонкостенные с пластиковой защитой 6-гранные	4945M	15, 17, 19, 21, 22 мм
Головка для секретных болтов Mercedes-Benz (WAF): C-Class type 204, 204X; E-Class type 211, 212, 207 SLK type 172; M-Class type 164, 166; S-Class type 221, 222; CL-Class type 216	9BW4501	17 мм
Головка для секретных болтов Hyundai/KIA	9BW4502	21 мм

Металлический кейс: 296×130×41 мм 252 × 118 × 45 мм

44905MP 1/2"

3 предмета
0.83 кг



Головки торцевые ударные 1/2"

Глубокие тонкостенные с пластиковой защитой 6-гранные	4945M	17, 19, 21 мм
---	-------	---------------

Пластмассовый кейс: 149×132×45 мм

44904MP02 1/2"

3 предмета
1.113 кг



Головки торцевые ударные 1/2"

Глубокие тонкостенные с пластиковой защитой 6-гранные	4945M	17, 19, 21, 22 мм
---	-------	-------------------

Пластмассовый кейс: 150.5×112×51.5 мм

Стенд с глубокими головками

4466MP 1/2"

166 предметов
50.09 кг



№	Размер
4435M	8–14 мм (по 8 шт.), 15–24 мм (по 7 шт.), 25–29 мм (по 6 шт.), 30, 32 мм (по 5 шт.)

Металлический стенд: 415×336×320 мм

Глубокие

4410MP01 1/2"

8 предметов
2.3 кг



Головки торцевые ударные 1/2"

Глубокие 6-гранные	4435M	12–14, 17, 19, 21–22, 24 мм
--------------------	-------	-----------------------------

Металлический кейс: 246×103×38 мм

4415MP03 1/2"

15 предметов
4.9 кг



Головки торцевые ударные 1/2"

Глубокие 6-гранные	4435M	10–17, 19, 21–22, 24, 27, 30, 32 мм
--------------------	-------	-------------------------------------

Металлический кейс: 445×135×50 мм

6410MP03 3/4"

8 предметов
7.1 кг



Головки торцевые ударные 3/4"

Глубокие 6-гранные	6435M	24, 27, 30, 32–34, 36, 38 мм
--------------------	-------	------------------------------

Металлический кейс: 445×100×65 мм

6414MP 3/4"

14 предметов
11.94 кг



Головки торцевые ударные 3/4"

Глубокие 6-гранные	6435M	19, 21–22, 24, 26–27, 29–30, 32–33, 35–36, 38, 41 мм
--------------------	-------	--

Ложемент (PVC) 280×375 мм (№9) / Пластиковый кейс: 422×372×92 мм

8404MP 1"

4 предмета
4.65 кг



Головки торцевые ударные 1"

Глубокие 6-гранные	8435M	27, 30, 32, 33 мм
--------------------	-------	-------------------

Металлический кейс: 241×124×68 мм

ТОРЦЕВЫЕ НАСАДКИ И ВСТАВКИ (БИТЫ) УДАРНЫЕ

Переходник ударный 22 мм ▶ 1/2"

195404R 22 мм

- Шариковый фиксатор
- DIN 3121

Посадочный шестиграннык	Длина, мм	Вес, кг
22 мм	54.5	0.133



Ударные вставки (биты)

1740H 16 мм

№	Размер	Длина, мм	Макс. усилие, Nm	Вес, кг
174010H	H10	40	264.0	0.046
174012H	H12	40	480.0	0.052
174014H	H14	40	684.0	0.060
174017H	H17	40	680.0	0.073
174019H	H19	40	680.0	0.080
174022H	H22	40	680.0	0.097



1954H 22 мм

№	Размер	Длина, мм	Макс. усилие, Nm	Вес, кг
195419H	H19	54.5	1577	0.140
195422H	H22	54.5	2436	0.162
195424H	H24	54.5	2436	0.176
195427H	H27	54.5	2436	0.200
195430H	H30	54.5	2436	0.232
195432H	H32	54.5	2436	0.243



Держатели вставок (бит) ударные

- Винтовой фиксатор
- Используются со вставками (битами) серии 1740H и 1945H
- DIN 3121

409616M 1/2"

Хвостовик вставки	Длина, мм	Вес, кг
16 мм	38	0.145



609616M 3/4"

Хвостовик вставки	Длина, мм	Вес, кг
16 мм	52	0.145



609622M 3/4"

Хвостовик вставки	Длина, мм	Вес, кг
22 мм	60	0.530

809622M 1"

Хвостовик вставки	Длина, мм	Вес, кг
22 мм	58	0.574

Держатели вставок (бит) ударные

- DIN 3121

3147S 3/8"

№	Хвостовик вставки	Длина, мм	Вес, кг
314708S	HEX 1/4"	40	0.044
314710S	HEX 5/16"	40	0.045

4147 1/2"

№	Хвостовик вставки	Длина, мм	Вес, кг
414710S	HEX 5/16"	48	0.070
414710M	HEX 10 мм	48	0.072



Набор ударных вставок (бит)

6411MP

11 предметов
1.5 кг



Ударные вставки (биты) 16 мм			
HEX	1740H	H10, H12, H14, H17	
Держатель вставок (бит) ударный 3/4" ▶ 16 мм	609616M	52 мм	
Ударные вставки (биты) 22 мм			
HEX	1954H	H19, H22, H24, H27, H32	
Держатель вставок (бит) ударный 3/4" ▶ 22 мм	609622M	60 мм	

Металлический кейс: 270×100×49 мм

Насадки торцевые ударные

6015M 3/4"

№	Размер	Длина, мм	Макс. усилие, Nm	Вес, кг
601514M	H14	87	684	0.325
601517M	H17	87	1136	0.343
601519M	H19	87	1577	0.365
601521M	H21	87	2134	0.490
601522M	H22	87	2436	0.522
601524M	H24	87	3190	0.555
601527M	H27	87	4535	0.604



Наборы ударных насадок

4407MP 1/2"

7 предметов
0.94 кг



Насадки торцевые ударные 1/2"			
HEX	4055	H4, H5, H6, H8, H10, H12, H14 ×60 мм	

Металлический кейс: 198×105×32 мм

4457MP 1/2"

7 предметов
1.44 кг



Насадки торцевые ударные 1/2"			
HEX	4065	H4, H5, H6, H8, H10, H12, H14 ×100 мм	

Металлический кейс: 244×118×37 мм

4467PP 1/2"

7 предметов
1.31 кг



Насадки торцевые ударные 1/2"			
TORX	4063	T25, T30, T40, T45, T50, T55, T60 ×100 мм	

Металлический кейс: 244×118×37 мм

ПНЕВМАТИЧЕСКИЙ ИНСТРУМЕНТ





Диапазон крутящего момента

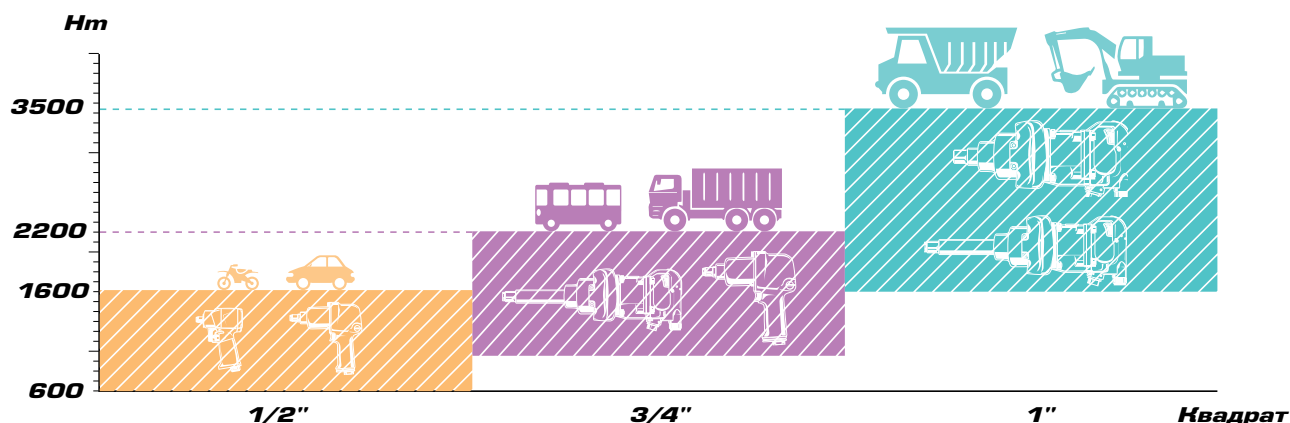

Типы ударных механизмов

Twin Hammer

(Двойной молот)



В конструкции ударного механизма используется два молотка, которые обеспечивают максимальный крутящий момент при ударе. Особенности: высокая мощность, простота в обслуживании, высокая ремонтопригодность

Jumbo Hammer

(Усиленный молот)

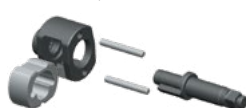

В конструкции используется один молоток, производящий один мощный удар за один оборот ротора. Особенности: высокая скорость вращения, высокая мощность, простота в обслуживании

Twin Dog

(Двойной захват)



Простая, легкая и надежная конструкция ударного механизма. Этот тип механизма наиболее распространен в недорогих моделях ударных пневматических и электрических гайковертов

Pin Less

(Бесштифтовый)



Простота конструкции при минимальном количестве деталей механизма обеспечивают низкий уровень вибрации

Ремкомплекты для ударных гайковертов

№	Размер	Тип	Комплект	Для гайковерта №
33411-АТК3	1/2"	короткая	43А, 44, 45	33411-040, 33461-060
33411-ВТК3	1/2"	короткая	43А, 44, 45	33411-050
33421-А43А	1/2"	короткая		33421-040
33611-АТК3	3/4"	короткая	43А, 44, 45	33611-055
33621-В34	3/4"	короткая		33621-075
33832-СТК3	1"	короткая	38А, 48, 49	33841-180, 33831-180
33851-В38В	1"	удлиненная	38В	33852-250
33861-А35В	1"	удлиненная	35В	33861-200
33812-А38А	1"	короткая		33811-150
33812-А38В	1"	удлиненная		33812-150

Характеристики

Серия	№	Ось	Длина по оси, мм	Потребление воздуха, л/мин	Уровень шума, дБ	Вибрация, м/сек	Вес, кг
TPR HANDLE	33431-050	Укороченная	109	142	101	8.7	1.35
	33461-100	Стандартная	190	207	99.2	13.32	2.4
	33481-095	Стандартная	197	190	96	8.10	2.25
	33491-030	Укороченная	88	119	94	7.48	1.4
CLASSIC	33411-040	Стандартная	187	113	95.22	4.85	2.60
	33411-050	Стандартная	194	125	96.50	8.13	2.80
	33611-055	Стандартная	188	125	96.56	8.64	3.00
	33621-075	Стандартная	228	198	97.28	6.89	4.50
	33622-075	Длинная	330	198	96.68	6.46	5.00
	33851-120	Стандартная	224	269	99.75	6.57	5.64
COMPOSITE	33671-160	Стандартная	318	241	105	15.40	7.21
	33672-160	Длинная	465	241	106	13.80	8.47
	33862-200	Длинная	487	255	104	14.50	8.10
	33831-180	Стандартная	375	255	102.11	8.84	11.5
M38	33832-180	Длинная	523	255	103.98	6.60	12.5
	33811-150	Стандартная	371	255	101.17	10.77	10.3
M36	33812-150	Длинная	523	255	100.40	6.13	11.3
	421	Стандартная	171	113	101.02	8.70	2.56
M36 COMPACT	33841-180	Стандартная	307	255	101.56	4.37	10.62
	M45	Длинная	632	411	101.91	6.49	18.7



Пневматические трещотки

- Рекомендованный внутренний диаметр шланга: 10 мм

37434-080 1/2"

- Регулируемое направление выхлопа 360 градусов
- Механизм переключения реверса на редукционной головке
- Пылезащищенная конструкция храпового механизма



Свободное вращение, об/мин	Макс. усилие, Nm	Общая длина мм	Потребление воздуха, л/мин	Уровень шума, дБ	Вибрация, м/сек	Вес, кг
210	108	268	127	92	3.91	1.26

37435-075 1/2"

- Механизм переключения реверса на редукционной головке
- Защитный чехол рабочей головки из полиуретана



Свободное вращение, об/мин	Макс. усилие, Nm	Общая длина мм	Потребление воздуха, л/мин	Уровень шума, дБ	Вибрация, м/сек	Вес, кг
200	102	260	113	92	10.5	1.2

- Рекомендованный внутренний диаметр шланга: 8 мм

37221-030 1/4"



Свободное вращение, об/мин	Макс. усилие, Nm	Общая длина мм	Потребление воздуха, л/мин	Уровень шума, дБ	Вибрация, м/сек	Вес, кг
280	108	279	113	93.00	2.07	1.25

37323-080 3/8"



Свободное вращение, об/мин	Макс. усилие, Nm	Общая длина мм	Потребление воздуха, л/мин	Уровень шума, дБ	Вибрация, м/сек	Вес, кг
280	108	279	113	94.00	2.52	1.25

37423-080 1/2"



Свободное вращение, об/мин	Макс. усилие, Nm	Общая длина мм	Потребление воздуха, л/мин	Уровень шума, дБ	Вибрация, м/сек	Вес, кг
280	108	279	113	93.00	2.07	1.25

Пневматические ударные гайковерты

Серия TPR HANDLE

- Антивибрационная защита (TPR – термопластичная резина)

33491-030 1/2"

- Ударный механизм Jumbo Hammer
- Ось суперкомпакт (укороченная)
- Режимы FORWARD x3 / REVERSE
- Регулятор мощности кольцевого типа
- Управление и переключатель реверса на рукояти



Свободное вращение, об/мин	Макс. усилие, Nm	Длина по оси, мм	Вес, кг
6500	407		1.4

33481-095 1/2"

- Ударный механизм Twin Hammer
- Режимы FORWARD x4 / REVERSE x4
- Регулятор мощности дискового типа
- Переключатель реверса в области курка



Свободное вращение, об/мин	Макс. усилие, Nm	Длина по оси, мм	Вес, кг
8000	1288	197	2.25

33461-100 1/2"

- Ударный механизм Twin Hammer
- Режимы FORWARD x3 / REVERSE
- Регулятор мощности дискового типа
- Управление и переключатель реверса на задней части корпуса



Свободное вращение, об/мин	Макс. усилие, Nm	Длина по оси, мм	Вес, кг
9500	1356	190	2.4



Серия CLASSIC

- Ударный механизм: Twin Hammer – двойной молот
- Классический корпус пистолетного типа
- 8 режимов работы: FORWARD ×5 / REVERSE ×5, переключатель на задней части корпуса
- Курок кнопочного типа
- Обрезиненная рукоятка (TPR – термопластичная резина): амортизация вибраций



33611-055 3/4"

Свободное вращение, об/мин	Макс. усилие, Nm	Длина по оси, мм	Вес, кг
6500	949	188	3.00



33622-075 3/4"

Свободное вращение, об/мин	Макс. усилие, Nm	Длина по оси, мм	Вес, кг
6500	1085	330	5.00



33411-040 1/2"

Свободное вращение, об/мин	Макс. усилие, Nm	Длина по оси, мм	Вес, кг
8000	678	187	2.60

33411-050 1/2"

Свободное вращение, об/мин	Макс. усилие, Nm	Длина по оси, мм	Вес, кг
8000	881	194	2.80



33621-075 3/4"

Свободное вращение, об/мин	Макс. усилие, Nm	Длина по оси, мм	Вес, кг
6500	1085	228	4.50



33851-120 1"

Свободное вращение, об/мин	Макс. усилие, Nm	Длина по оси, мм	Вес, кг
5500	1626	224	5.64

Серия COMPOSITE

- Использование композитных материалов позволило снизить удельный вес корпуса гайковерта
- Дополнительная резиновая накладка на рукоятке для поглощения уровня вибрации
- Повышенная износостойкость корпуса благодаря защитному покрытию из полимера



33671-160 3/4"

Свободное вращение, об/мин	Макс. усилие, Nm	Длина по оси, мм	Вес, кг
5000	2170	318	7.21



33672-160 3/4"

Свободное вращение, об/мин	Макс. усилие, Nm	Длина по оси, мм	Вес, кг
5000	2170	465	8.47



33862-200 1"

Свободное вращение, об/мин	Макс. усилие, Nm	Длина по оси, мм	Вес, кг
5000	2712	487	8.10



Серия M38

- Классический тип корпуса прямого действия
- Материал корпуса ротора: алюминиевый сплав
- Материал крышки ударного механизма: сталь
- 6 режимов работы: FORWARD ×3 / REVERSE ×3, поворотный переключатель на нижней части корпуса
- Боковая рукоятка для надежного удержания инструмента во время работы



33831-180 1"

Свободное вращение, об/мин	Макс. усилие, Nm	Длина по оси, мм	Вес, кг
4000	2440	375	11.5



33832-180 1"

Свободное вращение, об/мин	Макс. усилие, Nm	Длина по оси, мм	Вес, кг
4000	2440	523	12.5

Серия M36

- Классический тип корпуса прямого действия
- Материал корпуса ротора: алюминиевый сплав
- Материал крышки ударного механизма: алюминиевый сплав
- 6 режимов работы: FORWARD ×3 / REVERSE ×3, поворотный переключатель на нижней части корпуса
- Боковая рукоятка для надежного удержания инструмента во время работы



33811-150 1"

Свободное вращение, об/мин	Макс. усилие, Nm	Длина по оси, мм	Вес, кг
4000	2033	371	10.3



33812-150 1"

Свободное вращение, об/мин	Макс. усилие, Nm	Длина по оси, мм	Вес, кг
4000	2033	523	11.3

Серия 421

- Классический корпус пистолетного типа облегченной конструкции
- Ударный механизм: Twin Hammer – двойной молот
- Курок клавишного типа



33421-040 1/2"

Свободное вращение, об/мин	Макс. усилие, Nm	Длина по оси, мм	Вес, кг
8000	678	171	2.56

Серия M36 COMPACT

- Ударный механизм: Twin Hammer – двойной молот
- Классический корпус пистолетного типа
- Курок клавишного типа
- Выпуск воздуха выведен вперед с возможностью регулировки направления

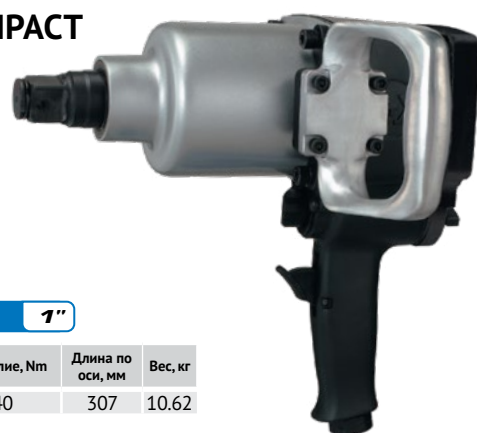

33841-180 1"

Свободное вращение, об/мин	Макс. усилие, Nm	Длина по оси, мм	Вес, кг
4000	2440	307	10.62

Серия M45

- Корпус прямого действия усиленного типа
- Удлиненная ось 8" (200 мм)
- Защита корпуса от воздействия механических нагрузок
- Курок клавишного типа
- Выпуск воздуха через корпус ротора

33852-250 1"

Свободное вращение, об/мин	Макс. усилие, Nm	Длина по оси, мм	Вес, кг
3000	3388	632	18.7

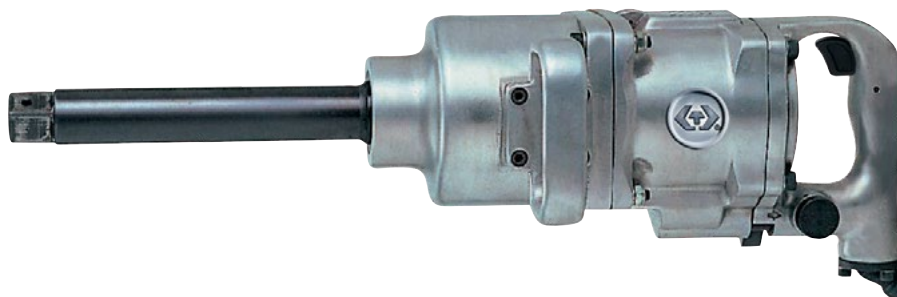

НАБОРЫ С УДАРНЫМ ГАЙКОВЕРТОМ

44803AMP



15
предметов
5.7 кг

Гайковерт пневматический ударный 1/2"		
Серия TPR HANDLE	33461-100	1356 Нм
Головки торцевые ударные и принадлежности 1/2"		
○ Короткие 6-гранные	4535M	17–19, 21–22, 24, 27 мм
○ Глубокие 6-гранные	4435M	17, 19, 21 мм
Кардан ударный шаровый	4799P	60 мм
Штуцер быстросъемный	SY-221M	–
Пластиковый кейс: 425×285×85 мм		

44108AMP01



19
предметов
7.903 кг

Гайковерт пневматический ударный 1/2"		
Серия CLASSIC	33411-050	881 Нм
Головки торцевые ударные и принадлежности 1/2"		
○ Глубокие 6-гранные	4435M	8, 10, 12–19, 21–22, 24, 27 мм
Удлинитель	4260	75, 125 мм
Кардан шаровый	4799P	60 мм
Штуцер быстросъемный	SY-221M	–
Пластиковый кейс: 425×285×85 мм		

44802AMP



16
предметов
3.9 кг

Гайковерт пневматический ударный 1/2"		
Серия TPR HANDLE	33431-050	678 Нм
Головки торцевые ударные и принадлежности 1/2"		
○ Короткие 6-гранные	4535M	10, 12–14, 16–19, 21–22, 24 мм
Удлинитель	4260-05	125 мм
Кардан ударный шаровый	4797P	65 мм
Штуцер быстросъемный	SY-221M	–
Пластиковый кейс: 340×263×80 мм		

64114AMP01



16
предметов
12.320 кг

Гайковерт пневматический ударный 3/4"		
Серия CLASSIC	33621-075	1085 Нм
Головки торцевые ударные и принадлежности 3/4"		
○ Короткие 6-гранные	6535M	19, 21–22, 24, 27, 30, 32–34, 36, 38 мм
Удлинитель	6260-07P	175 мм
Кардан шаровый	6797P	114 мм
Штуцер быстросъемный	SY-221M	–
Пластиковый кейс: 422×360×110 мм		

44106AMP01



17
предметов
6.245 кг

Гайковерт пневматический ударный 1/2"		
Серия CLASSIC	33411-050	881 Нм
Головки торцевые ударные и принадлежности 1/2"		
○ Короткие 6-гранные	4535M	9–11, 13–14, 17, 19, 22, 24, 27 мм
○ Глубокие тонкостенные 6-гранные	4415M	17, 19, 21 мм
Удлинитель	260-05P	125 мм
Кардан шаровый	4799P	60 мм
Штуцер быстросъемный	SY-221M	–
Пластиковый кейс: 425×285×85 мм		

Набор для ремонта гайковертов

14103GP

- Набор включает в себя три инструмента предназначенных для ремонта и обслуживания гайковерто



Фильтры влагоотделители с редуктором и лубрикатором

799A0

- Давление на входе, макс.: 15 бар
- Давление на выходе: 0,5-10 бар
- Фильтрующий элемент: 5 мкм
- Объем конденсата, макс.: 80 мл
- Объем лубрикатора, 150 мл
- Рабочая температура: 5-60С
- Полуавтоматический сливной клапан
- Металлический корпус

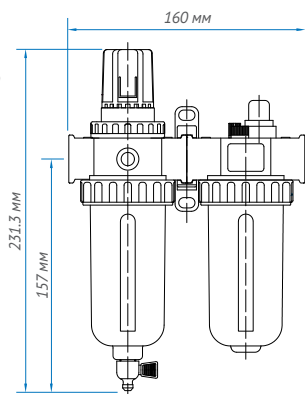

№	Вход/выход (внутр. резьба)	Пропускная способность, л/мин	Вес, кг
799A0-23C	1/4"	1750	3.17
799A0-33C	3/8"	2500	2.51
799A0-43C	1/2"	3000	2.53

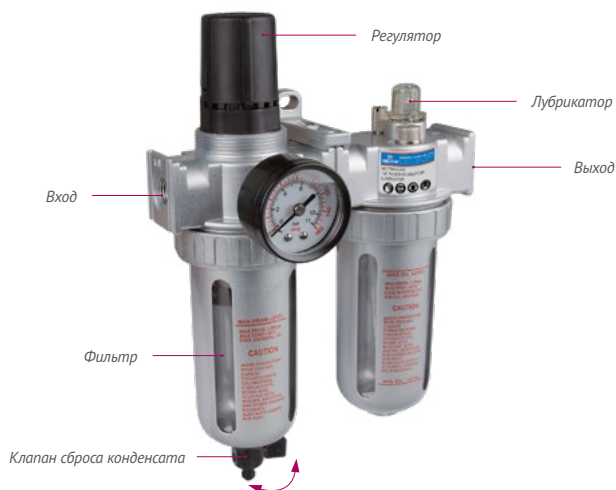

Пистолеты продувочные

79900

- Вход: внутренняя резьба 1/4"
- Латунное резьбовое соединение
- Удобная эргономичная рукоятка

№	Длина сопла, мм	Общая длина, мм	Вес, кг
79900-04	100	242	0.200
79900-10	250	402	0.240

Лубрикатор

33411-71

1/4"

Объем, мл	Вес, кг
8	0.09



Шланг на автоматической катушке, полиуретановый

79912

- Фиксатор шланга на необходимой длине
- Автоматический механизм сворачивания шланга
- Металлический корпус: толщина стенок 0,7 мм
- Поворотный кронштейн крепления к стене или верстаку
- Стандарт БПС: EURO

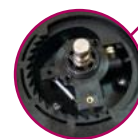

16-зубцовый механизм фиксации с возвратной пружиной

№	Внутренний диаметр шланга, мм	Внешний диаметр шланга, мм	Длина шланга, м	Рабочее давление, бар	Макс. давление, бар	Вес, кг
79912-10	8	12	10	15	60	5.2
79912-15	8	12	15	15	60	6.5

Шланг спиральный высокого давления, полиуретановый

799

- Внешняя резьба 1/4" (серия 79953)
- Стандарт БПС: EURO (серия 79962)



№	Внутренний диаметр шланга, мм	Внешний диаметр шланга, мм	Длина шланга, м	Рабочее давление, бар	Макс. давление, бар	Вес, кг
79953-10	8	12	10	7.4	22.2	0.80
79953-15	8	12	15	7.4	22.2	1.30
79962-10	8	12	10	11.0	44.1	0.92
79962-15	8	12	15	11.0	44.1	1.31
79962-20	8	12	20	11.0	44.1	1.72



УДАРНЫЙ И РЕЖУЩИЙ ИНСТРУМЕНТ



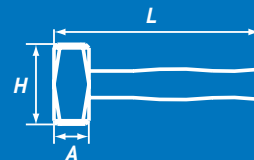

Молотки. Немецкий тип

782

- Высококачественная легированная сталь, ручка из орешника
- DIN1041

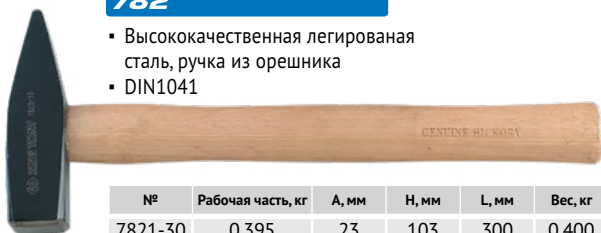

№	Рабочая часть, кг	А, мм	Н, мм	Л, мм	Вес, кг
7821-30	0.395	23	103	300	0.400
7821-50	0.615	27	120.5	320	0.660
7821-80	0.99	33	130	350	0.960
7823-10	1	36	135	360	1.121
7823-15	1.5	42	145	380	1.606
7823-20	2	47	155	400	2.106

Киянки

7842

- Сменные бойки из полиуретана
- Ручка из орешника



№	А, мм	Н, мм	Л, мм	Вес, кг
7842-28	28	85	295	0.165
7842-35	38	100	325	0.305
7842-45	45	112	335	0.420
7842-60	60	135	380	0.895

Молотки. Американский тип

7811-16

- Высококачественная легированная сталь, ручка из орешника
- GGG, H86C



Рабочая часть, кг	А, мм	Н, мм	Л, мм	Вес, кг
0.485	32.5	103	353	0.640

Сменные бойки для киянки 7842

915S

- Твердость, ед. Шора А: 75



№	Ø, мм	Вес, кг
91522S	22	0.011
91528S	28	0.024
91535S	38	0.036
91545S	45	0.065
91560S	60	0.123

915H

- Твердость, ед. Шора А: 90

№	Ø, мм	Вес, кг
91522H	22	0.011
91528H	28	0.024
91535H	38	0.036
91545H	45	0.065
91560H	60	0.123

Кувалды резиновые

7852

- Резиновый ударный боек, ручка из фиброгласса

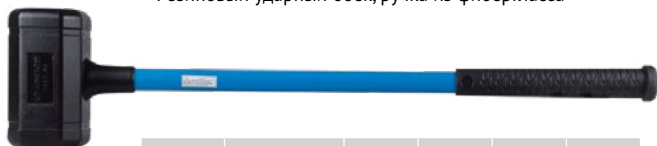

№	Рабочая часть, кг	А, мм	Н, мм	Л, мм	Вес, кг
7852-23	1.650	69.5	142	500	2.0
7852-55	4500	104	198	910	5.5

Киянки безынерционные

7851

- Наполнитель ударного бойка: стальные шарики
- Материал: TPR (термопластичная резина)

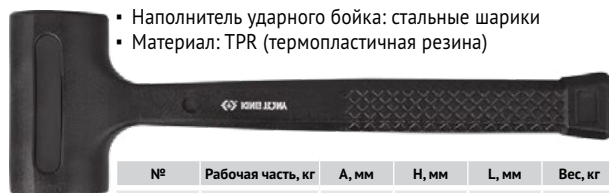

№	Рабочая часть, кг	А, мм	Н, мм	Л, мм	Вес, кг
7851-24	0.680	49	100	322	0.884
7851-32	0.907	55	100	342	1.090
7851-40	1.134	58	110	342	1.218
7851-48	1.361	61	123	355	1.511
7851-64	1.814	67	136	368	1.874

Кувалды

7833

- Высококачественная легированная сталь, ручка из орешника
- DIN6475



№	Рабочая часть, кг	А, мм	Н, мм	Л, мм	Вес, кг
7833-10	1	40	95	260	1.065
7833-12	1.25	43	100	260	1.425
7833-15	1.5	45	110	280	1.778
7833-20	2	50	120	300	2.142

7834-50

- Высококачественная легированная сталь, ручка из фиброгласса

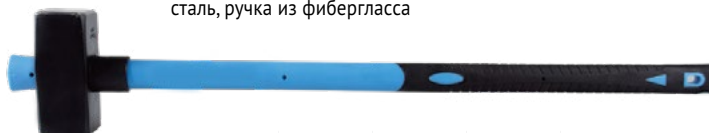

Рабочая часть, кг	А, мм	Н, мм	Л, мм	Вес, кг
5	66	160	895	5.93

Напильники

- Размер зубьев: 0.05 - 0.1 мм
- Материалы: полотно – закаленная сталь, рукоятка – TRP+PP

7510G

- Прямоугольное сечение



№	Полотно, мм	□ мм	□ мм	Вес, кг
75102-08G	200	4.8	20.0	0.190
75102-10G	250	5.7	23.6	0.288

7520Z

- Полукруглое сечение



№	Полотно, мм	⌒ мм	⌒ мм	Вес, кг
75202-08G	200	6.7	19.9	0.190
75202-10G	250	7.0	23.5	0.288

7530Z

- Круглое сечение



№	Полотно, мм	○ мм	Вес, кг
75302-08G	200	7.2	0.122
75302-10G	250	9.2	0.185

7540Z

- Треугольное сечение



№	Полотно, мм	△ мм	Вес, кг
75402-08G	200	13.0	0.254
75402-10G	250	14.9	0.254

7550Z

- Квадратное сечение



№	Полотно, мм	■ мм	Вес, кг
75502-08G	200	7.5	0.132
75502-10G	250	9.5	0.218

Наборы напильников

1005GQ

- Материалы: полотно – закаленная сталь, рукоятка – TRP+PP

5 предметов
0.965 кг



Комплектация			
▮	Прямоугольное сечение	75102-08G	200 мм
◐	Полукруглое сечение	75202-08G	200 мм
●	Круглое сечение	75302-08G	200 мм
▲	Треугольное сечение	75402-08G	200 мм
■	Квадратное сечение	75502-08G	200 мм

Чехол из нейлона

1015GQ

- Материалы: полотно – закаленная сталь, рукоятка – TRP+PP

5 предметов
0.965 кг



Комплектация			
▮	Прямоугольное сечение	75102-10G	250 мм
◐	Полукруглое сечение	75202-10G	250 мм
●	Круглое сечение	75302-10G	250 мм
▲	Треугольное сечение	75402-10G	250 мм
■	Квадратное сечение	75502-10G	250 мм

Чехол из нейлона

Набор надфилей

1036ZQ

- Материал полотна – конструкционная низкоуглеродистая сталь GCR15
- Насечка T2

6 предметов
0.95 кг



Комплектация			
▮	Прямоугольное сечение	75135-06	160 мм
◐	Полукруглое сечение	75535-06	160 мм
●	Круглое сечение	75335-06	160 мм
▲	Треугольное сечение	75435-06	160 мм
■	Квадратное сечение	75535-06	160 мм
◌	Овальное сечение	75035-06	160 мм

Чехол из нейлона

УДАРНЫЙ И РЕЖУЩИЙ ИНСТРУМЕНТ

Выколотки

764

- Cr-V. Фосфатированное покрытие



№	Размер, мм	Длина, мм	Вес, кг
76402-45	2	115	0.032
76403-05	3	125	0.034
76404-06	4	150	0.060
76405-65	5	165	0.071
76406-07	6	180	0.125
76408-08	8	200	0.130
76410-85	10	215	0.155

1006PR

Чехол из нейлона

1006PRN

Чехол из теторона



6 предметов
0.553 кг

Комплектация

Ø2×115, Ø3×125, Ø4×150, Ø5×165,
Ø6×180, Ø8×200 мм

1009PR

Чехол из нейлона

1009PRN

Чехол из теторона



9 предметов
1.7 кг

Комплектация

Ø2×115, Ø3×125, Ø4×150, Ø5×165,
Ø6×180, Ø8×200 мм, Ø10×215,
Ø12×230, Ø14×250 мм

1006APR

6 предметов
0.51 кг



Комплектация

Ø2×115, Ø3×125, Ø4×150, Ø5×165,
Ø6×180, Ø8×200 мм

Пластиковый держатель

Выколотки с протектором

764-G

- Cr-V. Фосфатированное покрытие
- Протектор: пластик, пористая резина



№	Размер, мм	Длина, мм	Вес, кг
76402-55G	2	140	0.050
76403-06G	3	150	0.054
76404-07G	4	180	0.095
76405-08G	5	200	0.108
76406-84G	6	210	0.157
76407-84G	7	210	0.165
76408-88G	8	220	0.175
76409-88G	9	220	0.184
76410-09G	10	230	0.259
76410-14G	10	350	0.363
76412-10G	12	290	0.340
76412-14G	12	350	0.470
76414-11G	14	290	0.443
76414-14G	14	350	0.518
76416-12G	16	310	0.593

1006GPN

Чехол из теторона

6 предметов
0.8 кг

Комплектация

Ø2×140, Ø3×150, Ø4×180, Ø5×200,
Ø6×210, Ø8×220 мм

1009GPN

Чехол из теторона

9 предметов
1.82 кг

Комплектация

Ø2×140, Ø3×150, Ø4×180, Ø5×200, Ø6×210,
Ø8×220, Ø10×230, Ø12×250, Ø14×290 мм

1014GPN

Чехол из теторона

4 предмета
2.13 кг

Комплектация

Ø10×350, Ø12×350, Ø14×350, Ø16×350

Бородки

763

- Cr-V. Фосфатированное покрытие



№	Размер, мм	Длина, мм	Вес, кг
76301-05	1	120	0.057
76302-05	2	120	0.058
76303-05	3	120	0.060
76304-05	4	120	0.060
76305-05	5	120	0.064
76306-05	6	120	0.064
76307-05	7	120	0.100
76308-05	8	120	0.100
76309-06	9	150	0.130
76310-06	10	150	0.132

Бородки с протектором

763-G

- Cr-V. Фосфатированное покрытие
- Протектор: пластик, пористая резина



№	Размер, мм	Длина, мм	Вес, кг
76302-74G	2	185	0.104
76303-74G	3	185	0.105
76304-74G	4	185	0.107
76305-74G	5	185	0.112
76306-74G	6	185	0.115
76308-74G	8	185	0.162

Комбинированные наборы

1005APR

5 предметов
0.35 кг



Комплектация

Кернер	76104-05	Ø4×120 мм
Зубило	76215-05	15×125 мм
Бородок	76303-05	3×120 мм
Выколотка	76404-06	Ø4×150 мм
Крейцмейсель	76505-05	5×130 мм

Пластиковый держатель

1010PR

Чехол из нейлона

10 предметов
0.9 кг



Комплектация

Кернер	7610	Ø3×100, Ø4×120, Ø5×150 мм
Бородок	763	Ø3×120, Ø6×120, Ø8×120 мм
Выколотка	764	Ø3×125, Ø4×150, Ø5×165, Ø6×180

Автоматические кернеры

768

- Автоматический механизм, позволяющий наносить метки без применения молотка
- Материалы: латунь, сталь S2



№	Ø, мм	Длина, мм	Вес, кг
76804-05	1.3	130	0.075
76807-06	1.7	155	0.142

Крейцмейсель

76505-05

- Cr-V. Фосфатированное покрытие



№	A, мм	Длина, мм	Вес, кг
76505-05	5	130	0.070

Зубила

762

- Cr-V
- Фосфатированное покрытие



№	Размер, мм	Длина, мм	Вес, кг
76213-04	13	100	0.069
76215-05	15	125	0.070
76217-06	17	150	0.145
76220-07	20	175	0.300
76223-08	23	200	0.300
76224-10	24	250	0.388
76226-12	26	300	0.650

1025PRN

Чехол из теторона

5 предметов
0.79 кг



Комплектация

13×100, 15×125, 17×150, 20×17, 23×200 мм

Зубила с протектором

762-G

- Cr-V. Фосфатированное покрытие
- Протектор: пластик, пористая резина



№	Размер, мм	Длина, мм	Вес, кг
76218-75G	18	190	0.180
76219-75G	19	190	0.180
76220-84G	20	210	0.269
76222-84G	22	210	0.271

Кернеры

761

- Cr-V. Фосфатированное покрытие



№	Ø, мм	Длина, мм	Вес, кг
76103-04	3	100	0.034
76104-05	4	120	0.059
76105-06	5	150	0.116

Кернеры с протектором

761-G

- Cr-V. Фосфатированное покрытие
- Протектор: пластик, пористая резина



№	Ø, мм	Длина, мм	Вес, кг
76125-74G	2.5	185	0.104
76104-74G	4	185	0.110
76106-74G	6	185	0.112
76108-74G	8	185	0.179
76110-74G	10	185	0.169

Зубила усиленные

767

- Cr-V. Хромированное покрытие
- Двухавровый профиль



№	Размер, мм	В, мм	Длина, мм	Вес, кг
76717-05	17.1	12.6	125	0.088
76721-06	19.8	15.0	150	0.130
76724-08	25.0	18.5	200	0.275
76729-10	29.3	21.7	250	0.470

11104PR

4 предмета
1.47 кг

Комплектация

17.1×125, 19.8×150, 25.0×200, 29.3×250 мм

Подставка, арт.: 87108

11104PR10

4 предмета
1.04 кг

Комплектация

17.1×125, 19.8×150, 25.0×200, 29.3×250 мм

Ложемент: PVC

Стенд с ударно-режущим инструментом

1090PR1



90 предметов
15.18 кг

Комплектация			Шт.
Выколотки	764	Ø3×125, Ø4×150, Ø5×165, Ø6×180, Ø10×215 мм	6
Бородки	763	4×120, 8×120 мм	
Зубила	762	17×150, 20×150, 23×200, 24×250 мм	
Зубила усиленные	767	150, 200 мм	
Кернеры	761	Ø4×120, Ø5×150 мм	
Стенд демонстрационный: 600×240 мм			

Труборезы

7912-23

- Для стальных труб
- Простота использования
- Расчитан для работ с различными материалами: пластик, металлопластик, алюминий, медь, железо, нержавеющая сталь



Ø труб, мм	Максимальная толщина стенки труб, мм		Вес, кг
	Сталь	Прочие материалы	
28-67	2	3.0	1.122

7915-30

- Для медных труб



Ø труб, мм	Максимальная толщина стенки труб, мм	Вес, кг
3-30	3	0.231

УДАРНЫЙ И РЕЖУЩИЙ ИНСТРУМЕНТ

Ножовки по металлу

7911-12

- Возможность установки полотна под углом 45° и 90°
- Эргономичная бензонамастостойкая ручка



Длина полотна, мм	Общая длина, мм	Вес, кг
305	400	0.628

7921-12

- Возможность установки полотна под углом 45°, 90°, 135°, 180°
- Двухкомпонентная бензонамастостойкая ручка: ABS+TPR
- Место для хранения запасных полотен



Длина полотна, мм	Общая длина, мм	Вес, кг
300	510	0.555

Ножы со сменными трапецевидными лезвиями

7946-07

- Контейнер со сменными лезвиями, встроенными в ручку
- Кнопка фиксации ножа в рабочем положении
- Встроенная функция для резки шнуров
- Обрезиненная TPR рукоятка с поверхностью Soft-Grip



Толщина × ширина лезвия, мм	Твердость и материал лезвия	Длина, мм	Вес, кг
0.6 × 19	HRC 62, сталь SK5	180	0.200

7978-07

- Магазин с тремя сменными лезвиями
- Винтовая фиксация лезвия



Толщина × ширина лезвия, мм	Твердость и материал лезвия	Длина, мм	Вес, кг
0.5 × 18	HRC 62, сталь SK4	175	0.132

Демонстрационный стенд (шоу бокс) с ножами

7978-07-S

- Комплектация: 7978-07
- Количество предметов - 12 шт
- Вес: 1.580 кг



Наборы ударных клейм HRC60

- Область применения: свинец, алюминий, дюраль, медь, латунь, железо
- Высокая твердость и прочность стали гарантирует использование инструментов в течение длительного времени без замятий и сколов

11409SQ

- Цифры арабские: «0, 1, 2, 3, 4, 5, 6(9), 7, 8»

9 предметов



№	Высота символа, мм	Профиль, мм	Длина, мм	Вес, кг
11409SQ02	2	6.35×6.35	61	0.18
11409SQ03	3	6.35×6.35	61	0.18
11409SQ04	4	6.35×6.35	59	0.18
11409SQ05	5	8×8	61	0.28
11409SQ06	6	7.93×7.93	61	0.43
11409SQ08	8	12.7×12.7	71	0.78

11427SQ

- Буквы латинские: «A-Z, &»

27 предметов



№	Высота символа, мм	Профиль, мм	Длина, мм	Вес, кг
11427SQ02	2	6.35×6.35	61	0.52
11427SQ03	3	6.35×6.35	61	0.52
11427SQ04	4	6.35×6.35	59	0.52
11427SQ05	5	8×8	61	0.82
11427SQ06	6	7.93×7.93	61	1.25
11427SQ08	8	12.7×12.7	71	2.33

Наборы ударных клейм HRC40

- Затылочная часть клейм обработана методом отжига и имеет меньшую твердость – HRC40, что позволяет в сочетании с увеличенной площадью сечения стержня применять к инструментам большую силу удара для нанесения оттиска на стальных поверхностях, гарантируя использование инструментов в течение длительного времени без замятий и сколов

11509SQ05

- Цифры арабские: «0, 1, 2, 3, 4, 5, 6(9), 7, 8»

9 предметов



№	Высота символа, мм	Профиль, мм	Длина, мм	Вес, кг
11509SQ05	5	11×11	61	0.566

11527SQ05

- Буквы латинские: «A-Z, &»

27 предметов



№	Высота символа, мм	Профиль, мм	Длина, мм	Вес, кг
11527SQ05	5	11×11	71	1.7

ДИЭЛЕКТРИЧЕСКИЙ ИНСТРУМЕНТ

- Выдерживает напряжение до 1000V. IEC 60900:2004





Наборы инструментов в ложементе

9-45VE02MRV

32 предмета
3.96 кг

№17
375×420 мм



Головки торцевые и принадлежности 1/2"			
○	Короткие 6-гранные	4335VE	8, 10–22, 24, 27, 30, 32 мм
	Трещотка флажковая с кнопкой	4771VE-10	24 зубца, 250 мм
	Вороток Т-образный	4178VE-08	200 мм
	Удлинители	4251VE	125, 250 мм
Насадки торцевые 1/2"; 75 мм			
●	HEX	4025VE	H4, H5, H6, H8, H10
Насадки торцевые 1/2"; 120 мм			
●	HEX	4035VE	H4, H5, H6, H8, H10

9-40618GP

8 предметов
1.89 кг

№8
187×375 мм



Отвертки			
	Phillips	1471	PH1×100, PH2×100 мм
	Slotted	1472	4×100, 5.5×125 мм
	Тестер-отвертка для проверки напряжения	6CB02	100-250 V
Шарнирно-губцевый инструмент			
	Пассатижи комбинированные	6116-07A	185 мм
	Бокорезы	6216-06A	167 мм
	Пассатижи тонконосые	6318-08A	210 мм

9-30612MRV

12 предметов
1.3 кг

№9
280×375 мм



Отвертки			
⊕	PHILLIPS	1471	PH0×75, PH1×100, PH2×100, PH3×150 мм 3×75, 4×100, 8×175, 3.5×100, 5.5×125, 6.5×150 мм
⊖	SLOTTED	1472	
■	SQUARE	1474	SQ1×125, SQ2×150 мм

9-55VE01MRV

38 предметов
2.34 кг

№9
280×375 мм



Головки торцевые и принадлежности 3/8"			
○	Короткие 6-гранные	3335VE	10–19 мм
○	Глубокие 6-гранные	3235VE	8, 10, 12, 14 мм
	Трещотка флажковая с кнопкой	3771VE-08	24 зубца, 200 мм
	Вороток Т-образный	3178VE-08	200 мм
	Удлинители	3221VE	150, 250 мм
Головки торцевые и принадлежности 1/4"			
○	Короткие 6-гранные	2335VE	5–14 мм
	Трещотка флажковая с кнопкой	2771VE-55	24 зубца, 150 мм
	Вороток Т-образный	2178VE-05	125 мм
	Удлинители	2221VE	100, 150 мм
Насадки торцевые 3/8"			
●	HEX	3025VE	H8, H10
Насадки торцевые 1/4"			
●	HEX	2035VE	H3, H4, H5, H6

9-40605GPV

5 предметов
1.77 кг

№9
280×375 мм



Шарнирно-губцевый инструмент			
	Пассатижи комбинированные	6116-07A	185 мм
	Бокорезы	6216-06A	167 мм
	Пассатижи тонконосые, загнутые	6336-08A	200 мм
	Пассатижи тонконосые	6318-08A	210 мм
	Захват переставной	6516-10A	250 мм

9-40606GPV

6 предметов
1.88 кг

№9
280×375 мм



Шарнирно-губцевый инструмент			
	Стриппер	6716-06A	160 мм
	Пассатижи комбинированные	6116-07A	185 мм
	Кабелерез	6146-08A	214 мм
	Бокорезы	6216-06A	167 мм
	Пассатижи тонконосые, загнутые	6336-08A	200 мм
	Пассатижи тонконосые	6318-08A	210 мм



Наборы инструментов в ложементе

9-40604GP

4 предмета
1.98 кг

№4
265×375 мм



Шарнирно-губцевый инструмент диэлектрический

Пассатижи комбинированные	6116-07A	185 мм
Бокорезы	6216-06A	167 мм
Пассатижи тонконосые	6318-08A	210 мм
Захват переставной	6516-10A	250 мм

9-12FVE15MRV

15 предметов
1.96 кг

№9
280×375 мм



Ключи рожковые диэлектрические

10F0VE	7–14, 16–19, 21, 22, 24 мм
--------	----------------------------

9-901VE14MRV

14 предметов
2.57 кг

№9
280×375 мм



Ключи рожковые диэлектрические

10F0VE	8–10, 12–14, 16–19, 21, 22, 24 мм
--------	-----------------------------------

Ключ разводной диэлектрический

3611VE-12	310 мм
-----------	--------

9-12FVG15MRV

15 предметов
2.86 кг

№9
280×375 мм



Ключи накидные диэлектрические

10G0	7–14, 16–19, 21, 22, 24 мм
------	----------------------------

HIGH VOLTAGE

Набор инструментов для тележки

932-117VEMRVD

117 предметов
72.91 кг



Комплектация

1	Набор отверток диэлектрических	9-30612MRV
	Набор пассатижей и бокорезов диэлектрических	9-40606GPV
2	Набор рожковых диэлектрических ключей	9-901VE14MRV
	Набор накидных диэлектрических ключей	9-12FVG15MRV
3	Набор торцевых диэлектрических головок 1/2" с принадлежностями	9-45VE02MRV
4	Набор торцевых диэлектрических головок 1/4", 3/8" с принадлежностями	9-55VE01MRV

Набор инструментов HIGH VOLTAGE в тележке

9G35-117MRVE

934-117MRVE



Тележка инструментальная.
7 выдвижных полок, цвет: черный/
синий. Арт.: 87G35-7B-KB



Тележка инструментальная.
7 выдвижных полок, цвет: красный.
Арт.: 87434-7B



Головки торцевые короткие



2335VE 1/4"

№	Размер, мм	Длина, мм	Вес, кг
2335VE05M	5	41	0.014
2335VE06M	6	41	0.015
2335VE07M	7	41	0.015
2335VE08M	8	41	0.015
2335VE09M	9	41	0.016



№	Размер, мм	Длина, мм	Вес, кг
2335VE10M	10	41	0.018
2335VE11M	11	41	0.021
2335VE12M	12	41	0.023
2335VE13M	13	41	0.023
2335VE14M	14	41	0.026



3335VE 3/8"

№	Размер, мм	Длина, мм	Вес, кг
3335VE06M	6	44.5	0.025
3335VE07M	7	44.5	0.026
3335VE08M	8	44.5	0.027
3335VE09M	9	44.5	0.027
3335VE10M	10	44.5	0.028
3335VE11M	11	44.5	0.029
3335VE12M	12	44.5	0.029
3335VE13M	13	44.5	0.032
3335VE14M	14	44.5	0.035



№	Размер, мм	Длина, мм	Вес, кг
3335VE15M	15	46	0.040
3335VE16M	16	46	0.042
3335VE17M	17	46	0.047
3335VE18M	18	46	0.048
3335VE19M	19	46	0.051
3335VE20M	20	46	0.055
3335VE21M	21	46	0.059
3335VE22M	22	46	0.063
3335VE24M	24	46	0.066



4335VE 1/2"

№	Размер, мм	Длина, мм	Вес, кг
4335VE08M	8	55	0.054
4335VE10M	10	55	0.055
4335VE11M	11	55	0.057
4335VE12M	12	55	0.058
4335VE13M	13	55	0.059
4335VE14M	14	55	0.062
4335VE15M	15	55	0.060
4335VE16M	16	55	0.060
4335VE17M	17	55	0.070



№	Размер, мм	Длина, мм	Вес, кг
4335VE18M	18	55	0.077
4335VE19M	19	55	0.072
4335VE20M	20	55	0.080
4335VE21M	21	55	0.073
4335VE22M	22	55	0.087
4335VE24M	24	55	0.096
4335VE27M	27	59	0.125
4335VE30M	30	59	0.146
4335VE32M	32	59	0.170

Головки торцевые глубокие



3235VE 3/8"

№	Размер, мм	Длина, мм	Вес, кг
3235VE08M	8	79	0.052
3235VE10M	10	79	0.060



№	Размер, мм	Длина, мм	Вес, кг
3235VE12M	12	79	0.068
3235VE14M	14	79	0.076

Насадки торцевые



2035VE 1/4"

№	Размер	Длина, мм	Вес, кг
2035VE03	H3	54	0.018
2035VE04	H4	54	0.018
2035VE05	H5	54	0.019
2035VE06	H6	54	0.020



3025VE 3/8"

№	Размер	Длина, мм	Вес, кг
3025VE04	H4	65	0.037
3025VE05	H5	65	0.038
3025VE06	H6	65	0.039
3025VE08	H8	65	0.042
3025VE10	H10	65	0.051



4025VE 1/2"

№	Размер	Длина, мм	Вес, кг
4025VE04	H4	75	0.078
4025VE05	H5	75	0.078
4025VE06	H6	75	0.079
4025VE08	H8	75	0.080
4025VE10	H10	75	0.089



4035VE 1/2"

№	Размер	Длина, мм	Вес, кг
4035VE04	H4	120	0.099
4035VE05	H5	120	0.099
4035VE06	H6	120	0.100
4035VE08	H8	120	0.102
4035VE10	H10	120	0.121





Трещотки с флажковым переключателем реверса

- Кнопочный фиксатор
- 24 зубца



2771VE-55 1/4"

Длина, мм	Вес, кг
150	0.140

3771VE-08 3/8"

Длина, мм	Вес, кг
200	0.300

4771VE-10 1/2"

Длина, мм	Вес, кг
250	0.570

Воротки Т-типа



2178VE-05 1/4"

Длина, мм	Вес, кг
125	0.082

3178VE-08 3/8"

Длина, мм	Вес, кг
200	0.240

4178VE-08 1/2"

Длина, мм	Вес, кг
200	0.300

Удлинители



2221VE-04 1/4"

Длина, мм	Вес, кг
100	0.047

2221VE-06 1/4"

Длина, мм	Вес, кг
150	0.068

3221VE-06 3/8"

Длина, мм	Вес, кг
150	0.150

3221VE-10 3/8"

Длина, мм	Вес, кг
250	0.250

4251VE-05 1/2"

Длина, мм	Вес, кг
125	0.210

4251VE-10 1/2"

Длина, мм	Вес, кг
250	0.410

Наборы торцевых головок с принадлежностями

45VE01MRV



16 предметов
2.2 кг

№8
187×375 мм

Головки торцевые и принадлежности 1/2"			
○	Короткие 6-гранные	4335VE	8, 10, 12–14, 17, 19, 21, 22, 24 мм
	Трещотка флажковая с кнопкой	4771VE-10	24 зубца, 250 мм
	Вороток Т-образный	4178VE-08	200 мм
	Удлинители	4221VE	125, 250 мм
Насадки торцевые 1/2", 75 мм			
●	HEX	4025VE	H8, H10

Пластиковый (ABS) кейс: 389×230×66 мм

35VE01MRV



16 предметов
2.2 кг

№8
187×375 мм

Головки торцевые и принадлежности 3/8"			
○	Короткие 6-гранные	3335VE	10–14, 17, 19 мм
	Трещотка флажковая с кнопкой	3771VE-08	24 зубца, 200 мм
	Вороток Т-образный	3178VE-08	200 мм
	Удлинители	3221VE	150, 200 мм
Насадки торцевые 3/8", 65 мм			
●	HEX	3025VE	H5, H6, H8

Пластиковый (ABS) кейс: 389×229×66 мм

25VE01MRV



18 предметов
1.3 кг

№7
187×140 мм

Головки торцевые и принадлежности 3/8"			
○	Короткие 6-гранные	2335VE	5–14 мм
	Трещотка флажковая с кнопкой	2771VE-55	24 зубца, 150 мм
	Вороток Т-образный	2178VE-05	125 мм
	Удлинители	2221VE	100, 150 мм
Насадки торцевые 1/4", 54 мм			
●	HEX	2035VE	H3, H4, H5, H6

Пластиковый (ABS) кейс: 294×231×66 мм



Отвертки

▪ Двухкомпонентная ручка: PP+TPR

1471



№	Размер			Вес, кг
14710003	PH0	75	3.0	0.037
14710104	PH1	100	4.5	0.054
14710204	PH2	100	6.0	0.077
14710306	PH3	150	8.0	0.135

147E



№	Размер			Вес, кг
147E0104	SL/PH1	100	4.5	0.061
147E0204	SL/PH2	100	6.0	0.085

1478



№	Размер			Вес, кг
14780003	PZ0	75	3.0	0.037
14780104	PZ1	100	4.5	0.054
14780204	PZ2	100	6.0	0.077
14780306	PZ3	150	8.0	0.135

1472



№					Вес, кг
14720303	3.0	0.5	75	3.0	0.038
14723504	3.5	0.6	100	3.5	0.054
14720404	4.0	0.8	100	4.0	0.044
14725505	5.5	1.0	125	5.5	0.072
14726506	6.5	1.2	150	6.5	0.087
14720807	8.0	1.2	175	8.0	0.143

30615MR



5 предметов
0.50 кг

Комплектация

	PHILLIPS	1471	PH1×100, PH2×100 мм
	SLOTTED	1472	4×100, 5.5×125, 6.5×150 мм

30605MR



5 предметов
0.5 кг

Комплектация

	POZIDRIV	1478	PZ1×100, PZ2×100 мм
	SLOTTED	1472	4×100, 5.5×125, 6.5×150 мм

30617MR

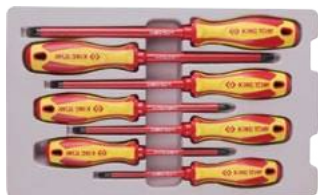

7 предметов
0.86 кг

Комплектация

	PHILLIPS	1471	PH1×100, PH2×100, PH3×150 мм
	SLOTTED	1472	4×100, 5.5×125, 6.5×150, 8.0×175 мм

30607MR

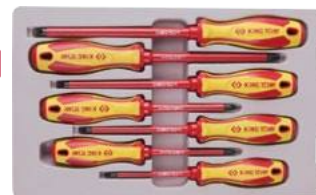

7 предметов
0.86 кг

Комплектация

	POZIDRIV	1478	PZ1×100, PZ2×100, PZ3×150 мм
	SLOTTED	1472	4×100, 5.5×125, 6.5×150, 8.0×175 мм

30606MR



6 предметов
0.86 кг

Комплектация

	PHILLIPS	1471	PH0×75, PH2×100, PH3×150 мм
	SLOTTED	1472	3×75, 4×100, 6.5×150 мм

30607MR02



7 предметов
0.86 кг

Комплектация

	PHILLIPS	1471	PH1×100, PH2×100 мм
	SLOTTED	1472	4×100, 5.5×125, 6.5×150 мм
	SQUARE	1474	SQ1×125, SQ2×150 мм



Пассатижи комбинированные

- Двухкомпонентная ручка: PP+TPR

6116

- Тип прямые



№	Длина, мм	Режущая способность, Ø, мм				Вес, кг
		⊙	⊙	⊙	●	
6116-07A	185	4.0	3.0	2.0	1.6	0.290
6116-08A	200	4.0	3.0	2.0	1.6	0.386

Пассатижи тонконосые

6318-08A

- Тип прямые



Длина, мм	Режущая способность, Ø, мм				Вес, кг
	⊙	⊙	⊙	●	
210	4.0	2.9	2.0	1.6	0.230

6336-08A

- Тип загнутые



Длина, мм	Режущая способность, Ø, мм				Вес, кг
	⊙	⊙	⊙	●	
200	4.0	3.0	2.0	1.6	0.250

Бокорезы

6216-06A

- Тип стандартный

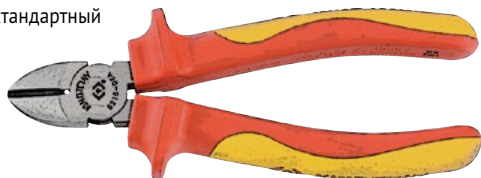

Длина, мм	Режущая способность, Ø, мм				Вес, кг
	⊙	⊙	⊙	●	
167	4.0	2.8	2.0	1.6	0.230

6236-07A

- Тип силовые



Длина, мм	Режущая способность, Ø, мм				Вес, кг
	⊙	⊙	⊙	●	
190	5.0	3.5	2.4	2.0	0.280

Захват переставной

6516-10A

- Двухсторонний шарнир



Длина, мм	Макс. размер захвата, мм	Вес, кг
250	36	0.420

Кабелерез

6146-08A

- Тип реза: профильный
- Кабели: алюминий, медь (многожильные)



Общая длина, мм	Макс. Ø реза, мм	Вес, кг
214	14	0.360

Стриппер для зачистки изоляции

6716-06A

- Регулировочный винт
- Возвратная пружина



Длина, мм	Диаметр зачищаемого провода, мм	Сечение зачищаемого провода, мм ²	Вес, кг
160	1-5 мм	0.5-10	0.205

Набор шарнирно-губцевого инструмента

40603GP

3 предмета
0.89 кг



№	Наименование	Длина, мм
6116-07A	Пассатижи комбинированные	185
6216-06A	Бокорезы	167
6318-08A	Пассатижи тонконосые	210



Ключи рожковые диэлектрические

10FOVE

№	Размер, мм	Длина, мм	Вес, кг
10FOVE-07	7	88	0.020
10FOVE-08	8	104	0.026
10FOVE-09	9	104	0.026
10FOVE-10	10	114	0.040
10FOVE-11	11	124	0.060
10FOVE-12	12	124	0.060
10FOVE-13	13	154	0.090
10FOVE-14	14	154	0.090



№	Размер, мм	Длина, мм	Вес, кг
10FOVE-16	16	170	0.125
10FOVE-17	17	170	0.125
10FOVE-18	18	180	0.150
10FOVE-19	19	180	0.150
10FOVE-21	21	202	0.215
10FOVE-22	22	202	0.215
10FOVE-24	24	237	0.270

12FVE08MRN

Чехол из теторона



8
предметов
0,91 кг

Комплектация

10–14, 17–19 мм

12FVE10MRN

Чехол из теторона



10
предметов
1,28 кг

Комплектация

10–14, 16–19, 22 мм

Ключи накидные диэлектрические

10GOVE

№	Размер, мм	H1, мм	Вес, кг
10GOVE-07	7	149	0.062
10GOVE-08	8	164	0.070
10GOVE-09	9	164	0.070
10GOVE-10	10	174	0.080
10GOVE-11	11	184	0.090
10GOVE-12	12	184	0.090
10GOVE-13	13	205	0.140
10GOVE-14	14	205	0.140



№	Размер, мм	H1, мм	Вес, кг
10GOVE-16	16	221	0.185
10GOVE-17	17	221	0.185
10GOVE-18	18	237	0.235
10GOVE-19	19	237	0.235
10GOVE-21	21	257	0.295
10GOVE-22	22	257	0.295
10GOVE-24	24	287	0.390

Ключи разводные диэлектрические

3611VE

№	Размер, мм	Длина, мм	Вес, кг
3611VE-06	24	164	0.167
3611VE-08	28	212	0.273
3611VE-10	32	260	0.497
3611VE-12	38	310	0.679





**СПЕЦИАЛЬНЫЙ
ИНСТРУМЕНТ**

ЛАМПЫ И ФОНАРИ

**ЭЛЕКТРОМОНТАЖНЫЙ
ИНСТРУМЕНТ**

**СИСТЕМЫ ХРАНЕНИЯ
И РАБОЧАЯ МЕБЕЛЬ**

**ТОРГОВОЕ
ОБОРУДОВАНИЕ**

Съемники подшипников 2-захватные

7962

- Материал: Cr-V
- Покрытие: хромирование и фосфатирование

№	Усилие, кг	HEX, мм	Макс. Ø захвата, мм	Макс. глубина захвата, мм	Вес, кг
7962-03	500	14	75	60	0.44
7962-04	1000	17	100	95	0.78
7962-06	4000	19	150	150	1.65
7962-08	7000	23	200	235	3.50
7962-12	10 000	32	300	280	7.00



Съемники подшипников 3-захватные

7963

- Материал: Cr-V
- Покрытие: хромирование и фосфатирование

№	Усилие, кг	HEX, мм	Макс. Ø захвата, мм	Макс. глубина захвата, мм	Вес, кг
7963-03	500	14	75	60	0.55
7963-04	1000	17	100	95	1.06
7963-06	4000	19	150	150	2.25
7963-08	7000	23	200	235	4.50
7963-12	10 000	32	300	280	11.00



Съемники подшипников сегментного типа

9BA21

12 предметов
5.25 кг



Комплектация	
Съемники сегментные	30–50, 50–75 мм
Штанги основные	102, 127 мм
Штанги удлиняющие	102, 127 мм
Поперечная балка	–
Силовой болт	175 мм

Металлический кейс: 440×190×40 мм

9BA22

8 предметов
8.95 кг



Комплектация	
Съемник сегментный	75-105 мм
Штанги основные	255 мм
Штанги удлиняющие	255 мм
Поперечная балка	–
Силовой болт	292 мм

Металлический кейс: 440×190×40 мм

Съемники подшипников 2-захватные, переставные Т-типа

7962B

- Усиленный двутавровый профиль штанги
- Сборные тяговые лапы

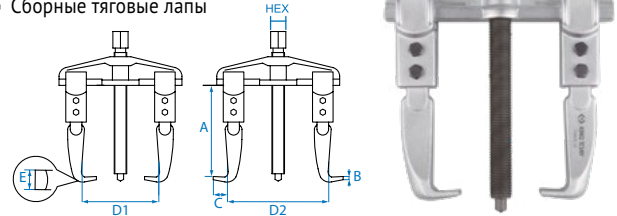

№	Усилие, кг	HEX, мм	A, мм	B, мм	C, мм	D1, мм	D2, мм	E, мм	Вес, кг
7962B-35	2000	17	100	3.8	14.5	90	60–125	21	1.05
7962B-05	3000	17	100	3.8	14.5	130	60–160	21	1.15
7962B-06	3000	22	150	4.6	23.0	150	85–200	30	2.98
7962B-08	5000	22	150	4.6	23.0	190	105–230	30	3.41
7962B-10	5000	27	210	7.0	30.0	240	130–300	35	7.11

Набор съемников серии 7962B, на подставке (арт.: 87155)

7962B1PR



Комплектация	Вес, кг
7962B-35, 7962B-05, 7962B-06, 7962B-08, 7962B-10	18.2

Съемник подшипников 3-захватный, тип мини

7965-02

- Подпружиненная конструкция захватных лап
- Фиксирующая размер захвата муфта
- Адаптер для миниподшипников, шток Ø 4,9 мм

№	Усилие, кг	HEX, мм	Рабочий диапазон захвата, мм	Максимальная глубина захвата, мм	Вес, кг
7965-03	2000	17	19-45	73	0.905



Набор для снятия шкивов

9BG11

18 предметов
4.1 кг



Комплектация	
Насадки центрующие	2 шт.
Силовые болты	2 шт.
Адаптеры	25-95, 28-125 мм
Фиксирующие болты (по 3 шт.)	5/16" UNC × 3- 1/2", 5/16" UNF × 3", 3/8" UNC × 3", 3/8" UNF × 3

Металлический кейс: 440×190×40 мм

Набор оправок для подшипников и сальников

9BA11

- Позволяет с легкостью и без повреждений устанавливать ступичные подшипники и сальники

10 предметов
1.8 кг



Комплектация

39.5 (№1), 44.5 (№2), 50 (№3), 59 (№4), 63 (№5), 65 (№6), 72 (№7), 76 (№8), 81 (№9), держатель оправок

Пластиковый (PE-HD) кейс

Шила для демонтажа сальников и уплотнительных колец

- Материалы – инструментальная сталь, оксидированное покрытие, PP+TPR

43250115Y



Профиль	Рабочая / общая длина, мм	Вес, кг
Изогнутое	150 / 260	0.094

43260115Y



Профиль	Рабочая / общая длина, мм	Вес, кг
Крючок	150 / 260	0.095

43270115Y



Профиль	Рабочая / общая длина, мм	Вес, кг
Прямой угол	150 / 260	0.094

43290115Y



Профиль	Рабочая / общая длина, мм	Вес, кг
Прямое	150 / 260	0.090

- Материалы – инструментальная сталь, пластик PE.
- Сечение стержня – 3.5 мм

43350175Y



Профиль	Рабочая / общая длина, мм	Вес, кг
Изогнутое	76 / 170	0.016

43360175Y



Профиль	Рабочая / общая длина, мм	Вес, кг
Крючок	76 / 170	0.016

43370175Y

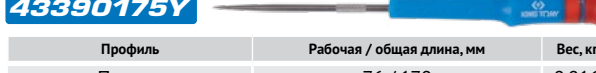

Профиль	Рабочая / общая длина, мм	Вес, кг
Прямой угол	76 / 170	0.016

43390175Y



Профиль	Рабочая / общая длина, мм	Вес, кг
Прямое	76 / 170	0.016

Вороток для пробок слива масла L-типа

1586-09

- Материал: Cr-V



	Размер, мм	Длина, мм	Вес, кг
☐	8×10	230	0.320

Набор насадок для пробок слива масла

9AR11

21 предмет
1.7 кг



Головки торцевые и принадлежности 3/8"

●	HEX	8, 9, 10, 12, 13, 14, 17 мм
■	4-гранные	5/16", 3/8", 7, 8, 10, 11, 12, 13, 14 мм
▲	TORX	T45
▲	3-гранная	10 мм
⊙	SPLINE TR	M16

Насадки торцевые и принадлежности 3/8"

□	4-гранная	10 мм
---	-----------	-------

Вороток скользящий T-типа

Пластиковый кейс

Щипцы для маслоъемных колпачков

9AD11

- Применяется для любых типов маслоъемных колпачков



Длина, мм	Ø, мм	Вес, кг
275	9.5	0.400

Приспособление на дрель для притирки клапанов

9AH0331

- В комплекте две насадки-присоски Ø 22 и 28 мм
- Рекомендованная рабочая скорость: 1000 об/мин
- Материалы: алюминий, пластик, резина



Ведущий вал, Ø мм	Ведомый вал, Ø мм	Размер, мм	Вес, кг
8	13	150x70x70	0.287

30914AY

4 предмета
1.105 кг



Комплектация

Шила изогнутое, крючком, с прямым углом, прямое

Набор специальных головок для ремонта генератора

9DA022

- Применяется для ремонта генераторов Bosch, Valeo, Маджетик Марелли, Denso, и т.д.



22 предмета
2.57 кг

Муфты	
4-корончатая	Ø 35 мм
3-корончатая	Ø 38 мм
Ключи	
HEX	H17×H17 (внутр. Ø 12,0 мм), H22×H22 (внутр. Ø 14,7 мм)
HEX	H19×H28, H21×H28, H22×H28
33 зубца	Ø 17,5 мм (под ключ 15 мм), Ø 19,5 мм (под ключ 15 мм), Ø 19,5 мм (под ключ 22 мм)
Насадки 3/8"	
SPLINE	M10×80 мм (с муфтой 33 зубца), M10×140 мм
Насадки 1/2"	
TORX	T50×113 мм (с муфтой 33 зубца)
SPLINE	M10×110 мм (с муфтой 33 зубца)
Вставки (биты) 10 мм (длина 75 мм)	
HEX	H8, H10
TORX	T40, T50
SPLINE	M8, M10
Вставка (бита) 10 мм (длина 60 мм)	
SPLINE	M10 (под ключ 12 мм)
Держатель вставок (бит) 1/2" ▶ 10 мм	

Пластиковый кейс

Набор для центровки сцепления

9AK11

- Позволяет отцентровать сцепление и нажимной диск перед их установкой
- Подходит большинству типов автомобилей, за исключением автомобилей с двухдисковым сцеплением



Ø 23 ~ 27 мм	Ø 19 ~ 23 мм	Ø 15.5 ~ 20 мм	Вес, кг
			0.6

Пластиковый (PE-HD) кейс: 255×200×85 мм

Оправки поршневых колец

9AC

- Применяется для облегчения установки поршня в цилиндр

№	H, мм	Ø, мм	Вес, кг
9AC125-32	80	57-125	0.260
9AC125-40	100	57-125	0.280
9AC175-40	100	90-175	0.320

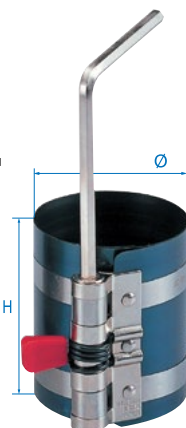

Наборы стяжек амортизаторных пружин

- Кованые двойные захваты
- Закаленная вороненая сталь
- Болт под ключ 21 мм или вороток 1/2"

9BF11



Диапазон захвата, мм	Вес, кг
85-370	3.36

Металлический кейс: 440×190×40 мм

9BF21



Диапазон захвата, мм	Вес, кг
85-270	2.4

Металлический кейс: 440×190×40 мм

Щипцы для снятия и установки поршневых колец

9AP

- Специальная сталь
- Защитное никель-покрытие

№	Длина, мм	Рабочий диапазон, Ø мм	Вес, кг
9AP100	212	50-100	0.323
9AP120	227	80-120	0.354
9AP160	253	110-160	0.458

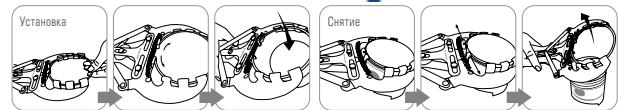

Тестер аккумулятора автомобиля

9DC51

- Тестирование всех автомобильных свинцово-кислотных АКБ 12В, включая стандартные свинцово-кислотные аккумуляторы, АКБ AGM с пластинчатыми электродами, спиральные АКБ AGM, гелевые АКБ и др.
- Тестирование CCA – поддержка стандартов SAE, DIN, EN, IEC, CA (MCA)
- Индикация уровня CCA – LOW / MID / HIGH (низкий / средний / высокий)
- Проверка пускового напряжения двигателя
- Измерение минимального напряжения при запуске двигателя



№	Размер цепи ANSI	Вес, кг
3214-35	35-50	0.31
3214-60	60-100	0.69

Щипцы для хомутов

9AA11

- Для плоских самозажимных пружинных хомутов на шлангах систем охлаждения, масляных и топливных систем
- Поворотные губки: доступ к хомуту под любым углом
- Фиксатор с пружиной



L, мм	Ø, мм	Применение	Вес, кг
220	55	VW, Audi, Opel, Honda, Ford	0.220

9AA16

- Для плоских самозажимных пружинных хомутов на шлангах систем охлаждения, масляных и топливных систем
- Поворотные губки: доступ к хомуту под любым углом
- Фиксатор с пружиной



L, мм	Ø, мм	Применение	Вес, кг
220	60	VW, Audi, Opel, Honda, Ford	0.213

9AA15

- Для пружинных хомутов системы охлаждения



L, мм	Ø, мм	Применение, а/м	Вес, кг
145	36	VW, Audi, Opel, Citroen, Peugeot, Fiat, Renault, Mercedes-Benz	0.223

9AA25

- Для хомутов CLIC и CLIC-R
- Рабочие захваты вращаются под любым углом



Длина, мм	Раб. диапазон, мм	Применение, а/м	Вес, кг
175	35	VW, Audi, Opel, Citroen, Peugeot, Fiat, Renault, Mercedes-Benz	0.224

9AA31

- Применяются для размыкания хомутов на шлангах систем охлаждения, масляных и топливных систем
- Гибкий трос для работы в ограниченном пространстве

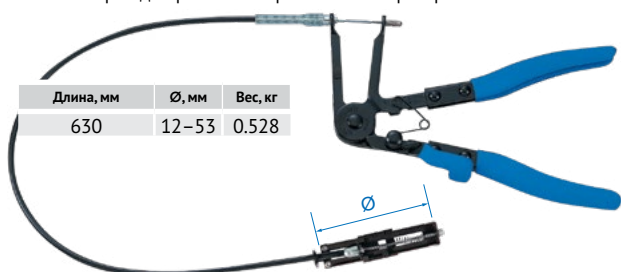

Длина, мм	Ø, мм	Вес, кг
630	12-53	0.528

Приспособление для установки ленточных хомутов ШРУСа

9BB31

- Подходят для заводских и безразмерных ленточных хомутов
- Для быстрого и легкого зажима и обрезания хомутов



Длина, мм	Вес, кг
164	1.136

Щипцы для ленточных хомутов

- Для снятия и установки хомутов со специальным зажимом
- Специальный упор для фиксации замка хомута
- Подходят для хомутов ШРУСа, системы охлаждения и др.

9BB11



Максимальный размер зева, мм	Длина, мм	Вес, кг
22.5	260	0.365

9BB12



Макс. размер зева, мм	Квадрат для воротка	Длина, мм	Вес, кг
12	1/2"	245	0.555

Щипцы для демонтажа топливных линий

- Для снятия коннекторов топливных фильтров автомобилей

9AB11



Длина, мм	Применение, а/м	Вес, кг
228	VW, Audi, Ford, Fiat, Opel, BMW, Mercedes-Benz, GM	0.312

9AB12



Длина, мм	Применение, а/м	Вес, кг
150	VW, Audi, Ford, Fiat, Opel, Toyota, GM	0.087

Съемники масляных фильтров 3-захватные

9AE43 3/8"

- Насечка на рабочих поверхностях съемника надежно позволяет фиксировать фильтр во время работы
- Хромированное покрытие
- Переходник 1/2" ► 3/8" в комплекте

Диапазон, мм	Вес, кг
75–120	0.6



9AE42 3/8"

- Оксидированное покрытие
- Переходник 1/2" ► 3/8" в комплекте

Диапазон, мм	Вес, кг
63–102	0.395



Съемники масляных фильтров 2-захватные

9AE52 1/2"

- Зубчатые уступы на рабочих поверхностях съемника надежно фиксируют фильтр во время работы
- Подпружиненная конструкция
- Оксидированное покрытие

№	Диапазон, мм	Вес, кг
9AE52	60–80	0.470
9AE52-110	80–110	0.985



9AE53-115 1/2"

- Специальная насечка обеспечивает захват, исключая проскальзывание
- Оксидированное покрытие

Диапазон, мм	Вес, кг
60–115	0.667



Съемники масляных фильтров ременные



3203

№	Диапазон, мм	Общая длина, мм	Вес, кг
3203	60–140	223	0.242
3203A0	60–260	223	0.300

320300 Сменная лента, 530 мм

3208

- Механизм быстрой фиксации
- Ремень из армированной резины



№	Диапазон, мм	Длина ремня, мм	Сечение ремня, мм	Рукоять, мм	Вес, кг
320804	20–100	500	12.3×3.3	150	0.133
320806	20–150	600	19.5×5.5	185	0.350

Съемники масляных фильтров цепные

320560

- Усиленный
- Подходит для всех типов фильтров



Диапазон, мм	Общая длина, мм	Вес, кг
60–160	230	0.880

3204

Диапазон, мм	Общая длина, мм	Вес, кг
60–140	225	0.359



6655-09

- Фиксация цепи зажимом
- Регулировка зажима



Диапазон, мм	Общая длина, мм	Вес, кг
60–140	225	0.733

Съемники масляных фильтров торцевые



9AE2016 3/8"

- Усилие до 115 Nm

16 предметов
4.0 кг

Комплектация		
9AE2-6606	66 мм / 6 граней	Fiat (Punto, 1.2), Renault (Clio 1.2 Express, Kangoo, Rapid, Twingo), и т.д.
9AE2-7476	74, 76 мм (2 ступени) / 15 граней	Fits Fram, AC, Saturn, Opel, VW, Audi, Mercedes, и т.д.
9AE2-7608	76 мм / 8 граней	Fiat (z.B. Mareo), Lancia (z.B. Delta), и т.д.
9AE2-7612	76 мм / 12 граней	Fiat (z.B. Ducato, Scudo, Ulysee), Renault (Megane, Laguna, Espace III), и т.д.
9AE2-7614	76 мм / 14 граней	Fits Champion, Champ Lee, Purolator, Mopar, VW, Porsche, Mercedes, BMW, Audi, Toyota, Opel, и т.д.
9AE2-8616	86 мм / 16 граней	Volvo (S40, S60, S70, S80), и т.д.
9AE2-8618	86 мм / 18 граней	VW Golf (MKIII, Tdi, Passat Tdi), Audi A6 Tdi, Renault (Clio, Rapid 1.9D, Laguna Safrane, Espace 2.1D), Citroen, Peugeot, Renault, и т.д.
9AE2-9210	92 мм / 10 граней	Fiat, Cinquecento, Coupe, Croma, Fiat, Panda, Regata, Ritmo Fiat, Seicento, Tempra, Tipo, Lancia (Beta, Dedra, Kappa, Monte Carlo, Prisma, Thema, Trevi), и т.д.
9AE2-9315	93 мм / 15 граней	Fits Casite, Champ, Champion, GM, Fram, Hastings, Purolator, Wix, Nissan, Volvo, Mazda, Audi, VW, Porsche, Renault, и т.д.
9AE2-9345	93 мм / 45 граней	VW-Audi (Tdi 2.4, 2.6, 2.8L), и т.д.
9AE2-9618	96 мм / 18 граней	Audi (A4 Tdi, VW Passat 97 Tdi), Renault (Laguna 2.2d, Safrane 2.2D, Espace 2.2D, R19 2.2D, Rapid, Megane, 1.9/2.1D, Tdi) и т.д.
9AE2-10615	106 мм / 15 граней	Fiat (Ducato 2.5D, Td), и т.д.
9AE2-10815	108 мм / 15 граней	Volvo (C70, S70, V70, Tdi, TD) (850 Tdi, TD) и т.д.
9AE2-10818	108 мм / 18 граней	Renault (Espace, Laguna, Master, Safrane, Traffic 2.4, 2.5, 2.8D, TD), и т.д.
9AE423	63-102 мм	
9AE221	Переходник 1/2" ► 3/8"	

Пластиковый кейс

Съемники шаровых опор

9BE11

- Кованая сталь

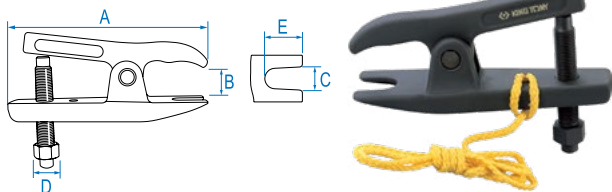

A, мм	B, мм	C, мм	D, мм	E, мм	Вес, кг
160	12-50	19	19	25	1.083

9BE21

- Двухпозиционный

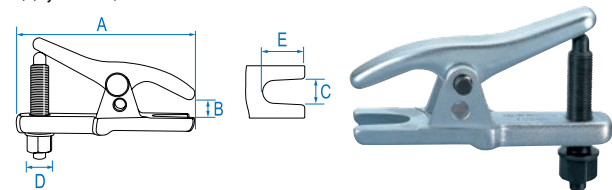

A, мм	B, мм	C, мм	D, мм	E, мм	Вес, кг
160	12-50	20	22	32	1.270

Гидравлические съемники шаровых опор грузовиков

9HBE083

- Рабочий ход: 70 мм
- Материалы: инструментальная сталь, цинк, оксидированное покрытие



Характеристики			Вес, кг
Опорные вилки	30, 34, 40 мм		8.5
Опорная лапа с центральным винтом	-		
Силовые винты	83, 100 мм		
Ручной гидравлический цилиндр	12 тонн		

Пластиковый (PE-HD) кейс: 395×315×78 мм

9HBE81

- Рабочий ход: 70 мм
- Материалы: инструментальная сталь, оксидированное покрытие



Характеристики			Вес, кг
Опорная вилка	36 мм		7.0
Ручной гидравлический цилиндр	12 тонн		

Пластиковый (PE-HD) кейс: 310×285×110 мм

Съемники шаровых опор грузовиков

- Используется для работы с подвеской и рулевым управлением грузовых автомобилей
- Специальная конструкция для работы в ограниченном пространстве

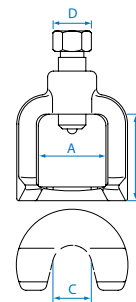

9BE4

- Не используйте для работы пневматический или электрический гайковерт, а также прочие инструменты или методы с применением ударной нагрузки

Артикул	A×B×C, мм	D, мм	Рабочий ход, мм	Резьба	Вес, кг
9BE41	36×40×18	17	20	M14	0.364
9BE42	46×48×23	17	33	M16	0.558
9BE43	62×62×29	19	40	M18	0.925
9BE44	64×76×40	24	78	M22	1.658
9BE45	77×100×46	24	70	M22	1.858



9HBE4

- Возможно использование с пневматическим или электрическим гайковертом, а также прочим инструментом или методом с применением ударной нагрузки

№	A×B×C, мм	D, мм	Рабочий ход, мм	Резьба	Вес, кг
9HBE4-30	79×95×30	26	83	Tr26×3	2.32
9HBE4-39	78×95×39	19	87	Tr26×3	2.32
9HBE4-47	79×95×47	19	86	Tr26×3	2.32
9HBE4-58	100×120×58	3/4"	79	Tr42×3	4.2
9HBE4-62	100×120×62	3/4"	79	Tr42×3	4.2
9HBE4-67	100×120×67	3/4"	79	Tr42×3	4.2



Съемники шарнира рулевой рейки

- Для монтажа и демонтажа внутренней тяги рулевой трапеции
- Демонтаж рулевого механизма не обязателен

9BE52

1/2"

- Тип: роликовый



Длина, мм	Ø, мм	Вес, кг
400	35-45	2.140

9BE6

1/2"

- Тип: эксцентриковый

№	Длина, мм	Ø мм	Вес, кг
9BE62	81.50	33-42	0.370
9BE63	87.56	42-50	0.403



Струбцина для утапливания поршней тормозного цилиндра

9BC21

- Применяется для прямого утапливания тормозных цилиндров
- Кованная инструментальная сталь, оксидированное покрытие

Рабочий диапазон, мм	Вес, кг
10-75	1.130



Пневматическое приспособление для утапливания поршней тормозных цилиндров

9BC251A01

- Штуцер БРС с резьбой М1/4"
- Материалы: алюминий, сталь, латунь

Вылет, мм	Шайба-держатель, Ø мм	Межосевое расстояние между штифтами, мм	Размер штифтов, Ø мм	Опорная скоба, мм	Вес, кг
6-57	36	19	6×4,5	95×43	1.35



Наборы для утапливания поршня тормозного цилиндра методом вкручивания

- Применяется для утапливания тормозных цилиндров легковых автомобилей с дисковой системой тормозов

9BC23

31 предметов
4.87 кг



Комплектация	Применение по маркам автомобилей
Переходники (21 шт.) 3 упорных скобы	BMW, Ford, VAG, Porsche, Saab, Opel, Volvo, Jaguar, Citroen, Peugeot, Renault, Lancia, Alfa Romeo, Fiat, Nissan, Honda, Subaru, Toyota, Mitsubishi и др.
Силовой винт с правой резьбой	
Силовой винт с левой резьбой HEX L-типа: 7, 8 мм	
Выколотки: Ø 5, 5, 6 мм	
Переходник 3/8" > HEX 12 мм	

Пластиковый (PE-HD) кейс: 390×270×90 мм

9BC22

11 предметов
2.87 кг



Комплектация	Применение по маркам автомобилей
Переходников (9 шт.) Упорная скоба	VAG, Ford, Nissan, Alfa Romeo, Rover, Saab, Subaru, Toyota, Jaguar и др.
Силовой винт с муфтой	

Металлический кейс: 440×190×40 мм

Ключи для прокачки тормозов

9BC51

- Применяются для прокачки тормозных суппортов любых транспортных средств
- Идеально подходят для прокачки системы гидравлического сцепления без снятия колес
- Внутренний клапан предотвращает обратный поток воздуха в тормозную систему

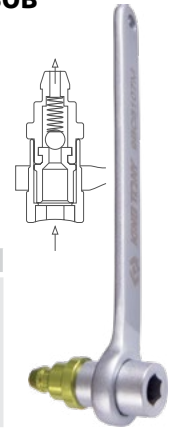

Артикул	Размер, мм	Цвет	Габариты мм	Вес, кг
9BC5107M	7	Желтый	121×19.3×36	0.055
9BC5108M	8	Синий		
9BC5109M	9	Фиолетовый		
9BC5110M	10	Золотой		
9BC5111M	11	Красный		
9BC5112M	12	Черный		

9BC5001MR

6 предметов
0.73 кг



Комплектация	Размер, мм
Ключи для прокачки тормозов	7, 8, 9, 10, 11
Силиконовая трубка	1000

Пластиковый (PE-HD) кейс: 260×160×60 мм

Приспособление для развальцовки тормозных трубок

7CA0107M

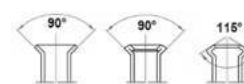

7 предметов
1.07 кг

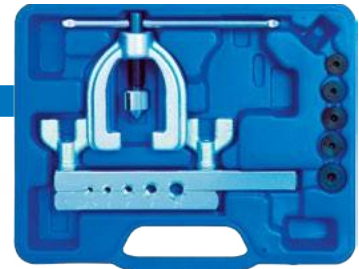

Комплектация	Размер, мм
Матрица фиксирующая	-
Рамка с развальцовочным конусом	-
Пуансоны для вальцевания	Ø 4.75, 5, 6, 8, 10

Пластиковый (PE-HD) кейс: 235×185×50 мм

Набор пластиковых зажимов для шлангов

9AF113

- Подходит для пережима шлангов охлаждения, масляных, топливных и тормозных систем



Длина, мм	Рабочий диапазон, мм	Вес, кг
155, 185, 253	22.4, 35.4, 35.4	0,293

Шила для снятия шлангов

- Материалы: инструментальная сталь, оксидированное покрытие, PP+TPR

432A0113



Профиль	Рабочая длина, мм	Общая длина, мм	Вес, кг
Z-тип	130	240	0.090

432A0213



Профиль	Рабочая длина, мм	Общая длина, мм	Вес, кг
P-тип	130	240	0.101

Съемники клипс обшивки

43280



№	Зев, мм	Типоразмер клипс, мм	Рабочая длина, мм	Общая длина, мм	Вес, кг
43280212	9.5	9	120	240	0.140
48280180	5.7	5.5	100	210	0.093

Набор съемников (лопаток) для панелей облицовки

9C1016

- Материал: высокопрочный нейлон

6 предметов
1.07 кг



Пластиковый блистер: 308×285×38 мм

Щипцы для снятия пластикового крепежа

9TC101



Длина, мм	Вес, кг
230	0.241

Лопатка для удаления прокладок

43240115Y

- Назначение: удаление старых покрытий, герметиков, прокладок, нагара, масляных отложений, прочие зачистные работы.
- Материалы: углеродистая сталь, хром, пластик



Ширина лопатки, мм	Общая длина, мм	Вес, кг
25	260	0.149

Шприцы плунжерные

- В комплекте: два наконечника, жесткая насадка, гибкий шланг

9BU1432T

Длина, мм	Резьба, мм	Рабочее давление, бар	Макс. давление, бар	Объем, мл	Вес, кг
360	10×1.0	310	560	400	1.36

9BU112T

Длина, мм	Резьба, мм	Рабочее давление, бар	Макс. давление, бар	Объем, мл	Вес, кг
267	10×1.0	200	275	120	0.68

9BU242T

Длина, мм	Резьба, мм	Рабочее давление, бар	Макс. давление, бар	Объем, мл	Вес, кг
360	10×1.0	310	700	400	1.24

Шприцы для герметика

7CA81-30H

- Модель открытого типа
- Поворотный корпус
- Материалы – сталь (корпус), пластик PP (рукоять)

Объем тубы, мл	Коэффициент	Вес, кг
310	26:1	0.814

7CA82-30

- Модель закрытого типа
- В комплекте насадка-носик
- Материалы – алюминий (корпус), пластик PP

Объем тубы / фольевого картриджа, мл	Коэффициент	Вес, кг
310 / 400	18:1	0.965

Приспособления для разборки цепи



3214

№	Размер цепи ANSI	Вес, кг
3214-35	35-50	0.31
3214-60	60-100	0.69

Рихтовочные молотки

9CF130



№1

Длина бойка, мм	Боек 1	Боек 2	Длина, мм	Вес, кг
138	40 мм 		325	0.467



9CF131

№2

Длина бойка, мм	Боек 1	Боек 2	Длина, мм	Вес, кг
140	40 мм 		325	0.467

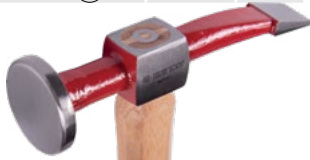

9CF132



№10

Длина бойка, мм	Боек 1	Боек 2	Длина, мм	Вес, кг
141	40 мм 		325	0.460



9CF110



№3

Длина бойка, мм	Боек 1	Боек 2	Длина, мм	Вес, кг
98.5	40 мм 	38 мм 	325	0.440



9CF120

№4

Длина бойка, мм	Боек 1	Боек 2	Длина, мм	Вес, кг
98	40 мм 	38 мм 	325	0.467



Наборы рихтовочных молотков и поддержек

7 предметов
7.1 — 7.5 кг



9CF-107

Молотки рихтовочные

9CF1 №1, №3, №4

Поддержки (наковальни) литые

9CF2 «Запятая», «наковальня», «каблук», тонкая полукруглая

9CF-207

Молотки рихтовочные

9CF1 №2, №3, №4

Поддержки (наковальни) литые

9CF2 «Запятая», «наковальня», «каблук», угловая тонкая

9CF-307

Молотки рихтовочные

9CF1 №3, №4, №10

Поддержки (наковальни) литые

9CF2 «Запятая», «наковальня», «каблук», угловая тонкая

Пластиковый (PE-HF) кейс: 425×370×90 мм

Рихтовочный рубанок

9СМ01

Материалы – алюминиевых сплав, сталь, углеродистая сталь (полотно)



Комплектация			Вес, кг
Рихтовочный рубанок	9СМ11	353×31 мм (подошва)	1.05
Рихтовочное полотно	9СМ209	355×34.5 мм	

Рихтовочные полотна

Тип зубца: дуга внешняя, двухстороннее нанесение

9СМ209

Шаг, мм	Размер, мм	Вес, кг
3 (8ТPI)	355×34.5×4.5	0.330

9СМ212

Шаг, мм	Размер, мм	Вес, кг
2 (12ТPI)	355×34.5×4.7	0.330

Обратный рихтовочный молоток с пневматической вакуумной присоской

9СН212

Резьба на входе: F1/4"
Рабочее давление: 6.2 бар
Материалы: инструментальная, конструкционная сталь, оксидированное покрытие



Комплектация		Вес, кг
Обратный молоток	Ось – 400 мм, рукоять с эжектором – 110 мм, молоток – 1.5 кг	3.37
Вакуумные съемники присоски	120, 155 мм	
Шланг с шаровым краном	300 мм	
Штуцер БРС с резьбой	M1/4"	

Картонный короб: 560×167×162 мм

Обратный рихтовочный молоток

9СН01



Комплектация		Вес, кг
Обратный молоток	Ось – 590 мм, рукоять – 120 мм, молоток – 2.8 кг	8.5
Изогнутые крюки	108, 168 мм	
Крюки 90°	105×10, 110×25 мм	
Плоская насадка	198×30 мм	
L-образная насадка	240×38 мм	
Муфты сдвоенные	55×40 мм	
Насадка с саморезом	6 мм	
Крючок с цепочкой	400 мм	
Шайба	24×55 мм	

Пластиковый (PE-HF) кейс: 600×210×100 мм

Комплект шпателей для кузовных работ

9СJ013

3 предмета
0,2 кг



№	Ширина лезвия, мм	Толщина лезвия, мм	Длина, мм	Вес, кг
9СJ1112	32	0.2	218	0.060
9СJ1120	50	0.5	218	0.070
9СJ1130	76	0.5	218	0.082

Тиски слесарные

9TZ11

- Корпус из прочного чугуна
- Стальные губки имеют специальную насечку для надежного зажима детали
- Поворотный механизм 360° для фиксации под определенным углом
- Наковальня для правочных работ с применением молотка или кувалды.



№	Общая длина, мм	Глубина захвата, мм	Ширина зажимных губок, мм	Макс. размер захвата, мм	Вес, кг
9TZ11-04	310	57	104	146	7.5
9TZ11-05	365	67	130	166	11
9TZ11-06	422	76	155	200	14.5
9TZ11-08	492	89	200	225	18
9TZ11-10	572	102	250	250	25.6
9TZ11-12	655	127	305	300	33

Горелка газовая

6BV11

- Назначение: работы с термоусаживаемыми трубками, паяльные работы, монтаж наконечников, работы с пластиками, снятие старой краски.
- Регулировка факела, встроенный пьезоподжиг
- Система защиты от детей
- Газ: бутан
- Материалы: алюминий, пластик, керамика, сталь



Емкость для газа, мл	Температура, °C	Время работы, мин	Размер, мм	Вес, кг
34	1300	60-90	122×70×168	0.400

Термометр бесконтактный (пирометр)

9DN12

- Точный выбор участка измерения благодаря инфракрасной точке позиционирования
- Коэффициент излучения: дискретный (0,85 / 0,90 / 0,95)
- Отношение расстояния к размеру измеряемого участка: 12:1
- Тип индикации: ЖК дисплей
- Питание: 9V (батарея в комплекте)
- Автоматическое выключение: 15 секунд



Диапазон измеряемой температуры	Рабочая температура	Точность измерения	Погрешность	Размеры, мм	Вес, кг
-30 ~ 550 °C (-22 ~ 1022 °F)	0 ~ 50 °C	0,1 °C (0,1 °F)	± 2,5% или 3 °C	193×47×126	0,313

Видеоэндоскопы



9TQ11

- Регулируемая LED×6 подсветка рабочей зоны
- Поворот изображения с помощью кнопок управления на 360°
- Состав: корпус видеоэндоскопа, экран, зонд в сборе, насадки (магнит, крючок, зеркало защитная, кабель USB / Micro USB)

Технические характеристики	
Диаметр камеры	5,5 мм
Длина зонда	1000 мм
Угол обзора, макс.	70 градусов
Фокусное расстояние	40-100 мм
Размер дисплея	4,3 дюйма
Разрешение камеры, дисплея	1920×1080 (Full HD)
Передача изображения на ПК	USB
Питание	Аккумулятор Li-Ion 2600 мАч
Время непрерывной работы	3 часа
Слот для карты памяти	Micro-SD, до 64 Гб
USB порт для зарядки	Micro USB
Рабочая температура	от -20 до +60 °C
Класс защиты	IP67 (влагозащищенный)
Материалы	ABS пластик, PVC пластик, латунь, алюминий
Вес	0,649 кг

9TQ12

- Встроенный Wi-Fi модуль для подключения к смартфону (приложение inskam iOS/Android)
- Регулируемая LED×6 подсветка рабочей зоны
- Состав: видеоэндоскоп в сборе с зондом, насадки (магнит, крючок, зеркало защитная, кабель USB / Micro USB)



Технические характеристики	
Диаметр камеры	5,5 мм
Длина зонда	900 мм
Угол обзора, макс.	70 градусов
Фокусное расстояние	50-500 мм
Разрешение камеры	1920×1080 (Full HD)
Передача изображения на ПК	USB
Параметры Wi-Fi	Стандарт IEEE 802.11 b/g/n. Частота 2.4 ГГц. Скорость передачи до 300 Мбит/с
Питание	Аккумулятор Li-Ion 1800 мАч
Время непрерывной работы	4 часа
USB порт для зарядки	Micro USB
Рабочая температура	от 0 до +45 °C
Класс защиты	IP67 (влагозащищенный)
Материалы	Пластик
Вес	0,210 кг

Магнитные захваты на гибком стержне

2121-12

- Материалы – сталь, хром, PP+TPR (рукоять)

Длина стержня, мм	Общая длина, мм	Ø магнита, мм	Мощность магнита, кг	Вес, кг
305	415	5	0.5	0.100

2121-18

Длина стержня, мм	Общая длина, мм	Ø магнита, мм	Мощность магнита, кг	Вес, кг
455	565	5	0.5	0.129

2121A

№	Длина стержня, мм	Общая длина, мм	Ø магнита, мм	Мощ. магн., кг	Вес, кг
2121A-15	381	490	18	3	0.250
2121A-18	457	570	18	3	0.270

2124-18

Длина стержня, мм	Общая длина, мм	Ø магнита, мм	Мощность магнита, кг	Вес, кг
450	610	13.5	1.5	0.181

Комбинированные захваты на гибком стержне

- Инструмент совмещает в себе мощный магнит и механический захват

2129-24

- Подсветка рабочей зоны, питание: LR521 – 3 шт.

Длина стержня, мм	Общая длина, мм	Ø магнита, мм	Мощность магнита, кг	Вес, кг
470	570	13	1.0	0.280

2126A-18

Длина стержня, мм	Общая длина, мм	Ø магнита, мм	Мощность магнита, кг	Вес, кг
440	600	15	1.0	0.258

Инспекционный набор

9TQ01

7 предметов
1.52 кг



Комплектация

- Телескопическая ручка для подсоединения аксессуаров
- Магнитная насадка (до 1.5 кг) с светодиодной подсветкой
- Магнитная насадка (до 3.6 кг)
- Зеркало круглое Ø 50 мм
- Зеркало прямоугольное 89×50 мм
- Захват гибкий.
- Тарелка магнитная Ø 100 мм

Пластиковый кейс

Зеркало на гибком стержне

9TQ02

- Зеркало 50×20 мм
- Магнит до 1,6 кг
- Подсветка
- Гибкий стержень
- Питание AA×2 (в комплект не входят)



Длина, мм	Вес, кг
450	0.203

Зеркало телескопическое

9TQ21

- Зеркало Ø 38 мм на шарнире
- Мощность магнита до 0.6 кг
- Игла для чистки форсунок и для разметочных работ



Длина, мм	Вес, кг
200-635	0.087

Магнитная тарелка

9TE11

- Фиксация на любой железной поверхности
- Ферромагнит с защитой из резино-пластика



Диаметр, мм	Вес, кг
150	0.433

Телескопический магнитный извлекатель

2128-26

- Мощность магнита до 1.6 кг



Длина, мм	Вес, кг
130-640	0.046

Заклепочники для потайных заклепок

79711

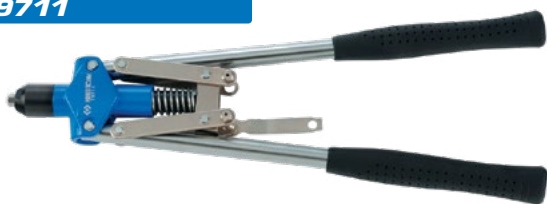

Конструкция	Длина, мм	Вес, кг		
Двуручная	460 мм	1.488		
Заклепки, Ø мм		Материал		
Ø3.2	Ø4.0	Ø4.8	Ø6.4	алюминий, медь, сталь

79721



Конструкция	Длина, мм	Вес, кг		
«Гармошка»	315–870	2.0		
Заклепки, Ø мм		Материал		
Ø3.2	Ø4.0	Ø4.8	Ø6.4	алюминий, медь, сталь

21-20-102



Конструкция	Длина, мм	Вес, кг		
Поворотная конструкция головки 90° и 180°	278 мм	0.875		
Заклепки, Ø мм		Материал		
Ø2.4	Ø3.2	Ø4.0	Ø4.8	алюминий

21-20-101



Конструкция	Длина, мм	Вес, кг		
Стандартная	260 мм	0.778		
Заклепки, Ø мм		Материал		
Ø2.4	Ø3.2	Ø4.0	Ø4.8	алюминий

21-20-07MR



121
предмет

Комплектация			
Заклепочник	21-20-101	260 мм	
Заклепки (по 20 шт.)	4×8 (черные), 4×8, 4×10 (черные), 4×10, 4.8×8, 4.8×10 мм		
Пластиковый кейс: 276×160×46 мм			

Заклепочники для резьбовых заклепок

79731



Конструкция	Длина, мм	Вес, кг		
Двуручная	472 мм	1.86		
Заклепки, Ø мм		Материал		
M5×0.8	M6×1.0	M8×1.25	M10×1.5	алюминий, медь, сталь

21-30-09MR



85
предметов

Комплектация		
Заклепочник для резьбовых заклепок	21-30-101	265 мм
Заклепки (по 20 шт.): M4×0.7, M5×0.8, M6×1.0, M8×1.25 мм		
Пластиковый ложемент		

Пистолет клеевой газовой

6BJ21



- Пьезоподжиг
- Саморегулирующаяся система температуры в пределах
- Быстрый нагрев за 1 минуту
- Время непрерывной работы: 90 минут
- Материалы: ABS пластик, латунь, сталь, резина

Стержни	Рабочая температура	Газ	Ёмкость для газа	Вес, кг
11 мм	160-180°C	Бутан	6.8 мл	0.241

Пульверизатор технических жидкостей

9TBA600

- Двухпозиционная форсунка
- Толстостенный бак из литого алюминия
- Возможность работы в перевернутом положении
- Автомобильный ниппель для нагнетания давления
- Предохранительный клапан: 10 бар
- Максимально допустимое давление: 25 бар
- Материалы: алюминий, пластик, сталь



Объем бака, мл	Длина сопла, мм	Общая длина, мм	Вес, кг
600	100	280	0.33

Сверло для точечной сварки HSS-M35

7E51180-60



Диаметр, мм	Длина, мм	Вес, кг
8	60	0.032

Наборы метчиков и плашек

- Быстрорежущая сталь SK5 (JIS G4401, V8Г)

12916MQ1

16
предметов
0.78 кг



Комплектация	
Метчики	M3×0.5, M4×0.7, M5×0.8, M6×1.0, M8×1.25, M10×1.5, M12×1.75
Плашки Ø 25 мм	M3×0.5, M4×0.7, M5×0.8, M6×1.0, M8×1.25, M10×1.5, M12×1.75
Метчикодержатель Т-типа	M3-M12
Плашкодержатель	Ø 25 мм
Пластиковый (PE-HD) кейс: 240×175×50 мм	

12939MQ1

39
предметов
1.4 кг



Комплектация	
Метчики	M3×0.5, M3×0.6, M4×0.7, M4×0.75, M5×0.8, M5×0.9, M6×0.75, M6×1.0, M7×0.75, M7×1.0, M8×1.0, M8×1.25, M10×1.25, M10×1.5, M12×1.5, M12×1.75, 1/8NPT27
Плашки Ø 25 мм	M3×0.5, M3×0.6, M4×0.7, M4×0.75, M5×0.8, M5×0.9, M6×0.75, M6×1.0, M7×0.75, M7×1.0, M8×1.0, M8×1.25, M10×1.25, M10×1.5, M12×1.5, M12×1.75, 1/8NPT27
Метчикодержатель Т-типа	M3-M12
Метчикодержатель цанговый	M3-M6
Плашкодержатель	Ø 25 мм
Отвертка	3.0 x 45 мм
Резьбомер верный	0.5, 0.6, 0.7, 0.75, 0.8, 0.9, 1.0, 1.25, 1.5, 1.75, 27 NPT, 28 NPT
Пластиковый (PE-HD) кейс: 300×230×50 мм	

Держатели метчиков

- Для выполнения работ резьбонарезными и другими инструментами подобного назначения: метчиками, экстракторами, сверлами с применением принадлежностей



3912

№	Посадочный квадрат	Размеры метчиков	Габаритный диаметр, мм	Вес, кг
39123010M	3/8"	M2-M8	34.5	0.221
39123012M	3/8"	M5-M16	34.5	0.221
39124012M	1/2"	M8-M20	38.5	0.259

12939MQ-A02



Посадочный квадрат	Размеры метчиков	Длина, мм	Вес, кг
2,5-8 мм	M3-M12	196	0.128

Набор метчиков и сверл

11328SQ

- Нарезка внутренней метрической резьбы с нормальным шагом.
- Материалы: быстрорежущая сталь HSS (сверла), вольфрамовая сталь GCr15 (метчики)
- Метчики (по 3 шт.): №1 предназначен для нарезания черновой резьбы, №2 для ее углубления, №3 для доведения до конечного/чистового вида

28
предметов
1.05 кг



Комплектация	
Сверла	2.5×57, 3.3×65, 4.2×75, 5×86, 6.8×110, 8.5×118, 10.2×132 мм
Метчики	M3×0.5, M4×0.7, M5×0.8, M6×1.0, M8×1.25, M10×1.5, M12×1.75
Металлический кейс: 200×115×58 мм	

Наборы сверл по металлу

11325SQ

- Угол заточки: 120°
- Хвостовик: цилиндрический
- Материалы: быстрорежущая сталь HSS (сверла), сталь (кейс)

25
предметов



Комплектация	
Сверла	1, 1.5, 2, 2.5, 3, 3.5, 4, 4.5, 5, 5.5, 6, 6.5, 7, 7.5, 8, 8.5, 9, 9.5, 10, 10.5, 11, 11.5, 12, 12.5, 13 мм
Металлический кейс: 200×115×58 мм	

11101SQ

- Угол заточки: 120°
- Хвостовик: HEX 1/4" для шурупверта
- Материалы: быстрорежущая сталь HSS, нитрид титановое напыление (сверла)

10
предметов
0.214 кг



Комплектация	
Сверла	1.5, 2, 2.5, 3, 3.2, 3.5, 4, 4.5, 4.8, 5 мм
Пластиковый (PP) кейс: 90×118×16 мм	

Развертка коническая, ручная

7E61001



Рабочий диапазон	Длина рабочей части, мм	Вес, кг
1/8" – 3/8"	80	0.070

Наборы экстракторов и сверл

11310SQ

- Материалы: быстрорежущая сталь HSS (сверла), углеродистая сталь GCr15 (экстракторы), сталь

10 предметов
0.400 кг



Комплектация	
Сверла	2,5, 3, 4,5, 6, 8 мм
Экстракторы	M3-M6, M6-M8, M8-M11, M11-M14, M14-M18
Металлический кейс: 150×115×24 мм	

11406SQ

- Двухсторонний профиль сверло-экстрактор
- Материалы: быстрорежущая сталь HSS
- Хвостовик HEX 1/4" (#0-#3), HEX 9 мм (#4)
- Общая длина 51.8 мм

6 предметов
0.082 кг



Сверло Ø, мм × экстрактор	
Сверла	2.5×M2-M3, 3.0×M3-M5, 3.5×M4-M8 (2 шт.), 4.0×M5-M10, 6.0×M6-M12
Пластиковый кейс: 77×69 мм	

Наборы для извлечения поврежденного крепежа

- Назначение: аккуратное извлечение обломанных шпилек и болтов без повреждения конструкции основы
- Центрирующие муфты для точной установки сверла
- Материалы: быстрорежущая сталь HSS

11225SQ

25 предметов
0.79 кг

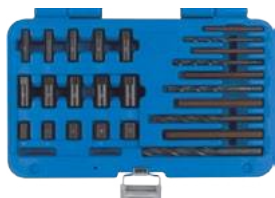

Комплектация	
Сверла	4, 5, 6, 7,5, 8,5 мм
Экстракторы	M5-6, M6-8, M8-10, M10-12, M12-14
Муфты экстракторов	5 шт.
Центрирующие муфты	10 шт.
Пластиковый кейс: 260×175×60 мм	

11225SQE

25 предметов
0.79 кг

№7
280×187 мм



Комплектация:	Кол-во
Сверла	4, 5, 6, 7,5, 8,5 мм
Экстракторы	M5-6, M6-8, M8-10, M10-12, M12-14
Муфты экстракторов	5 шт.
Центрирующие муфты	10 шт.
Пластиковый кейс (арт. 820001): 294×231×66 мм	

Экстракторы

- Быстро и легко удаляет сломанный винт, болт или шпильку

2127A



№	Размер	Вес, кг
2127A-06M	M3-M6	0.051
2127A-08M	M6-M8	0.058
2127A-11M	M8-M11	0.066
2127A-14M	M11-M14	0.073
2127A-18M	M14-M18	0.081
2127A-24M	M18-M24	0.091
2127A-33M	M24-M33	0.106
2127A-50M	M33-M50	0.112

11205SQ

5 предметов
0.125 кг



№	Размер, мм
2127A	M3-M6, M6-M8, M8-M11, M11-M14, M14-M18

11208SQ

8 предметов
0.829 кг



№	Размер, мм
2127A	M3-M6, M6-M8, M8-M11, M11-M14, M14-M18, M18-M24, M24-M33, M33-M50

Метчик для восстановления свечной резьбы M14×1.25 мм

11305SQ

- Футорки алюминиевые: 9,5, 11, 13, 19 мм



Набор для восстановления резьбы

11311MQ

119 предметов
2.78 кг



Наименование	Размер, мм
Сверло	5,2, 6,3, 8,3, 10,4
Метчики	M5×0,8, M6×1,0, M8×1,25, M10×1,5
Инструмент для ввинчивания футорки	M5×0,8, M6×1,0, M8×1,25, M10×1,5
Пружины-футорки (по 25 шт.),	M5×0,8×1,5, M6×1,0×1,5, M8×1,25×1,5, M10×1,5×1,5
Инструмент для обламывания хвостика футорки	M5×0,8, M6×1,0, M8×1,25, M10×1,5
Вороток Т-типа 3/8"	(арт.: 3571-08)
Трещотка флажковая 3/8"	(арт.: 3760-05G)
Держатель метчиков 3/8"	(арт.: 39123012M)
Металлический кейс: 350×216×40 мм	

Шпильковерты роликовые

9TD401 1/2"



№	Размер шпильки	D1, мм	D2, мм	L, мм	Вес, кг
9TD401-06M	M6	24.5	21	60	0.150
9TD401-08M	M8	24.5	21	60	0.150
9TD401-10M	M10	27.5	21	69.5	0.190
9TD401-12M	M12	27.5	21	69.5	0.190

9TD014MR 1/2"



4 предмета
1.1 кг

№	Размер шпильки
9TD40	M6, M8, M10, M12

Пластиковый кейс: 210×111×49 мм

Шпильковерты роликовые для шуруповерта

75A1 1/4"



№	Размер шпильки	D1, мм	L, мм	Рабочая глубина, мм	Вес, кг
75A105M	M5	22	66	19	0.060
75A106M	M6	24	66	19	0.075
75A108M	M8	24	66	20	0.074
75A110M	M10	28	66	20	0.099
75A112M	M12	28	66	20	0.098
75A114M	M14	32	66	20	0.126
75A116M	M16	32	66	20	0.125

Шпильковерт эксцентриковый

9TD404-0619M 1/2"

- Предназначен для монтажа и демонтажа шпилек
- Шпилька зажимается в отверстии шпильковерта эксцентриком с насечкой



Посад. размер	Размер шпилек, мм	Вес, кг
1/2"	6-19	0.64

Отвертки ударные с принадлежностями

- Механизм работы: при ударе о затылочную часть корпуса-рукоятки, сердечник совершает поступательное движение, одновременно делая поворот на несколько градусов, затем возвращается в исходное положение при помощи мощной пружины внутри корпуса

4108FR 1/2"

8 предметов
1.04 кг



Комплектация			
Отвертка ударная	4112	145 мм	
Держатель вставок (бит) 1/2" ► HEX 5/16"	414810S	40 мм	
⊕ Вставки (биты) PHILLIPS 5/16"	1880P	PH2, PH3	
⊕ Вставки (биты) PHILLIPS 5/16"	1836P	PH2, PH3	
⊖ Вставки (биты) SLOTTED 5/16"	1836S	9, 11 мм	

Металлический кейс: 200×71×51 мм

4112FR 1/2"

6 предметов
1.0 кг



Комплектация			
Отвертка ударная	4112	145 мм	
Держатель вставок (бит) 1/2" ► HEX 5/16"	414810S	40 мм	
⊕ Вставки (биты) PHILLIPS 5/16"	1836P	PH2, PH3	
⊖ Вставки (биты) SLOTTED 5/16"	1836S	9, 11 мм	

Металлический кейс: 200×71×51 мм

4111FR 1/2"

6 предметов
1.0 кг



Комплектация			
Отвертка ударная	4112	145 мм	
Держатель вставок (бит) 1/2" ► HEX 5/16"	414810S	40 мм	
⊕ Вставки (биты) PHILLIPS 5/16"	1880P	PH2, PH3	
⊖ Вставки (биты) SLOTTED 5/16"	1880S	8, 10 мм	

Металлический кейс: 200×71×51 мм

4505MR 1/2"

10 предметов
1.6 кг



Комплектация			
Отвертка ударная	4112	145 мм	
○ Короткие торцевые головки 1/2" 6-гранные	4335M	8, 10, 12, 14 мм	
Держатель вставок (бит) 1/2" ► HEX 5/16"	414810S	40 мм	
⊕ Вставки (биты) PHILLIPS 5/16"	1836P	PH2, PH3	
⊖ Вставки (биты) SLOTTED 5/16"	1836S	9, 11 мм	

Металлический кейс: 246×103×38 мм

4116FR01 3/4"

- Переходник 3/4" ► 1/2" (6814)
- Максимальный момент – 512 Нм (при использовании переходника)
- Вес: 1.27 кг



Головки для поврежденного крепежа

- Демонтаж гаек или болтов, грани которых сильно повреждены или проржавели, а стандартный инструмент проворачивается
- Материал: легированная сталь с добавлением молибдена

9TD403

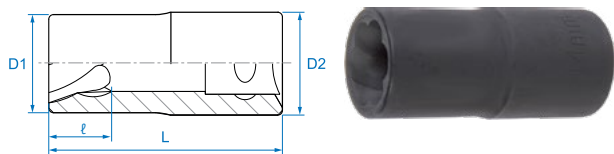

№	Размер, мм	D1, мм	D2, мм	l, мм	L, мм	Вес, кг
9TD403-10M	10	16	22	8	50	0.076
9TD403-12M	12	18	22	11	50	0.077
9TD403-13M	13	20	22	11	50	0.084
9TD403-14M	14	21	22	11	50	0.085
9TD403-17M	17	24.5	25	15	50	0.117
9TD403-19M	19	27	27	15	50	0.135
9TD403-21M	21	29.4	27	16	50	0.138
9TD403-22M	22	30.5	27	17	50	0.140
9TD403-24M	24	33	27	17	50	0.136
9TD403-27M	27	36	27	18	50	0.140

9TD035MR

5 предметов
0.52 кг



Наименование	№	Размер, мм
Головки для поврежденного крепежа	9TD403	12, 13, 14, 17, 19

9TD164MR

4 предмета
1.4 кг

№11
187×140 мм



Комплектация		
Головки для поврежденного крепежа 1/2", длина 146 мм	9TD406M	17, 19, 21 мм
Выколотка	7641206P	150 мм

Пластиковый (ABS) кейс (арт. 820005): 199×171×50 мм

9TD165MR

5 предметов
1.74 кг

№11
187×140 мм



Комплектация		
Головки для поврежденного крепежа 1/2", длина 146 мм	9TD406M	17, 19, 21, 22 мм
Выколотка	7641206P	150 мм

Пластиковый (ABS) кейс (арт. 820005): 199×171×50 мм

Гайколомы (гайкоколы, гайкорезы)

- Демонтаж гаек или болтов с поврежденными гранями

9TD6



№	Размер гаек, мм	Размер под ключ, мм
9TD601	9-12	12
9TD602	12-16	14
9TD603	16-22	19
9TD604	22-27	21

9TD062

2 предмета
0.61 кг



№	Размер гаек, мм
9TD6	12-16, 16-22

Пластиковый блистер

9TD064

4 предмета
1.9 кг



№	Размер гаек, мм
9TD6	9-12, 12-16, 16-22, 22-27

Пластиковый кейс: 260×175×60 мм

Щетка металлическая

9CZ201

- Зачистка металлических и других твердых поверхностей от загрязнений, старой краски, ржавчины и т.д.



Длина рабочей части с щетиной, мм	Общая длина, мм	Вес, кг
130	260	0.140

Дырокол револьверный

74A00

- 6-позиционная головка револьверного типа
- Система сбора отходов, клавиша блокировки
- Материалы: сталь (корпус), PP+TPR (рукоять), пластик



Размеры пробивных отверстий, мм	Длина, мм	Вес, кг
Ø 2, 2.5, 3, 3.5, 4, 4.5	228	0.366

Наборы инструментов для ремонта велосипедов

20A16MR

16-в-1
0.27 кг



Содержание		
●	Шестигранные ключи	H2, H2.5, H3, H4, H5, H6
○	Головки торцевые 1/4"	8, 9, 10 мм
	Вороток-держатель головок	-
⊕	Отвертка PHILLIPS	PH2
⊖	Отвертка SLOTTED	5.0 мм
	Рожковые ключи	8, 10, 15 мм
	Спецключ для велосипедных спиц	

20A17MR

20-в-1
0.28 кг



Содержание		
⊕	Отвертка PHILLIPS	PH2
⊖	Отвертка SLOTTED	5.0 мм
●	Шестигранные ключи	H2, H2.5, H3, H4, H5, H6
●	Накидные ключи	9, 10, 12, 13, 15 мм
○	Ключ с торцевой головкой	8 мм
	Выжимка цепи	
	Спецключ для велосипедных спиц	14GE, 15GE, 0.136"
	Рычаг для демонтажа шины	2 шт.

Рулетки измерительные

- Ударопрочный корпус из пластика ABS+TPPE
- Фиксаторы: ползунковый, кнопочный
- Магнитный крюк, клипса для поясного ремня

79094



№	Длина полотна, мм	Ширина полотна, мм	Вес, кг
79094-03M	3000	16	0.137
79094-05C1	5000	25	0.280
79094-05M	5000	19	0.227
79094-08M	8000	25	0.365

79095



№	Длина полотна, мм	Ширина полотна, мм	Вес, кг
79095-05M	5000	16	0.180

Наборы щупов для проверки зазоров

77340-20

- Лезвия из нержавеющей стали (20 шт.)
- Габаритные размеры набора: 10×100 мм



Размер, мм	Вес, кг
0.05, 0.10, 0.15, 0.20, 0.25, 0.30, 0.35, 0.40, 0.45, 0.50, 0.55, 0.60, 0.65, 0.70, 0.75, 0.80, 0.85, 0.90, 0.95, 1.00	0.105

77335-25

- Лезвия из нержавеющей стали (25 шт.)
- Габаритные размеры набора: 13×85 мм



Размер, мм	Вес, кг
0.04, 0.05, 0.06, 0.07, 0.08, 0.09, 0.10, 0.15, 0.20, 0.25, 0.30, 0.35, 0.40, 0.45, 0.50, 0.55, 0.60, 0.65, 0.70, 0.75, 0.80, 0.85, 0.90, 0.95, 1.00	0.110

Угломеры

- Применяется с динамометрическим ключом в случае необходимости затяжки крепежа с определенным моментом и углом
- Угол поворота: 360 градусов



34440 1/2"

№	Фиксатор	Цена деления	Вес, кг
34440	Механический	2	0.190
34440A	Магнитный	2	0.256

34660 3/4"

№	Фиксатор	Цена деления	Вес, кг
34660	Механический	5	0.623
34660A	Магнитный	5	0.720

Линейки металлические

79063

- Четкая и легко читаемая шкала
- Легированная сталь с добавлением хрома

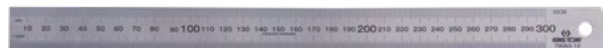

№	Диапазон измерений, мм / дюйм	Габариты, мм	Вес, кг
79063-12	0-300 / 0-12	23,7×1,0×300	0.065
79063-20	0-500 / 0-20	28,5×1,2×500	0.145
79063-40	0-1000 / 0-40	35,0×1,2×1000	0.36

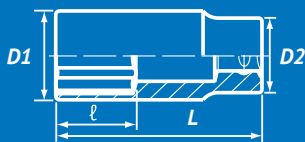

СПЕЦИАЛЬНЫЙ ИНСТРУМЕНТ

Головки для болтов ГБЦ и корпуса маховика

- Для а/м NISSAN

9AW4901 1/2"

Размер, мм	D1, мм	l, мм	L, мм	Вес, кг
RIBE M12S	22	14	38	0.072



Головка для клапана дизельных форсунок

- Для грузовых а/м MAN 422/403, Mercedes-Benz Truck и Scania
- Материалы: инструментальная сталь, оксидированное покрытие

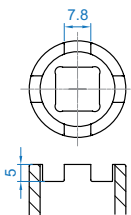

9AN43 1/2"

Внутр. Ø, мм	D1, мм	L, мм	Вес, кг
22	28.4	72	0.181



Головка для дизельных форсунок

- Материалы: инструментальная сталь, оксидированное покрытие

9AJ4227 1/2"

Размер, мм	D1, мм	D2, мм	L, мм	Вес, кг
27	36.6	32.2	85.7	0.276



Головки для датчика давления масла

- Материалы: инструментальная сталь, оксидированное покрытие

9AJ3127 3/8"

Размер, мм	D1, мм	L, мм	Вес, кг
27	33.8	74.3	0.270



9AJ4229 1/2"

Размер, мм	Размер прорези, мм	D1, мм	L, мм	Вес, кг
29	8.3	42	90	0.498



Масленка пластиковая

9TB225

Объем, мм	Вес, кг
225	0.102



Головки для кислородных датчиков

- Подходит для большинства а/м: Volkswagen, BMW, PSA, Mercedes-Benz, Ford и т.д.
- Материалы: инструментальная сталь

9AJ3122A 3/8"

Размер, мм	Размер прорези, мм	L, мм	Вылет, мм	Вес, кг
22	8	30	53	0.274



9AJ4122 1/2"

Размер, мм	Размер прорези, мм	L, мм	Вылет, мм	Вес, кг
22	11	49	28	0.220



9AJ3222 3/8"

Размер, мм	Размер прорези, мм	L, мм	Вес, кг
22	8	81	0.282



9AJ3322 3/8"

Размер, мм	Размер прорези, мм	L, мм	Вес, кг
22	20	90	0.286



Головки для регулировки натяжения приводного ремня двигателей

- Для а/м TOYOTA

9AW4911 1/2"

Размер, мм	D1, мм	l, мм	L, мм	Вес, кг
RIBE M10S	19	10	33.8	0.046



Головки для гаек продольных рычагов задней подвески

- 10-лучевая
- Для а/м HONDA CR-V

9BW4801 1/2"

Размер, мм	D1, мм	l, мм	L, мм	Вес, кг
20	25	15	38	0.088



Контейнер для сбора технических жидкостей

9TT31-20

- Объем: 20 л
- Диаметр: 600 мм
- Глубина: 155 мм



Монтировки

9BK41-53

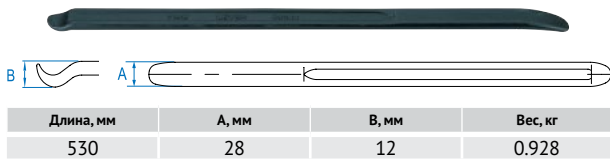

Длина, мм	А, мм	В, мм	Вес, кг
530	28	12	0.928

9BK43-65

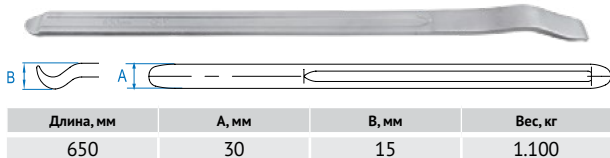

Длина, мм	А, мм	В, мм	Вес, кг
650	30	15	1.100

9BK41-73

- Материал: сталь Cr-V, оксидированное покрытие



Длина, мм	А, мм	В, мм	Вес, кг
730	22	64	1.7

9TK1

- Специальная форма и изгиб для более удобного приложения нагрузки
- Материал: сталь Cr-V, рукоять – PP+TPR



№	Длина, мм	Вес, кг
9TK112	312	0.286
9TK118	458	0.547
9TK124	608	0.677

9TK014



4 предмета
1.87 кг

Комплектация	
9TK1	204, 312, 458, 608 мм

Пластиковый (PVC) ложемент: 660×160 мм

Монтировки удлиненные



Длина, мм	Вес, кг
930	1.91



Длина, мм	Вес, кг
930	1.91

Монтировки L-типа

9TK3

- Специальная форма головы для труднодоступных мест
- Конический хвостовик для точного позиционирования



№	Длина, мм	А, мм	В, мм	Вес, кг
9TK306	151	29.0	10.0	0.075
9TK312	305	36.5	12.3	0.252
9TK316	405	45.6	14.5	0.501
9TK320	504	60.2	18.0	0.952

9TK034



4 предмета
1.73 кг

№	Длина, мм	Вес, кг
9TK306	151	0.075
9TK312	305	0.252
9TK316	405	0.501
9TK320	504	0.952

Пластиковый (PVC) ложемент: 568×130×25 мм

Пассатижи шиномонтажные

9BK11

- Для установки и удаления грузов при балансировке колес



Длина, мм	А, мм	В, мм	Вес, кг
250	22	86	0.420

Защитные накидки на крыло

9TP11

- Магнитное крепление
- Высококачественный материал и укрепленные края



Габариты, мм	Вес, кг
1050×650	0.649

9TP22

- Для закрепления на неметаллических деталях автомобиля по трем точкам верхней кромки закреплены вакуумные присоски (липучки)



Габариты, мм	Вес, кг
1050×650	0.65

Сиденье ремонтное

87C34-3B-B

- Конструкция из профилированной стали
- Подушка из поролона с ПВХ защитой
- Выдвижные ящики для хранения оснастки
- Три «подстаканника»
- Полочка для подручного инструмента и мелких деталей
- 4 поворотных колеса
- Общая максимальная нагрузка: 140 кг
- Нагрузка на выдвижной ящик: 7 кг



Размеры, мм		Вес, кг
Сиденье в сборе	400×385×380	8.8
Выдвижные ящики	274×148×35	
Диаметр «подстаканников»	70	

Лежаки подкатные, шестиколесные

87C23-B

- Два боковых кармана
- Мягкий подголовник
- Эргономичная конструкция



Грузоподъемность, кг	Материалы	Габариты, мм	Вес, кг
127	PE-HD пластик, полиуретан, винил, сталь, резина	1010×475×130	5

87C25-B

- Стальной каркас
- Мягкое основание
- Подъемный подголовник



Грузоподъемность, кг	Материалы	Габариты, мм	Вес, кг
136	Сталь, полиуретан, винил, резина	1020×425×110	7.4

Домкраты подкатные

9TYT132-03A-B

- Предохранительный клапан защищает от перегрузки
- Система BYPASS на случай превышения допустимой нагрузки на гидроцилиндр
- Технология двойного поршня QUICK RISE обеспечивает быстрый подвод пяты домкрата к точке упора
- Конструкция из профилированной стали



Грузоподъемность, кг	Мин. высота, мм	Макс. высота, мм	Вес, кг
3000	133	465	30.8

9TYT133-03A-B

- Супер низкий подхват
- Предохранительный клапан защищает от перегрузки
- Система BYPASS на случай превышения допустимой нагрузки на гидроцилиндр
- Технология двойного поршня QUICK RISE обеспечивает быстрый подвод пяты домкрата к точке упора
- Конструкция из профилированной стали



Грузоподъемность, кг	Мин. высота, мм	Макс. высота, мм	Вес, кг
3000	75	515	33.8

9TYT138-02A-BA

- Тип: компактный
- Конструкция из профилированной стали



Грузоподъемность, кг	Мин. высота, мм	Макс. высота, мм	Вес, кг
2000	135	380	11.7

Внимание!
Гидравлическая система домкрата заправлена маслом. Домкрат готов к использованию.

Фонари в форме ручки

79832

- Продольный поворотный механизм: 360°
- Крепления: клипса, магнит



Технические характеристики	
Световые элементы	1.5 Вт COB LED, 6500K
Яркость/режимы	230 люмен
Питание	AAA ×3
Материал корпуса	ABS-пластик
Габариты	160×30×20 мм
Вес	0.058 кг

79831

- Продольный поворотный механизм: 360°
- Крепления: клипса, магнит



Технические характеристики	
Световые элементы	1.5 Вт SMD LED, 6500K
Яркость/режимы	135 люмен
Питание	AAA ×3
Материал корпуса	ABS-пластик
Габариты	165×32×25 мм
Вес	0.058 кг

9TA281

- Клипса-держатель с магнитом
- Противоударное резиновое покрытие



Технические характеристики	
Световые элементы	1 + 1.5 Вт SMD LED
Яркость/режимы	80, 150 люмен
Зарядное устройство	5 В, 1000 мА, micro-USB
Питание	Li-ion: 3.7 В / 750 мАч
Материал корпуса	ABS-пластик
Класс защиты	IP20, IK07
Габариты	170×30×20 мм
Вес	0.058 кг

Фонарь шарнирный в форме ручки

9TA28

- Крепления: клипса, магнит
- Продольный поворотный механизм: 270°
- Магнитное поворотное основание на 180°



Технические характеристики	
Световые элементы	1.5 Вт COB LED + 1 Вт SMD LED, 7200 K
Яркость/режимы	140 люмен
Зарядное устройство	5 В, 1000 мА, micro-USB
Питание	Li-ion: 3.7 В / 800 мАч
Материал корпуса	ABS-пластик
Габариты	180×32×25 мм
Вес	0.160 кг

Фонари точечные карманные

79815

- Регулировка яркости, угла освещения
- Кнопка защищена от попадания воды и грязи



Технические характеристики	
Световые элементы	3 Вт SMD LED
Яркость/режимы	120 люмен, стробоскоп
Питание	AAA ×3
Материал корпуса	Алюминий
Габариты	128×36×36 мм
Вес	0.095 кг

79814

- Кнопка защищена от попадания воды и грязи



Технические характеристики	
Световые элементы	1 Вт SMD LED
Яркость/режимы	30 люмен, 7200 K
Питание	AA ×1
Материал корпуса	Алюминий
Габариты	98×25×25 мм
Вес	0.031 кг

Фонарь точечный

9TA71W



- Встроенный модуль беспроводной зарядки и магнит для установки на БЗУ (рекомендованное БЗУ 9TA92W)
- Функция памяти режима яркости
- Режим стробоскопа



Технические характеристики	
Световые элементы	10 Вт COB LED, 6500K
Яркость/режимы	5, 30, 400, 1000 люмен
Зарядное устройство	5 В, 1000 мА, USB Type-C
Питание	Li-ion: 3.7 В / 2600 мАч
Материал корпуса	ABS-пластик, алюминий
Класс защиты	IP68, IK07
Длина	168 мм
Вес	0.286 кг

Фонарь точечный телескопический

79833

- Телескопическая рукоятка: 170–560 мм
- Гибкая поворотная магнитная головка
- Магнит в торце рукоятки



Технические характеристики	
Световые элементы	3 LED
Питание	4×LR44
Материал корпуса	Алюминий, сталь, пластик
Габариты	170×22×22 мм
Вес	0.095 кг

Фонари налобные

9TA52A

- Датчик движения для включения жестами
- Эластичный противоскользящий ремень
- Поворотный шарнир: 60°



Технические характеристики	
Световые элементы	3 Вт COB LED, 6500K
Яркость/режимы	100, 280 люмен
Зарядное устройство	5 В, 1000 мА, micro-USB
Питание	Li-Pol: 3.7 В / 1500 мАч
Материал корпуса	ABS-пластик, PC+TPE
Класс защиты	IP65, IK07
Габариты	65×50×50 мм
Вес	0.110 кг

9TA53

- Датчик движения для включения жестами
- Эластичный противоскользящий ремень
- Поворотный шарнир: 60°
- Три световых элемента: точечный, прожектор, красный/стробоскоп



Технические характеристики	
Световые элементы	4 Вт COB LED, 6500K
Яркость/режимы	0.5–20, 20–200, 20–400 люмен
Питание	AAA ×3
Материал корпуса	ABS-пластик, PC+TPE
Класс защиты	IP65, IK07
Длина	68 мм
Вес	0.115 кг

Фонарь с гибким стержнем

9TA251A

- Крючок для подвеса
- Магнитное основание
- Плавный регулятор яркости
- Дополнительный элемент точечного света

Технические характеристики	
Световые элементы	5 Вт COB LED + 3 Вт SMD, 6500K
Яркость/режимы	120, 50–500 люмен
Зарядное устройство	5 В, 1000 мА, micro-USB
Питание	Li-ion: 3.7 В / 2600 мАч
Материал корпуса	PA, TPE
Класс защиты	IP54, IK07
Длина	475 мм (стержень – 200 мм)
Вес	0.567 кг



Фонарь складной

9TA268A

- Световые элементы с обеих сторон секции
- Дополнительный элемент точечного света
- Магнитное основание



Технические характеристики	
Световые элементы	8 Вт COB LED + 1 Вт SMD LED, 6500K
Яркость/режимы	120, 150–800, 120–400 люмен
Зарядное устройство	5 В, 1000 мА, USB Type-C
Питание	Li-Ion: 3.7 В / 2600 мАч
Материал корпуса	Алюминий, полиамид
Класс защиты	IP54, IK07
Длина	162 (305) мм
Вес	0.320 кг

Фонари шарнирные

9TA242A

- Магниты на корпусе для крепления на металлическую поверхность
- Поворотная база с магнитом в основании, два крючка для подвеса
- Дополнительный элемент точечного света



Технические характеристики	
Световые элементы	7 Вт COB LED + 4 Вт SMD, 6500K
Яркость/режимы	150, 200, 350, 700 люмен
Зарядное устройство	5 В, 1000 мА, USB Type-C
Питание	Li-Ion: 3.7 В / 2600 мАч
Материал корпуса	ABS-пластик, PC, TPE
Класс защиты:	IP65, IK07
Габариты в упаковке	255×70×40 мм
Вес	0.555 кг

9TA271

- Поворотная база с магнитом в основании, два крючка для подвеса
- Дополнительный элемент точечного света



Технические характеристики	
Световой поток	6 Вт COB LED + 1 Вт SMD LED, 7200 К
Яркость/режимы	120, 250, 600 люмен
Зарядное устройство	5 В, 1000 мА, USB Type-C
Питание	Li-Ion: 3.7 В / 2600 мАч
Материал корпуса	ABS-пластик, PC+TPE
Класс защиты	IP54, IK07
Длина	260 мм
Вес	0.186 кг

9TA261A

- Поворотный корпус 120° в пяти фиксированных положениях
- Обрезиненная рукоятка, магнитное основание
- Устойчивая платформа



Технические характеристики	
Световой поток	6 Вт COB LED + 1 Вт SMD LED, 6500 К
Яркость/режимы	120, 250, 600 люмен
Зарядное устройство	5 В, 1000 мА, micro-USB
Питание	Li-Ion: 3.7 В / 2600 мАч
Материал корпуса	ABS-пластик, алюминий
Класс защиты	IP54, IK07
Габариты	340×60×44.5 мм
Вес	0.300 кг

Фонарь-прожектор шарнирный

9TA44W



- Встроенный модуль беспроводной зарядки и магнит для установки на БЗУ (рекомендованное БЗУ 9TA92W)
- Поворотный магнитный кронштейн для крепления на металлическую поверхность



Технические характеристики	
Световые элементы	8 Вт COB LED + 3 Вт SMD LED, 6500K
Яркость/режимы	160, 250, 400, 800 люмен
Зарядное устройство	Li-Ion: 3,7 В / 2600 мАч
Питание	5 В, 1000 мА, USB Type-C
Материал корпуса	ABS-пластик, сталь
Класс защиты	IP65, IK07
Габариты в упаковке	97×83×39
Вес	0.309 кг

Фонарь шарнирный, двухсторонний

9TA267W



- Встроенный модуль беспроводной зарядки и магнит для установки на БЗУ (рекомендованное БЗУ 9TA92W)
- Световые элементы с обеих сторон секции
- Режим одновременной работы обоих элементов с максимальной яркостью
- Плавный регулятор яркости в одностороннем режиме
- Дополнительный элемент точечного света
- Поворотный магнитный шарнир
- Крюк для подвеса

Технические характеристики	
Световые элементы	10 Вт COB LED + 1Вт SMD LED, 6500K
Яркость/режимы	100, 250-500, 500+500 люмен
Зарядное устройство	5 В, 1000 мА, USB Type-C
Питание	Li-Ion: 3.7 В / 4500 мАч
Материал корпуса	ABS-пластик, алюминий, нейлон, PC+TPE
Класс защиты	IP65, IK07
Длина	400 мм
Вес	0.471 кг

Беспроводное зарядное устройство

9TA92WA



- Зарядка устройств, оснащенных беспроводным зарядным модулем
- Сверхсильные магниты: в основании – для крепления на металлическую поверхность; на рабочей поверхности – для установки устройств King Tony)
- Крепежные отверстия



Технические характеристики	
Подключение к сети	5 В, 1000 мА, USB Type-C
Материал корпуса	Пластик
Класс защиты	IP20, IK07
Длина	164 мм
Вес	0.303 кг

Фонари-прожекторы

9ТА48А

- Поворотный кронштейн для установки на горизонтальную поверхность, либо крепления на стене
- Специальная проушина для установки прожектора на штатив
- Возможность использования фонаря в качестве внешнего аккумулятора (Power Bank)



Технические характеристики:

Световые элементы	30 Вт SMD LED, 6500K
Яркость/режимы	300, 750, 1500, 2250, 3000 люмен
Зарядное устройство	5 В, 1000 мА, USB Type-C
Питание	Li-Ion: 7.4 В / 5200 мАч
Материал корпуса	Алюминий, нейлон, резина
Класс защиты	IP65, IK07
Размер	205×153×75 мм
Вес	0.960 кг

9ТА42А

- Тонкий корпус, удобная ручка на всю ширину корпуса
- Специальная проушина для установки прожектора на штатив
- Поворотный механизм корпуса 180° с фиксатором положения



Технические характеристики:

Световые элементы	30 Вт COB LED, 6000-7000 K
Яркость	3000 люмен
Питание	100-240 В, кабель 1.8 м
Материал корпуса	Алюминий
Класс защиты	IP54, IK07
Размер	238×270×46 мм
Вес	1.239 кг

Штатив для фонарей-прожекторов

87162

- Дополнительная горизонтальная планка позволяет устанавливать два прожектора

Высота, мм	Ø секций, мм	Вес, кг
700-1500	25 / 32 / 38 мм	0.65



Фонарь подкапотный

9ТА34А

- Телескопическая самозахватная газлифт штанга с доводчиком
- Поворотный корпус 360° в 12-ти фиксированных положениях
- Алюминиевый корпус с захватами из резинопластика

Технические характеристики

Световые элементы	20 Вт SMD LED, 6500K
Яркость/режимы	500, 1000 люмен
Зарядное устройство	5 В, 2000 мА, USB Type-C
Питание	Съемный аккумулятор типоразмера 21700, Li-Ion: 3.7 В / 4800 мАч
Материал корпуса	Алюминий, плексиглас, PA, TPE
Класс защиты	IP20, IK07
Размер	1170-1900 мм
Вес	1.7 кг



Держатель подкапотный для фонарей

87163

- Три выдвижные телескопические секции
- Два скользящих точечных оснований магнитной поворотной площадкой 360°
- Алюминиевый корпус с крючками и замками из PA пластика

Секции, мм	Вес, кг
850, 850-1450, 1450-2100	1.3

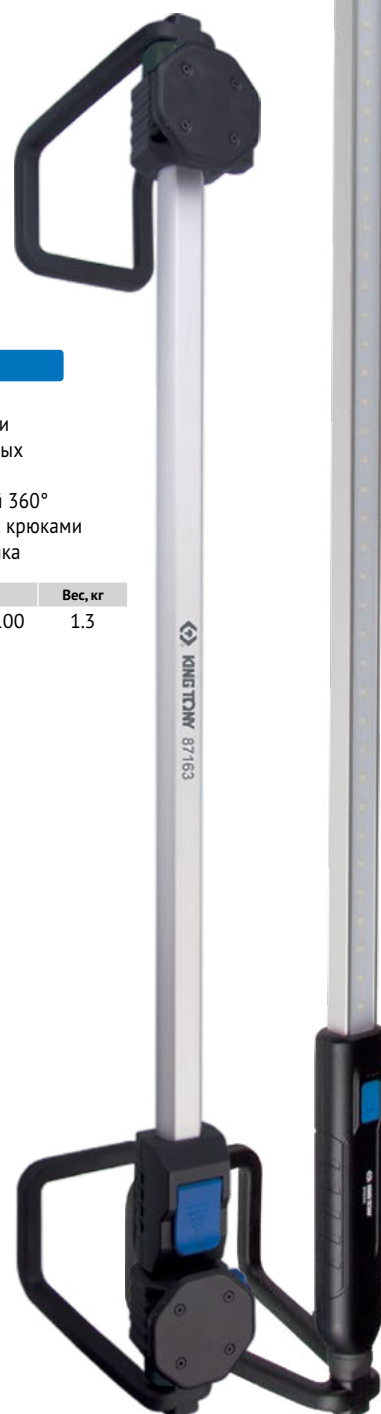

Клещи токоизмерительные, мультиметр цифровой

9DM2351

- Соответствует стандартам CE IEC 61010-1, IEC 61010-2-032
- Категория безопасности CAT III 600 В
- Разрядность шкалы: 1999 отсчетов
- Раскрыв клещей: 30 мм
- Питание: 2×AAA (в комплекте)

Спецификация	
Напряжение DC	200 мВ, 2, 20, 200, 600 В
Напряжение AC	2, 20, 200, 600 В
Ток DC	200, 600 А
Ток AC	200, 600 А
Сопrotивление	200 Ω, 2, 20, 200 кΩ, 2, 20 МΩ
LCD дисплей	3-1/2"
Габариты, мм	Вес, кг
189×71×37	0.354

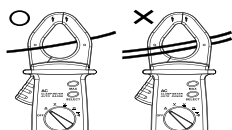

Тестеры для проверки напряжения, с питанием от бортовой сети

9DC23

- Питание от бортовой сети
- Два светодиода напряжения «+» и «-»



Длина, мм	Длина кабеля, мм	Диапазон измерений	Вес, кг
150	1100	3~48V	0.052

9DC22

- Бронзовый корпус
- Световая индикация
- Игла для замера напряжения сквозь изоляцию
- Защитный колпачок



Длина, мм	Длина кабеля, мм	Диапазон измерений	Вес, кг
107	1100	6~14 В	0.065

Мультиметр цифровой

9DM1361

- Соответствует стандартам EN 61010-1
- Категория безопасности CATII 600 В / CATIII 300 В
- Разрядность шкалы: 1999 отсчетов
- Проверка на обрыв
- Проверка диодов
- Тест транзисторов: HFE / NPN / PNP
- Питание: 2×AAA (в комплекте)

Спецификация	
Напряжение DC	200 мВ, 2, 20, 200, 600 В
Напряжение AC	2, 20, 200, 600 В
Ток DC	200, 2000 мкА, 20 мА, 2, 10 А
Ток AC	200, 2000 мкА, 20 мА, 2, 10 А
Сопrotивление	200 Ω, 2, 20, 200 кΩ, 2, 20 МΩ
LCD дисплей	3-1/2"
Габариты, мм	Вес, кг
138×70×32	0.085



Тестеры для проверки напряжения цифровые, с питанием от бортовой сети

9DC243

- Сертификат CE EN 61000-6-3 (2007), EN 61000-6-1 (2007)
- Газоразрядный индикатор
- Изолированная клемма-крокодил
- Удлинитель с зажимами 1 м

Спецификация	
Напряжение DC	12, 24, 48 В
Длина с кабелем, мм	Вес, кг
3000	0.277

9DC242

- Сертификат CE EN 61000-6-3 (2007), EN 61000-6-1 (2007)
- ЖК-дисплей: «+» (красная подсветка), «-» (зеленая подсветка)
- Изолированная клемма-крокодил

Спецификация	
Напряжение DC	6, 12, 24 В
Длина с кабелем, мм	Вес, кг
3000	0.225



Мультиметр цифровой карманный

9DM1381

- Соответствует стандартам EN 61010-1
- Категория безопасности CATII 600 В / CATIII 300 В
- Разрядность шкалы: 4300 отсчетов
- Проверка на обрыв
- Проверка диодов
- Питание: 2×LR44 (в комплекте)

Спецификация	
Напряжение DC	400 мВ, 4, 40, 400, 600 В
Напряжение AC	4, 40, 400, 600 В
Сопrotивление	400 Ω, 4, 40, 400 кΩ, 4, 40 МΩ
LCD дисплей	3-1/2"
Габариты, мм	Вес, кг
117×76×18	0.121



Тестер цифровой для проверки напряжения

6CB21

- Соответствует стандартам EN 61243-3, IEC 61243-3, EN 61010-1, IEC 61010-1
- Категория безопасности CAT III 690 В / CAT IV 600 В
- Проверка фазы
- Подсветка области измерений
- Питание: 2×AAA (в комплекте)
- Класс защиты IP64



Спецификация	
Напряжение DC	12, 24, 50, 120, 230, 400, 690 В
Напряжение AC	12, 24, 50, 120, 230, 400, 690 В
Проверка на обрыв	0-550 кΩ
Габариты, мм	Вес, кг
255×66×30	0.250

Тестер-отвертка для проверки напряжения, 100-250 В

6CB02

- Неоновая индикация



Габариты, мм	Вес, кг
3 мм	0.015
0.6 мм	
65.5 мм	
140 мм	

Тестер бесконтактный для проверки напряжения

6CB31

- Позволяет определить наличие напряжения контактным и бесконтактным методом.
- Индикация: зеленый – силовой кабель (прямой контакт); красный – прочие кабели и приборы (бесконтактное измерение)
- Питание: 2×AAA (в комплекте)
- Сертификация CE: EN 61000-6-3 / EN 61000-6-1 CAT III



Напряжение AC	Длина, мм	Вес, кг
80-1000 В	160	0.0072

Кримперы храповичные

- Храповичный (трещоточный) механизм для удобства работы
- Сменные модули для разного типа наконечников и клемм
- Изолированная рукоять

42107GX

- Быстрый и удобный механизм замены сменных губок



7 предметов
1.18 кг

Комплектация		
Кримпер храповичный		–
Модули сменные для опрессовки наконечников		
A	Для изолированных наконечников	0.5-1, 1.5-2.5, 4-6 мм ²
B	Для неизолир. наконечников	1.5, 2.5, 6, 10 мм ²
C	Для неизолир. замочных клемм	0.5-1, 1.5-2.5, 4-6 мм ²
D	Для втулочных наконечников	0.5, 0.75, 1, 1.5, 2.5, 4 мм ²
F	Для втулочных наконечников	6, 10, 16 мм ²
H	Для коннекторов D-SUB, V3.5	0.5, 2.5, 8-10 мм ²

Пластиковый кейс: 282×176×52 мм

67G0005

6 предметов
1.0 кг



Комплектация		
67G	Кримпер храповичный	222 мм
Модули сменные для опрессовки наконечников		
67GHP01	A	Для изолированных наконечников 0.5-1, 1.5-2.5, 4-6 мм ²
67GLP01	B	Для неизолир. наконечников 1.5, 2.5, 6, 10 мм ²
67GKP01	C	Для неизолир. замочных клемм 0.5-1, 1.5-2.5, 4-6 мм ²
67GNP01	D	Для втулочных наконечников 0.5, 0.75, 1, 1.5, 2.5, 4 мм ²
67GJP01	F	Для втулочных наконечников 6, 10, 16 мм ²

Пластиковый кейс: 240×170×50 мм

67GK-09

- В комплекте сменный модуль для неизолированных замочных клемм



Сменный модуль

Регулировка усилия сжатия

Длина, мм	Вес, кг
222	0.480

Сменные модули для кримпера 67G

67GHP01



67GLP01



67GKP01



67GNP01



67GJP01



Кримперы промышленные для обжима кабельных наконечников

6AC52-12

- Шарнирно-губцевая конструкция
- Реечный зубчатый механизм
- Обливные рукоятки



Длина, мм	Кабельные наконечники, мм ²	Вес, кг
300	1.5, 2.5, 6, 10, 16	0.520

6AC51-26

- Рычажная конструкция
- Регулировочный винт
- Изолированные рукоятки



Длина, мм	Кабельные наконечники, мм ²	Вес, кг
665	10, 16, 25, 35, 50, 70, 95, 120, 150	3.9

Кримпер модульный для шести/восьмижильных разъемов

67F1-08



Длина, мм	Вес, кг
230	0.370

Инструменты для заделки проводов

6АН



№	Тип	Длина, мм	Вес, кг
6АН11	110/88	170	140
6АН12	KRONE	170	140
6АН13	66	170	140
6АН14	66, 110/88	170	140

Кримперы многофункциональные

6720-10

Кусачки, макс. сечение резки: 6 мм² Болтрез: M2,6-5 Снятие изоляции: 0.75-6.0 мм²

Литые рукоятки: PP+TPR

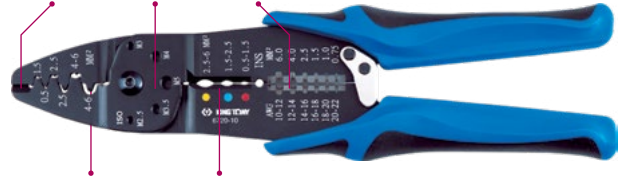

Опрессовка неизолированных клемм: 0.5-6 мм² Опрессовка изолированных клемм: 0.5-6 мм²

Длина, мм	Вес, кг
225	0.264

6732-09

Кусачки, макс. сечение резки: 6 мм² Болтрез: M2,6-5 Снятие изоляции: 1.5-6.0 мм²

Литые рукоятки: PP+TPR

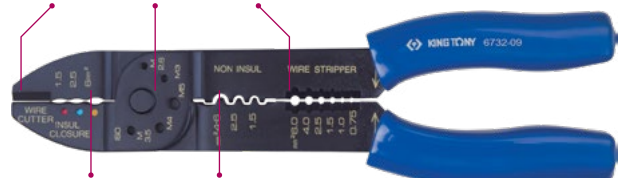

Опрессовка изолированных клемм: 1.5-6 мм² Опрессовка неизолированных клемм: 1.5-6 мм²

Длина, мм	Вес, кг
225	0.261

Стриппер многофункциональный

6762-08

- Материалы: корпус – конструкционная сталь; зачистные лезвия – инструментальная легированная сталь твердостью HRC55-60

Литые рукоятки: PVC



Снятие изоляции: 0.2-6 мм² Кусачки, макс. сечение резки: 6 мм² Опрессовка изолированных клемм: 0.5-6 мм²

Длина, мм	Вес, кг
200	0.271

Стриппер для ПВХ-кабеля и резины

67B3-55

- Быстрое и безопасное снятие оболочки ПВХ-кабеля и резины
- Регулируемая глубина резки



Снятие изоляции: Ø 6-45 мм

Длина, мм	Вес, кг
140	0.170

Стрипперы для снятия изоляции

6711-06

- Регулировочный винт: фиксация зачистных лезвий на необходимом диаметре (сечении)



6761-07

- Установка нужной длины снятия изоляции по шаблону
- Материалы: корпус – алюминий, сталь, пластик; лезвия – инструментальная сталь SK5



6742-06



Стриппер для зачистки и резки плоского кабеля

67A1-07

- Корпус из ABS-пластика



Стриппер для снятия изоляции с многожильного и плоского кабеля

6755-05

- Корпус из ABS-пластика
- Регулировочный винт



Стриппер для снятия изоляции с коаксиального кабеля

6756-05

- Корпус из ABS-пластика
- Двойное лезвие
- Регулировочный винт



Стрипперы для проводов и кабелей

6751-44

- Корпус из ABS-пластика



67B2-05

- Наличие линейки в миллиметрах и дюймах
- Клипса-держатель
- Корпус из ABS-пластика



Нож электрика со складным лезвием

7932-04

- Тип профиля клинка: Drop point
- На клинке выемка в виде полумесяца для зачистки проводов



Длина лезвия, мм	В закрытом виде, мм	В раскрытом виде, мм	Вес, кг
85	110	196	0.075

Нож электрика

7935-08

- Лезвия изготовлены из высокопрочной углеродистой стали 4034
- Эргономичная рукоять изготовлена из ударопрочного пластика
- Защитный чехол для лезвия может использоваться для облегчения зачистки проводов
- V-образная канавка может использоваться для позиционирования проводов и может предотвратить скольжение при очистке проводов



Общая длина, мм	Вес, кг
204	0.109

Ножницы электрика 5-в-1

- Лезвия изготовлены из высокопрочной углеродистой стали 4034
- Зазубренная кромка лезвия обеспечивает точный надрез
- Эргономичная рукоять изготовлена из ударопрочного пластика
- Для удобства хранения, защитный чехол имеет отверстие для подвешивания
- Обжим штыревой клеммы с изоляцией / неизолированной клеммой – 2.5 мм²

6AB14-06



Общая длина, мм	Длина режущей кромки, мм	Макс. ø кабеля, мм ²	Стриппер, мм ²	Вес, кг
161	24	50	1.5-2.5	0.231

6AB14-65



Общая длина, мм	Длина режущей кромки, мм	Макс. ø кабеля, мм ²	Стриппер, мм ²	Вес, кг
170	21	80	1.5-4	0.277

Наборы инструментов электрика

91333MQ



33
предмета
6.2 кг

Отвертки			
⊕	PHILLIPS	1421	PH1×80, PH2×100 мм
⊖	SLOTTED	1422	5×75, 5×100, 6.5×100, 6.5×150 мм
●	Наборы HEX L-типа с шаровым окончанием	20109MR 20129SR	H1.5, H2, H2.5, H3, H4, H5, H6, H8, H10 1/16", 3/32", 1/8", 5/32", 3/16", 1/4", 5/16", 3/8", 5/64"
Диэлектрический инструмент			
⊕	Отвертка PHILLIPS	1471	PH2×100 мм
⊖	Отвертка SLOTTED	1472	6.5×150 мм
	Пассатижи комбинированные	6116-07A	185 мм
	Бокорезы	6216-06A	167 мм
	Пассатижи тонконосые	6318-08A	210 мм
	Пассатижи для зачистки изоляции	6716-06A	160 мм
Вспомогательный инструмент			
	Ключ разводной	3611-08R	0-25 мм, 200 мм
	Рулетка 19 мм	79093-05C	5 м
	Нож со сменными лезвиями 18 мм	7971-07	165 мм

Сумка из нейлона 1200D для инструментов (87711C): 550×285×370 мм

91038MY01



38
предметов
3.13 кг

Отвертки			
⊕	PHILLIPS	1421	PH0×60, PH1×80, PH2×100 мм
⊖	SLOTTED	1422	3×75, 5×75, 6.5×100 мм
●	Набор HEX L-типа	ST20219MY1	H1.5, H2, H2.5, H3, H4, H5, H6, H8, H10
Шарнирно-губцевый инструмент			
	Бокорезы	6207-05	118 мм
	Пассатижи удлиненные	6377-55	138 мм
	Пассатижи тонконосые	6313-06	160 мм
	Ножницы электрика	6AB12-55	145 мм
	Кримпер многофункциональный	6732-09	225 мм
Паяльные принадлежности			
	Паяльник ручной	6BC24A	40 Вт, 220 В
	Припой	6BF11-17	свинец 40%, олово 60%, Ø1 мм
	Оловоотсос	6BD11	195 мм
	Пинцет прецизионный	6AF11-125	125 мм
	Подставка для паяльника	6BC200	200×87×115 мм
	Вспомогательные принадлежности для пайки	6BE1	175, 180 мм
Вспомогательный инструмент			
	Нож со сменными лезвиями	7976-65	165 мм
	Мультиметр цифровой	9DM1361	138×70×32 мм
	Набор надфилей	1036ZQ	6 предметов, 160 мм
	Пластиковый органайзер	87137	180×39×96 мм
	Изолянт синяя	6AG11-20	18 мм

Сумка из полиэстера 600D для инструментов (87721B): 360×200×250 мм

Газовая горелка/паяльник

6BC3007

- Рабочая температура пайки: 400°C~450°C
- Температура горелки: 1300°C
- Время работы до полного расхода газа: 90 мин
- Время прогрева до рабочей температуры: 45 сек
- Емкость для газа: 20 мл
- Пьезоподжиг
- Регулировка пламени
- Газ: бутан



8 предметов
0,45 кг

Комплектация		
Горелка газовая/паяльник (эквивалент 30–150 Вт)	6BC372	257 мм
Насадка коническая	6BC372-1	22,5 мм
Насадка тонкая	6BC372-2	2,5×30 мм
Насадка 2-сторонний скос	6BC372-3	3,5×22 мм
Насадка 1-сторонний скос	6BC372-4	4,5×22 мм
Насадка рефлектор	6BC372-5	37,5×28 мм
Припой в пластиковой колбе	6BF21-17	олово 99,3%, медь 0,7%, Ø1 мм
Вспененный канифоль в металлической чаше		Ø40 × 15 мм
Защитный пластиковый кожух		95 мм
<i>Пластиковый кейс: 280×140×40 мм</i>		

Паяльники

6BC



№	Материал ручки	Вт, В	Вес, кг
6BC23A	Пластик	30 Вт, 220 В	0.160
6BC24A	Пластик	40 Вт, 220 В	0.125
6BC26A	Пластик	60 Вт, 220 В	0.166



№	Материал ручки	Вт, В	Вес, кг
6BC210A	Дерево	100 Вт, 220 В	0.210

Жала для паяльника сменные

6BC



№	Вт	Ø, мм	Вес, кг
6BC23-1	30 / 40	4	0.013
6BC26-1	60	6	0.016
6BC26-3	60	6	0.016

Припой в пластиковой колбе

6BF11-17



Вес, кг
0,017

- Свинец 40%,
- Олово 60%, Ø1 мм

Подставки для паяльника

6BC100

- Тип: мини
- Материал: бакелит



Вес, кг
0,012

6BC200

- Разборная конструкция
- Губка для чистки жала в комплекте
- Подходит для большинства паяльников

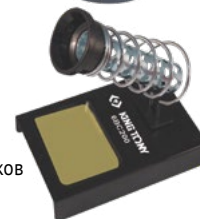

Вес, кг
0,187

Приспособление для удаления припоя (оловоотсос)

6BD



№	Материалы	Длина	Вес
6BD11	ABS корпус, тефлоновая насадка	195 мм	0.042 кг
6BD22	Алюминиевый корпус, тефлоновая насадка	197 мм	0.085 кг

Вспомогательные принадлежности для пайки

6BE11-07



Тип	Длина, мм	Вес, кг
Кисть и скребок для удаления остатков флюса и излишков припоя	175	0.015

6BE12-07



Тип	Длина, мм	Вес, кг
Шило изогнутое и скребок для удаления остатков флюса и излишков припоя	175	0.015

6BE16-07



Тип	Длина, мм	Вес, кг
Шило и щелевой зонд для контактных плат	180	0.015

Пинцеты прецизионные

6AF11-125



Длина, мм
124

Вес, кг
0,016

6AF21-165



Длина, мм
165

Вес, кг
0,026

Тележки инструментальные

87434-7B

Конструкция:

- Сварная неразборная, с дополнительными рёбрами жёсткости
- Порошковая покраска
- Столешница с защитным ковриком из вспененного полиуретана
- Навесной карман 460×100×50 мм для подручного инструмента и мелких деталей
- Допустимая общая нагрузка 360 кг

Выдвижные ящики:

- Направляющие на подшипниках, съёмные
- Функция центрального замка
- Защитные коврики в каждом ящике
- Допустимая нагрузка на ящик 30 кг

Колеса:

- Конструкция из профилированной стали
- Поворотная пара с основанием на подшипниках и функцией блокировки
- Протектор 125×50 мм из термопластичной резины (TPR)

Вес: 64 кг



Серия с откидным фронтальным отсеком* 5 выдвижных ящиков

87432-5B

Конструкция:

- Сварная неразборная, с дополнительными рёбрами жёсткости
- Порошковая покраска
- Столешница с защитным ковриком из вспененного полиуретана
- Навесной карман 460×100×50 мм для подручного инструмента и мелких деталей
- Откидной фронтальный отсек
- Допустимая общая нагрузка 360 кг

Выдвижные ящики:

- Направляющие на подшипниках, съёмные
- Функция центрального замка
- Защитные коврики в каждом ящике
- Допустимая нагрузка на ящик 30 кг

Колёса:

- Конструкция из профилированной стали
- Поворотная пара с основанием на подшипниках и функцией блокировки
- Протектор 125×50 мм из термопластичной резины (TPR)

Вес: 56 кг



*Откидной фронтальный отсек предназначен для хранения габаритного инструмента, приспособлений и прочей оснастки. Отсек имеет размеры 603×404×234 мм и отдельный замок для защиты от несанкционированного доступа.

Размеры, мм	
Тележка	670×460×980
Выдвижные ящики 1–5	576×380×75
Выдвижные ящики 6–7	576×380×154

Размеры, мм	
Тележка в сборе	670×460×960
Выдвижные ящики 1–4	576×380×75
Выдвижные ящики 5	576×380×154

Серия с боковым отсеком* 7 выдвижных ящиков

87G35-7B-KB

Конструкция:

- Сварная разборная, с дополнительными рёбрами жёсткости
- Порошковая покраска
- Многофункциональный верхний органайзер
- Рукоять для управления тележкой при перемещении
- Дополнительный боковой отсек
- Допустимая общая нагрузка 400 кг

Выдвижные ящики:

- Направляющие на подшипниках, съёмные
- Функция центрального замка
- Защитные коврики в каждом ящике
- Допустимая нагрузка на ящик 35 кг

Колёса:

- Конструкция из профилированной стали
- Поворотная пара с основанием на подшипниках и функцией блокировки
- Протектор 125×50 мм из термопластичной резины (TPR)

Вес: 58 кг



*Тележка оснащена боковым отсеком для хранения дополнительной оснастки, в том числе с возможностью размещения её на внутренней перфорации дверцы. Отсек имеет отдельный замок для защиты от несанкционированного доступа.

Размеры, мм	
Тележка в сборе	752×538×982
Выдвижные ящики 1–5	570×380×55
Выдвижные ящики 6–7	570×380×135

Серия с модульной компоновкой* 7 выдвижных ящиков

87G31-7B-BK

Конструкция:

- Сварная разборная, с дополнительными рёбрами жёсткости
- Порошковая покраска
- Защитные бамперы из ABS пластика
- Дополнительный боковой карман и откидная полка
- Рукоять для управления тележкой при перемещении
- Допустимая общая нагрузка 350 кг

Выдвижные ящики:

- Направляющие на подшипниках, съёмные
- Автоматический доводчик
- Функция центрального замка
- Защитные коврики в каждом ящике
- Допустимая нагрузка на ящик 35 кг

Колёса:

- Конструкция из профилированной стали
- Поворотная пара с основанием на подшипниках и функцией блокировки
- Протектор 125×50 мм из термопластичной резины (TPR)

Вес: 75 кг



*Модульная компоновка позволяет значительно увеличить систему хранения, разместив на тележке инструментальный ящик 87G11-4B-BK, при этом нет необходимости использовать специальный крепёж для его фиксации.

Размеры, мм	
Тележка в сборе	824×470×1062
Выдвижные ящики 1-5	575×410×70
Выдвижной ящик 6	575×410×110
Выдвижной ящик 7	575×410×140

Серия SQUAD с системой RFS* 7 выдвигаемых ящиков

87SQ31-7B-BK

Конструкция:

- Сварная неразборная, с дополнительными рёбрами жёсткости
- Порошковая покраска
- Защитные бамперы из ABS пластика
- Боковая перфорация для оснастки
- Глубокая столешница 477×433 мм с органайзером
- Рукоять для управления тележкой при перемещении
- Допустимая общая нагрузка 500 кг

Выдвигаемые ящики:

- Направляющие на подшипниках, съёмные
- Автоматический доводчик
- Функция центрального замка
- Защитные коврики в каждом ящике
- Допустимая нагрузка на малый ящик 30 кг
- Допустимая нагрузка на большой ящик 35 кг

Колёса:

- Конструкция из профилированной стали
- Поворотная пара с основанием на подшипниках и функцией блокировки
- Протектор 125×50 мм из термопластичной резины (TPR)

Вес: 68 кг



*Система RFS блокирует открытие двух и более ящиков одновременно, защищая тележку от опрокидывания. При необходимости эту функцию можно отключить.

Размеры, мм	
Тележка в сборе	710×473×1045
Выдвигаемые ящики 1–5	570×380×70
Выдвигаемые ящики 6–7	570×380×150

Серия SQUAD с системой RFS* 7 выдвигаемых ящиков

87SQ33-7B-BK

Конструкция:

- Сварная неразборная, с дополнительными рёбрами жёсткости
- Порошковая покраска
- Защитные бамперы из ABS пластика
- Боковая перфорация для оснастки
- Глубокая столешница 760×433 мм с органайзером
- Рукоять для управления тележкой при перемещении
- Допустимая общая нагрузка 500 кг

Выдвигаемые ящики:

- Направляющие на подшипниках, съёмные
- Автоматический доводчик
- Функция центрального замка
- Защитные коврики в каждом ящике
- Допустимая нагрузка на малый ящик 30 кг
- Допустимая нагрузка на большой ящик 35 кг

Колёса:

- Конструкция из профилированной стали
- Поворотная пара с основанием на подшипниках и функцией блокировки
- Протектор 125×50 мм из термопластичной резины (TPR)

Вес: 86 кг



*Система RFS блокирует открытие двух и более ящиков одновременно, защищая тележку от опрокидывания. При необходимости эту функцию можно отключить.

Размеры, мм	
Тележка в сборе	1045×473×1045
Выдвигаемые ящики 1–5	850×380×70
Выдвигаемые ящики 6–7	850×380×150

Ящики инструментальные

87401-3

- 3 полки
- Направляющие полок с развернутым подшипником
- Ударо-, масло-, влагостойкое порошковое покрытие
- Габариты: 535×220×290 мм
- Вес: 10.2 кг



Габариты полок, мм

505×195×52

87421-3B

- 3 полки
- Центральный замок
- Ударо-, масло-, влагостойкое порошковое покрытие
- Габариты: 660×307×251 мм
- Вес: 13.0 кг



Габариты полок, мм

569×275×50

569×275×75

87411-6B

- 6 полок
- Ударопрочное порошковое покрытие
- Защитное полимерное покрытие
- Направляющие полок на подшипниках
- Переносной лоток для инструмента
- Центральный замок
- Габариты: 660×307×251 мм
- Вес: 25.4 кг



Габариты полок, мм

646×290×60 (верхний отсек)

170×275×50

569×275×50

569×275×75

Ящики инструментальные полипропиленовые

87A08

- Стенки корпуса из профилированного металла
- Конструкция с усиленными ребрами жесткости
- Основание и верх из армированного пластика PP
- Внутренний переносной лоток-вставка
- Двойной металлический замок
- Грузоподъемность до 30 кг



Габариты, мм

Вес, кг

470×238×203

2.0

87407

- Материал: пластик PP
- Внутренний переносной лоток-вставка
- Двойной замок



Габариты, мм

Вес, кг

445×240×206

1.74

Сумки для инструмента

87711C

- Легкий водонепроницаемый материал 1200D Nylon Oxford
- Внутренний жесткий каркас, литое дно из полипропилена
- Удобная прорезиненная ручка и регулируемый плечевой ремень
- 39 карманов



Габариты, мм

Вес, кг

550×285×370

3.0

87721B

- Материалы: полиэстер 600D.
- Широкий основной отдел, 7 внешних, 7 внутренних карманов.
- Съемный внутренний разделитель на липучке.
- Регулируемый плечевой ремень на карабинах



Габариты, мм

Вес, кг

360×200×250

0.95

87722B

- Материалы: полиэстер 600D
- Широкий основного отдела, 8 внешних, 8 внутренних карманов.
- Водонепроницаемая основа из резинопластика защищает инструменты во время работы в условиях повышенной влажности.
- Регулируемый плечевой ремень на карабинах



Габариты, мм

Вес, кг

390×210×320

18

Рюкзак для инструмента

87723B

- Материалы: полиэстер 600D
- Внешние отсеки и карманы:
 - передний отсек на молнии: 260×160 мм
 - два боковых открытых кармана: 130 мм
- Внутренние отсеки и карманы:
 - основной отсек
 - дополнительный отсек: 280×250 мм
 - карман на молнии: 170×120 мм
 - 4 плоских кармана
- Общий объем: 23 литра
- Два ляпочных ремня с регулировкой



Габариты, мм

Вес, кг

440×310×150

0.600

Ящик инструментальный модульный

87G11-4B-BK

- 4 полки
- Центральный замок
- Возможность модульного соединения с инструментальной тележкой 87G31-7B-BK
- Габариты: 824×470×500 мм
- Вес: 41.5 кг



Габариты полок, мм

670×450×50 (верхний отсек)
575×410×70

Ящики инструментальные модульные

- Грузоподъемность до 15 кг
- Замки для пакетного соединения
- Карман для заметок о содержимом
- Пластик ABS

87405-1

Внутренние размеры, мм	Вес, кг
440×330×80	2.1



87405-2

Внутренние размеры, мм	Вес, кг
440×330×120	2.4



87405-3

Внутренние размеры, мм	Вес, кг
440×330×225	3.0



Подставка мобильная для транспортировки модульной системы

- Система фиксации модульных ящиков
- 4 поворотных колеса, 2 колеса с блокиратором
- Грузоподъемность до 90 кг
- 2 боковые рукоятки
- Материалы: пластик ABS, резина, сталь



87405-9

Внутренние размеры, мм	Вес, кг
655×490×170	3.09

Футляр (PE-HD) для ложементов



Металлический замок CLIP-LOCK



Подкладка из полиуретана



Профильный элемент для пакетного складирования при хранении и транспортировке

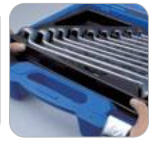

Ложемент с инструментом легко устанавливается и вынимается



820011

Габариты, мм	Формат ложемента	Вес, кг
422×372×92	EVA/PVC №9 (280×375 мм)	1.417

Футляры (ABS) для ложементов



Замок защелка из ABS пластика



Подкладка из полиуретана



Профильный элемент для пакетного складирования при хранении и транспортировке



Ложемент с инструментом легко устанавливается и вынимается



820005

Габариты, мм	Формат ложемента	Вес, кг
199×171×50	EVA №11 (140×187 мм)	0.293

820001

Габариты, мм	Формат ложемента	Вес, кг
294×231×66	EVA/PVC №7 (280×187 мм)	0.641

820002

Габариты, мм	Формат ложемента	Вес, кг
389×184×66	EVA №10 (140×375 мм)	0.651

Перчатки рабочие

9ТН41

- Универсальные

Внутренняя сторона: защитное покрытие из полиуретана на ладони и между пальцами – противоскользящее и антистатические свойства



Внешняя сторона: дышащая сетчатая ткань для лучшей вентиляции
Манжета: эластичная лента 35 мм с фиксацией на липучке

№	Размер	Стандарт	Материалы	Вес, кг
9ТН41-L	L	EN 388	Полиуретан, полиамид, эластан	0.067
9ТН41-XL	XL	2121X		0.072

9ТН45

- С магнитными вставками

Внутренняя сторона: ладонь и пальцы из прочного не тканного материала. Магнитная вставка на указательном пальце.



Внешняя сторона: дышащая ткань, магнитная вставка для удержания металлических деталей
Манжета: эластичная лента 35 мм с фиксацией на липучке

№	Размер	Стандарт	Материалы	Вес, кг
9ТН45-XL	XL	EN388	Полиамид, полиуретан, эластан	0.092
9ТН45-XXL	XXL	3111X		0.098

9ТН44

- Утепленные

Внутренняя сторона: ладонь и пальцы из нубука, дополнительные антивибрационные подушечки из вспененного полиуретана



Внешняя сторона: дышащая ткань, светоотражающая окантовка
Манжета: неопреновая лента 43 мм с фиксацией на липучке

№	Размер	Стандарт	Материалы	Вес, кг
9ТН44-XL	XL	EN388	Утеплитель «Тинсулейт», полиамид, полиуретан, эластан	0.105
9ТН44-XXL	XXL	2111X		0.113

9ТН42

- Антивибрационные

Внутренняя сторона: ладонь и пальцы из козьей кожи, дополнительные антивибрационные подушечки из EVA. Поддержка работы с сенсорным экраном



Внешняя сторона: дышащая сетчатая ткань для лучшей вентиляции, защита кончиков пальцев из эко-кожи
Манжета: неопреновая лента 38 мм с фиксацией на липучке

№	Размер	Стандарт	Материалы	Вес, кг
9ТН42-XL	XL	EN388	Натуральная кожа, полиамид, полиуретан, эластан	0.098
9ТН42-XXL	XXL	2111X		0.102

9ТН43

- Антивибрационные с силиконом

Внутренняя сторона: силиконовое противоскользящее покрытие на ладони и пальцах, дополнительные антивибрационные подушечки из EVA



Внешняя сторона: дышащая ткань, светоотражающая окантовка
Манжета: эластичная лента 35 мм с фиксацией на липучке

№	Размер	Стандарт	Материалы	Вес, кг
9ТН43-XL	XL	EN388	Силикон, полиамид, полиуретан, эластан	0.102
9ТН43-XXL	XXL	2111X		0.108

Стенд для L-образных ключей

87125

Габариты, мм	Вес, кг
220×260×270	0.375



Стенд настольный для пневмоинструмента

87154

Габариты, мм	Вес, кг
280×170×45	1.2



Стенды для торцевых головок

87102

3/8"

- 32 отделения

Габариты, мм	Вес, кг
425×260×300	6.85

87103

1/2"

- 24 отделения

Габариты, мм	Вес, кг
425×260×300	6.37



Подставки/стенды для отверток

87104

- На 40 предметов

Габариты, мм	Вес, кг
325×205×270	1.2

87110

- На 72 предмета

Габариты, мм	Вес, кг
420×240×210	2.5

87111

- На 114 предметов

Габариты, мм	Вес, кг
655×240×210	3.8



Органайзер универсальный

8714101B



Прикассовая стойка с крючками

87152

Габариты, мм	Вес, кг
400×230×470	1.20

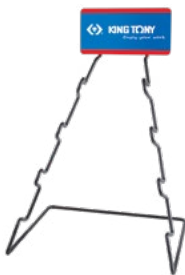

Стенд для динамометрических ключей

87153

Габариты, мм	Вес, кг
330×255×475	1.23



Стенд для вставок (бит)

87352

Габариты, мм	Вес, кг
318×235×183	1



Держатель молотков для стендов

91431

Габариты, мм	Вес, кг
40×210×240	0.042



Стенд демонстрационный

87203

- Для модульного размещения инструмента
- В комплекте 30 крючков
- Окрашен порошковой эмалью

Габариты, мм	Вес, кг
725×14×900	5.25



Крючки для стенда 87301

87301

- Для установки на перфорированные панели



№	Длина, мм	Диаметр, мм	Вес, кг
87301-494A	100	4	0.023
87301-498A	200	4	0.05

Планки с клипсами-держателями для торцевых головок



№	Кол-во клипс	Квадрат	Длина, мм
8720609	9 шт	1/4"	180
8732213	13 шт	3/8"	290
8741312	12 шт	1/2"	290

Планки без клипс

№	Длина, мм
870208	200
870322	560
870422	560

Клипсы-держатели

№	Длина, мм
8720	1/4"
8730	3/8"
8740	1/2"

Держатель торцевых головок

877

- Для модульного размещения инструмента
- Пластмассовый

№	Размер, мм	Посадочный квадрат
8772КТ	30×63	1/4"
8773КТ	30×65	3/8"
8774КТ	44×85	1/2"
8776КТ	60×108	3/4"



Держатель трещоток или ключей

87810

- Для модульного размещения инструмента
- Пластмассовый

№	Размер ключа, мм	Посадочный квадрат
8781007КТ	6×12	1/4"
8781012КТ	13×23	3/8"
8781013КТ	13×23	1/2"
8781032КТ	24×32	3/4"



Стойка для тисков

87160

- Конструкция стойки позволяет разместить пять тисков марки King Tony (арт.: 9TZ11). Размещение стойки в торговом зале, на выставке или на других площадках позволит сэкономить место и максимально выгодно презентовать продукцию
- Основание: 400×600 мм
- Общая высота: 2070 мм
- Высота (без баннера с логотипом King Tony): 1800 мм
- Вес: 17 кг

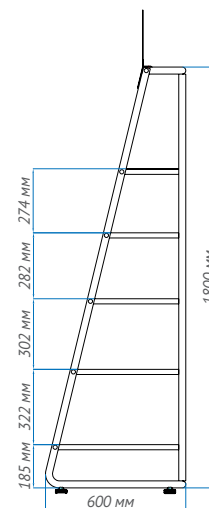

Стенды демонстрационные

562-13

- Поставляется в разобранном виде
- Возможна установка в ряд с одной общей стойкой

№	Наименование
562-13230D	Стеллаж 2300×1000×555 мм
562-13270D	Стеллаж 2700×1000×555 мм
562-13305K	Фриз «KING TONY» 1000×500 мм



10

1003LQ	126	102520U	122	1060-21	98	1071-48	98	10B0-80	104
1003MQ	126	102520V	122	1060-22	98	1071-50	98	10B0-85	104
1003PQ	126	102525H	122	1060-23	98	1071-55	98	10B0-90	104
1003TQ01	126	102525T	122	1060-24	98	1071-60	98	10B0-95	104
1005APR	168	102525U	122	1060-25	98	1071-65	98	10B0-A0	104
1005GQ	167	102525V	122	1060-26	98	1071-70	98	10B0-A5	104
1006APR	168	102527T	122	1060-27	98	1071-75	98	10B0-B0	104
1006GPN	168	102527U	122	1060-28	98	1071-80	98	10B0-B5	104
1006PR	168	102527V	122	1060-29	98	1071-85	98	10B0-C0	104
1006PRN	168	102530T	122	1060-30	98	1080-06	104	10C0-24	104
1009GPN	168	102530U	122	1060-32	98	1080-07	104	10C0-27	104
1009PR	168	102530V	122	1060-55	98	1080-08	104	10C0-30	104
1009PRN	168	102535S1	122	1061-06	99	1080-09	104	10C0-32	104
1010PR	168	102535T	122	1061-07	99	1080-10	104	10C0-36	104
1011MQ	128	102540T	122	1061-08	99	1080-11	104	10C0-41	104
1014GPN	168	102540U	122	1061-09	99	1080-12	104	10C0-46	104
1015GQ	167	102540V	122	1061-10	99	1080-13	104	10C0-50	104
1015MQ	128	102545S1	122	1061-11	99	1080-14	104	10C0-55	104
1015PQ	128	102545T	122	1061-12	99	1080-15	104	10C0-60	104
1020-08	103	102550T	122	1061-13	99	1080-16	104	10C0-65	104
1020-09	103	102555S1	122	1061-14	99	1080-17	104	10D0-08	100
1020-10	103	102555S2	122	1061-15	99	1080-18	104	10D0-09	100
1020-11	103	102565S1	122	1061-16	99	1080-19	104	10D0-10	100
1020-12	103	1025PRN	169	1061-17	99	1080-20	104	10D0-11	100
1020-13	103	1026CQ-AM	126	1061-18	99	1080-21	104	10D0-12	100
1020-14	103	1031-10R	108	1061-19	99	1080-22	104	10D0-13	100
1020-15	103	1031-11R	108	1061-20	99	1080-23	104	10D0-14	100
1020-16	103	1031-12R	108	1061-21	99	1080-24	104	10D0-15	100
1020-17	103	1031-13R	108	1061-22	99	1080-25	104	10D0-16	100
1020-18	103	1031-14R	108	1061-23	99	1080-26	104	10D0-17	100
1020-19	103	1031-15R	108	1061-24	99	1080-27	104	10D0-18	100
1023EQ	128	1031-16R	108	1061-25	99	1080-28	104	10D0-19	100
102500P	121	1031-17R	108	1061-26	99	1080-29	104	10F0-17P	105
102501P	121	1031-18R	108	1061-27	99	1080-30	104	10F0-19P	105
102501Z	122	1031-19R	108	1061-28	99	1080-32	104	10F0-21P	105
102502H	122	1031-22R	108	1061-29	99	1090PR1	169	10F0-22P	105
102502P	121	1031-24R	108	1061-30	99	10A0-24	105	10F0-23P	105
102502Z	122	1031-26R	108	1061-32	99	10A0-27	105	10F0-24P	105
102503H	122	1031-27R	108	1062-06	100	10A0-30	105	10F0-26P	105
102503P	121	1031-30R	108	1062-07	100	10A0-32	105	10F0-27P	105
102503S1	122	1031-32R	108	1062-08	100	10A0-36	105	10F0-29P	105
102504H	122	1031-34R	108	1062-09	100	10A0-41	105	10F0-30P	105
102504M	122	1031-36R	108	1062-10	100	10A0-46	105	10F0-32P	105
102504S1	122	1031-38R	108	1062-11	100	10A0-50	105	10F0-36P	105
102505H	122	1031-41R	108	1062-12	100	10A0-55	105	10F0-38P	105
102505M	122	1031-46R	108	1062-13	100	10A0-60	105	10F0-41P	105
102505S1	122	1031-50R	108	1062-14	100	10A0-65	105	10F0-46P	105
102506H	122	1032CQ	126	1062-15	100	10A0-70	105	10F0-50P	105
102506M	122	1035MR	127	1062-16	100	10A0-75	105	10F0-55P	105
102506S1	122	1036MR	127	1062-17	100	10A0-80	105	10F0-60P	105
102506T	122	1036ZQ	167	1062-18	100	10A0-85	105	10F0-65P	105
102507H	122	1041CQ-EB	128	1062-19	100	10A0-90	105	10F0-70P	105
102507S1	122	1042CQ	126	1062-20	100	10A0-95	105	10F0-75P	105
102507T	122	1044CQ	128	1062-21	100	10A0-A0	105	10FOVE-07	178
102507U	122	1044MR	127	1062-22	100	10A0-A5	105	10FOVE-08	178
102508H	122	1045MR	127	1062-23	100	10A0-B0	105	10FOVE-09	178
102508M	122	1048MR	127	1062-24	100	10A0-B5	105	10FOVE-10	178
102508S2	122	1049CQ	127	1062-25	100	10A0-C0	105	10FOVE-11	178
102508T	122	1060-06	98	1062-26	100	10A0-C5	105	10FOVE-12	178
102508U	122	1060-07	98	1062-27	100	10B0-24	104	10FOVE-13	178
102509T	122	1060-08	98	1062-28	100	10B0-26	104	10FOVE-14	178
102509U	122	1060-09	98	1062-29	100	10B0-27	104	10FOVE-16	178
102510H	122	1060-10	98	1062-30	100	10B0-30	104	10FOVE-17	178
102510M	122	1060-11	98	1062-32	100	10B0-32	104	10FOVE-18	178
102510T	122	1060-12	98	1071-33	98	10B0-36	104	10FOVE-19	178
102510U	122	1060-13	98	1071-34	98	10B0-41	104	10FOVE-21	178
102512P	121	1060-14	98	1071-35	98	10B0-46	104	10FOVE-22	178
102515H	122	1060-15	98	1071-36	98	10B0-50	104	10FOVE-24	178
102515T	122	1060-16	98	1071-38	98	10B0-55	104	10GOVE-07	178
102515U	122	1060-17	98	1071-41	98	10B0-60	104	10GOVE-08	178
102515V	122	1060-18	98	1071-42	98	10B0-65	104	10GOVE-09	178
102520T	122	1060-19	98	1071-44	98	10B0-70	104	10GOVE-10	178
		1060-20	98	1071-46	98	10B0-75	104	10GOVE-11	178

14323015	136	15	168045T	122	187015T	122	19201012	108	
14323503	136	151001P	168050T	122	187020T	122	19201418	108	
14323515	136	151002P	168055T	122	187025T	122	19201622	108	
14324003	136	155001P	168060T	122	187027T	122	19202024	108	
14324015	136	155002P			187030T	122	19300810	108	
14330403	136	15631612	17	1706MR	103	187040T	122	19300911	108
14330415	136	15631615	1707SR	26	187045T	122	19301011	108	
14330503	136	15631618	1708MR	103	187050T	122	19301012	108	
14330515	136	15631818	1710MR	103	188002P	121	19301113	108	
14330603	136	15632112	1712MR	103	188003P	121	19301213	108	
14330615	136	15632115	1712MRN	103	188004P	121	19301214	108	
14330703	136	15632118	174010H	156	188008S	122	19301417	108	
14330715	136	1586-09	174012H	156	188010S	122	19301719	108	
14330803	136		174014H	156	188012S	122	19301922	108	
14330815	136	16	174017H	156			19312224	108	
14330902	136	163604H	174019H	156	19	19000607	105	19312427	108
14330903	136	163605H	174022H	156	19000708	105	19313032	108	
14331002	136	163605M			19000809	105	19500810	108	
14331003	136	163606H	18	1808MR	104	19000810	105	19501012	108
14331502	136	163606M	181202P	121	19000911	105	19501113	108	
14331503	136	163607H	181203P	121	19001011	105	19501214	108	
14332002	136	163608H	1812MR	104	19001012	105	19501315	108	
14332003	136	163608M	1826MR	104	19001113	105	19501417	108	
1450-04	137	163609H	183203H	122	19001213	105	19501618	108	
1450-05	137	163609M	183204H	122	19001214	105	19501719	108	
1450-06	137	163610H	183205H	122	19001314	105	19501922	108	
1450-07	137	163610M	183206H	122	19001317	105	195404R	156	
1450-08	137	163610T	183207H	122	19001415	105	195419H	156	
1450-09	137	163610U	183208H	122	19001417	105	195422H	156	
1450-10	137	163612H	183210H	122	19001617	105	195424H	156	
1450-12	137	163612M	183212H	122	19001618	105	195427H	156	
1450-13	137	163612M	183215T	122	19001719	105	195430H	156	
1450-45	137	163614M	183220T	122	19001819	105	195432H	156	
1450-55	137	163615T	183225T	122	19001921	105	19700607	103	
1453-05	137	163615U	183227T	122	19001922	105	19700809	103	
1453-06	137	163620T	183230T	122	19002022	105	19700810	103	
1453-07	137	163620U	183240T	122	19002123	105	19701011	103	
1453-08	137	163625T	183245T	122	19002224	105	19701012	103	
1453-10	137	163625U	183250T	122	19002326	105	19701113	103	
14610103	130	163627T	183601P	121	19002426	105	19701213	103	
14610204	130	163627U	183602P	121	19002427	105	19701214	103	
14610306	130	163630T	183602Z	122	19002430	105	19701314	103	
14620807	130	163630U	183603P	121	19002528	105	19701415	103	
14621008	130	163640T	183603Z	122	19002632	105	19701417	103	
14621012	130	163640U	183604H	122	19002729	105	19701617	103	
14621210	130	163645T	183604P	121	19002730	105	19701719	103	
14625504	130	163645U	183605H	122	19002732	105	19701819	103	
14626504	130	163650T	183606H	122	19002736	105	19701921	103	
14626506	130	163650U	183607H	122	19003032	105	19701922	108	
14710003	176	163655T	183608H	122	19003036	105	19702022	103	
14710104	176	163655U	183608S	122	19003236	105	19702123	103	
14710204	176	163660T	183609S	122	19003436	105	19702224	103	
14710306	176	168004H	183610H	122	19003641	105	19702326	103	
14720303	176	168005H	183611S	122	19004146	105	19702426	103	
14720404	176	168006H	183612H	122	19005507	105	19702427	103	
14720807	176	168006M	183612S	122	19100607	103	19702528	103	
14723504	176	168006M	183614H	122	19100809	103	19703032	103	
14725505	176	168007H	183614S	122	19100810	103	19911722	109	
14726506	176	168007H	183620T	122	19101011	103	19932427	109	
14780003	176	168008H	183625T	122	19101012	103	19932433	109	
14780104	176	168008M	183627T	122	19101213	103	19980016	109	
14780204	176	168009H	183630T	122	19101214	103	19991921	109	
14780306	176	168009M	183635T	122	19101415	103	19992224	109	
147E0104	176	168010H	183640T	122	19101417	103	19992427	109	
147E0204	176	168010M	183645T	122	19101617	103	19992432	109	
14810103	130	168012H	183650T	122	19101719	103	19992730	109	
14810204	130	168012M	183655T	122	19101819	103	19992732	109	
14810306	130	168014M	183660T	122	19101921	103	19992733	109	
14810412	130	168020T			19102022	103	19992833	109	
14820806	130	168025T			19102123	103	19993032	109	
14821012	130	168027T			19102427	103	19993233	109	
14825503	130	168030T			19200608	108	19993238	109	
14826504	130	168040T			19200711	108	19993821	109	

3020MR02	91
30206MR	131
302102	120
302103	120
302205	120
302208	120
3023MR	90
3023MRV11	91
302308	121
302309	121
302310	121
302315	121
302320	121
302325	121
302327	121
302330	121
302340	121
302345	121
302350	121
3025VE04	174
3025VE05	174
3025VE06	174
3025VE08	174
3025VE10	174
302503	120
302504	120
302505	120
302506	120
302507	120
302508	120
302509	120
302510	120
302512	120
3027MR	90
3027SR	22
302708	121
302709	121
302710	121
302715	121
302720	121
302725	121
302727	121
302730	121
302740	121
302745	121
302750	121
302D08	121
302D09	121
302D10	121
302D15	121
302D20	121
302D25	121
302D27	121
302D30	121
302D40	121
302D45	121
302D50	121
302D55	121
302D60	121
30309PR	132
30316PR	132
3032SRV	23
3033MRV	91
3034MR	91
3036CR	23, 91
30605MR	176
30606MR	176
30607MR	176
30607MR02	176
30615MR	176
30617MR	176
30914AY	181

31	
3103PR	85
3106PR	90
3108PR8	124
3109PR8	125
31116MR	131
31116MR01	131
3113PR	85
3116PR	91
3119PR8	124
3121PR	90
31216MR	131
31416MR	132
31419MR	137
31427MR	132
314708S	156
314710S	156
314808S	123
314810M	123
314810S	123
31516MR	132
3178VE-08	175

32	
3203	184
3203A0	184
320300	184
3204	184
320560	184
320804	184
320806	184
32108MR	136
32118MR	136
3214-35	182, 187
3214-60	182, 187
32209MR	136
3221-03	85
3221-06	85
3221-10	85
3221-16	85
3221-18	85
3221-24	85
3221VE-06	175
3221VE-10	175
32218MR	136
3223-14	85
32309PR	136
323007M	78
323008M	78
323009M	78
323010M	78
323011M	78
323012M	78
323013M	78
323014M	78
323015M	78
323016M	78
323017M	78
323018M	78
323019M	78
323021M	78
323022M	78
323024M	78
323507M	78
323508M	78
323509M	78
323510M	78
323511M	78
323512M	78
323513M	78
323514M	78
323515M	78

323516M	78
323517M	78
323518M	78
323519M	78
323521M	78
323522M	78
323524M	78
3235VE08M	174
3235VE10M	174
3235VE12M	174
3235VE14M	174
32518MR	138
32518MR01	138
32607MR	137
327504M	80
327505M	80
327506M	80
327507M	80
327508M	80
327510M	80
327511M	80
327512M	80
327514M	80
327516M	80
327518M	80
32809MR	138
3293-03	85
3293-06	85
3293-10	85

33	
33108MR	131
3311-06	85
3311-12	85
333006M	76
333007M	76
333008M	76
333008S	20
333010M	76
333010S	20
333011M	76
333011S	20
333012M	76
333012S	20
333013M	76
333014M	76
333014S	20
333015M	76
333015S	20
333016M	76
333016S	20
333017M	76
333018M	76
333018S	20
333019M	76
333019S	20
333020M	76
333020S	20
333021M	76
333022M	76
333022S	20
333024S	20
333026S	20
333028S	20
333506M	76
333507M	76
333508M	76
333508S	20
333509M	76
333510M	76
333510S	20
333511M	76
333511S	20

333512M	76
333512S	20
333513M	76
333514M	76
333514S	20
333515M	76
333515S	20
333516M	76
333516S	20
333517M	76
333518M	76
333518S	20
333519M	76
333519S	20
333520M	76
333520S	20
333521M	76
333522M	76
333522S	20
333523M	76
333524M	76
333524S	20
333526S	20
333528S	20
333530S	20
333532S	20
3335VE06M	174
3335VE07M	174
3335VE08M	174
3335VE09M	174
3335VE10M	174
3335VE11M	174
3335VE12M	174
3335VE13M	174
3335VE14M	174
3335VE15M	174
3335VE16M	174
3335VE17M	174
3335VE18M	174
3335VE19M	174
3335VE20M	174
3335VE21M	174
3335VE22M	174
3335VE24M	174
33411-040	160
33411-050	160
33411-71	163
33411-ATK3	158
33411-BTK3	158
33421-040	161
33421-A43A	158
33461-100	159
33481-095	159
33491-030	159
33611-055	160
33611-ATK3	158
33621-075	160
33621-B34	158
33622-075	160
33671-160	160
33672-160	160
337507M	80
337508M	80
337510M	80
337511M	80
337512M	80
337514M	80
337516M	80
337518M	80
33811-150	161
33812-150	161
33812-A38A	158
33812-A38B	158

33831-180	161
33832-180	161
33832-CTK3	158
33841-180	161
33851-120	160
33851-B38B	158
33852-250	161
33861-A35B	158
33862-200	160

34	
34011-2DG	112
34207-1A	112
34223-1A	112
3426C-1DF	116
3426C-2DF	116
34262-1DG	113
34307-1A	112
34323-1A	112
34323-2A	112
343506M	151
343507M	151
343508M	151
343509M	151
343510M	151
343511M	151
343512M	151
343513M	151
343514M	151
343515M	151
343516M	151
343517M	151
343518M	151
343519M	151
343520M	151
343521M	151
343522M	151
343523M	151
343524M	151
3436C-1DF	116
3436C-2DF	116
34362-2DG	113
34362-3DG	113
34407-1A	112
34417-1A	112
34423-1A	112
34423-2A	112
34440	196
34440A	196
3445G-1FB	115
3446E-1HG	116
3446E-2HG	116
3446E-3HG	116
34462-1DG	113
34462-2DG	113
34462-3DG	113
34462-4DG	113
34464-1FG	116
34464-2FG	116
34467-1AG	116
34486	118
34486-P03	118
34488	118
34488-26	117
34488-P03	118
34501107M	114
34501108M	114
34501109M	114
34501110M	114
34501111M	114
34501112M	114
34501113M	114
34501114M	114

4335VE11M	174	443533M	151	453541M	150	5060-08	26	6111-06	140
4335VE12M	174	443534M	151	453546M	150	5060-10	26	6111-07	140
4335VE13M	174	443536M	151	4542CR02	24	5060-12	26	6111-08	140
4335VE14M	174	443538M	151	4566MR	86	5060-14	26	6112-09A	140
4335VE15M	174	443541M	151	4572-12	83	5060-16	26	6114-05	140
4335VE16M	174	443546M	151	4572MR	86	5060-18	26	6116-07A	177
4335VE17M	174	4452-15FR	83	4572SR	18	5060-20	26	6116-08A	177
4335VE18M	174	4452-18FR	83	4573-10R	83	5060-22	26	6131-12	143
4335VE19M	174	4452-24FR	83	457510M	152	5060-24	26	6131-12P01	143
4335VE20M	174	4453-15F	83	457512M	152	5060-26	26	6131-14	143
4335VE21M	174	4453-18F	83	457514M	152	5060-28	26	6131-14P01	143
4335VE22M	174	4457MP	156	457516M	152	5060-30	26	6131-18	143
4335VE24M	174	4461-24G	83	457518M	152	5060-32	26	6131-18P01	143
4335VE27M	174	4462-18F	83	457520M	152	5060-34	26	6131-24	143
4335VE30M	174	4462-24F	83	4581-10	84	5060-36	26	6131-24P01	143
4335VE32M	174	4466MP	155	4583-12R	84	5060-40	26	6131-30	143
43360175Y	181	4466SP	18	4584-12R	84	5071-42	26	6131-30P01	143
43370175Y	181	4467PP	156	45VE01MRV	175	5071-44	26	6131-36	143
43390175Y	181	4472MP	154			5071-46	26	6131-36P01	143
437508M	80	44802AMP	162			5071-48	26	6131-42	143
437510M	80	44803AMP	162	46		5071-50	26	6131-42P01	143
437511M	80	44904MP02	155	463014RC	79	5071-52	26	6133-08	143
437512M	80	44905MP	155	463021R	79	5071-54	26	6141-06C	145
437514M	80	44906MP	155	466516C	79	5071-56	26	6141-08C	145
437516M	80	44907MP	155	466521C	79	5071-58	26	6146-08A	177
437518M	80					5071-60	26		
437520M	80	45		47		5071-62	26	62	
437522M	80	4501MR	92	4725-10FR	82	5071-64	26	6207-05	142
437524M	80	4505MR	194	4725-10GR	82			6211-06	142
		4510MR	92	4752-12G	82	51		6214-05	142
		4510SR	23	4755-10G	82	5169PR	128	6214-45	142
		4511-10	83	4756-10G	82			6216-06A	177
		45115PP	147	4760-05	81	56		6217-05	142
		45211PP	147	4762-10G	81	562-13230D	216	6224CR	24, 95
		4523MRV01	92	4762-15G	81	562-13270D	216	6226CR	25, 95
		4528MR90	92	4771-10BR	81	562-13305K	216	623030M	79
		4531MR	93	4771-10GR	81			623032M	79
		4531SR	24	4771VE-10	175	60		623033M	79
		4532SR	24	4773-10GS	81	6011-05R	148	623036M	79
		4533MR03	93	4773-22GS	82	6011-07R	148	623039M	79
		4533SR	23	4779-10BR	81	6011-10R	148	623041M	79
		4534MR06	93	4779-10GR	81	6013-10R	148	623046M	79
		453508M	150	4781-12F	81	6014MR	95	623050M	79
		453509M	150	4791R	84	601514M	156	6231-07	142
		453510M	150	4793	84	601517M	156	6232-08	142
		453511M	150	4794	84	601519M	156	623517M	79
		453512M	150	4797P	153	601521M	156	623518M	79
		453513M	150	4798P	153	601522M	156	623519M	79
		453514M	150	4799P	153	601524M	156	623520M	79
		453515M	150			601527M	156	623521M	79
		453516M	150	48		6016MR	95	623522M	79
		453517M	150	4813	86	6016SR	25	623523M	79
		453518M	150	4816	86	6023A0	121	623524M	79
		453519M	150	4827MP	154	6023MR	95	623525M	79
		453520M	150	48280180	187	6023SR	24	623526M	79
		453521M	150	4844R	85	602360	121	623527M	79
		453522M	150	4863P	153	602370	121	623528M	79
		453523M	150	4866P	153	602380	121	623529M	79
		453524M	150	4873P	153	602390	121	623530M	79
		453525M	150			602514	120	623531M	79
		453526M	150	49		602517	120	623532M	79
		453527M	150	494515M	152	602519	120	623533M	79
		453528M	150	494517M	152	602522	120	623534M	79
		453529M	150	494519M	152	6031-05R	148	623535M	79
		453530M	150	494521M	152	6031-07R	148	623536M	79
		453531M	150	494522M	152	6031-10R	148	623537M	79
		453532M	150	495517MX	152	609616M	156	623538M	79
		453533M	150	495519MX	152	609622M	156	623539M	79
		453534M	150	495521MX	152			623540M	79
		453535M	150					623541M	79
		453536M	150					623542M	79
		453537M	150					623543M	79
		453538M	150						
		453539M	150						
				50		61			

623544M	79
623545M	79
623546M	79
623547M	79
623548M	79
623549M	79
623550M	79
623551M	79
623552M	79
623553M	79
623554M	79
623555M	79
623556M	79
623557M	79
623558M	79
623559M	79
623560M	79
6236-07A	177
6247-05	142
6251-04	85
6251-08	85
6251-16	85
6260-04P	153
6260-07P	153
6260-10P	153
6260-13P	153
6271-05C	142
6271-65C	142

63

6311-06	140
6311-08	140
6314-05	140
6314MR	95
6315-06	148
6315-09	148
6316MR	95
6317-06	141
6318-08A	177
6319-11C	141
6323MR	95
6329-13C	141
633017M	77
633019M	77
633021M	77
633022M	77
633022S	21
633023M	77
633024M	77
633024S	21
633026M	77
633026S	21
633027M	77
633028M	77
633028S	21
633029M	77
633030M	77
633030S	21
633032M	77
633032S	21
633033M	77
633034M	77
633034S	21
633035M	77
633036M	77
633036S	21
633038M	77
633038S	21
633040S	21
633041M	77
633042M	77
633042S	21

633044S	21
633046M	77
633046S	21
633048M	77
633048S	21
633050M	77
633050S	21
633052S	21
633054M	77
633054S	21
633055M	77
633056S	21
633058M	77
633058S	21
633060M	77
633060S	21
633062S	21
633063M	77
633064S	21
633065M	77
633066S	21
633068S	21
633070M	77
633070S	21
633072S	21
633074S	21
633076S	21
633078S	21
633080S	21
633082S	21
633084S	21
633086S	21
633088S	21
6331-06	140
6331-08	140
6334-05	140
633517M	77
633518M	77
633519M	77
633520M	77
633521M	77
633522M	77
633523M	77
633524M	77
633525M	77
633526M	77
633527M	77
633528M	77
633529M	77
633530M	77
633531M	77
633532M	77
633533M	77
633534M	77
633535M	77
633536M	77
633537M	77
633538M	77
633539M	77
633540M	77
633541M	77
633542M	77
633543M	77
633544M	77
633546M	77
633547M	77
633548M	77
633549M	77
633550M	77
633551M	77
633552M	77

633553M	77
633554M	77
633555M	77
633556M	77
633557M	77
633558M	77
633559M	77
633560M	77
633562M	77
633563M	77
633564M	77
633565M	77
633570M	77
6336-08A	177
6337-06	141
6339-13C	141
6347-05	141
6367-06	141
6377-55	141
63A7-05	141
63B7-05	141

64

6408MP10	154
6409MP03	154
6410MP03	155
6410SP	28
6411-06	143
6411MP	156
64114AMP01	162
6414MP	155
6414SP	28
6431-10C	143
643519M	151
643521M	151
643522M	151
643523M	151
643524M	151
643525M	151
643526M	151
643527M	151
643528M	151
643529M	151
643530M	151
643532M	151
643533M	151
643534M	151
643535M	151
643536M	151
643538M	151
643540M	151
643541M	151
643542M	151
643543M	151
643544M	151
643546M	151
643548M	151
643550M	151
643555M	151
643560M	151
643565M	151
6452-18F	83
6452-30F	83
6462-40P	83
6463-08C	140
647518M	152
647520M	152
647522M	152
647524M	152
6482-24G	83
6482DK	83

65

6511-10	143
6511-10C	143
6511-13C	143
6511-17C	143
6516-10A	177
6516-10C	143
6517-08C	143
6517-10C	143
6517-12C	143
6518-10C	106
6521-13	107
6521-16	107
6521-21	107
6521-26	107
6522-12	107
6522-16	107
6522-22	107
6522-25	107
6522-29	107
6531-10	107
6531-12	107
6531-14	107
6531-18	107
6531-24	107
6531-36	107
6531-48	107
6532-08	107
6532-10	107
6532-12	107
6532-14	107
6532-18	107
6532-24	107
6532-36	107
6532-48	107
6533-10L	107
6533-12L	107
6533-14L	107
6533-18L	107
6533-24L	107
6533-36L	107
6533-48L	107
653513M	150
653517M	150
653518M	150
653519M	150
653521M	150
653522M	150
653524M	150
653527M	150
653530M	150
653531M	150
653532M	150
653533M	150
653534M	150
653536M	150
653538M	150
653541M	150
653546M	150
653548M	150
653550M	150
653555M	150
653560M	150
653565M	150
6572-20	83
657524M	152
657526M	152
657528M	152
657530M	152
657532M	152
6581-12	84
6581-18	84
6585-19	84
65SS-07	147

66

6605-08	148
6615-11	148
6625-11	148
6625-18	148
6655-09	184
6665-09	148
66HB-07	146
66HS-07	146
66SB-07	146
66SS-07	146

67

6711-06	206
6716-06A	177
6720-10	205
6724-20F	82
6732-09	205
6742-06	206
6751-44	206
6755-05	206
6756-05	206
6761-07	206
6762-08	205
6778-20FS	82
6779-20F	82
6791	84
6797P	153
6798P	153
67A1-07	206
67B2-05	206
67B3-55	205
67F1-08	205
67G0005	204
67GHP01	204
67GJP01	204
67GK-09	204
67GKP01	204
67GLP01	204
67GNP01	204

68

6814	86
6818	86
6864P	153
6868P	153
6874P	153
68GB-01	147
68GB-02	147
68GQ-01	147
68GQ-02	147
68GZ-02	147
68HB-05	146
68HB-07	146
68HB-07L	147
68HB-10	146
68HS-05	146
68HS-07	146
68HS-10	146
68RB-01	147
68RB-02	147
68RQ-01	147
68RQ-02	147
68RZ-02	147
68SB-05	146
68SB-07	146
68SB-10	146
68SS-05	146
68SS-07	146
68SS-10	146

69

6927-05 142

71

711002P 123
 711110T 123
 711115T 123
 711120T 123
 711125T 123
 711127T 123
 711130T 123
 711140T 123
 7112PR 93
 7113PR 93
 711501P 123
 711502P 123
 711503P 123
 711506T 123
 711507T 123
 711508T 123
 711509T 123
 711510T 123
 711515T 123
 711520T 123
 711525T 123
 711527T 123
 711530T 123
 711540T 123
 7120PR 93
 715000P 123
 715001P 123
 715001Z 123
 715002P 123
 715002Z 123
 715003P 123
 715003Z 123
 715004P 123
 715006T 123
 715007T 123
 715008T 123
 715009T 123
 715010T 123
 715015T 123
 715020T 123
 715025T 123
 715027T 123
 715030T 123
 715040T 123
 715050T 123
 716502P 123
 717001P 123
 717001Z 123
 717002P 123
 717002Z 123
 717003P 123
 717003Z 123
 717006T 123
 717007T 123
 717008T 123
 717009T 123
 717010T 123
 717015T 123
 717020T 123
 717025T 123
 717027T 123
 717030T 123
 717040T 123
 719001P 123
 719001Z 123
 719002P 123
 719002Z 123
 719003P 123
 719003Z 123

74

74030 144
 74040 144
 74250 144
 74260 144
 74270 144
 74416 144
 74514 144
 74613 144
 74A00 195

75

7503MR 69
 750-60 123
 750-75 123
 750-100 123
 750-150 123
 7510MR 70
 75102-08G 167
 75102-10G 167
 7511MR 64
 751-60 123
 751-75 123
 75202-08G 167
 75202-10G 167
 7528MR01 71
 752-60 123
 752-75 123
 752-100 123
 752-150 123
 752-300 123
 75302-08G 167
 75302-10G 167
 753-63 123
 753A-370 123
 75402-08G 167
 75402-10G 167
 75502-08G 167
 75502-10G 167
 7553MR01 73
 755-300 123
 755-400 123
 7577MR 65
 7581MR 66
 7582MR 62
 7587MR01 67
 7587SR01 18
 7596MR 63
 7598MR 68
 75A105M 194
 75A106M 194
 75A108M 194
 75A110M 194
 75A112M 194
 75A114M 194
 75A116M 194

76

76103-04 169
 76104-05 169
 76104-74G 169
 76105-06 169
 76106-74G 169
 76108-74G 169
 76110-74G 169
 76125-74G 169
 7616505M 80
 7616506M 80
 7616507M 80
 7616508M 80
 7616510M 80

7616512M 80
 7616513M 80
 7616514M 80
 76213-04 169
 76215-05 169
 76217-06 169
 76218-75G 169
 76219-75G 169
 76220-07 169
 76220-84G 169
 76222-84G 169
 76223-08 169
 76224-10 169
 76226-12 169
 76301-05 168
 76302-05 168
 76302-74G 168
 76303-05 168
 76303-74G 168
 76304-05 168
 76304-74G 168
 76305-05 168
 76305-74G 168
 76306-05 168
 76306-74G 168
 76307-05 168
 76308-05 168
 76308-74G 168
 76309-06 168
 76310-06 168
 76402-45 168
 76402-55G 168
 76403-05 168
 76403-06G 168
 76404-06 168
 76404-07G 168
 76405-08G 168
 76405-65 168
 76406-07 168
 76406-84G 168
 76407-84G 168
 76408-08 168
 76408-88G 168
 76409-88G 168
 76410-09G 168
 76410-14G 168
 76410-85 168
 76412-10G 168
 76412-14G 168
 76414-11G 168
 76414-14G 168
 76416-12G 168
 76505-05 169
 76717-05 169
 76721-06 169
 76724-08 169
 76729-10 169
 76804-05 169
 76807-06 169
 76B808M 80
 76B809M 80
 76B810M 80
 76B811M 80
 76B812M 80
 76B813M 80
 76B814M 80
 76B815M 80
 76B816M 80
 76B817M 80
 76B819M 80
 76B821M 80
 76B822M 80
 76B824M 80

76C1108M 80
 76C1109M 80
 76C1110M 80
 76C1111M 80
 76C1112M 80
 76C1113M 80
 76C1114M 80
 76C1117M 80
 76C1119M 80
 76C1121M 80
 76C1124M 80

77

7702-50 86
 7703-50 86
 7704-50 86
 77328-26 26
 77335-25 196
 77340-20 196

78

7811-16 166
 7821-30 166
 7821-50 166
 7821-80 166
 7823-10 166
 7823-15 166
 7823-20 166
 7833-10 166
 7833-12 166
 7833-15 166
 7833-20 166
 7834-50 166
 7842-28 166
 7842-35 166
 7842-45 166
 7842-60 166
 7851-24 166
 7851-32 166
 7851-40 166
 7851-48 166
 7851-64 166
 7852-23 166
 7852-55 166

79

79063-12 196
 79063-20 196
 79063-40 196
 79094-03M 196
 79094-05C1 196
 79094-05M 196
 79094-08M 196
 79095-05M 196
 7911-12 170
 7912-23 169
 7915-30 169
 7921-12 170
 7932-04 207
 7935-08 207
 7946-07 170
 7962-03 180
 7962-04 180
 7962-06 180
 7962-08 180
 7962-12 180
 7962B1PR 180
 7962B-05 180
 7962B-06 180
 7962B-08 180
 7962B-10 180

7962B-35 180
 7963-03 180
 7963-04 180
 7963-06 180
 7963-08 180
 7963-12 180
 7965-02 180
 79711 191
 79721 191
 79731 191
 7978-07 170
 7978-07-S 170
 79814 200
 79815 200
 79831 200
 79832 200
 79833 200
 79900-04 163
 79900-10 163
 79912-10 163
 79912-15 163
 79953-10 163
 79953-15 163
 79962-10 163
 79962-15 163
 79962-20 163
 799A0-23C 163
 799A0-33C 163
 799A0-43C 163
 79B1-01 137

80

8015MR 95
 8015SR 25
 809622M 156

82

820001 213
 820002 213
 820005 213
 820011 213
 8251-08 85
 8251-16 85
 8260-07P 153
 8260-10P 153
 8260-13P 153

83

8330A0S 21
 833036M 77
 833038M 77
 833041M 77
 833046M 77
 833046S 21
 833048S 21
 833050M 77
 833054M 77
 833054S 21
 833055M 77
 833058M 77
 833060M 77
 833060S 21
 833063M 77
 833064S 21
 833065M 77
 833067M 77
 833070M 77
 833071M 77
 833072S 21
 833075M 77
 833076S 21

833077M	77
833080M	77
833084S	21
833094S	21

84

8404MP	155
8408MP	154
8410MP	154
8410SP	28
843524M	151
843527M	151
843528M	151
843530M	151
843532M	151
843533M	151
843534M	151
843535M	151
843536M	151
843538M	151
843540M	151
843541M	151
843542M	151
843546M	151
843548M	151
843550M	151
843552M	151
843554M	151
843555M	151
843558M	151
843560M	151
843565M	151
843570M	151
8462-40P	83

85

851417M	152
851419M	152
851420M	152
851421M	152
851422M	152
853417M	152
853419M	152
853421M	152
8535A0M	150
853519M	150
853521M	150
853522M	150
853523M	150
853524M	150
853525M	150
853526M	150
853527M	150
853528M	150
853529M	150
853530M	150
853532M	150
853533M	150
853534M	150
853534S	28
853535M	150
853536M	150
853537M	150
853538M	150
853540M	150
853540S	28
853541M	150
853542M	150
853544M	150
853545M	150
853546M	150

853548M	150
853550M	150
853552M	150
853553M	150
853554M	150
853555M	150
853558M	150
853560M	150
853563M	150
853565M	150
853566M	150
853568M	150
853570M	150
853571M	150
853575M	150
853580M	150
853585M	150
853590M	150
853595M	150
85451735M	152
85451941M	152
85452038M	152
85452041M	152
85452141M	152
8572-25	83
8581-26	84

87

870208	215
870322	215
870422	215
87102	214
87103	214
87104	214
87110	214
87111	214
87125	214
8714101B	214
87152	215
87153	215
87154	214
87160	215
87162	202
87163	202
8720	215
87203	215
8720609	215
8730	215
87301	215
87301-494A	215
87301-498A	215
8732213	215
87352	215
8740	215
87401-3	212
87405-1	213
87405-2	213
87405-3	213
87405-9	213
87407	212
87411-6B	212
8741312	215
87421-3B	212
87432-5B	209
87434-7B	209
87711C	212
8772KT	215
87721B	212
87722B	212
87723B	212
8773KT	215
8774KT	215

8776KT	215
8779-32F	82
8781007KT	215
8781012KT	215
8781013KT	215
8781032KT	215
8797P	153
87A08	212
87C23-B	199
87C25-B	199
87C34-3B-B	199
87G11-4B-BK	213
87G31-7B-BK	210
87G35-7B-KB	210
87SQ31-7B-BK	211
87SQ33-7B-BK	211

88

8816	86
883524M	152
883527M	152
883529M	152
883530M	152
883532M	152
883533M	152
883534M	152
883535M	152
883536M	152
883538M	152
883541M	152
8866P	153
8869P	153

90

901-069MR01	39
901-073MR	39
902-062MR	40
902-065MR01	40
902-089MR01	40
902-103MR	40
9033CR	25, 94
9052-002MRV	74
9063MR01	94

91

91000M	86
9103PR	86
91038MY01	207
9113PR	84
911-000CR	19, 39
91230	137
91232	138
91333MQ	207
91431	215
91522H	166
91522S	166
91528H	166
91528S	166
91535H	166
91535S	166
91545H	166
91545S	166
91560H	166
91560S	166

93

932-000MR	37
932-000MRD-MT	37
932-117VEMRVD	173
934-100MR	38

934-117MRVE	173
934-152MRV	30
934-188MRV	31
934-188MRVD	31
934-235MRV	32
934-235MRVD	32
934-251MRV	33
934-251MRVD	33
934-286MRV	34
934-286MRVD	34
934-325MRV	35
934-325MRVD	35
934-327MRV	36
934-327MRVD	36

94

946-100MRD-MT	38
---------------	----

95

9535A0M	151
9535A5M	151
9535B0M	151
9535B5M	151
9535C0M	151
9535C5M	151
9535D0M	151
9535D5M	151
9535E0M	151
9535F0M	151
953536M	151
953546M	151
953550M	151
953555M	151
953560M	151
953565M	151
953570M	151
953575M	151
953580M	151
953585M	151
953590M	151
953595M	151
9543MR	72
9563MR01	94
9564MR	94

98

9868P	153
-------	-----

9-1

9-10112MRV	47
9-10115MR	57
9-10115MRV	47
9-1011GP	60
9-1011GPV01	52
9-102A15MR	57
9-1044CQV	46
9-1112MRV	46
9-1216MR03	57
9-1220MRV	47
9-1282MR	57
9-12A1MRV	47
9-12D20MRV	47
9-12FVE15MRV	173
9-12FVG15MRV	173
9-1303MR	57
9-1711MR	56
9-1716MR	56
9-1812MR	57
9-1905MR	57

9-2

9-20110MR	56
9-21-20-07MRV	50
9-22108MR	58
9-22108MRV	48
9-22308TR	58
9-22308TRV	48
9-2526MR	54
9-2534MRV	42
9-2548CR	19, 54
9-2548MRV	42
9-2550MRV	42
9-2553MRV01	42
9-2565MRV	42

9-3

9-30106MR	58
9-30206MR	59
9-30208MRV	48
9-30612MRV	172
9-30904AY	60
9-30904AYV	51
9-30909AY	60
9-30909AYV	51
9-31106MR	58
9-31110MR	58
9-31110MRV	48
9-31124MRV	48
9-31909PR	58
9-31919MR	58
9-31920MRV	48
9-34128FR	56
9-3523MR	54
9-3523MRV10	43
9-3523MRV11	43
9-3544MRV	43

9-4

9-4037MRV01	44
9-40102GP	59
9-40103GP	59
9-40104GPV	49
9-40113GPV	49
9-40203GP	59
9-40207GP	59
9-40207GPV02	50
9-40604GP	173
9-40605GPV	172
9-40606GPV	172
9-40618GP	172
9-4116FR	55
9-4128FR	56
9-4129PRV	46
9-4138PRV	46
9-4143FRV	46
9-4147PRV	46
9-4221MRV	44
9-4233MRV04	44
9-42114GP	59
9-42116GPV	50
9-42144GP	59
9-42154GPV	49
9-4319MR	54
9-4333MR03	55
9-4333MRV04	44
9-4401MPV	50
9-4419MPV	50
9-4429MPV	51
9-44214GPV	49
9-44803AMPV01	50
9-44805AMPV	51

9-45VE02MRV	172
9-4527MRV02	45
9-4537MRV	43
9-4537MRV01	44

9-5

9-55VE01MRV	172
9-5575MR	55
9-5575MRV02	43

9-6

9-6314MRV	45
9-6414MP	55
9-6414MPV	51

9-7

9-7128PRV	44
9-7537MR	54
9-7540MR	55
9-7560MRV01	44

9-9

9-901VE14MRV	173
9-9003MRV01	45
9-9040SRV	19
9-90103PP02	60
9-90106SR	60
9-90118PRV	52
9-90119MRV	47
9-90120MR	57
9-90129CR	19, 59
9-90131MR	56
9-90135MRV	46
9-90217GRV02	49
9-90222MRV	49
9-90305TQV	52
9-90315MR	56
9-90408TQ	60
9-90413TQV	52
9-91124MRV	52
9-93523MR	54
9-9503MRV01	45
9-99430MFV	51

1A

1A06MR	103
--------	-----

1C

1C08MR	102
1C12MR	102

1E

1E10MR	108
1E11MR	108

1F

1F06MRN	102
---------	-----

6A

6AB12-55	145
6AB13-06	145
6AB14-06	207
6AB14-65	207
6AB21-65	145
6AB31-75	145

6AB31-85	145
6AB33-95	144
6AC51-26	205
6AC52-12	205
6AD10-3P01	145
6AD10-325	145
6AD16-500	145
6AD17-150	145
6AD23-400	145
6AF11-125	208
6AF21-165	208
6AH11	205
6AH12	205
6AH13	205
6AH14	205

6B

6BB11	189
6BC100	208
6BC23-1	208
6BC23A	208
6BC24A	208
6BC26-1	208
6BC26-3	208
6BC26A	208
6BC200	208
6BC210A	208
6BC3007	208
6BD11	208
6BD22	208
6BE11-07	208
6BE12-07	208
6BE16-07	208
6BF11-17	208
6BJ21	191

6C

6CB02	204
6CB21	204
6CB31	204

7C

7CA0107M	186
7CA81-30H	187
7CA82-30	187

7E

7E51180-60	191
7E61001	192

9A

9AA11	183
9AA15	183
9AA16	183
9AA25	183
9AA31	183
9AB11	183
9AB12	183
9AC125-32	182
9AC125-40	182
9AC175-40	182
9AD11	181
9AE2016	184
9AE42	184
9AE43	184
9AE52	184
9AE52-110	184
9AE53-115	184

9AF113	186
9AH0331	181
9AJ3122A	197
9AJ3127	197
9AJ3222	197
9AJ3322	197
9AJ4122	197
9AJ4227	197
9AJ4229	197
9AK11	182
9AN43	197
9AP100	182
9AP120	182
9AP160	182
9AR11	181
9AW4901	197
9AW4911	197

9B

9BA11	181
9BA21	180
9BA22	180
9BB11	183
9BB12	183
9BB31	183
9BC21	186
9BC22	186
9BC23	186
9BC251A01	186
9BC5001MR	186
9BC5107M	186
9BC5108M	186
9BC5109M	186
9BC5110M	186
9BC5111M	186
9BC5112M	186
9BE11	185
9BE21	185
9BE41	185
9BE42	185
9BE43	185
9BE44	185
9BE45	185
9BE52	185
9BE62	185
9BE63	185
9BF11	182
9BF21	182
9BG11	180
9BK11	198
9BK41-53	198
9BK41-73	198
9BK43-65	198
9BU112T	187
9BU1432T	187
9BU242T	187
9BW4801	197

9C

9CF-107	188
9CF-207	188
9CF-307	188
9CF110	188
9CF120	188
9CF130	188
9CF131	188
9CF132	188
9CH01	188
9CH212	188
9CI016	187
9CJ013	189

9CM01	188
9CM209	188
9CM212	188
9CZ201	195

9D

9DA022	182
9DC22	203
9DC23	203
9DC242	203
9DC243	203
9DC51	182
9DM1361	203
9DM1381	203
9DM2351	203
9DN12	189

9G

9G35-000MR	37
9G35-100MR	38
9G35-117MRVE	173
9G35-152MRV	30
9G35-152MRVD	30
9G35-188MRV	31
9G35-235MRV	32
9G35-251MRV	33
9G35-286MRV	34
9G35-325MRV	35
9G35-327MRV	36

9H

9HBE4-30	185
9HBE4-39	185
9HBE4-47	185
9HBE4-58	185
9HBE4-62	185
9HBE4-67	185
9HBE81	185
9HBE083	185

9T

9TA28	200
9TA242A	201
9TA251A	200
9TA261A	201
9TA267W	201
9TA268A	201
9TA271	201
9TA281	200
9TA34A	202
9TA42A	202
9TA44W	201
9TA48A	202
9TA52A	200
9TA53	200
9TA71W	200
9TA92WA	201
9TB225	197
9TBA600	191
9TC101	187
9TD014MR	194
9TD035MR	195
9TD062	195
9TD064	195
9TD164MR	195
9TD165MR	195
9TD401-06M	194
9TD401-08M	194
9TD401-10M	194

9TD401-12M	194
9TD403-10M	195
9TD403-12M	195
9TD403-13M	195
9TD403-14M	195
9TD403-17M	195
9TD403-19M	195
9TD403-21M	195
9TD403-22M	195
9TD403-24M	195
9TD403-27M	195
9TD404-0619M	194
9TD601	195
9TD602	195
9TD603	195
9TD604	195
9TE11	190
9TE41	153
9TH41-L	214
9TH41-XL	214
9TH42-XL	214
9TH42-XXL	214
9TH43-XL	214
9TH43-XXL	214
9TH44-XL	214
9TH44-XXL	214
9TH45-XL	214
9TH45-XXL	214
9TK014	198
9TK034	198
9TK112	198
9TK118	198
9TK124	198
9TK236A	198
9TK236B	198
9TK306	198
9TK312	198
9TK316	198
9TK320	198
9TP11	198
9TP22	198
9TQ01	190
9TQ02	190
9TQ11	189
9TQ12	189
9TQ21	190
9TT31-20	197
9TYT132-03A-B	199
9TYT133-03A-B	199
9TYT138-02A-BA	199
9TZ11-04	189
9TZ11-05	189
9TZ11-06	189
9TZ11-08	189
9TZ11-10	189
9TZ11-12	189

P2

P2746	126
-------	-----

ST

ST112012M	133
ST112014M	133
ST112017M	133
ST112019M	133
ST114512M	133
ST114514M	133
ST114517M	133
ST114519M	133
ST20203MR	134
ST20213MR	134



Где купить:
ООО "КОМПАНИЯ ОПТУЛС"
г.Москва, ул.Бирюлёвская, д.53, корп. 2, офис 113
Tel.: +7 (495) 646-00-96
E-Mail: sale@opttools.ru
Internet: www.opttools.ru

ADC-202401

