

Главный каталог

wolcraft®



Инновационные инструменты
Универсальные принадлежности

Август 2019

Компетентность производителя с 1949 года — семейный бизнес с традициями и опытом

Вот уже 70 лет компания wolcraft GmbH успешно осуществляет свою деятельность как немецко-европейский производитель и поставщик ручных инструментов и принадлежностей для электроинструментов. История успеха нашего частного семейного бизнеса началась с основания компании Робертом Вольфом в 1949 году. С тех пор бренд wolcraft символизирует собой качество благодаря собственной производственной базе. У нас работают более 600 сотрудников, функционирует высокопроизводительный конструкторский отдел, а общая площадь производственных площадей в Вайберне (Германия) и Мале Дворники (Словакия) составляет 10 500 кв. метров. Таким образом, мы предлагаем коммерческим предприятиям и конечному пользователю высококачественную продукцию от одного производителя. Взгляд потребителя традиционно является краеугольным камнем в разработке нашей продукции и, следовательно, является движущей силой нашего успеха и инноваций. При разработке концепций розничной торговли мы в равной степени руководствуемся запросам конечного пользователя и рыночными целями.

Эффективный сервисный партнер — соответствующая спросу организация с высокой рентабельностью используемого пространства и большим ассортиментом

Чтобы увеличить возможности для продаж и обеспечить оптимальную рентабельность используемого пространства, мы поддерживаем своих торговых партнеров за счет профессионального управления категориями с программной поддержкой. Благодаря индивидуально подобранному ассортименту мы даем Вам возможность оптимизации продаж. Мы обеспечиваем планирование и организацию ассортимента, соответствующего требованиям клиента, а также полагаемся на регулярное взаимодействие с розничными предприятиями и на их обратную связь. Это служит ценным подспорьем, что позволяет нам постоянно улучшать успехи в сфере обслуживания клиентов и продаж, которые и так находятся на высоком уровне.

Обслуживание клиентов и сеть партнёров в европейском масштабе

Компания wolcraft представлена пятью заводами и поставяет свою продукцию в 36 стран по всему миру. В Европе магазины строительных материалов и специализированные магазины могут рассчитывать на личное наставничество от наших компетентных выездных специалистов, получая, таким образом, эффективную поддержку. В сфере послепродажного обслуживания мы также уделяем много внимания сервису. Каждый конечный потребитель может рассчитывать на профессиональную поддержку после покупки наших продуктов. Это помогает нам разобраться с любыми возникающими вопросами или проблемами. Наш отдел обслуживания клиентов может проконсультировать вас на многих национальных языках. При необходимости служба технической поддержки клиентов берет на себя дальнейшее исполнение работ, поэтому мы быстро генерируем решения и облегчаем процесс торговли продукцией wolcraft.



Содержание групп товаров

группа товаров	Страница	группа товаров	Страница
1 столы для электроинструмента		01 пилки для электролобзиков	90
01 роликовые штативы/рабочие штативы	6	02 кольцевые пилы/буровые коронки	136
04 столы для электроинструмента	8	03 насадки/ ручные отвертки/держатели/ адаптеры	165
06 направляющие системы	12	04 шлифовальные средства	189
96 принадлежности	14	05 щетки	252
2 зажимные и рабочие столы		06 полотна для дисковых пил	270
01 зажимные столы	18	07 рашпили/зенковки	282
03 система мастерской	23	08 сверлильные патроны	295
3 системы для транспортировки		09 фрезы	300
01 тележки	45	10 миксеры	308
03 вспомогательные средства при переезде	51	11 сверлильные стойки	312
4 зажимные инструменты		12 сверла/ долота	322
01 струбицы, управляемые одной рукой	57	13 степлеры / скобы	355
03 винтовые струбицы	60	14 отрезные/зачистные диски	364
04 пружинные зажимы, пластиковые	62	15 охрана труда	376
05 зажимы с храповым механизмом	66	16 принадлежности для вибрационной пилы	390
06 натяжители ленты	68	7 ручные инструменты	
07 натяжители рамки	70	01 режущие инструменты	413
08 ленты - липучки	72	02 измерительные инструменты	436
09 зажимные резинки	73	8 проектные темы	
10 угловые зажимы	74	01 укладка ламината и винила	441
11 специальные зажимные устройства	75	02 монтаж гипсокартона	451
5 соединения деревянных элементов		03 заготовка дров	465
01 соединения на шипах	78	04 работа с герметиком	470
03 соединение плоскими шпонками	84	05 монтаж деревянной террасной доски	480
04 винтовые соединения	87	06 Укладка плитки	487
05 деревянные шпонки	88	07 Монтаж двери и рамы	494
98 прочее	89		
6 принадлежности для электроинструментов			



1.1 роликовые штативы/рабочие штативы

Опорный штатив от wolcraft идеальный помощник для работ по внутренней отделке

1 workstand - опорный штатив



откидывающиеся упоры для работы с длинными заготовками. Идеально для распила и временного хранения заготовок.



- 3 регулируемых специальных накладки для деликатной работы
- регулируемые боковые ограничители не допускают соскальзывания заготовки со штатива в сторону
- откидывающиеся упоры для работы с длинными заготовками. Идеально для распила и временного хранения заготовок.
- компактность хранения в сложенном виде
- поставка: в собранном виде
- рабочая высота 735 мм
- ширина опорной поверхности: 620 мм
- упаковка: индивидуальная

номер артикула	здесь и далее "штрихкод"	название	макс. нагрузка	вес
6905000	...690509	1 workstand - опорный штатив	100 кг	3,385 кг

СТОЛЫ ДЛЯ ЭЛЕКТРОИНСТРУМЕНТА

1.1 роликовые штативы/рабочие штативы



прочное основание служит в качестве удлинителя рабочего стола и в качестве опоры для длинных обрабатываемых деталей



шариковая опора обеспечивает возможность легкой подачи и движения обрабатываемых деталей во всех направлениях, например, при фрезеровании

- может применяться со всеми стандартными верстакими и станками
- для подачи и транспортировки длинных досок, половиц и панелей
- плавная регулировка высоты
- прочное основание служит в качестве удлинителя рабочего стола и в качестве опоры для длинных обрабатываемых деталей
- роликовая опора обеспечивает возможность легкой подачи материалов в направлении обработки
- шариковая опора обеспечивает возможность легкой подачи и движения обрабатываемых деталей во всех направлениях, например, при фрезеровании
- компактность хранения в сложенном виде
- ширина опорной поверхности: 300 мм
- упаковка: индивидуальная
- дополнительные продукты: 6177000, 6182000, 6902000, 6902506, 6902612, 6906000, 6906506, 6906612, 6908000



номер артикула	здесь и далее "штрихкод" 4006885...	название	рабочая высота	макс. нагрузка	вес
6102300	...610231	1 многофункциональный опорный и роликовый штатив	630 - 1.000 мм	50 кг	5,6 кг



роликовая опора обеспечивает возможность легкой подачи материалов в направлении обработки

Практичное в работе устройство удлинит верстаки и столы для распила.



- может применяться со всеми стандартными верстакими и станками
- плавная регулировка высоты
- роликовая опора обеспечивает возможность легкой подачи материалов в направлении обработки
- компактность хранения в сложенном виде
- поставка: в собранном виде, сварной
- ширина опорной поверхности: 300 мм
- упаковка: индивидуальная
- дополнительные продукты: 6177000, 6182000, 6902000, 6902506, 6902612, 6906000, 6906506, 6906612, 6908000

номер артикула	здесь и далее "штрихкод" 4006885...	название	рабочая высота	макс. нагрузка	вес
6119973	...611993	1 роликовый штатив	640 - 1.000 мм	60 кг	3,9 кг

1.4 Столы для электроинструмента

MASTER cut 2500

Пильный стол и рабочая платформа для любых работ по внутренней отделке

6 в 1: один пильный стол – шесть функций

Возможности применения в качестве рабочей станции, настольной дисковой пилы, управляемой циркулярной пилы, фрезерного стола, стола для пиления электролобзиком и стола для торцевой пилы и пилы для резки под углом обеспечивают 6 вариантов использования стола MASTER cut 2500 со станками и позволяют успешно выполнять любые работы по внутренней отделке.

Преимущества продукта:

- многофункциональный, подходит для любых проектов, в частности для внутренней отделки
- вытяжное устройство для работы без пыли
- устойчивость и надежность благодаря поперечным распоркам и регулируемым по высоте ножкам
- мобильность и компактность благодаря системе для быстрого складывания
- подходит почти для всех ручных циркулярных пил, лобзиков, фрезеров с верхним расположением шпинделя, торцевых пил и пил для резки под углом
- подходит для ручной циркулярной пилы с клином и без него
- сертификация согласно DIN EN 62841

Комплект поставки:

- стол со столешницей из ДВП, складывающиеся ножки, плита для электроинструментов, защитный колпак
- клемма для включения, направляющая линейка для перемещения деталей
- предохранительный выключатель
- 4 пластиковых зажимных кулачка
- 3 заглушки, предназначенные для настольной циркулярной пилы, направляемой ручной циркулярной пилы и фрезы с верхним расположением шпинделя/электролобзика
- направляющая для циркулярной пилы
- 2 регулировочных кольца 15 и 25 мм для фрезы с верхним расположением шпинделя
- угловой упор, параллельный упор
- угловой упор для направляющей

Технические данные:

- Использование ручных циркулярных пил:
- с клином, глубина пропила до 70 мм, диаметр пильного полотна 200 мм и указанных макс. размеров основания (см. пиктограмму); использование только с подходящим вкладышем для циркулярных пил!
- Циркулярные пилы без клина разрешается использовать только в сочетании с клином № арт. 6916000 (максимальный диаметр пильных полотен до 160 мм) или клином арт. № 6917000 (диаметр пильных полотен от 161 до 200 мм)!
- Для фрезеров с верхним расположением шпинделя с макс. 230 В, макс. 1800 Вт, максимальным диаметром основания 170 мм, максимальной высотой основания 20 мм и максимальным диаметром фрезы 27 мм; использование только с параллельным упором фрезы (№ арт. 6901000)!
- Габаритные размеры в рабочем состоянии: ширина = 1185, длина = 757, высота = 863 мм
- Габаритные размеры в сложенном состоянии: ширина = 1085, длина = 757, высота = 213 мм
- Рабочая поверхность: ширина = 1035, длина = 695 мм
- Рабочая высота = 863 мм
- Диаметр зажимных отверстий 20 мм
- макс. толщина заготовки: настольная дисковая пила 60 мм, направляющая 60 мм
- макс. ширина разреза с параллельным упором: настольная дисковая пила 570 мм
- максимальная длина разреза: направляющая 740 мм
- максимальная нагрузка: до 120 кг
- Масса: 24 кг

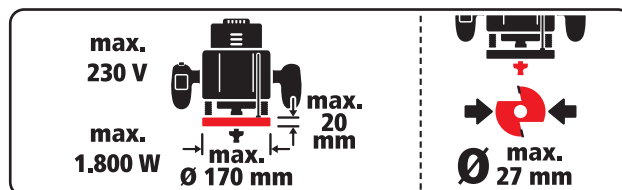
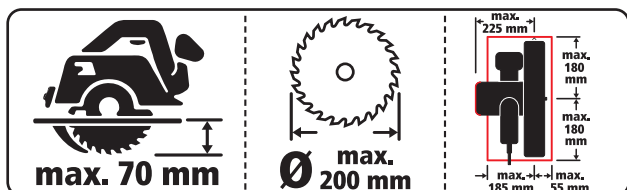
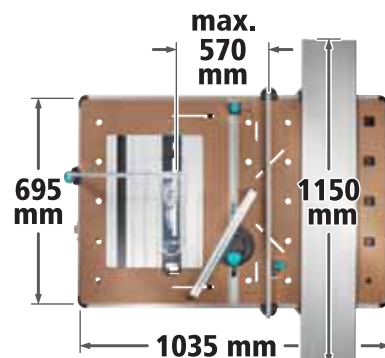

6 в 1: один пильный стол – шесть функций



Функция настольной дисковой пилы

- идеальное решение для небольших заготовок, которые можно передвигать через стол
- точные параллельные разрезы шириной до 570 мм и длиной 740 мм
- точная резка под углом от 0 до 180° с использованием углового упора
- благодаря дополнительным клиньям wolfcraft можно использовать ручные дисковые пилы без встроенного клина



Функция управляемой циркулярной пилы

- с направляющей и струбциной от wolfcraft
- идеален для распила больших панелей и плит благодаря алюминиевому упору 80 см
- бесступенчато-регулируемый угловой упор направляющей шины может быть установлен на любой угол между 0 и 70°.
- рабочая поверхность из алюминия даёт возможность быстро поменять настольную циркулярную пилу на распил направляющей.



Функция стола для работы с электролобзиком

- идеально для фигурных распилов
- лёгкое управление руками



Функция стола для торцевой пилы и пилы для резки под углом

- многофункциональные отверстия стола также обеспечивают совместимость с любыми торцевыми пилами и пилами для резки под углом

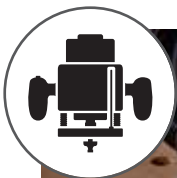

Функция фрезеровочного стола

- Принадлежности: продольный упор фрезы (арт. 6901000) позволяет превратить MASTER cut 2500 в полноценный фрезеровочный стол.
- регулируемая по высоте боковая панель машины для плавных переходов
- Внимание! Фрезеровочный стол можно использовать только с параллельным упором фрезы!



Функция мобильной рабочей платформы

- Большая рабочая поверхность из противоударной древесноволокнистой плиты (ДВП) с обширными возможностями зажима и монтажа деталей.
- быстрый монтаж стационарных устройств таких как сверлильные стойки и т. д., за счет прорезей для крепления в ДВП-плитах
- крепкий и устойчивый благодаря прочной подставке и регулируемым по высоте ножкам
- применим во всех областях и компактен для хранения.
- Беспроблемная транспортировка благодаря лёгкой алюминиевой конструкции.

номер артикула	штрих-код 4006885...	название	для
6902000	...690202	1 MASTER cut 2500 - пильный стол и рабочая платформа	ЕС за искл. GB, IRL, DK
6902506	...690257	1 MASTER cut 2500 - пильный стол и рабочая платформа	GB, IRL
6902612	...690264	1 MASTER cut 2500 - пильный стол и рабочая платформа	CH

1.4 Столы для электроинструмента

MASTER cut 1500

Универсальный верстак общего назначения и стол для станков.

Для стационарного использования дисковой пилы, ручного лобзика и фрезера с верхним расположением шпинделя.

Преимущества изделия:

- многофункциональность
- возможность использования в качестве стола для циркулярной пилы, стола для ручного лобзика, стола для фрезерального станка в сочетании с продольным упором фрезы № арт. 6901000
- регулируемая алюминиевая панель верстака и простота монтажа инструмента
- подставка с поперечными распорками для максимальной устойчивости, передвижная и компактная благодаря быстрой системе сборки
- подходит почти для всех ручных циркулярных пил, фрезеров с верхним расположением шпинделя и ручных лобзиков
- прочные тиски из бука

комплектация:

- 1 угловой упор
- 1 параллельный упор
- 1 предохранительный выключатель
- 1 направляющая линейка
- 1 клемма для включения
- 1 защитный колпак-пылесборник
- 4 зажима из пластика для плоских деталей
- 2 регулировочных кольца для фрезера по 15 и 25 мм



MADE IN EU 

технические данные:

- рабочая высота: 865 мм
- макс. ширина зева / с зажимными кулачками: 120 - 620 мм
- поверхность стола: 780 x 500 мм
- МДФ-панель: 495 x 500 x 23 мм
- Пластина станка: 285 x 500 мм
- Рабочие панели из МДФ и литого под давлением алюминия.
- размер в собранном виде: 940 x 640 x 865 мм
- размер в сложенном виде: 640 x 1145 x 195 мм
- вес: 17 кг
- макс. нагрузка: 200 кг

для ручной дисковой пилы:

С клином, до 70 мм глубины пропила, 20 мм диаметр пильного полотна и основания - см. пиктограмму

Указания по обслуживанию:

При применении вспомогательного клина № арт. 6903000 (до 160 мм) или № арт. 6904000 (от 160 до 200 мм) можно использовать ручные циркулярные пилы без клина.

для электролобзика:

все

для фрезера с верхним расположением шпинделя:

До макс. 230 В, макс. 1800 ватт, макс. 170 x 20 мм диаметр основания, максимальная высота основания 20 мм и для 27 мм диаметра фрезы

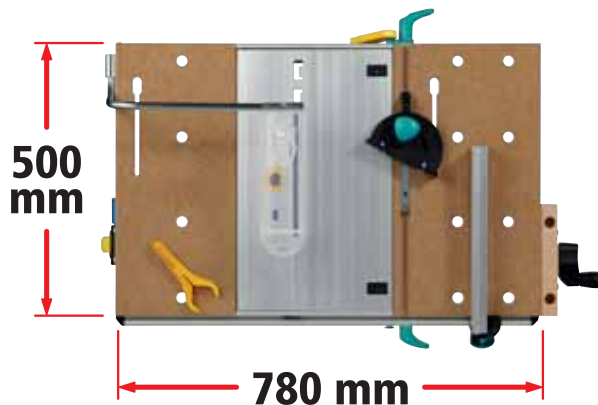

4 в 1: стол для ручной циркулярной пилы, электролобзика, фрезера и рабочий стол.

настольная дисковая пила

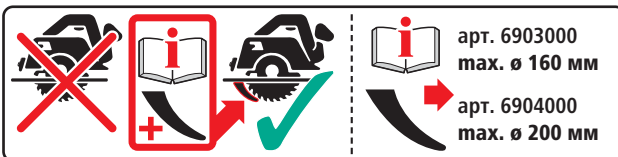
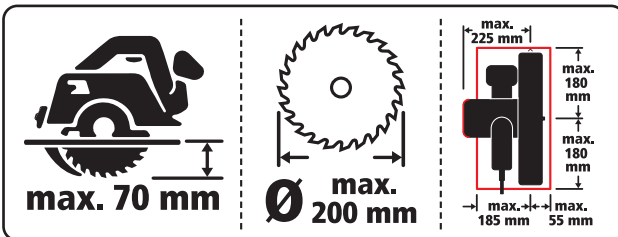

фрезеровочный стол

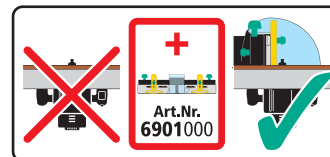
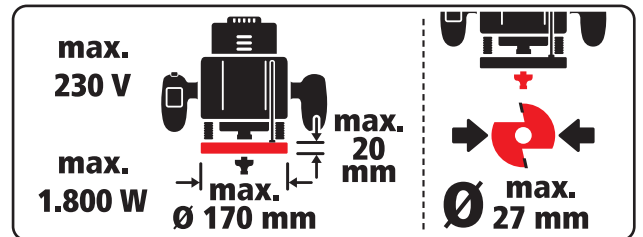
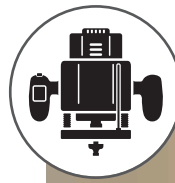

Внимание: фрезеровочный стол можно использовать только с параллельным фрезеровочным упором (арт. 6901000)!

стол для выпиливания электролобзиком



мобильная рабочая платформа



номер артикула	штих-код 4006885...	название	для
6906000	...690608	1 MASTER cut 1500 - универсальный рабочий стол и стол для станка	EU ex. GB, IRL, DK
6906506	...690653	1 MASTER cut 1500 - универсальный рабочий стол и стол для станка	GB, IRL
6906612	...690660	1 MASTER cut 1500 - универсальный рабочий стол и стол для станка	CH

1.4 столы для электроинструмента



параллельный рез



фигурные распилы

Идеальное приспособление для выполнения точных распилов с помощью лобзика

Точный распил благодаря обеспечению видимости разметочной линии и параллельного упора. Благодаря тому, что пропилен выполняется с нижней стороны заготовки, происходит меньше сколов, и получается чистая кромка распила с лицевой стороны заготовки

- при помощи двух стальных струбцин может быть произведена надёжная фиксация на рабочем столе и верстаке с максимальной толщиной рабочей поверхности стола 60 мм
- поверхность стола 320 x 300 мм
- рабочая поверхность: оцинкованная
- для электролобзика: длина пильного полотна макс. 100 мм
- комплектация: параллельный упор (1 шт.)
- упаковка: индивидуальная коробочка



номер артикула	здесь и далее "штрихкод"	название	размеры
6197000	...619708	1 стол для выпиливания электролобзиком	320 x 300 мм

1.6 направляющие системы

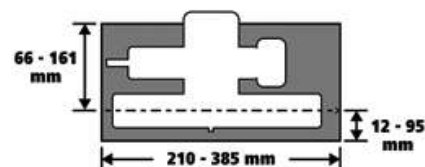

направляющая система для ручных дисковых пил

- подходит для: для имеющихся на рынке ручных дисковых пил с глубиной разреза 40–70 мм, диаметром пильных полотен 130–200 мм и с указанными на чертеже минимальными/максимальными значениями опорной пластины
- легкий монтаж и точное ведение разреза для продольных и косых разрезов
- Резиновая кромка уменьшает образование сколов и отмечает кромку реза для точного результата
- Направляющая из двух частей для быстрого и комфортного монтажа
- обратная сторона, препятствующая скольжению, для надежного позиционирования
- высококачественное исполнение из алюминия обеспечивает долгий срок службы
- с длиной реза до 1 100 мм идеально для обрезания дверного полотна и пр.
- упаковка: индивидуальная коробочка
- отдельные принадлежности: 6914000



номер артикула	здесь и далее "штрихкод"	название	размеры
6913000	...691308	1 FKS 145 - направляющая	1.450 x 242 x 50 мм

1.6 направляющие системы



- простое и быстрое удлинение для направляющей FKS 145 для обработки больших заготовок
- удлиняет направляющую до 2 550 мм, с максимальной длиной разреза в 2 200 мм
- также с возможностью многократного удлинения
- 2 соединителя направляющих для быстрой установки
- высококачественное исполнение из алюминия обеспечивает долгий срок службы
- упаковка: индивидуальная коробка
- подходит для 6913000

номер артикула	здесь и далее "штрихкод"	название	размеры
6914000	4006885... ...691407	1 Набор для удлинения для FKS 145	1.100 x 190 x 10 мм

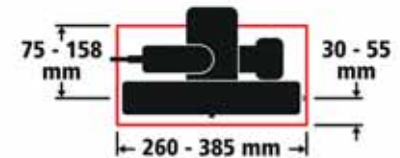

Универсальность и точность: новая направляющая шина FKS 115 от wolcraft является идеальным дополнением к Вашей циркулярной пиле.



- подходит для: всех стандартных ручных циркулярных пил с глубиной пропила до 66 мм и плитой основания макс. 120-200 x 260-385 мм
- для точных, прямых и длинных распилов
- для резки и укорачивания кухонных столешниц, дверей и т.д.
- резиновой язычок предотвращает образование сколов, одновременно маркирует край реза и обеспечивает тем самым высокую точность распила
- быстрый и комфортный монтаж циркулярной пилы; точная настройка требуется только один раз
- надёжная фиксация, благодаря защищенной от соскальзывания обратной стороне и 2 струбцинам, которые входят в комплект
- заготовка защищается от царапин опорной плитой ручной дисковой пилы, так как станок не лежит непосредственно на заготовке
- комплектация: струбцины (2 шт.)
- упаковка: картон
- отдельные принадлежности: 6911000

номер артикула	здесь и далее "штрихкод"	название	размеры
6910000	4006885... ...691001	1 FKS 115 - направляющая	1.150 x 242 x 50 мм

1.6 направляющие системы



- делает возможным точную обработку больших деталей
- простое и быстрое удлинение для FKS 115
- длина направляющей в общей сложности составляет 230 см
- удлинение возможно с более чем двумя направляющими
- только в комплекте с артикулом 6910000
- комплектация:
направляющая из алюминия (1 шт.)
удлиняющий адаптер (1 шт.)
- упаковка: индивидуальная коробочка
- подходит для 6910000

номер артикула	здесь и далее "штрихкод" 4006885...	название	размеры
6911000	...691100	1 набор для удлинения	1.150 x 220 x 10 мм

1.96 принадлежности



- для стационарного использования сверлильных станков
- зажимное устройство соответствует евростандарту: диаметр зажима 43 мм
- упаковка: картон
- подходит для 6906000, 6906506, 6906612



номер артикула	здесь и далее "штрихкод" 4006885...	название
6152000	...615205	1 держатель для электроинструмента

1.96 принадлежности



продольный фрезерный упор делает из MASTER cut полноценный фрезерный стол.



- для деталей толщиной до 40 мм
- для фрез диаметром до 27 мм
- только в сочетании с артикулом 6902000, 6906000
- точный регулируемый упор для идеальных результатов
- подгонка по величине фрезы благодаря регулируемому упору
- безопасный крепеж параллельного фрезерного упора благодаря закручивающимся фиксаторам, не требует каких-либо дополнительных инструментов
- место присоединения пылесоса для отсасывания пыли
- рекомендация: для больших заготовок рекомендуется использовать дополнительно специальный роликовый штатив, что обеспечивает идеальную поддержку (например, арт. 6102300)
- упаковка: индивидуальная коробка
- вес: 2,8 кг
- подходит для 6902000, 6902506, 6902612, 6906000, 6906506, 6906612

номер артикула	здесь и далее "штрихкод" 4006885...	название
6901000	...690103	1 продольный упор фрезы



6903000



6904000



- для использования ручных циркулярных пил без клина в MASTER cut 1500
- упаковка: ПВХ пакет, закрепленный на картоне
- подходит для 6906000, 6906506, 6906612

номер артикула	здесь и далее "штрихкод" 4006885...	название	для
6903000	...690301	1 клин	для циркулярных пил с Ø до 160 мм
6904000	...690400	1 клин	для циркулярных пил с Ø от 161 до 200 мм

1.96 принадлежности

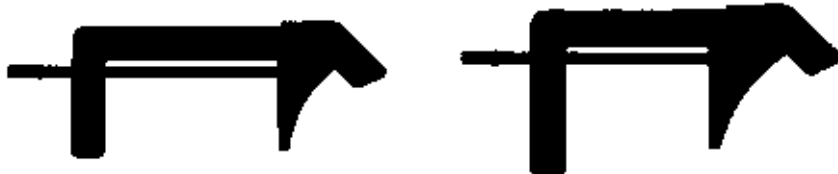

- для использования ручных циркулярных пил без клина в MASTER cut 2500
- упаковка: ПВХ пакет, закрепленный на картоне
- подходит для 6902000, 6902506, 6902612

номер артикула	здесь и далее "штрихкод" 4006885...	название	для
6916000	...691605	1 клин	для циркулярных пил с Ø до 160 мм
6917000	...691704	1 клин	для циркулярных пил с Ø от 161 до 200 мм



2.1 зажимные столы

1 MASTER 700 - зажимной стол и стол для станков



Этот зажимной стол и стол для станков, регулируемый по высоте, сочетает еще не превзойденную универсальность с современным дизайном.

- столешница из ДВП-панели толщиной 19 мм, поворачиваемая бесступенчато на 0–70°
- быстрый и легкий монтаж



стационарных инструментов, таких как торцевые пилы и пилы для резки под углом, сверлильные стойки и т. д., за счет прорезей для крепления в ДВП

- новая, устойчивая и стабильная рама в форме буквы Z обеспечивает эргономичность как при работе стоя, так и при работе сидя
- легкая регулировка высоты за счет встроенной нажимной пружины
- система быстрого складывания для компактного хранения — просто откиньте вверх ножки с помощью штока вытягивания
- включает 4 зажимных кулачка для зажима плоских и круглых деталей
- включая 2 мягкие вставки для круглых продолговатых предметов типа труб и т. д.
- 4 практичных опорных штырька — могут использоваться с двух сторон с острым основанием при проведении лакировочных работ или с плоским противоскользящим основанием
- упаковка: индивидуальная коробка
- дополнительные продукты: 6102300, 6119973
- отдельные принадлежности: 3036000, 6171000, 6172000, 6174000, 6176000

технические данные

рабочая высота: 780 - 950 мм

макс. ширина зева/ с зажим- 130 / 435 мм

ными кулачками:

поверхность стола: 680 x 390 mm

макс. нагрузка: 150 кг

зажимная система: вращающиеся ручки, регулировка перемещения шпинделя зажимными кулачками

рабочая поверхность: ДВП (древесноволокнистые плиты), наклоняемая в пределах 0 - 70°

подставка: стабильная система для быстрого складывания, интегрированное отделение для инструментов

размер в собранном виде: 680 x 780 - 950 x 525 мм

размер в сложенном виде: 680 x 960 x 185 мм

вес: 14,5 кг

номер артикула	здесь и далее "штрихкод"	название
6908000	...690806	1 MASTER 700 - зажимной стол и стол для станков

2.1 зажимные столы

Зажимной и рабочий стол с регулируемой высотой

1 MASTER 600 - зажимной и рабочий стол одновременно



компактность хранения в сложенном виде



новые возможности применения открываются благодаря наклоняемой поверхности стола и наличию возможности фиксировать его углом от 0 до 65°



зажима из пластика для плоских деталей

Для каждого случая подходящая рабочая высота! Регулировка высоты позволяет принимать эргономичное положение для человека любого роста, как в сидячем положении, так и стоя

- регулировка высоты с защитой от выпадения детали
- увеличенная поверхность стола за счет вставляемой части рабочей столешницы
- новые возможности применения открываются благодаря наклоняемой поверхности стола и наличию возможности фиксировать его углом от 0 до 65°
- встроенный в ДВП магнит позволяет хранить шурупы и гвозди
- стабильная подставка с системой быстрого складывания для компактного хранения
- упаковка: индивидуальная коробка
- дополнительные продукты: 6102300, 6119973
- отдельные принадлежности: 3036000, 6171000, 6172000, 6174000, 6176000



технические данные

- рабочая высота: 780 - 950 мм
 макс. ширина зева/ с зажимными кулачками: 115 / 435 мм
 поверхность стола: 650 x 420 mm
 макс. нагрузка: 120 кг
 макс. угол зажима: 10°
 зажимная система: вращающиеся ручки, регулировка перемещения шпинделя зажимными кулачками
 юстировочная поддержка: шкала
 рабочая поверхность: ДВП (древесноволокнистые плиты), наклоняемая в пределах 0 - 65°
 подставка: стабильная система для быстрого складывания, интегрированное отделение для инструментов
 комплектация: зажима из пластика для плоских деталей (4 шт.)
 дополнительных прихвата для зажима круглых деталей (2 шт.)
 вставляемая часть рабочей столешницы (1 шт.)
 размер в собранном виде: 650 x 780 - 955 x 420 - 530 мм
 размер в сложенном виде: 650 x 1.065 x 210 мм
 вес: 15,1 кг

номер артикула	здесь и далее "штрихкод"	название
6182000	здесь и далее "штрихкод" 4006885... ...618206	1 MASTER 600 - зажимной и рабочий стол одновременно

2.1 зажимные столы

Универсальный зажимной и рабочий стол (верстак)

1 MASTER 200 - зажимной и рабочий стол одновременно



компактность хранения в сложенном виде



Прочный, универсальный зажимной и рабочий стол (верстак); незаменимый помощник для мастерской и дома

- 2 зажимных кулачка из ДВП, положение переднего кулачка регулируется благодаря двум шпинделям
- стабильная подставка с системой быстрого складывания для компактного хранения
- интегрированное отделение для инструментов
- упаковка: индивидуальная коробка
- дополнительные продукты: 6102300, 6119973
- отдельные принадлежности: 3036000, 6171000, 6172000, 6174000, 6176000

технические данные

рабочая высота:	800 мм
макс. ширина зева/ с зажимными кулачками:	145 / 365 мм
поверхность стола:	645 x 300 мм
макс. нагрузка:	180 кг
макс. угол зажима:	14°
зажимная система:	вращающиеся ручки, регулировка перемещения шпинделя зажимными кулачками
юстировочная поддержка:	шкала
рабочая поверхность:	ДВП (древесноволокнистые плиты)
подставка:	стабильная система для быстрого складывания, интегрированное отделение для инструментов
комплектация:	зажима из пластика для плоских деталей (4 шт.)
размер в собранном виде:	645 x 800 x 300 - 450 мм
размер в сложенном виде:	645 x 1.205 x 200 мм
вес:	11,9 кг

номер артикула	здесь и далее "штрихкод"	название
6177000	4006885... ...617704	1 MASTER 200 - зажимной и рабочий стол одновременно

2.1 зажимные столы

принадлежности



- защита детали от повреждений
- с V-образным пазом для фиксации материалов круглого сечения
- упаковка: ПВХ пакет, закрепленный на картоне
- подходит для 6177000, 6182000, 6906000, 6906506, 6906612, 6908000



номер артикула	здесь и далее "штрихкод"	название
6171000	...617100	губки тисков (2 шт.)



- для для для всех рабочих панелей с отверстием 20 мм
- зажима из пластика для плоских деталей
- упаковка: ПВХ пакет, закрепленный на картоне
- подходит для 6177000, 6182000, 6902000, 6902506, 6902612, 6906000, 6906506, 6906612, 6908000



номер артикула	здесь и далее "штрихкод"	название
6172000	...617209	зажимные лапы (4 шт.)



- упаковка: ПВХ пакет, закрепленный на картоне
- подходит для 6177000, 6182000, 6902000, 6902506, 6902612, 6906000, 6906506, 6906612, 6908000



номер артикула	здесь и далее "штрихкод"	название
6174000	...617407	пластиковых кулачка (4 шт.)

2 ЗАЖИМНЫЕ И РАБОЧИЕ СТОЛЫ

2.1 зажимные столы



- для для для всех рабочих панелей с отверстием 20 мм
- упаковка: ПВХ пакет, закрепленный на картоне
- подходит для 6177000, 6182000, 6902000, 6902506, 6902612, 6906000, 6906506, 6906612, 6908000



номер артикула	здесь и далее "штрихкод"	название
6176000	...617605	эксцентриковых зажима (2 шт.)

2.3 система мастерской



2.3 Мастерская, созданная по вашим желаниям

Хотите наконец-то навести порядок в своей мастерской? Мечтаете о такой мастерской, в которой бы вы в течение длительного времени могли чувствовать себя комфортно? И к тому же вам хотелось бы иметь такую мастерскую, которая бы обеспечивала эргономичную и целесообразную работу? Система мастерской Wolfcraft предлагает вам воспользоваться этими возможностями!



Преимущества продукта:

СТАБИЛЬНОСТЬ

- 30-миллиметровая прочная рабочая панель, бук;
- 2-миллиметровые прочные стальные элементы;
- максимальная нагрузка до 600 кг;
- плотная пластмасса;
- набор для монтажа на стену;
- плавно закрывающиеся выдвижные ящики, способные вынести нагрузку до 25 кг.

ПОРЯДОК

- полки шкафа, которые имеют до трех накладок;
- различные размеры выдвижных ящиков;
- возможность разделения выдвижных ящиков;
- вытяжная система ящиков.

ИНДИВИДУАЛЬНОСТЬ

- возможность более сотни оригинальных комбинаций;
- возможность расширения в любое время;
- свободный выбор ножек.



ТРАНСПОРТИРОВКА И МОНТАЖ СОБСТВЕННЫМИ СРЕДСТВАМИ

- система быстрой смены стационарных устройств;
- простая транспортировка без громоздких упаковок и большого количества винтов;
- система быстрого монтажа с предварительно установленными гайками.



Система для порядка

Стандартные выдвижные ящики для наборов со сверлами и винтов



Невысокие выдвижные ящики например, для гаечных ключей



Система быстрой замены
Плоская рабочая поверхность и интегрированные тиски или сверлильная стойка здесь же!

- безопасное и устойчивое крепление стационарных устройств как, например, тиски или сверлильная стойка;
- возможность быстрого извлечения благодаря системе быстрой замены для максимальной рабочей поверхности.

Высокие выдвижные ящики для технически правильного хранения электроинструментов машин



Полки шкафа для выбора до трех накладок



2.3 система мастерской

Части рабочего стола



- материал: бук
- упаковка: индивидуальная коробка



номер артикула	здесь и далее "штрихкод" 4006885...	название	размеры
6043000	...604308	1 Рабочая панель, бук S	650 x 650 x 30 мм



- материал: бук
- упаковка: индивидуальная коробка



номер артикула	здесь и далее "штрихкод" 4006885...	название	размеры
6044000	...604407	1 Рабочая панель, бук M	1.130 x 650 x 30 мм



- материал: бук
- упаковка: индивидуальная коробка



номер артикула	здесь и далее "штрихкод" 4006885...	название	размеры
6045000	...604506	1 Рабочая панель, бук L	1.610 x 650 x 30 мм

2.3 система мастерской



- комплектация:
Пары ножек, из прочной трубы прямоугольного сечения 40 x 40 мм (2 шт.)
стандартные вставные ножки (3 шт.)
Ножка с регулировкой по высоте (1 шт.)
Набор угловых щитков (1 шт.)
- упаковка: индивидуальная



номер артикула	здесь и далее "штрихкод" 4006885...	название
6782000	...678200	1 набор ножек



- для рабочего стола с шириной 650 мм
- комплектация: распорки S (4 шт.)
- упаковка: вакуумная упаковка



номер артикула	здесь и далее "штрихкод" 4006885...	название
6785000	...678507	1 Набор распорок S



- для рабочего стола с шириной 1130 мм
- комплектация:
распорки M (4 шт.)
средние распорки, малые (2 шт.)
средние распорки, большие (2 шт.)
- упаковка: вакуумная упаковка



номер артикула	здесь и далее "штрихкод" 4006885...	название
6786000	...678606	1 Набор распорок M



- для рабочего стола с шириной 1610 мм
- комплектация:
распорки L (4 шт.)
средние распорки, малые (4 шт.)
средние распорки, большие (4 шт.)
- упаковка: вакуумная упаковка



номер артикула	здесь и далее "штрихкод" 4006885...	название
6787000	...678705	1 Набор распорок L

2.3 система мастерской



- рабочая высота 86 см: 4 ножки
- рабочая высота 93 см: 8 ножек
- рабочая высота 100 см: 12 ножек
- индивидуальный выбор высоты рабочего стола благодаря вставным ножкам
- упаковка: без упаковки

номер артикула	здесь и далее "штрихкод" 4006885...	название
6067000	...606708	1 Стандартная вставная ножка



- регулируется по высоте для выравнивания неровностей пола до 40 мм
- упаковка: с этикеткой

номер артикула	здесь и далее "штрихкод" 4006885...	название
6068000	...606807	1 Ножка с регулировкой по высоте



- для передвижного рабочего стола
- поставка: с тормозом, регулируемый
- упаковка: с этикеткой

номер артикула	здесь и далее "штрихкод" 4006885...	название
6066000	...606609	1 ножка с роликом и тормозом, регулируемая



- поставка: выдвигной ящик плавного закрывания, с быстрой вытяжной системой
- материал: из ударопрочной пластмассы
- макс. нагрузка 25 кг
- комплектация: направляющие выдвигного ящика (4 шт.)
алюминиевые перегородки с полем для маркировки (2 шт.)
- упаковка: индивидуальная коробка
- отдельные принадлежности: 6071000

номер артикула	здесь и далее "штрихкод" 4006885...	название	длина
6779000	...677906	выдвигных ящика S (2 шт.)	70 мм

2.3 система мастерской



- для выдвижных ящиков S, № арт. 6779000
- упаковка: вакуумная упаковка
- подходит для 6779000

номер артикула	здесь и далее "штрихкод" 4006885...	название
6071000	...607101	разделители выдвижных ящиков маленький (2 шт.)



- поставка: выдвижной ящик плавного закрывания, с быстрой вытяжной системой
- материал: из ударопрочной пластмассы с металлическим настилом дна
- макс. нагрузка 25 кг
- комплектация:
направляющие выдвижного ящика (2 шт.)
алюминиевая перегородка с полем для маркировки (1 шт.)
- упаковка: индивидуальная коробка
- отдельные принадлежности: 6072000

номер артикула	здесь и далее "штрихкод" 4006885...	название	длина
6780000	...678002	1 выдвижной ящик M	140 мм



- для выдвижных ящиков M, № арт. 6780000
- упаковка: вакуумная упаковка
- подходит для 6780000

номер артикула	здесь и далее "штрихкод" 4006885...	название
6072000	...607200	разделители выдвижных ящиков большой (2 шт.)



- поставка: выдвижной ящик плавного закрывания, с быстрой вытяжной системой
- материал: из ударопрочной пластмассы с металлическим настилом дна
- макс. нагрузка 25 кг
- комплектация:
направляющие выдвижного ящика (2 шт.)
алюминиевая перегородка с полем для маркировки (1 шт.)
- упаковка: индивидуальная коробка

номер артикула	здесь и далее "штрихкод" 4006885...	название	длина
6781000	...678101	1 выдвижной ящик L	280 мм

2.3 система мастерской



- для выдвижных ящиков малых и средних мастерских
- для обеспечения порядка в выдвижных ящиках
- продуманная и простая система хранения
- футляры легко сменяются и прочно удерживаются на коврике с шипами
- материал: пластмасса
- комплектация:
 - футляр для хранения, 120 x 90 x 50 мм (3 шт.)
 - футляр для хранения, 120 x 120 x 50 мм (3 шт.)
 - футляр для хранения, 240 x 90 x 50 мм (3 шт.)
 - коврик с шипами, 390 x 375 мм (1 шт.)
- упаковка: индивидуальная коробочка



номер артикула	здесь и далее "штрихкод" 4006885...	название
6790000	...679009	1 DSP 10 WSS - система организации порядка в ящиках



- для выдвижных ящиков малых и средних мастерских
- для обеспечения порядка в выдвижных ящиках
- продуманная и простая система хранения
- футляры легко сменяются и прочно удерживаются на коврике с шипами
- материал: пластмасса
- комплектация:
 - футляр для хранения, 60 x 60 x 50 мм (5 шт.)
 - футляр для хранения, 90 x 60 x 50 мм (3 шт.)
 - короб, 120 x 60 x 50 мм (1 шт.)
 - короб, 90 x 90 x 50 мм (1 шт.)
 - футляр для хранения, 120 x 90 x 50 мм (2 шт.)
 - короб, 180 x 90 x 50 мм (1 шт.)
 - футляр для хранения, 240 x 90 x 50 мм (3 шт.)
 - коврик с шипами, 390 x 375 мм (1 шт.)
- упаковка: индивидуальная коробочка



номер артикула	здесь и далее "штрихкод" 4006885...	название
6791000	...679108	1 DSP 17 WSS - система организации порядка в ящиках

2.3 система мастерской



- для выдвижных ящиков малых и средних мастерских
- для обеспечения порядка в выдвижных ящиках
- продуманная и простая система хранения
- футляры легко сменяются и прочно удерживаются на коврик с шипами
- материал: пластмасса
- комплектация:
 - футляр для хранения, 60 x 60 x 50 мм (5 шт.)
 - футляр для хранения, 90 x 60 x 50 мм (10 шт.)
 - футляр для хранения, 120 x 60 x 50 мм (10 шт.)
 - короб, 90 x 90 x 50 мм (1 шт.)
 - коврик с шипами, 390 x 375 мм (1 шт.)
- упаковка: индивидуальная коробочка



номер артикула	здесь и далее "штрихкод"	название
6792000	...679207	1 DSP 27 WSS - система организации порядка в ящиках



- комплектация:
 - дверь шкафа с замком (1 шт.)
 - накладки для полки шкафа (2 шт.)
- упаковка: вакуумная упаковка



номер артикула	здесь и далее "штрихкод"	название
6783000	...678309	1 набор шкафов



- можно использовать в качестве боковой, задней и разделяющей стены
- для лучшего вида и использования в качестве защиты от пыли
- требуется для основания накладок полок шкафа (3 набора)
- упаковка: коробочка

номер артикула	здесь и далее "штрихкод"	название
6784000	...678408	1 набор стенок

2.3 система мастерской



- для рабочего стола (1 модуль)
- упаковка: без упаковки



номер артикула	здесь и далее "штрихкод" 4006885...	название
6077000	...607705	1 Низ опоры



- для расширения рабочего стола на один модуль
- комплектация:
Пара ног (1 шт.)
стандартные вставные ножки (2 шт.)
панель расширения с соединителем (1 шт.)
- упаковка: индивидуальная коробка



номер артикула	здесь и далее "штрихкод" 4006885...	название
6788000	...678804	1 дополнительный набор



- для дополнительной фиксации рабочего стола к стене
- при особенно высоких требованиях, касающихся устойчивости!
- упаковка: ПВХ пакет, закрепленный на картоне

номер артикула	здесь и далее "штрихкод" 4006885...	название
6074000	...607408	1 Набор настенных держателей



- упаковка: ПВХ пакет, закрепленный на картоне

номер артикула	здесь и далее "штрихкод" 4006885...	название
6075000	...607507	1 Набор соединителей плит стола

2.3 система мастерской



- Панель адаптера для установки стационарных устройств, таких как сверлильная стойка, тиски и т. п.
- быстрый монтаж и демонтаж с помощью эксцентрикового рычага
- упаковка: вакуумная упаковка



номер артикула	здесь и далее "штрихкод"	название
6065000	...606500	1 Быстрая смена панели адаптера

Предварительно собранные рабочие столы

Комплект для монтажа рабочего стола (различные размеры и конструкции). поставка отдельных деталей с руководством по сборке. Система быстрого монтажа: верстачные крышки предварительно просверлены, гайки установлены

- устойчивый и профессиональный рабочий стол
- ножки из прочной трубы прямоугольного сечения 40 x 40 мм
- все стальные элементы из 2-миллиметровой прочной стали
- максимальная нагрузка до 600 кг
- 30-миллиметровая прочная плита стола из бука, ламинированная
- выдвижные плавно закрывающиеся ящики из ударопрочной пластмассы, выдерживающие максимальную нагрузку до 25 кг
- выдвижные ящики доступны для извлечения в любой момент. Вы можете быстро взять свой инструмент на место применения.
- с регулируемой по высоте ножкой для выравнивания неровностей



- рабочая высота 860 мм
- поверхность стола 650 x 650 мм
- комплектация:
выдвижной ящик М (1 шт.)
полка шкафа (1 шт.)
- вес: 31,8 кг



номер артикула	здесь и далее "штрихкод"	название	размеры
8051000	...805101	1 Рабочий стол, 650 мм, No. 1	650 x 650 x 860 мм

2.3 система мастерской



- рабочая высота 860 мм
- поверхность стола 650 x 650 мм
- комплектация:
выдвижных ящика S (2 шт.)
полка шкафа (1 шт.)
- вес: 32,8 кг



номер артикула	здесь и далее "штрихкод" 4006885...	название	размеры
8052000	...805200	1 Рабочий стол, 650 мм, No. 2	650 x 650 x 860 мм



- рабочая высота 860 мм
- поверхность стола 650 x 650 мм
- комплектация:
выдвижных ящика M (2 шт.)
выдвижной ящик L (1 шт.)
- вес: 33,6 кг



номер артикула	здесь и далее "штрихкод" 4006885...	название	размеры
8053000	...805309	1 Рабочий стол, 650 мм, No. 3	650 x 650 x 860 мм



- рабочая высота 860 мм
- поверхность стола 650 x 650 мм
- комплектация: выдвижных ящика M (4 шт.)
- вес: 36,5 кг



номер артикула	здесь и далее "штрихкод" 4006885...	название	размеры
8054000	...805408	1 Рабочий стол, 650 мм, No. 4	650 x 650 x 860 мм



- поставка: с возможностью работы в сидячем положении
- рабочая высота 860 мм
- поверхность стола 1.130 x 650 мм
- комплектация:
выдвижных ящика M (2 шт.)
выдвижной ящик L (1 шт.)
- вес: 45,7 кг



номер артикула	здесь и далее "штрихкод" 4006885...	название	размеры
8060000	...806009	1 Рабочий стол, 1130 мм, No. 1	1.130 x 650 x 860 мм

2.3 система мастерской



- рабочая высота 860 мм
- поверхность стола 1.130 x 650 mm
- комплектация:
выдвижных ящика М (2 шт.)
низы опор (2 шт.)
- вес: 44,1 кг



номер артикула	здесь и далее "штрихкод"	название	размеры
8061000	...806108	1 Рабочий стол, 1130 мм, No. 2	1.130 x 650 x 860 мм



- рабочая высота 860 мм
- поверхность стола 1.130 x 650 mm
- комплектация:
выдвижных ящика М (3 шт.)
полка шкафа (1 шт.)
низы опор (2 шт.)
- вес: 54,9 кг



номер артикула	здесь и далее "штрихкод"	название	размеры
8062000	...806207	1 Рабочий стол, 1130 мм, No. 3	1.130 x 650 x 860 мм



- рабочая высота 860 мм
- поверхность стола 1.130 x 650 mm
- комплектация:
выдвижных ящика S (2 шт.)
выдвижных ящика М (2 шт.)
выдвижной ящик L (1 шт.)
полка шкафа (1 шт.)
- вес: 56,3 кг



номер артикула	здесь и далее "штрихкод"	название	размеры
8063000	...806306	1 WSS 640 - Рабочий стол, 1130 мм	1.130 x 650 x 860 мм



- поставка: с возможностью работы в сидячем положении
- рабочая высота 860 мм
- поверхность стола 1.130 x 650 mm
- комплектация: выдвижных ящика М (4 шт.)
- вес: 48,6 кг



номер артикула	здесь и далее "штрихкод"	название	размеры
8064000	...806405	1 Рабочий стол, 1130 мм, No. 5	1.130 x 650 x 860 мм

2.3 система мастерской



- поставка: с возможностью работы в сидячем положении
- рабочая высота 860 мм
- поверхность стола 1.130 x 650 мм
- комплектация:
выдвижной ящик М (1 шт.)
полка шкафа (1 шт.)
- вес: 43,9 кг



номер артикула	здесь и далее "штрихкод" 4006885...	название	размеры
8065000	...806504	1 Рабочий стол, 1130 мм, No. 6	1.130 x 650 x 860 мм



- рабочая высота 860 мм
- поверхность стола 1.130 x 650 мм
- комплектация:
выдвижных ящика S (2 шт.)
выдвижной ящик М (1 шт.)
полки шкафа (2 шт.)
- вес: 54,5 кг



номер артикула	здесь и далее "штрихкод" 4006885...	название	размеры
8066000	...806603	1 Рабочий стол, 1130 мм, No. 7	1.130 x 650 x 860 мм



- рабочая высота 860 мм
- поверхность стола 1.130 x 650 мм
- комплектация:
выдвижных ящика S (2 шт.)
выдвижных ящика М (4 шт.)
полка шкафа (1 шт.)
- вес: 59,2 кг



номер артикула	здесь и далее "штрихкод" 4006885...	название	размеры
8067000	...806702	1 Рабочий стол, 1130 мм, No. 8	1.130 x 650 x 860 мм



- рабочая высота 860 мм
- поверхность стола 1.130 x 650 мм
- комплектация:
выдвижных ящика М (6 шт.)
низы опор (2 шт.)
- вес: 58,7 кг



номер артикула	здесь и далее "штрихкод" 4006885...	название	размеры
8068000	...806801	1 Рабочий стол, 1130 мм, No. 9	1.130 x 650 x 860 мм

2.3 система мастерской



- рабочая высота 860 мм
- поверхность стола 1.130 x 650 мм
- комплектация: выдвижных ящика М (8 шт.)
- вес: 62,1 кг



номер артикула	здесь и далее "штрихкод" 4006885...	название	размеры
8069000	...806900	1 WSS 680 - Рабочий стол, 1130 мм	1.130 x 650 x 860 мм



- рабочая высота 860 мм
- поверхность стола 1.130 x 650 мм
- комплектация:
выдвижных ящика М (4 шт.)
выдвижных ящика L (2 шт.)
- вес: 56,2 кг



номер артикула	здесь и далее "штрихкод" 4006885...	название	размеры
8070000	...807006	1 Рабочий стол, 1130 мм, No. 11	1.130 x 650 x 860 мм



- рабочая высота 860 мм
- поверхность стола 1.130 x 650 мм
- комплектация:
выдвижных ящика М (5 шт.)
полка шкафа (1 шт.)
- вес: 58,3 кг



номер артикула	здесь и далее "штрихкод" 4006885...	название	размеры
8071000	...807105	1 Рабочий стол, 1130 мм, No. 12	1.130 x 650 x 860 мм



- рабочая высота 860 мм
- поверхность стола 1.130 x 650 мм
- комплектация:
выдвижных ящика М (2 шт.)
полки шкафа (2 шт.)
- вес: 54,4 кг



номер артикула	здесь и далее "штрихкод" 4006885...	название	размеры
8072000	...807204	1 WSS 620 - Рабочий стол, 1130 мм	1.130 x 650 x 860 мм

2.3 система мастерской



- рабочая высота 860 мм
- поверхность стола 1.610 x 650 мм
- комплектация:
выдвижных ящика S (6 шт.)
выдвижных ящика M (9 шт.)
- вес: 90 кг



номер артикула	здесь и далее "штрихкод" 4006885...	название	размеры
8075000	...807501	1 Рабочий стол, 1610 мм, No. 1	1.610 x 650 x 860 мм



- рабочая высота 860 мм
- поверхность стола 1.610 x 650 мм
- комплектация:
выдвижных ящика M (8 шт.)
выдвижных ящика L (2 шт.)
- вес: 81,2 кг



номер артикула	здесь и далее "штрихкод" 4006885...	название	размеры
8076000	...807600	1 Рабочий стол, 1610 мм, No. 2	1.610 x 650 x 860 мм



- рабочая высота 860 мм
- поверхность стола 1.610 x 650 мм
- комплектация:
выдвижных ящика M (5 шт.)
выдвижных ящика L (2 шт.)
полка шкафа (1 шт.)
- вес: 78,3 кг



номер артикула	здесь и далее "штрихкод" 4006885...	название	размеры
8077000	...807709	1 Рабочий стол, 1610 мм, No. 3	1.610 x 650 x 860 мм



- поставка: с возможностью работы в сидячем положении
- рабочая высота 860 мм
- поверхность стола 1.610 x 650 мм
- комплектация:
выдвижных ящика S (4 шт.)
выдвижных ящика M (2 шт.)
выдвижных ящика L (2 шт.)
- вес: 75,3 кг



номер артикула	здесь и далее "штрихкод" 4006885...	название	размеры
8078000	...807808	1 Рабочий стол, 1610 мм, No. 4	1.610 x 650 x 860 мм

2.3 система мастерской



- рабочая высота 860 мм
- поверхность стола 1.610 x 650 мм
- комплектация:
выдвижных ящика М (6 шт.)
полки шкафа (2 шт.)
- вес: 79,5 кг



номер артикула	здесь и далее "штрихкод"	название	размеры
8079000	4006885... ...807907	1 Рабочий стол, 1610 мм, No. 5	1.610 x 650 x 860 мм



- рабочая высота 860 мм
- поверхность стола 1.610 x 650 мм
- комплектация:
выдвижных ящика М (3 шт.)
полки шкафа (3 шт.)
- вес: 74,7 кг



номер артикула	здесь и далее "штрихкод"	название	размеры
8080000	4006885... ...808003	1 Рабочий стол, 1610 мм, No. 6	1.610 x 650 x 860 мм

Система шкафа и перфорированной стенки



- для хранения инструмента, красок, материалов и т. п.
- сверхглубокое, просторное внутреннее пространство
- двери из высококачественной пластмассы, запираемые
- из высококачественных материалов для очень хорошей устойчивости
- макс. нагрузка 50 кг
- вместимость 120 л
- комплектация:
накладка из МДФ
материал для крепления на стене
- упаковка: индивидуальная коробка
- вес: 20 кг



номер артикула	здесь и далее "штрихкод"	название	размеры
6073000	4006885... ...607309	1 навесной шкаф	985 x 500 x 300 мм

2.3 система мастерской

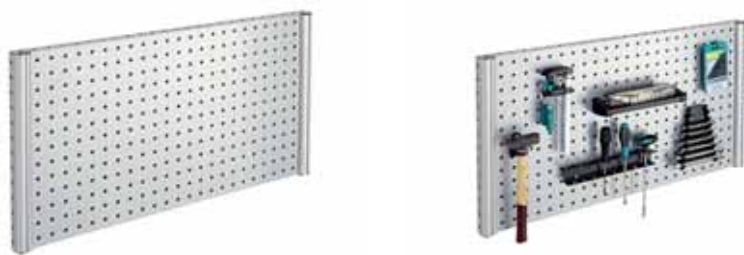

- практичное и простое хранение инструментов на стене — они всегда под рукой
- крепление инструмента различными системными крючками
- поставка: квадратная схема расположения отверстий 9 мм, размер раstra 38 x 38 мм
- материал: из прочных стальных и алюминиевых элементов
- макс. нагрузка 50 кг
- комплектация: материал для крепления на стене
- упаковка: индивидуальная коробочка
- вес: 5 кг
- отдельные принадлежности: 6091000, 6092000, 6093000, 6094000, 6099000, 6800000, 6801000, 6802000, 6803000, 6804000



номер артикула	здесь и далее "штрихкод"	название	размеры
6085000	...608504	1 перфорированная стенка	960 x 500 мм



компактное решение экономии места: поверхность перфорированной стенки с тремя отделениями на поверхности дна впадин

- крепление инструмента различными системными крючками
- с накладкой из стали
- двери: подвергаемые максимальной нагрузке 5 кг, магнитный замок
- поставка: квадратная схема расположения отверстий 9 мм, размер раstra 38 x 38 мм
- материал: из прочных стальных и алюминиевых элементов
- макс. нагрузка 60 кг
- вместимость 80 л
- комплектация:
 - Крючки для перфорированной стенки, по 3 образца арт. № 6091000, 6092000, 6093000 + 1 образец № арт. 6094000 (10 шт.) материал для крепления на стене
- упаковка: индивидуальная коробочка
- вес: 12,5 кг
- отдельные принадлежности: 6091000, 6092000, 6093000, 6094000, 6099000, 6800000, 6801000, 6802000, 6803000, 6804000



номер артикула	здесь и далее "штрихкод"	название	размеры
6086000	...608603	1 шкаф с перфорированными стенками	960 x 500 x 215 мм

2.3 система мастерской



- для хранения гаечных ключей
- упаковка: ПВХ пакет, закрепленный на картоне
- подходит для 6085000, 6086000

номер артикула	здесь и далее "штрихкод" 4006885...	название
6800000	...680005	1 ключница



- для хранения держателей шуруповертов
- упаковка: ПВХ пакет, закрепленный на картоне
- подходит для 6085000, 6086000

номер артикула	здесь и далее "штрихкод" 4006885...	название
6801000	...680104	1 держатель шуруповертов



- для хранения сверл
- упаковка: ПВХ пакет, закрепленный на картоне
- подходит для 6085000, 6086000

номер артикула	здесь и далее "штрихкод" 4006885...	название
6804000	...680401	1 сверлодержатель



- упаковка: ПВХ пакет, закрепленный на картоне
- подходит для 6085000, 6086000

номер артикула	здесь и далее "штрихкод" 4006885...	название	размеры
6802000	...680203	1 подставка для перфорированной стенки	377 мм

2.3 система мастерской



- скоба для подвешивания различных инструментов
- упаковка: ПВХ пакет, закрепленный на картоне
- подходит для 6085000, 6086000

номер артикула	здесь и далее "штрихкод" 4006885...	название	размеры
6803000	...680302	1 захватывающая скоба для перфорированной стенки	377 мм



- макс. нагрузка 2 кг
- упаковка: ПВХ пакет, закрепленный на картоне
- подходит для 6085000, 6086000

номер артикула	здесь и далее "штрихкод" 4006885...	название	длина
6091000	...609105	одинарные крючки для перфорированной стенки (5 шт.)	30 мм
6093000	...609303	одинарные крючки для перфорированной стенки (5 шт.)	50 мм
6099000	...609907	одинарные крючки для перфорированной стенки (10 шт.)	60 мм



- макс. нагрузка 2 кг
- упаковка: ПВХ пакет, закрепленный на картоне
- подходит для 6085000, 6086000

номер артикула	здесь и далее "штрихкод" 4006885...	название	размеры
6092000	...609204	крючки в виде петли для перфорированной стенки (5 шт.)	35 x 35 мм



- макс. нагрузка 2 кг
- упаковка: ПВХ пакет, закрепленный на картоне
- подходит для 6085000, 6086000

номер артикула	здесь и далее "штрихкод" 4006885...	название	размеры
6094000	...609402	двойные крючки для перфорированной стенки (3 шт.)	35 x 60 мм

2.3 система мастерской



- для простого и безопасного хранения металлического инструмента
- подходит для отверток, молотков, клещей, напильников и т. д.
- два пластмассовых держателя для простого монтажа на стене
- полезная длина: 460 мм, индивидуально удлиняемая до 920 мм, 1380 мм и т. д.
- макс. нагрузка 13 кг
- комплектация:
(1 шт.)
держатели из пластика (2 шт.)
(4 шт.)
- упаковка: блистер

номер артикула	здесь и далее "штрихкод"	название	размеры
6806000	...680609	1 инструментальная магнитная планка	35 x 500 мм



3.1 тележки

МНОГОФУНКЦИОНАЛЬНАЯ ТЕЛЕЖКА + ТАЧКА! ДВА В ОДНОМ

1 TS 1000 - система для транспортировки



минимальная регулировка ручек- и тележка для мешков превращается в тележку с платформой



компактность хранения в сложенном виде



при использовании в качестве ручной тележки для мешков



при использовании в качестве платформенной тележки



компактное хранение

**функция - тележка для мешков**

- разные положения рукоятки обеспечивают оптимальный наклон тележки и её ведение
- ручки с предохранительными скобами
- высокая задняя стенка, идеально для высоких предметов/ грузов

функция - платформенная тележка

- легко нагружать благодаря небольшой высоте
- простая замена различных емкостей делает эту систему очень продуманной
- высокая задняя стенка, идеально для высоких предметов/ грузов
- минимальная регулировка ручек- и тележка для мешков превращается в тележку с платформой
- округлая поперечная перекладина и задняя стенка обеспечивают надежную фиксацию при транспортировке круглых предметов
- с откинутой вниз платформой идеально подходит для транспортировки длинных предметов
- пневматические шины на шарикоподшипниках обеспечивают легкость и комфортабельность транспортировки
- подходит для спуска по лестнице: регулируемый угол наклона обеспечивает оптимальную устойчивость груза в любой ситуации
- защита от переворачивания также и с тяжелыми грузами
- идеально для тяжелой садовой мебели, дров и т.д.
- упаковка: индивидуальная коробка

**технические данные**

макс. грузоподъемность:: 150 кг
 макс. грузоподъемность:: 200 кг
 размер в собранном виде: 610 x 1.260 x 550 мм
 размер в сложенном виде: 610 x 800 x 520 мм
 вес: 15 кг

номер артикула	здесь и далее "штрихкод"	название
5520000	4006885... ...552005	1 TS 1000 - система для транспортировки

3.1 тележки

Высокопроизводительная профессиональная тележка для мешков — складная, подходит для использования при подъеме и спуске по лестницам

1 TS 1500 - система для транспортировки



- лопасть очень большого размера для транспортировки больших предметов, таких как стиральные машины, холодильники и т. п.
- удобная и безопасная перевозка тяжелых грузов благодаря эргономичным рукояткам
- несмотря на подъемную силу в 200 кг, бла-



годаря единственной в своем роде технологии упаковки можно легко сложить транспортировочную систему и без усилий загрузить ее в автомобиль

- выдвигаемая рукоятка с центральной фиксирующей системой
- легкая и удобная перевозка благодаря большим вспененным колесам, каждый с двумя встроенными шарикоподшипниками
- округлые перекладки и монтажная плита для безопасной транспортировки круглых предметов
- упаковка: индивидуальная
- отдельные принадлежности: 5528000



технические данные

поставка:

макс. высота:

макс. грузоподъемность:

макс. грузоподъемность ступенчатая функция:

размер в собранном виде:

размер в сложенном виде:

вес:

контактная поверхность лопасти 590 x 370 мм

1.240 мм

200 кг

100 кг

660 x 1.240 мм

600 x 990 x 110 мм

10,4 кг

номер артикула	здесь и далее "штрихкод"	название
5525000	4006885... ...552500	1 TS 1500 - система для транспортировки

3.1 тележки

Универсальная тележка для мешков — удобство использования и компактность

1 TS 850 - система для транспортировки



- всегда легко нести в руках благодаря продуманной автоматической системе складывания
- выдвижная рукоятка с центральной фиксирующей кнопкой для удобной эксплуатации
- легко наклоняется благодаря прочной поперечной перекладине
- округлая поперечная перекладина, идеально для транспортировки круглых предметов
- округлый рычаг управления для удобного захвата при перевозке громоздких грузов
- исключительно богатые возможности использования благодаря продуманной системе фиксации в трех точках с разнообразными способами подвешивания
- высота в 110 см обеспечивает эргономичную и усталостнопрочную транспортировку
- большие профилированные колеса позволяют использовать изделие вне помещений
- упаковка: индивидуальная
- отдельные принадлежности: 5528000



технические данные

макс. высота:	1.100 мм
макс. грузоподъемность:	100 кг
макс. грузоподъемность ступенчатая функция:	50 кг
размер в собранном виде:	540 x 1.110 x 470 мм
размер в сложенном виде:	500 x 820 x 77 мм
вес:	5,6 кг

номер артикула	здесь и далее "штрихкод"	название
5501000	4006885... ...550100	1 TS 850 - система для транспортировки

3.1 тележки

Мобильная тележка для мешков — складная и устойчивая

1 TS 600 - система для транспортировки



- благодаря автоматической системе трансформации площадка и колеса одним движением раскладываются в рабочее положение
- малые габариты в сложенном состоянии
- плавная регулировка высоты для удобства в использовании
- округлая поперечная перекладина, идеально для транспортировки круглых предметов
- округлый рычаг управления для удобного захвата при перевозке громоздких грузов
- исключительно богатые возможности использования благодаря продуманной системе фиксации в двух точках с разнообразными способами подвешивания
- легко переносить в руках благодаря малому весу (3,9 кг) и размеру
- упаковка: индивидуальная

**технические данные**

макс. высота:	1.050 мм
макс. грузоподъемность:	70 кг
макс. грузоподъемность ступенчатая функция:	40 кг
размер в собранном виде:	430 x 1.050 x 445 мм
размер в сложенном виде:	430 x 730 x 60 мм
вес:	3,9 кг

номер артикула	здесь и далее "штрихкод"	название
5505000	4006885... ...550506	1 TS 600 - система для транспортировки

3.1 тележки

«Маленькая, прочная» тележка для перевозки мешков
1 TS 300 - система для транспортировки



Транспортировочная система с многократным складыванием! Простота в обслуживании — компактное устройство, практически не занимает места в багажнике. Небольшой вес — еще один неоспоримый плюс при покупке.

- плавная регулировка по высоте за два этапа
- Для доступа к колесам и лопастям используется специальная рукоятка, приводящая в действие автоматически открывающийся механизм
- В качестве опорной поверхности служит задняя пластиковая стенка с 4 точками
- очень компактный, в сложенном состоянии плоский и занимает всего 60 мм, для хранения достаточно небольшого ящичка в машине или дома
- упаковка: индивидуальная

**технические данные**

макс. высота: 910 мм
 макс. грузоподъемность: 30 кг
 размер в собранном виде: 340 x 910 x 370 мм
 размер в сложенном виде: 340 x 510 x 60 мм
 вес: 3 кг

номер артикула	здесь и далее "штрихкод"	название
5530000	4006885... ...553002	1 TS 300 - система для транспортировки

3.1 тележки

1 ручка для переноски TS



- вспомогательное устройство для подъема по лестнице тяжелых грузов макс. до 100 кг
- превращает тележку для мешков в транспортировочную систему, обслуживаемую двумя людьми
- стабильная, выдерживающая нагрузку стальная рама
- эргономичная форма рукоятки для удобного ношения
- упаковка: картон
- размер в собранном виде: 396 x 305 x 891 мм
- подходит для 5501000, 5525000

номер артикула	здесь и далее "штрихкод"	название
5528000	...552807	1 ручка для переноски TS

3.3 вспомогательные средства при переезде

Трансформируемый помощник при переезде

1 FT 350 В - разъемная тележка с ручкой для мебели



Мебельная тележка с функцией «5 в 1»: тележка для плит и платформенная тележка или тележка для мебели с тремя различными опорными поверхностями

- возможность использования в качестве вагонетки для транспортировки тяжелых предметов до 50 кг
- возможность использования в качестве платформы для длинных досок или предметов мебели до 150 кг
- идеальное решение для транспортировки тяжелых грузов до 300 кг в качестве компактной тележки для мебели
- опорная поверхность расширяется благодаря раскладыванию в форме буквы V для транспортировки грузов до 200 кг
- возможность разделения для транспортировки крупногабаритной мебели до 200 кг с помощью натяжных ремней
- высококачественная, долговечная, водонепроницаемая клееная фанера из березы
- эргономичные прорезы для захвата
- надежный упор благодаря 4 противоскользящим опорам
- гибкие возможности управления благодаря 6 роликам диаметром 75 мм на шарикоподшипниках, поворачивающимся под углом 360°
- идеально для переездов, дома и сада
- комплектация: Стопоры для фиксации транспортного ремня (2 шт.)
- упаковка: индивидуальная
- размер в собранном виде: 565 x 960 x 390 мм
- вес: 6,48 кг

номер артикула	здесь и далее "штрихкод"	название
5548000	4006885... ...554801	1 FT 350 В - разъемная тележка с ручкой для мебели

3.3 вспомогательные средства при переезде



Гибкое вспомогательное средство при переезде



Мебельная тележка с функцией «3 в 1»: компактная, с возможностью разделения или V-образного раскладывания

- три различные по размеру опорные поверхности
- как компактная доска идеально подходит для транспортировки тяжелых грузов до 250 кг
- опорная поверхность, расширяемая благодаря V-образному раскладыванию, для грузов до 250 кг
- возможность разделения для транспортировки крупногабаритной мебели до 200 кг с помощью натяжных ремней
- высококачественная, долговечная, водонепроницаемая клееная фанера из березы
- эргономичные прорези для захвата
- надежный упор с помощью 6 противоскользящих опор
- гибкие возможности управления благодаря 6 роликам диаметром 75 мм на шарикоподшипниках, поворачивающимся под углом 360°
- идеально для переездов, дома и сада
- поставка: Погрузочная платформа в закрытом состоянии: 565 × 390 мм
- упаковка: индивидуальная
- размер в собранном виде: 565 x 120 x 390 мм
- вес: 3,93 кг

номер артикула	здесь и далее "штрихкод"	название
5542000	...554207	1 FT 300 - разъемная тележка для мебели

3.3 вспомогательные средства при переезде



Модульное вспомогательное средство при переезде — комплект из двух тележек для мебели с возможностью произвольного расширения



- можно использовать по отдельности и в разделенном виде
- для грузов массой до 400 кг
- модульная система может быть произвольно расширена с помощью дополнительных уголков и досок
- высококачественная, долговечная, водонепроницаемая клееная фанера из березы
- эргономичные прорези для захвата
- надежный упор благодаря 4 противоскользящим опорам
- гибкие возможности управления благодаря 4 роликам диаметром 75 мм на шарикоподшипниках, поворачивающимся на 360°
- идеально для переездов, дома и сада
- габаритные размеры доски: 590 x 120 x 290 мм
- упаковка: индивидуальная
- вес: 5,25 кг

номер артикула	здесь и далее "штрихкод"	название
5543000	...554306	FT 400 - тележки для мебели Puzzle Board (2 шт.)



Для удобного ношения инструментов на ремне.

- можно крепить на любом ремне или на поясном ремне системы wolfcraft для переноски грузов
- достаточно места для необходимых инструментов и мелких деталей
- быстрый захват
- износостойкость благодаря прочному полипропилену, заклепанным шовным узлам и огибающей окантовке
- поставка: большой стол с внутренними отделами, сумка для мелких деталей, петли для отвертки, клещей и молотка
- упаковка: ПВХ пакет, закрепленный на картоне

номер артикула	здесь и далее "штрихкод"	название
5584000	...558403	1 сумка для инструментов

3.3 вспомогательные средства при переезде



Вспомогательное средство для простой переноски грузов при переезде и повседневном использовании

- для простой переноски картонных коробок без нагрузок на спину
- в качестве повседневного вспомогательного средства для ящиков с напитками, корзин для белья и коробок для покупок
- плечевые ремни и набедренные ремни обеспечивают эргономичное распределение нагрузки
- затрата усилий и нагрузки на руки на 75 % меньше
- ремень для транспортировки плотно прилегает к туловищу
- не мешает ногам при подъеме по лестнице
- удобная подкладка под плечи и внутренняя подкладка
- отличная посадка благодаря регулируемому нагрудному ремню
- возможность индивидуальной регулировки под размер тела
- раскладывающаяся подставка
- упаковка: индивидуальная коробка
- вес: 0,73 кг

5

номер артикула	здесь и далее "штрихкод"	название
5582000	4006885... ...558205	1 ремни для переноски грузов



Защита и фиксация при захвате и переноске объектов с гранями.

- защищает ладони и суставы от сдавливания твердыми и неудобными кромками
- обеспечивает максимальное сцепление с гладкими поверхностями
- свободное перемещение больших пальцев обеспечивает контролируемый захват
- простое откидывание позволяет быстро освободить пальцы
- прочное исполнение из стойкого к разрыву высококачественного неопрена с полной окантовкой
- практичная застежка-липучка с резиновой лентой для дополнительного упора
- один размер: адаптируется под любой размер руки (S–XL)
- упаковка: картон

номер артикула	здесь и далее "штрихкод"	название
5546000	4006885... ...554603	1 пара защитных приспособлений для рук

3.3 вспомогательные средства при переезде

**Функция 2 в 1: стеллаж для штабелирования и зажим для крышки**

Для быстрого и надежного штабелирования картонных коробок одинакового размера и комфортной погрузки/разгрузки.

- подходит для всех картонных коробок с толщиной материала до 6 мм
- грузоподъемность до 30 кг на коробку
- 8 уголков для штабелирования 3 картонных коробок
- аккуратный внешний вид и устойчивость при хранении
- идеальное решение для транспортировки
- наилучший упор благодаря пластиковому язычку для фиксации в углу картонной коробки
- комфортная погрузка картонных коробок благодаря функции зажима для фиксации крышки коробки
- прочное исполнение из высококачественной, прочной пластмассы
- упаковка: ПВХ пакет, закрепленный на картоне

номер артикула	здесь и далее "штрихкод"	название
5544000	4006885... ...554405	Уголки для штабелирования (8 шт.)

**Функция 2 в 1: приспособление для маркировки и зажим для крышки**

Для быстрой, не оставляющей следов маркировки упаковочных коробок и удобной погрузки/разгрузки.

- понятная маркировка упакованных картонных коробок с помощью цветных ярлычков с пиктограммами жилой комнаты
- комфортная погрузка картонных коробок благодаря функции зажима для фиксации крышки коробки
- картонные коробки остаются невредимыми и идеально подходят для последующего повторного использования или продажи
- место для отдельной надписи на обратной стороне
- прочное исполнение из высококачественной, прочной пластмассы
- комплектация:
 - ярлычки-зажимы с пиктограммой ванной комнаты (4 шт.)
 - ярлычки-зажимы с пиктограммой кухни (4 шт.)
 - ярлычки-зажимы с пиктограммой детской комнаты (4 шт.)
 - ярлычки-зажимы с пиктограммой спальни (4 шт.)
 - ярлычки-зажимы с пиктограммой жилой комнаты (4 шт.)
 - ярлычки-зажимы без изображений (10 шт.)
- упаковка: ПВХ пакет, закрепленный на картоне

номер артикула	здесь и далее "штрихкод"	название
5545000	4006885... ...554504	зажимы, используемые при переезде (30 шт.)



4.1 струбцины, управляемые одной рукой

ENZ PRO 100 Струбцины, управляемые одной рукой

Сильная струбцина для профессиональной работы



просто выполняемое переоборудование для функции распора



лёгкая в обращении и надежно удерживаемая благодаря эргономичной ручке с защитой от соскальзывания



- быстро, надежно и комфортно зажимать - одной рукой
- прочный и мощный инструмент - сила зажима до 120 кг
- лёгкая в обращении и надежно удерживаемая благодаря эргономичной ручке с защитой от соскальзывания
- для профессионалов: после легко выполняемого переоборудования, простым нажатием кнопки появляется функция распора
- равномерное и щадящее заготовку распределение усилий зажима, благодаря большим зажимающим поверхностям и особо крупному вылету 100 мм
- высококачественная рейка, обеспечивающая большую, неослабевающую силу зажима
- очень легкое расслабление жима благодаря оптимальному эффекту рычага
- крестообразная канавка для надежного зажима круглых деталей
- передвигаемые прокладочные элементы защищают деталь и служат в качестве подставки
- упаковка: с этикеткой
- отдельные принадлежности: 3037000, 3038000



номер артикула	здесь и далее "штрихкод"	название	вылет	размер зажима	диапазон растяжения
3030000	...303003	1 ENZ PRO 100-150 - Струбцина, управляемая одной рукой	100 мм	150 мм	210 - 410 мм
3031000	...303102	1 ENZ PRO 100-300 - Струбцина, управляемая одной рукой	100 мм	300 мм	210 - 560 мм
3032000	...303201	1 ENZ PRO 100-450 - Струбцина, управляемая одной рукой	100 мм	450 мм	210 - 710 мм
3033000	...303300	1 ENZ PRO 100-700 - Струбцина, управляемая одной рукой	100 мм	700 мм	210 - 960 мм
3034000	...303409	1 ENZ PRO 100-915 - Струбцина, управляемая одной рукой	100 мм	915 мм	210 - 1.175 мм

4.1 струбцины, управляемые одной рукой

ENZ PRO 65 Струбцины, управляемые одной рукой



быстро, надежно и комфортно зажимать - одной рукой



для профессионалов: после легко выполняемого переоборудования, простым нажатием кнопки появляется функция распора



Сильная струбцина для профессиональной работы

- быстро, надежно и комфортно зажимать - одной рукой
- прочная и надёжная - зажимное усилие до 90 кг
- лёгкая в обращении и надежно удерживаемая благодаря эргономичной ручке с защитой от соскальзывания
- для профессионалов: после легко выполняемого переоборудования, простым нажатием кнопки появляется функция распора
- равномерное и щадящее распределение силы зажима благодаря большой области зажима и 65 мм выступу
- высококачественная рейка, обеспечивающая большую, неослабевающую силу зажима
- очень легкое расслабление жима благодаря оптимальному эффекту рычага
- крестообразная канавка для надежного зажима круглых деталей
- упаковка: с этикеткой
- отдельные принадлежности: 3037000

номер артикула	здесь и далее "штрихкод" 4006885...	название	вылет	размер зажима	диапазон растяжения
3456000	...345607	1 ENZ 65-150 - Струбцина, управляемая одной рукой	65 мм	150 мм	160 - 320 мм
3457000	...345706	1 ENZ 65-300 - Струбцина, управляемая одной рукой	65 мм	300 мм	160 - 470 мм

ENZ мини - струбцины, обслуживаемые одной рукой



Мини-струбцина, управляемая одной рукой

Мини-струбцина имеет все качества большой струбцины, которая управляется одной рукой

- для быстрого и точного зажатия деталей, например, при работе по изготовлению моделей
- упаковка: картон

номер артикула	здесь и далее "штрихкод" 4006885...	название	вылет	размер зажима	диапазон растяжения
3455100	...345515	ENZ 40-110 - мини - струбцины, управляемые одной рукой (2 шт.)	40 мм	110 мм	100 - 210 мм

4.1 струбцины, управляемые одной рукой

EHZ Easy Струбцины, управляемые одной рукой



просто выполняемое переоборудование для функции распора

Управляемая одной рукой - практичная - просто гениальная

Выгодная альтернатива - идеальна для любителей и профессионалов

- простое использование основных функций - зажима и ослабления зажима
- зажимное усилие до 90 кг
- благодаря оптимальной эргономике рукоятки струбцина всегда удобно лежит в руке
- просто выполняемое переоборудование для функции распора
- специально закаленная стальная рейка и армированный стекловолокном пластик
- упаковка: с этикеткой
- отдельные принадлежности: 3037000, 3038000



номер артикула	здесь и далее "штрихкод" 4006885...	название	вылет	размер зажима	диапазон растяжения
3020000	...302006	1 EHZ Easy 75-150 - Струбцина, управляемая одной рукой	75 мм	150 мм	180 - 390 мм
3021000	...302105	1 EHZ Easy 75-300 - Струбцина, управляемая одной рукой	75 мм	300 мм	180 - 540 мм
3023000	...302303	1 EHZ Easy 75-500 - Струбцина, управляемая одной рукой	75 мм	500 мм	180 - 740 мм



- для соединения двух однозахватных зажимов (PRO 3030000-3034000 номер артикула или Easy номер артикула 3020000-3023000)
- обеспечивает межцентровые расстояния до 200 см (двумя однозахватными зажимами PRO 100-915 + адаптер)
- идеально подходит для склеивания мебели или монтажа больших строительных конструкций
- упаковка: картон
- подходит для 3020000, 3021000, 3023000, 3030000, 3031000, 3032000, 3033000, 3034000



номер артикула	здесь и далее "штрихкод" 4006885...	название
3038000	...303805	1 Connector PRO/Easy - адаптер однозахватных зажимов

4.3 винтовые струбцины

SZ винтовые струбцины

Классическая струбцина с новым ФУНКЦИОНАЛЬНЫМ дизайном



новая форма лапки с плоской опорой с задней стороны — особенно практично при склеивании



эргономичная форма рукоятки с препятствующим соскальзыванию покрытием - благодаря этому достигается оптимальное приложение силы



Эргономичная, с широким диапазоном применения - всегда актуальна

- эргономичная форма рукоятки с препятствующим соскальзыванию покрытием - благодаря этому достигается оптимальное приложение силы
- оцинкованный шпindel с трапециевидальной резьбой для оптимальной передачи усилия
- новая форма лапки с плоской опорой с задней стороны — особенно практично при склеивании
- не происходит соскальзывания или самопроизвольного разжатия: рифленые края обеспечивают надежную фиксацию
- никакой деформации зажимной шины даже при больших величинах захвата, благодаря высокому качеству рейки пустотелого профиля
- упаковка: с этикеткой
- отдельные принадлежности: 3037000

номер артикула	здесь и далее "штрихкод" 4006885...	название	вылет	размер зажима
3610000	...361003	1 SZ 80-150 - винтовая струбцина	80 мм	150 мм
3611000	...361102	1 SZ 80-300 - винтовая струбцина	80 мм	300 мм
3612000	...361201	1 SZ 80-450 - винтовая струбцина	80 мм	450 мм
3620000	...362000	1 SZ 120-300 - винтовая струбцина	120 мм	300 мм
3621000	...362109	1 SZ 120-450 - винтовая струбцина	120 мм	450 мм
3622000	...362208	1 SZ 120-700 - винтовая струбцина	120 мм	700 мм
3623000	...362307	1 SZ 120-1000 - винтовая струбцина	120 мм	1.000 мм

4.3 винтовые струбцины

винтовая струбцина для любителей



- натяжные планки из специального литого под давлением цинка
- шина полного профиля с защитой от проскальзывания благодаря двустороннему рифлению
- верхняя лапка зажима сглажена для придания устойчивости - идеально подходит для склеивания
- оцинкованный шпидель с трапециевидальной резьбой
- подвижная прижимная плита из стеклонанополненного полиамида
- упаковка: с этикеткой
- отдельные принадлежности: 3037000

номер артикула	здесь и далее "штрихкод" 4006885...	название	вылет	размер зажима
3607000	...360709	1 SZ 50-100 - винтовая струбцина для любителей	50 мм	100 мм
3606000	...360600	1 SZ 50-150 - винтовая струбцина для любителей	50 мм	150 мм
3605000	...360501	1 SZ 50-200 - винтовая струбцина для любителей	50 мм	200 мм

SC винтовые струбцины

Достойное качество с великолепным соотношением параметров цена-качество



- зажимной рычаг из ковкого чугуна усилен профилем
- направляющая шина усилена пустотелым профилем
- рифление направляющей шины препятствует соскальзыванию
- с пластмассовой ручкой
- упаковка: футляр
- отдельные принадлежности: 3037000

номер артикула	здесь и далее "штрихкод" 4006885...	название	вылет	размер зажима
3057000	...305700	1 SC 80-150 - винтовая струбцина	80 мм	150 мм
3058000	...305809	1 SC 80-200 - винтовая струбцина	80 мм	200 мм
3059000	...305908	1 SC 80-300 - винтовая струбцина	80 мм	300 мм

4.4 пружинные зажимы, пластиковые



подвижные зажимные кулачки плотно прилегают к изделию

- подвижные зажимные кулачки плотно прилегают к изделию
- крестообразный V-образный паз для зажима круглых деталей
- упаковка: с этикеткой



номер артикула	здесь и далее "штрихкод" 4006885...	название	размер зажима
3630000	...363007	1 FZ 40 - пружинный зажим	40 мм
3631000	...363106	1 FZ 60 - пружинный зажим	60 мм



большая глубина зажима позволяет также зажимать области, расположенные далеко от края

Универсальный зажим для фиксации с высочайшей точностью

- с длинными, острыми лапками зажима, оптимальное использование для зажатия в узких проемах
- большая глубина зажима позволяет также зажимать области, расположенные далеко от края
- упаковка: с этикеткой



номер артикула	здесь и далее "штрихкод" 4006885...	название	размер зажима
3633000	...363304	1 MT 70 - пружинный зажим с острыми концами	70 мм

4.4 пружинные зажимы, пластиковые



- благодаря эргономичной форме рукоятки руки не устают при работе с часто меняющимися фиксациями
- вращающийся на 360 ° крючок подходит для закрепления сетки, декораций, освещения и кабелей диаметром до 25 мм
- подвижные прижимные кулачки для отличного прилегания к поверхности
- зажимные кулачки с V-образным пазом для зажима круглых деталей
- с крючками, максимальная нагрузка до 5 кг
- упаковка: с этикеткой



номер артикула	здесь и далее "штрихкод" 4006885...	название	размер зажима
3629000	...362901	1 FZH 50 - пружинный зажим	50 мм



3625000



3626000



Классический пружинный зажим с острыми концами в новой эргономичной форме

- дает многообразные возможности применения
- идеально для использования в области декорации, домашнего творчества и т.д.
- идеально для зажатия в узких проемах
- подвижные прижимные кулачки для отличного прилегания к поверхности
- зажимные кулачки с V-образным пазом для зажима круглых деталей
- упаковка: с этикеткой



номер артикула	здесь и далее "штрихкод" 4006885...	название	размер зажима
3625000	...362505	1 FZH 30 - Эрго - пружинный зажим с острыми концами	30 мм
3626000	...362604	1 FZH 40 - Эрго - пружинный зажим с острыми концами	40 мм

4.4 пружинные зажимы, пластиковые



- универсальное применение, особенно подходит для изготовления моделей
- точный зажим на тысячу разных случаев
- подвижные зажимные кулачки плотно прилегают к изделию
- в различных цветах

номер артикула	здесь и далее "штрихкод" 4006885...	название	размер зажима	комплектация	упаковка
3425000	...342507	1 microfix - мини-пружинный зажим	20 мм		с этикеткой
3420000	...342002	microfix - мини-пружинные зажимы (6 шт.)	20 мм	кольцо для ключей (1 шт.)	блистер
3433000	...343306	1 microfix - пружинный зажим	30 мм		с этикеткой
3432000	...343207	microfix - пружинные зажимы (4 шт.)	30 мм		картон

**microfix пружинные зажимы с вакуум-присосом**

Пружинный зажим можно применять для фиксирования на всех гладких поверхностях и перемещать его в любое удобное для Вас место

- пригодно для быта, хобби, сада, автомобиля и кемпинга
- фиксация без следов - при снятии на поверхности не остается никаких следов
- подвижные зажимные кулачки плотно прилегают к изделию
- простое крепление на гладких поверхностях благодаря механизму перекидного рычага
- тип: с вакуум-присоской
- в различных цветах

номер артикула	здесь и далее "штрихкод" 4006885...	название	размер зажима	удерживающая сила до	упаковка
3662000	...366206	1 microfix S - мини-пружинный зажим	20 мм	250 г	с этикеткой
3663000	...366305	microfix S - мини-пружинные зажимы (4 шт.)	20 мм	250 г	картон
3638000	...363809	1 microfix - пружинный зажим	30 мм	350 г	с этикеткой
3638100	...363816	microfix - пружинные зажимы (2 шт.)	30 мм	350 г	картон

4.4 пружинные зажимы, пластиковые



microfix пружинные зажимы с магнитом

Магнитный пружинный зажим хорошо держится на всех магнитных поверхностях, а также применим для тяжелых, толстых и бесформенных предметов

- применяется в быту, когда нужно сохранять открытки, приглашения, списки покупок, фотографии и т.д. и это должно быть всегда под рукой
- тип: с магнитом
- в различных цветах
- упаковка: с этикеткой

номер артикула	здесь и далее "штрихкод"	название	размер зажима	удерживающая сила до
3010000	...301009	1 microfix XS - мини-пружинный зажим	15 мм	50 г



длинные, узкие лапки идеально подходят для использования в труднодоступных местах



Высокоточный пружинный зажим для фиксации с точностью до миллиметра



- для точных работ по изготовлению моделей и других сложных работ
- длинные, узкие лапки идеально подходят для использования в труднодоступных местах
- зажимные кулачки с острыми концами
- зажимные кулачки из мягкого пластика сложной формы обеспечивают надежный захват
- упаковка: картон

номер артикула	здесь и далее "штрихкод"	название	размер зажима
3431000	...343108	microtip 60 - точные пружинный зажимы (2 шт.)	60 мм

4.5 зажимы с храповым механизмом



большая глубина зажима позволяет также зажимать области, расположенные далеко от краев



с длинными, острыми лапками зажима, оптимальное использование для зажатия в узких проемах

Для быстрой фиксации

Не только для осторожной фиксации заготовок с деликатной поверхностью, но и для мощного сжатия деталей с давлением, в два раза превышающим обычное сжатие

- большая глубина зажима позволяет также зажимать области, расположенные далеко от краев
- с длинными, острыми лапками зажима, оптимальное использование для зажатия в узких проемах
- усиленный стекловолокном пластик
- надежный зажим благодаря покрытию с защитой от проскальзывания
- упаковка: двойной блистер



номер артикула	здесь и далее "штрихкод"	название	размер зажима
3634000	...363403	1 MTR 70 - зажим с храповым механизмом и острыми концами	70 мм



Не только для осторожной фиксации заготовок с деликатной поверхностью, но и для мощного сжатия деталей с давлением, в два раза превышающим обычное сжатие



расположенные под углом лапки зажима удобны для оптимального распределения силы и максимальной ширины зева

Для быстрой фиксации

Не только для осторожной фиксации заготовок с деликатной поверхностью, но и для мощного сжатия деталей с давлением, в два раза превышающим обычное сжатие

- расположенные под углом лапки зажима удобны для оптимального распределения силы и максимальной ширины зева
- подвижные, защищающие материал зажимные кулачки с двойным пазом для перекрестного зажима круглых деталей
- усиленный стекловолокном пластик
- надежный зажим благодаря покрытию с защитой от проскальзывания
- упаковка: двойной блистер



номер артикула	здесь и далее "штрихкод"	название	размер зажима
3632000	...363205	1 FZR 50 - струбцина с храповым механизмом	50 мм

4.5 зажимы с храповым механизмом

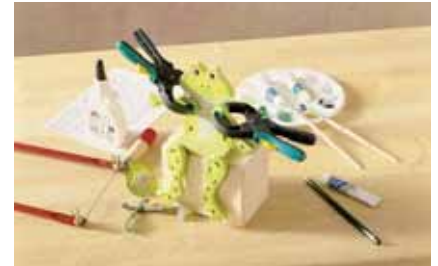

расположенные под углом лапки зажима удобны для оптимального распределения силы и максимальной ширины зева

Идеальная струбцина для ремонтных работ или для изготовления поделок дома



- с распределенной нагрузкой силы зажима - идеально подходит для чувствительных к усилию деталей
- подвижные, защищающие материал зажимные кулачки с двойным пазом для перекрестного зажима круглых деталей
- расположенные под углом лапки зажима удобны для оптимального распределения силы и максимальной ширины зева
- надежный зажим благодаря покрытию с защитой от проскальзывания
- упаковка: с этикеткой

номер артикула	здесь и далее "штрихкод"	название	размер зажима
3016000	...301603	1 FZR 30 - хобби- зажим с храповым механизмом	30 мм



Не только для осторожной фиксации заготовок с деликатной поверхностью, но и для мощного сжатия деталей с давлением, в два раза превышающим обычное сжатие



- прочный храповой механизм с запатентованной механизмом для легкого отмыкания и/или открывания
- разнообразные цели применения: для хобби, кемпинга, мастерской, сада, домашнего хозяйства
- упаковка: с этикеткой

номер артикула	здесь и далее "штрихкод"	название	размер зажима
3615000	...361508	1 FZR 40 - струбцина с храповым механизмом	40 мм
3616000	...361607	1 FZR 60 - струбцина с храповым механизмом	60 мм

4.5 зажимы с храповым механизмом

**МИНИ КЛЕЩИ для быстрого и аккуратного зажима**

- подвижные зажимные кулачки плотно прилегают к изделию
- простое ослабление захвата одним нажатием на блокировочный рычаг
- упаковка: картон

номер артикула	здесь и далее "штрихкод" 4006885...	название	размер зажима
3453000	...345300	quickfix S 30 - мини- быстрозажимные клещи (2 шт.)	30 мм

4.6 натяжители ленты

крепёжные ремни с механизмом сматывания ленты



3683000



3271000

- идеальные такелажные работы без монотонного скручивания ленты
- быстрое фиксирование одним движением, без заправки
- сматывающий механизм для быстрого и аккуратного скручивания ленты
- согласно DIN EN 12195-2:2001-02
- упаковка: блистер



номер артикула	здесь и далее "штрихкод" 4006885...	название	тип	зажимное усилие	длина ремней	ширина ленты
3683000	...368309	1 крепёжный ремень с храповым механизмом	с механизмом для сматывания ленты	100 кг	4 м	25 мм
3271000	...327108	1 крепёжный ремень с храповым механизмом	с крючком и механизмом для сматывания ленты	100 кг	4 м	25 мм

4.6 натяжители ленты

крепежные ремни с храповым механизмом



- бескомпромиссная защита и постоянный контроль качества
- согласно DIN EN 12195-2:2001-02
- упаковка: блистер

3442000

3418000

номер артикула	здесь и далее "штрихкод" 4006885...	название	тип	зажимное усилие	длина ремней	ширина ленты
3418000	...341807	1 крепежный ремень с храповым механизмом		180 кг	4 м	25 мм
3442000	...344204	1 крепежный ремень с храповым механизмом	с крючком	180 кг	4 м	25 мм



- бескомпромиссная защита и постоянный контроль качества
- согласно DIN EN 12195-2:2001-02
- упаковка: индивидуальная

номер артикула	здесь и далее "штрихкод" 4006885...	название	тип	зажимное усилие	длина ремней	ширина ленты
3273000	...327306	1 крепежный ремень с храповым механизмом		1.000 кг	5 м	25 мм
3274000	...327405	1 крепежный ремень с храповым механизмом	с крючком	1.000 кг	5 м	25 мм
3275000	...327504	1 крепежный ремень с храповым механизмом		2.000 кг	6 м	35 мм
3276000	...327603	1 крепежный ремень с храповым механизмом	с крючком	2.000 кг	6 м	35 мм
3277000	...327702	1 крепежный ремень с храповым механизмом		4.000 кг	8 м	50 мм
3278000	...327801	1 крепежный ремень с храповым механизмом	с крючком	4.000 кг	8 м	50 мм

4.6 натяжители ленты

натяжные ленты



- идеально для связывания и стягивания
- упаковка: блистер

номер артикула	здесь и далее "штрихкод" 4006885...	название	тип	зажимное усилие	длина ремней	ширина ленты
3421000	...342101	натяжителя ленты (2 шт.)	с пружинной клеммой	120 кг	4 м	25 мм



- идеально для связывания и стягивания
- упаковка: блистер

номер артикула	здесь и далее "штрихкод" 4006885...	название	тип	длина ремней	ширина ленты
3280000	...328006	натяжные ленты (2 шт.)	с пряжкой	0,8 м	20 мм

4.7 натяжители рамки



- быстрый стягиватель для склеивания рамок картин, небольшой мебели, и.т.д.
- прочный нейлоновый шнур
- упаковка: ПВХ пакет, закрепленный на картоне

номер артикула	здесь и далее "штрихкод" 4006885...	название	длина ремней
3417000	...341708	1 быстрый стягиватель	2 м

4.7 натяжители рамки



- с зажимными кулачками можно использовать в качестве рамного натяжного устройства
- без зажимных кулачков применяется с обычным крепежным ремнем
- комплектация: зажимные лапы (4 шт.)
- упаковка: блистер



номер артикула	здесь и далее "штрихкод"	название	длина ремней
3441000	...344105	1 натяжитель ленты с храповым механизмом	4 м



- идеальный зажимной инструмент для склеивания рамок картин, мебели, полок и других деталей
- натяжение регулируется бесступенчато при помощи эксцентрикового рычага
- шпindel с трапециевидальной резьбой для надежной дополнительной регулировки натяжения
- предельно износостойчивая лента
- комплектация: пластиковых кулачка (4 шт.)
- упаковка: двойной блистер

номер артикула	здесь и далее "штрихкод"	название	длина ремней
3416000	...341609	1 натяжитель ленты	4 м

4.7 натяжители рамки



Натяжитель рамки с практичным управлением одной рукой - вторая рука остается свободной для выравнивания!



- с автоматически скручивающейся лентой для быстрого предварительного натяжения
- храповый механизм делает возможным ступенчатое зажатие - от деликатного до мощного
- надежное удерживание элементов, которые следует зажать, благодаря эластичным зажимным кулачкам
- эргономичная 2-х компонентная рукоятка
- комплектация: пластиковых кулачка (4 шт.)
- упаковка: двойной блистер

номер артикула	здесь и далее "штрихкод" 4006885...	название	длина ремней
3681000	...368101	1 натяжитель рамки, управляемый одной рукой	5 м

4.8 ленты - липучки



практичные ленты - липучки для быстрой фиксации, связывания, удержания

...

- упаковка: картон

номер артикула	здесь и далее "штрихкод" 4006885...	название	длина ремней
3008000	...300804	сopexio M - ленты - липучки (2 шт.)	0,6 м
3009000	...300903	сopexio L - ленты - липучки (2 шт.)	1,2 м



- для щадящей фиксации растений дома и в саду
- разрезается под необходимый размер
- упаковка: картон

номер артикула	здесь и далее "штрихкод" 4006885...	название	поставка	длина ремней
3285000	...328501	1 соединитель-липучка	зеленый, для сада	5 м

4.8 ленты - липучки



- универсальное использование для хранения и фиксации 1000 мелочей в домашнем хозяйстве
- разрезается под необходимый размер
- упаковка: картон

номер артикула	здесь и далее "штрихкод" 4006885...	название	поставка	длина ремней
3286000	...328600	1 соединитель-липучка	черный, для домашнего хозяйства	5 м



- самоклеящаяся крепежная лента, для многократного использования
- идеально для любительских занятий и декоративных работ
 - разрезается под необходимый размер
 - упаковка: картон

номер артикула	здесь и далее "штрихкод" 4006885...	название	поставка	длина ремней
3287000	...328709	1 лента-липучка	самоклеящаяся	1 м

4.9 зажимные резинки



- многоцелевое использование для кемпинга, при езде на велосипеде, в автомобиле и в домашнем хозяйстве
- высококачественное изготовление
- пластиковые крючки с металлическим сердечником, стабильные и щадящие материал
- упаковка: ПВХ пакет, закрепленный на картоне

номер артикула	здесь и далее "штрихкод" 4006885...	название	длина ремней	общее
3290000	...329003	зажимные резинки (2 шт.)	0,4 м	диаметр тросика: 10 мм
3291000	...329102	зажимные резинки (2 шт.)	0,7 м	диаметр тросика: 10 мм
3292000	...329201	зажимные резинки (2 шт.)	1 м	диаметр тросика: 10 мм



- упаковка: ПВХ пакет, закрепленный на картоне

номер артикула	здесь и далее "штрихкод" 4006885...	название	длина ремней
3293000	...329300	зажимные резинки (5 шт.)	0,5 м

4.9 зажимные резинки



- для закрепления и фиксации укрывных чехлов
- индивидуальная регулировка длины (макс. 60 см)
- поставка: с шариком и крючком
- упаковка: ПВХ пакет, закрепленный на картоне

номер артикула	здесь и далее "штрихкод" 4006885...	название	длина ремней
3294000	...329409	эластичных жгутов для крепления (5 шт.)	0,6 м



- для закрепления и фиксации укрывных чехлов
- поставка: с шариком и петлей
- упаковка: ПВХ пакет, закрепленный на картоне

номер артикула	здесь и далее "штрихкод" 4006885...	название	длина ремней
3295000	...329508	эластичных жгутов для крепления (10 шт.)	0,15 м

4.10 угловые зажимы



- для быстрой и надежной фиксации досок и рамок по углом 90° при изготовлении полок, небольших шкафчиков и рамок
- помощь при фиксировании, скручивании и склеивании
- для угловых и т-образных соединений, также при использовании досок разной толщины
- для досок толщиной от 10 до 22 мм
- обслуживается одной рукой - вторая рука остается свободной для детали
- упаковка: картон



номер артикула	здесь и далее "штрихкод" 4006885...	название
3051000	...305106	ES 22 - натяжители угла (2 шт.)

4.10 угловые зажимы



для многоцелевого и быстрого зажатия - "третья рука" мастера

- зажимное устройство для угловых соединений 90°, для управления пилой при разрезе под углом в 45° и для тисков на верстаке
- помощь в монтаже для выравнивания и фиксации деталей при забивании гвоздей, сварке и завинчивании
- упаковка: картон

номер артикула	здесь и далее "штрихкод"	название	размер зажима	ширина зажимных губок
3415000	...341500	1 мобильный зажим	65 мм	68 мм

4.11 специальные зажимные устройства



- для фиксации деталей на рабочей поверхности
- для всех рабочих столов с отверстиями в рабочей панели 20 мм (только столы wolfcraft)
- включает верхний зажимной кулачок, который можно также использовать в качестве обычного одностороннего зажима
- упаковка: картон
- подходит для 6177000, 6182000, 6902000, 6902506, 6902612, 6906000, 6906506, 6906612, 6908000



номер артикула	здесь и далее "штрихкод"	название	размер зажима	зажимное усилие
3036000	...303607	1 PRO 65-150-W - растяжка рабочего стола	120 мм	90 кг

4 ЗАЖИМНЫЕ ИНСТРУМЕНТЫ

4.11 специальные зажимные устройства



- для фиксации наклейки и оправы
- для точечного закрепления на поверхности (например, профиля двери шкафа)
- дополнительный продукт для всех рельсовых зажимов (однозахватных или винтовых зажимов) с шириной макс. 8 x 30 мм
- расширяет функциональные возможности рельсовых зажимов
- упаковка: картон
- подходит для 3020000, 3021000, 3023000, 3030000, 3031000, 3032000, 3033000, 3034000, 3057000, 3058000, 3059000, 3456000, 3457000, 3605000, 3606000, 3607000, 3610000, 3611000, 3612000, 3620000, 3621000, 3622000, 3623000



номер артикула	здесь и далее "штрихкод"	название	размер зажима	зажимное усилие
3037000	...303706	KS 24 - натяжители крайних волокон (2 шт.)	24 мм	30 кг

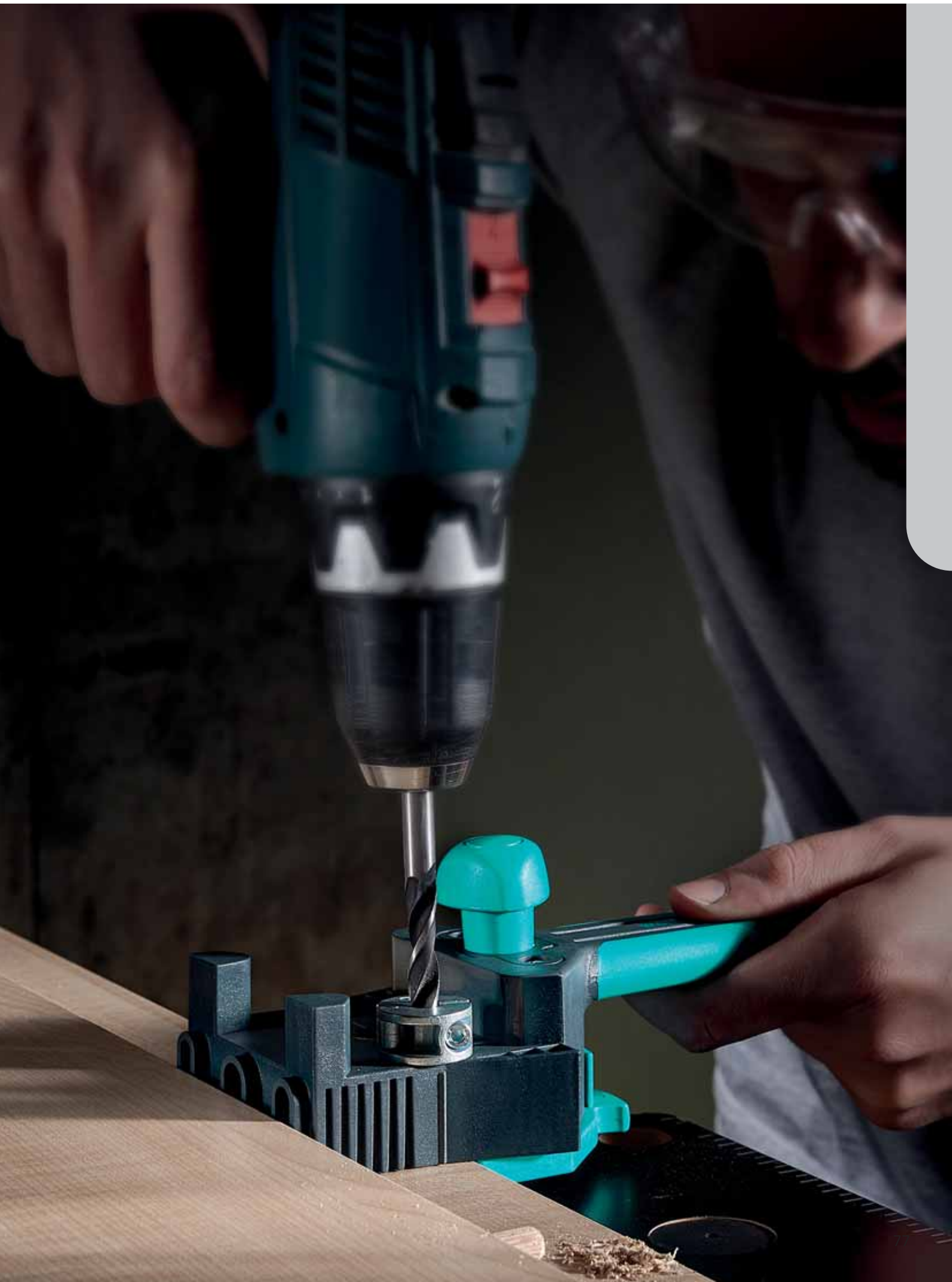

5.1 соединения на шипах

устройства для вставки шкантов

Универсальное устройство для быстрого скрепления шкантами угловых, Т-образных и плоскостных соединений

- для 6, 8, и 10 мм деревянных шкантов
- для толщины досок от 12 до 30 мм
- упаковка: двойной блистер
- отдельные принадлежности: 2730000, 2731000, 2732000, 2733000, 2905000, 2906000, 2907000, 2908000, 2909000, 2910000, 7150000, 7151000, 7152000

номер артикула	здесь и далее "штрихкод" 4006885...	название
4640000	...464001	1 шаблон для шкантования



- для соединений на шкантах, сверления ряда отверстий при производстве полок / шкафов, высверливания отверстий под шарниры и фурнитуру в мебельном производстве
- для соединения на шкантах досок длиной до 600 мм за одну установку и досок толщиной от 12 до 40 мм
- со сменными кондукторными втулками 5, 6, 8 и 10 мм
- отвечающий потребностям столярных работ, шаг размером 32 мм
- упаковка: индивидуальная коробка
- отдельные принадлежности: 2730000, 2731000, 2732000, 2733000, 2905000, 2906000, 2907000, 2908000, 2909000, 2910000, 7150000, 7151000, 7152000



номер артикула	здесь и далее "штрихкод" 4006885...	название
4650000	...465008	1 рейка-шаблон для выполнения соединений на шкантах

5.1 соединения на шипах



Если Вам надо сделать зажим, просверлить, вставить шканты - без измерений и маркировки.

- для 6, 8, и 10 мм деревянных шкантов
- для толщины досок от 12 до 30 мм
- для любых видов деревянных соединений
- комплектация:
 - устройство для подготовки соединения с помощью деревянных шипов, 2 части (1 шт.)
 - сверло по дереву, \varnothing 8 мм (1 шт.)
 - упор ограничения глубины, \varnothing 8 мм (1 шт.)
 - деревянных шипа, \varnothing 8 мм (40 шт.)
- упаковка: двойной блистер
- отдельные принадлежности: 2730000, 2731000, 2732000, 2733000, 2905000, 2906000, 2907000, 2908000, 2909000, 2910000, 7150000, 7151000, 7152000



номер артикула	здесь и далее "штрихкод"	название
3750000	4006885... ...375000	1 универсальный набор для соединений на шкантах

деревянных шипа



- согласно DIN 68150
- материал: высушенная буковая древесина
- упаковка: ПВХ пакет, закрепленный на картоне
- подходит для 3750000, 4640000, 4650000



номер артикула	здесь и далее "штрихкод"	название	\varnothing	для	длина
2905000	...290501	деревянных шипов, выпиленных вдоль ствола (200 шт.)	\varnothing 6 мм	для досок толщиной от 12 до 14 мм	30 мм
2906000	...290600	деревянных шипов, выпиленных вдоль ствола (50 шт.)	\varnothing 6 мм	для досок толщиной от 12 до 14 мм	30 мм
2907000	...290709	деревянных шипов, выпиленных вдоль ствола (150 шт.)	\varnothing 8 мм	для досок толщиной от 15 до 18 мм	40 мм
2908000	...290808	деревянных шипов, выпиленных вдоль ствола (40 шт.)	\varnothing 8 мм	для досок толщиной от 15 до 18 мм	40 мм



5.1 соединения на шипах



номер артикула	здесь и далее "штрихкод" 4006885...	название	Ø	для	длина
2909000	...290907	деревянных шипов, выпиленных вдоль ствола (120 шт.)	Ø 10 мм	для толщины досок от 19 до 30 мм	40 мм
2910000	...291003	деревянных шипов, выпиленных вдоль ствола (30 шт.)	Ø 10 мм	для толщины досок от 19 до 30 мм	40 мм



- быстрое и чистое использование
- не требуется дополнительное склеивание
- отсутствие мешающих остатков клея
- согласно DIN 68150
- поставка: предварительное проклеивание
- материал: древесина бука
- упаковка: двусторонняя карта с блистером-карманом
- подходит для 3750000, 4640000, 4650000



номер артикула	здесь и далее "штрихкод" 4006885...	название	Ø	для	длина
7150000	...715004	деревянных шипов, выпиленных вдоль ствола, предварительное проклеивание (30 шт.)	Ø 6 мм	для досок толщиной от 12 до 14 мм	30 мм
7151000	...715103	деревянных шипов, выпиленных вдоль ствола, предварительное проклеивание (30 шт.)	Ø 8 мм	для досок толщиной от 15 до 18 мм	40 мм
7152000	...715202	деревянных шипов, выпиленных вдоль ствола, предварительное проклеивание (30 шт.)	Ø 10 мм	для толщины досок от 19 до 30 мм	40 мм

5.1 соединения на шипах

сверло по дереву



- для дерева, фанеры, древесностружечных плит, твердых древесноволокнистых плит
- сверло с точно шлифованной режущей кромкой и центрирующим острием
- длительный срок службы
- установка глубины сверления с помощью упора ограничения глубины
- простой и надежный монтаж на сверле
- материал: хром-ванадиевая сталь
- комплектация: упор ограничения глубины цинк, отлитый под давлением (1 шт.)
- упаковка: блистер
- подходит для 3750000, 4640000, 4650000

номер артикула	здесь и далее "штрихкод" 4006885...	название	Ø
2731000	...273108	1 сверло по дереву	Ø 6 мм
2732000	...273207	1 сверло по дереву	Ø 8 мм
2733000	...273306	1 сверло по дереву	Ø 10 мм



- для дерева, фанеры, древесностружечных плит, твердых древесноволокнистых плит
- поставка: с центрирующим острием
- материал: хром-ванадиевая сталь
- комплектация: упора для ограничения глубины, Ø 6, 8, 10 мм (3 шт.)
- упаковка: двусторонняя карта с блистером-карманом
- подходит для 3750000, 4640000, 4650000

номер артикула	здесь и далее "штрихкод" 4006885...	название	Ø
2730000	...273009	сверла по дереву (3 шт.)	Ø 6, 8, 10 мм

упор ограничения глубины



- для всех спиральных сверл по дереву с Ø 6, 8, 10 мм
- упаковка: блистер

номер артикула	здесь и далее "штрихкод" 4006885...	название	Ø
2751000	...275102	упора для ограничения глубины (3 шт.)	Ø 6, 8, 10 мм

5.1 соединения на шипах



- для всех сверл с \varnothing 6, 8, 10 мм
- точная до миллиметра установка глубины сверла
- простой и надежный монтаж на сверле
- никакого перекоса на сверле, благодаря новой конструкции
- материал: цинк, отлитый под давлением
- комплектация: шестигранник (1 шт.)
- упаковка: блистер

номер артикула	здесь и далее "штрихкод" 4006885...	название	\varnothing
2755000	...275508	упора для ограничения глубины (3 шт.)	\varnothing 6, 8, 10 мм

шкантовые разметчики



- для точной маркировки отверстий под шканты
- упаковка: блистер

номер артикула	здесь и далее "штрихкод" 4006885...	название	\varnothing	для
2911000	...291102	шкантовые разметчики (4 шт.)	\varnothing 6 мм	для досок толщиной от 12 до 14 мм
2912000	...291201	шкантовые разметчики (4 шт.)	\varnothing 8 мм	для досок толщиной от 15 до 18 мм
2913000	...291300	шкантовые разметчики (4 шт.)	\varnothing 10 мм	для толщины досок от 19 до 30 мм

5.1 соединения на шипах

Ассортимент



Полный стартовый набор

- для 6, 8, и 10 мм деревянных шкантов
- для всех общепринятых соединений деревянными шипами, как точных и стабильных угловых, т-образных, так и плоскостных соединений
- комплектация:
 - шаблон для шкантования (1 шт.)
 - деревянных шипа, \varnothing 6 мм (26 шт.)
 - деревянных шипа, \varnothing 8 мм (22 шт.)
 - деревянных шипа, \varnothing 10 мм (16 шт.)
 - сверла для дерева, \varnothing 6, 8, 10 мм (3 шт.)
 - шкантовые разметчики, по 2 шт. \varnothing 6, 8, 10 мм (6 шт.)
 - упора для ограничения глубины, \varnothing 6, 8, 10 мм (3 шт.)
 - клей для дерева, 20 ml (1 шт.)
- в пластиковом чемодане
- упаковка: футляр



номер артикула	здесь и далее "штрихкод"	название
4645000	...464506	1 универсальный комплект для соединений на шкантах



- для создания дюбельных соединений
- для точной маркировки отверстий под шканты
- для дерева, фанеры, древесностружечных плит, твердых древесноволокнистых плит
- сверло с точно шлифованной режущей кромкой и центрирующим острием
- установка глубины сверления с помощью упора ограничения глубины
- упаковка: двусторонняя карта с блистером-карманом

номер артикула	здесь и далее "штрихкод"	название	комплектация
2916000	...291607	1 набор для соединений на шкантах	шкантовые разметчики, \varnothing 6 мм (4 шт.) сверло по дереву, \varnothing 6 мм (1 шт.) упор ограничения глубины, \varnothing 6 мм (1 шт.) деревянных шипов, выпиленных вдоль ствола, \varnothing 6 мм (25 шт.)



5.1 соединения на шипах



номер артикула	здесь и далее "штрихкод" 4006885...	название	комплектация
2917000	...291706	1 набор для соединений на шкантах	шкантовые разметчики, \varnothing 8 мм (4 шт.) сверло по дереву, \varnothing 8 мм (1 шт.) упор ограничения глубины, \varnothing 8 мм (1 шт.) деревянных шипов, выпиленных вдоль ствола, \varnothing 8 мм (22 шт.)
2918000	...291805	1 набор для соединений на шкантах	шкантовые разметчики, \varnothing 10 мм (4 шт.) сверло по дереву, \varnothing 10 мм (1 шт.) упор ограничения глубины, \varnothing 10 мм (1 шт.) деревянных шипов, выпиленных вдоль ствола, \varnothing 10 мм (19 шт.)

5.3 соединение плоскими шпонками

ламельные насадки



фуговальное прорезное фрезерование

Инструмент, предназначенный для различных работ по дереву

Подходит для всех угловых шлифмашин, удерживаемых одной рукой, с резьбой шпинделя M14 и с резьбовыми отверстиями для рукояток (M6, M8, M10) с обеих сторон

- деревянные соединения при помощи пластинок
- фуговальное прорезное фрезерование
- фрезерование скосов усовых соединений
- фрезерование реек
- комплектация:
 - дисковая фреза НМ - из твердых металлов, \varnothing 100 мм (1 шт.)
 - мешок для стружки (1 шт.)
- упаковка: индивидуальная коробка
- отдельные принадлежности: 2921000, 2922000, 2923000, 2924000, 2949000, 7153000, 7154000, 7155000



номер артикула	здесь и далее "штрихкод" 4006885...	название	размеры	вес
2920000	...292000	1 мульти-фреза для дерева	135 x 140 x 400 мм	1,15 кг

5.3 соединение плоскими шпонками

соединительные пластинки



- материал: торцевые шканты из бука, уплотненные под большим давлением
- упаковка: ПВХ пакет, закрепленный на картоне
- подходит для 2920000



номер артикула	здесь и далее "штрихкод" 4006885...	название	размер	для	размеры
2921000	...292109	соединительных пластинок (50 шт.)	No. 0	для толщины досок от 10 до 12 мм	45 x 15 x 4 мм
2949000	...294905	соединительных пластинок (150 шт.)	No. 10	для толщины досок от 13 до 15 мм	55 x 19 x 4 мм
2922000	...292208	соединительных пластинок (50 шт.)	No. 10	для толщины досок от 13 до 15 мм	55 x 19 x 4 мм
2923000	...292307	соединительных пластинок (50 шт.)	No. 20	для досок толщиной от 16 мм и больше	61 x 23 x 4 мм



- быстрое и чистое использование
- не требуется дополнительное склеивание
- отсутствие мешающих остатков клея
- поставка: предварительное проклеивание
- материал: торцевые шканты из бука, уплотненные под большим давлением
- упаковка: двусторонняя карта с блистером-карманом
- подходит для 2920000



номер артикула	здесь и далее "штрихкод" 4006885...	название	размер	для	размеры
7153000	...715301	соединительных пластинок, предварительное проклеивание (20 шт.)	No. 0	для толщины досок от 10 до 12 мм	45 x 15 x 4 мм
7154000	...715400	соединительных пластинок, предварительное проклеивание (20 шт.)	No. 10	для толщины досок от 13 до 15 мм	55 x 19 x 4 мм
7155000	...715509	соединительных пластинок, предварительное проклеивание (20 шт.)	No. 20	для досок толщиной от 16 мм и больше	61 x 23 x 4 мм

5.3 соединение плоскими шпонками

запасная дисковая фреза



- для всех видов дерева, древесностружечных плит
- материал: с твердым металлом НМ
- упаковка: картон
- подходит для 2920000

номер артикула	здесь и далее "штрихкод" 4006885...	название	Ø	отверстие
2924000	...292406	1 запасная дисковая фреза	Ø 100 мм	Ø 22,2 мм

5.4 винтовые соединения

скрытое соединение деревянных деталей



При помощи Undercover Jig Вы можете точно просверлить отверстие в детали ...



... затем соедините обе детали шурупами по дереву



и у Вас уже есть точное и стабильное соединение



в комплект входят заглушки для закрытия просверленных отверстий



Три простых действия необходимы, чтобы быстро, точно и прочно соединить детали. При помощи (Undercover Jig) Набора для скрытых угловых соединений Вы можете точно просверлить отверстие в заготовке, затем соединить обе детали шурупами и вот у вас есть точное и надежное соединение!

- угловые соединения
- Т-образные соединения
- плоскостные соединения
- косые соединения
- возможно непосредственное измерение толщины доски
- предустановка для досок всех ходовых толщин (начиная с 12 мм)
- комплектация:
(Undercover Jig) Набор для скрытых угловых соединений (1 шт.)
ступенчатое сверло, HSS, \varnothing 9,5 мм, 180 мм (1 шт.)
упор ограничения глубины, \varnothing 9,5 мм (1 шт.)
шестигранник, SW 3 (1 шт.)
насадка, 150 мм (1 шт.)
заглушек для закрытия просверленных отверстий, высушенная буковая древесина (10 шт.)
заглушек для дерева, 4 x 25 мм (10 шт.)
заглушек для дерева, 4 x 30 мм (10 шт.)
заглушек для дерева, 4 x 40 мм (10 шт.)
заглушек для дерева, 4 x 60 мм (10 шт.)
- в пластиковом чемодане
- упаковка: футляр
- отдельные принадлежности: 2928000, 2933000, 2939000

номер артикула	здесь и далее "штрихкод"	название	поставка
4642000	...464209	1 Undercover Jig - Набор для скрытых угловых соединений PZ	с насадкой Pozidriv PZ 2
4642100	...464216	1 Undercover Jig - Набор для скрытых угловых соединений TX	с насадкой Torx TX 20

5.4 винтовые соединения

принадлежности



- материал: высушенная буковая древесина
- упаковка: блистер
- подходит для 4642000, 4642100



номер артикула	здесь и далее "штрихкод" 4006885...	название	Ø	длина
2928000	...292802	заглушек для закрытия просверленных отверстий (12 шт.)	Ø 9,3 мм	46 мм



- материал: HSS
- комплектация: упор ограничения глубины (1 шт.)
- упаковка: блистер
- подходит для 4642000, 4642100

номер артикула	здесь и далее "штрихкод" 4006885...	название	Ø	длина
2933000	...293304	1 ступенчатое сверло	Ø 9,5 мм	180 мм



- материал: бук
- упаковка: ПВХ пакет, закрепленный на картоне
- подходит для 4642000, 4642100



номер артикула	здесь и далее "штрихкод" 4006885...	название	Ø	длина
2939000	...293908	деревянных шипов, выпиленных вдоль ствола (30 шт.)	Ø 9,5 мм	40 мм

5.5 деревянные шпонки



- для прикрытия головок шурупов
- для прикрытия отверстий от сучков
- материал: сосновая древесина
- упаковка: ПВХ пакет, закрепленный на картоне



номер артикула	здесь и далее "штрихкод" 4006885...	название	Ø
2940000	...294004	пластинок конусной формы (50 шт.)	Ø 15 мм
2941000	...294103	пластинок конусной формы (40 шт.)	Ø 20 мм
2942000	...294202	пластинок конусной формы (20 шт.)	Ø 25 мм
2943000	...294301	пластинок конусной формы (10 шт.)	Ø 30 мм
2944000	...294400	пластинок конусной формы (10 шт.)	Ø 35 мм
2945000	...294509	пластинок конусной формы (8 шт.)	Ø 40 мм

5.98 прочее



- для быстрого и точного распила под углом в 45° и 90° градусов
- материал: алюминия
- комплектация: удерживающий зажим (1 шт.)
- упаковка: индивидуальная

номер артикула	здесь и далее "штрихкод"	название	размеры
2228000	4006885... ...222809	1 стусло для косых распилов элементов стыка	250 x 60 x 73 мм

6.1 пилки для электролобзиков



6.1 пилки для электролобзиков

пилки для электролобзиков

подходит для AEG, Bosch, Casals, DeWalt, Eltos, Elu, Festool, Flex, Hitachi, Holz-Her, KANGO, KRAFTRONIC, Kress, MAFELL, Makita, Metabo, PERLES, Peugeot, Skil, Stayer

для обработки дерева и пластмассы



- материал: HCS
- форма зубьев: разведённые и заточенные
- шаг зуба: 4 мм
- длина режущей части: 75 мм
- общая длина: 100 мм
- упаковка: коробка хранения на карточке

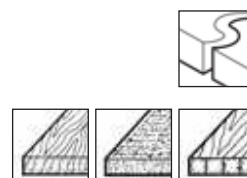

номер артикула	здесь и далее "штрихкод" 4006885...	название	хвостовик	глубина реза	качество реза	для
3545000	...354500	полотен для электролобзика (2 шт.)	T- хвостовик	50 мм	грубые, кривые распилы	мягкой древесины, древесностружечных плит, столярных плит



- материал: HCS
- форма зубьев: разведённые и заточенные
- шаг зуба: 4 мм
- длина режущей части: 75 мм
- общая длина: 100 мм
- поставка: с конической спинкой
- упаковка: коробка хранения на карточке

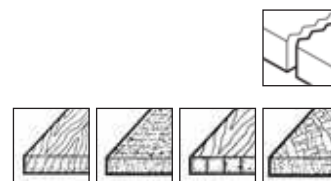

номер артикула	здесь и далее "штрихкод" 4006885...	название	хвостовик	глубина реза	качество реза	для
2382000	...238206	полотен для электролобзика (2 шт.)	T- хвостовик	45 мм	быстрый, грубый рез	мягкой древесины, древесностружечных плит, столярных плит, ДВП (древесноволокнистые плиты)
2652000	...265202	полотен для электролобзика (5 шт.)	T- хвостовик	45 мм	быстрый, грубый рез	мягкой древесины, древесностружечных плит, столярных плит, ДВП (древесноволокнистые плиты)

6.1 пилки для электролобзиков

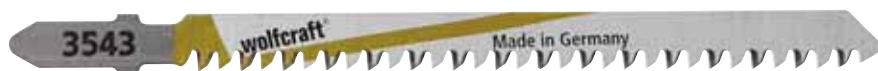

- материал: HCS
- форма зубьев: разведённые и заточенные
- шаг зуба: 2 - 3 мм
- длина режущей части: 93 мм
- общая длина: 116 мм
- поставка: с конической спинкой
- упаковка: коробка хранения на карточке

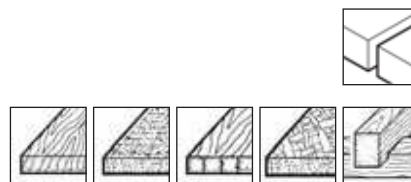

номер артикула	здесь и далее "штрихкод" 4006885...	название	хвостовик	глубина реза	качество реза	для
3543000	...354302	полотен для электролобзика (2 шт.)	T- хвостовик	65 мм	быстрый, тонкий рез	мягкой древесины, древесностружечных плит, столярных плит, ДВП (древесноволокнистые плиты), деревянных балок



- материал: HCS
- форма зубьев: гофрированные и фрезерованные
- шаг зуба: 2 мм
- длина режущей части: 50 мм
- общая длина: 76 мм
- упаковка: коробка хранения на карточке

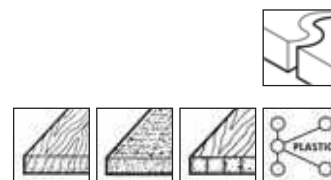

номер артикула	здесь и далее "штрихкод" 4006885...	название	хвостовик	глубина реза	качество реза	для
2313000	...231306	полотен для электролобзика (2 шт.)	T- хвостовик	20 мм	чистые, кривые распилы	мягкой древесины, древесностружечных плит, столярных плит, пластмассы



- материал: HCS
- форма зубьев: с разведенными и фрезерованными зубьями
- шаг зуба: 3 мм
- длина режущей части: 75 мм
- общая длина: 100 мм
- упаковка: коробка хранения на карточке

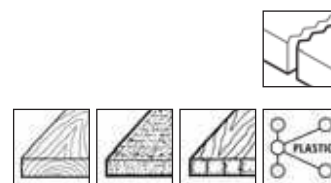

номер артикула	здесь и далее "штрихкод" 4006885...	название	хвостовик	глубина реза	качество реза	для
2311000	...231108	полотен для электролобзика (2 шт.)	T- хвостовик	50 мм	быстрый, грубый рез	твёрдого дерева, древесностружечных плит, столярных плит, пластмассы
2361000	...236103	полотен для электролобзика (5 шт.)	T- хвостовик	50 мм	быстрый, грубый рез	твёрдого дерева, древесностружечных плит, столярных плит, пластмассы

6.1 пилки для электролобзиков



- материал: HCS
- форма зубьев: разведённые и заточенные
- шаг зуба: 2,5 mm
- тип зуба: противоположное расположение зубцов
- длина режущей части: 75 мм
- общая длина: 100 мм
- поставка: с конической спинкой
- использование без маятникового хода
- упаковка: коробка хранения на карточке



номер артикула	здесь и далее "штрихкод" 4006885...	название	хвостовик	глубина реза	качество реза	для
3551000	...355101	полотен для электролобзика (2 шт.)	T- хвостовик	30 mm	тонкий, чистый рез	мягкой древесины, древесностружечных плит, ДВП (древесноволокнистые плиты), ламинированной ДСП, ламината
2653000	...265301	полотен для электролобзика (5 шт.)	T- хвостовик	30 mm	тонкий, чистый рез	мягкой древесины, древесностружечных плит, ДВП (древесноволокнистые плиты), ламинированной ДСП, ламината



- материал: HCS
- форма зубьев: разведённые и заточенные
- шаг зуба: 2,5 mm
- длина режущей части: 75 мм
- общая длина: 100 мм
- поставка: с конической спинкой
- упаковка: коробка хранения на карточке



номер артикула	здесь и далее "штрихкод" 4006885...	название	хвостовик	глубина реза	качество реза	для
2381000	...238107	полотен для электролобзика (2 шт.)	T- хвостовик	30 mm	чистый рез	мягкой древесины, древесностружечных плит, ДВП (древесноволокнистые плиты), ламината, пластмассы
2651000	...265103	полотен для электролобзика (5 шт.)	T- хвостовик	30 mm	чистый рез	мягкой древесины, древесностружечных плит, ДВП (древесноволокнистые плиты), ламината, пластмассы

6.1 пилки для электролобзиков



- материал: HCS
- форма зубьев: с разведенными и фрезерованными зубьями
- шаг зуба: 4 мм
- длина режущей части: 75 мм
- общая длина: 100 мм
- упаковка: коробка хранения на карточке

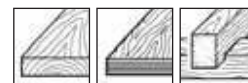

номер артикула	здесь и далее "штрихкод" 4006885...	название	хвостовик	глубина реза	качество реза	для
2310000	...231009	полотен для электролобзика (2 шт.)	T- хвостовик	50 мм	быстрый, очень грубый рез	твёрдого дерева, фанеры, деревянных балок
2360000	...236004	полотен для электролобзика (5 шт.)	T- хвостовик	50 мм	быстрый, очень грубый рез	твёрдого дерева, фанеры, деревянных балок



- специальное полотно для узких изгибов
- материал: HCS
- форма зубьев: разведённые и заточенные
- шаг зуба: 2,5 мм
- тип зуба: с зубьями на обратной стороне
- длина режущей части: 75, 40 мм
- общая длина: 100 мм
- поставка: с конической спинкой
- упаковка: коробка хранения на карточке



номер артикула	здесь и далее "штрихкод" 4006885...	название	хвостовик	глубина реза	качество реза	для
3546000	...354609	полотен для электролобзика (2 шт.)	T- хвостовик	30 мм	чистые, кривые распилы	мягкой древесины, столярных плит, ламинированной ДСП, пластмасса, паркета

6.1 пилки для электролобзиков



- специальное полотно для самых малых радиусов
- идеально для вырезания специальных форм
- двусторонние зубья позволяют выполнять фигурные распилы без сколов в обоих направлениях
- материал: HCS
- форма зубьев: разведённые и заточенные
- шаг зуба: 2,2 / 3,2 мм
- тип зуба: варио- зазубренность
- длина режущей части: 85, 59 мм
- общая длина: 115 мм
- поставка: с конической спинкой
- упаковка: коробка хранения на карточке

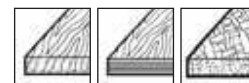

номер артикула	здесь и далее "штрихкод" 4006885...	название	хвостовик	глубина реза	качество реза	для
2682000	...268203	полотен для электролобзика (2 шт.)	T- хвостовик	40 мм	чистые, кривые распилы	мягкой древесины, фанеры, ДВП (древесноволокнистые плиты)



- материал: HCS
- форма зубьев: разведённые и заточенные
- шаг зуба: 4 мм
- длина режущей части: 75 мм
- общая длина: 100 мм
- упаковка: коробка хранения на карточке



номер артикула	здесь и далее "штрихкод" 4006885...	название	хвостовик	глубина реза	качество реза	для
2380000	...238008	полотен для электролобзика (2 шт.)	T- хвостовик	50 мм	быстрый, грубый рез	твёрдого дерева, фанеры, ДВП (древесноволокнистые плиты), ламинированной ДСП
2650000	...265004	полотен для электролобзика (5 шт.)	T- хвостовик	50 мм	быстрый, грубый рез	твёрдого дерева, фанеры, ДВП (древесноволокнистые плиты), ламинированной ДСП

6.1 пилки для электролобзиков



- материал: HCS
- форма зубьев: разведённые и заточенные
- шаг зуба: 1,35 мм
- длина режущей части: 50 мм
- общая длина: 75 мм
- поставка: с конической спинкой
- упаковка: коробка хранения на карточке



номер артикула	здесь и далее "штрихкод" 4006885...	название	хвостовик	глубина реза	качество реза	для
2383000	...238305	полотен для электролобзика (2 шт.)	T- хвостовик	20 мм	чистые, кривые распилы	фанеры, столярных плит, ламинированной ДСП, ламината, паркета
2393000	...239302	полотен для электролобзика (5 шт.)	T- хвостовик	20 мм	чистые, кривые распилы	фанеры, столярных плит, ламинированной ДСП, ламината, паркета



- материал: HCS
- форма зубьев: разведённые и заточенные
- шаг зуба: 3 мм
- длина режущей части: 90 мм
- общая длина: 115 мм
- поставка: с конической спинкой
- упаковка: коробка хранения на карточке



номер артикула	здесь и далее "штрихкод" 4006885...	название	хвостовик	глубина реза	качество реза	для
3547000	...354708	полотен для электролобзика (2 шт.)	T- хвостовик	65 мм	быстрый, тонкий рез	столярных плит, ДВП (древесноволокнистые плиты), деревянных балок, кухонных столешниц

6.1 пилки для электролобзиков



- четкий распил на верхней и обратной стороне заготовки благодаря специальной геометрии зубьев
- материал: HCS
- поставка: с конической спинкой
- форма зубьев: разведённые и заточенные
- шаг зуба: 1,65 mm
- длина режущей части: 75 мм
- общая длина: 100 мм
- упаковка: коробка хранения на карточке

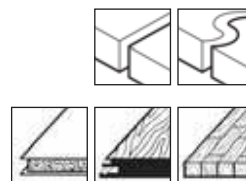

номер артикула	здесь и далее "штрихкод" 4006885...	название	хвостовик	глубина реза	качество реза	для
2379000	...237902	полотен для электролобзика (3 шт.)	T- хвостовик	25 mm	чистый, прямой рез	ламинированной ДСП, ламината, паркета
				25 mm	чистые, кривые распилы	ламинированной ДСП, ламината, паркета



- материал: CV
- форма зубьев: с разведенными и фрезерованными зубьями
- шаг зуба: 4 mm
- длина режущей части: 227 мм
- общая длина: 250 мм
- упаковка: блистер

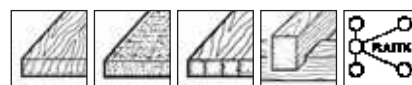

номер артикула	здесь и далее "штрихкод" 4006885...	название	хвостовик	глубина реза	качество реза	для
2692000	...269200	1 полотно для электролобзика	T- хвостовик	200 mm	тонкий рез	деревянных балок, мягкой древесины, древесностружечных плит, столярных плит, пластмассы



- оптимальное охлаждение благодаря симметричным пазам
- длительный срок службы
- материал: CV
- форма зубьев: разведённые и заточенные
- шаг зуба: 2,5 mm
- длина режущей части: 75 мм
- общая длина: 100 мм
- поставка: с конической спинкой
- упаковка: коробка хранения на карточке

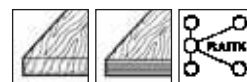

номер артикула	здесь и далее "штрихкод" 4006885...	название	хвостовик	глубина реза	качество реза	для
2680000	...268005	полотен для электролобзика (2 шт.)	T- хвостовик	30 mm	тонкие, точные разрезы	мягкой древесины, фанеры, пластмасса

6.1 пилки для электролобзиков



- материал: HSS
- форма зубьев: разведённые и заточенные
- шаг зуба: 2,5 mm
- длина режущей части: 75 мм
- общая длина: 100 мм
- поставка: с конической спинкой
- упаковка: коробка хранения на карточке

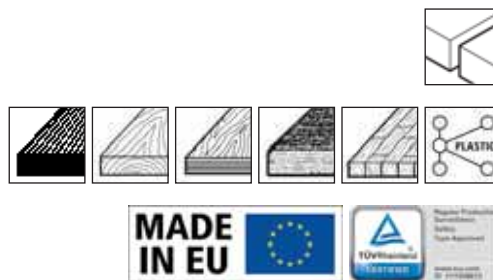

номер артикула	здесь и далее "штрихкод" 4006885...	название	хвостовик	глубина реза	качество реза	для
2315000	...231504	полотен для электролобзика (2 шт.)	T- хвостовик	40 mm	тонкий, чистый рез	древесины для террасы, фанеры, кухонных столешниц, паркета, пластмассы
2365000	...236509	полотен для электролобзика (5 шт.)	T- хвостовик	40 mm	тонкий, чистый рез	древесины для террасы, фанеры, кухонных столешниц, паркета, пластмассы



- материал: BiM
- форма зубьев: разведённые и заточенные
- шаг зуба: 2,5 mm
- длина режущей части: 75 мм
- общая длина: 100 мм
- поставка: с конической спинкой
- упаковка: коробка хранения на карточке



номер артикула	здесь и далее "штрихкод" 4006885...	название	хвостовик	глубина реза	качество реза	для
2385000	...238503	полотен для электролобзика (2 шт.)	T- хвостовик	30 mm	тонкий, чистый рез	твёрдого дерева, дерева с гвоздями, фанеры, ламинированной ДСП, ламината



- материал: BiM
- форма зубьев: разведённые и заточенные
- шаг зуба: 1,65 mm
- тип зуба: с заостренными зубцами
- длина режущей части: 75 мм
- общая длина: 100 мм
- поставка: с конической спинкой
- упаковка: коробка хранения на карточке



номер артикула	здесь и далее "штрихкод" 4006885...	название	хвостовик	глубина реза	качество реза	для
3561000	...356108	полотен для электролобзика (2 шт.)	T- хвостовик	30 mm	чистые, тонкие распилы на обеих сторонах заготовки	ламинированной ДСП, ламината, пластмассы, ДВП (древесноволокнистые плиты), паркета

6.1 пилки для электролобзиков



- упаковка: коробка хранения на карточке

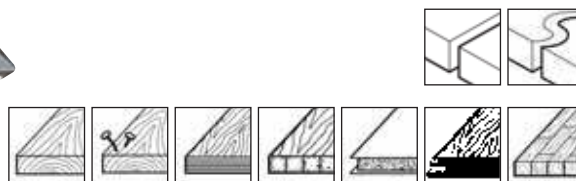

номер артикула	здесь и далее "штрихкод" 4006885...	название	хвостовик	глубина реза	качество реза	для
2383100	...238312	полотен для электролобзика (5 шт.)	Т- хвостовик	20	чистые, кривые распилы	ламината, ламинированной ДСП, фанеры, паркета, столярных плит
				30	тонкий, чистый рез	ламината, ламинированной ДСП, дерева с гвоздями, фанеры, твердого дерева



- материал: HCS
- форма зубьев: с разведенными и фрезерованными зубьями
- шаг зуба: 3 mm
- длина режущей части: 75 мм
- общая длина: 100 мм
- упаковка: блистер



номер артикула	здесь и далее "штрихкод" 4006885...	название	хвостовик	глубина реза	качество реза	для
8431000	...843103	полотен для электролобзика (2 шт.)	Т- хвостовик	40 mm	грубый рез	мягкой древесины



- материал: HCS
- форма зубьев: гофрированные и фрезерованные
- шаг зуба: 2 mm
- длина режущей части: 49 мм
- общая длина: 76 мм
- упаковка: блистер



номер артикула	здесь и далее "штрихкод" 4006885...	название	хвостовик	глубина реза	качество реза	для
8432000	...843202	полотен для электролобзика (2 шт.)	Т- хвостовик	15 mm	фигурные распилы	мягкой древесины

6.1 пилки для электролобзиков



- материал: HCS
- форма зубьев: с разведенными и фрезерованными зубьями
- шаг зуба: 2,5 мм
- длина режущей части: 74 мм
- общая длина: 100 мм
- упаковка: блистер



номер артикула	здесь и далее "штрихкод" 4006885...	название	хвостовик	глубина реза	качество реза	для
8433000	...843301	полотен для электролобзика (2 шт.)	T- хвостовик	30 мм	тонкий рез	мягкой древесины

для обработки металла



- материал: HSS
- форма зубьев: гофрированные и фрезерованные
- шаг зуба: 1,2 мм
- длина режущей части: 50 мм
- общая длина: 75 мм
- упаковка: коробка хранения на карточке

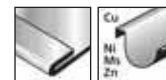

номер артикула	здесь и далее "штрихкод" 4006885...	название	хвостовик	глубина реза	качество реза	для
2318000	...231801	полотен для электролобзика (2 шт.)	T- хвостовик	1 - 3 мм	тонкий рез	жести, цветных металлов
2654000	...265400	полотен для электролобзика (5 шт.)	T- хвостовик	1 - 3 мм	тонкий рез	жести, цветных металлов



- материал: HSS
- форма зубьев: гофрированные и фрезерованные
- шаг зуба: 1,2 мм
- длина режущей части: 110 мм
- общая длина: 130 мм
- упаковка: коробка хранения на карточке



номер артикула	здесь и далее "штрихкод" 4006885...	название	хвостовик	глубина реза	качество реза	для
3549000	...354906	полотен для электролобзика (2 шт.)	T- хвостовик	1 - 3 мм	тонкий рез	стальных листов, цветных металлов, алюминия

6.1 пилки для электролобзиков



- материал: HSS
- форма зубьев: гофрированные и фрезерованные
- шаг зуба: 2 мм
- длина режущей части: 50 мм
- общая длина: 75 мм
- упаковка: коробка хранения на карточке



номер артикула	здесь и далее "штрихкод" 4006885...	название	хвостовик	глубина реза	качество реза	для
2317000	...231702	полотен для электролобзика (2 шт.)	T- хвостовик	3 - 6 мм	тонкий рез	жести, алюминия
2367000	...236707	полотен для электролобзика (5 шт.)	T- хвостовик	3 - 6 мм	тонкий рез	жести, алюминия



- полотно для экстремальной нагрузки
- материал: ViM
- форма зубьев: гофрированные и фрезерованные
- шаг зуба: 1,2 мм
- длина режущей части: 50 мм
- общая длина: 75 мм
- упаковка: коробка хранения на карточке



номер артикула	здесь и далее "штрихкод" 4006885...	название	хвостовик	глубина реза	качество реза	для
2388000	...238800	полотен для электролобзика (2 шт.)	T- хвостовик	1 - 3 мм	тонкий рез	стальных листов, цветных металлов, оксидированных металлов



- материал: HSS
- форма зубьев: гофрированные и фрезерованные
- шаг зуба: 2 мм
- длина режущей части: 50 мм
- общая длина: 75 мм
- упаковка: блистер

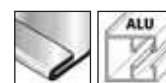

номер артикула	здесь и далее "штрихкод" 4006885...	название	хвостовик	глубина реза	качество реза	для
8434000	...843400	полотен для электролобзика (2 шт.)	T- хвостовик	2,5 - 4 мм	тонкий рез	цветных металлов, алюминия

6.1 пилки для электролобзиков

универсальные полотна



- материал: ViM
- форма зубьев: с разведенными и фрезерованными зубьями
- шаг зуба: 1,8 мм, 2,5 мм
- тип зуба: варио- зазубренность
- длина режущей части: 110 мм
- общая длина: 130 мм
- упаковка: коробка хранения на карточке

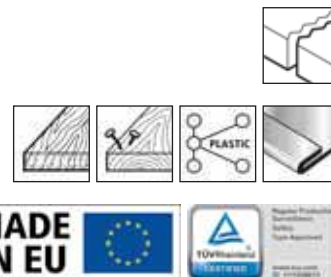

номер артикула	здесь и далее "штрихкод" 4006885...	название	хвостовик	глубина реза	качество реза	для
3554000	...355408	полотен для электролобзика (2 шт.)	T- хвостовик	65 мм	грубый рез	мягкой древесины, дерева с гвоздями, пластмассы
				3 - 6 мм	грубый рез	жести



- материал: ViM
- форма зубьев: с разведенными и фрезерованными зубьями
- шаг зуба: 2 мм, 4 мм
- длина режущей части: 110 мм
- общая длина: 130 мм
- упаковка: коробка хранения на карточке



номер артикула	здесь и далее "штрихкод" 4006885...	название	хвостовик	глубина реза	качество реза	для
3555000	...355507	полотен для электролобзика (2 шт.)	T- хвостовик	65 мм	быстрый, грубый рез	твёрдого дерева, дерева с гвоздями, деревянных балок, пластмассы
				3 - 10 мм	быстрый, грубый рез	цветных металлов



- материал: ViM
- форма зубьев: с разведенными и фрезерованными зубьями
- шаг зуба: 1,2 мм
- длина режущей части: 227 мм
- общая длина: 250 мм
- упаковка: блистер



номер артикула	здесь и далее "штрихкод" 4006885...	название	хвостовик	глубина реза	качество реза	для
2691000	...269101	1 полотно для электролобзика	T- хвостовик	2 - 200 мм	тонкий рез	сэндвич-материалы
				1,5 - 3 мм	тонкий рез	жести, алюминия, пластмассы

6.1 пилки для электролобзиков

специальные полотна



- материал: с твердым металлом НМ
- шаг зуба: 4,3 мм
- длина режущей части: 105 мм
- общая длина: 132 мм
- упаковка: коробка хранения на карточке

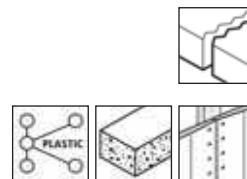

номер артикула	здесь и далее "штрихкод" 4006885...	название	хвостовик	глубина реза	качество реза	для
2384000	...238404	1 полотно для электролобзика	Т- хвостовик	80 мм	быстрый, грубый рез	пластмассы, пористого бетона, листов гипсокартона



- материал: металл с НМ покрытием
- длина режущей части: 51 мм
- общая длина: 76 мм
- упаковка: коробка хранения на карточке



номер артикула	здесь и далее "штрихкод" 4006885...	название	хвостовик	глубина реза	качество реза	для
2319000	...231900	1 полотно для электролобзика	Т- хвостовик	15 мм	грубый рез	плитки

6.1 пилки для электролобзиков

Ассортимент

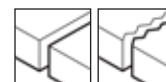

- для любых видов работ с использованием электролобзика
- содержимое: 3 полотна для электролобзика
- упаковка: коробка хранения на карточке



номер артикула	здесь и далее "штрихкод" 4006885...	название	хвостовик	материал	глубина реза	качество реза	для
2685000	...268500	1 полотно для электролобзика — набор для начинающих	Т- хвостовик	HCS	50 mm	быстрый, очень грубый рез	твёрдого дерева, фанеры, деревянных балок
				HCS	30 mm	чистый рез	мягкой древесины, древесностружечных плит, ДВП (древесноволокнистые плиты), ламината, пластмассы
				HSS	3 - 6 mm	тонкий рез	жести, алюминия

6.1 пилки для электролобзиков

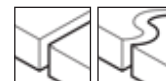

- идеально для всех работ по распиливанию при сборке и переоборудовании кухонь
- содержимое: 3 полотна для электролобзика
- упаковка: коробка хранения на карточке



номер артикула	здесь и далее "штрихкод" 4006885...	название	хвостовик	материал	глубина реза	качество реза	для
2684000	...268401	1 полотно для электролобзика — набор для кухонь	Т- хвостовик	HCS	30 mm	чистый рез	мягкой древесины, древесностружечных плит, ДВП (древесноволокнистые плиты), ламината, пластмассы
				HCS	50 mm	грубые, кривые распилы	мягкой древесины, древесностружечных плит, столярных плит
				HCS	65 mm	быстрый, тонкий рез	столярных плит, ДВП (древесноволокнистые плиты), деревянных балок, кухонных столешниц

6.1 пилки для электролобзиков



- для всех работ по распиливанию при внутренней отделке
- содержимое: 5 полотна для электролобзика
- упаковка: коробка хранения на карточке

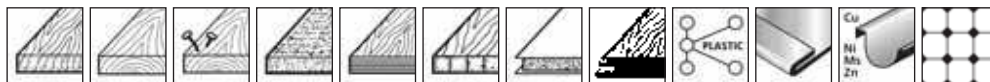

номер артикула	здесь и далее "штрихкод" 4006885...	название	хвостовик	материал	глубина реза	качество реза	для
2688000	...268807	1 полотно для электролобзика — набор для внутренней отделки	Т- хвостовик	HCS	50 mm	быстрый, грубый рез	твёрдого дерева, древесностружечных плит, столярных плит, пластмассы
				HCS	20 mm	чистые, кривые распилы	мягкой древесины, древесностружечных плит, столярных плит, пластмассы
				HSS	1 - 3 mm	тонкий рез	жести, цветных металлов
				металл с HM покрытием	15 mm	грубый рез	плитки
				ViM	30 mm	тонкий, чистый рез	твёрдого дерева, дерева с гвоздями, фанеры, ламинированной ДСП, ламината

6.1 пилки для электролобзиков



Базовый бокс для домашнего мастера

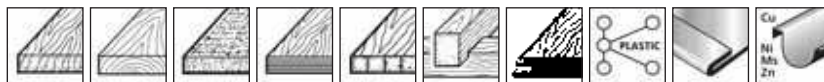

- удобное изъятие полотна, одним нажатием кнопки
- свободный обзор пилок, благодаря футляру из высокопрозрачного пластика
- содержимое: 10 полотна для электролобзика
- в короб
- упаковка: двойной блистер на карте



номер артикула	здесь и далее "штрихкод" 4006885...	название	хвостовик	материал	глубина реза	качество реза	для
3559000	...355903	1 бокс для пилок для лобзика	Т- хвостовик	HCS	50 mm	очень грубый рез	твердого дерева, фанеры, деревянных балок
				HCS	50 mm	быстрый, грубый рез	твердого дерева, древесностружечных плит, пластмассы
				HCS	20 mm	чистые, кривые распилы	мягкой древесины, столярных плит, пластмассы
				HCS	30 mm	тонкий рез	мягкой древесины, древесностружечных плит, ламината
				HSS	1 - 3 mm	тонкий рез	жести, цветных металлов

6.1 пилки для электролобзиков



- в пластиковом пенале
- упаковка: футляр

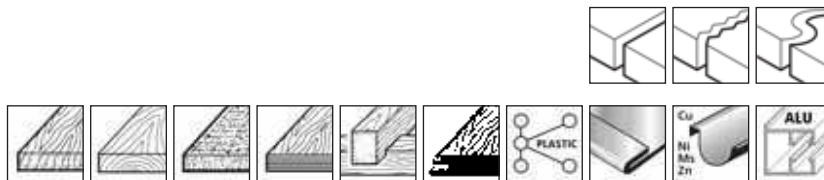

номер артикула	здесь и далее "штрихкод" 4006885...	название	хвостовик	материал	глубина реза	качество реза	для
2358000	...235809	полотен для электролобзика (10 шт.)	Т- хвостовик	HCS	50 mm	очень грубый рез	твёрдого дерева, фанеры, деревянных балок
				HCS	50 mm	быстрый, грубый рез	твёрдого дерева, древесностружечных плит, пластмассы
				HCS	20 mm	чистые, кривые распилы	мягкой древесины, древесностружечных плит, пластмассы
				HCS	30 mm	тонкий рез	ламината, древесностружечных плит, пластмассы
				HSS	3 - 6 mm	тонкий рез	жести, алюминия
				HSS	1 - 3 mm	тонкий рез	жести, цветных металлов

6.1 пилки для электролобзиков



- в пластиковом пенале
- упаковка: футляр



номер артикула	здесь и далее "штрихкод" 4006885...	название	хвостовик	материал	глубина реза	качество реза	для
2655000	...265509	полотен для электролобзика (10 шт.)	Т- хвостовик	HCS	20 mm	чистые, кривые распилы	мягкой древесины, древесностружечных плит, столярных плит, пластмассы
				HCS	50 mm	быстрый, грубый рез	твердого дерева, фанеры, ДВП (древесноволокнистые плиты), ламинированной ДСП
				HCS	30 mm	чистый рез	мягкой древесины, древесностружечных плит, ДВП (древесноволокнистые плиты), ламината, пластмассы
				HSS	3 - 6 mm	тонкий рез	жести, алюминия
				HSS	1 - 3 mm	тонкий рез	жести, цветных металлов

6.1 пилки для электролобзиков



- включительно (бесплатно) карманный нож (1 шт.)
- в эргономичный контейнер с крышкой из 2 материалов



номер артикула	здесь и далее "штрихкод" 4006885...	название	хвостовик	материал	глубина реза	качество реза	для
2377000	...237704	полотен для электролобзика + 1 карманный нож (11 шт.)	Т- хвостовик	HCS	80	быстрый, грубый рез	деревянных балок, твердых и мягких пород дерева
				HCS	40	средне-грубые резы	мягкой древесины, древесностружечных плит, пластмасса
				HCS	30	тонкий рез	мягкой древесины, древесностружечных плит, ламината
				HCS	25	тонкий рез	ламината
				HCS	15	фигурные распилы	мягкой древесины, древесностружечных плит
				HSS	1 - 3	тонкий рез	жести, цветных металлов

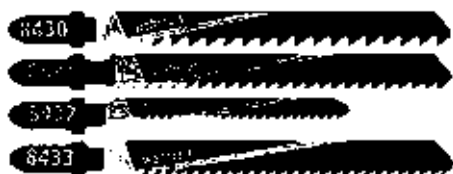

- упаковка: ПВХ пакет, закрепленный на картоне



номер артикула	здесь и далее "штрихкод" 4006885...	название	хвостовик	глубина реза	качество реза	для
8430000	...843004	полотен для электролобзика (10 шт.)	Т- хвостовик	15 mm	фигурные распилы	мягкой древесины
				30 mm	тонкий рез	мягкой древесины
				40 mm	грубый рез	мягкой древесины
				50 mm	очень грубый рез	мягкой древесины

6.1 пилки для электролобзиков



- содержимое: 10 полотна для электролобзика
- в эргономичный контейнер с крышкой из 2 материалов

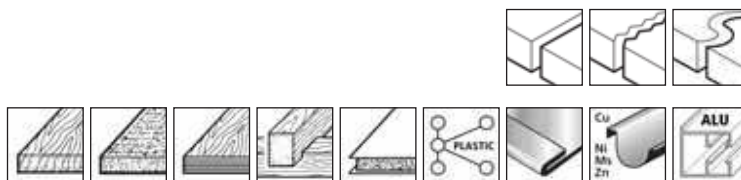

номер артикула	здесь и далее "штрихкод" 4006885...	название	хвостовик	материал	глубина реза	качество реза	для
8630000	...863002	1 бокс для пилок для лобзика	Т- хвостовик	HCS	65 mm	очень грубый рез	мягкой древесины, фанеры, деревянных балок
				HCS	50 mm	быстрый, грубый рез	мягкой древесины, древесностружечных плит, пластмассы
				HCS	20 mm	чистые, кривые распилы	мягкой древесины, древесностружечных плит, пластмассы
				HCS	30 mm	тонкий рез	мягкой древесины, ламинированной ДСП, пластмассы
				HSS	2,5 - 4 mm	тонкий рез	цветных металлов, алюминия
				HSS	1 - 3 mm	тонкий рез	жести, цветных металлов

пилки для электролобзиков

подходит для Black & Decker, Einhell, HAAGER, KRAFTRONIC, RYOBI, Skil, Stayer

для обработки дерева и пластмассы



- материал: HCS
- форма зубьев: разведённые и заточенные
- шаг зуба: 4 mm
- длина режущей части: 75 mm
- общая длина: 100 mm
- упаковка: коробка хранения на карточке



номер артикула	здесь и далее "штрихкод" 4006885...	название	хвостовик	глубина реза	качество реза	для
3550000	...355002	полотен для электролобзика (2 шт.)	U - хвостовик	50 mm	грубые, кривые распилы	мягкой древесины, древесностружечных плит, столярных плит

6.1 пилки для электролобзиков



- материал: HCS
- форма зубьев: разведённые и заточенные
- шаг зуба: 4 mm
- длина режущей части: 81 мм
- общая длина: 100 мм
- поставка: с конической спинкой
- упаковка: коробка хранения на карточке

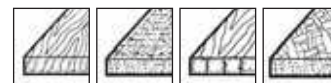

номер артикула	здесь и далее "штрихкод" 4006885...	название	хвостовик	глубина реза	качество реза	для
2372000	...237209	полотен для электролобзика (2 шт.)	U - хвостовик	45 mm	быстрый, грубый рез	мягкой древесины, древесностружечных плит, столярных плит, ДВП (древесноволокнистые плиты)



- материал: HCS
- форма зубьев: разведённые и заточенные
- шаг зуба: 2 - 3 mm
- длина режущей части: 93 мм
- общая длина: 116 мм
- поставка: с конической спинкой
- упаковка: коробка хранения на карточке

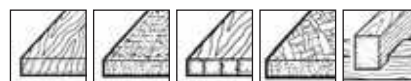

номер артикула	здесь и далее "штрихкод" 4006885...	название	хвостовик	глубина реза	качество реза	для
3548000	...354807	полотен для электролобзика (2 шт.)	U - хвостовик	65 mm	быстрый, тонкий рез	мягкой древесины, древесностружечных плит, столярных плит, ДВП (древесноволокнистые плиты), деревянных балок



- материал: HCS
- форма зубьев: гофрированные и фрезерованные
- шаг зуба: 2 mm
- длина режущей части: 50 мм
- общая длина: 70 мм
- упаковка: коробка хранения на карточке

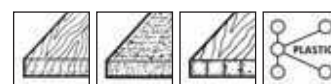

номер артикула	здесь и далее "штрихкод" 4006885...	название	хвостовик	глубина реза	качество реза	для
2303000	...230309	полотен для электролобзика (2 шт.)	U - хвостовик	20 mm	чистые, кривые распилы	мягкой древесины, древесностружечных плит, столярных плит, пластмассы

6.1 пилки для электролобзиков



- материал: HCS
- форма зубьев: с разведенными и фрезерованными зубьями
- шаг зуба: 3 мм
- длина режущей части: 75 мм
- общая длина: 100 мм
- упаковка: коробка хранения на карточке

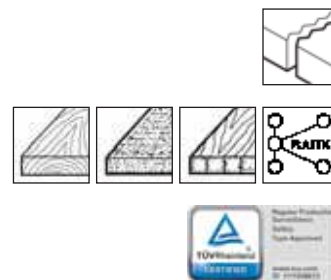

номер артикула	здесь и далее "штрихкод" 4006885...	название	хвостовик	глубина реза	качество реза	для
2301000	...230101	полотен для электролобзика (2 шт.)	U - хвостовик	50 мм	грубый рез	твёрдого дерева, древесностружечных плит, столярных плит, пластмассы
2351000	...235106	полотен для электролобзика (5 шт.)	U - хвостовик	50 мм	грубый рез	твёрдого дерева, древесностружечных плит, столярных плит, пластмассы



- материал: HCS
- форма зубьев: разведённые и заточенные
- шаг зуба: 2 мм
- тип зуба: противоположное расположение зубцов
- длина режущей части: 75 мм
- общая длина: 100 мм
- поставка: с конической спинкой
- использование без маятникового хода
- упаковка: коробка хранения на карточке

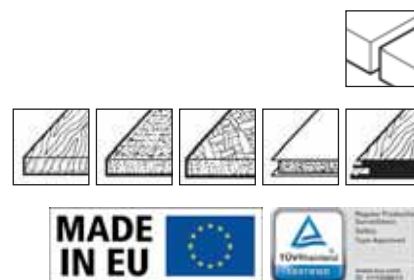

номер артикула	здесь и далее "штрихкод" 4006885...	название	хвостовик	глубина реза	качество реза	для
3541000	...354104	полотен для электролобзика (2 шт.)	U - хвостовик	30 мм	тонкий, чистый рез	мягкой древесины, древесностружечных плит, ДВП (древесноволокнистые плиты), ламинированной ДСП, ламината



- материал: HCS
- форма зубьев: разведённые и заточенные
- шаг зуба: 2,5 мм
- длина режущей части: 81 мм
- общая длина: 100 мм
- поставка: с конической спинкой
- упаковка: коробка хранения на карточке

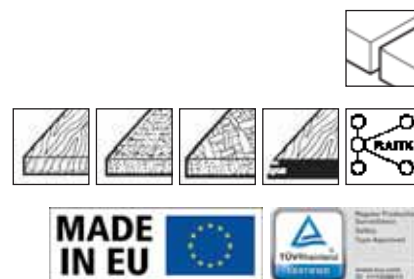

номер артикула	здесь и далее "штрихкод" 4006885...	название	хвостовик	глубина реза	качество реза	для
2371000	...237100	полотен для электролобзика (2 шт.)	U - хвостовик	30 мм	чистый рез	мягкой древесины, древесностружечных плит, ДВП (древесноволокнистые плиты), ламината, пластмассы

6.1 пилки для электролобзиков



- материал: HCS
- форма зубьев: разведённые и заточенные
- шаг зуба: 4 mm
- длина режущей части: 61 мм
- общая длина: 80 мм
- упаковка: коробка хранения на карточке

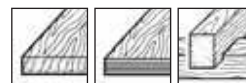

номер артикула	здесь и далее "штрихкод" 4006885...	название	хвостовик	глубина реза	качество реза	для
2300000	...230002	полотен для электролобзика (2 шт.)	U - хвостовик	35 mm	очень грубый рез	твёрдого дерева, фанеры, деревянных балок



- специальное полотно для самых малых радиусов
- идеально для вырезания специальных форм
- двусторонние зубья позволяют выполнять фигурные распилы без сколов в обоих направлениях
- материал: HCS
- шаг зуба: 2,2 / 3,2 mm
- тип зуба: варио-зазубренность
- длина режущей части: 85, 59 мм
- общая длина: 115 мм
- поставка: с конической спинкой
- упаковка: коробка хранения на карточке

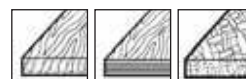

номер артикула	здесь и далее "штрихкод" 4006885...	название	хвостовик	глубина реза	качество реза	для
2683000	...268302	полотен для электролобзика (2 шт.)	U - хвостовик	40 mm	чистые, кривые распилы	мягкой древесины, фанеры, ДВП (древесноволокнистые плиты)



- материал: HCS
- форма зубьев: разведённые и заточенные
- шаг зуба: 4 mm
- длина режущей части: 81 мм
- общая длина: 100 мм
- упаковка: коробка хранения на карточке



номер артикула	здесь и далее "штрихкод" 4006885...	название	хвостовик	глубина реза	качество реза	для
2370000	...237001	полотен для электролобзика (2 шт.)	U - хвостовик	50 mm	быстрый, грубый рез	твёрдого дерева, фанеры, ДВП (древесноволокнистые плиты), ламинированной ДСП

6.1 пилки для электролобзиков



- материал: HCS
- форма зубьев: разведённые и заточенные
- шаг зуба: 2 мм
- длина режущей части: 61 мм
- общая длина: 80 мм
- поставка: с конической спинкой
- упаковка: коробка хранения на карточке

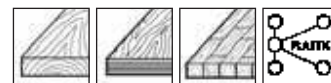

номер артикула	здесь и далее "штрихкод" 4006885...	название	хвостовик	глубина реза	качество реза	для
2305000	...230507	полотен для электролобзика (2 шт.)	U - хвостовик	20 мм	тонкий, чистый рез	твёрдого дерева, фанеры, паркета, пластмассы



- материал: HCS
- форма зубьев: разведённые и заточенные
- шаг зуба: 1,35 мм
- длина режущей части: 52 мм
- общая длина: 70 мм
- поставка: с конической спинкой
- упаковка: коробка хранения на карточке



номер артикула	здесь и далее "штрихкод" 4006885...	название	хвостовик	глубина реза	качество реза	для
2373000	...237308	полотен для электролобзика (2 шт.)	U - хвостовик	20 мм	чистые, кривые распилы	фанеры, столярных плит, ламинированной ДСП, ламината, паркета



- материал: HCS
- форма зубьев: разведённые и заточенные
- шаг зуба: 3 мм
- длина режущей части: 90 мм
- общая длина: 115 мм
- поставка: с конической спинкой
- упаковка: коробка хранения на карточке



номер артикула	здесь и далее "штрихкод" 4006885...	название	хвостовик	глубина реза	качество реза	для
3537000	...353701	полотен для электролобзика (2 шт.)	U - хвостовик	65 мм	быстрый, тонкий рез	столярных плит, ДВП (древесноволокнистые плиты), деревянных балок, кухонных столешниц

6.1 пилки для электролобзиков



- материал: HCS
- поставка: с конической спинкой
- форма зубьев: разведённые и заточенные
- шаг зуба: 1,65 mm
- длина режущей части: 75 мм
- общая длина: 100 мм
- упаковка: коробка хранения на карточке

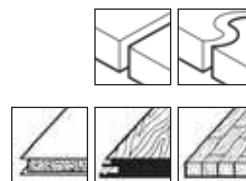

номер артикула	здесь и далее "штрихкод" 4006885...	название	хвостовик	глубина реза	качество реза	для
2674000	...267404	полотен для электролобзика (3 шт.)	U - хвостовик	25 mm	чистый, прямой рез	ламинированной ДСП, ламината, паркета
				25 mm	чистые, кривые распилы	ламинированной ДСП, ламината, паркета



- оптимальное охлаждение благодаря симметричным пазам
- длительный срок службы
- материал: CV
- форма зубьев: разведённые и заточенные
- шаг зуба: 2,5 mm
- длина режущей части: 75 мм
- общая длина: 100 мм
- поставка: с конической спинкой
- упаковка: коробка хранения на карточке

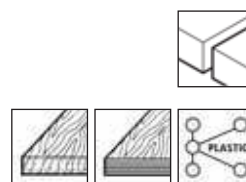

номер артикула	здесь и далее "штрихкод" 4006885...	название	хвостовик	глубина реза	качество реза	для
2681000	...268104	полотен для электролобзика (2 шт.)	U - хвостовик	30 mm	тонкие, точные разрезы	мягкой древесины, фанеры, пластмасса



- материал: BiM
- форма зубьев: разведённые и заточенные
- шаг зуба: 2,5 mm
- длина режущей части: 81 мм
- общая длина: 100 мм
- поставка: с конической спинкой
- упаковка: коробка хранения на карточке

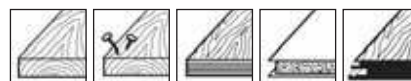

номер артикула	здесь и далее "штрихкод" 4006885...	название	хвостовик	глубина реза	качество реза	для
2375000	...237506	полотен для электролобзика (2 шт.)	U - хвостовик	30 mm	тонкий, чистый рез	твёрдого дерева, дерева с гвоздями, фанеры, ламинированной ДСП, ламината

6.1 пилки для электролобзиков



- материал: HCS
- форма зубьев: с разведенными и фрезерованными зубьями
- шаг зуба: 3 мм
- длина режущей части: 74 мм
- общая длина: 91,5 мм
- упаковка: блистер



номер артикула	здесь и далее "штрихкод" 4006885...	название	хвостовик	глубина реза	качество реза	для
8441000	...844100	полотен для электролобзика (2 шт.)	U - хвостовик	40 мм	грубый рез	мягкой древесины



- материал: HCS
- форма зубьев: гофрированные и фрезерованные
- шаг зуба: 2 мм
- длина режущей части: 49 мм
- общая длина: 70 мм
- упаковка: блистер



номер артикула	здесь и далее "штрихкод" 4006885...	название	хвостовик	глубина реза	качество реза	для
8442000	...844209	полотен для электролобзика (2 шт.)	U - хвостовик	15 мм	фигурные распилы	мягкой древесины



- материал: HCS
- форма зубьев: с разведенными и фрезерованными зубьями
- шаг зуба: 2,5 мм
- длина режущей части: 74 мм
- общая длина: 91,5 мм
- упаковка: блистер



номер артикула	здесь и далее "штрихкод" 4006885...	название	хвостовик	глубина реза	качество реза	для
8443000	...844308	полотен для электролобзика (2 шт.)	U - хвостовик	30 мм	тонкий рез	мягкой древесины

6.1 пилки для электролобзиков

для обработки металла



- материал: HSS
- форма зубьев: гофрированные и фрезерованные
- шаг зуба: 1,2 mm
- длина режущей части: 110 мм
- общая длина: 130 мм
- упаковка: коробка хранения на карточке



номер артикула	здесь и далее "штрихкод"	название	хвостовик	глубина реза	качество реза	для
3538000	...353800	полотен для электролобзика (2 шт.)	U - хвостовик	1 - 3 mm	тонкий рез	стальных листов, цветных металлов, алюминия



- материал: HSS
- форма зубьев: гофрированные и фрезерованные
- шаг зуба: 1,2 mm
- длина режущей части: 52 мм
- общая длина: 70 мм
- упаковка: коробка хранения на карточке

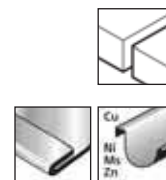

номер артикула	здесь и далее "штрихкод"	название	хвостовик	глубина реза	качество реза	для
2308000	...230804	полотен для электролобзика (2 шт.)	U - хвостовик	1 - 3 mm	тонкий рез	жести, цветных металлов



- материал: HSS
- форма зубьев: гофрированные и фрезерованные
- шаг зуба: 2 mm
- длина режущей части: 52 мм
- общая длина: 70 мм
- упаковка: коробка хранения на карточке

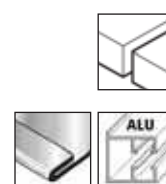

номер артикула	здесь и далее "штрихкод"	название	хвостовик	глубина реза	качество реза	для
2376000	...237605	полотен для электролобзика (2 шт.)	U - хвостовик	3 - 6 mm	тонкий рез	жести, алюминия

6.1 пилки для электролобзиков



- материал: HSS
- форма зубьев: с разведенными и фрезерованными зубьями
- шаг зуба: 3 мм
- длина режущей части: 61 мм
- общая длина: 80 мм
- упаковка: коробка хранения на карточке



номер артикула	здесь и далее "штрихкод" 4006885...	название	хвостовик	глубина реза	качество реза	для
2307000	...230705	полотно для электролобзика (2 шт.)	U - хвостовик	3 - 10 мм	грубый рез	жести, алюминия



- полотно для экстремальной нагрузки
- материал: ViM
- форма зубьев: гофрированные и фрезерованные
- шаг зуба: 1,2 мм
- длина режущей части: 52 мм
- общая длина: 70 мм
- упаковка: коробка хранения на карточке



номер артикула	здесь и далее "штрихкод" 4006885...	название	хвостовик	глубина реза	качество реза	для
2378000	...237803	полотно для электролобзика (2 шт.)	U - хвостовик	1 - 3 мм	тонкий рез	жести, цветных металлов, оксидированных металлов



- материал: HSS
- форма зубьев: гофрированные и фрезерованные
- шаг зуба: 2 мм
- длина режущей части: 52 мм
- общая длина: 70 мм
- упаковка: блистер



номер артикула	здесь и далее "штрихкод" 4006885...	название	хвостовик	глубина реза	качество реза	для
8444000	...844407	полотно для электролобзика (2 шт.)	U - хвостовик	3 - 5 мм	тонкий рез	жести, алюминия

6.1 пилки для электролобзиков

универсальные полотна



- материал: ViM
- форма зубьев: с разведенными и фрезерованными зубьями
- шаг зуба: 1,8 мм, 2,5 мм
- тип зуба: варио- зазубренность
- длина режущей части: 110 мм
- общая длина: 130 мм
- упаковка: коробка хранения на карточке

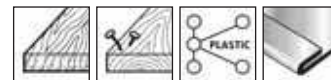

номер артикула	здесь и далее "штрихкод" 4006885...	название	хвостовик	глубина реза	качество реза	для
3544000	...354401	полотен для электролобзика (2 шт.)	U - хвостовик	65 мм	грубый рез	мягкой древесины, дерева с гвоздями, пластмассы
				3 - 6 мм	грубый рез	жести

специальные полотна



- материал: HM - из твердых металлов
- тип зуба: металл с HM покрытием
- длина режущей части: 51 мм
- общая длина: 70 мм
- упаковка: коробка хранения на карточке



номер артикула	здесь и далее "штрихкод" 4006885...	название	хвостовик	глубина реза	качество реза	для
2309000	...230903	1 полотно для электролобзика	U - хвостовик	15 мм	грубый рез	плитки

6.1 пилки для электролобзиков

Ассортимент

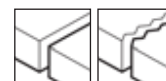

- для любых видов работ с использованием электролобзика
- содержимое: 3 полотна для электролобзика
- упаковка: коробка хранения на карточке



номер артикула	здесь и далее "штрихкод" 4006885...	название	хвостовик	материал	глубина реза	качество реза	для
2690000	...269002	1 полотно для электролобзика — набор для начинающих	U - хвостовик	HCS	50 mm	грубый рез	твёрдого дерева, древесностружечных плит, столярных плит, пластмассы
				HCS	30 mm	чистый рез	мягкой древесины, древесностружечных плит, ДВП (древесноволокнистые плиты), ламината, пластмассы
				HSS	3 - 6 mm	тонкий рез	жести, алюминия

6.1 пилки для электролобзиков

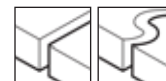

- идеально для всех работ по распиливанию при сборке и переоборудовании кухонь
- содержимое: 3 полотна для электролобзика
- упаковка: коробка хранения на карточке



номер артикула	здесь и далее "штрихкод" 4006885...	название	хвостовик	материал	глубина реза	качество реза	для
2689000	...268906	1 полотно для электролобзика — набор для кухонь	U - хвостовик	HCS	30 mm	чистый рез	мягкой древесины, древесностружечных плит, ДВП (древесноволокнистые плиты), ламината, пластмассы
				HCS	50 mm	грубые, кривые распилы	мягкой древесины, древесностружечных плит, столярных плит
				HCS	65 mm	быстрый, тонкий рез	столярных плит, ДВП (древесноволокнистые плиты), деревянных балок, кухонных столешниц

6.1 пилки для электролобзиков



- в пластиковом пенале
- упаковка: футляр

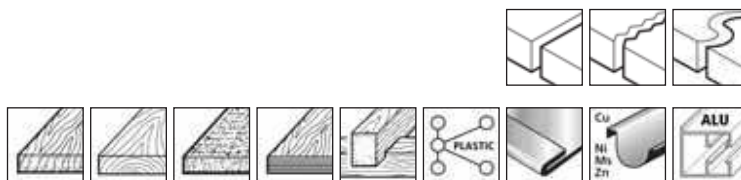

номер артикула	здесь и далее "штрихкод" 4006885...	название	хвостовик	материал	глубина реза	качество реза	для
2356000	...235601	полотен для электролобзика (10 шт.)	U - хвостовик	HCS	35 mm	очень грубый рез	твердого дерева, фанеры, деревянных балок
				HCS	50 mm	грубый рез	твердого дерева, древесностружечных плит, пластмассы
				HCS	20 mm	чистые, кривые распилы	мягкой древесины, древесностружечных плит, пластмассы
				HCS	20 mm	тонкий рез	мягкой древесины, твердого дерева, пластмассы, паркета
				HSS	3 - 10 mm	грубый рез	жести, алюминия
				HSS	1 - 3 mm	тонкий рез	жести, цветных металлов



- упаковка: ПВХ пакет, закрепленный на картоне



номер артикула	здесь и далее "штрихкод" 4006885...	название	хвостовик	глубина реза	качество реза	для
8440000	...844001	полотен для электролобзика (10 шт.)	U - хвостовик	15 mm	чистые, кривые распилы	мягкой древесины
				30 mm	тонкий рез	мягкой древесины
				40 mm	грубый рез	мягкой древесины
				50 mm	очень грубый рез	мягкой древесины

6.1 пилки для электролобзиков



- содержимое: 10 полотна для электролобзика
- в эргономичный контейнер с крышкой из 2 материалов



номер артикула	здесь и далее "штрихкод" 4006885...	название	хвостовик	материал	глубина реза	качество реза	для
8631000	...863101	1 бокс для пилок для лобзика	U - хвостовик	HCS	50 mm	очень грубый рез	мягкой древесины, фанеры, деревянных балок
				HCS	50 mm	грубый рез	мягкой древесины, древесностружечных плит, пластмассы
				HCS	20 mm	фигурные распилы	мягкой древесины, древесностружечных плит, пластмассы
				HCS	30 mm	тонкий рез	мягкой древесины, ламинированной ДСП, пластмассы
				HSS	3 - 6 mm	тонкий рез	жести, цветных металлов, алюминия
				HSS	1 - 3 mm	тонкий рез	жести, цветных металлов

пилки для электролобзиков

подходит для Peugeot

для обработки дерева и пластмассы



- материал: HCS
- форма зубьев: разведённые и заточенные
- шаг зуба: 2,5 mm
- длина режущей части: 75 mm
- общая длина: 100 mm
- поставка: с конической спинкой
- упаковка: коробка хранения на карточке



номер артикула	здесь и далее "штрихкод" 4006885...	название	хвостовик	глубина реза	качество реза	для
2345000	...234505	полотен для электролобзика (2 шт.)	PG -хвостовик	30 mm	чистый рез	мягкой древесины, древесностружечных плит, ДВП (древесноволокнистые плиты), ламината, пластмассы

6.1 пилки для электролобзиков

саблеобразные полотна для электроножовки

подходит для AEG, Black & Decker, Bosch, Elu, Flex, Hitachi, KRAFTRONIC, Makita, Metabo, Rockwell, Skil

для обработки дерева и пластмассы



- материал: CV
- форма зубьев: разведённые и заточенные
- шаг зуба: 4,2 mm
- длина режущей части: 130 мм
- общая длина: 150 мм
- использование с маятниковым ходом
- упаковка: блистер

номер артикула	здесь и далее "штрихкод" 4006885...	название	глубина реза	качество реза	для
2290000	...229006	пильных полотна (2 шт.)	10 - 100 mm	быстрый, тонкий криволинейный рез	мягкой древесины, деревянных балок, пластмассы



- материал: CV
- форма зубьев: с разведенными и фрезерованными зубьями
- шаг зуба: 2,5 mm
- длина режущей части: 122 мм
- общая длина: 150 мм
- использование с маятниковым ходом
- упаковка: блистер

номер артикула	здесь и далее "штрихкод" 4006885...	название	глубина реза	качество реза	для
2294000	...229402	пильных полотна (2 шт.)	10 - 100 mm	тонкий рез	дерева, пластмасса

6.1 пилки для электролобзиков



- материал: CV
- форма зубьев: разведённые и заточенные
- шаг зуба: 8,5 мм
- тип зуба: особо острые зубья
- длина режущей части: 218 мм
- общая длина: 240 мм
- использование с маятниковым ходом
- упаковка: блистер



номер артикула	здесь и далее "штрихкод"	название	глубина реза	качество реза	для
2289000	...228900	пильных полотна (2 шт.)	20 - 190 mm	быстрый, очень грубый рез	мягкой древесины, сучьев



- материал: CV
- форма зубьев: с разведенными и фрезерованными зубьями
- шаг зуба: 4,2 мм
- длина режущей части: 280 мм
- общая длина: 300 мм
- упаковка: блистер

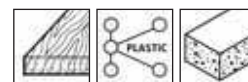

номер артикула	здесь и далее "штрихкод"	название	глубина реза	качество реза	для
2296000	...229600	пильных полотна (2 шт.)	10 - 250 mm	быстрый, тонкий рез	мягкой древесины, пластмассы



- материал: HCS
- форма зубьев: разведённые и заточенные
- шаг зуба: 2,4 - 4 мм
- длина режущей части: 180 мм
- общая длина: 200 мм
- упаковка: блистер



номер артикула	здесь и далее "штрихкод"	название	глубина реза	качество реза	для
2672000	...267206	пильных полотна (2 шт.)	6 - 150 mm	тонкий, чистый рез	фанеры, ДВП (древесноволокнистые плиты), пластмасса

6.1 пилки для электролобзиков



- специально для криволинейного реза
- материал: CV
- форма зубьев: разведённые и заточенные
- шаг зуба: 4,2 mm
- длина режущей части: 130 мм
- общая длина: 150 мм
- использование с маятниковым ходом
- упаковка: блистер



номер артикула	здесь и далее "штрихкод" 4006885...	название	глубина реза	качество реза	для
3566000	...356603	пильных полотна (2 шт.)	10 - 100 mm	быстрый, тонкий криволинейный рез	древесностружечных плит, фанеры, пластмассы



- материал: CV
- форма зубьев: разведённые и заточенные
- шаг зуба: 5 mm
- тип зуба: особо острые зубья
- длина режущей части: 210 мм
- общая длина: 230 мм
- использование без маятникого хода
- упаковка: блистер

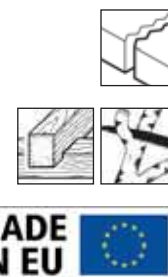

номер артикула	здесь и далее "штрихкод" 4006885...	название	глубина реза	качество реза	для
2295000	...229501	пильных полотна (2 шт.)	10 - 180	быстрый, грубый рез	деревянных балок, сучьев



- материал: CV
- форма зубьев: с разведенными и фрезерованными зубьями
- шаг зуба: 8,5 mm
- длина режущей части: 210 мм
- общая длина: 230 мм
- упаковка: блистер



номер артикула	здесь и далее "штрихкод" 4006885...	название	глубина реза	качество реза	для
2291000	...229105	пильных полотна (2 шт.)	20 - 180 mm	быстрый, очень грубый рез	деревянных балок, сучьев

6.1 пилки для электролобзиков

для обработки металла



- материал: ViM
- форма зубьев: гофрированные и фрезерованные
- шаг зуба: 1,4 mm
- длина режущей части: 130 мм
- общая длина: 150 мм
- упаковка: блистер

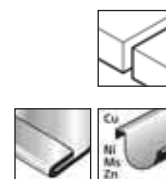

номер артикула	здесь и далее "штрихкод" 4006885...	название	глубина реза	качество реза	для
2298000	...229808	пильных полотна (2 шт.)	1 - 3 mm	тонкий рез в одной плоскости	жести, цветных металлов



- материал: ViM
- форма зубьев: гофрированные и фрезерованные
- шаг зуба: 2,5 mm
- длина режущей части: 130 мм
- общая длина: 150 мм
- использование с маятниковым ходом
- упаковка: блистер

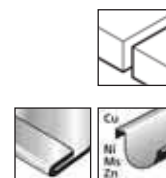

номер артикула	здесь и далее "штрихкод" 4006885...	название	глубина реза	качество реза	для
2299000	...229907	пильных полотна (2 шт.)	3 - 8 mm	грубый рез	жести, цветных металлов



- очень гибкое полотно
- тонкий рез
- материал: ViM
- форма зубьев: с разведенными и фрезерованными зубьями
- шаг зуба: 1,4 mm
- длина режущей части: 210 мм
- общая длина: 230 мм
- использование с маятниковым ходом
- упаковка: блистер



номер артикула	здесь и далее "штрихкод" 4006885...	название	глубина реза	качество реза	для
2696000	...269606	пильных полотна (2 шт.)	1,5 - 4 mm	тонкий рез	жести, сталь, труб

6.1 пилки для электролобзиков



- очень гибкое полотно
- материал: ViM
- форма зубьев: гофрированные и фрезерованные
- шаг зуба: 1,4 mm
- длина режущей части: 130 мм
- общая длина: 150 мм
- упаковка: блистер



номер артикула	здесь и далее "штрихкод" 4006885...	название	глубина реза	качество реза	для
2297000	...229709	пильных полотна (2 шт.)	1 - 3 mm	тонкий рез в одной плоскости	жести, цветных металлов, оксидированных металлов



- очень гибкое полотно
- материал: ViM
- форма зубьев: гофрированные и фрезерованные
- шаг зуба: 1,8 mm
- длина режущей части: 130 мм
- общая длина: 150 мм
- упаковка: блистер



номер артикула	здесь и далее "штрихкод" 4006885...	название	глубина реза	качество реза	для
2293000	...229303	пильных полотна (2 шт.)	2 - 8 mm	тонкий рез в одной плоскости	жести, цветных металлов, алюминия



- очень гибкое полотно
- материал: ViM
- форма зубьев: гофрированные и фрезерованные
- шаг зуба: 1,8 mm
- длина режущей части: 210 мм
- общая длина: 230 мм
- упаковка: блистер



номер артикула	здесь и далее "штрихкод" 4006885...	название	глубина реза	качество реза	для
2292000	...229204	пильных полотна (2 шт.)	2 - 8 mm	тонкий рез в одной плоскости	цветных металлов, алюминия, чугунных труб

6.1 пилки для электролобзиков



- разрезы под точным углом без вибрации
- материал: ViM
- форма зубьев: с разведенными и фрезерованными зубьями
- шаг зуба: 2,5 мм
- длина режущей части: 200 мм
- общая длина: 220 мм
- упаковка: блистер



номер артикула	здесь и далее "штрихкод" 4006885...	название	глубина реза	качество реза	для
2679000	...267909	пильных полотна (2 шт.)	3 - 190 мм	тонкие, точные разрезы	металлические профили, труб, жести

универсальные полотна



- материал: ViM
- использование с маятниковым ходом
- форма зубьев: с разведенными и фрезерованными зубьями
- шаг зуба: 1,8 мм, 2,6 мм
- тип зуба: варио-зазубренность
- длина режущей части: 210 мм
- общая длина: 230 мм
- упаковка: блистер

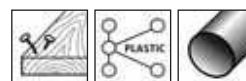

номер артикула	здесь и далее "штрихкод" 4006885...	название	глубина реза	качество реза	для
3568000	...356801	пильных полотна (2 шт.)	5 - 180 мм	грубый рез	пластмасса, дерева с гвоздями
			3 - 10 мм	грубый рез	чугунных труб



- материал: ViM
- использование с маятниковым ходом
- форма зубьев: с разведенными и фрезерованными зубьями
- шаг зуба: 2,2 - 3,2 мм
- длина режущей части: 210 мм
- общая длина: 230 мм
- упаковка: блистер

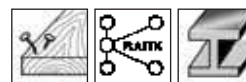

номер артикула	здесь и далее "штрихкод" 4006885...	название	глубина реза	качество реза	для
2673000	...267305	пильных полотна (2 шт.)	< 175 мм	грубый рез	пластмасса, дерева с гвоздями
			3,5 - 12 мм	грубый рез	сталь

6.1 пилки для электролобзиков



- материал: ViM
- использование с маятниковым ходом
- форма зубьев: с разведенными и фрезерованными зубьями
- шаг зуба: 1,8 mm, 2,6 mm
- тип зуба: варио- зазубренность
- длина режущей части: 130 мм
- общая длина: 150 мм
- упаковка: блистер



номер артикула	здесь и далее "штрихкод" 4006885...	название	глубина реза	качество реза	для
3567000	...356702	пильных полотна (2 шт.)	5 - 100 mm	грубый рез	дерева с гвоздями
			3 - 10 mm	грубый рез	алюминия



- гибкость и устойчивость к изломам
- материал: ViM
- использование с маятниковым ходом
- форма зубьев: с разведенными и фрезерованными зубьями
- шаг зуба: 2,5 mm
- длина режущей части: 130 мм
- общая длина: 150 мм
- упаковка: блистер



номер артикула	здесь и далее "штрихкод" 4006885...	название	глубина реза	качество реза	для
2695000	...269507	пильных полотна (2 шт.)	< 100 mm	грубый рез	дерева с гвоздями
			3 - 12 mm	грубый рез	сталь, цветных металлов



- полотно для всех видов работ по демонтажу
- полотно для экстремальной нагрузки
- материал: ViM
- форма зубьев: с разведенными и фрезерованными зубьями
- шаг зуба: 4,2 mm
- длина режущей части: 210 мм
- общая длина: 230 мм
- упаковка: блистер



номер артикула	здесь и далее "штрихкод" 4006885...	название	глубина реза	качество реза	для
2677000	...267701	пильных полотна (2 шт.)	5 - 190 mm	тонкий рез	твёрдого дерева, дерева с гвоздями, профилей из алюминия, тонкостенных стальных профилей, труб

6.1 пилки для электролобзиков



- гибкость и устойчивость к изломам
- материал: ViM
- форма зубьев: с разведенными и фрезерованными зубьями
- шаг зуба: 4,2 мм
- длина режущей части: 280 мм
- общая длина: 300 мм
- использование с маятниковым ходом
- упаковка: блистер

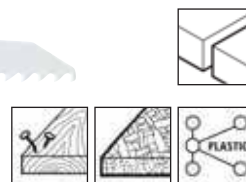

номер артикула	здесь и далее "штрихкод" 4006885...	название	глубина реза	качество реза	для
2671000	...267107	пильных полотна (2 шт.)	6 - 250 мм	тонкий рез	дерева с гвоздями, ДВП (древесноволокнистые плиты), пластмасса



- Оптимально для выпиливания старых окон
- материал: ViM
- форма зубьев: с разведенными и фрезерованными зубьями
- шаг зуба: 4,2 мм
- длина режущей части: 130 мм
- общая длина: 150 мм
- использование с маятниковым ходом
- упаковка: блистер

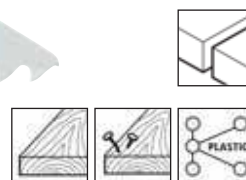

номер артикула	здесь и далее "штрихкод" 4006885...	название	глубина реза	качество реза	для
2678000	...267800	пильных полотна (2 шт.)	6 - 100 мм	грубые, кривые распилы	твёрдого дерева, дерева с гвоздями, пластмассы

6.1 пилки для электролобзиков

Ассортимент



- упаковка: блистер

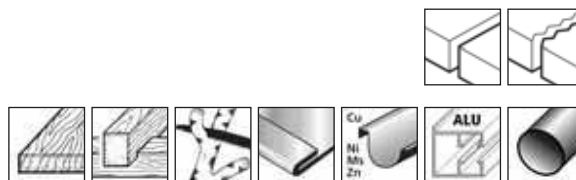

номер артикула	здесь и далее "штрихкод" 4006885...	название	материал	глубина реза	качество реза	для
3599000	...359901	пильных полотна (5 шт.)	CV	5 - 100 mm	тонкий рез	дерева, цветных металлов
			CV	10 - 180 mm	быстрый, грубый рез	деревянных балок, сучьев
			CV	20 - 190 mm	быстрый, очень грубый рез	мягкой древесины, сучьев
			BiM	2 - 8 mm	тонкий рез в одной плоскости	цветных металлов, алюминия, чугунных труб
			BiM	1 - 3 mm	прямой, тонкий рез	жести, цветных металлов



- упаковка: ПВХ пакет, закрепленный на картоне



номер артикула	здесь и далее "штрихкод" 4006885...	название	материал	глубина реза	качество реза	для
8437000	...843707	пильных полотна (3 шт.)	CV	3 - 100 mm	тонкий рез	дерева, пластмассы
			CV	20 - 180 mm	быстрый, очень грубый рез	деревянных балок, сучьев
			HSS	1 - 3 mm	прямой, тонкий рез	жести, цветных металлов

6.1 пилки для электролобзиков

сабельные полотна для ножовки "ТАНДЕМ"

подходит для Bosch PFZ 1200 A, Bosch PFZ 1300 AE



- материал: HCS
- шаг зуба: 10 mm
- длина режущей части: 275 мм
- общая длина: 359 мм
- поставка: шлифованные
- упаковка: блистер



номер артикула	здесь и далее "штрихкод"	название	качество реза	для
2396000	4006885... ...239609	1 комплект полотен	грубый рез	мягкой древесины, древесностружечных плит, деревянных балок, пластмассы

принадл. мультипилы Bosch, KRAFTRONIC, Kress

подходит для Bosch, KRAFTRONIC, Kress



- материал: HCS
- форма зубьев: разведённые и заточенные
- шаг зуба: 4 mm
- длина режущей части: 125 мм
- общая длина: 150 мм
- поставка: с конической спинкой
- упаковка: блистер



номер артикула	здесь и далее "штрихкод"	название	хвостовик	глубина реза	качество реза	для
2669000	4006885... ...266902	пильных полотна (2 шт.)	T- хвостовик	100 mm	грубый рез	твёрдого дерева, древесностружечных плит, фанеры

6.1 пилки для электролобзиков

двусторонние ножи для электрорубанка



- подходит для: электрического ручного рубанка
- используются с двух сторон
- материал: НМ - из твердых металлов
- для всех видов дерева, древесностружечных плит, столярных плит
- упаковка: блистер

номер артикула	здесь и далее "штрихкод" 4006885...	название	подходит для	размеры
4110000	...411005	двусторонних ножа для электрорубанка (2 шт.)	AEG, Black & Decker, Bosch, Festo, Haffner, Holz-Her, Kress, MAFELL, Metabo, Scheer, Skil	1,1 x 75,5 x 5,5 мм
4111000	...411104	двусторонних ножа для электрорубанка (2 шт.)	Black & Decker	1,1 x 82,7 x 5,5 мм
4113000	...411302	двусторонних ножа для электрорубанка (2 шт.)	AEG, Black & Decker, Bosch, Fein, Festo, Haffner, Hitachi, Holz-Her, MAFELL, Makita, Metabo, Skil	1,1 x 82 x 5,5 мм

6 ПРИНАДЛЕЖНОСТИ ДЛЯ ЭЛЕКТРОИНСТРУМЕНТОВ
6.2 кольцевые пилы/буровые коронки



6.2 кольцевые пилы/буровые коронки



Продукт вторичного размещения для отдела электрики. Ориентированная на коммуникацию с пользователем упаковка.

- для создания отверстий при установке розеток
- для бетона, пустотелых блоков, кирпичей, натурального камня, искусственных камней
- специальной закалки, стойкие к высоким температурам наконечники из твердого металла
- специальным образом припаянные, устойчивые к высоким температурам пластины из твердого металла
- тип: зажимная оправка SDS - plus, выдерживает удары, 2 отверстия для выброса
- комплектация: сверло, \varnothing 8 мм, НМ - из твердых металлов (1 шт.)
- упаковка: двойной блистер

номер артикула	здесь и далее "штрихкод" 4006885...	название	\varnothing	глубина сверления	резьба
8914000	...891401	1 кольцевая буровая колонка с зажимной оправкой SDS plus	\varnothing 68 мм	46 мм	M 16



- для создания отверстий при установке розеток
- для бетона, пустотелых блоков, кирпичей, натурального камня, искусственных камней
- специальной закалки, стойкие к высоким температурам наконечники из твердого металла
- специальным образом припаянные, устойчивые к высоким температурам пластины из твердого металла
- тип: зажимная оправка SDS - plus, выдерживает удары, 2 отверстия для выброса
- комплектация: сверло, \varnothing 8 мм, НМ - из твердых металлов (1 шт.)
- упаковка: коробка хранения на карточке
- отдельные принадлежности: 5425000, 5428000, 5482000

номер артикула	здесь и далее "штрихкод" 4006885...	название	\varnothing	глубина сверления	резьба
5480000	...548008	1 кольцевая буровая колонка с зажимной оправкой SDS plus	\varnothing 40 мм	46 мм	M 16
5483000	...548305	1 кольцевая буровая колонка с зажимной оправкой SDS plus	\varnothing 68 мм	46 мм	M 16
5460000	...546004	1 кольцевая буровая колонка с зажимной оправкой SDS plus	\varnothing 76 мм	46 мм	M 16
5481000	...548107	1 кольцевая буровая колонка с зажимной оправкой SDS plus	\varnothing 83 мм	46 мм	M 16
5490000	...549005	1 кольцевая буровая колонка с зажимной оправкой SDS plus	\varnothing 105 мм	46 мм	M 16

6.2 кольцевые пилы/буровые коронки



5428000



5425000

- поставка: выдерживает удары
- упаковка: картон
- отдельные принадлежности: 5482000
- подходит для 5460000, 5480000, 5481000, 5483000, 5490000

номер артикула	здесь и далее "штрихкод" 4006885...	название	длина хвостовика	хвостовик	резьба	сверло	длина сверла
5428000	...542808	1 зажимная оправка с центрирующим сверлом	110 мм	SDS-plus	M 16	ø 8 мм	70 мм
5425000	...542501	1 зажимная оправка с центрирующим сверлом	220 мм	SDS-plus	M 16	ø 8 мм	70 мм



- поставка: выдерживает удары
- материал: НМ - из твердых металлов
- упаковка: ПВХ пакет, закрепленный на картоне
- подходит для 5425000, 5428000, 5460000, 5480000, 5481000, 5483000, 5490000

номер артикула	здесь и далее "штрихкод" 4006885...	название	Ø
5482000	...548206	1 центрирующее сверло	ø 8 мм

Ассортимент



- для сверления отверстий и розеток
- подходит для всех распространенных электроустановочных изделий
- для кладки, бетона, Природный камень, дерева, металла, пластмасса
- комплектация:
 - кольцевая буровая колонка с зажимной оправкой SDS plus, НМ - из твердых металлов, ø 68 мм (1 шт.)
 - кольцевая пила, ViM, ø 68 мм, с 6-гранным хвостовиком, центрирующее сверло (1 шт.)
 - шаблон (1 шт.)
- в пластиковом чемодане

номер артикула	здесь и далее "штрихкод" 4006885...	название
5982000	...598201	1 набор кольцевых пил "Universal"

6.2 кольцевые пилы/буровые коронки

Алмазная кольцевая буровая коронка



- упаковка для электроустановочных работ
- для кладки
- быстрый, тонкий рез
- работа без вибрации
- высокий срок службы
- с припаянными алмазными сегментами
- тип: 2 отверстия для выброса, внешний транспортировочный шнек
- упаковка: коробка хранения на карточке
- отдельные принадлежности: 5955000, 5956000

номер артикула	здесь и далее "штрихкод" 4006885...	название	Ø	глубина сверления	резьба
7957000	...795709	1 алмазная кольцевая буровая коронка	Ø 68 мм	65 мм	M 16
7958000	...795808	1 алмазная кольцевая буровая коронка	Ø 82 мм	65 мм	M 16



- упаковка: картон
- подходит для 7957000, 7958000

номер артикула	здесь и далее "штрихкод" 4006885...	название	хвостовик	резьба	сверло	длина сверла
5955000	...595507	1 зажимная оправка с центрирующим сверлом	SDS-plus	M 16	Ø 8 мм	80 мм
5956000	...595606	1 зажимная оправка с центрирующим сверлом	шестигранный хвостовик	M 16	Ø 8 мм	80 мм

6.2 кольцевые пилы/буровые коронки

полотно для кольцевых фрез



- для всех установочных работ (розетки, распределительные розетки, трубы)
- для кладки, кирпичей, легких строительных блоков, листов гипсокартона, керамическая настенная плитка
- материал: металл с НМ покрытием
- упаковка: коробка хранения на карточке



номер артикула	здесь и далее "штрихкод" 4006885...	название	Ø	глубина сверления	отдельные принадлежности	подходит для
3473000	...347304	1 полотно для кольцевых фрез	Ø 33 мм	55 мм	3466000, 3472000	3464000, 3478000, 5424000
3468000	...346802	1 полотно для кольцевых фрез	Ø 43 мм	55 мм	3466000, 3472000	5424000
3474000	...347403	1 полотно для кольцевых фрез	Ø 53 мм	55 мм	3466000, 3472000	3464000, 3478000, 5424000
3477000	...347700	1 полотно для кольцевых фрез	Ø 68 мм	55 мм	3466000, 3472000	3464000, 5424000
3475000	...347502	1 полотно для кольцевых фрез	Ø 73 мм	55 мм	3466000, 3472000	3464000, 3470000, 3478000
3476000	...347601	1 полотно для кольцевых фрез	Ø 83 мм	55 мм	3466000, 3472000	3464000, 3478000
3467000	...346703	1 полотно для кольцевых фрез	Ø 103 мм	55 мм	3466000	5424000



3472000



3466000

- для номер артикула 3472000: кольцевых фрез Ø 33 - 83 мм
- для номер артикула 3466000: кольцевых фрез Ø 33 - 103 мм
- упаковка: картон
- отдельные принадлежности: 3471000

номер артикула	здесь и далее "штрихкод" 4006885...	название	Ø	подходит для
3472000	...347205	1 державка	Ø 90 мм	3464000, 3465000, 3468000, 3470000, 3473000, 3474000, 3475000, 3476000, 3477000, 3478000, 5424000
3466000	...346604	1 державка	Ø 110 мм	3467000, 3468000, 3473000, 3474000, 3475000, 3476000, 3477000, 5424000

6.2 кольцевые пилы/буровые коронки



- для державка
- материал: НМ - из твердых металлов
- упаковка: картон
- подходит для 1003000, 3464000, 3465000, 3466000, 3470000, 3472000, 3478000, 3893000, 3894000, 3895000, 3896000, 3897000, 3898000, 3899000, 5424000, 8913000

номер артикула	здесь и далее "штрихкод" 4006885...	название	Ø	длина
3471000	...347106	1 центрирующее сверло	Ø 8 мм	140 мм

Буровые коронки

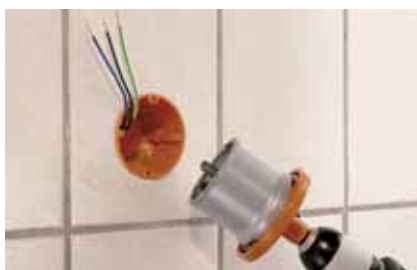

- для всех установочных работ (розетки, распределительные розетки, трубы)
- для кладки, кирпичей, легких строительных блоков, листов гипсокартона, керамическая настенная плитка
- укомплектован державкой и центрирующим сверлом
- материал: металл с НМ покрытием
- упаковка: коробка хранения на карточке



номер артикула	здесь и далее "штрихкод" 4006885...	название	Ø	глубина сверления	отдельные принадлежности
3478000	...347809	1 набор кольцевых фрез	Ø 33, 53, 73, 83 мм	55 мм	3471000, 3472000, 3473000, 3474000, 3475000, 3476000
3465000	...346505	1 пильный венец с державкой и центрирующим сверлом	Ø 67 мм	55 мм	3471000, 3472000
3470000	...347007	1 пильный венец с державкой и центрирующим сверлом	Ø 73 мм	55 мм	3471000, 3472000, 3475000

6.2 кольцевые пилы/буровые коронки



5424000



3464000

- для всех установочных работ (розетки, распределительные розетки, трубы)
- для кладки, кирпичей, легких строительных блоков, листов гипсокартона, керамическая настенная плитка
- материал: металл с НМ покрытием
- в пластиковом чемодане
- упаковка: футляр

номер артикула	здесь и далее "штрихкод" 4006885...	название	глубина сверления	комплектация	отдельные принадлежности
3464000	...346406	1 набор кольцевых фрез "кирпичная кладка"	55 мм	насадок для сверления \varnothing 33, 53, 68, 73, 83 мм (5 шт.) державка (1 шт.) центрирующее сверло (1 шт.)	3471000, 3472000, 3473000, 3474000, 3475000, 3476000, 3477000
5424000	...542402	1 набор кольцевых фрез "кирпичная кладка"	55 мм	насадок для сверления \varnothing 33, 43, 53, 68, 103 мм (5 шт.) державка (1 шт.) центрирующее сверло (1 шт.)	3466000, 3467000, 3468000, 3471000, 3472000, 3473000, 3474000, 3477000

Кольцевые пилы с покрытием из карбида



Продукт вторичного размещения для отдела электрики. Ориентированная на коммуникацию с пользователем упаковка.



- для установки коробок скрытой проводки
- для кладки, кирпичей, легких строительных блоков, листов гипсокартона, плитки
- непосредственное применение - не требуется сепаратной зажимной оправки
- подходит для глубокого сверления
- материал: металл с НМ покрытием
- комплектация: центрирующее сверло НМ - из твердых металлов, \varnothing 8 мм, с 6-гранным хвостовиком (1 шт.)
- упаковка: коробка хранения на карточке
- отдельные принадлежности: 3471000, 3862000

номер артикула	здесь и далее "штрихкод" 4006885...	название	\varnothing	глубина сверления
8913000	...891302	1 кольцевая пила с покрытием из карбида с хвостовиком и сверлом	\varnothing 68 мм	55 мм

6.2 кольцевые пилы/буровые коронки



- для всех установочных работ (розетки, распределительные розетки, трубы)
- для кладки, кирпичей, легких строительных блоков, листов гипсокартона, плитки
- непосредственное применение - не требуется сепаратной зажимной оправки
- подходит для глубокого сверления
- материал: металл с НМ покрытием
- комплектация: центрирующее сверло НМ - из твердых металлов, \varnothing 8 мм, с 6-гранным хвостовиком (1 шт.)
- упаковка: коробка хранения на карточке
- отдельные принадлежности: 3471000, 3862000

номер артикула	здесь и далее "штрихкод" 4006885...	название	\varnothing	глубина сверления
3893000	...389304	1 кольцевая пила с покрытием из карбида с хвостовиком и сверлом	\varnothing 33 мм	55 мм
3894000	...389403	1 кольцевая пила с покрытием из карбида с хвостовиком и сверлом	\varnothing 43 мм	55 мм
3895000	...389502	1 кольцевая пила с покрытием из карбида с хвостовиком и сверлом	\varnothing 53 мм	55 мм
3896000	...389601	1 кольцевая пила с покрытием из карбида с хвостовиком и сверлом	\varnothing 68 мм	55 мм
3897000	...389700	1 кольцевая пила с покрытием из карбида с хвостовиком и сверлом	\varnothing 73 мм	55 мм
3898000	...389809	1 кольцевая пила с покрытием из карбида с хвостовиком и сверлом	\varnothing 83 мм	55 мм
3899000	...389908	1 кольцевая пила с покрытием из карбида с хвостовиком и сверлом	\varnothing 103 мм	55 мм



- для кольцевых пил с покрытием из карбида с хвостовиком и сверлом
- для сверления глубоких отверстий
- материал: НМ - из твердых металлов
- подходит для 1003000, 3893000, 3894000, 3895000, 3896000, 3897000, 3898000, 3899000, 8913000

номер артикула	здесь и далее "штрихкод" 4006885...	название	\varnothing	хвостовик	длина
3862000	...386204	1 центрирующее сверло	\varnothing 8 мм	шестигранный хвостовик	220 мм

6.2 кольцевые пилы/буровые коронки



- для всех установочных работ (розетки, распределительные розетки, трубы)
- для кладки, кирпичей, легких строительных блоков, листов гипсокартона, плитки
- подходит для глубокого сверления
- материал: металл с НМ покрытием
- комплектация:
НМ центровым сверлом, 140, 220 мм (2 шт.)
, \varnothing 33, 53, 68 мм (3 шт.)
- в чемодан пластмассовый большой 2К
- отдельные принадлежности: 3471000, 3862000



номер артикула	здесь и далее "штрихкод" 4006885...	название	глубина сверления
1003000	...100305	1 набор кольцевых пил 5 части, металл с НМ покрытием	55 мм

полотна для кольцевых пил из биметалла



- для стального литья, серого чугуна, нержавеющей быстрорежущая сталь, строительной стали, алюминия, бронзы, меди, ПВХ, акриловое стекло, дерева, листов гипсокартона
- длительный срок службы
- высокая плавность хода
- материал: BiM, специально легированный корпус инструмента с зубцами из высококачественной, быстрорежущей стали
- упаковка: коробка хранения на карточке



номер артикула	здесь и далее "штрихкод" 4006885...	название	\varnothing	глубина сверления	резьба	отдельные принадлежности
3490000	...349001	1 полотно для кольцевых пил	\varnothing 20 мм	40 мм	1/2" (12,7 мм)	5957000
3767000	...376700	1 полотно для кольцевых пил	\varnothing 25 мм	40 мм	1/2" (12,7 мм)	5957000
3491000	...349100	1 полотно для кольцевых пил	\varnothing 29 мм	40 мм	1/2" (12,7 мм)	5957000
3768000	...376809	1 полотно для кольцевых пил	\varnothing 32 мм	40 мм	5/8" (15,88 мм)	5958000
3492000	...349209	1 полотно для кольцевых пил	\varnothing 35 мм	40 мм	5/8" (15,88 мм)	5958000
3770000	...377004	1 полотно для кольцевых пил	\varnothing 40 мм	40 мм	5/8" (15,88 мм)	5958000
3493000	...349308	1 полотно для кольцевых пил	\varnothing 51 мм	40 мм	5/8" (15,88 мм)	5958000
3772000	...377202	1 полотно для кольцевых пил	\varnothing 60 мм	40 мм	5/8" (15,88 мм)	5958000
3494000	...349407	1 полотно для кольцевых пил	\varnothing 68 мм	40 мм	5/8" (15,88 мм)	5958000

6.2 кольцевые пилы/буровые коронки



- хвостовик: шестигранный хвостовик
- комплектация: HSS центрирующее сверло Ø 6 мм
- упаковка: картон
- отдельные принадлежности: 5479000

номер артикула	здесь и далее "штрихкод" 4006885...	название	для	резьба	длина	подходит для
5957000	...595705	1 зажимная оправка с центрирующим сверлом	кольцевых пил Ø 19 - 29 мм	1/2" (12,7 мм)	68 мм	3490000, 3491000, 3767000
5958000	...595804	1 зажимная оправка с центрирующим сверлом	кольцевых пил с Ø больше 32 мм	5/8" (15,88 мм)	68 мм	3492000, 3493000, 3494000, 3768000, 3770000, 3772000

Набор для нержавеющей стали и металла



- для стального литья, серого чугуна, нержавеющей быстрорежущая сталь, строительной стали, алюминия, бронзы, меди, ПВХ, акриловое стекло
- материал: ViM
- в пластиковом чемодане
- упаковка: футляр
- отдельные принадлежности: 5479000

номер артикула	здесь и далее "штрихкод" 4006885...	название	комплектация
3498000	...349803	1 набор кольцевых пил "электричество и сантехника"	насадок для сверления ø 25, 29, 35, 51, 68 мм (5 шт.) зажимная оправка с центрирующим сверлом, HSS (1 шт.)

6.2 кольцевые пилы/буровые коронки

Наборы для дерева и металла



5422000



5423000



3764000

- для дерева, фанеры, сталь, цветного металла, пластмассы, листов гипсокартона
- материал: ViM
- в пластиковом чемодане
- упаковка: футляр
- отдельные принадлежности: 5479000



номер артикула	здесь и далее "штрихкод" 4006885...	название	комплектация
5422000	...542204	1 набор кольцевых пил "санитарный"	насадок для сверления \varnothing 25, 35, 43, 54, 83 мм (5 шт.) зажимная оправка с центрирующим сверлом (1 шт.)
3764000	...376403	1 набор кольцевых пил "электричество и сантехника"	насадок для сверления \varnothing 35, 40, 51, 65, 68 мм (5 шт.) зажимная оправка с центрирующим сверлом (1 шт.)
5423000	...542303	1 набор кольцевых пил "электричество"	насадок для сверления \varnothing 40, 54, 65, 68, 74, 86 мм (6 шт.) зажимная оправка с центрирующим сверлом (1 шт.)



- для дерева, фанеры, сталь, цветного металла, пластмассы, листов гипсокартона
- материал: ViM
- в пластиковом чемодане



номер артикула	здесь и далее "штрихкод" 4006885...	название	комплектация
5980000	...598003	1 набор кольцевых пил «Восстановление»	насадок для сверления \varnothing 35, 43, 68 мм (3 шт.) зажимная оправка с центрирующим сверлом (1 шт.)

6.2 кольцевые пилы/буровые коронки

биметаллические буровые коронки



- для дерева, фанеры, сталь, цветного металла, пластмассы, листов гипсокартона
- ViM, специально легированный корпус инструмента с зубцами из высококачественной, быстрорежущей стали
- непосредственное применение - не требуется сепаратной зажимной оправки
- материал: ViM, специально легированный корпус инструмента с зубцами из высококачественной, быстрорежущей стали
- комплектация: центрирующее сверло HSS, \varnothing 6 мм (1 шт.)
- отдельные принадлежности: 5479000



номер артикула	здесь и далее "штрихкод" 4006885...	название	\varnothing	глубина сверления	хвостовик	упаковка
5462000	...546202	1 кольцевая пила	\varnothing 20 мм	40 мм	шестигранный хвостовик	коробка хранения на карточке
5463000	...546301	1 кольцевая пила	\varnothing 22 мм	40 мм	шестигранный хвостовик	коробка хранения на карточке
5464000	...546400	1 кольцевая пила	\varnothing 25 мм	40 мм	шестигранный хвостовик	коробка хранения на карточке
5465000	...546509	1 кольцевая пила	\varnothing 29 мм	40 мм	шестигранный хвостовик	коробка хранения на карточке
5466000	...546608	1 кольцевая пила	\varnothing 32 мм	40 мм	шестигранный хвостовик	коробка хранения на карточке
5467000	...546707	1 кольцевая пила	\varnothing 35 мм	40 мм	шестигранный хвостовик	коробка хранения на карточке
5469000	...546905	1 кольцевая пила	\varnothing 40 мм	40 мм	шестигранный хвостовик	коробка хранения на карточке
5470000	...547001	1 кольцевая пила	\varnothing 45 мм	40 мм	шестигранный хвостовик	коробка хранения на карточке
5471000	...547100	1 кольцевая пила	\varnothing 51 мм	40 мм	шестигранный хвостовик	коробка хранения на карточке
5472000	...547209	1 кольцевая пила	\varnothing 54 мм	40 мм	шестигранный хвостовик	коробка хранения на карточке
5484000	...548404	1 кольцевая пила	\varnothing 60 мм	40 мм	шестигранный хвостовик	коробка хранения на карточке
5473000	...547308	1 кольцевая пила	\varnothing 65 мм	40 мм	шестигранный хвостовик	коробка хранения на карточке
5474000	...547407	1 кольцевая пила	\varnothing 68 мм	40 мм	шестигранный хвостовик	коробка хранения на карточке
5475000	...547506	1 кольцевая пила	\varnothing 74 мм	40 мм	шестигранный хвостовик	коробка хранения на карточке
5455000	...545502	1 кольцевая пила	\varnothing 75 мм	40 мм	шестигранный хвостовик	коробка хранения на карточке
5494000	...549401	1 кольцевая пила	\varnothing 76 мм	40 мм	шестигранный хвостовик	коробка хранения на карточке
5485000	...548503	1 кольцевая пила	\varnothing 80 мм	40 мм	шестигранный хвостовик	коробка хранения на карточке
5476000	...547605	1 кольцевая пила	\varnothing 83 мм	40 мм	шестигранный хвостовик	коробка хранения на карточке
5456000	...545601	1 кольцевая пила	\varnothing 85 мм	40 мм	шестигранный хвостовик	коробка хранения на карточке
5486000	...548602	1 кольцевая пила	\varnothing 86 мм	40 мм	шестигранный хвостовик	коробка хранения на карточке
5492000	...549203	1 кольцевая пила	\varnothing 92 мм	40 мм	шестигранный хвостовик	коробка хранения на карточке
5493000	...549302	1 кольцевая пила	\varnothing 100 мм	40 мм	шестигранный хвостовик	коробка хранения на карточке
5496000	...549609	1 кольцевая пила	\varnothing 112 мм	40 мм	шестигранный хвостовик	картон
5497000	...549708	1 кольцевая пила	\varnothing 121 мм	40 мм	шестигранный хвостовик	картон
5495000	...549500	1 кольцевая пила	\varnothing 127 мм	40 мм	шестигранный хвостовик	картон
5498000	...549807	1 кольцевая пила	\varnothing 152 мм	40 мм	шестигранный хвостовик	картон

6.2 кольцевые пилы/буровые коронки



- материал: HSS
- упаковка: блистер
- подходит для 3498000, 3764000, 5422000, 5423000, 5455000, 5456000, 5462000, 5463000, 5464000, 5465000, 5466000, 5467000, 5469000, 5470000, 5471000, 5472000, 5473000, 5474000, 5475000, 5476000, 5484000, 5485000, 5486000, 5492000, 5493000, 5494000, 5495000, 5496000, 5497000, 5498000, 5957000, 5958000

номер артикула	здесь и далее "штрихкод" 4006885...	название	Ø	длина
5479000	...547902	1 центрирующее сверло	Ø 6 мм	68 мм

кольцевые пилы из углеродистой стали



- идеально подходит для работы с гипсокартоном
- для листов гипсокартона, мягкой древесины, панели OSB, фанеры, древесностружечных плит
- с шестигранным хвостовиком; подходит для всех дрелей и аккумуляторных шурупвертов; диаметр до 68 мм (дополнительно) при использовании в машинах с зажимным устройством 6,35 мм или в держателях насадок
- тонкий и чистый рез благодаря специальной геометрии зубца
- буровой керн легко удаляется из буровой коронки
- благодаря группам из трех зубьев также подходит для аккумуляторных машин с незначительным приводным усилием
- скошенные группы зубцов
- упаковка: коробка хранения на карточке



номер артикула	здесь и далее "штрихкод" 4006885...	название	Ø	глубина сверления	хвостовик
5963000	...596306	1 кольцевая пила из углеродистой стали	Ø 25 мм	30 мм	шестигранный хвостовик 1/4" (6,35 мм)
5964000	...596405	1 кольцевая пила из углеродистой стали	Ø 35 мм	30 мм	шестигранный хвостовик 1/4" (6,35 мм)
5965000	...596504	1 кольцевая пила из углеродистой стали	Ø 40 мм	30 мм	шестигранный хвостовик 1/4" (6,35 мм)
5966000	...596603	1 кольцевая пила из углеродистой стали	Ø 60 мм	30 мм	шестигранный хвостовик 1/4" (6,35 мм)
5967000	...596702	1 кольцевая пила из углеродистой стали	Ø 65 мм	30 мм	шестигранный хвостовик 1/4" (6,35 мм)
5968000	...596801	1 кольцевая пила из углеродистой стали	Ø 68 мм	30 мм	шестигранный хвостовик 1/4" (6,35 мм)
5969000	...596900	1 кольцевая пила из углеродистой стали	Ø 74 мм	30 мм	шестигранный хвостовик
5970000	...597006	1 кольцевая пила из углеродистой стали	Ø 76 мм	30 мм	шестигранный хвостовик
5971000	...597105	1 кольцевая пила из углеродистой стали	Ø 86 мм	30 мм	шестигранный хвостовик
5972000	...597204	1 кольцевая пила из углеродистой стали	Ø 105 мм	30 мм	шестигранный хвостовик
5973000	...597303	1 кольцевая пила из углеродистой стали	Ø 127 мм	30 мм	шестигранный хвостовик

6.2 кольцевые пилы/буровые коронки



номер артикула	здесь и далее "штрихкод"	название	Ø	глубина сверления	хвостовик
5974000	4006885... ...597402	1 набор кольцевых пил из углеродистой стали	Ø 86, 127 мм	30 мм	шестигранный хвостовик

Регулируемые кольцевые пилы



- для листов гипсокартона, панели OSB, мягкой древесины, фанеры
- одно изделие для всех традиционных радиусов, используемых в сухом строительстве
- комфортная плавная регулировка в три этапа: ослабление — синхронная юстировка — фиксация
- тонкий и чистый рез благодаря специальной геометрии зубца
- три встроенные шкалы для всех традиционных размеров
- защищенная рабочая зона благодаря большому сверлильному диску
- надежный отвод пыли для длительно функционирующей исполнительной механики
- с тремя резаками со скошенными зубцами
- комплектация:
 - шестигранник, SW 2,5 (1 шт.)
 - шестигранник, SW 4 (1 шт.)
- упаковка: двусторонняя карта с блистером-карманом
- отдельные принадлежности: 5979000



номер артикула	здесь и далее "штрихкод"	название	Ø	глубина сверления	хвостовик
5977000	4006885... ...597709	1 АН 45-90 - регулируемая кольцевая пила	Ø 45 - 90 мм	30 мм	Трехгранный хвостовик
5978000	...597808	1 АН 45-130 - регулируемая кольцевая пила	Ø 45 - 130 мм	30 мм	Трехгранный хвостовик

6.2 кольцевые пилы/буровые коронки



Для подготовки к электромонтажу при отделке помещений сухим способом

- для листов гипсокартона, панели OSB, мягкой древесины
- встроенная шкала для всех обычных размеров: Ø 35, 65, 68, 74, 76, 83 мм
- регулируемые по размеру
- тонкий и чистый рез благодаря специальной геометрии зубца
- с тремя резаками со скошенными зубцами
- комплектация:
шестигранник, SW 2,5 (1 шт.)
шестигранник, SW 4 (1 шт.)
- упаковка: блистер
- отдельные принадлежности: 5979000

номер артикула	здесь и далее "штрихкод" 4006885...	название	Ø	глубина сверления	хвостовик	хвостовик
5983000	...598300	1 кольцевая пила, регулируемая, для электромонтажа	Ø 35, 65, 68, 74, 76, 83 мм	30 мм	Трехгранный хвостовик	Ø 8,5 мм



для подготовки к установке санитарно-технического оборудования при отделке помещений сухим способом

- для листов гипсокартона, панели OSB, мягкой древесины
- встроенная шкала для всех обычных размеров: Ø 35, 50, 54, 63, 67, 83 мм
- регулируемые по размеру
- тонкий и чистый рез благодаря специальной геометрии зубца
- с тремя резаками со скошенными зубцами
- комплектация:
шестигранник, SW 2,5 (1 шт.)
шестигранник, SW 4 (1 шт.)
- упаковка: блистер
- отдельные принадлежности: 5979000

номер артикула	здесь и далее "штрихкод" 4006885...	название	Ø	глубина сверления	хвостовик	хвостовик
5984000	...598409	1 кольцевая пила, регулируемая, для монтажа санитарно-технического оборудования	Ø 35, 50, 54, 63, 67, 83 мм	30 мм	Трехгранный хвостовик	Ø 8,5 мм

6.2 кольцевые пилы/буровые коронки



для всех стандартных диаметров при внутренней отделке

- для листов гипсокартона, панели OSB, мягкой древесины
- встроенная шкала для часто используемых размеров: Ø 35, 50, 65, 68, 74, 80 мм
- регулируемые по размеру
- тонкий и чистый рез благодаря специальной геометрии зубца
- с тремя резаками со скошенными зубцами
- комплектация:
шестигранник, SW 2,5 (1 шт.)
шестигранник, SW 4 (1 шт.)
- упаковка: блистер
- отдельные принадлежности: 5979000

номер артикула	здесь и далее "штрихкод" 4006885...	название	Ø	глубина сверления	хвостовик	хвостовик
5985000	...598508	1 кольцевая пила, регулируемая, универсальная	Ø 35, 50, 65, 68, 74, 80 мм	30 мм	Трехгранный хвостовик	Ø 8,5 мм



для подготовки к установке встраиваемых точечных светильников

- для листов гипсокартона, панели OSB, мягкой древесины
- встроенная шкала для отдельных размеров известных изготовителей: Ø 35, 55, 60, 68, 70, 75, 80, 85 мм
- регулируемые по размеру
- тонкий и чистый рез благодаря специальной геометрии зубца
- с тремя резаками со скошенными зубцами
- комплектация:
шестигранник, SW 2,5 (1 шт.)
шестигранник, SW 4 (1 шт.)
- упаковка: блистер
- отдельные принадлежности: 5979000

номер артикула	здесь и далее "штрихкод" 4006885...	название	Ø	глубина сверления	хвостовик	хвостовик
5986000	...598607	1 кольцевая пила, регулируемая, для монтажа встраиваемых точечных светильников	Ø 35, 55, 60, 68, 70, 75, 80, 85 мм	30 мм	Трехгранный хвостовик	Ø 8,5 мм

6.2 кольцевые пилы/буровые коронки



- для листов гипсокартона, панели OSB, мягкой древесины
- упаковка: ПВХ пакет, закрепленный на картоне
- подходит для 5977000, 5978000, 5983000, 5984000, 5985000, 5986000

номер артикула	здесь и далее "штрихкод"	название
5979000	4006885... ...597907	запасных резца (3 шт.)

профессиональная кольцевая пила



сверление за один проход в пустотелых стенах

Высокоточная кольцевая пила для высококачественной и быстрой работы

- для дерева, пластмассы, листов гипсокартона, строительных плиток
- автоматический выброс бурового керна
- закаленные режущие зубы и краевой зенкер обеспечивают чистый разрез и длительный срок эксплуатации
- поставка: с выбрасывателем и зенкером для края отверстия
- комплектация: центрирующее сверло HCS, \varnothing 6 мм (1 шт.)
- упаковка: коробка хранения на карточке
- дополнительные продукты: 4050000

номер артикула	здесь и далее "штрихкод"	название	\varnothing	хвостовик
2158000	4006885... ...215801	1 кольцевая пила	\varnothing 68 мм	Трехгранный хвостовик



профессиональная кольцевая пила

- для дерева, пластмассы, листов гипсокартона, строительных плиток, цветных металлов
- поставка: пильные полотна из вольфрама
- металлический корпус
- комплектация:
центрирующее сверло HSS, \varnothing 6 мм (1 шт.)
быстросменных кольцевых пилы (5 шт.)
- упаковка: коробка хранения на карточке



номер артикула	здесь и далее "штрихкод"	название	быстросменная кольцевая пила	глубина сверления	хвостовик
2220000	4006885... ...222007	1 профессиональная кольцевая пила	\varnothing 28, 35, 50, 68, 75 мм	40 мм	шестигранный хвостовик

6.2 кольцевые пилы/буровые коронки



- для дерева, листов гипсокартона, строительных плиток, цветных металлов
- высокая скорость сверления
- поставка: пильные полотна из вольфрама
- металлический корпус
- комплектация:
центрирующее сверло, \varnothing 8 мм (1 шт.)
быстросменных кольцевых пилы (3 шт.)
- упаковка: коробка хранения на карточке



номер артикула	здесь и далее "штрихкод" 4006885...	название	быстросменная кольцевая пила	глубина сверления	хвостовик
2154000	...215405	1 профессиональная кольцевая пила	\varnothing 60, 68, 74 мм	33 мм	Трехгранный хвостовик



- для дерева, листов гипсокартона, строительных плиток, цветных металлов
- высокая скорость сверления
- поставка: пильные полотна из вольфрама
- металлический корпус
- комплектация:
центрирующее сверло, \varnothing 10 мм (1 шт.)
быстросменных кольцевых пилы (5 шт.)
- упаковка: коробка хранения на карточке



номер артикула	здесь и далее "штрихкод" 4006885...	название	быстросменная кольцевая пила	глубина сверления	хвостовик
2155000	...215504	1 профессиональная кольцевая пила	\varnothing 60, 68, 74, 80, 95 мм	40 мм	шестигранный хвостовик

стандартная кольцевая пила



- упаковка для электроустановочных работ
- для дерева, листов гипсокартона, строительных плиток
- металлический корпус
- комплектация: центрирующее сверло, \varnothing 6 мм (1 шт.)
- упаковка: картон
- дополнительные продукты: 4050000



номер артикула	здесь и далее "штрихкод" 4006885...	название	\varnothing	глубина сверления	хвостовик	хвостовик
2157000	...215702	1 стандартная кольцевая пила	\varnothing 68 мм	23 мм	цилиндрический хвостовик	\varnothing 6 мм

6.2 кольцевые пилы/буровые коронки



- для дерева, листов гипсокартона, строительных плиток
- металлический корпус
- комплектация:
центрирующее сверло, \varnothing 8 мм (1 шт.)
быстросменных кольцевых пилы (7 шт.)
- упаковка: картон



номер артикула	здесь и далее "штрихкод" 4006885...	название	быстросменная кольцевая пила	глубина сверления	хвостовик
2164000	...216402	1 стандартная кольцевая пила	\varnothing 25, 32, 38, 45, 50, 56, 62 мм	23 мм	Трехгранный хвостовик



- для дерева, листов гипсокартона, строительных плиток
- металлический корпус
- комплектация:
центрирующее сверло, \varnothing 8 мм (1 шт.)
быстросменных кольцевых пилы (6 шт.)
- упаковка: картон



номер артикула	здесь и далее "штрихкод" 4006885...	название	быстросменная кольцевая пила	глубина сверления	хвостовик
2165000	...216501	1 стандартная кольцевая пила	\varnothing 25, 32, 40, 45, 54, 65 мм	23 мм	шестигранный хвостовик



- для дерева, листов гипсокартона, строительных плиток
- поставка: пыльные полотна из вольфрама
- металлический корпус
- комплектация:
центрирующее сверло, \varnothing 8 мм (1 шт.)
быстросменных кольцевых пилы (7 шт.)
- упаковка: коробка хранения на карточке



номер артикула	здесь и далее "штрихкод" 4006885...	название	быстросменная кольцевая пила	глубина сверления	хвостовик
2160000	...216006	1 стандартная кольцевая пила	\varnothing 25, 32, 38, 45, 50, 56, 62 мм	33 мм	Трехгранный хвостовик



- для дерева, листов гипсокартона, строительных плиток
- металлический корпус
- комплектация:
центрирующее сверло, \varnothing 10 мм (1 шт.)
быстросменных кольцевых пилы (5 шт.)
- упаковка: картон



номер артикула	здесь и далее "штрихкод" 4006885...	название	быстросменная кольцевая пила	глубина сверления	хвостовик
2162000	...216204	1 стандартная кольцевая пила	\varnothing 60, 68, 74, 80, 95 мм	33 мм	шестигранный хвостовик

6.2 кольцевые пилы/буровые коронки



Продукт вторичного размещения для отдела электрики. Ориентированная на коммуникацию с пользователем упаковка.



- упаковка для электроустановочных работ
- для дерева, листов гипсокартона, строительных плиток
- металлический корпус
- комплектация: центрирующее сверло, \varnothing 6 мм (1 шт.)
- упаковка: двойной блистер

номер артикула	здесь и далее "штрихкод" 4006885...	название	\varnothing	глубина сверления	хвостовик	ХВОСТОВИК
8912000	...891203	1 стандартная кольцевая пила	\varnothing 68 мм	33 мм	цилиндрический хвостовик	\varnothing 6 мм



Вторичное размещение продукта для санитарного отдела. Ориентированная на коммуникацию с пользователем упаковка.



- для дерева, листов гипсокартона, строительных плиток
- металлический корпус
- комплектация: центрирующее сверло, \varnothing 8 мм (1 шт.)
быстросменных кольцевых пилы (4 шт.)
- упаковка: двойной блистер

номер артикула	здесь и далее "штрихкод" 4006885...	название	быстросменная кольцевая пила	глубина сверления	хвостовик
8917000	...891708	1 стандартная кольцевая пила	\varnothing 25, 35, 43, 53 мм	33 мм	шестигранный хвостовик



Продукт вторичного размещения для отдела электрики. Ориентированная на коммуникацию с пользователем упаковка.



- для дерева, листов гипсокартона, строительных плиток
- металлический корпус
- комплектация: центрирующее сверло, \varnothing 10 мм (1 шт.)
быстросменных кольцевых пилы (5 шт.)
- упаковка: двойной блистер

номер артикула	здесь и далее "штрихкод" 4006885...	название	быстросменная кольцевая пила	глубина сверления	хвостовик
8918000	...891807	1 стандартная кольцевая пила	\varnothing 68, 74, 80, 90, 100 мм	38 мм	шестигранный хвостовик

6.2 кольцевые пилы/буровые коронки



Продукт вторичного размещения для отдела электрики. Ориентированная на коммуникацию с пользователем упаковка.



- упаковка для электроустановочных работ
- для дерева, листов гипсокартона, строительных плиток
- металлический корпус
- комплектация:
центрирующее сверло, \varnothing 8 мм (1 шт.)
быстросменных кольцевых пилы (3 шт.)
- упаковка: двойной блистер

номер артикула	здесь и далее "штрихкод" 4006885...	название	быстросменная кольцевая пила	глубина сверления	хвостовик
8916000	...891609	1 стандартная кольцевая пила	\varnothing 40, 54, 65 мм	40 мм	Трехгранный хвостовик



- для дерева, листов гипсокартона, строительных плиток
- пластиковый корпус державки
- комплектация:
центрирующее сверло, \varnothing 6 мм (1 шт.)
быстросменных кольцевых пилы (7 шт.)
- упаковка: картон

номер артикула	здесь и далее "штрихкод" 4006885...	название	быстросменная кольцевая пила	глубина сверления	хвостовик	хвостовик
2161000	...216105	1 стандартная кольцевая пила	\varnothing 25, 32, 38, 45, 50, 56, 62 мм	18 мм	цилиндрический хвостовик	\varnothing 6 мм



- для дерева, листов гипсокартона, строительных плиток
- пластиковый корпус державки
- комплектация:
центрирующее сверло, \varnothing 6 мм (1 шт.)
быстросменных кольцевых пилы (3 шт.)
- упаковка: картон

номер артикула	здесь и далее "штрихкод" 4006885...	название	быстросменная кольцевая пила	глубина сверления	хвостовик	хвостовик
2169000	...216907	1 стандартная кольцевая пила	\varnothing 40, 54, 65 мм	18 мм	цилиндрический хвостовик	\varnothing 6 мм

6.2 кольцевые пилы/буровые коронки



- для дерева, листов гипсокартона, строительных плиток
- пластиковый корпус державки
- комплектация: центрирующее сверло, \varnothing 6 мм (1 шт.)
- упаковка: картон
- дополнительные продукты: 4050000

номер артикула	здесь и далее "штрихкод" 4006885...	название	\varnothing	глубина сверления	хвостовик	хвостовик
3777000	...377707	1 стандартная кольцевая пила	\varnothing 65 мм	32 мм	цилиндрический хвостовик	\varnothing 6 мм

универсальные кольцевые пилы

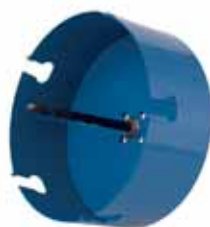

- для дерева, пластмассы, кладки, гипсовых блоков, газобетона, этернита, гераклит- плиток, кирпича, листов гипсокартона
- со специализированными резаками из твёрдых металлов для точного сверления
- хороший выброс стружки
- непосредственное применение - не требуется сепаратной зажимной оправки
- материал: НМ - из твердых металлов
- комплектация: центрирующее сверло НМ - из твердых металлов, \varnothing 8 мм (1 шт.)
- упаковка: коробка хранения на карточке

номер артикула	здесь и далее "штрихкод" 4006885...	название	\varnothing	глубина сверления	хвостовик	отдельные принадлежности
3874000	...387409	1 универсальная кольцевая пила	\varnothing 25 мм	60 мм	шестигранный хвостовик	
3876000	...387607	1 универсальная кольцевая пила	\varnothing 35 мм	60 мм	шестигранный хвостовик	
3879000	...387904	1 универсальная кольцевая пила	\varnothing 50 мм	60 мм	шестигранный хвостовик	
3882000	...388208	1 универсальная кольцевая пила	\varnothing 68 мм	60 мм	шестигранный хвостовик	
3885000	...388505	1 универсальная кольцевая пила	\varnothing 85 мм	60 мм	шестигранный хвостовик	
3887000	...388703	1 универсальная кольцевая пила	\varnothing 105 мм	60 мм	шестигранный хвостовик	
5960000	...596009	1 универсальная кольцевая пила	\varnothing 112 мм	60 мм	шестигранный хвостовик	5959000
5961000	...596108	1 универсальная кольцевая пила	\varnothing 127 мм	60 мм	шестигранный хвостовик	5959000
5962000	...596207	1 универсальная кольцевая пила	\varnothing 152 мм	60 мм	шестигранный хвостовик	5959000

6.2 кольцевые пилы/буровые коронки



- упаковка: картон
- подходит для 5960000, 5961000, 5962000

номер артикула	здесь и далее "штрихкод" 4006885...	название	хвостовик	резьба	длина
5959000	...595903	1 зажимная оправка	шестигранный хвостовик	5/8" (15,88 mm)	372 мм

Алмазное сверло по керамограниту »Ceramic«



Простота использования: алмазное сверло легко и быстро вставить в сверлильный патрон дрели и зафиксировать его.



- подходит для: аккумуляторных шуруповёртов
- можно применять для закрепления сантехники и прокладки кабелей
- для плитки, керамогранита, гранитных плиток, кафеля
- высококачественное алмазное напыление режущей кромки для сверления твёрдых материалов
- высокое качество сверла для длительной интенсивной работы
- упаковка: блистер
- отдельные принадлежности: 5911000

номер артикула	здесь и далее "штрихкод" 4006885...	название	Ø	глубина сверления	хвостовик
5915000	...591509	1 алмазное сверло "Ceramic"	Ø 5 мм	30 мм	Ø 10 мм
5916000	...591608	1 алмазное сверло "Ceramic"	Ø 6 мм	30 мм	Ø 10 мм
5917000	...591707	1 алмазное сверло "Ceramic"	Ø 8 мм	30 мм	Ø 10 мм
5918000	...591806	1 алмазное сверло "Ceramic"	Ø 10 мм	30 мм	Ø 10 мм

6.2 кольцевые пилы/буровые коронки



- для алмазных сверл "Ceramic" Ø 5 - 10 мм
- встроенная губка для водяного охлаждения
- точное сверление без соскальзывания с поверхности
- надежно держится на керамической и гранитной плитке, керамограните, благодаря 2-м вакуумным присоскам
- упаковка: картон
- подходит для 5915000, 5916000, 5917000, 5918000

номер артикула	здесь и далее "штрихкод"	название	Ø	поставка
5911000	4006885... ...591103	1 направляющая	Ø 10 мм	с 2 вакуумными присосками



- комплектация:
алмазных сверла, Ø 5, 6, 8, 10 мм (4 шт.)
направляющая, с 2 вакуумными присосками (1 шт.)
- в пластмассовый бокс
- упаковка: футляр

номер артикула	здесь и далее "штрихкод"	название
8771000	4006885... ...877108	1 набор алмазных сверл

6.2 кольцевые пилы/буровые коронки

Алмазные буровые коронки «Ceramic» для аккумуляторных шуруповёртов



Вторичное размещение продукта для отдела плитки. Ориентированная на коммуникацию с пользователем упаковка.



- подходит для: аккумуляторных шуруповёртов
- для установки розеток на кафельных плитках
- для плитки, керамогранита, гранитных плиток, кафеля
- с центрирующим сверлом – направляющая не требуется
- высококачественное алмазное напыление режущей кромки для сверления твёрдых материалов
- высокое качество сверла для длительной интенсивной работы
- благодаря входящей в комплект губке осуществляется охлаждение водой - благодаря этому увеличивается срок службы и уменьшается пылеобразование во время сверления
- упаковка: двойной блистер
- отдельные принадлежности: 5913000

номер артикула	здесь и далее "штрихкод" 4006885...	название	Ø	глубина сверления	хвостовик
8911000	...891104	1 алмазная кольцевая пила "Ceramic"	Ø 68 мм	25 мм	Ø 10 мм



- подходит для: аккумуляторных шуруповёртов
- можно применять для закрепления сантехники, для создания отверстий под розетки, стоков, подводов к радиаторам, напольного освещения и водоснабжения
- для плитки, керамогранита, гранитных плиток, кафеля
- с центрирующим сверлом – направляющая не требуется
- высококачественное алмазное напыление режущей кромки для сверления твёрдых материалов
- высокое качество сверла для длительной интенсивной работы
- благодаря входящей в комплект губке осуществляется охлаждение водой - благодаря этому увеличивается срок службы и уменьшается пылеобразование во время сверления
- в короб
- упаковка: футляр
- отдельные принадлежности: 5913000



номер артикула	здесь и далее "штрихкод" 4006885...	название	Ø	глубина сверления	хвостовик
5920000	...592001	1 алмазная кольцевая пила "Ceramic"	Ø 18 мм	45 мм	Ø 10 мм
5922000	...592209	1 алмазная кольцевая пила "Ceramic"	Ø 22 мм	45 мм	Ø 10 мм
5924000	...592407	1 алмазная кольцевая пила "Ceramic"	Ø 25 мм	45 мм	Ø 10 мм

6.2 кольцевые пилы/буровые коронки



номер артикула	здесь и далее "штрихкод" 4006885...	название	Ø	глубина сверления	хвостовик
5926000	...592605	1 алмазная кольцевая пила "Ceramic"	Ø 35 мм	45 мм	Ø 10 мм
5928000	...592803	1 алмазная кольцевая пила "Ceramic"	Ø 45 мм	45 мм	Ø 10 мм
5929000	...592902	1 алмазная кольцевая пила "Ceramic"	Ø 53 мм	45 мм	Ø 10 мм
5940000	...594005	1 алмазная кольцевая пила "Ceramic"	Ø 60 мм	45 мм	Ø 10 мм
5930000	...593008	1 алмазная кольцевая пила "Ceramic"	Ø 65 мм	45 мм	Ø 10 мм
5931000	...593107	1 алмазная кольцевая пила "Ceramic"	Ø 68 мм	45 мм	Ø 10 мм
5932000	...593206	1 алмазная кольцевая пила "Ceramic"	Ø 74 мм	45 мм	Ø 10 мм
5933000	...593305	1 алмазная кольцевая пила "Ceramic"	Ø 83 мм	45 мм	Ø 10 мм

Алмазные буровые коронки «Ceramic» для угловых шлифмашин



- подходит для: угловых шлифмашин
- можно применять для закрепления сантехники, для создания отверстий под розетки, стоков, подводов к радиаторам, напольного освещения и водоснабжения
- для плитки, керамогранита, гранитных плиток, кафеля
- высококачественное алмазное напыление режущей кромки для сверления твёрдых материалов
- упаковка: картон

номер артикула	здесь и далее "штрихкод" 4006885...	название	тип	Ø	глубина сверления
5995000	...599505	1 алмазная кольцевая пила "Ceramic"	резьба M14	Ø 5 мм	35 мм
5996000	...599604	1 алмазная кольцевая пила "Ceramic"	резьба M14	Ø 6 мм	35 мм
5997000	...599703	1 алмазная кольцевая пила "Ceramic"	резьба M14	Ø 8 мм	35 мм
5998000	...599802	1 алмазная кольцевая пила "Ceramic"	резьба M14	Ø 10 мм	35 мм
5999000	...599901	1 алмазная кольцевая пила "Ceramic"	резьба M14	Ø 14 мм	35 мм
5941000	...594104	1 алмазная кольцевая пила "Ceramic"	резьба M14	Ø 20 мм	45 мм
5942000	...594203	1 алмазная кольцевая пила "Ceramic"	резьба M14	Ø 25 мм	45 мм
5943000	...594302	1 алмазная кольцевая пила "Ceramic"	резьба M14	Ø 35 мм	45 мм
5944000	...594403	1 алмазная кольцевая пила "Ceramic"	резьба M14	Ø 40 мм	45 мм
5945000	...594500	1 алмазная кольцевая пила "Ceramic"	резьба M14	Ø 45 мм	45 мм
5946000	...594609	1 алмазная кольцевая пила "Ceramic"	резьба M14	Ø 50 мм	45 мм
5947000	...594708	1 алмазная кольцевая пила "Ceramic"	резьба M14	Ø 54 мм	45 мм
5948000	...594807	1 алмазная кольцевая пила "Ceramic"	резьба M14	Ø 60 мм	45 мм
5949000	...594906	1 алмазная кольцевая пила "Ceramic"	резьба M14	Ø 68 мм	45 мм

6.2 кольцевые пилы/буровые коронки

принадлежности



- подходит для: аккумуляторных шуруповёртов
- запасная часть для (Ceramic) алмазных буровых коронок
- упаковка: блистер
- подходит для 5920000, 5922000, 5924000, 5926000, 5928000, 5929000, 5930000, 5931000, 5932000, 5933000, 5940000, 5981000, 8911000

номер артикула	здесь и далее "штрихкод" 4006885...	название	поставка
5913000	...591301	1 центровое сверло	с твердым металлом НМ

Ассортимент



- для сверления отверстий и розеток
- подходит для всех распространенных электроустановочных изделий
- для плитки, керамогранита, гранитных плиток, дерева, металла, пластмасса
- комплектация:
 - алмазная кольцевая пила "Ceramic", \varnothing 68 мм, плитки, керамогранита, гранитных плиток, кафеля (1 шт.)
 - кольцевая пила, BiM, \varnothing 68 мм, дерева, сталь, пластмассы, листов гипсокартона (1 шт.)
 - шаблон, подходит для всех распространенных электроустановочных изделий (1 шт.)
- в пластиковом чемодане
- отдельные принадлежности: 5913000

номер артикула	здесь и далее "штрихкод" 4006885...	название	\varnothing
5981000	...598102	1 набор кольцевых пил "санитарный"	\varnothing 68 мм

6.2 кольцевые пилы/буровые коронки

Устройство для вырезания отверстий для водопроводных кранов



- для смесителей
- легкая, точная пробивка отверстий
- для жести, нержавеющей стали
- благодаря шарикоподшипнику необходимо лишь небольшое усилие
- длительный срок службы
- комплектация: черное сверло, \varnothing 10,2 мм (1 шт.)
- в короб
- упаковка: футляр

номер артикула	здесь и далее "штрихкод" 4006885...	название	тип	\varnothing
3761000	...376106	1 устройство для вырезания отверстий	с шарикоподшипниками	\varnothing 32 мм (1 1/4")
3762000	...376205	1 устройство для вырезания отверстий	с шарикоподшипниками	\varnothing 35 мм (1 3/8")



Вторичное размещение продукта для отдела промывки.

- для смесителей
- легкая, точная пробивка отверстий
- для жести, нержавеющей стали
- комплектация:
устройство для вырезания отверстий, \varnothing 35 мм (1 шт.)
HSS-сверла по металлу, роликовая заточка, \varnothing 4, 10 мм (2 шт.)
- упаковка: блистер

номер артикула	здесь и далее "штрихкод" 4006885...	название	\varnothing
8925000	...892507	1 набор устройств для вырезания отверстий	\varnothing 35 мм (1 3/8")



- для смесителей
- легкая, точная пробивка отверстий
- для жести, нержавеющей стали
- упаковка: коробка хранения на карточке

номер артикула	здесь и далее "штрихкод" 4006885...	название	\varnothing
3752000	...375208	1 устройство для вырезания отверстий	\varnothing 28 мм (1 1/8")
3753000	...375307	1 устройство для вырезания отверстий	\varnothing 32 мм (1 1/4")
3754000	...375406	1 устройство для вырезания отверстий	\varnothing 35 мм (1 3/8")
3756000	...375604	1 устройство для вырезания отверстий	\varnothing 40 мм (1 4/7")

6.2 кольцевые пилы/буровые коронки



- специально для установки водопроводных кранов в раковины из стеклопластика
- упаковка: коробка хранения на карточке

номер артикула	здесь и далее "штрихкод" 4006885...	название	Ø	хвостовик
3759000	...375901	1 специальное сверло	Ø 28, 32, 35 мм	Ø 10 мм

прочее



- для осветительных приборов
- особенно подходит для галогенных ламп высокого напряжения
- для быстрой и простой замены галогенных ламп
- предотвращаются повреждения от пальцев рук на галогенных лампах
- упаковка: картон

номер артикула	здесь и далее "штрихкод" 4006885...	название
5499000	...549906	1 вакуумная присоска



6.3 насадки/ ручные отвертки/держатели/ адаптеры

Solid- насадки

- со специальной пескоструйной обработкой поверхности
- точная подгонка острия рабочего конца отвертки
- твердый инструмент
- малые допуски

стандартные насадки 25 мм



номер артикула	здесь и далее "штрихкод" 4006885...	название	тип	толщина/ ширина лезвия	длина	упаковка
1338000	...133808	насадки (3 шт.)	шлиц	0,8 x 5,5 мм 1 x 5,5 мм 1,2 x 6,5 мм	25 мм	блистер



номер артикула	здесь и далее "штрихкод" 4006885...	название	тип	размер	длина	упаковка
1330000	...133006	насадки (3 шт.)	Phillips	PH 1	25 мм	блистер
1330099	...011663	1 насадка	Phillips	PH 1	25 мм	без упаковки
1331000	...133105	насадки (3 шт.)	Phillips	PH 2	25 мм	блистер
1527000	...152700	насадки (6 шт.)	Phillips	PH 2	25 мм	блистер
1331099	...011670	1 насадка	Phillips	PH 2	25 мм	без упаковки
1332000	...133204	насадки (3 шт.)	Phillips	PH 3	25 мм	блистер
1332099	...011687	1 насадка	Phillips	PH 3	25 мм	без упаковки



номер артикула	здесь и далее "штрихкод" 4006885...	название	тип	размер	длина	упаковка
1333000	...133303	насадки (3 шт.)	Pozidriv	PZ 1	25 мм	блистер
1333099	...011694	1 насадка	Pozidriv	PZ 1	25 мм	без упаковки
1334000	...133402	насадки (3 шт.)	Pozidriv	PZ 2	25 мм	блистер
1534000	...153400	насадки (6 шт.)	Pozidriv	PZ 2	25 мм	блистер
1334099	...011700	1 насадка	Pozidriv	PZ 2	25 мм	без упаковки
1335000	...133501	насадки (3 шт.)	Pozidriv	PZ 3	25 мм	блистер
1335099	...011717	1 насадка	Pozidriv	PZ 3	25 мм	без упаковки
2443000	...244306	1 насадка	Pozidriv	PZ 4	25 мм	блистер

6.3 насадки/ ручные отвертки/держатели/ адаптеры



номер артикула	здесь и далее "штрихкод" 4006885...	название	тип	размер	длина	упаковка
2480000	...248007	насадки (3 шт.)	Torx	TX 10	25 мм	блистер
2480099	...011724	1 насадка	Torx	TX 10	25 мм	без упаковки
2477000	...247703	насадки (3 шт.)	Torx	TX 15	25 мм	блистер
2477099	...011731	1 насадка	Torx	TX 15	25 мм	без упаковки
2481000	...248106	насадки (3 шт.)	Torx	TX 20	25 мм	блистер
2481099	...011748	1 насадка	Torx	TX 20	25 мм	без упаковки
2478000	...247802	насадки (3 шт.)	Torx	TX 25	25 мм	блистер
2478099	...011755	1 насадка	Torx	TX 25	25 мм	без упаковки
2479000	...247901	насадки (3 шт.)	Torx	TX 27	25 мм	блистер
2482000	...248205	насадки (3 шт.)	Torx	TX 30	25 мм	блистер
2482099	...011762	1 насадка	Torx	TX 30	25 мм	без упаковки
2483000	...248304	насадки (3 шт.)	Torx	TX 40	25 мм	блистер
2483099	...011779	1 насадка	Torx	TX 40	25 мм	без упаковки
2416000	...241602	1 насадка	Torx	TX 50	25 мм	блистер
2491000	...249103	насадки (2 шт.)	Torx	TX 6 - 7	25 мм	блистер
2495000	...249509	насадки (2 шт.)	Torx	TX 8 - 9	25 мм	блистер
2447000	...244702	насадки (7 шт.)	Torx	TX 10 - 15 - 20 - 25 - 27 - 30 - 40	25 мм	блистер



номер артикула	здесь и далее "штрихкод" 4006885...	название	тип	размер	длина	упаковка
1209000	...120907	насадки (2 шт.)	Torx	TX 10	25 мм	блистер
1210000	...121003	насадки (2 шт.)	Torx	TX 15	25 мм	блистер
1211000	...121102	насадки (2 шт.)	Torx	TX 20	25 мм	блистер
1212000	...121201	насадки (2 шт.)	Torx	TX 25	25 мм	блистер
1213000	...121300	насадки (2 шт.)	Torx	TX 30	25 мм	блистер



номер артикула	здесь и далее "штрихкод" 4006885...	название	тип	размер	длина	упаковка
1339000	...133907	насадки (3 шт.)	внутренний шестигранник	2 - 2,5 - 3	25 мм	блистер
1340000	...134003	насадки (3 шт.)	внутренний шестигранник	4 - 5 - 6	25 мм	блистер

ПРИНАДЛЕЖНОСТИ ДЛЯ ЭЛЕКТРОИНСТРУМЕНТОВ

6.3 насадки/ ручные отвертки/держатели/ адаптеры

Ассортимент



просто открывать и закрывать

готов к работе одним движением

- интегрированная магнитная планка предотвращает выпадение резцов
- возможность открыть одной рукой делает BitButler удобным для поиска в нем нужной насадки, в сложенном виде он помещается в карман любой рубашки
- в короб
- упаковка: блистер



номер артикула	здесь и далее "штрихкод" 4006885...	название	комплектация	длина
1369000	...136908	1 BitButler из 9 частей	Phillips PH 1 - PH 2 - PH 2 - PH 3 (4 шт.) Pozidriv PZ 1 - PZ 2 - PZ 2 - PZ 3 (4 шт.) держатель насадок, магнитный (1 шт.)	25 мм
1372000	...137202	1 BitButler из 11 частей	Torx TX 7 - TX 8 - TX 9 - TX 10 - TX 15 - TX 20 - TX 25 - TX 27 - TX 30 - TX 40 (10 шт.) держатель насадок, магнитный (1 шт.)	25 мм
1374000	...137400	1 BitButler из 21 части	шлиц, 0,6 x 4,5 мм, 0,8 x 5,5 мм, 1,2 x 6,5 мм (3 шт.) Phillips PH 1 - PH 2 - PH 3 (3 шт.) Pozidriv PZ 1 - PZ 2 - PZ 3 (3 шт.) Torx TX 7 - TX 8 - TX 9 - TX 10 - TX 15 - TX 20 - TX 25 (7 шт.) внутренний шестигранник 2 - 2,5 - 3 - 4 (4 шт.) держатель насадок, магнитный (1 шт.)	25 мм



- с самыми ходовыми приводами для работ в доме и по дому
- с клипсой для ношения на ремне
- в эргономичный контейнер с крышкой из 2 материалов
- упаковка: двусторонняя карта с блистером-карманом



номер артикула	здесь и далее "штрихкод" 4006885...	название	комплектация	длина
2975000	...297500	1 коробка с насадками из 32 частей	шлиц, 0,6 x 4,5 мм, 0,8 x 5,5 мм, 1 x 5,5 мм, 1,2 x 6,5 мм (4 шт.) Phillips PH 1 - PH 2 - PH 2 - PH 3 (4 шт.) Pozidriv PZ 1 - PZ 2 - PZ 2 - PZ 3 (4 шт.) Torx TX 6 - TX 7 - TX 8 - TX 9 - TX 10 - TX 10 - TX 15 - TX 15 - TX 20 - TX 20 - TX 25 - TX 25 - TX 30 - TX 40 (14 шт.) внутренний шестигранник 2 - 3 - 4 - 5 - 6 (5 шт.) держатель насадок, магнитный (1 шт.)	25 мм

ПРИНАДЛЕЖНОСТИ ДЛЯ ЭЛЕКТРОИНСТРУМЕНТОВ

6.3 насадки/ ручные отвертки/держатели/ адаптеры



- резцы надежно удерживаются в футляре, но при этом легко извлекаются
- компактный и удобный
- приятная на ощупь крышка, состоящая из 2 компонентов
- в эргономичный контейнер с крышкой из 2 материалов
- упаковка: блистер



номер артикула	здесь и далее "штрихкод" 4006885...	название	комплектация	длина
2976000	...297609	1 коробка с насадками из 7 частей	Phillips PH 1 - PH 1 - PH 2 - PH 2 - PH 2 - PH 3 (6 шт.) держатель насадок, магнитный (1 шт.)	25 мм
2977000	...297708	1 коробка с насадками из 7 частей	Pozidriv PZ 1 - PZ 1 - PZ 2 - PZ 2 - PZ 2 - PZ 3 (6 шт.) держатель насадок, магнитный (1 шт.)	25 мм
2978000	...297807	1 коробка с насадками из 7 частей	Torx TX 10 - TX 15 - TX 20 - TX 20 - TX 25 - TX 25 (6 шт.) держатель насадок, магнитный (1 шт.)	25 мм
2979000	...297906	1 коробка с насадками из 7 частей	Phillips PH 2 (1 шт.) Pozidriv PZ 2 (1 шт.) Torx TX 10 - TX 15 - TX 20 - TX 25 (4 шт.) держатель насадок, магнитный (1 шт.)	25 мм
2980000	...298002	1 коробка с насадками из 7 частей	шлиц, 0,6 x 4,5 мм, 0,8 x 5,5 мм, 0,8 x 5,5 мм, 1 x 5,5 мм, 1 x 5,5 мм, 1,2 x 6,5 мм (6 шт.) держатель насадок, магнитный (1 шт.)	25 мм



- резцы надежно удерживаются в футляре, но при этом легко извлекаются
- компактный и удобный
- в пластмассовый бокс
- упаковка: блистер

номер артикула	здесь и далее "штрихкод" 4006885...	название	комплектация	длина
1216000	...121607	1 коробка с насадками из 7 частей	Torx TX 10 - TX 15 - TX 20 - TX 20 - TX 25 - TX 30 (6 шт.) держатель насадок, магнитный (1 шт.)	25 мм



- в высококачественном футляре для хранения
- в эргономичный контейнер с крышкой из 2 материалов



номер артикула	здесь и далее "штрихкод" 4006885...	название	комплектация	длина
8633000	...863309	1 коробка с насадками из 17 частей	шлиц, 0,6 x 4,5 мм, 1 x 5,5 мм, 1,6 x 8 мм (3 шт.) Phillips PH 1 - PH 2 - PH 2 - PH 3 (4 шт.) Pozidriv PZ 1 - PZ 2 - PZ 2 - PZ 3 (4 шт.) Torx TX 10 - TX 20 - TX 25 - TX 30 - TX 40 (5 шт.) держатель насадок, магнитный (1 шт.)	25 мм

6.3 насадки/ ручные отвертки/держатели/ адаптеры



- в пластиковом пенале



номер артикула	здесь и далее "штрихкод"	название	комплектация	длина
2400000	4006885... ...240001	1 коробка с насадками из 16 частей	шлиц, 0,6 x 4,5 мм, 1 x 5,5 мм, 1,6 x 8 мм (3 шт.) Phillips PH 1 - PH 2 - PH 2 - PH 3 (4 шт.) Pozidriv PZ 1 - PZ 2 - PZ 2 - PZ 3 (4 шт.) Torx TX 10 - TX 20 - TX 25 - TX 30 (4 шт.) держатель насадок, магнитный (1 шт.)	25 мм



- в пластмассовый бокс



номер артикула	здесь и далее "штрихкод"	название	комплектация	длина
1575000	4006885... ...157507	1 коробка с насадками из 10 частей	шлиц, 0,6 x 4,5 мм, 0,8 x 5,5 мм, 1 x 5,5 мм (3 шт.) Phillips PH 1 - PH 2 - PH 3 (3 шт.) Pozidriv PZ 1 - PZ 2 - PZ 3 (3 шт.) держатель насадок, магнитный (1 шт.)	25 мм

ПРИНАДЛЕЖНОСТИ ДЛЯ ЭЛЕКТРОИНСТРУМЕНТОВ

6.3 насадки/ ручные отвертки/держатели/ адаптеры



Недорогой набор для профессионала

- для любых ремонтных работ в доме и во дворе
- включает в себя все используемые типы насадок
- в металлической кассете
- упаковка: блистер



номер артикула	здесь и далее "штрихкод" 4006885...	название	комплектация	длина
1388000	...138803	1 коробка с насадками из 32 частей	шлиц, 0,6 x 4 мм, 0,8 x 5 мм, 1 x 3 мм, 1 x 6 мм (4 шт.) Phillips PH 1 - PH 2 - PH 2 - PH 3 (4 шт.) Pozidriv PZ 1 - PZ 2 - PZ 2 - PZ 3 (4 шт.) Torx TX 10 - TX 15 - TX 20 - TX 25 - TX 27 - TX 30 - TX 40 (7 шт.) Torx с отверстием TX 10 - TX 15 - TX 20 - TX 25 - TX 27 - TX 30 - TX 40 (7 шт.) внутренний шестигранник 3 - 4 - 5 - 6 (4 шт.) ручная отвертка, 2-х компонентная рукоятка (1 шт.) адаптер (1 шт.)	25 мм

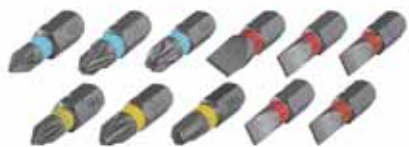

2445000



2446000



2444000

- упаковка: блистер



номер артикула	здесь и далее "штрихкод" 4006885...	название	комплектация	длина
2445000	...244504	1 набор насадок из 12 частей	шлиц, 0,6 x 4,5 мм, 0,8 x 5,5 мм, 1 x 5,5 мм, 1,2 x 6,5 мм, 1,6 x 8 мм (5 шт.) Phillips PH 1 - PH 2 - PH 3 (3 шт.) Pozidriv PZ 1 - PZ 2 - PZ 3 (3 шт.) держатель насадок, магнитный (1 шт.)	25 мм
2446000	...244603	1 набор насадок из 7 частей	шлиц, 1 x 5,5 мм, 1,2 x 6,5 мм (2 шт.) Phillips PH 1 - PH 2 (2 шт.) Pozidriv PZ 1 - PZ 2 (2 шт.) держатель насадок, магнитный (1 шт.)	25 мм
2444000	...244405	1 набор насадок из 6 частей	шлиц, 1 x 5,5 мм, 1,2 x 6,5 мм (2 шт.) Phillips PH 1 - PH 2 (2 шт.) Pozidriv PZ 1 - PZ 2 (2 шт.)	25 мм

6.3 насадки/ ручные отвертки/держатели/ адаптеры

насадки для работ по внутренней отделке 25 мм



- для листов гипсокартона, деревянных панелей, древесностружечных плит
- с прочным ограничителем глубины для безопасного и быстрого завинчивания
- упаковка: блистер



номер артикула	здесь и далее "штрихкод"	название	тип	размер	тип	длина
1342000	...134201 4006885...	насадки внутренняя отделка (2 шт.)	Phillips	PH 2	с упором ограничения глубины	25 мм
1344000	...134409	насадки внутренняя отделка (2 шт.)	Pozidriv	PZ 2	с упором ограничения глубины	25 мм

специальные насадки



- упаковка: блистер



номер артикула	здесь и далее "штрихкод"	название	тип	размер	длина
1260000	...126008 4006885...	насадки (3 шт.)	Torx с отверстием	TX 7 - 8 - 9	50 мм
1261000	...126107	насадки (3 шт.)	Torx с отверстием	TX 10 - 15 - 20	50 мм
1262000	...126206	насадки (3 шт.)	Torx с отверстием	TX 25 - 27 - 30	50 мм
1263000	...126305	насадки (3 шт.)	внутренних шестиугольников с отверстием	2 - 2,5 - 3	50 мм
1264000	...126404	насадки (3 шт.)	внутренних шестиугольников с отверстием	4 - 5 - 6	50 мм
1265000	...126503	насадки (3 шт.)	Spanner	4 - 6 - 8	50 мм
1266000	...126602	насадки (3 шт.)	Square Plus	1 - 2 - 3	50 мм
1267000	...126701	насадки (3 шт.)	Torq-Set	6 - 8 - 10	50 мм
1268000	...126800	насадки (3 шт.)	Tri-Wing	1 - 2 - 3	50 мм
1269000	...126909	насадки (3 шт.)	Clutch	1 - 2 - 3	50 мм

ПРИНАДЛЕЖНОСТИ ДЛЯ ЭЛЕКТРОИНСТРУМЕНТОВ

6.3 насадки/ ручные отвертки/держатели/ адаптеры



- для ремонта многих распространенных электроприборов, компьютеров и т.д.
- в металлической кассете
- упаковка: блистер



номер артикула	здесь и далее "штрихкод" 4006885...	название	комплектация
1386000	...138605	1 надёжный комби-бокс из 31 частей	внутренних четырёхугольника, 25 мм, 0 - 1 - 2 (3 шт.) Phillips, 25 мм, 1 - 2 - 3 (3 шт.) внутренних шестиугольников с отверстием, 25 мм, 2 - 2,5 - 3 - 4 - 5 (5 шт.) Torx с отверстием, 25 мм, 6 - 7 - 8 - 9 (4 шт.) Tri-Wing, 50 мм, 1 - 2 - 3 (3 шт.) Torq, 50 мм, 6 - 8 - 10 (3 шт.) Spanner, 50 мм, 4 - 6 - 8 (3 шт.) Torx с отверстием, 50 мм, 10 - 15 - 20 - 25 - 27 - 30 (6 шт.) ручная отвертка, 2-х компонентная рукоятка (1 шт.)



Недорогой набор для профессионала

- для всех сложных видов работ
- для труднодоступных мест
- в металлической кассете
- упаковка: блистер



номер артикула	здесь и далее "штрихкод" 4006885...	название	комплектация	длина
1389000	...138902	1 Набор микрорезцов в футляре из 32 частей	шлиц, 28 мм, 1 - 1,5 - 2 - 2,5 - 3 - 3,5 - 4 (7 шт.) Phillips, 28 мм, 000 - 00 - 0 - 1 (4 шт.) Pozidriv, 28 мм, 0 - 1 (2 шт.) Torx, 28 мм, 4 - 5 - 6 - 7 - 8 - 9 - 10 - 15 - 20 (9 шт.) внутренний шестигранник, 28 мм, 0,7 - 0,9 - 1,3 - 1,5 - 2 - 2,5 - 3 - 4 (8 шт.) ручная отвертка, 2-х компонентная рукоятка (1 шт.) хвостовик-удлинитель (1 шт.)	28 мм

6.3 насадки/ ручные отвертки/держатели/ адаптеры

двусторонние насадки 60 мм

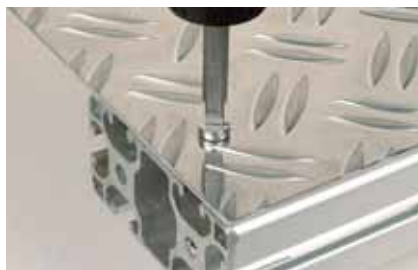

- упаковка: блистер



номер артикула	здесь и далее "штрихкод" 4006885...	название	размер	длина
2407000	...240704	двусторонние насадки (2 шт.)	Phillips PH 1 / шлиц, 0,6 x 4,5 мм Phillips PH 2 / шлиц, 0,8 x 5,5 мм	60 мм
2408000	...240803	двусторонние насадки (2 шт.)	Pozidriv PZ 1 / шлиц, 0,6 x 4,5 мм Pozidriv PZ 2 / шлиц, 0,8 x 5,5 мм	60 мм

насадки 89 мм

- Особенно длинные насадки для шуруповёрта, для использования в труднодоступных местах.



- упаковка: блистер



номер артикула	здесь и далее "штрихкод" 4006885...	название	тип	толщина/ ширина лезвия	длина
1252000	...125209	1 насадка	шлиц	0,6 x 4,5 мм	89 мм
1253000	...125308	1 насадка	шлиц	1 x 5,5 мм	89 мм



- упаковка: блистер



номер артикула	здесь и далее "штрихкод" 4006885...	название	тип	размер	длина
1241000	...124103	1 насадка	Phillips	PH 1	89 мм
1242000	...124202	1 насадка	Phillips	PH 2	89 мм



- упаковка: блистер



номер артикула	здесь и далее "штрихкод" 4006885...	название	тип	размер	длина
1244000	...124400	1 насадка	Pozidriv	PZ 1	89 мм
1245000	...124509	1 насадка	Pozidriv	PZ 2	89 мм

ПРИНАДЛЕЖНОСТИ ДЛЯ ЭЛЕКТРОИНСТРУМЕНТОВ

6.3 насадки/ ручные отвертки/держатели/ адаптеры



- упаковка: блистер



номер артикула	здесь и далее "штрихкод"	название	тип	размер	длина
	4006885...				
1247000	...124707	1 насадка	Torx	TX 10	89 мм
1248000	...124806	1 насадка	Torx	TX 15	89 мм
1249000	...124905	1 насадка	Torx	TX 20	89 мм
1250000	...125001	1 насадка	Torx	TX 25	89 мм

прочее



- подходит для: Шурупверт и переносной винтоверт
- для удаления винтов с дефектным приводом
- Размер SR 1 для винтов с приводом PH 1, PZ 1, TX 10, внутренний шестигранник 2,5 + 3, SL 0,8 x 5,5 мм
- Размер SR 2 для винтов с приводом PH 2, PZ 2, TX 15 + 20, внутренний шестигранник 4
- упаковка: блистер

номер артикула	здесь и далее "штрихкод"	название
	4006885...	
2982000	...298200	шурупверты (2 шт.)

Насадки Torsion Solid 25 mm

- сталь S2 высококачественной проковки
- Зона кручения для высоких крутящих моментов
- минимальные допуски для прямой передачи усилия
- длительный срок службы — **LONGLIFE**
- активный захват благодаря дополнительным ребрам — **максимальное удобство захвата**
- идеально для всех винтов, используемых при внутренней отделке



- приятная на ощупь крышка, состоящая из 2 компонентов
- в эргономичный контейнер с крышкой из 2 материалов
- упаковка: блистер



номер артикула	здесь и далее "штрихкод"	название	комплектация	длина
	4006885...			
2965000	...296503	1 Torx FIX-GRIP - коробка с насадками из 7 частей	Torx FIX-GRIP, 25 мм, 10 - 15 - 20 - 25 - 30 - 40 (6 шт.) держатель насадок, магнитный (1 шт.)	25 мм

6.3 насадки/ ручные отвертки/держатели/ адаптеры

Torció TiN насадки 25 mm

- нитрид-титановое покрытие для непревзойденной прочности на истирание
- жесткозакаленный сердечник с высокой эластичностью
- высокая прочность
- с торсионной канавкой для гашения ударных нагрузок
- универсальное применение



номер артикула	здесь и далее "штрихкод" 4006885...	название	тип	толщина/ ширина лезвия	длина	упаковка
1320000	...132009	насадки (2 шт.)	шлиц	0,8 x 5,5 мм 1,2 x 6,5 мм	25 мм	блистер



номер артикула	здесь и далее "штрихкод" 4006885...	название	тип	размер	длина	упаковка
1322000	...132207	насадки (2 шт.)	Phillips	PH 1	25 мм	блистер
1322099	...011038	1 насадка	Phillips	PH 1	25 мм	без упаковки
1323000	...132306	насадки (2 шт.)	Phillips	PH 2	25 мм	блистер
1323099	...011045	1 насадка	Phillips	PH 2	25 мм	без упаковки
1324000	...132405	насадки (2 шт.)	Phillips	PH 3	25 мм	блистер
1324099	...011052	1 насадка	Phillips	PH 3	25 мм	без упаковки



номер артикула	здесь и далее "штрихкод" 4006885...	название	тип	размер	длина	упаковка
1325000	...132504	насадки (2 шт.)	Pozidriv	PZ 1	25 мм	блистер
1325099	...011069	1 насадка	Pozidriv	PZ 1	25 мм	без упаковки
1326000	...132603	насадки (2 шт.)	Pozidriv	PZ 2	25 мм	блистер
1326099	...011076	1 насадка	Pozidriv	PZ 2	25 мм	без упаковки
1327000	...132702	насадки (2 шт.)	Pozidriv	PZ 3	25 мм	блистер
1327099	...011083	1 насадка	Pozidriv	PZ 3	25 мм	без упаковки



номер артикула	здесь и далее "штрихкод" 4006885...	название	тип	размер	длина	упаковка
1317099	...131705	1 насадка	Torx	TX 10	25 мм	без упаковки
1319099	...131903	1 насадка	Torx	TX 15	25 мм	без упаковки
1321099	...132108	1 насадка	Torx	TX 20	25 мм	без упаковки
1328099	...132801	1 насадка	Torx	TX 25	25 мм	без упаковки
1329099	...132900	1 насадка	Torx	TX 30	25 мм	без упаковки
1315099	...131507	1 насадка	Torx	TX 40	25 мм	без упаковки

6.3 насадки/ ручные отвертки/держатели/ адаптеры

алмазные насадки 25 мм

- профессиональное качество
- частички алмаза уменьшают силу выброса насадки
- уменьшенный износ насадки и головки винта
- 10-кратный срок службы по сравнению с Solid насадками
- высокая прочность
- с торсионной канавкой для гашения ударных нагрузок, предотвращается экстремальный крутящий момент



номер артикула	здесь и далее "штрихкод" 4006885...	название	тип	размер	длина	упаковка
1305000	...130500	1 насадка	Phillips	PH 1	25 мм	блистер
1306000	...130609	1 насадка	Phillips	PH 2	25 мм	блистер
1307000	...130708	1 насадка	Phillips	PH 3	25 мм	блистер



номер артикула	здесь и далее "штрихкод" 4006885...	название	тип	размер	длина	упаковка
1302000	...130203	1 насадка	Pozidriv	PZ 1	25 мм	блистер
1303000	...130302	1 насадка	Pozidriv	PZ 2	25 мм	блистер
1304000	...130401	1 насадка	Pozidriv	PZ 3	25 мм	блистер



номер артикула	здесь и далее "штрихкод" 4006885...	название	тип	размер	длина	упаковка
1296000	...129603	1 насадка	Torx	TX 10	25 мм	блистер
1297000	...129702	1 насадка	Torx	TX 15	25 мм	блистер
1298000	...129801	1 насадка	Torx	TX 20	25 мм	блистер
1299000	...129900	1 насадка	Torx	TX 25	25 мм	блистер

6.3 насадки/ ручные отвертки/держатели/ адаптеры



- резцы надежно удерживаются в футляре, но при этом легко извлекаются
- с цветовой кодировкой привода
- компактный и удобный
- приятная на ощупь крышка, состоящая из 2 компонентов
- в эргономичный контейнер с крышкой из 2 материалов
- упаковка: блистер



номер артикула	здесь и далее "штрихкод" 4006885...	название	комплектация	длина
2963000	...296305	1 коробка с насадками из 7 частей	Phillips PH 1 - PH 2 - PH 3 (3 шт.) Pozidriv PZ 1 - PZ 2 - PZ 3 (3 шт.) держатель насадок, магнитный (1 шт.)	25 мм
2964000	...296404	1 коробка с насадками из 7 частей	Torx TX 10 - TX 15 - TX 20 - TX 20 - TX 25 - TX 30 (6 шт.) держатель насадок, магнитный (1 шт.)	25 мм

Ударные резцы 25 мм

- профессиональное качество
- специальная закалка
- для самых твердых ударных насадок аккумуляторных шуруповертов
- минимальные допуски для прямой передачи усилия



- резцы надежно удерживаются в футляре, но при этом легко извлекаются
- с цветовой кодировкой привода
- компактный и удобный
- приятная на ощупь крышка, состоящая из 2 компонентов
- в эргономичный контейнер с крышкой из 2 материалов
- упаковка: блистер

номер артикула	здесь и далее "штрихкод" 4006885...	название	комплектация	длина
2969000	...296909	1 Impact - коробка с насадками из 7 частей	Torx TX 15 - TX 20 - TX 20 - TX 25 - TX 25 - TX 30 (6 шт.) держатель насадок (1 шт.)	25 мм
2974000	...297401	1 Impact - коробка с насадками из 7 частей	Phillips PH 1 - PH 2 - PH 3 (3 шт.) Pozidriv PZ 1 - PZ 2 - PZ 3 (3 шт.) держатель насадок (1 шт.)	25 мм

ПРИНАДЛЕЖНОСТИ ДЛЯ ЭЛЕКТРОИНСТРУМЕНТОВ

6.3 насадки/ ручные отвертки/держатели/ адаптеры

ручная отвертка

Широкий ассортимент ручных отвёрток wolfcraft. Эргономичные рукоятки и комфорт в работе. Эргономически выполненные ручки очень удобны для руки и способствуют оптимальной передаче усилия



- для стандартных видов работ
- 2-х компонентная рукоятка
- упаковка: картон

номер артикула	здесь и далее "штрихкод" 4006885...	название	тип	хвостовик	длина
8725000	...872509	1 ручная отвертка	длинное, быстрозажимной магнитный держатель	6,3 мм (1/4") шестигранный хвостовик	197 мм



- для тесных, узких помещений
- оптимально подходит для длинных насадок-бит
- 2-х компонентная рукоятка
- упаковка: картон

номер артикула	здесь и далее "штрихкод" 4006885...	название	тип	хвостовик	длина
1240000	...124004	1 ручная отвертка	средняя, быстрозажимной магнитный держатель	6,3 мм (1/4") шестигранный хвостовик	138 мм



- идеально для узких промежуточных пустот и недоступных мест
- эргономичная форма рукоятки обеспечивает высокую передачу силы
- 2-х компонентная рукоятка
- упаковка: картон

номер артикула	здесь и далее "штрихкод" 4006885...	название	тип	хвостовик	длина
1239000	...123908	1 ручная отвертка	короткая, быстрозажимной магнитный держатель	6,3 мм (1/4") шестигранный хвостовик	76 мм

6.3 насадки/ ручные отвертки/держатели/ адаптеры



- Т-образная рукоятка для высокого крутящего момента
- оптимально для сильнозатянутых шурупов
- удобная работа в любом положении, также " над головой".
- 2-х компонентная рукоятка
- упаковка: картон

номер артикула	здесь и далее "штрихкод" 4006885...	название	тип	хвостовик	длина
1235000	...123502	1 ручная Т-образная отвёртка	с магнитом	6,3 мм (1/4") шестигранный хвостовик	152 мм



Ручная отвёртка с гибким валом

- для труднодоступных мест
- со стопорным кольцом для точного управления отвёрткой
- эргономичная форма рукоятки обеспечивает высокую передачу силы
- 2-х компонентная рукоятка
- упаковка: картон

номер артикула	здесь и далее "штрихкод" 4006885...	название	тип	хвостовик	длина
1236000	...123601	1 ручная отвертка	с гибким хвостовиком, с магнитом	6,3 мм (1/4") шестигранный хвостовик	289 мм



- для работ под углом 90° в труднодоступных местах
- размер короткого плеча 50мм, включая насадку 25мм
- упаковка: блистер

номер артикула	здесь и далее "штрихкод" 4006885...	название	хвостовик	длина
1573000	...157309	1 ручная угловая отвёртка	привод для 6,3 мм (1/4") шестигранных насадок с обеих сторон	109 мм

ПРИНАДЛЕЖНОСТИ ДЛЯ ЭЛЕКТРОИНСТРУМЕНТОВ

6.3 насадки/ ручные отвертки/держатели/ адаптеры



- для шурупов с кольцеобразной или крючкообразной головкой шириной до 6 мм
- рукоятка с шестигранным профилем является съемной и может использоваться в качестве ручной отвертки для насадок, торцевых ключей, метчиков или зенкеров
- минимальная затрата силы
- удобная работа в любом положении, также " над головой".
- головка может применяться и с аккумуляторным винтовёртом при максимальной частоте оборотов 25 об/м
- упаковка: картон

номер артикула	здесь и далее "штрихкод" 4006885...	название	тип	хвостовик	длина
2419000	...241909	1 отвертка для крючкообразных шурупов	с зажимным устройством для насадок-бит	6,3 мм (1/4") шестигранный хвостовик	104 мм



Ручная мини-отвёртка с трещоткой

- для удобной работы в маленьких помещениях
- для мелкого ремонта и затягивания мелких шурупов
- оснащен 5 насадками в магазине - непосредственно готов к употреблению
- переключение на право/левостороннее вращение
- 2-х компонентная рукоятка
- комплектация:
насадки, шлиц 0,6 x 4,5 мм - 1,0 x 5,5 мм (2 шт.)
насадки, Phillips PH 1 - 2 - 3 (3 шт.)
- упаковка: двойной блистер

номер артикула	здесь и далее "штрихкод" 4006885...	название	тип	хвостовик	длина
1237000	...123700	1 мини- шуруповерт	с храповым механизмом, с магнитом	6,3 мм (1/4") шестигранный хвостовик	116 мм

6.3 насадки/ ручные отвертки/держатели/ адаптеры

держатель для насадок/ адаптер

держатель насадок



- подходит для: аккумуляторных шуруповёртов и дрелей
- магнит удерживает насадку и шуруп
- хвостовик: 6,3 мм (1/4") шестигранный хвостовик

номер артикула	здесь и далее "штрихкод" 4006885...	название	тип	длина	упаковка
1577000	...157705	1 держатель насадок	с магнитом	50 мм	блистер
2426000	...242609	1 держатель насадок	с магнитом	60 мм	блистер
2426099	...011786	1 держатель насадок	с магнитом	60 мм	без упаковки



- подходит для: аккумуляторных шуруповёртов и дрелей
- для установки различных инструментов и работы с ограничением глубины
- хвостовик: 6,3 мм (1/4") шестигранный хвостовик
- хвостовик: шестигранный хвостовик 1/4" (6,35 mm)



номер артикула	здесь и далее "штрихкод" 4006885...	название	тип	длина	упаковка
1539000	...153905	1 держатель насадок с упором ограничения глубины	с магнитом и стопорным винтом	60 мм	блистер



- подходит для: аккумуляторных шуруповёртов и дрелей
- сильный постоянный магнит удерживает насадку и шуруп
- хвостовик: 6,3 мм (1/4") шестигранный хвостовик

номер артикула	здесь и далее "штрихкод" 4006885...	название	тип	длина	упаковка
2421000	...242104	1 держатель насадок	быстрозажимной магнитный держатель	52 мм	блистер

ПРИНАДЛЕЖНОСТИ ДЛЯ ЭЛЕКТРОИНСТРУМЕНТОВ

6.3 насадки/ ручные отвертки/держатели/ адаптеры



- подходит для: аккумуляторных шуруповёртов и дрелей
- магнит удерживает насадку и шуруп
- хвостовик: 6,3 мм (1/4") шестигранный хвостовик

номер артикула	здесь и далее "штрихкод" 4006885...	название	тип	длина	упаковка
2425000	...242500	1 держатель насадок	с магнитом и ограничителем глубины	72 мм	блистер



- подходит для: аккумуляторных шуруповёртов и дрелей
- сильный постоянный магнит удерживает насадку и шуруп
- хвостовик: 6,3 мм (1/4") шестигранный хвостовик

номер артикула	здесь и далее "штрихкод" 4006885...	название	тип	длина	упаковка
2411000	...241107	1 держатель насадок	с магнитом и упором ограничения глубины	60 мм	блистер



- подходит для: аккумуляторных шуруповёртов и дрелей
- магнит удерживает насадку и шуруп
- кольцевой магнит надежно удерживает винт
- хвостовик: 6,3 мм (1/4") шестигранный хвостовик

номер артикула	здесь и далее "штрихкод" 4006885...	название	тип	длина	упаковка
2983000	...298309	1 держатель насадок	с магнитом и кольцевой манжетой	150 мм	картон
2981000	...298101	1 держатель насадок	с магнитом и кольцевой манжетой	250 мм	картон
2984000	...298408	1 держатель насадок	с магнитом и кольцевой манжетой	300 мм	картон
2985000	...298507	1 держатель насадок	с магнитом и кольцевой манжетой	450 мм	картон



- подходит для: аккумуляторного шуруповёрта и дрели без зажимной шейки
- сильный постоянный магнит удерживает насадку и шуруп
- Система Quick-Lock обеспечивает быструю, удобную смену привода
- хвостовик: 6,3 мм (1/4") шестигранный хвостовик

номер артикула	здесь и далее "штрихкод" 4006885...	название	тип	упаковка
2986099	...298699	1 держатель насадок "Quick-Lock"	с магнитом	без упаковки

6.3 насадки/ ручные отвертки/держатели/ адаптеры



- подходит для: перфоратора с SDS-plus креплением
- магнит удерживает насадку и шуруп
- хвостовик: 6,3 мм (1/4") шестигранный хвостовик
- хвостовик: SDS-plus

номер артикула	здесь и далее "штрихкод"	название	тип	длина	упаковка
2429000	4006885... ...242906	1 держатель насадок	с магнитом и стопорным кольцом	80 мм	блистер



- подходит для: аккумуляторных шуруповёртов и дрелей
- решение с двойным сменным держателем для сверления, зенковки и крепления на шурупы
- укомплектовываемый с обеих сторон держатель инструмента, подходящий для шестигранных инструментов размера 1/4"
- идеально для многоступенчатых рабочих процессов
- держатель насадок с заменой инструмента за секунды посредством поворота держателя инструмента
- комплектация:
зажимное устройство для двойного сменного держателя, с трехгранным хвостовиком (1 шт.)
Двойной сменный держатель (1 шт.)
черновое сверло с зенкером (1 шт.)
насадка, Torx TX 25 (1 шт.)
шестигранник, SW 2 (1 шт.)
- отдельные принадлежности: 3083000, 3084000, 3085000

номер артикула	здесь и далее "штрихкод"	название	тип	упаковка
3082000	4006885... ...308206	1 сменные насадки начального комплекта из 4 частей	с магнитом и стопорным винтом	блистер



- с магнитом и стопорным винтом
- подходит для 3082000

номер артикула	здесь и далее "штрихкод"	название	упаковка
3084000	4006885... ...308404	двойные сменные держатели для сменных насадок (2 шт.)	блистер

ПРИНАДЛЕЖНОСТИ ДЛЯ ЭЛЕКТРОИНСТРУМЕНТОВ

6.3 насадки/ ручные отвертки/держатели/ адаптеры



- для комплектации переустанавливаемой насадки двойного держателя инструмента
- хвостовик: шестигранный хвостовик 1/4" (6,35 mm)
- комплектация:
сверла по металлу, \varnothing 2, 3, 4 мм, короткая (3 шт.)
насадки, Phillips PH 1 - 2 (2 шт.)
насадки, Pozidriv PZ 1 - 2 (2 шт.)
насадки, Torx TX 15 - 20 (2 шт.)
- подходит для 3082000

номер артикула	здесь и далее "штрихкод"	название	упаковка
3083000	4006885... ...308305	1 набор сменных насадок для крепежа на шурупы из 9 частей	блистер



- для комплектации переустанавливаемой насадки двойного держателя инструмента
- хвостовик: шестигранный хвостовик 1/4" (6,35 mm)
- комплектация:
черновое сверло с зенкером (1 шт.)
насадки, Phillips PH 1 - 2 (2 шт.)
насадки, Pozidriv PZ 1 - 2 (2 шт.)
насадки, Torx TX 15 - 20 (2 шт.)
- подходит для 3082000

номер артикула	здесь и далее "штрихкод"	название	упаковка
3085000	4006885... ...308503	1 набор сменных насадок для строительства из дерева из 7 частей	блистер



- для комплектации переустанавливаемой насадки двойного держателя инструмента
- хвостовик: шестигранный хвостовик 1/4" (6,35 mm)
- комплектация:
зажимное устройство для двойного сменного держателя, с трехгранным хвостовиком (1 шт.)
Двойной сменный держатель (2 шт.)
сверла по металлу, \varnothing 2, 3, 4 мм, короткая (3 шт.)
насадки, Phillips PH 1 - 2 (2 шт.)
насадки, Pozidriv PZ 1 - 2 (2 шт.)
насадки, Torx TX 15 - 20 - 25 (3 шт.)
черновое сверло с зенкером (1 шт.)
зенкер, WS, \varnothing 12 мм (1 шт.)
насадка к отвертке для крюкообразных шурупов (1 шт.)
- в эргономичный контейнер с крышкой из 2 материалов

номер артикула	здесь и далее "штрихкод"	название
3086000	4006885... ...308602	1 Набор сменных насадок «Все в одном» из 16 частей

6.3 насадки/ ручные отвертки/держатели/ адаптеры

адаптер



Компактный 90° угловой редуктор для сверления отверстий и закручивания шурупов в труднодоступных местах. простое, удобное решение, сразу готов к использованию.

- подходит для: аккумуляторных шуруповёртов
- размер угла 52мм, включая бит 25мм
- передача момента шарикоподшипниками
- правое и левое вращение
- max. 400 об/мин
- max. 13 Н•м
- упаковка: двусторонняя карта с блистером-карманом

номер артикула	здесь и далее "штрихкод" 4006885...	название	хвостовик	для	длина
4688000	...468801	1 угловая передача	6 mm (1/4")	для всех насадок с 6 - гранным хвостовиком, для дерева до макс. Ø 10 мм, металла до макс. Ø 6 мм, кирпича до макс. Ø 10 мм	153 мм



1579000



2415000



2414000

- подходит для: дрелей и ручных отверток
- упаковка: блистер

номер артикула	здесь и далее "штрихкод" 4006885...	название	хвостовик	для	длина
1579000	...157903	1 адаптер для сменных торцевых головок	6 mm (1/4")	для торцевых головок 6 мм (1/4")	50 мм
2415000	...241503	1 адаптер для сменных торцевых головок	6 mm (1/4")	для торцевых головок 10 мм (3/8")	65 мм
2414000	...241404	1 адаптер для сменных торцевых головок	6 mm (1/4")	для торцевых головок 13 мм (1/2")	72 мм

ПРИНАДЛЕЖНОСТИ ДЛЯ ЭЛЕКТРОИНСТРУМЕНТОВ

6.3 насадки/ ручные отвертки/держатели/ адаптеры



- подходит для: дрелей и ручных отверток
- комплектация:
 - адаптер для сменных торцевых головок, для торцевых головок 6 мм (1/4"), 50 мм (1 шт.)
 - адаптер для сменных торцевых головок, для торцевых головок 10 мм (3/8"), 65 мм (1 шт.)
 - адаптер для сменных торцевых головок, для торцевых головок 13 мм (1/2"), 72 мм (1 шт.)
- упаковка: блистер

номер артикула	здесь и далее "штрихкод"	название	хвостовик
8797000	4006885... ...879706	1 комплект адаптеров для сменных торцевых головок, из 3 частей	6 мм (1/4")

Торцевые ключи



- подходит для: аккумуляторного шуруповерта и дрели без зажимной шейки
- для самых прочных винтовых соединений — для профессионалов и полупрофессионалов
- высококачественный внутренний магнит надежно удерживает винт или гайку
- материал: хром-ванадиевая сталь
- хвостовик: шестигранный хвостовик 1/4" (6,35 мм)
- упаковка: блистер

номер артикула	здесь и далее "штрихкод"	название	размер ключа	длина
1379000	...137905	1 торцевой ключ	SW 10	50 мм
1380000	...138001	1 торцевой ключ	SW 12	50 мм
1383000	...138308	1 торцевой ключ	SW 13	50 мм
1375000	...137509	1 торцевой ключ	SW 6	50 мм
1384000	...138407	1 торцевой ключ	SW 6,35 (1/4")	50 мм
1376000	...137608	1 торцевой ключ	SW 7	50 мм
1378000	...137806	1 торцевой ключ	SW 8	50 мм

6.3 насадки/ ручные отвертки/держатели/ адаптеры



- подходит для: ударной дрели, дрели, перфоратор
- для самых сложных винтовых соединений, в том числе с винтами для ударного завинчивания
- высококачественный внутренний магнит надежно удерживает винт или гайку
- материал: хромомолибденовая сталь
- хвостовик: шестигранный хвостовик 1/4" (6,35 мм)
- упаковка: блистер

номер артикула	здесь и далее "штрихкод" 4006885...	название	размер ключа	длина
1392000	...139206	1 Impact - торцевой ключ	SW 10	50 мм
1395000	...139503	1 Impact - торцевой ключ	SW 13	50 мм
1396000	...139602	1 Impact - торцевой ключ	SW 7,94 (5/16")	50 мм
1391000	...139107	1 Impact - торцевой ключ	SW 8	50 мм



- подходит для: аккумуляторных шуруповёртов и дрелей
- материал: хром-ванадиевая сталь
- хвостовик: Шестигранный хвостовик, 6,35 мм, в соответствии со стандартом DIN 3126-E6.3
- комплектация: адаптер, 6 мм (1/4"), 50 мм (1 шт.)
- упаковка: блистер

номер артикула	здесь и далее "штрихкод" 4006885...	название	размер ключа
2413000	...241305	1 набор торцевых ключей	SW 7, 8, 10, 13

Ассортимент



- для ручного и в тяжело достигаемых местах
- комплектация:
 - угловая передача, для работ под углом 90° в труднодоступных местах (1 шт.)
 - мини- шурупверт, с храповым механизмом, 116 мм (1 шт.)
 - насадки, PH 2, PZ 2, TX 10, TX 15, TX 20, TX 25 (6 шт.)
- в чемодан пластмассовый 2К

номер артикула	здесь и далее "штрихкод" 4006885...	название
1001000	...100107	1 набор для ручных и механических работ в труднодоступных местах

6.4 шлифовальные средства



6.4 шлифовальные средства

Эксцентриковые шлифовальные машины / шлифовальные машины для стен и потолков

шлифовальные диски на липучках Корунд \varnothing 115 mm

подходит для Bosch, Einhell, Elu, Festool, Kress, Peugeot, RYOBI, Skil



- подходит для: эксцентриковых шлифовальных машин
- для дерева, металла
- длительный срок службы
- связка на основе искусственных смол
- тканевая основа
- материал: Корунд



номер артикула	здесь и далее "штрихкод" 4006885...	название	\varnothing	зерно	упаковка
2269000	...226906	шлифовальных дисков на липучках (5 шт.)	\varnothing 115 мм	40	картон
2269100	...226913	шлифовальных дисков на липучках (25 шт.)	\varnothing 115 мм	40	вакуумная упаковка
2270000	...227002	шлифовальных дисков на липучках (5 шт.)	\varnothing 115 мм	60	картон
2270100	...227019	шлифовальных дисков на липучках (25 шт.)	\varnothing 115 мм	60	вакуумная упаковка
2271000	...227101	шлифовальных дисков на липучках (5 шт.)	\varnothing 115 мм	80	картон
2271100	...227118	шлифовальных дисков на липучках (25 шт.)	\varnothing 115 мм	80	вакуумная упаковка
2272000	...227200	шлифовальных дисков на липучках (5 шт.)	\varnothing 115 мм	120	картон
2267100	...226715	шлифовальных дисков на липучках (25 шт.)	\varnothing 115 мм	80, 120, 240	вакуумная упаковка

шлифовальные тарелки на липучках \varnothing 125 mm



- подходит для: эксцентриковых шлифовальных машин
- номер артикула 2258000: для шлифования плоских поверхностей



номер артикула	здесь и далее "штрихкод" 4006885...	название	\varnothing	тип	подходит для	упаковка
2227000	...222700	1 шлифовальная тарелка	\varnothing 125 мм	перфорированный	Bosch PEX 12, Bosch PEX 125, Bosch PEX 400	картон
2258000	...225800	1 шлифовальная тарелка	\varnothing 125 мм	жесткий, перфорированный	Bosch, wolcraft	картон

6.4 шлифовальные средства

шлифовальные диски на липучках Корунд \varnothing 125 mm

подходит для AEG, Atlas Copco, ayce, Black & Decker, Bosch, DeWalt, Einhell, Elu, Fein, Ferm, Festool, Flex, Güde, Hitachi, Kinzo, KRAFTRONIC, Kress, Mac Allister, Makita, Metabo, Milwaukee, RYOBI, Skil, Stanley, Worx



- подходит для: эксцентриковых шлифовальных машин
- для дерева, металла
- связка на основе искусственных смол
- тканевая основа
- материал: Корунд



номер артикула	здесь и далее "штрихкод" 4006885...	название	\varnothing	зерно	упаковка
8401000	...840102	шлифовальных дисков на липучках (15 шт.)	\varnothing 125 мм	60, 80, 120	вакуумная упаковка



- подходит для: эксцентриковых шлифовальных машин
- для дерева, металла
- длительный срок службы
- связка на основе искусственных смол
- тканевая основа
- материал: Корунд



номер артикула	здесь и далее "штрихкод" 4006885...	название	\varnothing	зерно	упаковка
3180000	...318007	шлифовальных дисков на липучках (5 шт.)	\varnothing 125 мм	24	картон
2069000	...206908	шлифовальных дисков на липучках (5 шт.)	\varnothing 125 мм	40	картон
2069100	...206915	шлифовальных дисков на липучках (25 шт.)	\varnothing 125 мм	40	вакуумная упаковка
2250000	...225008	шлифовальных дисков на липучках (5 шт.)	\varnothing 125 мм	60	картон
2250100	...006232	шлифовальных дисков на липучках (25 шт.)	\varnothing 125 мм	60	вакуумная упаковка
2070000	...207004	шлифовальных дисков на липучках (5 шт.)	\varnothing 125 мм	80	картон
2070100	...006225	шлифовальных дисков на липучках (25 шт.)	\varnothing 125 мм	80	вакуумная упаковка
2251000	...225107	шлифовальных дисков на липучках (5 шт.)	\varnothing 125 мм	120	картон
2251100	...006966	шлифовальных дисков на липучках (25 шт.)	\varnothing 125 мм	120	вакуумная упаковка
2252000	...225206	шлифовальных дисков на липучках (5 шт.)	\varnothing 125 мм	180	картон
2253000	...225305	шлифовальных дисков на липучках (5 шт.)	\varnothing 125 мм	240	картон
2072000	...207202	шлифовальных дисков на липучках (5 шт.)	\varnothing 125 мм	400	картон
2259100	...225916	шлифовальных дисков на липучках (25 шт.)	\varnothing 125 мм	80, 120, 240	картон

6.4 шлифовальные средства

Шлифовальные диски на липучках краска/лак ø 125 mm

подходит для AEG, Atlas Copco, ayce, Black & Decker, Bosch, DeWalt, Einhell, Elu, Fein, Ferm, Festool, Flex, Güde, Hitachi, Kinzo, KRAFTRONIC, Kress, Mac Allister, Makita, Metabo, Milwaukee, RYOBI, Skil, Stanley, Worx



- подходит для: эксцентриковых шлифовальных машин
- для лакированных поверхностей, металла, пластмассы
- уменьшает преждевременное загрязнение зернистого слоя при шлифовке красок, лака и шпаклевки
- вплоть до 4-кратного увеличения срока эксплуатации по сравнению с универсальной шлифовальной бумагой
- специальное покрытие поверхности



номер артикула	здесь и далее "штрихкод" 4006885...	название	Ø	зерно	упаковка
1150000	...115002	шлифовальных дисков на липучках (5 шт.)	ø 125 мм	40	картон
1150100	...115019	шлифовальных дисков на липучках (25 шт.)	ø 125 мм	40	вакуумная упаковка
1151000	...115101	шлифовальных дисков на липучках (5 шт.)	ø 125 мм	60	картон
1152000	...115200	шлифовальных дисков на липучках (5 шт.)	ø 125 мм	80	картон
1152100	...115217	шлифовальных дисков на липучках (25 шт.)	ø 125 мм	80	вакуумная упаковка
1153000	...115309	шлифовальных дисков на липучках (5 шт.)	ø 125 мм	120	картон
1153100	...115316	шлифовальных дисков на липучках (25 шт.)	ø 125 мм	120	вакуумная упаковка
1157000	...115705	шлифовальных дисков на липучках (5 шт.)	ø 125 мм	180	картон
1156100	...115613	шлифовальных дисков на липучках (25 шт.)	ø 125 мм	40, 80, 120	вакуумная упаковка

шлифовальные диски на липучках для мокрого/сухого шлифования ø 125 mm

подходит для AEG, Atlas Copco, ayce, Black & Decker, Bosch, DeWalt, Einhell, Elu, Fein, Ferm, Festool, Flex, Güde, Hitachi, Kinzo, KRAFTRONIC, Kress, Mac Allister, Makita, Metabo, Milwaukee, RYOBI, Skil, Stanley, Worx



- подходит для: эксцентриковых шлифовальных машин
- для сухой и влажной шлифовки без штрихов
- для металла, лака, фирниса, пластмассы
- водонепроницаемый
- повышенной гибкости



номер артикула	здесь и далее "штрихкод" 4006885...	название	Ø	зерно	упаковка
3191000	...319103	шлифовальных дисков на липучках (5 шт.)	ø 125 мм	280	картон
3192000	...319202	шлифовальных дисков на липучках (5 шт.)	ø 125 мм	400	картон

6.4 шлифовальные средства

Шлифовальные сетки на липучках ø 125 mm

подходит для AEG, Atlas Copco, Black & Decker, Bosch, DeWalt, Einhell, Elu, Fein, Ferm, Festo, Flex, Güde, Hitachi, Kinzo, KRAFTRONIC, Kress, Mac Allister, Makita, Metabo, Milwaukee, RYOBI, Skil, Stanley, wolfcraft, Worx

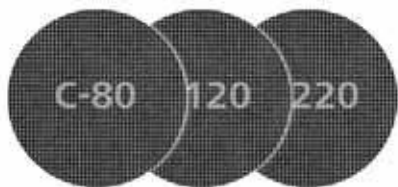

- подходит для: дрелей и эксцентриковых шлифовальных машин
- для листов гипсокартона, дерева, краски
- высококачественный абразивный материал
- связка на основе искусственных смол
- вплоть до 4-кратного увеличения срока эксплуатации по сравнению с универсальной шлифовальной бумагой
- идеальная производительность на сильно запыленных поверхностях
- открытая ячеистая структура обеспечивает оптимальное удаление пыли для всех машин со всасывающим устройством
- с липучкой для быстрой замены наждачной бумаги
- материал: карборунд
- подходит для 2211000, 2223000, 5894000



номер артикула	здесь и далее "штрихкод"	название	Ø	зерно	упаковка
8464000	...846401	шлифовальных сеток на липучках (5 шт.)	ø 125 мм	80, 120, 220	картон

Клейкие абразивные волокна ø 125 mm



- подходит для: дрелей и эксцентриковых шлифовальных машин
- для тонкого шлифования
- для дерева, панели OSB, металла, листового металла, нержавеющей стали
- инновационное и высокоэффективное абразивное волокно
- подходит для 2211000, 2223000, 5894000



номер артикула	здесь и далее "штрихкод"	название	Ø	зерно	упаковка
3169000	...316904	клейких абразивных волокна (2 шт.)	ø 125 мм	280	картон

6.4 шлифовальные средства

шлифовальные диски на липучках Корунд \varnothing 150 mm

подходит для AEG, Atlas Copco, Bosch, DeWalt, Elu, Felisatti, Flex, Hilti, Kress, Metabo, Milwaukee, Peugeot, Wegoma



- подходит для: эксцентриковых шлифовальных машин
- для дерева, металла
- длительный срок службы
- связка на основе искусственных смол
- тканевая основа
- материал: Корунд



номер артикула	здесь и далее "штрихкод" 4006885...	название	\varnothing	зерно	упаковка
1838000	...183803	шлифовальных дисков на липучках (12 шт.)	\varnothing 150 мм	60, 120, 240	вакуумная упаковка

шлифовальные диски на липучках Корунд \varnothing 150 mm

подходит для Bosch, Fein, Festool, Flex, Hitachi, Holz-Her, MAFELL, Makita, Metabo, Peugeot, Wegoma



- подходит для: эксцентриковых шлифовальных машин
- для дерева, металла
- связка на основе искусственных смол
- тканевая основа
- материал: Корунд



номер артикула	здесь и далее "штрихкод" 4006885...	название	\varnothing	зерно	упаковка
8404000	...840409	шлифовальных дисков на липучках (10 шт.)	\varnothing 150 мм	60, 80, 120	вакуумная упаковка



- подходит для: эксцентриковых шлифовальных машин
- для дерева, металла
- длительный срок службы
- связка на основе искусственных смол
- тканевая основа
- материал: Корунд



номер артикула	здесь и далее "штрихкод" 4006885...	название	\varnothing	зерно	упаковка
1840000	...184008	шлифовальных дисков на липучках (5 шт.)	\varnothing 150 мм	40	картон
1841000	...184107	шлифовальных дисков на липучках (5 шт.)	\varnothing 150 мм	60	картон
1842000	...184206	шлифовальных дисков на липучках (5 шт.)	\varnothing 150 мм	80	картон
1843000	...184305	шлифовальных дисков на липучках (5 шт.)	\varnothing 150 мм	120	картон

6.4 шлифовальные средства

шлифовальные диски на липучках Корунд ø 225 mm



- подходит для: шлифовальные машинки для стен и потолков
- для дерева, краска/лак
- с липучкой для быстрой замены наждачной бумаги
- материал: Корунд



номер артикула	здесь и далее "штрихкод" 4006885...	название	Ø	зерно	упаковка
5632000	...563209	шлифовальных дисков на липучках (5 шт.)	ø 225 мм	60	картон
5633000	...563308	шлифовальных дисков на липучках (5 шт.)	ø 225 мм	80	картон
5634000	...563407	шлифовальных дисков на липучках (5 шт.)	ø 225 мм	120	картон
5635000	...563506	шлифовальных дисков на липучках (5 шт.)	ø 225 мм	180	картон

Шлифовальные сетки на липучках ø 225 mm



- подходит для: шлифовальные машинки для стен и потолков
- для листов гипсокартона, дерева, краски
- высококачественный абразивный материал
- связка на основе искусственных смол
- вплоть до 4-кратного увеличения срока эксплуатации по сравнению с универсальной шлифовальной бумагой
- идеальная производительность на сильно запыленных поверхностях
- открытая ячеистая структура обеспечивает оптимальное удаление пыли для всех машин со всасывающим устройством
- с липучкой для быстрой замены наждачной бумаги
- материал: карборунд
- подходит для 4052000



номер артикула	здесь и далее "штрихкод" 4006885...	название	Ø	зерно	упаковка
5617000	...561700	шлифовальных сеток на липучках (5 шт.)	ø 225 мм	80	картон
2287000	...228702	шлифовальных сеток на липучках (5 шт.)	ø 225 мм	120	картон
2288000	...228801	шлифовальных сеток на липучках (5 шт.)	ø 225 мм	220	картон

6.4 шлифовальные средства

Клейкие абразивные волокна Ø 225 mm



- подходит для: шлифовальные машинки для стен и потолков
- для тонкого шлифования
- для дерева, панели OSB, металла, листового металла, нержавеющей стали
- инновационное и высокоэффективное абразивное волокно



номер артикула	здесь и далее "штрихкод" 4006885...	название	Ø	зерно	упаковка
3168000	...316805	1 волокнистый диск на липучке	Ø 225 мм	280	картон

Ленточные шлифовальные машины

тканевые шлифовальные ленты 13 x 457 mm

подходит для Black & Decker BD 280, Black & Decker BD 282 E, Black & Decker BD 290, Black & Decker BD 292 E, Black & Decker KA 290, Black & Decker KA 292 E, Black & Decker KA 293 E, Black & Decker KA 900 E



- подходит для: ленточных шлифовальных машин, Power - напильника
- для дерева, металла
- длительный срок службы
- гибкая и прочная
- материал: Корунд
- Материал подложки: хлопчатобумажная ткань



номер артикула	здесь и далее "штрихкод" 4006885...	название	зерно	ширина	длина	упаковка
1724000	...172401	тканевые шлифовальные ленты (3 шт.)	40	13 мм	457 мм	картон
1725000	...172500	тканевые шлифовальные ленты (3 шт.)	80	13 мм	457 мм	картон
1726000	...172609	тканевые шлифовальные ленты (3 шт.)	120	13 мм	457 мм	картон
1869000	...186903	тканевые шлифовальные ленты (3 шт.)	40, 80, 120	13 мм	457 мм	картон

6.4 шлифовальные средства

тканевые шлифовальные ленты 40 x 303 mm

подходит для Bosch GVS 350 AE, Bosch PVS 280 A, Bosch PVS 300 AE, Bosch PVS 350 AE



- подходит для: ленточных шлифовальных машин, Vario - шлифовальщика
- для дерева, металла
- длительный срок службы
- гибкая и прочная
- материал: Корунд
- Материал подложки: хлопчатобумажная ткань



номер артикула	здесь и далее "штрихкод" 4006885...	название	зерно	ширина	длина	упаковка
1715000	...171503	тканевые шлифовальные ленты (3 шт.)	60	40 мм	303 мм	картон
1717000	...171701	тканевые шлифовальные ленты (3 шт.)	80	40 мм	303 мм	картон
1719000	...171909	тканевые шлифовальные ленты (3 шт.)	120	40 мм	303 мм	картон

тканевые шлифовальные ленты 60 x 400 mm

подходит для Bosch PBS 60, Bosch PBS 60 E



- подходит для: ленточных шлифовальных машин
- для дерева, металла
- длительный срок службы
- гибкая и прочная
- материал: Корунд
- Материал подложки: хлопчатобумажная ткань



номер артикула	здесь и далее "штрихкод" 4006885...	название	зерно	ширина	длина	упаковка
1950000	...195004	тканевые шлифовальные ленты (3 шт.)	40	60 мм	400 мм	картон
1954000	...195400	тканевые шлифовальные ленты (3 шт.)	80	60 мм	400 мм	картон
1956000	...195608	тканевые шлифовальные ленты (3 шт.)	120	60 мм	400 мм	картон

тканевые шлифовальные ленты 65 x 410 mm

подходит для AEG, Black & Decker, Holz-Her, Kress, Metabo



- подходит для: ленточных шлифовальных машин
- для дерева, металла
- длительный срок службы
- гибкая и прочная
- материал: Корунд
- Материал подложки: хлопчатобумажная ткань



номер артикула	здесь и далее "штрихкод" 4006885...	название	зерно	ширина	длина	упаковка
1900000	...190009	тканевые шлифовальные ленты (3 шт.)	40	65 мм	410 мм	картон
1902000	...190207	тканевые шлифовальные ленты (3 шт.)	60	65 мм	410 мм	картон
1904000	...190405	тканевые шлифовальные ленты (3 шт.)	80	65 мм	410 мм	картон



6.4 шлифовальные средства



номер артикула	здесь и далее "штрихкод" 4006885...	название	зерно	ширина	длина	упаковка
1906000	...190603	тканевые шлифовальные ленты (3 шт.)	120	65 мм	410 мм	картон
1899100	...189911	тканевые шлифовальные ленты (9 шт.)	40, 80, 120	65 мм	410 мм	картон

тканевые шлифовальные ленты 75 x 510 mm

подходит для Black & Decker BD 85, Black & Decker DN 85, Black & Decker DN 85 E, Black & Decker P 61-03, Black & Decker SR 500 E



- подходит для: ленточных шлифовальных машин
- для дерева, металла
- длительный срок службы
- гибкая и прочная
- материал: Корунд
- Материал подложки: хлопчатобумажная ткань



номер артикула	здесь и далее "штрихкод" 4006885...	название	зерно	ширина	длина	упаковка
1908000	...190801	тканевые шлифовальные ленты (3 шт.)	40	75 мм	510 мм	картон
1912000	...191204	тканевые шлифовальные ленты (3 шт.)	80	75 мм	510 мм	картон
1914000	...191402	тканевые шлифовальные ленты (3 шт.)	120	75 мм	510 мм	картон

тканевые шлифовальные ленты 75 x 533 mm

подходит для AEG, Atlas Copco, ayce, Black & Decker, Bosch, Casals, DeWalt, Einhell, Ferm, Festool, Hitachi, Holz-Her, Makita, Metabo, Milwaukee, PERLES, Peugeot, RYOBI, Skil, Stayer, triton



- подходит для: ленточных шлифовальных машин
- для дерева, металла
- гибкая и прочная
- материал: Корунд
- Материал подложки: хлопчатобумажная ткань

номер артикула	здесь и далее "штрихкод" 4006885...	название	зерно	ширина	длина	упаковка
8417000	...841703	тканевые шлифовальные ленты (5 шт.)	40, 80, 120	75 мм	533 мм	вакуумная упаковка

6.4 шлифовальные средства



- подходит для: ленточных шлифовальных машин
- для дерева, металла
- длительный срок службы
- гибкая и прочная
- материал: Корунд
- Материал подложки: хлопчатобумажная ткань



номер артикула	здесь и далее "штрихкод" 4006885...	название	зерно	ширина	длина	упаковка
1919000	...191907	тканевые шлифовальные ленты (3 шт.)	24	75 мм	533 мм	картон
1916000	...191600	тканевые шлифовальные ленты (3 шт.)	40	75 мм	533 мм	картон
3101000	...310100	тканевые шлифовальные ленты (6 шт.)	40	75 мм	533 мм	вакуумная упаковка
1918000	...191808	тканевые шлифовальные ленты (3 шт.)	60	75 мм	533 мм	картон
3102000	...310209	тканевые шлифовальные ленты (6 шт.)	60	75 мм	533 мм	вакуумная упаковка
1920000	...192003	тканевые шлифовальные ленты (3 шт.)	80	75 мм	533 мм	картон
3103000	...310308	тканевые шлифовальные ленты (6 шт.)	80	75 мм	533 мм	вакуумная упаковка
1922000	...192201	тканевые шлифовальные ленты (3 шт.)	120	75 мм	533 мм	картон
3104000	...310407	тканевые шлифовальные ленты (6 шт.)	120	75 мм	533 мм	вакуумная упаковка
1923000	...192300	тканевые шлифовальные ленты (3 шт.)	180	75 мм	533 мм	картон
1916100	...191617	тканевые шлифовальные ленты (9 шт.)	40, 80, 120	75 мм	533 мм	картон

тканевые шлифовальные ленты 76 x 457 mm

подходит для Black & Decker, Bosch, Einhell, Güde, Kinzo, Mac Allister, Makita, Peugeot, RYOBI, Skil, Stayer, Worx



- подходит для: ленточных шлифовальных машин
- для дерева, металла
- гибкая и прочная
- материал: Корунд
- Материал подложки: хлопчатобумажная ткань

номер артикула	здесь и далее "штрихкод" 4006885...	название	зерно	ширина	длина	упаковка
8415000	...841505	тканевые шлифовальные ленты (5 шт.)	40, 80, 120	76 мм	457 мм	вакуумная упаковка

6.4 шлифовальные средства



- подходит для: ленточных шлифовальных машин
- для дерева, металла
- длительный срок службы
- гибкая и прочная
- материал: Корунд
- Материал подложки: хлопчатобумажная ткань



номер артикула	здесь и далее "штрихкод" 4006885...	название	зерно	ширина	длина	упаковка
1890000	...189003	тканевые шлифовальные ленты (3 шт.)	40	76 мм	457 мм	картон
3111000	...311107	тканевые шлифовальные ленты (6 шт.)	40	76 мм	457 мм	вакуумная упаковка
1892000	...189201	тканевые шлифовальные ленты (3 шт.)	60	76 мм	457 мм	картон
3112000	...311206	тканевые шлифовальные ленты (6 шт.)	60	76 мм	457 мм	вакуумная упаковка
1894000	...189409	тканевые шлифовальные ленты (3 шт.)	80	76 мм	457 мм	картон
3113000	...311305	тканевые шлифовальные ленты (6 шт.)	80	76 мм	457 мм	вакуумная упаковка
1896000	...189607	тканевые шлифовальные ленты (3 шт.)	120	76 мм	457 мм	картон
3114000	...311404	тканевые шлифовальные ленты (6 шт.)	120	76 мм	457 мм	вакуумная упаковка
1897000	...189706	тканевые шлифовальные ленты (3 шт.)	180	76 мм	457 мм	картон
1890100	...189010	тканевые шлифовальные ленты (9 шт.)	40, 80, 120	76 мм	457 мм	картон

тканевые шлифовальные ленты 100 x 560 mm

подходит для AEG, DeWalt, Elu, Festool, RYOBI



- подходит для: ленточных шлифовальных машин
- для дерева, металла
- длительный срок службы
- гибкая и прочная
- материал: Корунд
- Материал подложки: хлопчатобумажная ткань



номер артикула	здесь и далее "штрихкод" 4006885...	название	зерно	ширина	длина	упаковка
1932000	...193208	тканевые шлифовальные ленты (3 шт.)	40	100 мм	560 мм	картон
1934000	...193406	тканевые шлифовальные ленты (3 шт.)	60	100 мм	560 мм	картон
1936000	...193604	тканевые шлифовальные ленты (3 шт.)	80	100 мм	560 мм	картон
1938000	...193802	тканевые шлифовальные ленты (3 шт.)	120	100 мм	560 мм	картон
1933100	...193314	тканевые шлифовальные ленты (9 шт.)	40, 80, 120	100 мм	560 мм	картон

6.4 шлифовальные средства

тканевые шлифовальные ленты 100 x 610 mm

подходит для AEG, Bosch, Casals, Einhell, Ferm, Hitachi, KANGO, Makita, RYOBI, Skil, Stanley



- подходит для: ленточных шлифовальных машин
- для дерева, металла
- длительный срок службы
- гибкая и прочная
- материал: Корунд
- Материал подложки: хлопчатобумажная ткань



номер артикула	здесь и далее "штрихкод" 4006885...	название	зерно	ширина	длина	упаковка
1861000	...186101	тканевые шлифовальные ленты (3 шт.)	40	100 мм	610 мм	картон
3117000	...311701	тканевые шлифовальные ленты (3 шт.)	60	100 мм	610 мм	картон
1862000	...186200	тканевые шлифовальные ленты (3 шт.)	80	100 мм	610 мм	картон
1863000	...186309	тканевые шлифовальные ленты (3 шт.)	120	100 мм	610 мм	картон
1864000	...186408	тканевые шлифовальные ленты (3 шт.)	180	100 мм	610 мм	картон

тканевые шлифовальные ленты 100 x 690 mm

подходит для Virutex AF11, Virutex LB31E, Virutex LB31EA



- подходит для: ленточных шлифовальных машин
- для дерева, металла
- длительный срок службы
- гибкая и прочная
- материал: Корунд
- Материал подложки: хлопчатобумажная ткань



номер артикула	здесь и далее "штрихкод" 4006885...	название	зерно	ширина	длина	упаковка
3122000	...312203	тканевые шлифовальные ленты (3 шт.)	40	100 мм	690 мм	картон
3124000	...312401	тканевые шлифовальные ленты (3 шт.)	80	100 мм	690 мм	картон
3125000	...312500	тканевые шлифовальные ленты (3 шт.)	120	100 мм	690 мм	картон

6.4 шлифовальные средства

тканевые шлифовальные ленты 105 x 620 mm

подходит для AEG, Atlas Copco, Bosch, Casals, Festool, Hitachi, Holz-Her, MAFELL, Metabo, Milwaukee



- подходит для: ленточных шлифовальных машин
- для дерева, металла
- длительный срок службы
- гибкая и прочная
- материал: Корунд



номер артикула	здесь и далее "штрихкод" 4006885...	название	зерно	ширина	длина	упаковка
1940000	...194007	тканевые шлифовальные ленты (3 шт.)	40	105 мм	620 мм	картон
1944000	...194403	тканевые шлифовальные ленты (3 шт.)	80	105 мм	620 мм	картон
1946000	...194601	тканевые шлифовальные ленты (3 шт.)	120	105 мм	620 мм	картон
5627000	...562707	тканевые шлифовальные ленты (5 шт.)	40, 60, 80, 120	105 мм	620 мм	вакуумная упаковка

Виброшлифмашины

Шлифовальные листы, Корунд 93 x 185 mm

подходит для AEG, Atlas Copco, аусе, Bosch, Einhell, Festool, Holz-Her, Makita, Metabo, Peugeot, RYOBI, Skil



- подходит для: вибро-шлифмашин
- для дерева, металла
- длительный срок службы
- связка на основе искусственных смол
- тканевая основа
- материал: Корунд



номер артикула	здесь и далее "штрихкод" 4006885...	название	зерно	тип	ширина	длина	упаковка
1766000	...176607	шлифовальных листов на липучках (10 шт.)	40	перфорированный	93 мм	185 мм	картон
1749000	...174900	шлифовальных листов на липучках (10 шт.)	60	перфорированный	93 мм	185 мм	картон
1767000	...176706	шлифовальных листов на липучках (10 шт.)	80	перфорированный	93 мм	185 мм	картон
1768000	...176805	шлифовальных листов на липучках (10 шт.)	120	перфорированный	93 мм	185 мм	картон



6.4 шлифовальные средства



номер артикула	здесь и далее "штрихкод" 4006885...	название	зерно	тип	ширина	длина	упаковка
5801000	...580107	шлифовальных листов на липучках (10 шт.)	180	перфорированный	93 мм	185 мм	картон
5803000	...580305	шлифовальных листов на липучках (10 шт.)	240	перфорированный	93 мм	185 мм	картон
1762000	...176201	шлифовальных листов на липучках (10 шт.)	40, 80, 120	перфорированный	93 мм	185 мм	картон

Шлифовальные листы краска/лак 93 x 185 mm

подходит для AEG, Atlas Copco, аусе, Bosch, Einhell, Festool, Holz-Her, Makita, Metabo, Peugeot, RYOBI, Skil



- подходит для: вибро- шлифмашин
- для лакированных поверхностей, металла, пластмассы
- уменьшает преждевременное загрязнение зернистого слоя при шлифовке красок, лака и шпаклевки
- вплоть до 4-кратного увеличения срока эксплуатации по сравнению с универсальной шлифовальной бумагой
- специальное покрытие поверхности



номер артикула	здесь и далее "штрихкод" 4006885...	название	для	зерно	тип	ширина	длина	упаковка
1120000	...112001	шлифовальных листов на липучках (10 шт.)	краска/лак	40	перфорированный	93 мм	185 мм	картон
1121000	...112100	шлифовальных листов на липучках (10 шт.)	краска/лак	60	перфорированный	93 мм	185 мм	картон
1122000	...112209	шлифовальных листов на липучках (10 шт.)	краска/лак	80	перфорированный	93 мм	185 мм	картон
1123000	...112308	шлифовальных листов на липучках (10 шт.)	краска/лак	120	перфорированный	93 мм	185 мм	картон
1124000	...112407	шлифовальных листов на липучках (10 шт.)	краска/лак	180	перфорированный	93 мм	185 мм	картон
5804000	...580404	шлифовальных листов на липучках (10 шт.)	краска/лак	240	перфорированный	93 мм	185 мм	картон

6.4 шлифовальные средства

Шлифовальные листы Корунд 93 x 190 mm

подходит для Black & Decker KA 186, Black & Decker KA 186 E, Worx WX26FS



- подходит для: вибро- шлифмашин
- для дерева, металла
- длительный срок службы
- связка на основе искусственных смол
- тканевая основа
- материал: Корунд



номер артикула	здесь и далее "штрихкод" 4006885...	название	зерно	тип	ширина	длина	упаковка
1992000	...199200	шлифовальных листов на липучках (5 шт.)	40	перфорированный	93 мм	190 мм	картон
1993000	...199309	шлифовальных листов на липучках (5 шт.)	80	перфорированный	93 мм	190 мм	картон
1994000	...199408	шлифовальных листов на липучках (5 шт.)	120	перфорированный	93 мм	190 мм	картон
1998000	...199804	шлифовальных листов на липучках (10 шт.)	60, 120, 240	перфорированный	93 мм	190 мм	картон

Шлифовальные листы Корунд 93 x 230 mm

подходит для Bosch, Festool, Makita, Metabo, Peugeot, RYOBI, Skil, Stayer, Wagner



- подходит для: вибро- шлифмашин
- для дерева, металла
- длительный срок службы
- материал: Корунд



номер артикула	здесь и далее "штрихкод" 4006885...	название	зерно	тип	ширина	длина	упаковка
1961000	...196100	шлифовальных листов (5 шт.)	40	перфорированный	93 мм	230 мм	картон
1962000	...196209	шлифовальных листов (5 шт.)	80	перфорированный	93 мм	230 мм	картон
1963000	...196308	шлифовальных листов (5 шт.)	120	перфорированный	93 мм	230 мм	картон
1966000	...196605	шлифовальных листов (5 шт.)	180	перфорированный	93 мм	230 мм	картон
5622000	...562202	шлифовальных листов (5 шт.)	240	перфорированный	93 мм	230 мм	картон
1959100	...195912	шлифовальных листов (25 шт.)	40, 80, 120	перфорированный	93 мм	230 мм	картон

6.4 шлифовальные средства

Шлифовальные листы Корунд 93 x 230 mm

подходит для AEG, Black & Decker, Bosch, Casals, Einhell, PERLES, Peugeot, Worx



- подходит для: вибро- шлифмашин
- для дерева, металла
- материал: Корунд

номер артикула	здесь и далее "штрихкод" 4006885...	название	зерно	тип	ширина	длина	упаковка
8409000	...840904	шлифовальных листов (15 шт.)	40, 80, 120	перфорированный	93 мм	230 мм	вакуумная упаковка



- подходит для: вибро- шлифмашин
- для дерева, металла
- длительный срок службы
- материал: Корунд



номер артикула	здесь и далее "штрихкод" 4006885...	название	зерно	тип	ширина	длина	упаковка
1971000	...197107	шлифовальных листов (5 шт.)	40	перфорированный	93 мм	230 мм	картон
1972000	...197206	шлифовальных листов (5 шт.)	80	перфорированный	93 мм	230 мм	картон
1973000	...197305	шлифовальных листов (5 шт.)	120	перфорированный	93 мм	230 мм	картон
1968000	...196803	шлифовальных листов (5 шт.)	180	перфорированный	93 мм	230 мм	картон
5623000	...562301	шлифовальных листов (5 шт.)	240	перфорированный	93 мм	230 мм	картон
1969100	...196919	шлифовальных листов (25 шт.)	40, 80, 120	перфорированный	93 мм	230 мм	картон

6.4 шлифовальные средства

Шлифовальные листы Корунд 100 x 115 mm

подходит для Hitachi PSU-8, Hitachi PSU-8, Hitachi PSU-8, Makita BO 4554, Makita BO 4554, Makita BO 4554, Makita BO 4554, Makita BO 4555, Metabo FSR 200 Intec



- подходит для: вибро- шлифмашин
- для дерева, металла
- длительный срок службы
- связка на основе искусственных смол
- тканевая основа
- материал: Корунд



номер артикула	здесь и далее "штрихкод" 4006885...	название	зерно	тип	ширина	длина	упаковка
1761000	...176102	шлифовальных листов на липучках (10 шт.)	60, 120, 240	перфорированный	100 мм	115 мм	картон

Шлифовальные листы Корунд 115 x 230 mm

подходит для AEG, Atlas Copco, Black & Decker, Bosch, Einhell, Elu, Fein, Festool, Hitachi, Holz-Her, KRAFTRONIC, Kress, LUX, MAFELL, Makita, Metabo, Peugeot, RYOBI, Skil



- подходит для: вибро- шлифмашин
- для дерева, металла
- длительный срок службы
- связка на основе искусственных смол
- тканевая основа
- материал: Корунд



номер артикула	здесь и далее "штрихкод" 4006885...	название	зерно	тип	ширина	длина	упаковка
3182000	...318205	шлифовальных листов на липучках (5 шт.)	40	перфорированный	115 мм	230 мм	картон
3184000	...318403	шлифовальных листов на липучках (5 шт.)	80	перфорированный	115 мм	230 мм	картон
3185000	...318502	шлифовальных листов на липучках (5 шт.)	120	перфорированный	115 мм	230 мм	картон
1990000	...199002	шлифовальных листов на липучках (5 шт.)	40, 80, 120	перфорированный	115 мм	230 мм	картон

6.4 шлифовальные средства

Шлифовальные листы Корунд 115 x 280 mm

подходит для AEG, Atlas Copco, Black & Decker, Bosch, Einhell, Elu, Fein, Hitachi, KRAFTRONIC, Kress, MAFELL, Makita, Metabo, PERLES, Skil, Stayer, Wagner



- подходит для: вибро- шлифмашин
- для дерева, металла
- длительный срок службы
- материал: Корунд



номер артикула	здесь и далее "штрихкод" 4006885...	название	зерно	тип	ширина	длина	упаковка
1981000	...198104	шлифовальных листов (5 шт.)	40	перфорированный	115 мм	280 мм	картон
1982000	...198203	шлифовальных листов (5 шт.)	80	перфорированный	115 мм	280 мм	картон
1983000	...198302	шлифовальных листов (5 шт.)	120	перфорированный	115 мм	280 мм	картон
1986200	...198623	шлифовальных листов (25 шт.)	40, 80, 120	перфорированный	115 мм	280 мм	картон

Шлифовальные листы Корунд 93 x 230 mm



- подходит для: вибро- шлифмашин
- для дерева, металла
- материал: Корунд

номер артикула	здесь и далее "штрихкод" 4006885...	название	зерно	тип	ширина	длина	упаковка
2049000	...204904	шлифовальных листов (50 шт.)	40, 80, 120	без перфорации	93 мм	230 мм	картон
8410000	...841000	шлифовальных листов (30 шт.)	40, 80, 120	без перфорации	93 мм	230 мм	вакуумная упаковка



- подходит для: вибро- шлифмашин
- для дерева, металла
- длительный срок службы
- материал: Корунд



номер артикула	здесь и далее "штрихкод" 4006885...	название	зерно	тип	ширина	длина	упаковка
2082000	...208209	1 шлифлист	40	без перфорации	93 мм	230 мм	без упаковки



6.4 шлифовальные средства



номер артикула	здесь и далее "штрихкод" 4006885...	название	зерно	тип	ширина	длина	упаковка
2052000	...205208	шлифовальных листов (8 шт.)	40	без перфорации	93 мм	230 мм	картон
3150100	...315013	шлифовальных листов (25 шт.)	60	без перфорации	93 мм	230 мм	вакуумная упаковка
2083000	...208308	1 шлифлист	80	без перфорации	93 мм	230 мм	без упаковки
2053000	...205307	шлифовальных листов (8 шт.)	80	без перфорации	93 мм	230 мм	картон
3151100	...315112	шлифовальных листов (25 шт.)	80	без перфорации	93 мм	230 мм	вакуумная упаковка
2084000	...208407	1 шлифлист	120	без перфорации	93 мм	230 мм	без упаковки
2054000	...205406	шлифовальных листов (8 шт.)	120	без перфорации	93 мм	230 мм	картон
3152100	...315211	шлифовальных листов (25 шт.)	120	без перфорации	93 мм	230 мм	вакуумная упаковка
2080000	...208001	1 шлифлист	180	без перфорации	93 мм	230 мм	без упаковки
2048000	...204805	шлифовальных листов (8 шт.)	180	без перфорации	93 мм	230 мм	картон
5625000	...562509	шлифовальных листов (8 шт.)	240	без перфорации	93 мм	230 мм	картон

Шлиф-листы карборунд 93 x 230 mm



- подходит для: вибро- шлифмашин
- для краски, лака, фирниса, шпаклёвки
- длительный срок службы
- специальный зернистый слой
- материал: карборунд



номер артикула	здесь и далее "штрихкод" 4006885...	название	зерно	тип	ширина	длина	упаковка
2092000	...209206	1 шлифлист	24	без перфорации	93 мм	230 мм	без упаковки

Шлифовальные листы Корунд 115 x 280 mm



- подходит для: вибро- шлифмашин
- для дерева, металла
- материал: Корунд

номер артикула	здесь и далее "штрихкод" 4006885...	название	зерно	тип	ширина	длина	упаковка
2059000	...205901	шлифовальных листов (50 шт.)	40, 80, 120	без перфорации	115 мм	280 мм	картон
8411000	...841109	шлифовальных листов (30 шт.)	40, 80, 120	без перфорации	115 мм	280 мм	вакуумная упаковка

6.4 шлифовальные средства



- подходит для: вибро- шлифмашин
- для дерева, металла
- длительный срок службы
- материал: Корунд



номер артикула	здесь и далее "штрихкод" 4006885...	название	зерно	тип	ширина	длина	упаковка
2086000	...208605	1 шлифлист	40	без перфорации	115 мм	280 мм	без упаковки
2056000	...205604	шлифовальных листов (8 шт.)	40	без перфорации	115 мм	280 мм	картон
3156100	...315617	шлифовальных листов (25 шт.)	60	без перфорации	115 мм	280 мм	вакуумная упаковка
2087000	...208704	1 шлифлист	80	без перфорации	115 мм	280 мм	без упаковки
2057000	...205703	шлифовальных листов (8 шт.)	80	без перфорации	115 мм	280 мм	картон
3157100	...315716	шлифовальных листов (25 шт.)	80	без перфорации	115 мм	280 мм	вакуумная упаковка
2088000	...208803	1 шлифлист	120	без перфорации	115 мм	280 мм	без упаковки
2058000	...205802	шлифовальных листов (8 шт.)	120	без перфорации	115 мм	280 мм	картон
3158100	...315815	шлифовальных листов (25 шт.)	120	без перфорации	115 мм	280 мм	вакуумная упаковка
2089000	...208902	1 шлифлист	180	без перфорации	115 мм	280 мм	без упаковки
2061000	...206106	шлифовальных листов (8 шт.)	180	без перфорации	115 мм	280 мм	картон
5626000	...562608	шлифовальных листов (8 шт.)	240	без перфорации	115 мм	280 мм	картон

Шлиф-листы карборунд 115 x 280 mm



- подходит для: вибро- шлифмашин
- для краски, лака, фирниса, шпаклёвки
- длительный срок службы
- специальный зернистый слой
- материал: карборунд



номер артикула	здесь и далее "штрихкод" 4006885...	название	зерно	тип	ширина	длина	упаковка
2068000	...206809	1 шлифлист	24	без перфорации	115 мм	280 мм	без упаковки

6.4 шлифовальные средства

Шлифовальные сетки на липучках 93 x 190 mm

подходит для AEG, Atlas Copco, айсе, Black & Decker, Bosch, Einhell, Festool, Holz-Her, Makita, Metabo, Peugeot, RYOBI, Skil, Worx

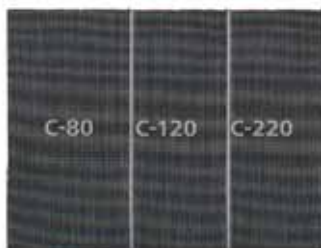

- подходит для: вибро- шлифмашин, ручных шлифовальных инструментов
- для листов гипсокартона, дерева, краски
- высококачественный абразивный материал
- связка на основе искусственных смол
- вплоть до 4-кратного увеличения срока эксплуатации по сравнению с универсальной шлифовальной бумагой
- идеальная производительность на сильно запыленных поверхностях
- открытая ячеистая структура обеспечивает оптимальное удаление пыли для всех машин со всасывающим устройством
- с липучкой для быстрой замены наждачной бумаги
- материал: карборунд



номер артикула	здесь и далее "штрихкод"	название	зерно	ширина	длина	упаковка
8468000	...46807	шлифовальных сеток на липучках (5 шт.)	80, 120, 220	93 мм	190 мм	картон

шлифовальные сетки 93 x 230 mm



- подходит для: вибро- шлифмашин, ручных шлифовальных инструментов
- для листов гипсокартона, дерева, краски
- высококачественный абразивный материал
- связка на основе искусственных смол
- вплоть до 4-кратного увеличения срока эксплуатации по сравнению с универсальной шлифовальной бумагой
- идеальная производительность на сильно запыленных поверхностях
- открытая ячеистая структура обеспечивает оптимальное удаление пыли для всех машин со всасывающим устройством
- материал: карборунд

номер артикула	здесь и далее "штрихкод"	название	зерно	ширина	длина	упаковка
1997000	...199705	шлифовальных сеток (2 шт.)	120	93 мм	230 мм	картон
1987000	...198708	шлифовальных сеток (2 шт.)	220	93 мм	230 мм	картон

6.4 шлифовальные средства

Шлифовальные сетки на липучках 115 x 230 mm

подходит для AEG, Atlas Copco, Black & Decker, Bosch, Einhell, Elu, Fein, Festool, Hitachi, Holz-Her, KRAFTRONIC, Kress, LUX, MAFELL, Makita, Metabo, Peugeot, RYOBI, Skil

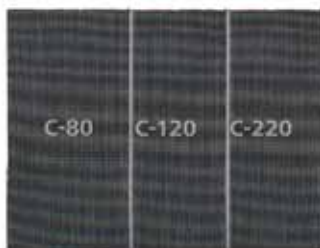

- подходит для: вибро- шлифмашин, ручных шлифовальных инструментов
- для листов гипсокартона, дерева, краски
- высококачественный абразивный материал
- связка на основе искусственных смол
- вплоть до 4-кратного увеличения срока эксплуатации по сравнению с универсальной шлифовальной бумагой
- идеальная производительность на сильно запыленных поверхностях
- открытая ячеистая структура обеспечивает оптимальное удаление пыли для всех машин со всасывающим устройством
- с липучкой для быстрой замены наждачной бумаги
- материал: карборунд



номер артикула	здесь и далее "штрихкод"	название	зерно	ширина	длина	упаковка
8467000	...846708	шлифовальных сеток на липучках (5 шт.)	80, 120, 220	115 мм	230 мм	картон

шлифовальные сетки 115 x 280 mm



- подходит для: вибро- шлифмашин, ручных шлифовальных инструментов
- для листов гипсокартона, дерева, краски
- высококачественный абразивный материал
- связка на основе искусственных смол
- вплоть до 4-кратного увеличения срока эксплуатации по сравнению с универсальной шлифовальной бумагой
- идеальная производительность на сильно запыленных поверхностях
- открытая ячеистая структура обеспечивает оптимальное удаление пыли для всех машин со всасывающим устройством
- материал: карборунд
- подходит для 4056000, 8722000

номер артикула	здесь и далее "штрихкод"	название	зерно	ширина	длина	упаковка
1996000	...199606	шлифовальных сеток (2 шт.)	120	115 мм	280 мм	картон
1988000	...198807	шлифовальных сеток (2 шт.)	220	115 мм	280 мм	картон
8406600	...840669	шлифовальных сеток (4 шт.)	120, 220	115 мм	280 мм	картон

6.4 шлифовальные средства

Дельта- /мультишлифмашины

шлифовальная пластина на липучке размер листа 95 mm

- подходит для: Дельта- /мультишлифмашины



номер артикула	здесь и далее "штрихкод" 4006885...	название	тип	подходит для	размер	упаковка
1830000	...183001	1 шлифовальная пластина на липучке	жесткий, перфорированный	Bosch GDA 280 E, Bosch PDA 180/E, Bosch PDA 240 E	95 мм	картон

Шлифовальные листы на липучке Корунд размер листа 95 mm

подходит для Black & Decker, Bosch, Casals, Einhell, Festool, HAAGER, KRAFTRONIC, Makita, Metabo, Skil



- подходит для: Дельта- /мультишлифмашины
- для дерева, металла
- связка на основе искусственных смол
- тканевая основа
- материал: Корунд



номер артикула	здесь и далее "штрихкод" 4006885...	название	зерно	размер	упаковка
8403000	...840300	шлифовальных листов на липучках (15 шт.)	60, 80, 120	95 мм	вакуумная упаковка



- подходит для: Дельта- /мультишлифмашины
- для дерева, металла
- длительный срок службы
- связка на основе искусственных смол
- тканевая основа
- материал: Корунд



номер артикула	здесь и далее "штрихкод" 4006885...	название	зерно	размер	упаковка
1850000	...185005	шлифовальных листов на липучках (5 шт.)	40	95 мм	картон



6.4 шлифовальные средства



номер артикула	здесь и далее "штрихкод" 4006885...	название	зерно	размер	упаковка
1850100	...185012	шлифовальных листов на липучках (25 шт.)	40	95 мм	вакуумная упаковка
1851000	...185104	шлифовальных листов на липучках (5 шт.)	60	95 мм	картон
1851100	...185111	шлифовальных листов на липучках (25 шт.)	60	95 мм	вакуумная упаковка
1852000	...185203	шлифовальных листов на липучках (5 шт.)	80	95 мм	картон
1852100	...185210	шлифовальных листов на липучках (25 шт.)	80	95 мм	вакуумная упаковка
1853000	...185302	шлифовальных листов на липучках (5 шт.)	120	95 мм	картон
1853100	...185319	шлифовальных листов на липучках (25 шт.)	120	95 мм	вакуумная упаковка
1826000	...182608	шлифовальных листов на липучках (5 шт.)	180	95 мм	картон
1854000	...185401	шлифовальных листов на липучках (5 шт.)	240	95 мм	картон
1866000	...186606	шлифовальных листов на липучках (20 шт.)	40, 60, 80, 120, 180	95 мм	вакуумная упаковка
1857000	...185708	шлифовальных листов на липучках (20 шт.)	60, 120, 240	95 мм	картон
1865100	...186514	шлифовальных листов на липучках (25 шт.)	60, 80, 120	95 мм	картон

Шлифовальные листы на липучке краска/лак размер листа 95 mm

подходит для Black & Decker, Bosch, Casals, Einhell, Festool, HAAGER, KRAFTRONIC, Makita, Metabo, Skil



- подходит для: Дельта- /мультишлифмашины
- для лакированных поверхностей, металла, пластмассы
- уменьшает преждевременное загрязнение зернистого слоя при шлифовке красок, лака и шпаклевки
- вплоть до 4-кратного увеличения срока эксплуатации по сравнению с универсальной шлифовальной бумагой
- специальное покрытие поверхности



номер артикула	здесь и далее "штрихкод" 4006885...	название	зерно	размер	упаковка
1160000	...116009	шлифовальных листов на липучках (5 шт.)	40	95 мм	картон
1161000	...116108	шлифовальных листов на липучках (5 шт.)	60	95 мм	картон
1162000	...116207	шлифовальных листов на липучках (5 шт.)	80	95 мм	картон
1163000	...116306	шлифовальных листов на липучках (5 шт.)	120	95 мм	картон
1167000	...116702	шлифовальных листов на липучках (5 шт.)	180	95 мм	картон

6.4 шлифовальные средства

Шлифовальные сетки на липучках размер листа 95 mm

подходит для AEG, аусе, Black & Decker, Bosch, Casals, CRAFTSMAN, DeWalt, DEXTER, DREMEL, Einhell, Fein, Festool, HAAGER, KRAFTRONIC, Mac Allister, Makita, Mastercraft, Metabo, Milwaukee, Passat, PorterCable, Rockwell, RYOBI, Skil, Stanley, wolfcraft, Worx



- подходит для: дельташлифмашины и машины для угловой шлифовки 5884000
- для листов гипсокартона, дерева, краски
- высококачественный абразивный материал
- связка на основе искусственных смол
- вплоть до 4-кратного увеличения срока эксплуатации по сравнению с универсальной шлифовальной бумагой
- идеальная производительность на сильно запыленных поверхностях
- открытая ячеистая структура обеспечивает оптимальное удаление пыли для всех машин со всасывающим устройством
- с липучкой для быстрой замены наждачной бумаги
- материал: карборунд
- подходит для 5884000



номер артикула	здесь и далее "штрихкод"	название	зерно	размер	упаковка
8469000	4006885... ...846906	шлифовальных сеток на липучках (5 шт.)	80, 120, 220	95 мм	картон

Шлифовальные листы на липучке Корунд размер листа 105 mm

подходит для AEG, Kress



- подходит для: Дельта- /мультишлифмашины
- для дерева, металла
- длительный срок службы
- связка на основе искусственных смол
- тканевая основа
- материал: Корунд



номер артикула	здесь и далее "штрихкод"	название	зерно	размер	упаковка
1780000	4006885... ...178007	шлифовальных листов на липучках (5 шт.)	40	105 мм	картон
1781000	...178106	шлифовальных листов на липучках (5 шт.)	60	105 мм	картон
1782000	...178205	шлифовальных листов на липучках (5 шт.)	80	105 мм	картон
1783000	...178304	шлифовальных листов на липучках (5 шт.)	120	105 мм	картон
1787000	...178700	шлифовальных листов на липучках (20 шт.)	60, 120, 240	105 мм	картон

6.4 шлифовальные средства

Листы шлифовальной бумаги на липучках 2-х видов: треугольный шлифовальный лист 95 мм + стандартный шлифовальный лист Корунд

подходит для Bosch, Bosch, Bosch, Bosch, Bosch, Bosch Prio, Bosch PSM 160 A, Bosch Ventaro, Einhell HES 160, Güde GTKS 315 315 30 3, KRAFTRONIC, KRAFTRONIC, Metabo FMS 200 Intec, Skil Octo

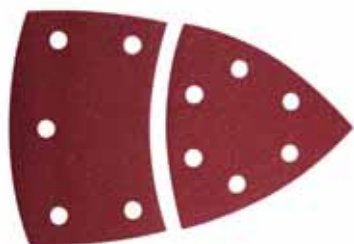

- подходит для: Дельта- /мультишлифмашины
- для дерева, металла
- длительный срок службы
- связка на основе искусственных смол
- тканевая основа
- материал: Корунд



номер артикула	здесь и далее "штрихкод" 4006885...	название	зерно	размер	упаковка
1811000	...181106	шлифовальных листов на липучках (10 шт.)	40	95 мм	картон
1812000	...181205	шлифовальных листов на липучках (10 шт.)	60	95 мм	картон
1813000	...181304	шлифовальных листов на липучках (10 шт.)	80	95 мм	картон
1814000	...181403	шлифовальных листов на липучках (10 шт.)	120	95 мм	картон
5619000	...561908	шлифовальных листов на липучках (10 шт.)	180	95 мм	картон
5620000	...562004	шлифовальных листов на липучках (10 шт.)	240	95 мм	картон
3118000	...311800	шлифовальных листов на липучках (15 шт.)	40, 80, 120	95 мм	картон

Листы шлифовальной бумаги на липучках 2-х видов: треугольный шлифовальный лист 95 мм + стандартный шлифовальный лист краска/лак

подходит для Bosch, Bosch, Bosch, Bosch, Bosch, Bosch Prio, Bosch PSM 160 A, Bosch Ventaro, Einhell HES 160, Güde GTKS 315 315 30 3, KRAFTRONIC, KRAFTRONIC, Metabo FMS 200 Intec, Skil Octo

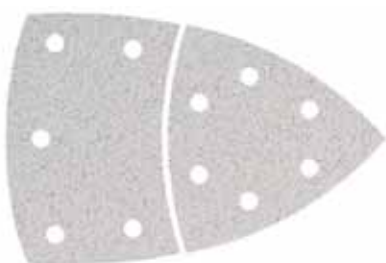

- подходит для: Дельта- /мультишлифмашины
- для лакированных поверхностей, металла, пластмассы
- уменьшает преждевременное загрязнение зернистого слоя при шлифовке красок, лака и шпаклевки
- вплоть до 4-кратного увеличения срока эксплуатации по сравнению с универсальной шлифовальной бумагой
- специальное покрытие поверхности



номер артикула	здесь и далее "штрихкод" 4006885...	название	зерно	размер	упаковка
1125000	...112506	шлифовальных листов на липучках (10 шт.)	40	95 мм	картон
1127000	...112704	шлифовальных листов на липучках (10 шт.)	80	95 мм	картон
1128000	...112803	шлифовальных листов на липучках (10 шт.)	120	95 мм	картон
1129000	...112902	шлифовальных листов на липучках (10 шт.)	180	95 мм	картон
1189000	...118904	шлифовальных листов на липучках (15 шт.)	40, 80, 120	95 мм	картон

6.4 шлифовальные средства

Шлифовальные листы на липучке Корунд 96 x 136 mm

подходит для Black & Decker KA 1000, Black & Decker KA 150 K, Black & Decker KA 165 GT, Black & Decker KA 165 GTK, Black & Decker KA 250 QQS, Black & Decker Sandstorm KA 250 K, Bosch

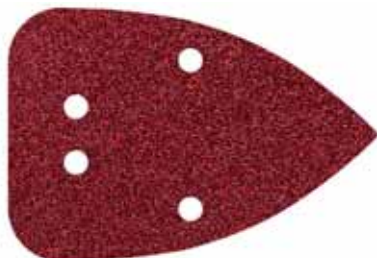

- подходит для: Дельта- /мультишлифмашины
- для дерева, металла
- длительный срок службы
- связка на основе искусственных смол
- тканевая основа
- материал: Корунд



номер артикула	здесь и далее "штрихкод" 4006885...	название	зерно	ширина	длина	упаковка
1757000	...175709	шлифовальных листов на липучках (10 шт.)	80	96 мм	136 мм	картон
1763000	...176300	шлифовальных листов на липучках (10 шт.)	120	96 мм	136 мм	картон
1764000	...176409	шлифовальных листов на липучках (10 шт.)	240	96 мм	136 мм	картон
1756000	...175600	шлифовальных листов на липучках (10 шт.)	80, 120, 240	96 мм	136 мм	картон

Шлифовальные листы на липучке Корунд 98 x 139 mm

подходит для аусе, RYOBI CCC-1801M, RYOBI ECS-1214N

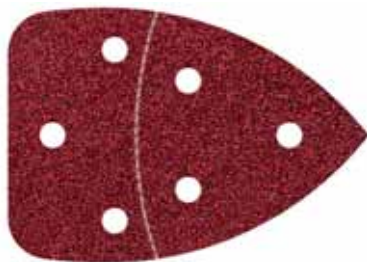

- подходит для: Дельта- /мультишлифмашины
- для дерева, металла
- длительный срок службы
- связка на основе искусственных смол
- тканевая основа
- материал: Корунд



номер артикула	здесь и далее "штрихкод" 4006885...	название	зерно	ширина	длина	упаковка
3136000	...313606	шлифовальных листов на липучках (6 шт.)	40	98 мм	139 мм	картон
3137000	...313705	шлифовальных листов на липучках (6 шт.)	80	98 мм	139 мм	картон
3138000	...313804	шлифовальных листов на липучках (6 шт.)	120	98 мм	139 мм	картон
3139000	...313903	шлифовальных листов на липучках (6 шт.)	180	98 мм	139 мм	картон

6.4 шлифовальные средства

Шлифовальные листы на липучке Корунд 107 x 142 mm

подходит для Black & Decker KA 270 LDK, Black & Decker KA210, Black & Decker KA210E, Black & Decker KA220, Black & Decker KA220E, Black & Decker KA220G, Black & Decker KA260GTK, Black & Decker KA270GT, Black & Decker KA270GTK, Black & Decker Sandstorm KA 250 K, RYOBI EMS 180 RV

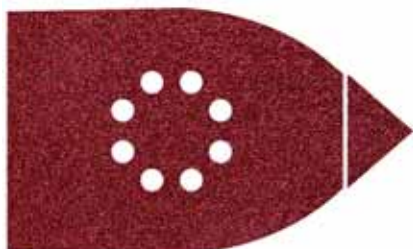

- подходит для: Дельта- /мультишлифмашины
- для дерева, металла
- длительный срок службы
- связка на основе искусственных смол
- тканевая основа
- материал: Корунд
- комплектация: листов в пачке (18 шт.)



номер артикула	здесь и далее "штрихкод" 4006885...	название	зерно	ширина	длина	упаковка
1790000	...179004	шлифовальных листов на липучках (6 шт.)	40	107 мм	142 мм	картон
1791000	...179103	шлифовальных листов на липучках (6 шт.)	60	107 мм	142 мм	картон
1792000	...179202	шлифовальных листов на липучках (6 шт.)	80	107 мм	142 мм	картон
1793000	...179301	шлифовальных листов на липучках (6 шт.)	120	107 мм	142 мм	картон
1794000	...179400	шлифовальных листов на липучках (6 шт.)	180	107 мм	142 мм	картон
5621000	...562103	шлифовальных листов на липучках (6 шт.)	240	107 мм	142 мм	картон
1760000	...176003	шлифовальных листов на липучках (6 шт.)	80, 120, 240	107 мм	142 мм	картон

Шлифовальные листы на липучке Корунд 107 x 175 mm

подходит для Black & Decker KA 270 LDK, Black & Decker KA210, Black & Decker KA210E, Black & Decker KA220, Black & Decker KA220E, Black & Decker KA220G, Black & Decker KA260GTK, Black & Decker KA270GT, Black & Decker KA270GT, Black & Decker KA270GT, Black & Decker KA270GT, Black & Decker KA270GTK, Black & Decker Sandstorm KA 250 K, Einhell HES 160

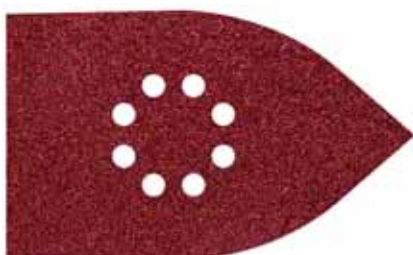

- подходит для: Дельта- /мультишлифмашины
- для дерева, металла
- длительный срок службы
- связка на основе искусственных смол
- тканевая основа
- материал: Корунд



номер артикула	здесь и далее "штрихкод" 4006885...	название	зерно	ширина	длина	упаковка
1755000	...175501	шлифовальных листов на липучках (10 шт.)	80, 120, 240	107 мм	175 мм	вакуумная упаковка

6.4 шлифовальные средства

Шлифовальные сетки на липучках 107 x 175 mm

подходит для Black & Decker, Einhell



- подходит для: Дельта- /мультишлифмашины
- для листов гипсокартона, дерева, краски
- высококачественный абразивный материал
- связка на основе искусственных смол
- вплоть до 4-кратного увеличения срока эксплуатации по сравнению с универсальной шлифовальной бумагой
- идеальная производительность на сильно запыленных поверхностях
- открытая ячеистая структура обеспечивает оптимальное удаление пыли для всех машин со всасывающим устройством
- с липучкой для быстрой замены наждачной бумаги
- материал: карборунд



номер артикула	здесь и далее "штрихкод" 4006885...	название	зерно	ширина	длина	упаковка
8465000	...846500	шлифовальных сеток на липучках (5 шт.)	80, 120, 220	107 мм	175 мм	картон

Шлифовальные сетки на липучках 290 x 250 mm

подходит для Feider FPEP1200CPC, Flex WSE 7 Vario Plus, Flex WST 700 VV Plus, Menzer TSW 225, Menzer TSW 225 AV, Menzer TSW 225 PRO, PowerPlus POWX0477



- подходит для: шлифовальные машинки для стен и потолков
- для листов гипсокартона, дерева, краски
- высококачественный абразивный материал
- связка на основе искусственных смол
- вплоть до 4-кратного увеличения срока эксплуатации по сравнению с универсальной шлифовальной бумагой
- идеальная производительность на сильно запыленных поверхностях
- открытая ячеистая структура обеспечивает оптимальное удаление пыли для всех машин со всасывающим устройством
- с липучкой для быстрой замены наждачной бумаги
- материал: карборунд



номер артикула	здесь и далее "штрихкод" 4006885...	название	зерно	размеры	упаковка
3162000	...316201	шлифовальных сеток на липучках (3 шт.)	120	290 x 250 мм	картон

6.4 шлифовальные средства

Угловые шлифмашины

шлифовальные тарелки на липучках



- подходит для: угловых шлифмашин
- упаковка: картон



номер артикула	здесь и далее "штрихкод" 4006885...	название	Ø	резьба	отдельные принадлежности
2281000	...228108	1 шлифовальная тарелка	Ø 115 мм	M 14	2282100, 2283100, 2284100
2285000	...228504	1 шлифовальная тарелка	Ø 125 мм	M 14	2213100, 2214100, 2215100, 2216000, 2217100, 2218100, 2219000, 2225000, 2241100, 2242100, 2243100, 2260000
5618000	...561809	1 шлифовальная тарелка	Ø 180 мм	M 14	5614000, 5615000, 5616000

шлифовальная тарелка



- подходит для: угловых шлифмашин
- тип: гайка с фланцем M 14
- упаковка: картон

номер артикула	здесь и далее "штрихкод" 4006885...	название	Ø	резьба	отдельные принадлежности
2450000	...245006	1 шлифовальная тарелка	Ø 115 мм	M 14	2460000, 2461000, 2462000, 2465000, 2476000
2454000	...245402	1 шлифовальная тарелка	Ø 125 мм	M 14	2455000, 2466000, 2467000, 2468000, 2469000
2452000	...245204	1 шлифовальная тарелка	Ø 178 мм	M 14	2470000, 2471000, 2472000, 2475000

6.4 шлифовальные средства

Тарельчатые лепестковые шлифовальные круги циркон - корунд



- подходит для: угловых шлифмашин
- для грубой шлифовки металлических поверхностей
- тарелка из полиэстра, усиленного стекловолокном
- максимальная длительность эксплуатации
- согласно DIN EN 13743
- материал: цирконий - корунд

номер артикула	здесь и далее "штрихкод" 4006885...	название	Ø	зерно	отверстие	упаковка
2029000	...202900	1 Диск с абразивными пластинками	Ø 115 мм	40	Ø 22,2 мм	картон
2029099	...004726	1 Диск с абразивными пластинками	Ø 115 мм	40	Ø 22,2 мм	без упаковки
2028000	...202801	1 Диск с абразивными пластинками	Ø 115 мм	60	Ø 22,2 мм	картон
2028099	...004719	1 Диск с абразивными пластинками	Ø 115 мм	60	Ø 22,2 мм	без упаковки
2027000	...202702	1 Диск с абразивными пластинками	Ø 115 мм	80	Ø 22,2 мм	картон
2027099	...004702	1 Диск с абразивными пластинками	Ø 115 мм	80	Ø 22,2 мм	без упаковки
2015000	...201507	1 Диск с абразивными пластинками	Ø 125 мм	40	Ø 22,2 мм	картон
2016000	...201606	1 Диск с абразивными пластинками	Ø 125 мм	60	Ø 22,2 мм	картон
2017000	...201705	1 Диск с абразивными пластинками	Ø 125 мм	80	Ø 22,2 мм	картон



- подходит для: угловых шлифмашин
- для грубой шлифовки металлических поверхностей
- тарелка из полиэстра, усиленного стекловолокном
- длительный срок службы
- согласно DIN EN 13743
- материал: цирконий - корунд
- упаковка: без упаковки



номер артикула	здесь и далее "штрихкод" 4006885...	название	Ø	зерно	отверстие
5650000	...565005	1 Диск с абразивными пластинками	Ø 115 мм	40	Ø 22,2 мм
5651000	...565104	1 Диск с абразивными пластинками	Ø 115 мм	60	Ø 22,2 мм
5652000	...565203	1 Диск с абразивными пластинками	Ø 115 мм	80	Ø 22,2 мм
5653000	...565302	1 Диск с абразивными пластинками	Ø 125 мм	40	Ø 22,2 мм
5654000	...565401	1 Диск с абразивными пластинками	Ø 125 мм	60	Ø 22,2 мм
5655000	...565500	1 Диск с абразивными пластинками	Ø 125 мм	80	Ø 22,2 мм

6.4 шлифовальные средства

Тарельчатые лепестковые шлифовальные круги корунд



- подходит для: угловых шлифмашин
- для грубой шлифовки металлических поверхностей
- тарелка из полиэстера, усиленного стекловолокном
- согласно DIN EN 13743
- материал: Корунд
- упаковка: без упаковки

номер артикула	здесь и далее "штрихкод" 4006885...	название	Ø	зерно	отверстие
8426000	...842601	1 Диск с абразивными пластинками	Ø 115 мм	40	Ø 22,2 мм
8425000	...842502	1 Диск с абразивными пластинками	Ø 125 мм	40	Ø 22,2 мм

Диски с абразивными пластинками с техническим сукном и /или волокном



- подходит для: угловых шлифмашин
- для полировки
- для обработки политурами и полировальными пастами (например, № арт. 2134000)
- для нержавеющей стали, сталь, алюминия, цветных металлов
- согласно DIN EN 13743
- материал: техническое сукно
- упаковка: без упаковки

номер артикула	здесь и далее "штрихкод" 4006885...	название	Ø	отверстие
8424099	...010291	1 диск с абразивными пластинками с техническим сукном	Ø 115 мм	Ø 22,2 мм



- подходит для: угловых шлифмашин
- с крупными волокнами для подшлифовки и удаления ржавчины
- быстрая и бережная чистка
- для нержавеющей стали, сталь, алюминия, цветных металлов
- согласно DIN EN 13743
- материал: инновационное и высокоэффективное абразивное волокно в виде веерообразной слоистой структуры
- упаковка: без упаковки



номер артикула	здесь и далее "штрихкод" 4006885...	название	Ø	отверстие
8422099	...010277	1 диск с абразивными пластинками с волокном	Ø 115 мм	Ø 22,2 мм

6.4 шлифовальные средства



- подходит для: угловых шлифмашин
- с тонкими волокнами для окончательной шлифовки и полировки
- быстрая и бережная чистка
- для нержавеющей стали, сталь, алюминия, цветных металлов
- согласно DIN EN 13743
- материал: инновационное и высокоэффективное абразивное волокно в виде веерообразной слоистой структуры
- упаковка: без упаковки



номер артикула	здесь и далее "штрихкод" 4006885...	название	Ø	отверстие
8423099	...010284	1 диск с абразивными пластинками с волокном	Ø 115 мм	Ø 22,2 мм
8421099	...842106	1 диск с абразивными пластинками с волокном	Ø 125 мм	Ø 22,2 мм

шлифовальные диски на липучках Корунд Ø 115 mm



- для шлифовальных терлоков с липучкой диаметром 115 мм
- для дерева, металла
- длительный срок службы
- связка на основе искусственных смол
- тканевая основа
- материал: Корунд
- упаковка: картон
- подходит для 2281000



номер артикула	здесь и далее "штрихкод" 4006885...	название	Ø	зерно	тип
2282100	...000360	шлифовальных дисков на липучках (5 шт.)	Ø 115 мм	40	без перфорации
2283100	...000377	шлифовальных дисков на липучках (5 шт.)	Ø 115 мм	80	без перфорации
2284100	...000384	шлифовальных дисков на липучках (5 шт.)	Ø 115 мм	180	без перфорации

6.4 шлифовальные средства

волокнистые шлифовальные диски



- для шлифовальных тарелок угловой шлифмашины
- для обработки металла
- связка на основе искусственных смол
- согласно DIN EN 13743
- упаковка: вакуумная упаковка

номер артикула	здесь и далее "штрихкод" 4006885...	название	Ø	зерно	подходит для
2460000	...246003	волокнистых шлифовальных дисков (5 шт.)	Ø 115 мм	24	2450000
2461000	...246102	волокнистых шлифовальных дисков (5 шт.)	Ø 115 мм	40	2450000
2462000	...246201	волокнистых шлифовальных дисков (5 шт.)	Ø 115 мм	60	2450000
2465000	...246508	волокнистых шлифовальных дисков (5 шт.)	Ø 115 мм	100	2450000
2466000	...246607	волокнистых шлифовальных дисков (5 шт.)	Ø 125 мм	24	2454000
2467000	...246706	волокнистых шлифовальных дисков (5 шт.)	Ø 125 мм	40	2454000
2468000	...246805	волокнистых шлифовальных дисков (5 шт.)	Ø 125 мм	60	2454000
2469000	...246904	волокнистых шлифовальных дисков (5 шт.)	Ø 125 мм	100	2454000
2470000	...247000	волокнистых шлифовальных дисков (5 шт.)	Ø 180 мм	24	2452000
2471000	...247109	волокнистых шлифовальных дисков (5 шт.)	Ø 180 мм	40	2452000
2472000	...247208	волокнистых шлифовальных дисков (5 шт.)	Ø 180 мм	60	2452000
2475000	...247505	волокнистых шлифовальных дисков (5 шт.)	Ø 180 мм	100	2452000
2476000	...247604	волокнистых шлифовальных дисков (20 шт.)	Ø 115 мм	24, 40, 60, 100	2450000
2455000	...245501	волокнистых шлифовальных дисков (20 шт.)	Ø 125 мм	24, 40, 60, 100	2454000

Шлифовальные сетки на липучках Ø 180 mm



- подходит для: шлифовальные машины для ремонта, угловые шлифовальные машины
- для шлифовальная тарелка, диаметр 180 мм
- для листов гипсокартона, дерева
- вплоть до 4-кратного увеличения срока эксплуатации по сравнению с универсальной шлифовальной бумагой
- идеальная производительность на сильно запыленных поверхностях
- открытая ячеистая структура обеспечивает оптимальное удаление пыли для всех машин со всасывающим устройством
- с липучкой для быстрой замены наждачной бумаги
- материал: карборунд
- упаковка: картон
- подходит для 5618000



номер артикула	здесь и далее "штрихкод" 4006885...	название	Ø	зерно
5614000	...561403	шлифовальных сеток на липучках (5 шт.)	Ø 180 мм	80
5615000	...561502	шлифовальных сеток на липучках (5 шт.)	Ø 180 мм	120
5616000	...561601	шлифовальных сеток на липучках (5 шт.)	Ø 180 мм	220

6.4 шлифовальные средства

Ассортимент



- подходит для: угловых шлифмашин
- упаковка: блистер

номер артикула	здесь и далее "штрихкод" 4006885...	название	комплектация	Ø	зерно
2177000	...217706	1 набор для хобби	шлифовальная тарелка (1 шт.) волоконных шлифовальных дисков (5 шт.) полировальный колпак из овчины (1 шт.) проволочная щетка в форме чашки (1 шт.)	Ø 115 мм Ø 115 мм Ø 140 мм Ø 70 мм	24, 24, 60, 80, 100

прочее



- подходит для: угловых шлифмашин
- любые работы по удалению ржавчины на больших поверхностях
- для подготовки сварочных работ
- для камня, металла, нержавеющей стали, дерева, лака
- быстрая, агрессивная обработка поверхностей
- изготовлен из высококачественных материалов с зёрнами карбида кремния
- высокая производительность
- упаковка: без упаковки



номер артикула	здесь и далее "штрихкод" 4006885...	название	Ø	отверстие
1673000	...167308	1 универсальный чистящий диск	Ø 115 мм	Ø 22,2 мм
1672000	...167209	1 универсальный чистящий диск	Ø 125 мм	Ø 22,2 мм

6.4 шлифовальные средства

Дрели

комбинированное шлифовальное устройство fixoflex



- подходит для: дрелей
- оптимальный контакт с шлифуемой поверхностью
- делает возможным шлифование без образования кольцевых рисок и без вибрации
- поставка: с липучкой
- упаковка: двойной блистер на карте
- отдельные принадлежности: 2208000, 2213100, 2214100, 2215100, 2216000, 2217100, 2218100, 2219000, 2224000, 2225000, 2241100, 2242100, 2243100, 2249000, 2260000, 3169000, 8464000



номер артикула	здесь и далее "штрихкод"	название	Ø	хвостовик
2211000	...221109	1 fixoflex - комбинированное шлифовальное устройство	Ø 125 мм	Ø 8 мм

шлифовальные тарелки на липучках Ø 125 mm



- подходит для: дрелей
- поставка: крепление на липучке
- упаковка: картон
- отдельные принадлежности: 2208000, 2213100, 2214100, 2215100, 2216000, 2217100, 2218100, 2219000, 2224000, 2225000, 2241100, 2242100, 2243100, 2249000, 2260000, 3169000, 8464000



номер артикула	здесь и далее "штрихкод"	название	Ø	хвостовик	хвостовик
2223000	...222304	1 шлифовальная тарелка	Ø 125 мм	цилиндрический хвостовик	Ø 8 мм

6.4 шлифовальные средства

шлифовальные диски на липучках Корунд \varnothing 125 mm



- для шлифовальных тарелок с липучкой \varnothing 125 мм
- для дерева, краски, металла
- длительный срок службы
- связка на основе искусственных смол
- тканевая основа
- материал: Корунд
- упаковка: картон
- подходит для 2211000, 2223000, 2285000



номер артикула	здесь и далее "штрихкод" 4006885...	название	\varnothing	зерно	тип
2241100	...224117	шлифовальных дисков на липучках (5 шт.)	\varnothing 125 мм	40	без перфорации
2213100	...000339	шлифовальных дисков на липучках (5 шт.)	\varnothing 125 мм	60	без перфорации
2214100	...000346	шлифовальных дисков на липучках (5 шт.)	\varnothing 125 мм	80	без перфорации
2242100	...224216	шлифовальных дисков на липучках (5 шт.)	\varnothing 125 мм	120	без перфорации
2243100	...224315	шлифовальных дисков на липучках (5 шт.)	\varnothing 125 мм	180	без перфорации
2215100	...000353	шлифовальных дисков на липучках (5 шт.)	\varnothing 125 мм	240	без перфорации
2260000	...226005	шлифовальных дисков на липучках (12 шт.)	\varnothing 125 мм	40, 80, 240	без перфорации
2216000	...221604	шлифовальных дисков на липучках (5 шт.)	\varnothing 125 мм	60, 80, 240	без перфорации

шлифовальные диски на липучках для мокрого/сухого шлифования \varnothing 125 mm



- для шлифовальных тарелок с липучкой \varnothing 125 мм
- для сухой и влажной шлифовки без штрихов
- для металла, лака, фирниса, пластмассы
- водонепроницаемый
- повышенной гибкости
- упаковка: картон
- подходит для 2211000, 2223000, 2285000



номер артикула	здесь и далее "штрихкод" 4006885...	название	\varnothing	для	зерно	тип
2217100	...221710	шлифовальных дисков на липучках (5 шт.)	\varnothing 125 мм	мокрый/сухой	280	без перфорации
2218100	...221819	шлифовальных дисков на липучках (5 шт.)	\varnothing 125 мм	мокрый/сухой	400	без перфорации

6.4 шлифовальные средства

шлифовальных дисков на липучках карборунд \varnothing 125 mm

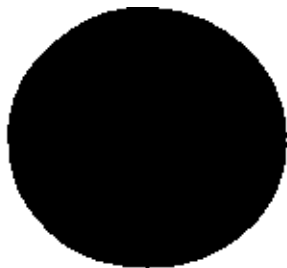

- для шлифовальных тарелок с липучкой \varnothing 125 мм
- для дерева, краски, камня
- длительный срок службы
- высокая производительность
- связка на основе искусственных смол
- тканевая основа
- материал: карборунд
- упаковка: картон
- подходит для 2211000, 2223000, 2285000



номер артикула	здесь и далее "штрихкод" 4006885...	название	\varnothing	зерно	тип
2225000	...222502	шлифовальных дисков на липучках (5 шт.)	\varnothing 125 мм	24	без перфорации

Клейкие абразивные волокна \varnothing 125 mm



- для шлифовальных тарелок с липучкой \varnothing 125 мм
- для мокрого/сухого шлифования
- для тонкого шлифования жести (днище кузова)
- упаковка: картон
- подходит для 2211000, 2223000, 2285000



номер артикула	здесь и далее "штрихкод" 4006885...	название	\varnothing	тип
2219000	...221901	1 волокнистый диск на липучке	\varnothing 125 мм	без перфорации

6.4 шлифовальные средства

шлифовальные диски на липучках Корунд \varnothing 178 mm



- для шлифовальных машин с тарельчатым кругом диаметром 178 мм с липучкой
- для дерева, металла
- максимальная производительность
- высокий срок службы
- тканевая основа
- материал: Корунд
- упаковка: картон



номер артикула	здесь и далее "штрихкод" 4006885...	название	\varnothing	зерно	тип
4756000	...475601	шлифовальных дисков на липучках (2 шт.)	\varnothing 178 мм	40, 80	без перфорации

шлифовальная тарелка \varnothing 125 mm



- подходит для: дрелей
- упаковка: картон
- отдельные принадлежности:
2000000, 2001000, 2002000,
2003000, 2025000

номер артикула	здесь и далее "штрихкод" 4006885...	название	\varnothing	хвостовик
2020000	...202009	1 шлифовальная тарелка	\varnothing 125 мм	\varnothing 8 мм

шлифовальные листы корундовые \varnothing 125 mm



- для шлифовальных дисков \varnothing 125 мм
- для дерева
- материал: Корунд
- упаковка: картон
- подходит для 2020000

номер артикула	здесь и далее "штрихкод" 4006885...	название	\varnothing	зерно
2001000	...200104	шлифовальных листов (10 шт.)	\varnothing 125 мм	40
2002000	...200203	шлифовальных листов (10 шт.)	\varnothing 125 мм	80
2003000	...200302	шлифовальных листов (10 шт.)	\varnothing 125 мм	120
2000000	...200005	шлифовальных листов (10 шт.)	\varnothing 125 мм	40, 80, 120

6.4 шлифовальные средства

веерный шлифовальный валик



- подходит для: дрелей
- для дерева, пластмассы, металла, и.т.д.
- упаковка: картон

номер артикула	здесь и далее "штрихкод" 4006885...	название	Ø	хвостовик	зерно	высота шлифовальной основы
2037000	...203709	1 веерный шлифовальный валик	Ø 20 мм	Ø 6 мм	120	20 мм
2036000	...203600	1 веерный шлифовальный валик	Ø 50 мм	Ø 6 мм	80	20 мм
2035000	...203501	1 веерный шлифовальный валик	Ø 60 мм	Ø 6 мм	150	40 мм
2033000	...203303	1 веерный шлифовальный валик	Ø 80 мм	Ø 6 мм	60	30 мм
2034000	...203402	1 веерный шлифовальный валик	Ø 80 мм	Ø 6 мм	80	40 мм



- подходит для: дрелей
- для дерева, пластмассы, металла, и.т.д.
- упаковка: картон

номер артикула	здесь и далее "штрихкод" 4006885...	название	Ø	хвостовик	зерно	высота шлифовальной основы
2032000	...203204	1 ворсовая щетка	Ø 50 мм	Ø 6 мм	150	25 мм

прочее

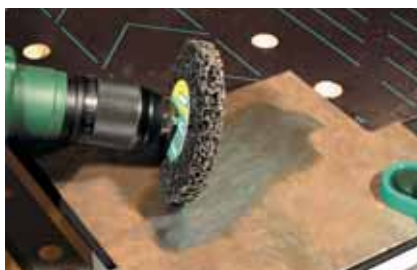

- подходит для: дрелей
- любые работы по удалению ржавчины на больших поверхностях
- для камня, металла, нержавеющей стали, дерева, лака
- быстрая, агрессивная обработка поверхностей
- высокоэффективное удаление без повреждения материала
- упаковка: картон

номер артикула	здесь и далее "штрихкод" 4006885...	название	Ø	хвостовик	высота шлифовальной основы
1674000	...167407	1 универсальный чистящий диск	Ø 100 мм	Ø 6 мм	13 мм

6.4 шлифовальные средства



- подходит для: дрелей
- для дерева, пластмассы, металла, и.т.д.
- комплектация: шлифовальные ленты, зернистость 80, 150 (2 шт.)
- упаковка: картон
- отдельные принадлежности: 2039000



номер артикула	здесь и далее "штрихкод" 4006885...	название	Ø	хвостовик	высота шлифовальной основы
2038000	...203808	1 шлифовальный цилиндр	Ø 45 мм	Ø 6 мм	30 мм



- для шлифовальных цилиндров Ø 45мм
- для дерева, пластмассы, металла, и.т.д.
- упаковка: картон
- подходит для 2038000, 2521000



номер артикула	здесь и далее "штрихкод" 4006885...	название	Ø	зерно
2039000	...203907	шлифовальные ленты (3 шт.)	Ø 45 мм	50, 80, 150



- подходит для: дрелей
- для дерева, пластмассы, металла, и.т.д.
- комплектация: шлифовальная лента, зернистость 80 (1 шт.)
- упаковка: картон
- отдельные принадлежности: 2246000



номер артикула	здесь и далее "штрихкод" 4006885...	название	Ø	хвостовик	высота шлифовальной основы
2245000	...224506	1 шлифовальный валик	Ø 75 мм	Ø 8 мм	80 мм



- для шлифовальных валиков Ø 75x 80 мм
- для дерева, пластмассы, металла, и.т.д.
- упаковка: картон
- подходит для 2245000

номер артикула	здесь и далее "штрихкод" 4006885...	название	Ø	зерно
2246000	...224605	шлифовальные ленты (2 шт.)	Ø 75 мм	80, 150

6.4 шлифовальные средства

шлифование ручную

универсальная шлифовальная машина



- для шлифовальных листов 93 x 230 мм
- универсальное использование
- для плоских поверхностей и прямых углов
- рукоятка из двух составных частей для работы без напряжения и усталости
- упаковка: картон

номер артикула	здесь и далее "штрихкод"	название
5890000	...4006885... ...589001	1 универсальная шлифовальная машина

шлифмашина для плоских поверхностей



- для шлифовальных дисков \varnothing 125 мм
- для быстрого шлифования
- высокая производительность
- рукоятка из двух составных частей для работы без напряжения и усталости
- с липучкой для быстрой замены наждачной бумаги
- упаковка: картон
- отдельные принадлежности: 2208000, 2224000, 2249000, 3169000, 5866000, 5867000, 5876000, 5877000, 8464000



номер артикула	здесь и далее "штрихкод"	название	\varnothing
5894000	...4006885... ...589407	1 шлифмашина для плоских поверхностей	\varnothing 125 мм

6.4 шлифовальные средства

шлифовальные диски на липучках Корунд \varnothing 125 mm

- для дерева, металла
- длительный срок службы
- связка на основе искусственных смол
- тканевая основа
- материал: Корунд
- подходит для 5894000



номер артикула	здесь и далее "штрихкод" 4006885...	название	\varnothing	зерно	упаковка
5866000	...586611	шлифовальных дисков на липучках (5 шт.)	\varnothing 125 мм	40, 60	картон
5867000	...586703	шлифовальных дисков на липучках (5 шт.)	\varnothing 125 мм	80, 120	картон

полировочные средства



- для нанесения политуры и воска
- на обратной стороне покрытие из велюра
- крепление на липучке
- подходит для 5894000



номер артикула	здесь и далее "штрихкод" 4006885...	название	\varnothing	упаковка
5876000	...587601	1 полировочная губка на липучке	\varnothing 125 мм	картон



- для полирования и обновления полировки на лаках, цветных металлах и заслонках из хромированной стали
- на обратной стороне покрытие из велюра
- крепление на липучке
- подходит для 5894000



номер артикула	здесь и далее "штрихкод" 4006885...	название	\varnothing	упаковка
5877000	...587700	1 полировочный чехол из овчины на липучке	\varnothing 125 мм	картон

6.4 шлифовальные средства

Дельташлифмашина



- для шлифлистов на липучках 95мм
- для филигранных работ
- для труднодоступных углов и тонкого чистового шлифования
- рукоятка из двух составных частей для работы без напряжения и усталости
- с липучкой для быстрой замены наждачной бумаги
- упаковка: картон
- отдельные принадлежности: 5885000, 5886000, 8469000



номер артикула	здесь и далее "штрихкод"	название	размер
5884000	...588400	1 дельташлифмашина	95 мм

Шлифовальные листы на липучке Корунд размер листа 95 mm



- для дерева, металла
- длительный срок службы
- связка на основе искусственных смол
- тканевая основа
- материал: Корунд
- подходит для 3944000, 3996000, 4247000, 5884000



номер артикула	здесь и далее "штрихкод"	название	зерно	размер	упаковка
5885000	...588509	шлифовальных листов на липучках (5 шт.)	40, 60	95 мм	картон
5886000	...588608	шлифовальных листов на липучках (5 шт.)	80, 120	95 мм	картон

ручной шлифовальный инструмент



- для шлифовальных листов 93 x 230 мм
- упаковка: футляр

номер артикула	здесь и далее "штрихкод"	название	размеры
2891000	...289109	1 ручной шлифовальный инструмент	160 x 85 x 45 мм

6.4 шлифовальные средства



- материал: пробки
- упаковка: картон

номер артикула	здесь и далее "штрихкод" 4006885...	название	размеры
2896000	...289604	1 ручная шлифовальная колодка	123 x 67 x 35 мм



- усиленная конструкция
- материал: пластмасса
- упаковка: футляр

номер артикула	здесь и далее "штрихкод" 4006885...	название	размеры
2897000	...289703	1 ручная шлифовальная колодка	130 x 70 x 32 мм



- комплектация:
ручная шлифовальная колодка, пластмасса, 130 x 70 мм (1 шт.)
шлифовальных листов, 70 x 210 мм, по 10 шт., зернистость 40, 60, 80, 100, 120 (50 шт.)
- упаковка: вакуумная упаковка

номер артикула	здесь и далее "штрихкод" 4006885...	название	размеры
2898000	...289802	1 набор для ручного шлифования из 51 частей	130 x 70 x 32 мм



- комплектация:
ручной шлифовальный инструмент, 160 x 85 x 45 мм (1 шт.)
шлифовальных листов, 93 x 230 мм, по 10 шт., зернистость 60, 80, 120, 180 (40 шт.)
- упаковка: вакуумная упаковка

номер артикула	здесь и далее "штрихкод" 4006885...	название	размеры
2877000	...287709	1 набор для ручного шлифования из 41 частей	



- твердая сторона для шлифования поверхностей
- мягкая сторона для контурного шлифования
- с липучкой для быстрой замены наждачной бумаги
- комплектация:



- ручной шлифовальный инструмент, Пенопласт, с липучей тканью с двух сторон, Двойная губчатая основа (мягкая и твердая), 125 x 70 x 35 мм (1 шт.)
шлифовальных листов на липучках, корунд, зернистость 60, 80, 120, с липучей тканью, дерева, жести, пластмассы, 125 x 70 мм (3 шт.)
- упаковка: картон
- отдельные принадлежности: 2960000, 2961000, 2962000

номер артикула	здесь и далее "штрихкод" 4006885...	название	размеры
2892000	...289208	1 набор для ручного шлифования	125 x 70 x 35 мм

6.4 шлифовальные средства



- для ручной шлифовальный инструмент wolcraft, арт. № 2892000
- для дерева, жести, пластмассы
- поставка: с липучей тканью
- материал: Корунд
- упаковка: картон
- подходит для 2892000



номер артикула	здесь и далее "штрихкод" 4006885...	название	зерно	ширина	длина
2960000	...296008	шлифовальных листов на липучках (5 шт.)	60	70 мм	125 мм
2961000	...296107	шлифовальных листов на липучках (5 шт.)	80	70 мм	125 мм
2962000	...296206	шлифовальных листов на липучках (5 шт.)	120	70 мм	125 мм

шлифовальные бруски



- для универсального применения в быту, в мастерской для хобби
- для дерева, краска/лак, пластмассы, жести, кузовов
- с четырех сторон покрыт карборундом
- водонепроницаемый
- повышенной гибкости
- упаковка: индивидуальная

номер артикула	здесь и далее "штрихкод" 4006885...	название	зерно	размеры
2894000	...289406	1 шлифовальный брусок	40, 80	97 x 25 x 67 мм
2899000	...289901	1 шлифовальный брусок	80, 120	97 x 25 x 67 мм
8788000	...878808	1 шлифовальный брусок	80, 120	97 x 25 x 67 мм



- для универсального применения в быту, в мастерской для хобби
- предназначен для работы в труднодоступных местах
- для дерева, краска/лак, пластмассы, жести, кузовов
- с четырех сторон покрыт карборундом
- водонепроницаемый
- повышенной гибкости
- упаковка: индивидуальная

номер артикула	здесь и далее "штрихкод" 4006885...	название	зерно	размеры
2778000	...277809	1 шлифовальный брусок	60	100 x 25 x 90 мм
2779000	...277908	1 шлифовальный брусок	120	100 x 25 x 90 мм

6.4 шлифовальные средства

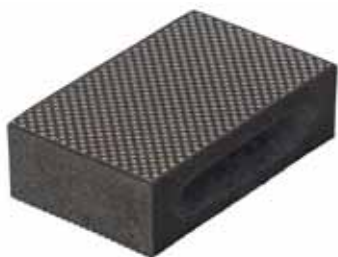

- для снятия фасок из острых кромок плитки после ее резки
- материал: алмазное напыление
- упаковка: картон

номер артикула	здесь и далее "штрихкод" 4006885...	название	зерно	размеры
2887000	...288706	1 шлифовальный брусок	120	90 x 55 мм

шлифовальные губки

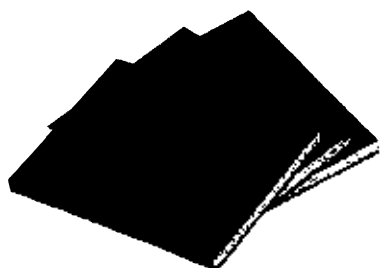

- идеально для контурного шлифования
- для дерева, краска/лак, пластмассы, жести, кузовов, стекла
- упаковка: картон

номер артикула	здесь и далее "штрихкод" 4006885...	название	зерно	размеры
2895000	...289505	шлифовальные губки (3 шт.)	60, 120, 180	125 x 100 x 10 мм

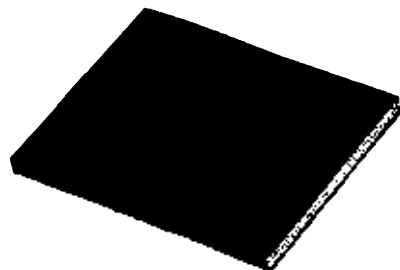

- идеально для контурного шлифования
- для дерева, краска/лак, пластмассы, жести, кузовов, стекла
- упаковка: индивидуальная

номер артикула	здесь и далее "штрихкод" 4006885...	название	зерно	размеры
8789000	...878907	1 Шлифовальная губка	60	125 x 100 x 10 мм
8790000	...879003	1 Шлифовальная губка	120	125 x 100 x 10 мм

6.4 шлифовальные средства

Абразивные волокна



- для подшлифовки, удаления ржавчины и полировки стали повышенного качества, стали, алюминия и цветного металла
- для шлифовки древесины
- инновационное и высокоэффективное абразивное волокно
- быстрая и бережная чистка
- оптимально подстраивается под форму обрабатываемой детали
- используется сухим и влажным
- упаковка: картон



номер артикула	здесь и далее "штрихкод" 4006885...	название	поставка	зерно	размеры
5898000	...589803	шлифовальные круги абразивных волокон (2 шт.)	грубая	280	150 x 230 мм
5899000	...589902	шлифовальные круги абразивных волокон (2 шт.)	средняя	360	150 x 230 мм
5900000	...590007	шлифовальные круги абразивных волокон (2 шт.)	мелкая	800	150 x 230 мм

шлифовальная бумага на липучке в рулоне 4 м



- быстрая и удобная замена шлифовальных листов
- материал: Корунд
- упаковка: индивидуальная



номер артикула	здесь и далее "штрихкод" 4006885...	название	зерно	ширина	длина
5810000	...581005	1 шлифовальная бумага на липучке в рулоне	60	93 мм	4 м
5811000	...581104	1 шлифовальная бумага на липучке в рулоне	80	93 мм	4 м
5812000	...581203	1 шлифовальная бумага на липучке в рулоне	120	93 мм	4 м
5813000	...581302	1 шлифовальная бумага на липучке в рулоне	180	93 мм	4 м
1739000	...173903	1 шлифовальная бумага на липучке в рулоне	60	115 мм	4 м
1740000	...174009	1 шлифовальная бумага на липучке в рулоне	80	115 мм	4 м
1741000	...174108	1 шлифовальная бумага на липучке в рулоне	120	115 мм	4 м
1742000	...174207	1 шлифовальная бумага на липучке в рулоне	180	115 мм	4 м

6.4 шлифовальные средства

Шлифовальная бумага в рулонах для влажного/сухого шлифования 3 м



- для сухой и влажной шлифовки без штрихов
- для металла, лака, фирниса, пластмассы
- материал: карборунд
- упаковка: индивидуальная

номер артикула	здесь и далее "штрихкод" 4006885...	название	зерно	ширина	длина
5814000	...581401	1 шлифовальная бумага в рулоне для влажного/сухого шлифования	280	115 мм	3 м
5815000	...581500	1 шлифовальная бумага в рулоне для влажного/сухого шлифования	320	115 мм	3 м
5816000	...581609	1 шлифовальная бумага в рулоне для влажного/сухого шлифования	400	115 мм	3 м
5817000	...581708	1 шлифовальная бумага в рулоне для влажного/сухого шлифования	600	115 мм	3 м
5818000	...581807	1 шлифовальная бумага в рулоне для влажного/сухого шлифования	1000	115 мм	3 м

6.4 шлифовальные средства

шлифовальная бумага в рулоне 5 м



- материал: Корунд
- упаковка: индивидуальная

номер артикула	здесь и далее "штрихкод" 4006885...	название	зерно	ширина	длина
3170000	...317000	1 шлифовальная бумага в рулоне	40	93 мм	5 м
3171000	...317109	1 шлифовальная бумага в рулоне	60	93 мм	5 м
3172000	...317208	1 шлифовальная бумага в рулоне	80	93 мм	5 м
3173000	...317307	1 шлифовальная бумага в рулоне	100	93 мм	5 м
3174000	...317406	1 шлифовальная бумага в рулоне	120	93 мм	5 м
3175000	...317505	1 шлифовальная бумага в рулоне	180	93 мм	5 м
3176000	...317604	1 шлифовальная бумага в рулоне	240	93 мм	5 м
1770000	...177000	1 шлифовальная бумага в рулоне	40	115 мм	5 м
1771000	...177109	1 шлифовальная бумага в рулоне	60	115 мм	5 м
1772000	...177208	1 шлифовальная бумага в рулоне	80	115 мм	5 м
1773000	...177307	1 шлифовальная бумага в рулоне	100	115 мм	5 м
1774000	...177406	1 шлифовальная бумага в рулоне	120	115 мм	5 м
1775000	...177505	1 шлифовальная бумага в рулоне	180	115 мм	5 м
1776000	...177604	1 шлифовальная бумага в рулоне	240	115 мм	5 м

шлифовальная бумага в рулоне 25 м



- материал: Корунд
- упаковка: индивидуальная



номер артикула	здесь и далее "штрихкод" 4006885...	название	зерно	ширина	длина
2780000	...278004	1 шлифовальная бумага в рулоне	40	115 мм	25 м
2781000	...278103	1 шлифовальная бумага в рулоне	60	115 мм	25 м
2782000	...278202	1 шлифовальная бумага в рулоне	80	115 мм	25 м
2784000	...278400	1 шлифовальная бумага в рулоне	120	115 мм	25 м
2786000	...278608	1 шлифовальная бумага в рулоне	180	115 мм	25 м

6.4 шлифовальные средства

стандартные шлифовальные листы



- для дерева

номер артикула	здесь и далее "штрихкод" 4006885...	название	зерно	ширина	длина	упаковка
2850000	...285002	1 стандартный шлифовальный лист	40	230 мм	280 мм	без упаковки
2851000	...285101	1 стандартный шлифовальный лист	60	230 мм	280 мм	без упаковки
2852000	...285200	1 стандартный шлифовальный лист	80	230 мм	280 мм	без упаковки
2853000	...285309	1 стандартный шлифовальный лист	100	230 мм	280 мм	без упаковки
2854000	...285408	1 стандартный шлифовальный лист	120	230 мм	280 мм	без упаковки
2856000	...285606	1 стандартный шлифовальный лист	180	230 мм	280 мм	без упаковки
2858000	...285804	1 стандартный шлифовальный лист	240	230 мм	280 мм	без упаковки

Супер-шлифовальная бумага



- для дерева, металла, лака, пласт-массы
- гибкая и прочная

номер артикула	здесь и далее "штрихкод" 4006885...	название	зерно	ширина	длина	упаковка
3141000	...314108	универсальных шлифовальных листов (16 шт.)	40, 80, 120, 240	230 мм	280 мм	картон



- для дерева, металла, лака, пласт-массы
- длительный срок службы
- гибкая и прочная

номер артикула	здесь и далее "штрихкод" 4006885...	название	зерно	ширина	длина	упаковка
2840000	...284005	1 универсальный шлифовальный лист	40	230 мм	280 мм	без упаковки
2841000	...284104	1 универсальный шлифовальный лист	60	230 мм	280 мм	без упаковки
2842000	...284203	1 универсальный шлифовальный лист	80	230 мм	280 мм	без упаковки
2843000	...284302	1 универсальный шлифовальный лист	100	230 мм	280 мм	без упаковки
2844000	...284401	1 универсальный шлифовальный лист	120	230 мм	280 мм	без упаковки
2846000	...284609	1 универсальный шлифовальный лист	180	230 мм	280 мм	без упаковки
2848000	...284807	1 универсальный шлифовальный лист	240	230 мм	280 мм	без упаковки
2845000	...284500	1 универсальный шлифовальный лист	320	230 мм	280 мм	без упаковки
2849000	...284906	1 универсальный шлифовальный лист	400	230 мм	280 мм	без упаковки

6.4 шлифовальные средства

листы шлифовальной ткани



отвечает высоким требованиям

- для дерева, металла, пластмассы
- длительный срок службы
- гибкая и прочная

номер артикула	здесь и далее "штрихкод" 4006885...	название	зерно	ширина	длина	упаковка
2860000	...286009	1 лист шлифовальной ткани	40	230 мм	280 мм	без упаковки
2861000	...286108	1 лист шлифовальной ткани	60	230 мм	280 мм	без упаковки
2862000	...286207	1 лист шлифовальной ткани	80	230 мм	280 мм	без упаковки
2863000	...286306	1 лист шлифовальной ткани	100	230 мм	280 мм	без упаковки
2864000	...286405	1 лист шлифовальной ткани	120	230 мм	280 мм	без упаковки
2866000	...286603	1 лист шлифовальной ткани	180	230 мм	280 мм	без упаковки
2868000	...286801	1 лист шлифовальной ткани	240	230 мм	280 мм	без упаковки
2867000	...286702	1 лист шлифовальной ткани	320	230 мм	280 мм	без упаковки
2869000	...286900	1 лист шлифовальной ткани	400	230 мм	280 мм	без упаковки

листы шлифовальной бумаги для влажного/сухого шлифования



- для металла, лака, фирниса, пластмассы
- водонепроницаемый

номер артикула	здесь и далее "штрихкод" 4006885...	название	зерно	ширина	длина	упаковка
2875000	...287501	1 лист шлифовальной бумаги для влажного/сухого шлифования	80	230 мм	280 мм	без упаковки
2879000	...287907	1 лист шлифовальной бумаги для влажного/сухого шлифования	100	230 мм	280 мм	без упаковки
2870000	...287006	1 лист шлифовальной бумаги для влажного/сухого шлифования	120	230 мм	280 мм	без упаковки
2871000	...287105	1 лист шлифовальной бумаги для влажного/сухого шлифования	180	230 мм	280 мм	без упаковки
2872000	...287204	1 лист шлифовальной бумаги для влажного/сухого шлифования	280	230 мм	280 мм	без упаковки
2873000	...287303	1 лист шлифовальной бумаги для влажного/сухого шлифования	320	230 мм	280 мм	без упаковки



6.4 шлифовальные средства



номер артикула	здесь и далее "штрихкод" 4006885...	название	зерно	ширина	длина	упаковка
2874000	...287402	1 лист шлифовальной бумаги для влажного/сухого шлифования	400	230 мм	280 мм	без упаковки
2876000	...287600	1 лист шлифовальной бумаги для влажного/сухого шлифования	600	230 мм	280 мм	без упаковки
2878000	...287808	1 лист шлифовальной бумаги для влажного/сухого шлифования	1000	230 мм	280 мм	без упаковки
3119000	...311909	листов шлифовальной бумаги для влажного/сухого шлифования (16 шт.)	280, 400, 600, 1000	230 мм	280 мм	картон

листы шлифовальной бумаги для краски и лака



отвечает высоким требованиям

- для лакированных поверхностей, металла, пластмассы
- уменьшает преждевременное загрязнение зернистого слоя при шлифовке красок, лака и шпаклевки
- вплоть до 4-кратного увеличения срока эксплуатации по сравнению с универсальной шлифовальной бумагой
- специальное покрытие поверхности



номер артикула	здесь и далее "штрихкод" 4006885...	название	зерно	ширина	длина	упаковка
6010000	...601000	1 лист шлифовальной бумаги для краски и лака	40	230 мм	280 мм	без упаковки
6011000	...601109	1 лист шлифовальной бумаги для краски и лака	60	230 мм	280 мм	без упаковки
6012000	...601208	1 лист шлифовальной бумаги для краски и лака	80	230 мм	280 мм	без упаковки
6013000	...601307	1 лист шлифовальной бумаги для краски и лака	100	230 мм	280 мм	без упаковки
6014000	...601406	1 лист шлифовальной бумаги для краски и лака	120	230 мм	280 мм	без упаковки
6015000	...601505	1 лист шлифовальной бумаги для краски и лака	180	230 мм	280 мм	без упаковки
6016000	...601604	1 лист шлифовальной бумаги для краски и лака	240	230 мм	280 мм	без упаковки
6017000	...601703	1 лист шлифовальной бумаги для краски и лака	320	230 мм	280 мм	без упаковки
6018000	...601802	1 лист шлифовальной бумаги для краски и лака	400	230 мм	280 мм	без упаковки

6.4 шлифовальные средства

стальная шерсть



- упаковка: индивидуальная



номер артикула	здесь и далее "штрихкод" 4006885...	название	тонкость	применение	вес
6095000	...609501	1 стальная шерсть	000	для шлифования, полировки и зачистки поверхностей из дерева, металла, пластика, стекла и камня тонкая очистка дерева, тонкое промежуточное шлифование по лаковым поверхностям, полировка до блеска латуни и меди	200 г
6096000	...609600	1 стальная шерсть	00	очистка полов, плитки, меди и загрязненных деревянных поверхностей тонкая очистка дерева, матирующее шлифование лакированных поверхностей чистовое шлифование деревянных полов	200 г
6097000	...609709	1 стальная шерсть	0	очистка деревянных полов, плитки, алюминия и загрязненных деревянных поверхностей шлифовка грунтовок, матовых поверхностей и деревянных полов	200 г
6098000	...609808	1 стальная шерсть	1	очистка полов, плитки, металла и загрязненных деревянных поверхностей шлифовка грунтовок и деревянных полов	200 г

полировочные средства



- подходит для: полировочные машины
- для полирования и восстановления полировки на лаках, цветных металлах и нержавеющей стали при помощи шлифовальных и полировальных паст
- на обратной стороне покрытие из велюра
- упаковка: блистер



номер артикула	здесь и далее "штрихкод" 4006885...	название	Ø
3163000	...316300	1 полировочный чехол из овчины на липучке	Ø 180 мм

6.4 шлифовальные средства



- подходит для: полировочные машины
- для нанесения политуры и воска
- на обратной стороне покрытие из велюра
- упаковка: блистер



номер артикула	здесь и далее "штрихкод" 4006885...	название	Ø
3164000	...316409	1 полировочная губка на липучке	Ø 180 мм



- подходит для: эксцентриковые шлифовальные и полировальные машины
- для шлифовальная тарелка с липучкой диаметром 150 мм
- для полирования и восстановления полировки на лаках, цветных металлах и нержавеющей стали при помощи шлифовальных и полировальных паст
- на обратной стороне покрытие из велюра
- упаковка: картон



номер артикула	здесь и далее "штрихкод" 4006885...	название	Ø
3166000	...316607	1 полировочный чехол из овчины на липучке	Ø 150 мм



- подходит для: эксцентриковые шлифовальные и полировальные машины
- для шлифовальная тарелка с липучкой диаметром 150 мм
- для нанесения политуры и воска
- на обратной стороне покрытие из велюра
- упаковка: картон



номер артикула	здесь и далее "штрихкод" 4006885...	название	Ø
3167000	...316706	1 полировочная губка на липучке	Ø 150 мм



- подходит для: дрелей и эксцентриковых шлифовальных машин
- для шлифовальных тарелок с липучкой Ø125 мм
- для полирования и обновления полировки на лаках, цветных металлах и заслонках из хромированной стали
- на обратной стороне покрытие из велюра
- упаковка: картон
- подходит для 2211000, 2223000, 5894000



номер артикула	здесь и далее "штрихкод" 4006885...	название	Ø
2208000	...220805	1 полировочный войлочный диск на липучке	Ø 125 мм

6.4 шлифовальные средства



- подходит для: дрелей и эксцентриковых шлифовальных машин
- для шлифовальных тарелок с липучкой Ø125 мм
- для полирования и восстановления полировки на лаках, цветных металлах и нержавеющей стали при помощи шлифовальных и полировальных паст
- на обратной стороне покрытие из велюра
- упаковка: картон
- подходит для 2211000, 2223000, 5894000



номер артикула	здесь и далее "штрихкод" 4006885...	название	Ø
2224000	...222403	1 полировочный чехол из овчины на липучке	Ø 125 мм



- подходит для: дрелей и эксцентриковых шлифовальных машин
- для шлифовальных тарелок с липучкой Ø125 мм
- для нанесения политуры и воска
- на обратной стороне покрытие из велюра
- упаковка: картон
- подходит для 2211000, 2223000, 5894000



номер артикула	здесь и далее "штрихкод" 4006885...	название	Ø
2249000	...224902	1 полировочная губка на липучке	Ø 125 мм



- подходит для: дрелей
- для полировки до блеска
- отверстие Ø 22,2 мм
- упаковка: картон
- отдельные принадлежности: 2139000

номер артикула	здесь и далее "штрихкод" 4006885...	название	Ø	длина
2146000	...214606	1 тканевый диск	Ø 110 мм	20 мм



- подходит для: дрелей
- для нанесения политуры и воска
- отверстие Ø 10 мм
- упаковка: картон
- отдельные принадлежности: 2116000

номер артикула	здесь и далее "штрихкод" 4006885...	название	Ø	длина
2130000	...213005	1 полировочный диск из войлока	Ø 75 мм	10 мм

6.4 шлифовальные средства



- подходит для: дрелей
- для подготовительной полировки
- отверстие \varnothing 10 мм
- упаковка: картон
- отдельные принадлежности: 2116000

номер артикула	здесь и далее "штрихкод" 4006885...	название	\varnothing	длина
2098000	...209800	1 щетка из сизаля	\varnothing 85 мм	20 мм



- подходит для: дрелей
- для подготовительной полировки
- отверстие \varnothing 10 мм
- упаковка: картон
- отдельные принадлежности: 2116000

номер артикула	здесь и далее "штрихкод" 4006885...	название	\varnothing	длина
2132000	...213203	1 диск для полирования тканевым кругом	\varnothing 85 мм	10 мм



- подходит для: дрелей
- для полировки до блеска при помощи воска или полировальной пасты
- для хрома, латуни, меди, серебра, лака
- упаковка: картон

номер артикула	здесь и далее "штрихкод" 4006885...	название	\varnothing	хвостовик	длина
2131000	...213104	1 полировочная головка	\varnothing 120 мм	\varnothing 8 мм	40 мм



- подходит для: дрелей
- для шлифовальных дисков \varnothing 125 мм
- для полирования и восстановления полировки на лаках, цветных металлах и нержавеющей стали при помощи шлифовальных и полировальных паст
- поставка: фиксация шнурком
- упаковка: картон
- подходит для 2020000

номер артикула	здесь и далее "штрихкод" 4006885...	название	\varnothing
2025000	...202504	1 полировальный колпак из овчины	\varnothing 140 мм

6.4 шлифовальные средства

принадлежности



- коричневый : для предварительной полировки
- синий : для завершения полировки
- упаковка: блистер

номер артикула	здесь и далее "штрихкод" 4006885...	название
2134000	...213401	полировальные пасты (2 шт.)



- для шлифовальных и полировальных дисков без хвостовика
- поставка: с подкладной шайбой и зажимной гайкой
- упаковка: блистер

номер артикула	здесь и далее "штрихкод" 4006885...	название	∅	хвостовик	отверстие	подходит для
2116000	...211605	1 зажимная оправка	∅ 10 мм	∅ 6 мм	∅ 10 мм	2098000, 2130000, 2132000
2117000	...211704	1 зажимная оправка	∅ 13 мм	∅ 8 мм	∅ 13 мм	
2139000	...213906	1 зажимная оправка	∅ 13 мм	∅ 8 мм	∅ 13, 22,2 мм	2146000

Ассортимент



- комплектация:
диск для полирования тканевым кругом, ∅ 85 мм (1 шт.)
полировочный диск из войлока, ∅ 85 мм (1 шт.)
полировальные пасты (2 шт.)
зажимная оправка (1 шт.)
- упаковка: блистер

номер артикула	здесь и далее "штрихкод" 4006885...	название
2178000	...217805	1 набор для полировки для хобби

6.4 шлифовальные средства

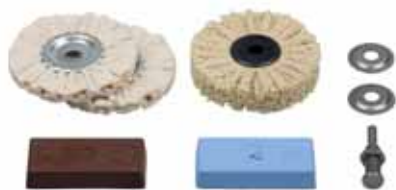

- комплектация:
диски для полирования тканевым кругом, \varnothing 85 мм (2 шт.)
щетка из сизаля, \varnothing 85 мм (1 шт.)
полировальные пасты (2 шт.)
зажимная оправка (1 шт.)
- упаковка: блистер

номер артикула	здесь и далее "штрихкод" 4006885...	название
2179000	...217904	1 профессиональный набор для полировки



- для нанесения политуры и воска
- комплектация:
полировочная губка на липучке, \varnothing 125 мм (1 шт.)
полировочный чехол из овчины на липучке, \varnothing 125 мм (1 шт.)
ручной круг на липучке, \varnothing 125 мм (1 шт.)
- упаковка: картон



номер артикула	здесь и далее "штрихкод" 4006885...	название
3165000	...316508	1 набор для ручной полировки

керамические абразивные насадки



- для металла, стекла, керамики, пластмассы
- согласно DIN EN 12413
- материал: оксид алюминия
- минимальная глубина зажима 15 мм
- упаковка: блистер

номер артикула	здесь и далее "штрихкод" 4006885...	название	\varnothing	форма	высота шлифовальной основы	хвостовик
2170000	...217003	1 керамическая абразивная насадка	\varnothing 24 мм	шаровидный	23 мм	\varnothing 6 мм
2171000	...217102	1 керамическая абразивная насадка	\varnothing 12 мм	цилиндрический	22 мм	\varnothing 6 мм
2172000	...217201	1 керамическая абразивная насадка	\varnothing 24 мм	цилиндрический	15 мм	\varnothing 6 мм
2173000	...217300	1 керамическая абразивная насадка	\varnothing 10 - 20 мм	конический	30 мм	\varnothing 6 мм
2174000	...217409	1 керамическая абразивная насадка	\varnothing 20 мм	цилиндрически-кеглеобразный	30 мм	\varnothing 6 мм
2144000	...214408	керамические абразивные насадки и 1 камень для правки неровностей (5 шт.)	\varnothing 24 мм	шаровидный	23 мм	\varnothing 6 мм
			\varnothing 12 мм	цилиндрический	22 мм	
			\varnothing 24 мм	цилиндрический	15 мм	
			\varnothing 10 - 20 мм	конический	30 мм	
			\varnothing 20 мм	цилиндрически-кеглеобразный	30 мм	

6.4 шлифовальные средства



- для металла, стекла, керамики, пластмассы
- согласно DIN EN 12413
- материал: оксид алюминия
- минимальная глубина зажима 15 мм
- упаковка: блистер

номер артикула	здесь и далее "штрихкод" 4006885...	название	Ø	форма	высота шлифовальной основы	хвостовик
2142000	...214200	керамических абразивных насадок (5 шт.)	Ø 14 мм	цилиндрический	15 мм	Ø 3 мм
			Ø 16 мм	конический	20 мм	
			Ø 13 мм	цилиндрически-кеглеобразный	16 мм	
			Ø 10 мм	конический выпуклый	14 мм	
			Ø 16 мм	цилиндрический	8 мм	



- поставка: со шлифовальной подложкой
- упаковка: блистер

номер артикула	здесь и далее "штрихкод" 4006885...	название	Ø	хвостовик
2140000	...214002	1 точило для ножей и ножниц	Ø 60 мм	Ø 6 мм



- для заточки цепей для цепных пил
- max. 12.000 об/мин
- упаковка: блистер
- дополнительные продукты: 5121000

номер артикула	здесь и далее "штрихкод" 4006885...	название	Ø	высота шлифовальной основы	хвостовик
2175000	...217508	керамических абразивных штифта (3 шт.)	Ø 4, 4,8, 5,5 мм	12 мм	Ø 2,3 мм

6.4 шлифовальные средства



- для разравнивания шлифовальных дисков
- упаковка: блистер

номер артикула	здесь и далее "штрихкод"	название
4105000	4006885... ...410503	1 инструмент для правки шлифовальных дисков

Ассортимент



- для наружной обработки металлических поверхностей
- комплектация:
 - ручная проволочная щетка, для грубой предварительной очистки, 125 мм (1 шт.)
 - проволочная щетка дисковой формы, \varnothing 75 мм, для удаления ржавчины и краски с поверхностей (1 шт.)
 - проволочная щетка цилиндрической формы, \varnothing 28 мм, для удаления ржавчины и краски в углах (1 шт.)
 - ворсовая щетка, \varnothing 80 мм, для удаления загрязнений (1 шт.)
 - шлифовальный круг из абразивных волокон, для заключительной тонкой обработки, 115 x 75 мм (1 шт.)
- упаковка: двусторонняя карта с блистером-карманом

номер артикула	здесь и далее "штрихкод"	название
5641000	4006885... ...564107	1 комплект для обработки металла из 5 частей



- для наружной обработки деревянных объектов
- комплектация:
 - ворсовая щетка, \varnothing 80 мм, для шлифования больших поверхностей (1 шт.)
 - ворсовая щетка, \varnothing 50 мм, для обработки небольших поверхностей (1 шт.)
 - дельташлифмашина, для труднодоступных мест, 95 мм (1 шт.)
 - шлифовальных листов на липучках, зернистость 40, 80, 120, 95 мм (3 шт.)
 - шлифовальный круг из абразивных волокон, для заключительной тонкой обработки, 115 x 75 мм (1 шт.)
- упаковка: двусторонняя карта с блистером-карманом

номер артикула	здесь и далее "штрихкод"	название
5642000	4006885... ...564206	1 комплект для обработки древесины из 7 частей

6.4 шлифовальные средства



- для восстановления мебели из дерева
- комплектация:
 - ворсовая щетка, \varnothing 80 мм, для шлифования больших поверхностей (1 шт.)
 - веерный шлифовальный валик, \varnothing 20 мм, для обработки небольших поверхностей и углов (1 шт.)
 - ручной шлифовальный инструмент, с липучей тканью с двух сторон, 125 x 70 x 35 мм (1 шт.)
 - шлифовальных листов на липучках, корунд, зернистость 60, 80, 120 (3 шт.)
 - шлифовальный круг из стальной шерсти, для заключительной финишной обработки, 175 x 75 мм (1 шт.)
- упаковка: двусторонняя карта с блистером-карманом

номер артикула	здесь и далее "штрихкод"	название
5643000	...564305	1 комплект для восстановления мебели из 7 частей

6.5 щетки

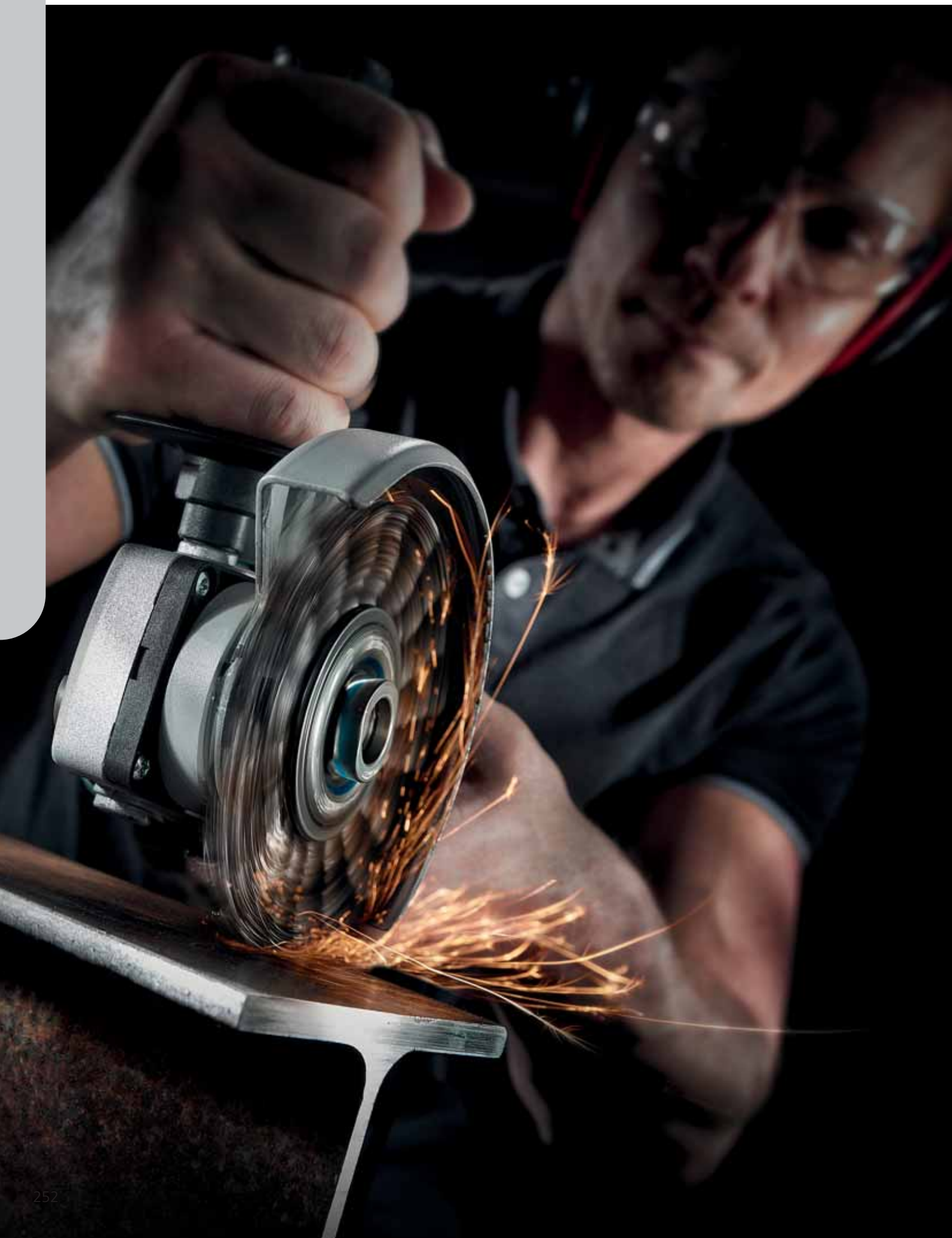

6.5 щетки

Дрели

щетки из стальной проволоки



- подходит для: дрелей
- для снятия ржавчины и очистки металла
- для подготовки пайки и сварки
- для металла, жести
- согласно DIN EN 1083-2
- материал: стальная проволока

номер артикула	здесь и далее "штрихкод" 4006885...	название	Ø	хвостовик	хвостовик	длина проволочной рабочей части	тип	упаковка
2709000	...270909	1 проволочная щетка дисковой формы	Ø 38 мм	шестигранный хвостовик 1/4" (6,35 mm)		8 мм	волнистый	блистер
2710000	...271005	1 проволочная щетка дисковой формы	Ø 50 мм	шестигранный хвостовик 1/4" (6,35 mm)		8 мм	волнистый	блистер
2100000	...210004	1 проволочная щетка дисковой формы	Ø 75 мм	шестигранный хвостовик 1/4" (6,35 mm)		10 мм	волнистый	блистер
2119000	...211902	1 проволочная щетка дисковой формы	Ø 75 мм	шестигранный хвостовик 1/4" (6,35 mm)		15 мм	сплетённый	блистер
2101000	...210103	1 проволочная щетка дисковой формы	Ø 75 мм	шестигранный хвостовик 1/4" (6,35 mm)		16 мм	волнистый	блистер
8470000	...847002	1 проволочная щетка дисковой формы	Ø 75 мм	цилиндрический хвостовик	Ø 6 мм	7 мм	волнистый	без упаковки
2102000	...210202	1 проволочная щетка дисковой формы	Ø 100 мм	шестигранный хвостовик 1/4" (6,35 mm)		10 мм	волнистый	блистер
2103000	...210301	1 проволочная щетка дисковой формы	Ø 100 мм	шестигранный хвостовик 1/4" (6,35 mm)		16 мм	волнистый	блистер
8471000	...847101	1 проволочная щетка дисковой формы	Ø 100 мм	цилиндрический хвостовик	Ø 6 мм	7 мм	волнистый	без упаковки

6.5 щетки



- подходит для: дрелей
- для снятия ржавчины и очистки металла
- для подготовки пайки и сварки
- для металла, жести
- согласно DIN EN 1083-2
- материал: стальная проволока

номер артикула	здесь и далее "штрихкод" 4006885...	название	Ø	хвостовик	хвостовик	тип	упаковка
2106000	...210608	1 проволочная щетка в форме чашки	Ø 50 мм	шестигранный хвостовик 1/4" (6,35 мм)		волнистый	блистер
8472000	...847200	1 проволочная щетка в форме чашки	Ø 50 мм	цилиндрический хвостовик	Ø 6 мм	волнистый	без упаковки
2704000	...270404	1 проволочная щетка в форме чашки	Ø 75 мм	шестигранный хвостовик 1/4" (6,35 мм)		сплетённый	блистер
2108000	...210806	1 проволочная щетка в форме чашки	Ø 75 мм	шестигранный хвостовик 1/4" (6,35 мм)		волнистый	блистер
8473000	...847309	1 проволочная щетка в форме чашки	Ø 75 мм	цилиндрический хвостовик	Ø 6 мм	волнистый	без упаковки
2109000	...210905	1 проволочная щетка в форме чашки	Ø 80 мм	шестигранный хвостовик 1/4" (6,35 мм)		волнистый	блистер

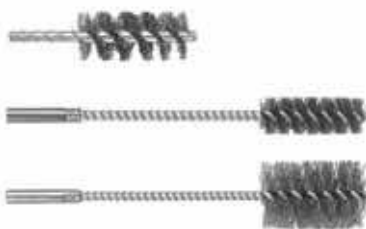

- подходит для: дрелей
- идеально для внутренних поверхностей труб и больших отверстий
- для снятия ржавчины и очистки металла
- для подготовки пайки и сварки
- для металла, жести
- согласно DIN EN 1083-2
- материал: стальная проволока
- упаковка: блистер

номер артикула	здесь и далее "штрихкод" 4006885...	название	Ø	хвостовик	хвостовик	длина проволочной рабочей части	длина
2127000	...212701	1 проволочная щетка цилиндрической формы	Ø 20 мм	цилиндрический хвостовик	Ø 8 мм	55 мм	200 мм
2104000	...210400	1 проволочная щетка цилиндрической формы	Ø 28 мм	цилиндрический хвостовик	Ø 6 мм	60 мм	95 мм
2128000	...212800	1 проволочная щетка цилиндрической формы	Ø 38 мм	цилиндрический хвостовик	Ø 8 мм	55 мм	200 мм

6.5 щетки



- подходит для: дрелей
- для снятия ржавчины и очистки металла
- идеально для внутренних поверхностей труб и больших отверстий
- для металла, жести
- согласно DIN EN 1083-2
- материал: стальная проволока
- Длина проволоки 25 мм

номер артикула	здесь и далее "штрихкод" 4006885...	название	Ø	хвостовик	хвостовик	тип	упаковка
2126000	...212602	1 проволочная щетка кистевой формы	Ø 25 мм	шестигранный хвостовик 1/4" (6,35 мм)		волнистый	блистер
8474000	...847408	1 проволочная щетка кистевой формы	Ø 25 мм	цилиндрический хвостовик	Ø 6 мм	волнистый	без упаковки



- для гибких валов и мини-дрелей
- для металла, жести, дерева
- согласно DIN EN 1083-2
- материал: стальная проволока
- комплектация:
 - минищетка в форме диска, Ø 20 мм (1 шт.)
 - минищетка в форме чашки, Ø 15 мм (1 шт.)
 - минищетка в форме кисти, Ø 5 мм (1 шт.)
- упаковка: блистер

номер артикула	здесь и далее "штрихкод" 4006885...	название	хвостовик	хвостовик
2114000	...211407	1 набор минищеток	цилиндрический хвостовик	Ø 2,35 мм

6.5 щетки



- подходит для: дрелей
- для снятия ржавчины и очистки металла
- для подготовки пайки и сварки
- для металла, жести
- согласно DIN EN 1083-2
- материал: стальная проволока
- комплектация:
 - проволочная щетка дисковой формы, \varnothing 75 x 10 мм (1 шт.)
 - проволочная щетка в форме чашки, \varnothing 75 мм (1 шт.)
 - проволочная щетка цилиндрической формы, \varnothing 28 x 60 x 95 мм (1 шт.)
 - проволочная щетка кистевой формы, \varnothing 25 мм (1 шт.)
- упаковка: блистер

номер артикула	здесь и далее "штрихкод"	название	хвостовик	хвостовик
2133000	4006885... ...213302	1 набор проволочных щеток	цилиндрический хвостовик	\varnothing 6 мм

проволочные щетки из латуни



- подходит для: дрелей
- для всех тонких полировочных и шлифовальных работ
- для цветных металлов
- согласно DIN EN 1083-2
- материал: латунная проволока

номер артикула	здесь и далее "штрихкод"	название	\varnothing	хвостовик	хвостовик	длина проволочной рабочей части	упаковка
2110000	4006885... ...211001	1 проволочная щетка дисковой формы	\varnothing 75 мм	шестигранный хвостовик 1/4" (6,35 мм)		10 мм	блистер
8475000	...847507	1 проволочная щетка дисковой формы	\varnothing 75 мм	цилиндрический хвостовик	\varnothing 6 мм	7 мм	без упаковки



- подходит для: дрелей
- для всех тонких полировочных и шлифовальных работ
- для цветных металлов
- согласно DIN EN 1083-2
- материал: латунная проволока
- Длина проволоки 15 мм
- упаковка: блистер

номер артикула	здесь и далее "штрихкод"	название	\varnothing	хвостовик
2112000	4006885... ...211209	1 проволочная щетка в форме чашки	\varnothing 50 мм	шестигранный хвостовик 1/4" (6,35 мм)

6.5 щетки



- подходит для: дрелей
- для всех тонких полировочных и шлифовальных работ
- для цветных металлов
- согласно DIN EN 1083-2
- материал: латунная проволока
- Длина проволоки 25 мм
- упаковка: блистер

номер артикула	здесь и далее "штрихкод" 4006885...	название	Ø	хвостовик
2738000	...273801	1 проволочная щетка кистевой формы	Ø 25 мм	шестигранный хвостовик 1/4" (6,35 мм)



- подходит для: дрелей
- для всех тонких полировочных и шлифовальных работ
- для структурирования дерева
- для дерева, деревянных балок, панелей
- согласно DIN EN 1083-2
- материал: латунированная проволока
- упаковка: блистер

номер артикула	здесь и далее "штрихкод" 4006885...	название	Ø	хвостовик	хвостовик	длина проволочной рабочей части
2265000	...226500	1 щетка для структурирования дерева	Ø 80 мм	цилиндрический хвостовик	Ø 8 мм	35 мм



- для гибких валов и мини-дрелей
- для всех тонких полировочных и шлифовальных работ
- для цветных металлов
- согласно DIN EN 1083-2
- материал: латунная проволока
- комплектация:
 - минищетка в форме диска, Ø 20 мм (1 шт.)
 - минищетка в форме чашки, Ø 15 мм (1 шт.)
 - минищетка в форме кисти, Ø 5 мм (1 шт.)
- упаковка: блистер

номер артикула	здесь и далее "штрихкод" 4006885...	название	хвостовик	хвостовик
2740000	...274006	1 набор минищеток	цилиндрический хвостовик	Ø 2,35 мм

6.5 щетки



- подходит для: дрелей
- для всех тонких полировочных и шлифовальных работ
- для цветных металлов
- согласно DIN EN 1083-2
- материал: латунная проволока
- комплектация:
проволочная щетка дисковой формы, \varnothing 75 x 7 мм (1 шт.)
проволочная щетка в форме чашки, \varnothing 45 мм (1 шт.)
проволочная щетка кистевой формы, \varnothing 25 мм (1 шт.)
- упаковка: блистер

номер артикула	здесь и далее "штрихкод" 4006885...	название	хвостовик	хвостовик
2739000	...273900	1 набор проволочных щеток	цилиндрический хвостовик	\varnothing 6 мм

нейлоновые щетки



- подходит для: дрелей
- для очистки, снятия ржавчины и полировки
- для дерева
- длительный срок эксплуатации
- высокая производительность благодаря грубой нейлоновой щетине
- согласно DIN EN 1083-2
- материал: нейлоновая проволока

номер артикула	здесь и далее "штрихкод" 4006885...	название	\varnothing	хвостовик	хвостовик	длина проволочной рабочей части	упаковка
1500000	...150003	1 Нейлоновая дисковая щетка	\varnothing 75 мм	шестигранный хвостовик 1/4" (6,35 мм)		10 мм	картон
1502000	...150201	1 Нейлоновая дисковая щетка	\varnothing 100 мм	шестигранный хвостовик 1/4" (6,35 мм)		10 мм	картон
8477000	...847705	1 Нейлоновая дисковая щетка	\varnothing 100 мм	цилиндрический хвостовик	\varnothing 6 мм	8 мм	без упаковки



- подходит для: дрелей
- для очистки, снятия ржавчины и полировки
- для дерева
- длительный срок эксплуатации
- высокая производительность благодаря грубой нейлоновой щетине
- согласно DIN EN 1083-2
- материал: нейлоновая проволока
- Длина проволоки 20 мм

номер артикула	здесь и далее "штрихкод" 4006885...	название	\varnothing	хвостовик	хвостовик	упаковка
1505000	...150508	1 нейлоновая щетка в форме чашки	\varnothing 50 мм	шестигранный хвостовик 1/4" (6,35 мм)		картон
1506000	...150607	1 нейлоновая щетка в форме чашки	\varnothing 65 мм	шестигранный хвостовик 1/4" (6,35 мм)		картон
8478000	...847804	1 нейлоновая щетка в форме чашки	\varnothing 65 мм	цилиндрический хвостовик	\varnothing 6 мм	без упаковки

6.5 щетки



- подходит для: дрелей
- для очистки, снятия ржавчины и полировки
- для дерева
- длительный срок эксплуатации
- высокая производительность благодаря грубой нейлоновой щетине
- согласно DIN EN 1083-2
- материал: нейлоновая проволока
- Длина проволоки 25 мм
- упаковка: картон

номер артикула	здесь и далее "штрихкод"	название	∅	хвостовик
1510000	...151000	1 Нейлоновая щетка-кисточка	∅ 25 мм	шестигранный хвостовик 1/4" (6,35 мм)



- подходит для: дрелей
- для очистки, снятия ржавчины и полировки
- для дерева
- длительный срок эксплуатации
- высокая производительность благодаря грубой нейлоновой щетине
- согласно DIN EN 1083-2
- материал: нейлоновая проволока
- упаковка: картон

номер артикула	здесь и далее "штрихкод"	название	∅	хвостовик	длина проволочной рабочей части
1512000	...151208	1 Нейлоновая веерообразная щетка	∅ 100 мм	шестигранный хвостовик 1/4" (6,35 мм)	20 мм

6.5 щетки

Ассортимент



- подходит для: дрелей
- для очистки, снятия ржавчины и полировки
- для дерева
- длительный срок эксплуатации
- высокая производительность благодаря грубой нейлоновой щетине
- согласно DIN EN 1083-2
- материал: нейлоновая проволока
- комплектация:
Нейлоновая дисковая щетка, \varnothing 75 x 10 мм (1 шт.)
нейлоновая щетка в форме чашки, \varnothing 65 мм (1 шт.)
Нейлоновая щетка-кисточка, \varnothing 25 мм (1 шт.)
- упаковка: блистер

номер артикула	здесь и далее "штрихкод"	название	хвостовик	хвостовик
2741000	4006885... ...274105	1 набор нейлоновых щеток	цилиндрический хвостовик	\varnothing 6 мм



- подходит для: дрелей
- для очистки и мягкой полировки
- для дерева
- мелкозернистые нейлоновые щетины гарантируют щадящую обработку
- согласно DIN EN 1083-2
- материал: нейлоновая проволока
- упаковка: картон

номер артикула	здесь и далее "штрихкод"	название	\varnothing	хвостовик	длина проволочной рабочей части
2726000	4006885... ...272606	1 Нейлоновая дисковая щетка	\varnothing 75 мм	шестигранный хвостовик 1/4" (6,35 мм)	10 мм
2727000	...272705	1 Нейлоновая дисковая щетка	\varnothing 100 мм	шестигранный хвостовик 1/4" (6,35 мм)	10 мм

6.5 щетки



- подходит для: дрелей
- для очистки и мягкой полировки
- для дерева
- мелкозернистые нейлоновые щетины гарантируют щадящую обработку
- согласно DIN EN 1083-2
- материал: нейлоновая проволока
- Длина проволоки 20 мм
- упаковка: картон

номер артикула	здесь и далее "штрихкод" 4006885...	название	Ø	хвостовик
2728000	...272804	1 нейлоновая щетка в форме чашки	Ø 50 мм	шестигранный хвостовик 1/4" (6,35 мм)
2729000	...272903	1 нейлоновая щетка в форме чашки	Ø 65 мм	шестигранный хвостовик 1/4" (6,35 мм)

проволочные щетки из нержавеющей стали



- подходит для: дрелей
- для подготовки пайки и сварки
- для снятия ржавчины и очистки металла
- для нержавеющей стали
- длительный срок эксплуатации, не ржавеет
- согласно DIN EN 1083-2
- материал: проволока из нержавейки
- упаковка: блистер

номер артикула	здесь и далее "штрихкод" 4006885...	название	Ø	хвостовик	длина проволочной рабочей части
2711000	...271104	1 дисковая проволочная щетка из нержавеющей стали	Ø 75 мм	шестигранный хвостовик 1/4" (6,35 мм)	12 мм

6.5 щетки



- подходит для: дрелей
- для подготовки пайки и сварки
- для снятия ржавчины и очистки металла
- для нержавеющей стали
- длительный срок эксплуатации, не ржавеет
- согласно DIN EN 1083-2
- материал: проволока из нержавейки
- Длина проволоки 20 мм
- упаковка: блистер

номер артикула	здесь и далее "штрихкод" 4006885...	название	Ø	хвостовик
2746000	...274600	1 проволочная щетка в форме чашки из нержавеющей стали	Ø 75 мм	шестигранный хвостовик 1/4" (6,35 мм)



- для гибких валов и мини-дрелей
- для подготовки пайки и сварки
- для снятия ржавчины и очистки металла
- для нержавеющей стали
- длительный срок эксплуатации, не ржавеет
- согласно DIN EN 1083-2
- материал: проволока из нержавейки
- комплектация:
 - минищетка в форме диска, Ø 20 мм (1 шт.)
 - минищетка в форме чашки, Ø 15 мм (1 шт.)
 - минищетка в форме кисти, Ø 5 мм (1 шт.)
- упаковка: блистер

номер артикула	здесь и далее "штрихкод" 4006885...	название	хвостовик	хвостовик
2747000	...274709	1 набор мини-щеток из нержавеющей стали	цилиндрический хвостовик	Ø 2,35 мм

специальные щетки



- подходит для: дрелей
- для очистки кожи и нубука
- для полировки мебели из магнольного дерева - щадящее снятие остатков воска
- для очистки и полировки дерева
- для полировки металлов
- с мягкими щетинами
- согласно DIN EN 1083-2
- упаковка: картон

номер артикула	здесь и далее "штрихкод"	название	Ø	хвостовик	хвостовик
2713000	4006885... ...271302	1 полировочная щетка	Ø 80 мм	цилиндрический хвостовик	Ø 6 мм

Угловые шлифмашины

щетки из стальной проволоки



- подходит для: угловых шлифмашин
- для снятия ржавчины и очистки металла
- для подготовки пайки и сварки
- для металла, жести
- согласно DIN EN 1083-2
- материал: стальная проволока
- упаковка: блистер

номер артикула	здесь и далее "штрихкод"	название	Ø	резьба	отверстие	длина проволочной рабочей части	тип
2148000	4006885... ...214804	1 проволочная щетка дисковой формы	Ø 115 мм		Ø 22,2 мм	15 мм	сплетённый
2149000	...214903	1 проволочная щетка дисковой формы	Ø 115 мм	M 14		15 мм	сплетённый

6.5 щетки



- подходит для: угловых шлифмашин
- для снятия ржавчины и очистки металла
- для подготовки пайки и сварки
- для металла, жести
- согласно DIN EN 1083-2
- материал: стальная проволока

номер артикула	здесь и далее "штрихкод" 4006885...	название	Ø	резьба	тип	упаковка
2107000	...210707	1 проволочная щетка в форме чашки	Ø 70 мм	M 14	волнистый	двойной блистер на карте
8479000	...847903	1 проволочная щетка в форме чашки	Ø 70 мм	M 14	волнистый	без упаковки
2125000	...212503	1 проволочная щетка в форме чашки	Ø 75 мм	M 14	сплетённый	двойной блистер на карте
8476000	...847606	1 проволочная щетка в форме чашки	Ø 75 мм	M 14	сплетённый	без упаковки
2150000	...215009	1 проволочная щетка в форме чашки	Ø 90 мм	M 14	сплетённый	двойной блистер на карте
2151000	...215108	1 проволочная щетка в форме чашки	Ø 100 мм	M 14	волнистый	двойной блистер на карте



- подходит для: угловых шлифмашин
- для снятия ржавчины и очистки металла
- для подготовки пайки и сварки
- для металла, жести
- согласно DIN EN 1083-2
- материал: стальная проволока
- упаковка: двойной блистер на карте

номер артикула	здесь и далее "штрихкод" 4006885...	название	Ø	резьба	длина проволочной рабочей части	тип
2705000	...270503	1 проволочная коническая щетка	Ø 100 мм	M 14	15 мм	волнистый
2153000	...215306	1 проволочная коническая щетка	Ø 100 мм	M 14	15 мм	сплетённый

проволочные щетки из нержавеющей стали



- подходит для: угловых шлифмашин
- для снятия ржавчины и очистки металла
- для подготовки пайки и сварки
- для нержавеющей стали
- длительный срок эксплуатации, не ржавеет
- согласно DIN EN 1083-2
- материал: проволока из нержавейки
- упаковка: двойной блистер на карте

номер артикула	здесь и далее "штрихкод" 4006885...	название	Ø	резьба	длина проволочной рабочей части	тип
2701000	...270107	1 дисковая проволочная щетка из нержавеющей стали	ø 100 мм	M 14	15 мм	сплетённый



- подходит для: угловых шлифмашин
- для снятия ржавчины и очистки металла
- для подготовки пайки и сварки
- для нержавеющей стали
- длительный срок эксплуатации, не ржавеет
- согласно DIN EN 1083-2
- материал: проволока из нержавейки
- Длина проволоки 20 мм
- упаковка: двойной блистер на карте

номер артикула	здесь и далее "штрихкод" 4006885...	название	Ø	резьба	тип
2702000	...270206	1 проволочная щетка в форме чашки из нержавеющей стали	ø 70 мм	M 14	волнистый
2700000	...270008	1 проволочная щетка в форме чашки из нержавеющей стали	ø 75 мм	M 14	сплетённый

6.5 щетки

проволочные щетки из латуни



- подходит для: угловых шлифмашин
- для всех тонких полировочных и шлифовальных работ
- для цветных металлов
- согласно DIN EN 1083-2
- материал: латунная проволока
- Длина проволоки 20 мм

номер артикула	здесь и далее "штрихкод" 4006885...	название	Ø	резьба	тип
2748000	...274808	1 проволочная щетка в форме чашки	Ø 70 мм	M 14	волнистый

ручные проволочные щетки



- тип: с пластмассовой ручкой
- Длина проволоки 30 мм
- Длина накладки 125 мм
- упаковка: картон

номер артикула	здесь и далее "штрихкод" 4006885...	название	для	материал	длина
2715000	...271500	1 ручная проволочная щетка	металла, жести, дерева, камня	стальная проволока	265 мм
2716000	...271609	1 ручная проволочная щетка	цветных металлов, дерева, камня	латунная проволока	265 мм
2717000	...271708	1 ручная проволочная щетка	нержавеющей стали, металла, цветных металлов	проволока из нержавеющей стали	265 мм
2764000	...276406	1 ручная проволочная щетка	металла, цветных металлов, дерева, камня	нейлоновая проволока	265 мм



- для снятия ржавчины и очистки металла
- для очистки и обработки перил из нержавеющей стали, сварных швов, свечей зажигания, свечей зажигания
- тип: с пластмассовой ручкой
- Длина проволоки 30 мм
- Длина накладки 125 мм
- комплектация:
 - ручная проволочная щетка, стальная проволока (1 шт.)
 - ручная проволочная щетка, проволока из нержавеющей стали (1 шт.)
 - ручная проволочная щетка, латунная проволока (1 шт.)
- упаковка: картон

номер артикула	здесь и далее "штрихкод" 4006885...	название	длина
2138000	...213807	1 набор ручных проволочных щеток	265 мм

6.5 щетки



- для нержавеющей стали, металла, цветных металлов
- тип: с пластмассовой ручкой
- Длина накладки 160 мм
- упаковка: картон

номер артикула	здесь и далее "штрихкод" 4006885...	название	Ø	материал	длина
2750000	...275003	1 щетка с длинной рукояткой	Ø 30 мм	проволока из нержавеющей стали	300 мм



- для очистки швов между плитками
- тип: с пластмассовой ручкой
- Длина проволоки 18 мм
- упаковка: картон

номер артикула	здесь и далее "штрихкод" 4006885...	название	рядность щетины	материал	длина
2765000	...276505	1 щетка для швов между плитками	3-х рядный	нейлоновая проволока	180 мм



- для металла, жести, дерева, камня
- тип: с деревянной ручкой, в форме свечи
- Длина проволоки 20 мм
- Длина накладки 60 мм
- упаковка: картон

номер артикула	здесь и далее "штрихкод" 4006885...	название	рядность щетины	материал	длина
2718000	...271807	1 ручная проволочная щетка	3-х рядный	стальная проволока	200 мм



- для металла, жести, дерева, камня
- тип: с деревянной ручкой
- Длина проволоки 6 мм
- Длина накладки 115 мм
- упаковка: картон

номер артикула	здесь и далее "штрихкод" 4006885...	название	материал	размеры
2719000	...271906	1 щетка для очистки напильников	стальная проволока	40 x 253 мм

6.5 щетки



- для металла, жести, дерева, камня
- тип: с деревянной ручкой
- Длина проволоки 35 мм
- Длина накладки 150 мм
- упаковка: картон

номер артикула	здесь и далее "штрихкод" 4006885...	название	рядность щетины	материал	длина
2720000	...272002	1 щетка в форме скрипки	5 рядов	стальная проволока	205 мм



- для цветных металлов, металла, дерева, камня
- тип: с деревянной ручкой
- Длина проволоки 35 мм
- Длина накладки 150 мм
- упаковка: картон

номер артикула	здесь и далее "штрихкод" 4006885...	название	рядность щетины	материал	длина
2721000	...272101	1 щетка в форме скрипки	5 рядов	латунированная проволока	205 мм



- для металла, жести, дерева, камня
- тип: с деревянной ручкой
- Длина проволоки 23 мм
- Длина накладки 140 мм
- упаковка: картон

номер артикула	здесь и далее "штрихкод" 4006885...	название	рядность щетины	материал	длина
2722000	...272200	1 ручная проволочная щетка	4 ряда	стальная проволока	280 мм



- для металла, жести, дерева, камня
- тип: с деревянной ручкой
- Длина проволоки 23 мм
- Длина накладки 140 мм
- упаковка: картон

номер артикула	здесь и далее "штрихкод" 4006885...	название	рядность щетины	материал	длина
2723000	...272309	1 ручная проволочная щетка	4 ряда	гофрированная стальная проволока	280 мм

6.5 щетки



- для цветных металлов, дерева, камня
- тип: с деревянной ручкой
- Длина проволоки 15 мм
- Длина накладки 110 мм
- упаковка: картон

номер артикула	здесь и далее "штрихкод" 4006885...	название	рядность щетины	материал	длина
2724000	...272408	1 щетка для тонкой очистки	4 ряда	латунная проволока	220 мм



- для цветных металлов, дерева, камня
- тип: с деревянной ручкой
- Длина проволоки 20 мм
- Длина накладки 60 мм
- упаковка: картон

номер артикула	здесь и далее "штрихкод" 4006885...	название	рядность щетины	материал	длина
2725000	...272507	1 ручная проволочная щетка	3-х рядный	латунная проволока	200 мм

6 ПРИНАДЛЕЖНОСТИ ДЛЯ ЭЛЕКТРОИНСТРУМЕНТОВ
6.6 полотна для дисковых пил



6.6 полотна для дисковых пил

полотна для ручных дисковых пил

Серия лиловая - быстрые, средне-грубыерезы



- для грубой работы
- продольные и поперечныерезы
- для дерева, дерева с гвоздями, пластмассы, тонкостенных сталь-ных профилей, цветных металлов
- рез без подрыва края материала
- низкий уровень вибрации и шума
- материал: НМ - из твердых металлов
- поверхность полированная
- обработанный пескоструйно зубчатый венец, специальный зубец
- переменный зуб
- качество реза: быстрые, средне-грубыерезы
- упаковка: двусторонняя карта с блистером-карманом

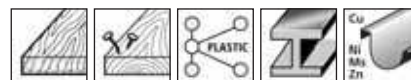

номер артикула	здесь и далее "штрихкод" 4006885...	название	Ø	отверстие	ширина реза	зуб
6567000	...656703	1 полотно дисковой пилы	ø 160 мм	ø 16 мм	2,8 мм	24
6568000	...656802	1 полотно дисковой пилы	ø 160 мм	ø 20 мм	2,8 мм	24
6577000	...657700	1 полотно дисковой пилы	ø 190 мм	ø 30 мм	2,8 мм	30
6581000	...658103	1 полотно дисковой пилы	ø 210 мм	ø 30 мм	2,8 мм	34

Серия лиловая - тонкий, чистыйрез



- для грубой работы
- продольные и поперечныерезы
- для дерева, дерева с гвоздями, пластмассы, тонкостенных стальных профилей, цветных металлов
- рез без подрыва края материала
- низкий уровень вибрации и шума
- материал: НМ - из твердых металлов
- поверхность полированная
- трапециевидный зубец / плоский зубец
- качество реза: тонкий, чистыйрез
- упаковка: двусторонняя карта с блистером-карманом

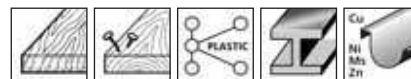

номер артикула	здесь и далее "штрихкод" 4006885...	название	Ø	отверстие	ширина реза	зуб
6620000	...662001	1 полотно дисковой пилы	ø 160 мм	ø 20, 16 мм	2,5 мм	48
6621000	...662100	1 полотно дисковой пилы	ø 165 мм	ø 20, 16 мм	2,5 мм	48
6622000	...662209	1 полотно дисковой пилы	ø 184 мм	ø 20, 16 мм	2,5 мм	56
6623000	...662308	1 полотно дисковой пилы	ø 190 мм	ø 20, 16 мм	2,5 мм	56
6624000	...662407	1 полотно дисковой пилы	ø 190 мм	ø 30 мм	2,5 мм	56
6625000	...662506	1 полотно дисковой пилы	ø 235 мм	ø 30 мм	2,5 мм	64

6.6 полотна для дисковых пил

Серия серебряная - легкие, быстрыерезы



- продольныерезы
- для древесностружечных плит, фанеры, деревянных плит и ДСП с покрытием, шпонируемых с одной стороны панелей
- твёрдосплавные зубья алмазной заточки
- твердые, без подрыва материала края распила
- низкий уровень вибрации и шума
- материал: НМ - из твердых металлов
- полированная поверхность
- обработанный пескоструйно зубчатый венец, лазер- шлиц и канал охлаждения
- плоский полый зубец
- качество реза: легкие, быстрыерезы
- упаковка: двусторонняя карта с блистером-карманом



номер артикула	здесь и далее "штрихкод" 4006885...	название	Ø	отверстие	ширина реза	зуб
6456000	...645608	1 полотно дисковой пилы	Ø 130 мм	Ø 16 мм	2,4 мм	20
6458000	...645806	1 полотно дисковой пилы	Ø 140 мм	Ø 12,75 мм	2,4 мм	20
6463000	...646308	1 полотно дисковой пилы	Ø 150 мм	Ø 16 мм	2,4 мм	24
6464000	...646407	1 полотно дисковой пилы	Ø 150 мм	Ø 20 мм	2,4 мм	24
6466000	...646605	1 полотно дисковой пилы	Ø 156,5 мм	Ø 12,75 мм	2,4 мм	24
6467000	...646704	1 полотно дисковой пилы	Ø 160 мм	Ø 16 мм	2,4 мм	24
6468000	...646803	1 полотно дисковой пилы	Ø 160 мм	Ø 20 мм	2,4 мм	24
6472000	...647206	1 полотно дисковой пилы	Ø 180 мм	Ø 20 мм	2,6 мм	28
6473000	...647305	1 полотно дисковой пилы	Ø 184 мм	Ø 16 мм	2,6 мм	28
6475000	...647503	1 полотно дисковой пилы	Ø 190 мм	Ø 16 мм	2,6 мм	28
6476000	...647602	1 полотно дисковой пилы	Ø 190 мм	Ø 20 мм	2,6 мм	28
6477000	...647701	1 полотно дисковой пилы	Ø 190 мм	Ø 30 мм	2,6 мм	28
6481000	...648104	1 полотно дисковой пилы	Ø 210 мм	Ø 30 мм	2,6 мм	32

Серия оранжевая - тонкие, чистые распилы



- продольные и поперечныерезы
- для натуральной древесины, твердых древесноволокнистых плит, профильных досок, панелей
- твердые, без подрыва материала края распила
- материал: НМ - из твердых металлов
- поверхность полированная
- обработанный пескоструйно зубчатый венец
- многопеременный зубец (зубья попеременно отшлифованы)
- качество реза: тонкий, чистыйрез
- упаковка: двусторонняя карта с блистером-карманом



номер артикула	здесь и далее "штрихкод" 4006885...	название	Ø	отверстие	ширина реза	зуб
6630000	...663008	1 полотно дисковой пилы	Ø 160 мм	Ø 20, 16 мм	2,6 мм	48
6631000	...663107	1 полотно дисковой пилы	Ø 165 мм	Ø 20, 16 мм	2,6 мм	48
6632000	...663206	1 полотно дисковой пилы	Ø 184 мм	Ø 20, 16 мм	2,6 мм	56
6633000	...663305	1 полотно дисковой пилы	Ø 190 мм	Ø 20, 16 мм	2,6 мм	56
6634000	...663404	1 полотно дисковой пилы	Ø 190 мм	Ø 30 мм	2,6 мм	56



6.6 полотна для дисковых пил



номер артикула	здесь и далее "штрихкод" 4006885...	название	Ø	отверстие	ширина реза	зуб
6635000	...663503	1 полотно дисковой пилы	Ø 235 мм	Ø 30 мм	3 мм	64

Серия зеленая - быстрые, средне-грубые резы



- продольные и поперечные резы
- для дерева, древесностружечных плит, фанеры, столярных плит, профильных досок
- материал: НМ - из твердых металлов
- переменный зуб
- качество реза: быстрые, средне-грубые резы
- упаковка: двусторонняя карта с блистером-карманом

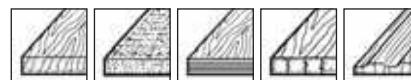

номер артикула	здесь и далее "штрихкод" 4006885...	название	Ø	отверстие	ширина реза	зуб
6355000	...635500	1 полотно дисковой пилы	Ø 127 мм	Ø 12,75 мм	2,4 мм	18
6356000	...635609	1 полотно дисковой пилы	Ø 130 мм	Ø 16 мм	2,4 мм	18
6358000	...635807	1 полотно дисковой пилы	Ø 140 мм	Ø 12,75 мм	2,4 мм	18
6359000	...635906	1 полотно дисковой пилы	Ø 140 мм	Ø 20 мм	2,4 мм	18
6363000	...636309	1 полотно дисковой пилы	Ø 150 мм	Ø 16 мм	2,4 мм	20
6364000	...636408	1 полотно дисковой пилы	Ø 150 мм	Ø 20 мм	2,4 мм	20
6366000	...636606	1 полотно дисковой пилы	Ø 156,5 мм	Ø 12,75 мм	2,4 мм	20
6367000	...636705	1 полотно дисковой пилы	Ø 160 мм	Ø 16 мм	2,4 мм	20
6368000	...636804	1 полотно дисковой пилы	Ø 160 мм	Ø 20 мм	2,4 мм	20
6365000	...636507	1 полотно дисковой пилы	Ø 165 мм	Ø 20, 16 мм	2,4 мм	20
6372000	...637207	1 полотно дисковой пилы	Ø 180 мм	Ø 20 мм	2,4 мм	22
6373000	...637306	1 полотно дисковой пилы	Ø 184 мм	Ø 16 мм	2,4 мм	22
6375000	...637504	1 полотно дисковой пилы	Ø 190 мм	Ø 16 мм	2,4 мм	30
6376000	...637603	1 полотно дисковой пилы	Ø 190 мм	Ø 20 мм	2,4 мм	30
6377000	...637702	1 полотно дисковой пилы	Ø 190 мм	Ø 30 мм	2,4 мм	30
6379000	...637900	1 полотно дисковой пилы	Ø 200 мм	Ø 30 мм	2,4 мм	30
6381000	...638105	1 полотно дисковой пилы	Ø 210 мм	Ø 30 мм	2,4 мм	30
6385000	...638501	1 полотно дисковой пилы	Ø 235 мм	Ø 30 мм	3,2 мм	34

6.6 полотна для дисковых пил

Серия коричневая - быстрый, грубый рез



- продольные и поперечные резы
- для дерева, древесностружечных плит
- материал: НМ - из твердых металлов
- шлифованная поверхность
- обработанный пескоструйно зубчатый венец
- переменный зуб
- качество реза: быстрый, грубый рез
- упаковка: двусторонняя карта с блистером-карманом



номер артикула	здесь и далее "штрихкод" 4006885...	название	Ø	отверстие	ширина реза	зуб
6730000	...673007	1 полотно дисковой пилы	Ø 130 мм	Ø 16 мм	2,4 мм	18
6731000	...673106	1 полотно дисковой пилы	Ø 140 мм	Ø 12,75 мм	2,4 мм	18
6738000	...673809	1 полотно дисковой пилы	Ø 150 мм	Ø 16 мм	2,4 мм	20
6732000	...673205	1 полотно дисковой пилы	Ø 150 мм	Ø 20 мм	2,4 мм	20
6739000	...673908	1 полотно дисковой пилы	Ø 160 мм	Ø 16 мм	2,4 мм	20
6733000	...673304	1 полотно дисковой пилы	Ø 160 мм	Ø 20 мм	2,4 мм	20
6644000	...664401	1 полотно дисковой пилы	Ø 165 мм	Ø 20, 16 мм	2,4 мм	20
6734000	...673403	1 полотно дисковой пилы	Ø 180 мм	Ø 20 мм	2,4 мм	22
6646000	...664609	1 полотно дисковой пилы	Ø 184 мм	Ø 20, 16 мм	2,4 мм	22
6735000	...673502	1 полотно дисковой пилы	Ø 190 мм	Ø 16 мм	2,4 мм	30
6736000	...673601	1 полотно дисковой пилы	Ø 190 мм	Ø 30 мм	2,4 мм	30
6737000	...673700	1 полотно дисковой пилы	Ø 210 мм	Ø 30 мм	2,4 мм	30
6650000	...665002	1 полотно дисковой пилы	Ø 235 мм	Ø 30 мм	3,2 мм	30

Серия синяя - тонкие распилы



- особо подходит для поперечных резов
- для дерева, фанеры, профильных досок, панелей
- материал: CV
- заостренный зубец
- качество реза: тонкий рез
- упаковка: двусторонняя карта с блистером-карманом



номер артикула	здесь и далее "штрихкод" 4006885...	название	Ø	отверстие	ширина реза	зуб
6255000	...625501	1 полотно дисковой пилы	Ø 127 мм	Ø 12,75 мм	2 мм	80
6256000	...625600	1 полотно дисковой пилы	Ø 130 мм	Ø 16 мм	2 мм	80
6258000	...625808	1 полотно дисковой пилы	Ø 140 мм	Ø 12,75 мм	2 мм	100
6259000	...625907	1 полотно дисковой пилы	Ø 140 мм	Ø 20 мм	2 мм	100
6263000	...626300	1 полотно дисковой пилы	Ø 150 мм	Ø 16 мм	2 мм	100
6264000	...626409	1 полотно дисковой пилы	Ø 150 мм	Ø 20 мм	2 мм	100
6267000	...626706	1 полотно дисковой пилы	Ø 160 мм	Ø 16 мм	2 мм	100
6268000	...626805	1 полотно дисковой пилы	Ø 160 мм	Ø 20 мм	2 мм	100
6272000	...627208	1 полотно дисковой пилы	Ø 180 мм	Ø 20 мм	2,4 мм	100
6273000	...627307	1 полотно дисковой пилы	Ø 184 мм	Ø 16 мм	2,4 мм	100
6275000	...627505	1 полотно дисковой пилы	Ø 190 мм	Ø 16 мм	2,4 мм	100
6276000	...627604	1 полотно дисковой пилы	Ø 190 мм	Ø 20 мм	2,4 мм	100
6277000	...627703	1 полотно дисковой пилы	Ø 190 мм	Ø 30 мм	2,4 мм	100
6281000	...628106	1 полотно дисковой пилы	Ø 210 мм	Ø 30 мм	2,4 мм	100

6.6 полотна для дисковых пил

Полотна для аккумуляторных дисковых пил

Серия лиловая - быстрые, средне-грубые резы



- специально для аккумуляторных машин
- продольные и поперечные резы
- для дерева, дерева с гвоздями, пластмассы, жести, цветных металлов
- рез без подрыва края материала
- низкий уровень вибрации и шума
- уменьшенная толщина полотна для снижения сопротивления
- специальная геометрия зубца для быстрого выполнения работ
- материал: НМ - из твердых металлов
- поверхность полированная
- переменный зуб
- качество реза: быстрые, средне-грубые резы
- упаковка: двусторонняя карта с блистером-карманом

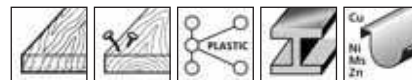

номер артикула	здесь и далее "штрихкод" 4006885...	название	Ø	отверстие	ширина реза	зуб
6340000	...634008	1 Полотно для ручных аккумуляторных дисковых пил	Ø 85 мм	Ø 15, 10 мм	1,5 мм	16
6341000	...634107	1 Полотно для ручных аккумуляторных дисковых пил	Ø 135 мм	Ø 20 мм	1,8 мм	24
6342000	...634206	1 Полотно для ручных аккумуляторных дисковых пил	Ø 150 мм	Ø 20, 16 мм	1,8 мм	24
6344000	...634404	1 Полотно для ручных аккумуляторных дисковых пил	Ø 165 мм	Ø 20, 15,87 мм	1,8 мм	24
6343000	...634305	1 Полотно для ручных аккумуляторных дисковых пил	Ø 165 мм	Ø 16 мм	1,8 мм	24

6.6 полотна для дисковых пил

Полотна для настольных дисковых пил

Серия лиловая - тонкий, чистый рез



- для грубой работы
- продольные и поперечные резы
- для дерева, дерева с гвоздями, пластмассы, тонкостенных стальных профилей, цветных металлов
- рез без подрыва края материала
- низкий уровень вибрации и шума
- материал: НМ - из твердых металлов
- поверхность полированная
- трапециевидный зубец / плоский зубец
- качество реза: тонкий, чистый рез
- упаковка: индивидуальная коробка

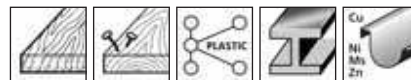

номер артикула	здесь и далее "штрихкод" 4006885...	название	Ø	отверстие	ширина реза	зуб
6583000	...658301	1 полотно дисковой пилы	Ø 250 мм	Ø 30 мм	3,2 мм	42
6584000	...658400	1 полотно дисковой пилы	Ø 315 мм	Ø 30 мм	3,2 мм	48

Серия оранжевая - тонкие, чистые распилы



- продольные и поперечные резы
- для цельной древесины, древесностружечных плит, фанеры, столярных плит, твердых древесноволокнистых плит, профильных досок, панелей
- рез без подрыва края материала
- материал: НМ - из твердых металлов
- поверхность полированная
- обработанный пескоструйно зубчатый венец
- универсальный переменный зуб
- качество реза: тонкий, чистый рез
- упаковка: индивидуальная коробка

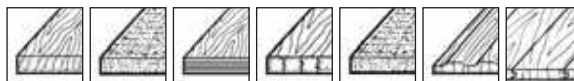

номер артикула	здесь и далее "штрихкод" 4006885...	название	Ø	отверстие	ширина реза	зуб
6680000	...668003	1 полотно дисковой пилы	Ø 250 мм	Ø 30 мм	3,2 мм	42
6682000	...668201	1 полотно дисковой пилы	Ø 300 мм	Ø 30 мм	3,2 мм	48
6684000	...668409	1 полотно дисковой пилы	Ø 315 мм	Ø 30 мм	3,2 мм	48
6686000	...668607	1 полотно дисковой пилы	Ø 350 мм	Ø 30 мм	3,5 мм	54

6.6 полотна для дисковых пил

Серия зеленая - быстрые, средне-грубые резы



- продольные и поперечные резы
- для цельной древесины, натуральной древесины, древесностружечных плит, фанеры, дерева для строительства, дров
- материал: НМ - из твердых металлов
- поверхность полированная
- обработанный пескоструйно зубчатый венец
- зубья для продольного распила - переменные, с отводом стружки
- качество реза: быстрые, средне-грубые резы
- упаковка: индивидуальная коробка

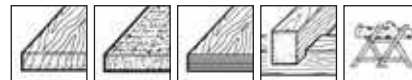

номер артикула	здесь и далее "штрихкод" 4006885...	название	Ø	отверстие	ширина реза	зуб
6660000	...666009	1 полотно дисковой пилы	Ø 250 мм	Ø 30 мм	3,2 мм	24
6662000	...666207	1 полотно дисковой пилы	Ø 300 мм	Ø 30 мм	3,2 мм	28
6664000	...666405	1 полотно дисковой пилы	Ø 315 мм	Ø 30 мм	3,2 мм	28
6666000	...666603	1 полотно дисковой пилы	Ø 350 мм	Ø 30 мм	3,5 мм	32
6668000	...666801	1 полотно дисковой пилы	Ø 400 мм	Ø 30 мм	3,5 мм	36

Серия коричневая - быстрый, грубый рез



- продольные и поперечные резы
- для дерева, древесностружечных плит
- материал: НМ - из твердых металлов
- шлифованная поверхность
- обработанный пескоструйно зубчатый венец
- переменный зуб
- качество реза: быстрый, грубый рез
- упаковка: индивидуальная коробка



номер артикула	здесь и далее "штрихкод" 4006885...	название	Ø	отверстие	ширина реза	зуб
6740000	...674004	1 полотно дисковой пилы	Ø 250 мм	Ø 30 мм	3,2 мм	24
6741000	...674103	1 полотно дисковой пилы	Ø 300 мм	Ø 30 мм	3,2 мм	28
6742000	...674202	1 полотно дисковой пилы	Ø 315 мм	Ø 30 мм	3,2 мм	28
6593000	...659308	1 полотно дисковой пилы	Ø 350 мм	Ø 30 мм	3,2 мм	32
6594000	...659407	1 полотно дисковой пилы	Ø 400 мм	Ø 30 мм	3,5 мм	36
6595000	...659506	1 полотно дисковой пилы	Ø 450 мм	Ø 30 мм	3,5 мм	40

6.6 полотна для дисковых пил

Серия красная - быстрые, грубые распилы



- для твердых и мягких пород дерева, древесностружечных плит, фанеры, дерева для строительства, дров
- материал: CV
- полированная поверхность
- волчий зуб
- качество реза: быстрый, грубый рез
- упаковка: индивидуальная коробочка

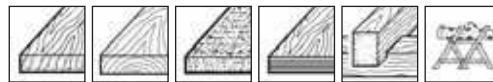

номер артикула	здесь и далее "штрихкод" 4006885...	название	Ø	отверстие	ширина реза	зуб
6600000	...660007	1 полотно дисковой пилы	Ø 250 мм	Ø 30 мм	1,4 мм	56
6602000	...660205	1 полотно дисковой пилы	Ø 300 мм	Ø 30 мм	1,6 мм	56
6604000	...660403	1 полотно дисковой пилы	Ø 315 мм	Ø 30 мм	1,8 мм	56
6606000	...660601	1 полотно дисковой пилы	Ø 350 мм	Ø 30 мм	1,8 мм	56
6608000	...660809	1 полотно дисковой пилы	Ø 400 мм	Ø 30 мм	2 мм	56

диски для торцевых и усорезных пил

Серия лиловая - тонкие, чистые распилы



- высокоточный рез
- для дерева, дерева с гвоздями, пластмассы, тонкостенных стальных профилей, цветных металлов
- отшлифовано при помощи алмазов
- материал: НМ - из твердых металлов
- полированная поверхность
- трапециевидный плоский зуб с отрицательным передним углом резания
- качество реза: тонкий, чистый рез
- упаковка: двойная карточка

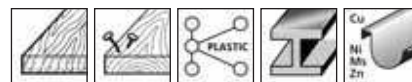

номер артикула	здесь и далее "штрихкод" 4006885...	название	Ø	отверстие	ширина реза	зуб
6540000	...654006	1 полотно дисковой пилы	Ø 210 мм	Ø 30 мм	2,8 мм	64
6541000	...654105	1 полотно дисковой пилы	Ø 216 мм	Ø 30 мм	2,8 мм	64
6542000	...654204	1 полотно дисковой пилы	Ø 250 мм	Ø 30, 20 мм	3,2 мм	80
6543000	...654303	1 полотно дисковой пилы	Ø 254 мм	Ø 30 мм	3,2 мм	80
6544000	...654402	1 полотно дисковой пилы	Ø 305 мм	Ø 30 мм	3,2 мм	96

6.6 полотна для дисковых пил

Серия серебряная - самые чистые резы



- для фанеры, деревянных плит и ДСП с покрытием, шпонируемых с одной стороны панелей, профильных досок, панелей
- отшлифовано при помощи алмазов
- низкий уровень вибрации и шума
- материал: НМ - из твердых металлов
- полированная поверхность
- обработанный пескоструйно зубчатый венец, лазер- шлиц и канал охлаждения
- крышевидный зуб с отрицательным передним углом резания
- качество реза: самые чистые резы
- упаковка: двойная карточка



номер артикула	здесь и далее "штрихкод" 4006885...	название	Ø	отверстие	ширина реза	зуб
6521000	...652101	1 полотно дисковой пилы	Ø 205 мм	Ø 18 мм	2,2 мм	40
6522000	...652200	1 полотно дисковой пилы	Ø 209 мм	Ø 30 мм	2,2 мм	40
6527000	...652705	1 полотно дисковой пилы	Ø 250 мм	Ø 30 мм	2,6 мм	48

Серия оранжевая - тонкий, чистый рез



- для цельной древесины, древесностружечных плит, фанеры, столярных плит, твердых древесноволокнистых плит, профильных досок, панелей
- рез без подрыва края материала
- отшлифовано при помощи алмазов
- материал: НМ - из твердых металлов
- полированная поверхность
- переменный зуб с отрицательным передним углом резания
- качество реза: тонкий, чистый рез
- упаковка: двойная карточка



номер артикула	здесь и далее "штрихкод" 4006885...	название	Ø	отверстие	ширина реза	зуб
6545000	...654501	1 полотно дисковой пилы	Ø 210 мм	Ø 30 мм	2,6 мм	48
6546000	...654600	1 полотно дисковой пилы	Ø 216 мм	Ø 30 мм	2,6 мм	48
6547000	...654709	1 полотно дисковой пилы	Ø 250 мм	Ø 30, 20 мм	3 мм	48
6548000	...654808	1 полотно дисковой пилы	Ø 254 мм	Ø 30 мм	3 мм	48
6549000	...654907	1 полотно дисковой пилы	Ø 305 мм	Ø 30 мм	3 мм	72

6.6 полотна для дисковых пил

Серия зеленая - быстрые, средне-грубые резы



- для дерева, древесностружечных плит, шпонируемых с одной стороны панелей, панелей
- отшлифовано при помощи алмазов
- материал: НМ - из твердых металлов
- полированная поверхность
- обработанный пескоструйно зубчатый венец
- переменный зуб с отрицательным передним углом резания
- качество реза: быстрые, средне-грубые резы
- упаковка: двойная картонка



номер артикула	здесь и далее "штрихкод" 4006885...	название	Ø	отверстие	ширина реза	зуб
6511000	...651104	1 полотно дисковой пилы	Ø 205 мм	Ø 18 мм	2,8 мм	24
6517000	...651708	1 полотно дисковой пилы	Ø 250 мм	Ø 30 мм	3,2 мм	24

Серия коричневая - быстрый, грубый рез



- для дерева, древесностружечных плит
- отшлифовано при помощи алмазов
- материал: НМ - из твердых металлов
- полированная поверхность
- переменный зуб с отрицательным передним углом резания
- качество реза: быстрый, грубый рез
- упаковка: двойная картонка



номер артикула	здесь и далее "штрихкод" 4006885...	название	Ø	отверстие	ширина реза	зуб
6550000	...655003	1 полотно дисковой пилы	Ø 210 мм	Ø 30 мм	3,2 мм	24
6551000	...655102	1 полотно дисковой пилы	Ø 216 мм	Ø 30 мм	3,2 мм	24
6552000	...655201	1 полотно дисковой пилы	Ø 250 мм	Ø 30, 20 мм	3,2 мм	24
6553000	...655300	1 полотно дисковой пилы	Ø 254 мм	Ø 30 мм	3,2 мм	24
6554000	...655409	1 полотно дисковой пилы	Ø 305 мм	Ø 30 мм	3,2 мм	24

Серия синяя - тонкие, легкие распилы



- для дерева, древесностружечных плит, столярных плит
- материал: CV
- полированная поверхность
- отрицательный передний угол реза
- качество реза: тонкий рез
- упаковка: двойная картонка

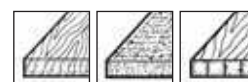

номер артикула	здесь и далее "штрихкод" 4006885...	название	Ø	отверстие	ширина реза	зуб
6501000	...650107	1 полотно дисковой пилы	Ø 205 мм	Ø 18 мм	2,6 мм	72



6.6 полотна для дисковых пил



номер артикула	здесь и далее "штрихкод" 4006885...	название	Ø	отверстие	ширина реза	зуб
6502000	...650206	1 полотно дисковой пилы	Ø 209 мм	Ø 30 мм	2,6 мм	100

6 ПРИНАДЛЕЖНОСТИ ДЛЯ ЭЛЕКТРОИНСТРУМЕНТОВ

6.7 рашпили/зенковки



6.7 рашпили/зенковки

зенкер



- для винтов с потайной головкой \varnothing 3–8 мм
- для дерева, пластмассы
- материал: инструментальная сталь
- упаковка: блистер

номер артикула	здесь и далее "штрихкод" 4006885...	название	\varnothing	угол	хвостовик
2504000	...250406	зенкера (3 шт.)	\varnothing 6, 12, 16 мм	45°	\varnothing 6 мм



- для металла, цветных металлов, пластмассы, дерева
- материал: HSS
- тип: 3 режущих кромки
- упаковка: блистер

номер артикула	здесь и далее "штрихкод" 4006885...	название	\varnothing	угол	хвостовик
2505000	...250505	1 зенкер	\varnothing 12 мм	45°	\varnothing 8 мм
2506000	...250604	1 зенкер	\varnothing 16 мм	45°	\varnothing 8 мм

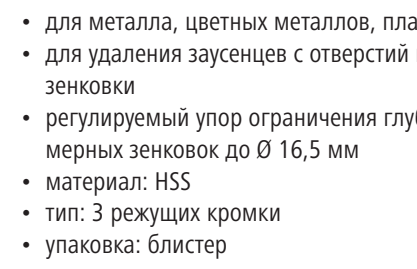

- для металла, цветных металлов, пластмассы, дерева
- для удаления заусенцев с отверстий в металле и для их зенковки
- регулируемый упор ограничения глубины для равномерных зенковок до \varnothing 16,5 мм
- материал: HSS
- тип: 3 режущих кромки
- упаковка: блистер

номер артикула	здесь и далее "штрихкод" 4006885...	название	\varnothing	угол	длина	хвостовик
4391000	...439108	1 зенкер с упором ограничения глубины	\varnothing 16,5 мм	45°	60 мм	Трехгранный хвостовик

6.7 рашпили/зенковки



- для дерева, пластмассы
- сверлит и утапливает за одну рабочую операцию
- препятствует нежелательному разрыву дерева
- шестигранный хвостовик 1/4" для быстрой замены инструментов в держателях насадок
- материал: инструментальная сталь
- тип: 3 режущих кромки
- упаковка: блистер



номер артикула	здесь и далее "штрихкод" 4006885...	название	Ø	угол	для
2546000	...254602	1 комбинированное сверло-зенковка	Ø 3 - 8 мм	45°	для винтов с потайной головкой Ø 3,5-4 мм
2547000	...254701	1 комбинированное сверло-зенковка	Ø 4 - 10 мм	45°	для винтов с потайной головкой диаметром 4,5 - 5 мм
2548000	...254800	1 комбинированное сверло-зенковка	Ø 5 - 12 мм	45°	для винтов с потайной головкой диаметром 5,5 -6 мм



Для сверления и зенковки

- для металла, цветных металлов, пластмасса, усиленной стекловолокном пластмассы
- продукт «2 в 1»: черновое сверло и зенкер
- упор для контролируемой работы предотвращает нежелательную пробивку подложки
- шестигранный хвостовик 1/4" для быстрой замены инструментов в держателях насадок
- материал: HSS
- тип: 3 режущих кромки
- упаковка: блистер



номер артикула	здесь и далее "штрихкод" 4006885...	название	Ø	угол	общее
4382000	...438200	1 комбинированное сверло-зенковка с упором	Ø 10 мм	45°	толщина материала макс. до 10 мм
4383000	...438309	1 комбинированное сверло-зенковка с упором	Ø 12 мм	45°	толщина материала макс. до 12 мм

6.7 рашпили/зенковки



- для дерева, пластмассы
- шестигранный хвостовик 1/4" для быстрой замены инструментов в держателях насадок
- материал: инструментальная сталь
- поставка: 1 режущая кромка
- упаковка: блистер

номер артикула	здесь и далее "штрихкод" 4006885...	название	Ø	угол	для
2582000	...258204	1 зенкер	Ø 10 мм	45°	для винтов с потайной головкой Ø 3–5 мм
2576000	...257603	1 зенкер	Ø 12 мм	45°	для винтов с потайной головкой Ø 3–6 мм
2577000	...257702	1 зенкер	Ø 16 мм	45°	для винтов с потайной головкой Ø 3–8 мм
2578000	...257801	1 зенкер	Ø 19 мм	45°	для винтов с потайной головкой Ø 3–10 мм
2584000	...258402	зенкера (3 шт.)	Ø 12, 16, 19 мм	45°	для винтов с потайной головкой Ø 3–10 мм



- для дерева
- точное зенкование для свинчивания в дереве заподлицо
- регулируемый упор ограничения глубины с фиксированными позициями настройки для шурупов с потайной головкой с диаметром резьбы до 10 мм
- шестигранный хвостовик 1/4" для быстрой замены инструментов в держателях насадок
- материал: WS
- поставка: 3 режущих кромки
- упаковка: блистер



номер артикула	здесь и далее "штрихкод" 4006885...	название	Ø	угол
4390000	...439009	1 зенкер с упором ограничения глубины	Ø 20 мм	45°

6.7 рашпили/зенковки



- для металла, цветных металлов, пластмассы, дерева
- шестигранный хвостовик 1/4" для быстрой замены инструментов в держателях насадок
- материал: HSS
- тип: 3 режущих кромки
- упаковка: блистер



номер артикула	здесь и далее "штрихкод" 4006885...	название	Ø	угол
2583000	...258303	1 зенкер	Ø 10 мм	45°
2580000	...258006	1 зенкер	Ø 12 мм	45°
2581000	...258105	1 зенкер	Ø 16 мм	45°



- подходит для: аккумуляторных шуруповёртов
- для дерева, пластмассы
- подходит для предварительного зенкования при креплении панелей на шурупы вровень
- возможность глубокого зенкования — головка шурупа может находиться ниже уровня поверхности
- сверление поперечных отверстий благодаря стружечным канавкам, обеспечивающим оптимальное удаление стружки во время рабочего процесса
- шестигранный хвостовик 1/4" (E6.3) для быстрой замены инструментов в держателях насадок
- материал: инструментальная сталь
- тип: 1 режущая кромка
- упаковка: блистер



номер артикула	здесь и далее "штрихкод" 4006885...	название	Ø	угол	длина	для
4370000	...437005	1 зенкер для поперечных отверстий	Ø 8 мм	45°	38 мм	для винтов с потайной головкой Ø 3–4 мм
4371000	...437104	1 зенкер для поперечных отверстий	Ø 10 мм	45°	39 мм	для винтов с потайной головкой Ø 3–5 мм
4372000	...437203	1 зенкер для поперечных отверстий	Ø 12 мм	45°	41 мм	для винтов с потайной головкой Ø 3–6 мм
4373000	...437302	1 зенкер для поперечных отверстий	Ø 16 мм	45°	46 мм	для винтов с потайной головкой Ø 3–8 мм
4374000	...437401	1 зенкер для поперечных отверстий	Ø 20 мм	45°	48 мм	для винтов с потайной головкой Ø 3–10 мм
4375000	...437500	зенкеры для поперечных отверстий (3 шт.)	Ø 8, 12, 16 мм	45°		для винтов с потайной головкой Ø 3–8 мм

6.7 рашпили/зенковки

ручной зенкер



- для дерева, профилей из алюминия, пластмассы
- материал: пластик и WS
- поставка: 3 режущих кромки
- упаковка: блистер

номер артикула	здесь и далее "штрихкод" 4006885...	название	Ø	угол
4315000	...431508	1 ручной зенкер	Ø 19 мм	45°

черновое сверло с зенкером



- для дерева
- сверлит и утапливает за одну рабочую операцию
- тип: с зенкером
- упаковка: блистер

номер артикула	здесь и далее "штрихкод" 4006885...	название	Ø	угол	сверло	для
2498000	...249806	1 черновое сверло с зенкером	Ø 3,2 - 12 мм	45°	Ø 3,2 мм	для винтов с потайной головкой Ø 3,5–6 мм
2500000	...250000	1 черновое сверло с зенкером	Ø 3,5 - 9,5 мм	45°	Ø 3,5 мм	для винтов с потайной головкой диаметром 4 - 4,5 мм
2511000	...251106	1 черновое сверло с зенкером	Ø 4,5 - 11 мм	45°	Ø 4,5 мм	для винтов с потайной головкой диаметром 5 - 6 мм
2499000	...249905	1 черновое сверло с зенкером	Ø 4,5 - 16 мм	45°	Ø 4,5 мм	для винтов с потайной головкой диаметром 5 - 8 мм



- специально для сверления в твердых сортах дерева, используемых для полов на террасах
- для дерева
- сверлит и утапливает за одну рабочую операцию
- шестигранный хвостовик 1/4" для быстрой замены инструментов в держателях насадок
- тип: с зенкером
- упаковка: блистер



номер артикула	здесь и далее "штрихкод" 4006885...	название	Ø	угол	для
2545000	...254503	1 черновое сверло с зенкером	Ø 4,5 - 12 мм	45°	для винтов с потайной головкой диаметром 5 - 6 мм

6.7 рашпили/зенковки



- для дерева
- шестигранный хвостовик 1/4" для быстрой замены инструментов в держателях насадок
- сверлит и утапливает за одну рабочую операцию
- хорошо подходит для сверления серии отверстий, благодаря упору ограничения глубины, всегда одинаковая глубина
- тип: с зенкером, с регулируемым упором ограничения глубины
- упаковка: блистер



номер артикула	здесь и далее "штрихкод"	название	Ø	угол	для
2544000	...254404	1 черновое сверло	Ø 3,2 - 12 мм	45°	для винтов с потайной головкой Ø 3,5–6 мм



- для дерева
- шестигранный хвостовик 1/4" для быстрой замены инструментов в держателях насадок
- сверлит и утапливает за одну рабочую операцию
- хорошо подходит для сверления серии отверстий, благодаря упору ограничения глубины, всегда одинаковая глубина
- тип: с зенкером, с регулируемым упором ограничения глубины
- упаковка: блистер



номер артикула	здесь и далее "штрихкод"	название	Ø	угол	для
4392000	...439207	1 черновое сверло	Ø 3,2 - 12 мм	45°	для винтов с потайной головкой Ø 3,5–6 мм

Ассортимент



- для дерева, пластмасса
- хвостовик: шестигранный хвостовик
- комплектация:
держатель насадок, с магнитом (1 шт.)
зенковки, Ø 8, 10, 12 мм (3 шт.)
насадки, Pozidriv PZ 1 - 2 - 3 (3 шт.)
насадки, Torx TX 15 - 20 - 30 (3 шт.)
- упаковка: блистер

номер артикула	здесь и далее "штрихкод"	название	для
2542000	...254206	1 набор для завинчивания	для винтов с потайной головкой Ø 3,5–6 мм

6.7 рашпили/зенковки

рашпили для профилирования



- для подготовки выемок, углублений и для быстрого снятия материала
- для дерева
- материал: инструментальная сталь
- упаковка: блистер

номер артикула	здесь и далее "штрихкод" 4006885...	название	Ø	рабочая длина	форма	хвостовик
2530000	...253001	1 рашпиль для профилирования	Ø 13,5 мм	35 мм	цилиндрический	Ø 6,35 мм
2531000	...253100	1 рашпиль для профилирования	Ø 13,5 мм	35 мм	цилиндрический выпуклый	Ø 6,35 мм
2532000	...253209	1 рашпиль для профилирования	Ø 5 - 13,5 мм	35 мм	конический	Ø 6,35 мм
2533000	...253308	1 рашпиль для профилирования	Ø 15 мм	12,5 мм	шаровидный	Ø 6,35 мм
2536000	...253605	1 рашпиль для профилирования	Ø 14 мм	30 мм	грушевидный	Ø 6,35 мм



- подходит для: аккумуляторных шуруповёртов
- для подготовки выемок, углублений и для быстрого снятия материала
- для дерева
- шестигранный хвостовик 1/4" (Е6.3) для быстрой замены инструментов в держателях насадок
- материал: инструментальная сталь
- упаковка: блистер

номер артикула	здесь и далее "штрихкод" 4006885...	название	Ø	рабочая длина	форма	длина
2527000	...252707	1 рашпиль для профилирования	Ø 13,5 мм	35 мм	цилиндрический	
4376000	...437609	1 рашпиль для профилирования	Ø 13 мм	22 мм	цилиндрический	48 мм
4377000	...437708	1 рашпиль для профилирования	Ø 13 мм	22 мм	грушевидный	48 мм
4378000	...437807	1 рашпиль для профилирования	Ø 6 - 12 мм	22 мм	конический	48 мм
4379000	...437906	1 рашпиль для профилирования	Ø 15 мм		шаровидный	41 мм

6.7 рашпили/зенковки



- для жести, алюминия, цветных металлов
- материал: инструментальная сталь
- упаковка: блистер

номер артикула	здесь и далее "штрихкод" 4006885...	название	Ø	рабочая длина	форма	хвостовик
2534000	...253407	1 рашпиль для профилирования	Ø 12,5 мм	35 мм	цилиндрический	Ø 6,35 мм
2535000	...253506	1 рашпиль для профилирования	Ø 5 - 12 мм	35 мм	конический	Ø 6,35 мм



- подходит для: аккумуляторных шуруповёртов
- для жести, алюминия, цветных металлов
- шестигранный хвостовик 1/4" (E6.3) для быстрой замены инструментов в держателях насадок
- материал: инструментальная сталь
- упаковка: блистер

номер артикула	здесь и далее "штрихкод" 4006885...	название	Ø	рабочая длина	форма	длина
4380000	...438007	1 рашпиль для профилирования	Ø 12 мм	22 мм	цилиндрический	48 мм
4381000	...438101	1 рашпиль для профилирования	Ø 6 - 11 мм	22 мм	конический	48 мм

6.7 рашпили/зенковки

Ассортимент



- для подготовки выемок, углублений и для быстрого снятия материала
- материал: инструментальная сталь
- комплектация:
 рашпиль для профилирования, цилиндрический, \varnothing 13,5 mm, дерева (1 шт.)
 рашпиль для профилирования, конический, \varnothing 5 - 12 mm, дерева (1 шт.)
 рашпиль для профилирования, шаровидный, \varnothing 15 mm, дерева (1 шт.)
 рашпиль для профилирования, цилиндрический, \varnothing 12,5 mm, металла (1 шт.)
 зенкер, \varnothing 12 mm, дерева (1 шт.)
- упаковка: блистер



номер артикула	здесь и далее "штрихкод"	название	хвостовик
2540000	...254008	1 набор рашпилей и зенкеров	\varnothing 6,35 мм

роторный рашпиль



- для дерева, алюминия
- не засоряется
- подточка не нужна
- материал: инструментальная сталь
- упаковка: блистер

номер артикула	здесь и далее "штрихкод"	название	\varnothing	рабочая длина	хвостовик
2520000	...252004	1 роторный рашпиль	\varnothing 52 мм	30 мм	\varnothing 6 мм

6.7 рашпили/зенковки



- для дерева, алюминия, жести
- комплектация:
черновой рашпиль, \varnothing 52 мм (1 шт.)
рашпиль послойной обработки, \varnothing 52 мм (1 шт.)
шлифовальная лента, \varnothing 45 мм, грубая (1 шт.)
шлифовальная лента, \varnothing 45 мм, мелкая (1 шт.)
- упаковка: блистер
- отдельные принадлежности: 2039000

номер артикула	здесь и далее "штрихкод" 4006885...	название	хвостовик
2521000	...252103	1 набор с роторным рашпилем	\varnothing 6 мм

фреза для пробивки остверстий



- для дерева, пластмассы, цветных металлов
- материал: WS
- упаковка: блистер

номер артикула	здесь и далее "штрихкод" 4006885...	название	\varnothing	рабочая длина	хвостовик
2523000	...252301	1 фреза для пробивки остверстий	\varnothing 6 - 24 мм	32 мм	\varnothing 8 мм



- для пластмассы, цветных металлов, стальных листов, нержавеющей стали
- материал: HSS
- поставка: 2 режущих кромки
- упаковка: блистер

номер артикула	здесь и далее "штрихкод" 4006885...	название	\varnothing	рабочая длина	хвостовик
2518000	...251809	1 фреза для пробивки остверстий	\varnothing 3 - 13,5 мм	30 мм	\varnothing 8 мм
2524000	...252400	1 фреза для пробивки остверстий	\varnothing 5 - 20 мм	42,5 мм	\varnothing 8 мм
2519000	...251908	1 фреза для пробивки остверстий	\varnothing 8 - 31 мм	52,5 мм	\varnothing 10 мм

6.7 рашпили/зенковки



- для пластмассы, цветных металлов, стальных листов, нержавеющей стали
- материал: HSS
- упаковка: блистер

номер артикула	здесь и далее "штрихкод" 4006885...	название	Ø	рабочая длина	хвостовик
2522000	...252202	1 фреза для пробивки остверстий	Ø 6 - 25 мм	32 мм	Ø 8 мм



- для пластмассы, цветных металлов, стальных листов, нержавеющей стали
- со сверлильным острием для маркировки или легкой засверловки
- шестигранный хвостовик для быстрой замены инструментов в держателях насадок
- материал: HSS
- тип: 2 режущих кромки
- упаковка: блистер

номер артикула	здесь и далее "штрихкод" 4006885...	название	Ø	рабочая длина
4393000	...439306	1 фреза для пробивки остверстий	Ø 4 - 12,2 мм	21 мм

ступенчатое сверло



- для нержавеющей стали, стальных листов, цветных металлов, пластмассы
- материал: HSS
- тип: с острием засверловки, 3 режущих кромки
- упаковка: блистер

номер артикула	здесь и далее "штрихкод" 4006885...	название	ступенчатый диаметр	рабочая длина	хвостовик
2515000	...251502	1 ступенчатое сверло	Ø 4 - 6 - 8 - 10 - 12 - 14 - 16 - 18 - 20 мм	42,5 мм	Ø 8 мм
2516000	...251601	1 ступенчатое сверло	Ø 8 - 14 - 16 - 18 - 20 - 22 - 24 - 26 - 28 - 30 мм	52,5 мм	Ø 10 мм
2585000	...258501	1 ступенчатое сверло	Ø 8 - 14 - 16 - 18 - 20 - 22 - 26 - 28 - 32 - 35 мм	52,5 мм	Ø 10 мм

6.7 рашпили/зенковки



- специально для шурупов из металла
- для нержавеющей стали, металла, цветных металлов, жести, пластмасса
- шестигранный хвостовик 1/4" для быстрой замены инструментов в держателях насадок
- материал: HSS
- тип: 3 режущих кромки
- упаковка: блистер

номер артикула	здесь и далее "штрихкод"	название	ступенчатый диаметр	рабочая длина
2555000	4006885... ...255500	1 ступенчатое сверло	ø 6 - 8 - 10 мм	21 мм

6.8 сверлильные патроны



6.8 сверлильные патроны

быстрозажимной сверлильный патрон



- подходит для: аккумуляторных шуруповёртов и дрелей
- серия "Economy line"
- правое и левое вращение
- упаковка: блистер

номер артикула	здесь и далее "штрихкод" 4006885...	название	размер зажима	соединение сверлильного патрона	резьба
2641000	...264106	1 быстрозажимной сверлильный патрон "Economy line"	1,5 - 10 мм	10 (3/8") - 24	внутренняя резьба
2642000	...264205	1 быстрозажимной сверлильный патрон "Economy line"	1,5 - 13 мм	13 (1/2") - 20	внутренняя резьба



- подходит для: дрелей и ударных дрелей
- для быстрого зажима и снятия инструментов
- с сохранением силы зажима
- тип: подходит для ударного сверления
- правое и левое вращение
- упаковка: двойной блистер

номер артикула	здесь и далее "штрихкод" 4006885...	название	размер зажима	соединение сверлильного патрона	резьба
2606000	...260603	1 быстрозажимной сверлильный патрон	1,5 - 13 мм	13 (1/2") - 20	внутренняя резьба



- подходит для: аккумуляторных шуруповёртов и дрелей
- тип: подходит для ударного сверления
- правое и левое вращение
- упаковка: двойной блистер

номер артикула	здесь и далее "штрихкод" 4006885...	название	размер зажима	соединение сверлильного патрона	резьба
2618000	...261808	1 быстрозажимной сверлильный патрон	1,5 - 13 мм	13 (1/2") - 20	внутренняя резьба

6.8 сверлильные патроны



- подходит для: аккумуляторных шуруповёртов и дрелей
- для быстрого зажима и снятия инструментов
- с радиальной блокировкой
- тип: подходит для ударного сверления
- правое и левое вращение
- упаковка: двойной блистер

номер артикула	здесь и далее "штрихкод" 4006885...	название	размер зажима	соединение сверлильного патрона	резьба
2623000	...262300	1 быстрозажимной сверлильный патрон	1,5 - 13 мм	10 (3/8") - 24	внутренняя резьба



- подходит для: шуруповёртов с шестигранным соединением
- правое вращение
- упаковка: двойной блистер

номер артикула	здесь и далее "штрихкод" 4006885...	название	хвостовик	размер зажима
2625000	...262508	1 быстрозажимной сверлильный патрон	шестигранный хвостовик	0,5 - 6,5 мм

сверлильный патрон с зубчатым венцом



- подходит для: дрелей
- тип: подходит для ударного сверления
- правое и левое вращение
- упаковка: двойной блистер
- отдельные принадлежности: 2630000, 2635000

номер артикула	здесь и далее "штрихкод" 4006885...	название	размер зажима	соединение сверлильного патрона	резьба
2603000	...260306	1 сверлильный патрон с зубчатым венцом	1,5 - 13 мм	13 (1/2") - 20	внутренняя резьба



- подходит для: дрелей
- серия "Economy line"
- тип: подходит для ударного сверления
- правое и левое вращение
- упаковка: блистер
- отдельные принадлежности: 2630000, 2635000

номер артикула	здесь и далее "штрихкод" 4006885...	название	размер зажима	соединение сверлильного патрона	резьба
2645000	...264502	1 сверлильный патрон с зубчатым венцом "Economy line"	1,5 - 13 мм	13 (1/2") - 20	внутренняя резьба

6.8 сверлильные патроны

принадлежности



- согласно DIN 6349
- упаковка: блистер

номер артикула	здесь и далее "штрихкод" 4006885...	название	обозначение ключа	подходит для	подходит для
2630000	...263000	1 ключ для сверлильного патрона	S2A	AEG, Bosch, Fein, Kress, Metabo, Rockwell, Röhm, Skil, Wolf, wolcraft	2603000, 2645000
2631000	...263109	1 ключ для сверлильного патрона	B16, S3	wolcraft	
2632000	...263208	1 ключ для сверлильного патрона	Jacobs K6, S14	Black & Decker, Makita, Metabo, Skil, Wolf	



- для всех используемых сверлильных патронов
- размеры ключей для сверлильного патрона от 4 - 5,5 - 6 - 7 мм
- упаковка: картон

номер артикула	здесь и далее "штрихкод" 4006885...	название	подходит для
2635000	...263505	1 универсальный ключ для сверлильного патрона	2603000, 2645000



- подходит для: перфоратора с SDS-plus креплением
- для патронов с внутренней резьбой 13 (1/2") x 20 мм
- не подходит для ударного сверления
- упаковка: блистер

номер артикула	здесь и далее "штрихкод" 4006885...	название	хвостовик
2640000	...264007	1 переходник для сверлильного патрона	SDS-plus

6.8 сверлильные патроны

Ассортимент



- подходит для: перфоратора с SDS-plus креплением
- серия "Economy line"
- не подходит для ударного сверления
- комплектация:
сверлильный патрон, 1,5 - 13 mm, внутренняя резьба 13 (1/2") x 20 мм (1 шт.)
ключ для сверлильного патрона, S2A (1 шт.)
переходник для сверлильного патрона, SDS-plus, с резьбой 13 (1/2") x 20 мм (1 шт.)
- упаковка: двойной блистер

номер артикула	здесь и далее "штрихкод"	название	хвостовик
2649000	...264908	1 набор SDS -plus "Economy line"	SDS-plus

гибкий вал



- подходит для: дрелей
- с защитой от изломов
- правое вращение
- max. 3.500 об/мин
- комплектация:
сверлильный патрон с зубчатым венцом, 8 mm (1 шт.)
ключ для сверлильного патрона (1 шт.)
- упаковка: картон

номер артикула	здесь и далее "штрихкод"	название	хвостовик	размер зажима	поставка	длина
2147000	...214705	1 гибкий вал	ø 8 мм	1,5 - 8 мм	3 шарикоподшипника усиленная конструкция	1.300 мм



- подходит для: дрелей
- с защитой от изломов
- правое вращение
- max. 3.500 об/мин
- комплектация: быстрозажимной сверлильный патрон, 6 mm (1 шт.)
- упаковка: картон

номер артикула	здесь и далее "штрихкод"	название	хвостовик	размер зажима	поставка	длина
2230000	...223004	1 гибкий вал	ø 6 мм	0,5 - 6 мм	2 шарикоподшипника	1.300 мм

6.9 фрезы



6.9 фрезы

фрезы с верхним расположением шпинделя

Для точных фрезерных работ с инструментом для фрезерования сверху и стационарным фрезерным двигателем.

НМ-фреза

НМ - фрезы с резцами, которые изготовлены из твердых металлов, особенно подходят для фрезеровки твердых пород дерева, ДВП средней плотности, твердых древесноволокнистых пластин и плит с полимерным покрытием



- подходит для: фрезы с верхним расположением шпинделя
- материал: НМ - из твердых металлов
- в пластмассовый бокс
- упаковка: футляр

номер артикула	здесь и далее "штрихкод" 4006885...	название	Ø	высота лезвия	хвостовик
3924000	...392403	1 пазовая фреза	Ø 6 мм	16 мм	Ø 8 мм
3925000	...392502	1 пазовая фреза	Ø 8 мм	16 мм	Ø 8 мм
3926000	...392601	1 пазовая фреза	Ø 10 мм	20 мм	Ø 8 мм
3927000	...392700	1 пазовая фреза	Ø 12 мм	20 мм	Ø 8 мм
3922000	...392205	1 пазовая фреза	Ø 14 мм	20 мм	Ø 8 мм



- подходит для: фрезы с верхним расположением шпинделя
- материал: НМ - из твердых металлов
- без хвостовика
- в пластмассовый бокс
- упаковка: футляр
- отдельные принадлежности: 3831000, 3931000

номер артикула	здесь и далее "штрихкод" 4006885...	название	Ø	высота лезвия
3828000	...382800	1 канавочная фреза	Ø 40 мм	3 мм
3829000	...382909	1 канавочная фреза	Ø 40 мм	4 мм



- подходит для: фрезы с верхним расположением шпинделя
- в пластмассовый бокс
- упаковка: футляр
- подходит для 3828000, 3829000

номер артикула	здесь и далее "штрихкод" 4006885...	название	хвостовик
3831000	...383104	1 хвостовик	Ø 6 мм
3931000	...393103	1 хвостовик	Ø 8 мм

6.9 фрезы



- подходит для: фрезы с верхним расположением шпинделя
- материал: НМ - из твердых металлов
- в пластмассовый бокс
- упаковка: футляр

номер артикула	здесь и далее "штрихкод" 4006885...	название	Ø	высота лезвия	радиус	хвостовик
3967000	...396708	1 галтельная фреза	Ø 12,7 мм	9,5 мм	r 6,35 мм	Ø 8 мм



- подходит для: фрезы с верхним расположением шпинделя
- материал: НМ - из твердых металлов
- тип: с направляющим шарикоподшипником
- в пластмассовый бокс
- упаковка: футляр

номер артикула	здесь и далее "штрихкод" 4006885...	название	Ø	высота лезвия	радиус	хвостовик
3971000	...397101	1 полугалтельная фреза	Ø 22,2 мм	12,7 мм	r 6,35 мм	Ø 8 мм



- подходит для: фрезы с верхним расположением шпинделя
- материал: НМ - из твердых металлов
- тип: с направляющим шарикоподшипником
- в пластмассовый бокс
- упаковка: футляр

номер артикула	здесь и далее "штрихкод" 4006885...	название	Ø	высота лезвия	радиус	хвостовик
3863000	...386303	1 зубозакруглительная фреза	Ø 25,4 мм	12,7 мм	r 6,35 мм	Ø 6 мм
3963000	...396302	1 зубозакруглительная фреза	Ø 25,4 мм	12,7 мм	r 6,35 мм	Ø 8 мм

6.9 фрезы

Ассортимент



- подходит для: фрезы с верхним расположением шпинделя
- для установки пазового профиля
- благодаря удлинённому хвостовику, универсально подходит как для ручного так и для стационарного фрезерования,
- материал: НМ - из твердых металлов
- длина хвостовика 40 мм
- max. 22.000 об/мин
- в эргономичный контейнер с крышкой из 2 материалов

номер артикула	здесь и далее "штрихкод" 4006885...	название	комплектация	Ø	высота лезвия	угол	ра-диус	хвостовик
8753000	...875302	1 набор пазовых фрез	пазовая V-образная фреза (1 шт.)	Ø 12,5 мм	10,5 мм	45°	r 6,25	Ø 8 мм
			галтельная фреза (1 шт.)	Ø 12,5 мм	9,5 мм		r 6,25	
			пазовая фреза (1 шт.)	Ø 5 мм	20 мм			
			пазовая фреза (1 шт.)	Ø 10 мм	20 мм			
			пазовая фреза (1 шт.)	Ø 20 мм	20 мм			

6.9 фрезы



- подходит для: фрезы с верхним расположением шпинделя
- для установки круглых профилей
- профилная фреза с шарикоподшипником
- благодаря удлинённому хвостовику, универсально подходит как для ручного так и для стационарного фрезерования,
- материал: НМ - из твердых металлов
- длина хвостовика 40 мм
- max. 22.000 об/мин
- в эргономичный контейнер с крышкой из 2 материалов

номер артикула	здесь и далее "штрихкод" 4006885...	название	комплектация	Ø	высота лезвия	угол	радиус	хвостовик
8754000	...875401	1 набор профилейных фрез	полугалтельная фреза (1 шт.)	Ø 22 мм	9,5 мм		r 6,5	Ø 8 мм
			фреза для снятия фасок (1 шт.)	Ø 31 мм	12,5 мм	45°	r 6,5	
			зубозакруглительная фреза (1 шт.)	Ø 25 мм	11 мм		r 6,5	
			зубозакруглительная фреза (1 шт.)	Ø 31 мм	16 мм		r 9,5	
			профильная фреза (1 шт.)	Ø 38 мм	19 мм		r 6,5	

HSS- фреза

Фрезы HSS из высокопроизводительной быстрорежущей стали для фрезеровки твердой и мягкой древесины, а также пластмассы.



- подходит для: фрезы с верхним расположением шпинделя
- материал: HSS
- в пластмассовый бокс
- упаковка: футляра

номер артикула	здесь и далее "штрихкод" 4006885...	название	Ø	высота лезвия	хвостовик
3800000	...380004	1 пазовая фреза	Ø 4 мм	13 мм	Ø 6 мм
3801000	...380103	1 пазовая фреза	Ø 5 мм	14 мм	Ø 6 мм
3802000	...380202	1 пазовая фреза	Ø 6 мм	16 мм	Ø 6 мм
3803000	...380301	1 пазовая фреза	Ø 8 мм	20 мм	Ø 6 мм
3804000	...380400	1 пазовая фреза	Ø 10 мм	20 мм	Ø 6 мм
3900000	...390003	1 пазовая фреза	Ø 4 мм	13 мм	Ø 8 мм
3901000	...390102	1 пазовая фреза	Ø 5 мм	14 мм	Ø 8 мм
3902000	...390201	1 пазовая фреза	Ø 6 мм	16 мм	Ø 8 мм
3903000	...390300	1 пазовая фреза	Ø 8 мм	20 мм	Ø 8 мм
3904000	...390409	1 пазовая фреза	Ø 10 мм	20 мм	Ø 8 мм

6.9 фрезы

Дрели

Фрезы WS из инструментальной стали для фрезеровки твердой и мягкой древесины.



- подходит для: дрелей
- материал: WS
- упаковка: блистер

номер артикула	здесь и далее "штрихкод" 4006885...	название	Ø	высота лезвия	хвостовик
3235000	...323506	1 пазовая фреза	Ø 5 мм	15 мм	Ø 8 мм
3236000	...323605	1 пазовая фреза	Ø 8 мм	15 мм	Ø 8 мм
3237000	...323704	1 пазовая фреза	Ø 10 мм	15 мм	Ø 8 мм



- подходит для: дрелей
- материал: WS
- упаковка: блистер
- подходит для 3001000

номер артикула	здесь и далее "штрихкод" 4006885...	название	Ø	высота лезвия	хвостовик
3264000	...326408	1 шлицевая фреза	Ø 30 мм	1,5 мм	Ø 8 мм
3263000	...326309	1 шлицевая фреза	Ø 35 мм	2,5 мм	Ø 8 мм



- подходит для: дрелей
- материал: WS
- упаковка: блистер
- подходит для 3001000

номер артикула	здесь и далее "штрихкод" 4006885...	название	Ø	высота лезвия	радиус	хвостовик
3258000	...325807	1 зубозакруглительная фреза	Ø 25 мм	22 мм	r 25 мм	Ø 8 мм



- подходит для: дрелей
- материал: WS
- упаковка: блистер
- подходит для 3001000

номер артикула	здесь и далее "штрихкод" 4006885...	название	Ø	высота лезвия	хвостовик
3260000	...326002	1 фреза для выборки	Ø 25 мм	22 мм	Ø 8 мм

6.9 фрезы



- подходит для: дрелей
- материал: WS
- упаковка: блистер
- подходит для 3001000

номер артикула	здесь и далее "штрихкод" 4006885...	название	Ø	высота лезвия	размер пружины	хвостовик
3259000	...325906	1 шпоночная фреза	Ø 30 мм	22 мм	5 мм	Ø 8 мм



- подходит для: дрелей
- материал: WS
- упаковка: блистер
- подходит для 3001000

номер артикула	здесь и далее "штрихкод" 4006885...	название	Ø	высота лезвия	хвостовик
3261000	...326101	1 канавочная фреза	Ø 35 мм	5 мм	Ø 8 мм



- подходит для: дрелей
- материал: WS
- упаковка: блистер
- подходит для 3001000

номер артикула	здесь и далее "штрихкод" 4006885...	название	Ø	высота лезвия	радиус	хвостовик
3266000	...326606	1 фреза для галтелей на четверть окружности	Ø 35 мм	11 мм	r 10 мм	Ø 8 мм



- подходит для: дрелей
- материал: WS
- упаковка: блистер
- подходит для 3001000

номер артикула	здесь и далее "штрихкод" 4006885...	название	Ø	высота лезвия	радиус	хвостовик
3267000	...326705	1 полугалтельная фреза	Ø 35 мм	11 мм	r 10 мм	Ø 8 мм

6.9 фрезы



- подходит для: дрелей
- материал: WS
- упаковка: блистер

номер артикула	здесь и далее "штрихкод" 4006885...	название	Ø	высота лезвия	хвостовик
3270000	...327009	1 прорезная пила	Ø 45 мм	1,5 мм	Ø 8 мм

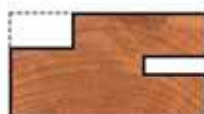

- подходит для: дрелей
- материал: WS
- упаковка: блистер

номер артикула	здесь и далее "штрихкод" 4006885...	название	комплектация	Ø	высота лезвия
			3253000	...325302	1 универсальный набор фрез
			шлицевая фреза (1 шт.)	Ø 35 мм	2,5 мм
			прорезная пила (1 шт.)	Ø 45 мм	1,5 мм
			хвостовик (1 шт.)	Ø 8 мм	

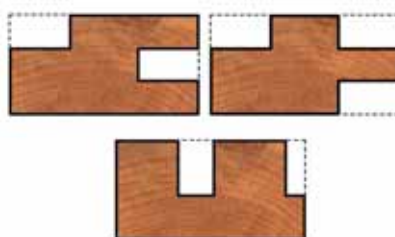

- подходит для: дрелей
- материал: WS
- упаковка: блистер

номер артикула	здесь и далее "штрихкод" 4006885...	название	комплектация	Ø	высота лезвия
			3254000	...325401	1 универсальный набор фрез
			канавочная фреза (1 шт.)	Ø 35 мм	5 мм
			пазовая фреза (1 шт.)	Ø 6 мм	
			хвостовик (1 шт.)	Ø 8 мм	

6.10 миксеры



6.10 миксеры

миксер для красок



- для краски, лака, глазури
- упаковка: без упаковки



номер артикула	здесь и далее "штрихкод" 4006885...	название	Ø	длина	хвостовик	количество перемешиваемого материала	необходимая мощность двигателя	об/ мин.
1700099	...170094	1 миксер для красок	Ø 60 мм	350 мм	Ø 6 мм	-5 кг	min. 400 Вт	min. 800 - max. 1.000 об/мин



- для краски, лака, глазури
- прочное исполнение
- сбалансированный
- высокая плавность хода
- упаковка: картон



номер артикула	здесь и далее "штрихкод" 4006885...	название	Ø	длина	хвостовик	количество перемешиваемого материала	необходимая мощность двигателя	об/ мин.
2141000	...214101	1 миксер для красок	Ø 60 мм	350 мм	Ø 6 мм	-5 кг	min. 400 Вт	min. 800 - max. 1.000 об/мин

миксер для красок и строительных растворов



- для краски, раствора, лака, глазури
- упаковка: без упаковки



номер артикула	здесь и далее "штрихкод" 4006885...	название	Ø	длина	хвостовик	количество перемешиваемого материала	необходимая мощность двигателя	об/ мин.
1704099	...170490	1 миксер для красок и строительных растворов	Ø 60 мм	400 мм	Ø 8 мм	6 - 12 кг	min. 400 Вт	min. 500 - max. 800 об/мин
1705099	...170599	1 миксер для красок и строительных растворов	Ø 80 мм	400 мм	Ø 8 мм	5 - 10 кг	min. 400 Вт	min. 500 - max. 800 об/мин
1706099	...170698	1 миксер для красок и строительных растворов	Ø 100 мм	590 мм	Ø 10 мм	10 - 20 кг	min. 500 Вт	min. 500 - max. 600 об/мин

6.10 миксеры



- для краски, раствора, лака, глазури
- прочное исполнение
- сбалансированный
- высокая плавность хода
- упаковка: картон



номер артикула	здесь и далее "штрихкод" 4006885...	название	Ø	длина	хвостовик	количество перемешиваемого материала	необходимая мощность двигателя	об/ мин.
1705000	...170506	1 миксер для красок и строительных растворов	Ø 80 мм	400 мм	Ø 8 мм	5 - 10 кг	min. 400 Вт	min. 500 - max. 800 об/мин
1706000	...170605	1 миксер для красок и строительных растворов	Ø 100 мм	590 мм	Ø 10 мм	10 - 20 кг	min. 500 Вт	min. 500 - max. 600 об/мин
1707000	...170704	1 миксер для красок и строительных растворов	Ø 120 мм	590 мм	Ø 10 мм	20 - 30 кг	min. 700 Вт	min. 400 - max. 500 об/мин

миксер для строительных растворов и клеев



- для раствора, клеев
- прочное исполнение
- сбалансированный
- высокая плавность хода
- упаковка: картон



номер артикула	здесь и далее "штрихкод" 4006885...	название	Ø	длина	хвостовик	количество перемешиваемого материала	необходимая мощность двигателя	об/ мин.
1708000	...170803	1 миксер для строительных растворов и клеев	Ø 85 мм	400 мм	Ø 8 мм	5 - 10 кг	min. 400 Вт	min. 700 - max. 900 об/мин

6.10 миксеры



- для раствора, клеев, шпаклёвки, бесшовного пола, штукатурки
- прочное исполнение
- сбалансированный
- высокая плавность хода
- упаковка: картон



номер артикула	здесь и далее "штрихкод" 4006885...	название	Ø	длина	хвостовик	количество перемешиваемого материала	необходимая мощность двигателя	об/ мин.
1702000	...170209	1 миксер для строительных растворов и клеев "Professional"	Ø 90 мм	400 мм	Ø 8 мм	7 - 10 кг	min. 400 Вт	min. 400 - max. 500 об/мин
1703000	...170308	1 миксер для строительных растворов и клеев "Professional"	Ø 100 мм	590 мм	Ø 10 мм	10 - 15 кг	min. 700 Вт	min. 400 - max. 500 об/мин



- подходит для: Ручные мешалки
- для раствора, клеев
- прочное исполнение
- резьба М 14
- упаковка: картон



номер артикула	здесь и далее "штрихкод" 4006885...	название	Ø	длина	количество перемешиваемого материала	необходимая мощность двигателя	об/ мин.
1710000	...171008	1 миксер для строительных растворов и клеев	Ø 133 мм	600 мм	15 - 35 кг	min. 900 Вт	min. 300 - max. 700 об/мин

6 ПРИНАДЛЕЖНОСТИ ДЛЯ ЭЛЕКТРОИНСТРУМЕНТОВ

6.11 сверлильные стойки



6.11 сверлильные стойки

сверлильные стойки

1 сверлильная стойка



регулировка глубины при помощи упора
ограничения глубины, приспособленного
для быстрой регулировки



прокладка кабеля



- для точного сверления поверхностей, круглых материалов, планок
- фрезерованные пазы на рабочей поверхности для закрепления тисков
- цилиндрическая опора 40 мм с зубчатой рейкой
- встроенная возвратная пружина
- кнопка для осуществления серии сверлений
- передвижная шкала для регулировки глубины сверления
- с держателем для кабеля
- рабочая высота 305 мм
- зажимное устройство соответствует евростандарту: диаметр зажима 43 мм
- стабильная чугунная плита 203x307 мм
- упаковка: индивидуальная коробка

номер артикула	здесь и далее "штрихкод"	название	вылет	размеры
5027000	4006885... ...502703	1 сверлильная стойка	130 мм	203 x 307 x 570 мм

6.11 сверлильные стойки



установка глубины сверления с помощью упора ограничения глубины

- для точного сверления поверхностей, круглых материалов и плитусов
- фрезерованные пазы на рабочей поверхности для закрепления тисков
- встроенная возвратная пружина
- с круглой колонной
- рабочая высота 345 мм
- зажимное устройство соответствует евростандарту: диаметр зажима 43 мм
- чугунная плита 160x160 мм
- упаковка: индивидуальная коробка



номер артикула	здесь и далее "штрихкод" 4006885...	название	вылет	размеры
3406000	...340602	1 сверлильная стойка	112 мм	160 x 230 x 500 мм

ТИСКИ



- с системой быстрого зажима
- стальные губки с горизонтальными V-образными пазами для закрепления круглых материалов
- стальной винт с трапециевидной резьбой
- материал: серого чугуна
- упаковка: картон



номер артикула	здесь и далее "штрихкод" 4006885...	название	размер зажима	ширина зажимных губок
3423000	...342309	1 машинные тиски	80 мм	85 мм

6.11 сверлильные стойки



4920000



3410000

- для сверлильных стоек и верстаков
- с системой быстрого зажима
- зажимной кулачок с горизонтальными и вертикальными V-образными пазами для закрепления круглых материалов
- материал: алюминий, отлитый под давлением
- упаковка: картон

номер артикула	здесь и далее "штрихкод" 4006885...	название	размер зажима	ширина зажимных губок
4920000	...492004	1 универсальные тиски	60 мм	70 мм
3410000	...341005	1 универсальные тиски	100 мм	100 мм



- зажимной кулачок с горизонтальными и вертикальными V-образными пазами для закрепления круглых материалов
- материал: алюминий, отлитый под давлением
- упаковка: без упаковки

номер артикула	здесь и далее "штрихкод" 4006885...	название	размер зажима	ширина зажимных губок
3412099	...341296	1 Simplex 60 - зажимные тиски	65 мм	68 мм

6.11 сверлильные стойки

вспомогательные приборы для сверления

Сверление ручным перфоратором с уверенностью специалиста!

1 testobil - мобильная, сверлильная стойка



с подключением отсоса пыли — сверление без пыли в любом положении



поворотная направляющая из 2-х стоек со шкалой для точного сверления до +/- 45°



рукоятка для точного наведения сверла и помогающая избежать соскальзывания при сверлении



V-образный паз для фиксации круглых деталей



Практичное дополнение для Вашей дрели, для высверливания точно подогнанных точечных или угловых отверстий, сверле-

ния во всех положениях, на стене, над головой, на наклонных плоскостях и круглых материалах, плинтусах и профилях.

- подходит для: дрелей
- с подключением отсоса пыли — сверление без пыли в любом положении
- поворотная направляющая из 2-х стоек со шкалой для точного сверления до +/- 45°
- бесступенчато регулируемый упор ограничения глубины
- прямой упор для серийного сверления по одной линии
- рукоятка для точного наведения сверла и помогающая избежать соскальзывания при сверлении
- эту мобильную сверлильную стойку благодаря четырем отверстиям для винтов в основной плите можно применять также в качестве стационарной сверлильной стойки
- V-образный паз для фиксации круглых деталей
- основная плита с приспособлением для центрирования для сверления отверстия в середине
- больше никогда Вам не придётся искать сверло - хранение сверел в рукоятке
- резиновые буферы для стабильной фиксации на гладких поверхностях
- зажимное устройство соответствует евростандарту: диаметр зажима 43 мм
- упаковка: индивидуальная коробка

номер артикула	здесь и далее "штрихкод"	название	размеры
4522000	4006885... ...452206	1 testobil - мобильная, сверлильная стойка	265 x 150 x 295 мм

6.11 сверлильные стойки



- подходит для: дрелей
- удобный сверловод
- система быстрого монтажа без инструментов
- рукоятка и резиновые амортизаторы для надежного упора, предотвращают увод сверла
- вспомогательные линии и обзорное окошко для высокоточных работ
- интегрированная емкость для улавливания пыли
- зажимное устройство соответствует евростандарту: диаметр зажима 43 мм
- упаковка: картон



номер артикула	здесь и далее "штрихкод"	название	размеры
4521000	...452107	1 тесmobil 200 - мобильная помощь при сверлении	240 x 85 x 270 мм



- подходит для: аккумуляторных шуруповёртов и дрелей
- для сверления отверстий под прямым углом - быстро и просто - даже для новичков
- нет увода сверла на гладких поверхностях, благодаря резиновым амортизаторам
- вспомогательные линии для высокоточного сверления
- V-образный паз для фиксации круглых деталей
- 5 металлических направляющих втулок для сверл \varnothing 4, 5, 6, 8, 10 мм
- упаковка: блистер



номер артикула	здесь и далее "штрихкод"	название	размеры
4685000	...468504	1 ассu mob il - мобильная помощь при сверлении	117 x 66 x 33 мм

6.11 сверлильные стойки



Для сверления точно под 90°

- сверление под прямым углом даже для новичков
- для сверл Форстнера и цилиндрических сверл до Ø 35 мм, а также для применения держателей насадок до Ø 10 мм
- стабильная фиксация инструментов на гладких поверхностях с помощью резиновых буферов
- вспомогательные линии для высокоточного сверления
- с V-образным пазом для сверления в трубах, а также в деревянных брусках и кругляках
- боковой упор для последовательного сверления по одной линии
- просторные поверхности для фиксации вспомогательных приборов для сверления с прижимной струбциной (например для сверления отверстий для шарниров)
- отдельные принадлежности: 4681000, 4682000
- упаковка: блистер



номер артикула	здесь и далее "штрихкод" 4006885...	название
4686000	...468603	1 мобильная помощь при сверлении для сверл Форстнера и цилиндрических сверл, а также для держателей насадок



- подходит для мобильной помощи при сверлении 4686000
- адаптер с регулировкой подачи воздуха для подключения к обычному пылесосу
- для вытяжки мелких частиц пыли или дерева при сверлении или зенковке
- не пригодна для применения с материалами, дающими крупную стружку
- упаковка: блистер



номер артикула	здесь и далее "штрихкод" 4006885...	название
4682000	...468207	1 вытяжной адаптер со шлангом



- особенно пригоден для применения инструментов с ограничением по глубине в мобильной помощи при сверлении 4686000
- для всех сверл с Ø 8, 10, 12 мм
- для всех сверл Форстнера и цилиндрических сверл с диаметром хвостовика 8, 10 или 12 мм
- для всех держателей насадок с гильзами Ø 8, 10, 12 мм
- упаковка: блистер



номер артикула	здесь и далее "штрихкод" 4006885...	название	Ø
4681000	...468108	упора для ограничения глубины (3 шт.)	Ø 8, 10, 12 мм

6.11 сверлильные стойки

фрезерные приборы



- подходит для: дрелей
- для вырезания пазов, щелей и профилей
- хвостовик: \varnothing 8 мм
- комплектация: шлицевая фреза, \varnothing 35 мм, 2,5 мм (1 шт.)
- упаковка: индивидуальная коробка
- отдельные принадлежности: 3258000, 3259000, 3260000, 3261000, 3263000, 3264000, 3266000, 3267000



номер артикула	здесь и далее "штрихкод"	название	размеры
3001000	...300101	1 универсальная фреза для работы по дереву	140 x 200 x 55 мм

насосы



- подходит для: дрелей
- металлический корпус
- тип: самоприсасывающийся
- резьбовое соединение: 19 мм (3/4")
- подключение шланга: 1/2" (12,7 мм), 19 мм (3/4")
- хвостовик: \varnothing 8 мм
- упаковка: картон



номер артикула	здесь и далее "штрихкод"	название	макс. мощность	подключение шланга / высота напора	высота всасывания	сухой ход
2200000	...220003	1 насос	3.000 л/ч	шланг 1/2" (13 мм) / 30 м шланг 3/4" (19 мм) / 24 м	3 м	30 сек

6.11 сверлильные стойки



- подходит для: дрелей
- корпус из пластика
- тип: самоприсасывающийся
- резьбовое соединение: 19 mm (3/4")
- подключение шланга: 1/2" (12,7 mm), 19 mm (3/4")
- хвостовик: \varnothing 8 мм
- упаковка: картон



номер артикула	здесь и далее "штрихкод" 4006885...	название	макс. мощность	подключение шланга / высота напора	высота всасывания	сухой ход
2207000	...220706	1 насос	3.000 л/ч	шланг 1/2" (13 мм) / 24 м шланг 3/4" (19 мм) / 18 м	3 м	30 сек



- подходит для: дрелей
- корпус из пластика
- тип: самоприсасывающийся
- подключение шланга: 1/2" (12,7 mm)
- хвостовик: \varnothing 6 мм
- упаковка: картон



номер артикула	здесь и далее "штрихкод" 4006885...	название	макс. мощность	подключение шланга / высота напора	высота всасывания	сухой ход
2202000	...220201	1 насос	1.300 л/ч	шланг 1/2" (13 мм) / 15 м	3 м	30 сек

6.11 сверлильные стойки

универсальный держатель



- подходит для: дрелей
- для стационарной эксплуатации дрелей, фрезеровочных и шлифовальных машин в любом положении
- может поворачиваться по горизонтали 360° и по вертикали 90°
- материал: алюминий, отлитый под давлением
- зажимное устройство соответствует евростандарту: диаметр зажима 43 мм
- упаковка: картон

номер артикула	здесь и далее "штрихкод"	название
4800000	4006885... ...480001	1 универсальный держатель для дрели из пластика



- подходит для: дрелей
- для стационарной эксплуатации дрелей, фрезеровочных и шлифовальных машин в горизонтальном и вертикальном положении
- может поворачиваться по горизонтали 360°
- материал: пластмасса
- зажимное устройство соответствует евростандарту: диаметр зажима 43 мм
- упаковка: картон

номер артикула	здесь и далее "штрихкод"	название
4802000	4006885... ...480209	1 универсальный держатель для дрели из пластика

6.12 сверла/ долота



6.12 сверла/ долота

сверла по металлу

Сверла по металлу HSSCo



- для сверления в очень твёрдых и абразивных материалах
- для нержавеющей быстрорежущая сталь, ковкого чугуна, бронзы, жести, кузовов, пластмассы, металла, плохо поддающихся обработке резанием материалов
- высокая точность вращения и устойчивость к изломам
- максимально длительный срок службы при интенсивной нагрузке
- высокая термостойкость
- согласно DIN 338
- тип: высокоточная шлифовка
- материал: HSS-Co
- угол заточки: 130°
- спиральная часть с обратным конусом
- упаковка: ПВХ пакет, закрепленный на картоне



номер артикула	здесь и далее "штрихкод" 4006885...	название	Ø	длина спирали	длина
7443010	...744301	1 сверло по металлу	Ø 2 мм	24 мм	49 мм
7444010	...744400	1 сверло по металлу	Ø 2,5 мм	30 мм	57 мм
7445010	...744509	1 сверло по металлу	Ø 3 мм	33 мм	61 мм
7446010	...744608	1 сверло по металлу	Ø 3,2 мм	36 мм	65 мм
7448010	...744806	1 сверло по металлу	Ø 3,5 мм	39 мм	70 мм
7450010	...745001	1 сверло по металлу	Ø 4 мм	43 мм	75 мм
7451010	...745100	1 сверло по металлу	Ø 4,2 мм	43 мм	75 мм
7452010	...745209	1 сверло по металлу	Ø 4,5 мм	47 мм	80 мм
7453010	...745308	1 сверло по металлу	Ø 4,8 мм	52 мм	86 мм
7454010	...745407	1 сверло по металлу	Ø 5 мм	52 мм	86 мм
7455010	...745506	1 сверло по металлу	Ø 5,5 мм	57 мм	93 мм
7456010	...745605	1 сверло по металлу	Ø 6 мм	57 мм	93 мм
7457010	...745704	1 сверло по металлу	Ø 6,5 мм	63 мм	101 мм
7458010	...745803	1 сверло по металлу	Ø 7 мм	69 мм	109 мм
7459010	...745902	1 сверло по металлу	Ø 7,5 мм	69 мм	109 мм
7460010	...746008	1 сверло по металлу	Ø 8 мм	75 мм	117 мм
7461010	...746107	1 сверло по металлу	Ø 8,5 мм	75 мм	117 мм
7462010	...746206	1 сверло по металлу	Ø 9 мм	81 мм	125 мм
7463010	...746305	1 сверло по металлу	Ø 9,5 мм	81 мм	125 мм
7464010	...746404	1 сверло по металлу	Ø 10 мм	87 мм	133 мм



номер артикула	здесь и далее "штрихкод" 4006885...	название	Ø	в	размеры
7118000	...711808	сверла по металлу (6 шт.)	Ø 2, 3, 4, 5, 6, 8 мм	эргономичный контейнер с крышкой из 2 материалов	68 x 150 x 18 мм

6.12 сверла/ долота

Сверла по металлу HSS, шлифованные



- для сталь, стального литья, ковкого чугуна, серого чугуна, цветных металлов, пластмассы
- длительный срок службы при интенсивной нагрузке
- согласно DIN 338
- тип: высокоточная шлифовка
- материал: HSS
- угол заточки: 118°
- спиральная часть с обратным конусом и утолщением сердцевины
- упаковка: ПВХ пакет, закрепленный на картоне

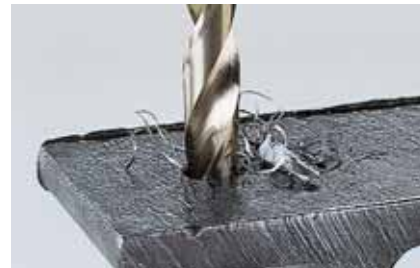

номер артикула	здесь и далее "штрихкод" 4006885...	название	Ø	длина спирали	длина
7541010	...754102	сверла по металлу (3 шт.)	Ø 1 мм	12 мм	34 мм
7542010	...754201	сверла по металлу (3 шт.)	Ø 1,5 мм	18 мм	40 мм
7543010	...754300	сверла по металлу (3 шт.)	Ø 2 мм	24 мм	49 мм
7544010	...754409	сверла по металлу (3 шт.)	Ø 2,5 мм	30 мм	57 мм
7545010	...754508	сверла по металлу (3 шт.)	Ø 3 мм	33 мм	61 мм
7536010	...753600	1 сверло по металлу	Ø 3,1 мм	36 мм	65 мм
7546010	...754607	1 сверло по металлу	Ø 3,2 мм	36 мм	65 мм
7548010	...754805	1 сверло по металлу	Ø 3,5 мм	39 мм	70 мм
7550010	...755000	1 сверло по металлу	Ø 4 мм	43 мм	75 мм
7537010	...753709	1 сверло по металлу	Ø 4,1 мм	43 мм	75 мм
7551010	...755109	1 сверло по металлу	Ø 4,2 мм	43 мм	75 мм
7552010	...755208	1 сверло по металлу	Ø 4,5 мм	47 мм	80 мм
7554010	...755406	1 сверло по металлу	Ø 5 мм	52 мм	86 мм
7538010	...753808	1 сверло по металлу	Ø 5,1 мм	52 мм	86 мм
7555010	...755505	1 сверло по металлу	Ø 5,5 мм	57 мм	93 мм
7556010	...755604	1 сверло по металлу	Ø 6 мм	57 мм	93 мм
7557010	...755703	1 сверло по металлу	Ø 6,5 мм	63 мм	101 мм
7558010	...755802	1 сверло по металлу	Ø 7 мм	69 мм	109 мм
7560010	...756007	1 сверло по металлу	Ø 8 мм	75 мм	117 мм
7561010	...756106	1 сверло по металлу	Ø 8,5 мм	75 мм	117 мм
7562010	...756205	1 сверло по металлу	Ø 9 мм	81 мм	125 мм
7564010	...756403	1 сверло по металлу	Ø 10 мм	87 мм	133 мм
7565010	...756502	1 сверло по металлу	Ø 10,5 мм	87 мм	133 мм
7566010	...756601	1 сверло по металлу	Ø 11 мм	94 мм	142 мм
7568010	...756809	1 сверло по металлу	Ø 12 мм	101 мм	151 мм
7569010	...756908	1 сверло по металлу	Ø 12,5 мм	101 мм	151 мм
7570010	...757004	1 сверло по металлу	Ø 13 мм	101 мм	151 мм
7572010	...757202	1 сверло по металлу	Ø 14 мм	108 мм	160 мм
7573010	...757301	1 сверло по металлу	Ø 15 мм	114 мм	169 мм
7574010	...757400	1 сверло по металлу	Ø 16 мм	120 мм	178 мм

6.12 сверла/ долота



7101000



7100000



7102000

номер артикула	здесь и далее "штрихкод" 4006885...	название	Ø	в	размеры
7101000	...710108	сверла по металлу (6 шт.)	Ø 2, 3, 4, 5, 6, 8 мм	эргономичный контейнер с крышкой из 2 материалов	68 x 150 x 18 мм
7100000	...710009	сверла по металлу (13 шт.)	Ø 1,5, 2, 2,5, 3, 3,3, 3,5, 4, 4,2, 4,5, 5, 5,5, 6, 6,5 мм	эргономичный контейнер с крышкой из 2 материалов	110 x 150 x 18 мм
7102000	...710207	сверла по металлу (13 шт.)	Ø 2, 2,5, 3, 3,2, 3,5, 4, 4,5, 5, 5,5, 6, 6,5, 7, 8 мм	эргономичный контейнер с крышкой из 2 материалов	110 x 150 x 18 мм

Шлифованные сверла по металлу HSS с шестигранным ХВОСТИКОМ



- для сталь, стального литья, ковкого чугуна, серого чугуна, цветных металлов, пластмассы
- шестигранный хвостовик 1/4" (Е6.3) для быстрой замены инструментов в держателях насадок
- длительный срок службы при интенсивной нагрузке
- согласно DIN 338
- тип: высокоточная шлифовка
- материал: HSS
- угол заточки: 118°
- спиральная часть с обратным конусом и утолщением сердцевины
- упаковка: блистер

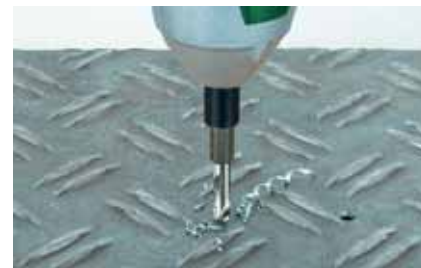

номер артикула	здесь и далее "штрихкод" 4006885...	название	Ø	длина спирали	длина
7256000	...725607	1 сверло по металлу	Ø 2 мм	16 мм	47 мм
7124000	...712409	1 сверло по металлу	Ø 2 мм	24 мм	62 мм
7125000	...712508	1 сверло по металлу	Ø 2,5 мм	30 мм	70 мм
7257000	...725706	1 сверло по металлу	Ø 3 мм	16 мм	47 мм
7126000	...712607	1 сверло по металлу	Ø 3 мм	33 мм	74 мм
7127000	...712706	1 сверло по металлу	Ø 3,5 мм	39 мм	83 мм
7258000	...725805	1 сверло по металлу	Ø 4 мм	20 мм	53 мм
7128000	...712805	1 сверло по металлу	Ø 4 мм	43 мм	88 мм
7259000	...725904	1 сверло по металлу	Ø 5 мм	26 мм	59 мм
7129000	...712904	1 сверло по металлу	Ø 5 мм	52 мм	99 мм
7260000	...726000	1 сверло по металлу	Ø 6 мм	26 мм	59 мм
7130000	...713000	1 сверло по металлу	Ø 6 мм	63 мм	106 мм

6.12 сверла/ долота



номер артикула	здесь и далее "штрихкод" 4006885...	название	Ø	в	размеры
7121000	...712102	сверла по металлу (5 шт.)	Ø 2, 3, 4, 5, 6 мм	эргономичный контейнер с крышкой из 2 материалов	68 x 150 x 18 мм

HSS-сверла по металлу, роликовая заточка



- для сталь, чугуна, цветных металлов, пластмассы
- согласно DIN 338
- тип: роликовая заточка, заточка на боковой поверхности конуса
- материал: HSS
- угол заточки: 118°
- упаковка: ПВХ пакет, закрепленный на картоне



номер артикула	здесь и далее "штрихкод" 4006885...	название	Ø	длина спирали	длина
7491010	...749108	сверла по металлу (3 шт.)	Ø 1 мм	12 мм	34 мм
7492010	...749207	сверла по металлу (3 шт.)	Ø 1,5 мм	18 мм	40 мм
7493010	...749306	сверла по металлу (3 шт.)	Ø 2 мм	24 мм	49 мм
7494010	...749405	сверла по металлу (3 шт.)	Ø 2,5 мм	30 мм	57 мм
7495010	...749504	сверла по металлу (3 шт.)	Ø 3 мм	33 мм	61 мм
7496010	...749603	1 сверло по металлу	Ø 3,2 мм	36 мм	65 мм
7498010	...749801	1 сверло по металлу	Ø 3,5 мм	39 мм	70 мм
7500010	...750005	1 сверло по металлу	Ø 4 мм	43 мм	75 мм
7501010	...750104	1 сверло по металлу	Ø 4,2 мм	43 мм	75 мм
7502010	...750203	1 сверло по металлу	Ø 4,5 мм	47 мм	80 мм
7504010	...750401	1 сверло по металлу	Ø 5 мм	52 мм	86 мм
7505010	...750500	1 сверло по металлу	Ø 5,5 мм	57 мм	93 мм
7506010	...750609	1 сверло по металлу	Ø 6 мм	57 мм	93 мм
7507010	...750708	1 сверло по металлу	Ø 6,5 мм	63 мм	101 мм
7508010	...750807	1 сверло по металлу	Ø 7 мм	69 мм	109 мм
7509010	...750906	1 сверло по металлу	Ø 7,5 мм	69 мм	109 мм
7510010	...751002	1 сверло по металлу	Ø 8 мм	75 мм	117 мм
7511010	...751101	1 сверло по металлу	Ø 8,5 мм	75 мм	117 мм
7512010	...751200	1 сверло по металлу	Ø 9 мм	81 мм	125 мм
7514010	...751408	1 сверло по металлу	Ø 10 мм	87 мм	133 мм
7515010	...751507	1 сверло по металлу	Ø 10,5 мм	87 мм	133 мм
7516010	...751606	1 сверло по металлу	Ø 11 мм	94 мм	142 мм
7518010	...751804	1 сверло по металлу	Ø 12 мм	101 мм	151 мм
7520010	...752009	1 сверло по металлу	Ø 13 мм	101 мм	151 мм
7530010	...753006	1 сверло по металлу	Ø 14 мм	108 мм	160 мм
7534010	...753402	1 сверло по металлу	Ø 15 мм	114 мм	169 мм

6.12 сверла/ долота



номер артикула	здесь и далее "штрихкод"	название	Ø	длина спирали	длина
7535010	...753501	1 сверло по металлу	Ø 16 мм	120 мм	178 мм



7105000



8453000



8632000



7104000



7106000



7103000



8614000

номер артикула	здесь и далее "штрихкод"	название	Ø	в	размеры
7105000	...710504	сверла по металлу (6 шт.)	Ø 2, 3, 4, 5, 6, 8 мм	эргономичный контейнер с крышкой из 2 материалов	68 x 150 x 18 мм
8453000	...845305	сверла по металлу (6 шт.)	Ø 2, 3, 4, 5, 6, 8 мм	пластмассовый бокс	56 x 160 x 18 мм
8632000	...863200	сверла по металлу (6 шт.)	Ø 2, 3, 4, 5, 6, 8 мм	эргономичный контейнер с крышкой из 2 материалов	70 x 150 x 17 мм
7104000	...710405	сверла по металлу (13 шт.)	Ø 1,5, 2, 2,5, 3, 3,3, 3,5, 4, 4,2, 4,5, 5, 5,5, 6, 6,5 мм	эргономичный контейнер с крышкой из 2 материалов	110 x 150 x 18 мм
7106000	...710603	сверла по металлу (13 шт.)	Ø 2, 2,5, 3, 3,2, 3,5, 4, 4,5, 5, 5,5, 6, 6,5, 7, 8 мм	эргономичный контейнер с крышкой из 2 материалов	110 x 150 x 18 мм
7103000	...710306	сверла по металлу (16 шт.)	Ø 1, 1,5, 2, 2,5, 3, 3,2, 3,5, 4, 4,2, 4,5, 5, 6, 7, 8, 9, 10 мм	эргономичный контейнер с крышкой из 2 материалов	112 x 187 x 34 мм
8614000	...861404	сверла по металлу (16 шт.)	Ø 1, 1,5, 2, 2,5, 3, 3,2, 3,5, 4, 4,2, 4,5, 5, 6, 7, 8, 9, 10 мм	эргономичный контейнер с крышкой из 2 материалов	115 x 190 x 34 мм

6.12 сверла/ долота

Сверла по металлу HSS с роликовой заточкой, длинные



- для сталь, чугуна, цветных металлов, пластмассы
- согласно DIN 340
- тип: роликовая заточка, длинное
- материал: HSS
- угол заточки: 118°
- упаковка: ПВХ пакет, закрепленный на картоне



номер артикула	здесь и далее "штрихкод" 4006885...	название	Ø	длина спирали	длина
7587010	...758704	1 сверло по металлу	Ø 3 мм	66 мм	100 мм
7591010	...759107	1 сверло по металлу	Ø 4 мм	78 мм	119 мм
7594010	...759404	1 сверло по металлу	Ø 5 мм	87 мм	132 мм
7596010	...759602	1 сверло по металлу	Ø 6 мм	91 мм	139 мм
7599010	...759909	1 сверло по металлу	Ø 8 мм	109 мм	165 мм
7602010	...760202	1 сверло по металлу	Ø 10 мм	121 мм	184 мм

сверла для дерева

спиральное HSS сверло для дерева "Professional"



- предназначается, в особенности, для применения в мебельном производстве и сооружении деревянных террас
- для дерева, твердого дерева, древесины для террасы
- для особо твердых сортов древесины
- с двумя ленточками для лучшего направления сверления
- с большой стружкозавивающей канавкой для оптимального удаления стружки
- тип: с самонарезающим упорным центром
- материал: HSS
- упаковка: коробка хранения на карточке



номер артикула	здесь и далее "штрихкод" 4006885...	название	Ø	длина спирали	длина
7246000	...724600	1 спиральное сверло для дерева "Professional"	Ø 4 мм	43 мм	75 мм
7247000	...724709	1 спиральное сверло для дерева "Professional"	Ø 5 мм	52 мм	86 мм
7248000	...724808	1 спиральное сверло для дерева "Professional"	Ø 6 мм	57 мм	94 мм
7249000	...724907	1 спиральное сверло для дерева "Professional"	Ø 8 мм	75 мм	117 мм
7250000	...725003	1 спиральное сверло для дерева "Professional"	Ø 10 мм	87 мм	133 мм
7251000	...725102	1 спиральное сверло для дерева "Professional"	Ø 12 мм	101 мм	151 мм
7252000	...725201	1 спиральное сверло для дерева "Professional"	Ø 14 мм	101 мм	160 мм
7253000	...725300	1 спиральное сверло для дерева "Professional"	Ø 16 мм	110 мм	160 мм
7254000	...725409	1 спиральное сверло для дерева "Professional"	Ø 18 мм	120 мм	180 мм
7255000	...725508	1 спиральное сверло для дерева "Professional"	Ø 20 мм	130 мм	200 мм

6.12 сверла/ долота



номер артикула	здесь и далее "штрихкод" 4006885...	название	Ø	в	размеры
7120000	...712003	спиральных сверел для дерева "Professional" (6 шт.)	Ø 3, 4, 5, 6, 8, 10 мм	эргономичный контейнер с крышкой из 2 материалов	68 x 150 x 18 мм

спиральное CV сверло для дерева



- для дерева, фанеры, древесностружечных плит, твердых древесноволокнистых плит
- длительный срок службы
- тип: круглошлифованное, шлифованное центрирующее острие, шлифованный подрезатель
- материал: CV
- упаковка: ПВХ пакет, закрепленный на картоне



номер артикула	здесь и далее "штрихкод" 4006885...	название	Ø	длина спирали	длина
7603010	...760301	1 спиральное сверло для дерева	Ø 3 мм	33 мм	61 мм
7604010	...760400	1 спиральное сверло для дерева	Ø 4 мм	43 мм	75 мм
7605010	...760509	1 спиральное сверло для дерева	Ø 5 мм	52 мм	86 мм
7606010	...760608	1 спиральное сверло для дерева	Ø 6 мм	57 мм	94 мм
7607010	...760707	1 спиральное сверло для дерева	Ø 7 мм	69 мм	109 мм
7608010	...760806	1 спиральное сверло для дерева	Ø 8 мм	75 мм	117 мм
7610010	...761001	1 спиральное сверло для дерева	Ø 10 мм	87 мм	133 мм
7612010	...761209	1 спиральное сверло для дерева	Ø 12 мм	96 мм	151 мм
7614010	...761407	1 спиральное сверло для дерева	Ø 14 мм	97 мм	151 мм
7615010	...761506	1 спиральное сверло для дерева	Ø 15 мм	100 мм	160 мм
7616010	...761605	1 спиральное сверло для дерева	Ø 16 мм	100 мм	180 мм
7618010	...761803	1 спиральное сверло для дерева	Ø 18 мм	120 мм	180 мм
7619010	...761902	1 спиральное сверло для дерева	Ø 20 мм	130 мм	200 мм

6.12 сверла/ долота



8458000



7107000



7108000



8635000

номер артикула	здесь и далее "штрихкод" 4006885...	название	Ø	комплектация	в	размеры
8458000	...845800	спиральных сверел для дерева (5 шт.)	Ø 4, 5, 6, 8, 10 мм		пластмассовый бокс	56 x 160 x 18 мм
7107000	...710702	спиральных сверел для дерева (6 шт.)	Ø 3, 4, 5, 6, 8, 10 мм	зенкер, Ø 12 мм (1 шт.)	эргономичный контейнер с крышкой из 2 материалов	110 x 150 x 18 мм
7108000	...710801	спиральных сверел для дерева (6 шт.)	Ø 3, 4, 5, 6, 8, 10 мм		эргономичный контейнер с крышкой из 2 материалов	68 x 150 x 18 мм
8635000	...863507	спиральных сверел для дерева (6 шт.)	Ø 3, 4, 5, 6, 8, 10 мм		эргономичный контейнер с крышкой из 2 материалов	70 x 150 x 17 мм

CV - хромо-ванадиевые спиральные сверла по дереву с шестигранным хвостовиком



- для дерева, фанеры, древесностружечных плит, твердых древесноволокнистых плит
- шестигранный хвостовик 1/4" (E6.3) для быстрой замены инструментов в держателях насадок
- длительный срок службы
- тип: круглошлифованное, шлифованное центрирующее острие, шлифованный подрезатель
- материал: CV
- упаковка: блистер



номер артикула	здесь и далее "штрихкод" 4006885...	название	Ø	длина спирали	длина
7261000	...726109	1 спиральное сверло для дерева	Ø 3 мм	35 мм	65 мм
7262000	...726208	1 спиральное сверло для дерева	Ø 4 мм	40 мм	75 мм
7263000	...726307	1 спиральное сверло для дерева	Ø 5 мм	50 мм	85 мм
7264000	...726406	1 спиральное сверло для дерева	Ø 6 мм	55 мм	90 мм

6.12 сверла/ долота



номер артикула	здесь и далее "штрихкод" 4006885...	название	Ø	в	размеры
7122000	...712201	спиральных сверел для дерева (5 шт.)	Ø 3, 4, 5, 6, 8 мм	эргономичный контейнер с крышкой из 2 материалов	68 x 150 x 18 мм

сверло для деревянных балок

Стандартные сверла для деревянных балок



- для деревянных балок, бруса
- сталь улучшенного качества
- закаленные резцы обеспечивают длительный срок службы
- спиральное центрирующее острие
- подрезатель и резец высокоточной шлифовки
- дополнительно углублённые, округлые канавки для оптимального вывода стружки
- упаковка: ПВХ пакет, закрепленный на картоне



номер артикула	здесь и далее "штрихкод" 4006885...	название	Ø	длина спирали	длина	хвостовик
7659010	...765900	1 стандартное сверло для деревянных балок	Ø 6 мм	190 мм	250 мм	шестигранный хвостовик
7658010	...765801	1 стандартное сверло для деревянных балок	Ø 8 мм	190 мм	250 мм	шестигранный хвостовик
7660010	...766006	1 стандартное сверло для деревянных балок	Ø 10 мм	190 мм	250 мм	шестигранный хвостовик
7661010	...766105	1 стандартное сверло для деревянных балок	Ø 12 мм	190 мм	250 мм	шестигранный хвостовик
7662010	...766204	1 стандартное сверло для деревянных балок	Ø 14 мм	190 мм	250 мм	шестигранный хвостовик
7663010	...766303	1 стандартное сверло для деревянных балок	Ø 16 мм	190 мм	250 мм	шестигранный хвостовик
7664010	...766402	1 стандартное сверло для деревянных балок	Ø 18 мм	190 мм	250 мм	шестигранный хвостовик
7665010	...766501	1 стандартное сверло для деревянных балок	Ø 20 мм	190 мм	250 мм	шестигранный хвостовик
7667010	...766709	1 стандартное сверло для деревянных балок	Ø 6 мм	325 мм	400 мм	шестигранный хвостовик
7668010	...766808	1 стандартное сверло для деревянных балок	Ø 8 мм	325 мм	400 мм	шестигранный хвостовик
7670010	...767003	1 стандартное сверло для деревянных балок	Ø 10 мм	325 мм	400 мм	шестигранный хвостовик
7671010	...767102	1 стандартное сверло для деревянных балок	Ø 12 мм	325 мм	400 мм	шестигранный хвостовик



6.12 сверла/ долота



номер артикула	здесь и далее "штрихкод" 4006885...	название	Ø	длина спирали	длина	хвостовик
7672010	...767201	1 стандартное сверло для деревянных балок	Ø 14 мм	325 мм	400 мм	шестигранный хвостовик
7673010	...767300	1 стандартное сверло для деревянных балок	Ø 16 мм	325 мм	400 мм	шестигранный хвостовик
7674010	...767409	1 стандартное сверло для деревянных балок	Ø 18 мм	325 мм	400 мм	шестигранный хвостовик
7675010	...767508	1 стандартное сверло для деревянных балок	Ø 20 мм	325 мм	400 мм	шестигранный хвостовик
7676010	...767607	1 стандартное сверло для деревянных балок	Ø 22 мм	325 мм	400 мм	шестигранный хвостовик

Сверла Speedwinder для деревянных балок



- для деревянных балок, бруса
- сверхбыстрое сверление благодаря специально отшлифованным лезвиям
- шестигранный хвостовик для быстрой замены инструментов
- особенно подходит для использования в машинах с аккумуляторами
- упаковка: ПВХ пакет, закрепленный на картоне



номер артикула	здесь и далее "штрихкод" 4006885...	название	Ø	длина спирали	длина	хвостовик
7131000	...713109	1 сверло Speedwinder для деревянных балок	Ø 6 мм	90 мм	165 мм	шестигранный хвостовик 1/4" (6,35 мм)
7132000	...713208	1 сверло Speedwinder для деревянных балок	Ø 8 мм	90 мм	165 мм	шестигранный хвостовик 1/4" (6,35 мм)
7133000	...713307	1 сверло Speedwinder для деревянных балок	Ø 10 мм	90 мм	165 мм	шестигранный хвостовик 1/4" (6,35 мм)
7134000	...713406	1 сверло Speedwinder для деревянных балок	Ø 12 мм	90 мм	165 мм	шестигранный хвостовик 1/4" (6,35 мм)
7135000	...713505	1 сверло Speedwinder для деревянных балок	Ø 14 мм	90 мм	165 мм	шестигранный хвостовик 1/4" (6,35 мм)
7136000	...713604	1 сверло Speedwinder для деревянных балок	Ø 16 мм	90 мм	165 мм	шестигранный хвостовик 1/4" (6,35 мм)
7137000	...713703	1 сверло Speedwinder для деревянных балок	Ø 18 мм	90 мм	165 мм	шестигранный хвостовик 1/4" (6,35 мм)
7138000	...713802	1 сверло Speedwinder для деревянных балок	Ø 20 мм	90 мм	165 мм	шестигранный хвостовик 1/4" (6,35 мм)
7139000	...713901	1 сверло Speedwinder для деревянных балок	Ø 26 мм	90 мм	165 мм	шестигранный хвостовик
7140000	...714007	1 сверло Speedwinder для деревянных балок	Ø 30 мм	90 мм	165 мм	шестигранный хвостовик

6.12 сверла/ долота

сверло для опалубки CV



- для сверления отверстий для зажимных болтов или натяжных проволок в опалубке
- открытый выход спирали от 16 мм диаметра
- резьбовое соединение сверло/хвостовик
- конический переход хвостовика к сверлу
- согласно DIN 7490
- материал: CV
- угол заточки: 118°
- упаковка: ПВХ пакет, закрепленный на картоне



номер артикула	здесь и далее "штрихкод" 4006885...	название	Ø	длина спирали	длина	хвостовик
7680010	...768000	1 сверло для опалубки	Ø 8 мм	75 мм	400 мм	Ø 6 мм
7681010	...768109	1 сверло для опалубки	Ø 10 мм	87 мм	400 мм	Ø 8 мм
7682010	...768208	1 сверло для опалубки	Ø 12 мм	100 мм	400 мм	Ø 8 мм
7683010	...768307	1 сверло для опалубки	Ø 14 мм	110 мм	400 мм	Ø 8 мм
7684010	...768406	1 сверло для опалубки	Ø 16 мм	100 мм	400 мм	Ø 10 мм
7686010	...768604	1 сверло для опалубки	Ø 20 мм	100 мм	400 мм	Ø 10 мм

Перовое сверло



- для дерева, фанеры, древесностружечных плит, твердых древесноволокнистых плит
- закалка с целью увеличения службы
- центрирующее острие заострено
- шлифованная обрезка
- материал: инструментальная сталь
- упаковка: картон
- отдельные принадлежности: 7629000



номер артикула	здесь и далее "штрихкод" 4006885...	название	Ø	длина	хвостовик
7634000	...763401	1 перовое сверло	Ø 14 мм	152 мм	шестигранный хвостовик 1/4" (6,35 мм)
7635000	...763500	1 перовое сверло	Ø 16 мм	152 мм	шестигранный хвостовик 1/4" (6,35 мм)
7636000	...763609	1 перовое сверло	Ø 18 мм	152 мм	шестигранный хвостовик 1/4" (6,35 мм)
7638000	...763807	1 перовое сверло	Ø 20 мм	152 мм	шестигранный хвостовик 1/4" (6,35 мм)
7639000	...763906	1 перовое сверло	Ø 22 мм	152 мм	шестигранный хвостовик 1/4" (6,35 мм)
7641000	...764101	1 перовое сверло	Ø 25 мм	152 мм	шестигранный хвостовик 1/4" (6,35 мм)
7643000	...764309	1 перовое сверло	Ø 30 мм	152 мм	шестигранный хвостовик 1/4" (6,35 мм)
7646000	...764606	1 перовое сверло	Ø 35 мм	152 мм	шестигранный хвостовик 1/4" (6,35 мм)

6.12 сверла/ долота



- для перового сверла
- упаковка: ПВХ пакет, закрепленный на картоне
- подходит для 7634000, 7635000, 7636000, 7638000, 7639000, 7641000, 7643000, 7646000



номер артикула	здесь и далее "штрихкод" 4006885...	название	длина	хвостовик
7629000	...762909	1 хвостовик-удлинитель	270 мм	шестигранный хвостовик

HM - цилиндрическое сверло



сверло для отверстий под мебельные петли (лягушки), удовлетворяющее высоким требованиям и имеющее длительный срок службы

- для резопала, плиток с покрытием, древесностружечных плит, дерева, пластмассы
- тип: черновой подрезатель, центрирующее острие
- материал: HM - из твердых металлов
- хвостовик: \varnothing 8 мм
- упаковка: блистер

номер артикула	здесь и далее "штрихкод" 4006885...	название	\varnothing	длина
3374000	...337404	1 цилиндрическое сверло	\varnothing 26 мм	90 мм
3376000	...337602	1 цилиндрическое сверло	\varnothing 35 мм	90 мм

WS -цилиндрическое сверло



- для всех видов дерева
- тип: черновой подрезатель, центрирующее острие
- материал: инструментальная сталь
- хвостовик: \varnothing 8 мм
- упаковка: блистер

номер артикула	здесь и далее "штрихкод" 4006885...	название	\varnothing	длина
3305000	...330504	1 цилиндрическое сверло	\varnothing 20 мм	53 мм

6.12 сверла/ долота



номер артикула	здесь и далее "штрихкод" 4006885...	название	Ø	длина
3306000	...330603	1 цилиндрическое сверло	Ø 25 мм	53 мм
3300000	...330009	1 цилиндрическое сверло	Ø 26 мм	53 мм
3301000	...330108	1 цилиндрическое сверло	Ø 30 мм	53 мм
3302000	...330207	1 цилиндрическое сверло	Ø 35 мм	53 мм
3303000	...330306	1 цилиндрическое сверло	Ø 40 мм	53 мм
3361000	...336100	1 цилиндрическое сверло	Ø 15 мм	90 мм
3362000	...336209	1 цилиндрическое сверло	Ø 20 мм	90 мм
3363000	...336308	1 цилиндрическое сверло	Ø 25 мм	90 мм
3364000	...336407	1 цилиндрическое сверло	Ø 26 мм	90 мм
3365000	...336506	1 цилиндрическое сверло	Ø 30 мм	90 мм
3366000	...336605	1 цилиндрическое сверло	Ø 35 мм	90 мм

сверло Форстнера



Набор для сверления шарнирных отверстий.

- комплектация:
сверло Форстнера, Ø 35 мм (1 шт.)
шаблон для маркировки, пласт-масса, для точного обозначения точек сверления чашечных шарниров и внешней соединительной фурнитуры диаметром 26 и 35 мм (1 шт.)
- упаковка: блистер

номер артикула	здесь и далее "штрихкод" 4006885...	название	Ø	длина	хвостовик
8728000	...872806	1 сверло Форстнера	Ø 35 мм	90 мм	Ø 10 мм



особая геометрия режущего зубца

Специальная режущая геометрия цилиндрического сверла по дереву (сверло Форстнера) от wolcraft предотвращает нежеланное возникновение нагрева при сверлении. Результат сверления абсолютно точен, без каких-либо следов прижёга на изделии.

- для сверления точных по размеру отверстий без надрыва края
- сверления круглых отверстий в любых видах мягкой древесины и древесностружечных плитах с покрытием искусственными материалами
- специальная режущая геометрия = уменьшенное время сверления = без следов прижёга в дереве
- сверление с минимальной затратой сил = сохранение электроинструмента
- тип: с центрирующим острием, 2-е главных режущих кромки, зубья в форме башенок для кругового реза
- материал: высококачественная инструментальная сталь
- упаковка: двойной блистер

номер артикула	здесь и далее "штрихкод" 4006885...	название	Ø	длина	хвостовик
3313000	...331303	1 сверло Форстнера	Ø 15 мм	90 мм	Ø 8 мм



6.12 сверла/ долота



номер артикула	здесь и далее "штрихкод" 4006885...	название	Ø	длина	хвостовик
3315000	...331501	1 сверло Форстнера	Ø 20 мм	90 мм	Ø 8 мм
3316000	...331600	1 сверло Форстнера	Ø 22 мм	90 мм	Ø 8 мм
3317000	...331709	1 сверло Форстнера	Ø 25 мм	90 мм	Ø 8 мм
3318000	...331808	1 сверло Форстнера	Ø 26 мм	90 мм	Ø 8 мм
3319000	...331907	1 сверло Форстнера	Ø 28 мм	90 мм	Ø 8 мм
3320000	...332003	1 сверло Форстнера	Ø 30 мм	90 мм	Ø 8 мм
3321000	...332102	1 сверло Форстнера	Ø 32 мм	90 мм	Ø 10 мм
3322000	...332201	1 сверло Форстнера	Ø 35 мм	90 мм	Ø 10 мм
3325000	...332508	1 сверло Форстнера	Ø 40 мм	90 мм	Ø 10 мм
3326000	...332607	1 сверло Форстнера	Ø 45 мм	90 мм	Ø 10 мм
3328000	...332805	1 сверло Форстнера	Ø 48 мм	90 мм	Ø 10 мм
3327000	...332706	1 сверло Форстнера	Ø 50 мм	90 мм	Ø 10 мм



номер артикула	здесь и далее "штрихкод" 4006885...	название	Ø	хвостовик	в	размеры
1002000	...100206	сверло Форстнера (5 шт.)	Ø 15, 20, 25, 30, 35 мм	Ø 10 мм	чемодан пластмассовый 2К	165 x 127 x 47 мм

сверло Форстнера



- для мягкой древесины, ламинированной ДСП
- чистые отверстия благодаря специальной геометрии зубца
- шестигранный хвостовик 1/4" (Е6.3) для быстрой замены инструментов в держателях насадок
- тип: центрирующее острие, 2-е главных режущих кромки, зубья в форме башенок для кругового реза
- упаковка: двойной блистер

номер артикула	здесь и далее "штрихкод" 4006885...	название	Ø	длина
3309000	...330900	1 сверло Форстнера	Ø 26 мм	90 мм
3310000	...331006	1 сверло Форстнера	Ø 35 мм	90 мм

Сверла по камню/долота

НМ-сверла для бетона, профессиональные "Professional"



- для кладки, камня, бетона, мрамора, натурального камня, керамики
- прямой переход к сверлу
- усиленные гнезда для режущих пластин
- специальная закалка
- ударостойкий
- согласно ISO 5468
- материал: НМ - из твердых металлов
- угол заточки: 130°
- упаковка: ПВХ пакет, закрепленный на картоне



номер артикула	здесь и далее "штрихкод" 4006885...	название	Ø	длина спирали	длина
7774010	...777408	1 сверло для бетона, профессиональное "Professional"	Ø 4 мм	40 мм	75 мм
7775010	...777507	1 сверло для бетона, профессиональное "Professional"	Ø 5 мм	40 мм	85 мм
7776010	...777606	1 сверло для бетона, профессиональное "Professional"	Ø 6 мм	55 мм	100 мм
7778010	...777804	1 сверло для бетона, профессиональное "Professional"	Ø 8 мм	70 мм	120 мм
7780010	...778009	1 сверло для бетона, профессиональное "Professional"	Ø 10 мм	70 мм	120 мм
7785010	...778504	1 сверло для бетона, профессиональное "Professional"	Ø 5 мм	95 мм	150 мм
7786010	...778603	1 сверло для бетона, профессиональное "Professional"	Ø 6 мм	95 мм	150 мм
7782010	...778207	1 сверло для бетона, профессиональное "Professional"	Ø 12 мм	90 мм	150 мм
7784010	...778405	1 сверло для бетона, профессиональное "Professional"	Ø 14 мм	90 мм	150 мм
7788010	...778801	1 сверло для бетона, профессиональное "Professional"	Ø 8 мм	180 мм	250 мм
7789010	...778900	1 сверло для бетона, профессиональное "Professional"	Ø 10 мм	180 мм	250 мм



номер артикула	здесь и далее "штрихкод" 4006885...	название	Ø	в	размеры
7119000	...711907	свёрел для бетона, профессиональные "Professional" (6 шт.)	Ø 3, 4, 5, 6, 8, 10 мм	эргономичный контейнер с крышкой из 2 материалов	68 x 150 x 18 мм

6.12 сверла/ долота

HM-специальные сверла для бетона



- для кладки, камня, бетона, искусственных камней, мрамора, керамики
- высокоточная алмазная шлифовка режущей пластины из HM
- пайка с медным припоем, выполненным специальным методом
- устойчиво к высоким температурам до 500°C
- особо глубокая шлифованная спиральная канавка
- согласно DIN 5468
- материал: HM - из твердых металлов
- угол заточки: 130°
- упаковка: ПВХ пакет, закрепленный на картоне



номер артикула	здесь и далее "штрихкод" 4006885...	название	Ø	длина спирали	длина
7743010	...774308	1 специальное сверло для бетона	Ø 3 мм	35 мм	70 мм
7744010	...774407	1 специальное сверло для бетона	Ø 4 мм	40 мм	75 мм
7745010	...774506	1 специальное сверло для бетона	Ø 5 мм	50 мм	85 мм
7746010	...774605	1 специальное сверло для бетона	Ø 6 мм	60 мм	100 мм
7747010	...774704	1 специальное сверло для бетона	Ø 7 мм	55 мм	100 мм
7748010	...774803	1 специальное сверло для бетона	Ø 8 мм	70 мм	120 мм
7749010	...774902	1 специальное сверло для бетона	Ø 9 мм	70 мм	120 мм
7750010	...775008	1 специальное сверло для бетона	Ø 10 мм	70 мм	120 мм
7752010	...775206	1 специальное сверло для бетона	Ø 12 мм	80 мм	150 мм
7754010	...775404	1 специальное сверло для бетона	Ø 14 мм	85 мм	150 мм
7756010	...775602	1 специальное сверло для бетона	Ø 16 мм	85 мм	160 мм



8616000



7110000



7109000

номер артикула	здесь и далее "штрихкод" 4006885...	название	Ø	общее	в	размеры
8616000	...861602	специальных сверла для бетона (10 шт.)	Ø 3, 4, 5, 5, 6, 6, 8, 8, 9, 10 мм	в высококачественном футляре для хранения	пластмассовый бокс	115 x 190 x 34 мм
7110000	...711006	специальных сверла для бетона (6 шт.)	Ø 3, 4, 5, 6, 8, 10 мм		эргономичный контейнер с крышкой из 2 материалов	68 x 150 x 18 мм
7109000	...710900	специальных сверла для бетона (9 шт.)	Ø 3, 4, 5, 5, 6, 6, 8, 8, 10 мм		эргономичный контейнер с крышкой из 2 материалов	110 x 150 x 18 мм

6.12 сверла/ долота

НМ-сверла по камню



- для кладки, камня, бетона, мрамора, плитки
- высококачественная сталь
- закалённые, прочные, износоустойчивые
- согласно DIN 5468
- тип: роликовая заточка
- материал: НМ - из твердых металлов
- угол заточки: 130°
- упаковка: ПВХ пакет, закрепленный на картоне



номер артикула	здесь и далее "штрихкод" 4006885...	название	Ø	длина спирали	длина
7703010	...770300	1 сверло по камню	Ø 3 мм	30 мм	60 мм
7704010	...770409	1 сверло по камню	Ø 4 мм	40 мм	70 мм
7705010	...770508	1 сверло по камню	Ø 5 мм	50 мм	85 мм
7706010	...770607	1 сверло по камню	Ø 6 мм	60 мм	100 мм
7707010	...770706	1 сверло по камню	Ø 7 мм	60 мм	100 мм
7708010	...770805	1 сверло по камню	Ø 8 мм	80 мм	120 мм
7709010	...770904	1 сверло по камню	Ø 9 мм	80 мм	120 мм
7710010	...771000	1 сверло по камню	Ø 10 мм	80 мм	120 мм
7712010	...771208	1 сверло по камню	Ø 12 мм	90 мм	150 мм
7714010	...771406	1 сверло по камню	Ø 14 мм	90 мм	150 мм
7716010	...771604	1 сверло по камню	Ø 16 мм	90 мм	150 мм
7736010	...773608	1 сверло по камню	Ø 6 мм	135 мм	200 мм
7737010	...773707	1 сверло по камню	Ø 8 мм	135 мм	200 мм
7738010	...773806	1 сверло по камню	Ø 10 мм	135 мм	200 мм



8450000



7112000



8634000



7111000

номер артикула	здесь и далее "штрихкод" 4006885...	название	Ø	в	размеры
8450000	...845008	сверел по камню (5 шт.)	Ø 4, 5, 6, 8, 10 мм	пластмассовый бокс	56 x 160 x 18 мм
7112000	...711204	сверел по камню (6 шт.)	Ø 3, 4, 5, 6, 8, 10 мм	эргономичный контейнер с крышкой из 2 материалов	68 x 150 x 18 мм
8634000	...863408	сверел по камню (6 шт.)	Ø 3, 4, 5, 6, 8, 10 мм	эргономичный контейнер с крышкой из 2 материалов	70 x 150 x 17 мм
7111000	...711105	сверел по камню (9 шт.)	Ø 3, 4, 5, 5, 6, 6, 8, 8, 10 мм	эргономичный контейнер с крышкой из 2 материалов	110 x 150 x 18 мм

6.12 сверла/ долота

НМ-сверла по камню



- для кладки, камня, бетона, мрамора, плитки
- шестигранный хвостовик 1/4" (Е6.3) для быстрой замены инструментов в держателях насадок
- высококачественная сталь
- закалённые, прочные, износоустойчивые
- высокая точность шлифовки рабочей НМ-пластины
- согласно DIN 5468
- материал: НМ - из твердых металлов
- угол заточки: 130°
- упаковка: блистер



номер артикула	здесь и далее "штрихкод" 4006885...	название	Ø	длина спирали	длина
7265000	...726505	1 сверло по камню	Ø 4 мм	30 мм	80 мм
7266000	...726604	1 сверло по камню	Ø 5 мм	40 мм	95 мм
7267000	...726703	1 сверло по камню	Ø 6 мм	50 мм	110 мм
7269000	...726901	1 сверло по камню	Ø 8 мм	50 мм	110 мм
7270000	...727007	1 сверло по камню	Ø 10 мм	70 мм	120 мм



номер артикула	здесь и далее "штрихкод" 4006885...	название	Ø	в
7123000	...712300	сверел по камню (5 шт.)	Ø 4, 5, 6, 8, 10 мм	эргономичный контейнер с крышкой из 2 материалов

6.12 сверла/ долота

Сверла для пробивки стен, с шестигранным хвостовиком



- подходит для: вращательного и ударного сверления
- для кладки, бетона, натурального камня, искусственных камней, мрамора, плитки
- высококачественная сталь
- прочная сердцевина
- HM-режущая пластина, жесткая, износостойчивая
- согласно DIN 5468
- тип: пескоструйно обработанный
- материал: HM - из твердых металлов
- угол заточки: 130°
- упаковка: ПВХ пакет, закрепленный на картоне



номер артикула	здесь и далее "штрихкод" 4006885...	название	Ø	длина спирали	длина	хвостовик
7918010	...791800	1 сверло для пробивки стен	Ø 8 мм	300 мм	400 мм	шестигранный хвостовик
7920010	...792005	1 сверло для пробивки стен	Ø 10 мм	300 мм	400 мм	шестигранный хвостовик
7922010	...792203	1 сверло для пробивки стен	Ø 12 мм	300 мм	400 мм	шестигранный хвостовик
7924010	...792401	1 сверло для пробивки стен	Ø 14 мм	300 мм	400 мм	шестигранный хвостовик
7926010	...792609	1 сверло для пробивки стен	Ø 16 мм	300 мм	400 мм	шестигранный хвостовик
7928010	...792807	1 сверло для пробивки стен	Ø 18 мм	300 мм	400 мм	шестигранный хвостовик
7932010	...793200	1 сверло для пробивки стен	Ø 22 мм	300 мм	400 мм	шестигранный хвостовик
7940010	...794009	1 сверло для пробивки стен	Ø 10 мм	450 мм	600 мм	шестигранный хвостовик
7942010	...794207	1 сверло для пробивки стен	Ø 12 мм	450 мм	600 мм	шестигранный хвостовик
7917000	...791701	сверла для пробивки стен (3 шт.)	Ø 8, 10, 12 мм	300 мм	400 мм	шестигранный хвостовик

Буры по бетону HM с рукояткой SDS-quick

подходит для Bosch Uneo, Bosch Uneo Maxx



- подходит для: аккумуляторные перфораторы с хвостовиками SDS-quick
- с возможностью установки в традиционный трехлапчатый сверлильный патрон
- для кладки, бетона, натурального камня, искусственных камней, камня
- тип: ударостойкий
- материал: HM - из твердых металлов
- угол заточки: 130°
- упаковка: ПВХ пакет, закрепленный на картоне



номер артикула	здесь и далее "штрихкод" 4006885...	название	Ø	длина спирали	длина	хвостовик
7760000	...776005	1 сверло для бетона, профессиональное	Ø 4 мм	40 мм	85 мм	Рукоятка SDS-quick
7761000	...776104	1 сверло для бетона, профессиональное	Ø 5 мм	55 мм	100 мм	Рукоятка SDS-quick
7762000	...776203	1 сверло для бетона, профессиональное	Ø 6 мм	55 мм	100 мм	Рукоятка SDS-quick



6.12 сверла/ долота



номер артикула	здесь и далее "штрихкод" 4006885...	название	Ø	длина спирали	длина	хвостовик
7763000	...776302	1 сверло для бетона, профессиональное	ø 8 мм	70 мм	120 мм	Рукоятка SDS-quick
7764000	...776401	1 сверло для бетона, профессиональное	ø 10 мм	70 мм	120 мм	Рукоятка SDS-quick

сверла для ударного сверления перфоратором "Professional"



- подходит для: перфоратора с SDS-plus креплением
- для армированного бетона, гранита, кладки, натурального камня, искусственных камней
- подходит для бетона с сильным армированием
- специальная дополнительная спираль снижает вибрацию при ударном сверлении
- продолжительный срок службы — распределение усилия резания на двух уровнях за счет различной установки глубины основной и дополнительной резки
- оптимальный перенос усилия благодаря головке из твердого металла с 4 лезвиями (с боковой защитой) и углубленной посадкой в патроне
- материал: НМ - из твердых металлов
- в пластмассовый бокс
- упаковка: пластмассовый зажим



номер артикула	здесь и далее "штрихкод" 4006885...	название	Ø	длина спирали	длина	хвостовик
7416000	...741607	1 сверло для ударного сверления перфоратором "Professional 4-Cut"	ø 5 мм	50 мм	110 мм	SDS-plus
7418000	...741805	1 сверло для ударного сверления перфоратором "Professional 4-Cut"	ø 6 мм	50 мм	110 мм	SDS-plus
7422000	...742208	1 сверло для ударного сверления перфоратором "Professional 4-Cut"	ø 8 мм	50 мм	110 мм	SDS-plus
7417000	...741706	1 сверло для ударного сверления перфоратором "Professional 4-Cut"	ø 5 мм	100 мм	160 мм	SDS-plus
7419000	...741904	1 сверло для ударного сверления перфоратором "Professional 4-Cut"	ø 6 мм	100 мм	160 мм	SDS-plus
7423000	...742307	1 сверло для ударного сверления перфоратором "Professional 4-Cut"	ø 8 мм	100 мм	160 мм	SDS-plus
7426000	...742604	1 сверло для ударного сверления перфоратором "Professional 4-Cut"	ø 10 мм	100 мм	160 мм	SDS-plus
7429000	...742901	1 сверло для ударного сверления перфоратором "Professional 4-Cut"	ø 12 мм	100 мм	160 мм	SDS-plus
7431000	...743106	1 сверло для ударного сверления перфоратором "Professional 4-Cut"	ø 14 мм	100 мм	160 мм	SDS-plus
7420000	...742000	1 сверло для ударного сверления перфоратором "Professional 4-Cut"	ø 6 мм	150 мм	210 мм	SDS-plus
7424000	...742406	1 сверло для ударного сверления перфоратором "Professional 4-Cut"	ø 8 мм	150 мм	210 мм	SDS-plus
7427000	...742703	1 сверло для ударного сверления перфоратором "Professional 4-Cut"	ø 10 мм	150 мм	210 мм	SDS-plus
7430000	...743007	1 сверло для ударного сверления перфоратором "Professional 4-Cut"	ø 12 мм	150 мм	210 мм	SDS-plus
7434000	...743403	1 сверло для ударного сверления перфоратором "Professional 4-Cut"	ø 24 мм	200 мм	250 мм	SDS-plus
7421000	...742109	1 сверло для ударного сверления перфоратором "Professional 4-Cut"	ø 6 мм	200 мм	260 мм	SDS-plus



6.12 сверла/ долота



номер артикула	здесь и далее "штрихкод" 4006885...	название	Ø	длина спирали	длина	хвостовик
7440000	...744004	1 сверло для ударного сверления перфоратором "Professional 4-Cut"	Ø 6,5 мм	200 мм	260 мм	SDS-plus
7425000	...742505	1 сверло для ударного сверления перфоратором "Professional 4-Cut"	Ø 8 мм	200 мм	260 мм	SDS-plus
7428000	...742802	1 сверло для ударного сверления перфоратором "Professional 4-Cut"	Ø 10 мм	200 мм	260 мм	SDS-plus
7432000	...743205	1 сверло для ударного сверления перфоратором "Professional 4-Cut"	Ø 14 мм	200 мм	260 мм	SDS-plus
7433000	...743304	1 сверло для ударного сверления перфоратором "Professional 4-Cut"	Ø 16 мм	200 мм	260 мм	SDS-plus

сверла для ударного сверления перфоратором "Professional"



- подходит для: перфоратора с SDS-plus креплением
- для бетона, гранита, кладки, натурального камня, искусственных камней
- специально впаиваемая режущая пластина из твёрдого металла, с центрирующим острием
- специальная дополнительная спираль снижает вибрацию при ударном сверлении
- высокая скорость сверления - благодаря специальной дополнительной спирали энергия удара оптимально передаётся от перфоратора
- тип: прошло через дробеструйную обработку и закалено между уровнями из хром-никель-молибденовой стали
- материал: НМ - из твердых металлов
- упаковка: номер артикула 7987000, 7988000, 7842000, 7841000, 7989000, 7992000, 7843000, 7844000, 7986000, 7990000, 7993000, 7995000, 7845000, 7849000, 7851000, 7991000, 7862000, 7994000, 7996000, 7846000, 7852000, 7853000, 7847000, 7860000: пластмассовый зажим, номер артикула 7998000, 7999000: пластмассовый бокс



номер артикула	здесь и далее "штрихкод" 4006885...	название	Ø	длина спирали	длина	хвостовик
7987000	...798700	1 сверло для ударного сверления перфоратором "Professional"	Ø 5 мм	50 мм	110 мм	SDS-plus
7988000	...798809	1 сверло для ударного сверления перфоратором "Professional"	Ø 6 мм	50 мм	110 мм	SDS-plus
7842000	...784208	1 сверло для ударного сверления перфоратором "Professional"	Ø 8 мм	50 мм	110 мм	SDS-plus
7841000	...784109	1 сверло для ударного сверления перфоратором "Professional"	Ø 5 мм	100 мм	160 мм	SDS-plus
7989000	...798908	1 сверло для ударного сверления перфоратором "Professional"	Ø 6 мм	100 мм	160 мм	SDS-plus
7998000	...799806	сверла для ударного сверления перфоратором "Professional" (5 шт.)	Ø 6 мм	100 мм	160 мм	SDS-plus
7992000	...799202	1 сверло для ударного сверления перфоратором "Professional"	Ø 8 мм	100 мм	160 мм	SDS-plus
7999000	...799905	сверла для ударного сверления перфоратором "Professional" (5 шт.)	Ø 8 мм	100 мм	160 мм	SDS-plus
7843000	...784307	1 сверло для ударного сверления перфоратором "Professional"	Ø 10 мм	100 мм	160 мм	SDS-plus
7844000	...784406	1 сверло для ударного сверления перфоратором "Professional"	Ø 12 мм	100 мм	160 мм	SDS-plus
7986000	...798601	1 сверло для ударного сверления перфоратором "Professional"	Ø 15 мм	100 мм	160 мм	SDS-plus



6.12 сверла/ долота



номер артикула	здесь и далее "штрихкод" 4006885...	название	Ø	длина спирали	длина	хвостовик
7990000	...799004	1 сверло для ударного сверления перфоратором "Professional"	Ø 6 мм	150 мм	210 мм	SDS-plus
7993000	...799301	1 сверло для ударного сверления перфоратором "Professional"	Ø 8 мм	150 мм	210 мм	SDS-plus
7995000	...799509	1 сверло для ударного сверления перфоратором "Professional"	Ø 10 мм	150 мм	210 мм	SDS-plus
7845000	...784505	1 сверло для ударного сверления перфоратором "Professional"	Ø 12 мм	150 мм	210 мм	SDS-plus
7849000	...784901	1 сверло для ударного сверления перфоратором "Professional"	Ø 14 мм	150 мм	210 мм	SDS-plus
7851000	...785106	1 сверло для ударного сверления перфоратором "Professional"	Ø 16 мм	150 мм	210 мм	SDS-plus
7991000	...799103	1 сверло для ударного сверления перфоратором "Professional"	Ø 6 мм	200 мм	260 мм	SDS-plus
7862000	...786202	1 сверло для ударного сверления перфоратором "Professional"	Ø 6,5 мм	200 мм	260 мм	SDS-plus
7994000	...799400	1 сверло для ударного сверления перфоратором "Professional"	Ø 8 мм	200 мм	260 мм	SDS-plus
7996000	...799608	1 сверло для ударного сверления перфоратором "Professional"	Ø 10 мм	200 мм	260 мм	SDS-plus
7846000	...784604	1 сверло для ударного сверления перфоратором "Professional"	Ø 12 мм	200 мм	260 мм	SDS-plus
7852000	...785205	1 сверло для ударного сверления перфоратором "Professional"	Ø 18 мм	250 мм	300 мм	SDS-plus
7853000	...785304	1 сверло для ударного сверления перфоратором "Professional"	Ø 20 мм	250 мм	300 мм	SDS-plus
7847000	...784703	1 сверло для ударного сверления перфоратором "Professional"	Ø 12 мм	400 мм	450 мм	SDS-plus
7860000	...786004	1 сверло для ударного сверления перфоратором "Professional"	Ø 20 мм	400 мм	450 мм	SDS-plus

сверла для ударного сверления перфоратором "Standard"



- подходит для: перфоратора с SDS-plus креплением
- для бетона, гранита, кладки, натурального камня, искусственных камней
- уникальная режущая НМ-пластина
- специальная закалка спирали и хвостовика
- материал: НМ - из твердых металлов
- угол заточки: 130°
- упаковка: пластмассовый зажим



номер артикула	здесь и далее "штрихкод" 4006885...	название	Ø	длина спирали	длина	хвостовик
7804010	...780408	1 сверло для ударного сверления перфоратором "Standard"	Ø 4 мм	50 мм	110 мм	SDS-plus
7805010	...780507	1 сверло для ударного сверления перфоратором "Standard"	Ø 5 мм	50 мм	110 мм	SDS-plus
7806010	...780606	1 сверло для ударного сверления перфоратором "Standard"	Ø 6 мм	50 мм	110 мм	SDS-plus
7812010	...781207	1 сверло для ударного сверления перфоратором "Standard"	Ø 8 мм	50 мм	110 мм	SDS-plus



6.12 сверла/ долота



номер артикула	здесь и далее "штрихкод" 4006885...	название	Ø	длина спирали	длина	хвостовик
7816010	...781603	1 сверло для ударного сверления перфоратором "Standard"	Ø 6 мм	100 мм	160 мм	SDS-plus
7817010	...781702	1 сверло для ударного сверления перфоратором "Standard"	Ø 7 мм	100 мм	160 мм	SDS-plus
7818010	...781801	1 сверло для ударного сверления перфоратором "Standard"	Ø 8 мм	100 мм	160 мм	SDS-plus
7819010	...781900	1 сверло для ударного сверления перфоратором "Standard"	Ø 9 мм	100 мм	160 мм	SDS-plus
7820010	...782006	1 сверло для ударного сверления перфоратором "Standard"	Ø 10 мм	100 мм	160 мм	SDS-plus
7822010	...782204	1 сверло для ударного сверления перфоратором "Standard"	Ø 12 мм	100 мм	160 мм	SDS-plus
7824010	...782402	1 сверло для ударного сверления перфоратором "Standard"	Ø 14 мм	100 мм	160 мм	SDS-plus
7838010	...783805	1 сверло для ударного сверления перфоратором "Standard"	Ø 18 мм	140 мм	200 мм	SDS-plus
7840010	...784000	1 сверло для ударного сверления перфоратором "Standard"	Ø 20 мм	140 мм	200 мм	SDS-plus
7828010	...782808	1 сверло для ударного сверления перфоратором "Standard"	Ø 6 мм	150 мм	210 мм	SDS-plus
7807010	...780705	1 сверло для ударного сверления перфоратором "Standard"	Ø 6,5 мм	150 мм	210 мм	SDS-plus
7830010	...783003	1 сверло для ударного сверления перфоратором "Standard"	Ø 8 мм	150 мм	210 мм	SDS-plus
7831010	...783102	1 сверло для ударного сверления перфоратором "Standard"	Ø 10 мм	150 мм	210 мм	SDS-plus
7832010	...783201	1 сверло для ударного сверления перфоратором "Standard"	Ø 12 мм	150 мм	210 мм	SDS-plus
7833010	...783300	1 сверло для ударного сверления перфоратором "Standard"	Ø 14 мм	150 мм	210 мм	SDS-plus
7834010	...783409	1 сверло для ударного сверления перфоратором "Standard"	Ø 16 мм	150 мм	210 мм	SDS-plus
7836010	...783607	1 сверло для ударного сверления перфоратором "Standard"	Ø 16 мм	190 мм	250 мм	SDS-plus
7854010	...785403	1 сверло для ударного сверления перфоратором "Standard"	Ø 8 мм	200 мм	260 мм	SDS-plus
7855010	...785502	1 сверло для ударного сверления перфоратором "Standard"	Ø 10 мм	200 мм	260 мм	SDS-plus
7856010	...785601	1 сверло для ударного сверления перфоратором "Standard"	Ø 12 мм	200 мм	260 мм	SDS-plus
7858010	...785809	1 сверло для ударного сверления перфоратором "Standard"	Ø 14 мм	200 мм	260 мм	SDS-plus
7871010	...787100	1 сверло для ударного сверления перфоратором "Standard"	Ø 10 мм	390 мм	450 мм	SDS-plus
7872010	...787209	1 сверло для ударного сверления перфоратором "Standard"	Ø 12 мм	400 мм	450 мм	SDS-plus
7874010	...787407	1 сверло для ударного сверления перфоратором "Standard"	Ø 14 мм	400 мм	450 мм	SDS-plus
7876010	...787605	1 сверло для ударного сверления перфоратором "Standard"	Ø 16 мм	400 мм	450 мм	SDS-plus
7880010	...788008	1 сверло для ударного сверления перфоратором "Standard"	Ø 20 мм	400 мм	450 мм	SDS-plus
7885010	...788503	1 сверло для ударного сверления перфоратором "Standard"	Ø 25 мм	400 мм	450 мм	SDS-plus
7886010	...788602	1 сверло для ударного сверления перфоратором "Standard"	Ø 10 мм	550 мм	600 мм	SDS-plus
7887010	...788701	1 сверло для ударного сверления перфоратором "Standard"	Ø 12 мм	550 мм	600 мм	SDS-plus
7888010	...788800	1 сверло для ударного сверления перфоратором "Standard"	Ø 14 мм	550 мм	600 мм	SDS-plus



6.12 сверла/ долота



номер артикула	здесь и далее "штрихкод" 4006885...	название	Ø	длина спирали	длина	хвостовик
7891010	...789104	1 сверло для ударного сверления перфоратором "Standard"	Ø 16 мм	550 мм	600 мм	SDS-plus
7893010	...789302	1 сверло для ударного сверления перфоратором "Standard"	Ø 20 мм	550 мм	600 мм	SDS-plus



8456000



7113000



8613000

номер артикула	здесь и далее "штрихкод" 4006885...	название	хвостовик	Ø	в	размеры
8456000	...845602	сверл для ударного сверления перфоратором "Standard" (4 шт.)	SDS-plus	Ø 5 x 110 мм Ø 6 x 110 мм Ø 6 x 160 мм Ø 8 x 160 мм	пластмассовый бокс	56 x 160 x 18 мм
7113000	...711303	сверл для ударного сверления перфоратором "Standard" (6 шт.)	SDS-plus	Ø 5 x 110 мм Ø 6 x 110 мм Ø 6 x 160 мм Ø 8 x 110 мм Ø 8 x 160 мм Ø 10 x 160 мм	эргономичный контейнер с крышкой из 2 материалов	112 x 187 x 34 мм
8613000	...861305	сверл для ударного сверления перфоратором "Standard" (6 шт.)	SDS-plus	Ø 5 x 110 мм Ø 6 x 110 мм Ø 8 x 110 мм Ø 6 x 160 мм Ø 8 x 160 мм Ø 10 x 160 мм	эргономичный контейнер с крышкой из 2 материалов	115 x 190 x 34 мм

6.12 сверла/ долота

сверла для ударного сверления перфоратором



- подходит для: для перфораторов с патронами SDS- max
- для бетона, гранита, кладки, натурального камня, искусственных камней
- повышенная мощность и прочность — даже при работе с армированными материалами — благодаря стабилизированной главной режущей кромке
- максимальный срок службы при работе с бетоном и армированными материалами благодаря увеличенной, закругленной вспомогательной режущей кромке
- большой упор при засверливании и предотвращение отслоения благодаря усиленному 2-точечному центрирующему острию
- эффективная передача ударной энергии благодаря оптимизированному углу заострения реза из твердого металла
- сверхбыстрое сверление благодаря специальной спирали
- сертифицировано контролирующей организацией стальных сверл (PGM) в соответствии с требованиями Германского института строительных технологий (DIBt)
- материал: НМ - из твердых металлов
- угол заточки: 130°
- упаковка: пластмассовый зажим



номер артикула	здесь и далее "штрихкод" 4006885...	название	Ø	длина спирали	длина	хвостовик
5343000	...534308	1 сверло для ударного сверления перфоратором	Ø 18 мм	400 мм	540 мм	SDS-max
5344000	...534407	1 сверло для ударного сверления перфоратором	Ø 20 мм	400 мм	520 мм	SDS-max
5345000	...534506	1 сверло для ударного сверления перфоратором	Ø 22 мм	400 мм	520 мм	SDS-max
5346000	...534605	1 сверло для ударного сверления перфоратором	Ø 25 мм	400 мм	520 мм	SDS-max
5347000	...534704	1 сверло для ударного сверления перфоратором	Ø 28 мм	400 мм	520 мм	SDS-max
5348000	...534803	1 сверло для ударного сверления перфоратором	Ø 30 мм	400 мм	520 мм	SDS-max

зубила с хвостовиком SDS - plus



- комплектация:
пикообразное зубило, 250 мм (1 шт.)
плоское зубило, 250 мм, 20 мм (1 шт.)
лопаточное зубило, 250 мм, 35 мм (1 шт.)
- упаковка: ПВХ пакет, закрепленный на картоне

номер артикула	здесь и далее "штрихкод" 4006885...	название	хвостовик
7914000	...791404	1 набор зубил	SDS-plus

6.12 сверла/ долота



- упаковка: ПВХ пакет, закрепленный на картоне

номер артикула	здесь и далее "штрихкод" 4006885...	название	ширина лезвия	длина	хвостовик
7910000	...791008	1 пикообразное зубило		250 мм	SDS-plus
7911000	...791107	1 плоское зубило	20 мм	250 мм	SDS-plus
7912000	...791206	1 лопаточное зубило	35 мм	250 мм	SDS-plus
7913000	...791305	1 канавочное зубило	22 мм	250 мм	SDS-plus
7909000	...790902	1 долото для плитки	40 мм	250 мм	SDS-plus

Зубила с хвостовиком SDS-max



- упаковка: ПВХ пакет, закрепленный на картоне

номер артикула	здесь и далее "штрихкод" 4006885...	название	ширина лезвия	длина	хвостовик
5351000	...535107	1 пикообразное зубило		400 мм	SDS-max
5352000	...535206	1 плоское зубило	25 мм	400 мм	SDS-max
5353000	...535305	1 лопаточное зубило	50 мм	400 мм	SDS-max

универсальные свёрла



набор универсальных буров

- комплектация:

ассетовiл - мобильная помощь при сверлении, для сверления отверстий под прямым углом - быстро и просто - даже для новичков, нет увода сверла на гладких поверхностях, благодаря резиновым амортизаторам (1 шт.)

универсальные свёрла, \varnothing 4, 5, 6, 8, 10 мм, высокая точность шлифовки рабочей НМ-пластины, дерева, камня, металла, пластмассы (5 шт.)

номер артикула	здесь и далее "штрихкод" 4006885...	название	в	размеры
1000000	...100008	1 набор универсальных буров	чемодан пластмассовый 2К	165 x 127 x 47 мм

6.12 сверла/ долота



Универсальное специальное сверло, устойчивое к нагрузкам, с длительным сроком службы

- для дерева, камня, металла, пластмассы
- высокая точность шлифовки рабочей НМ-пластины
- устойчиво к высоким температурам до 1100 °С
- угол заточки: 130°
- упаковка: ПВХ пакет, закрепленный на картоне



номер артикула	здесь и далее "штрихкод" 4006885...	название	Ø	длина спирали	длина
7962010	...796201	1 универсальное сверло	Ø 3 мм	35 мм	70 мм
7963010	...796300	1 универсальное сверло	Ø 4 мм	40 мм	75 мм
7964010	...796409	1 универсальное сверло	Ø 5 мм	50 мм	85 мм
7965010	...796508	1 универсальное сверло	Ø 6 мм	60 мм	100 мм
7967010	...796706	1 универсальное сверло	Ø 8 мм	70 мм	120 мм
7969010	...796904	1 универсальное сверло	Ø 10 мм	70 мм	120 мм



номер артикула	здесь и далее "штрихкод" 4006885...	название	Ø	в	размеры
7114000	...711402	универсальные свёрла (6 шт.)	Ø 3, 4, 5, 6, 8, 10 мм	эргономичный контейнер с крышкой из 2 материалов	68 x 150 x 18 мм

универсальные сверла с рукояткой SDS-plus



- для камня, дерева, металла, пластмассы, комбинированные материалы
- отвечает самым высоким требованиям
- с отшлифованной алмазом поперечной режущей кромкой НМ
- оптимальное сверло для ремонтных работ (например, установки окон и дверей)
- ВНИМАНИЕ! Использовать только при вращении! Не ударный бур!
- упаковка: пластмассовый зажим



номер артикула	здесь и далее "штрихкод" 4006885...	название	Ø	длина спирали	длина	хвостовик
7436000	...743601	1 универсальное сверло	Ø 6 мм	100 мм	160 мм	SDS-plus
7437000	...743700	1 универсальное сверло	Ø 8 мм	100 мм	160 мм	SDS-plus
7438000	...743809	1 универсальное сверло	Ø 10 мм	100 мм	160 мм	SDS-plus
7439000	...743908	1 универсальное сверло	Ø 12 мм	100 мм	160 мм	SDS-plus

6.12 сверла/ долота

сверло для керамики и стекла



- для стекла, стеклопластинок, зеркала, бутылок, керамики, фарфора
- высокая точность шлифовки рабочей НМ-пластины в форме пики
- материал: НМ - из твердых металлов
- сверлить только направо, с низким числом оборотов и слабым давлением, охлаждать водой, скипидаром или керосином
- упаковка: ПВХ пакет, закрепленный на картоне



номер артикула	здесь и далее "штрихкод" 4006885...	название	Ø	длина
7974010	...797406	1 сверло для керамики и стекла	Ø 4 мм	90 мм
7975010	...797505	1 сверло для керамики и стекла	Ø 5 мм	90 мм
7976010	...797604	1 сверло для керамики и стекла	Ø 6 мм	100 мм
7978010	...797802	1 сверло для керамики и стекла	Ø 8 мм	100 мм
7979010	...797901	1 сверло для керамики и стекла	Ø 10 мм	100 мм

Алмазное сверло по керамограниту



- подходит для: дрелей
- можно применять для закрепления сантехники и прокладки кабелей
- для плитки, керамогранита, гранитных плиток, кафеля
- высококачественное алмазное напыление режущей кромки для сверления твёрдых материалов
- высокое качество сверла для длительной интенсивной работы
- залитый парафин дает возможность охлаждения разреза — благодаря этому увеличивается срок службы и уменьшается пылеобразование при сверлении
- материал: алмазное напыление

номер артикула	здесь и далее "штрихкод" 4006885...	название	Ø	глубина сверления	хвостовик
5990000	...599000	1 алмазное сверло	Ø 5 мм	30 мм	шестигранный хвостовик
5991000	...599109	1 алмазное сверло	Ø 6 мм	30 мм	шестигранный хвостовик
5992000	...599208	1 алмазное сверло	Ø 8 мм	40 мм	шестигранный хвостовик
5993000	...599307	1 алмазное сверло	Ø 10 мм	40 мм	шестигранный хвостовик
5994000	...599406	1 алмазное сверло	Ø 14 мм	40 мм	шестигранный хвостовик

6.12 сверла/ долота

Ассортименты сверл



7115000



7116000



7117000



8615000



8611000

номер артикула	здесь и далее "штрихкод" 4006885...	название	комплектация	материал	в	размеры
7115000	...711501	1 комбинированный набор сверл	сверла по металлу \varnothing 3, 4, 5, 6, 8 мм (5 шт.)	HSS	эргономичный контейнер с крышкой из 2 материалов	110 x 150 x 18 мм
			сверел по камню \varnothing 4, 5, 6, 8 мм (4 шт.)	HM - из твердых металлов		
7116000	...711600	1 комбинированный набор сверл	сверел по камню \varnothing 3, 4, 5, 6, 8 мм (5 шт.)	HM - из твердых металлов	эргономичный контейнер с крышкой из 2 материалов	110 x 150 x 18 мм
			сверла для дерева \varnothing 4, 5, 6, 8 мм (4 шт.)	CV		
7117000	...711709	1 комбинированный набор сверл	сверла по металлу \varnothing 5, 6, 8 мм (3 шт.)	HSS	эргономичный контейнер с крышкой из 2 материалов	110 x 150 x 18 мм
			сверел по камню \varnothing 5, 6, 8 мм (3 шт.)	HM - из твердых металлов		
			сверла для дерева \varnothing 5, 6, 8 мм (3 шт.)	CV		
8615000	...861503	1 комбинированный набор сверл	сверла по металлу \varnothing 1, 2, 3, 4, 5, 6, 7, 8 мм (8 шт.)	HSS	эргономичный контейнер с крышкой из 2 материалов	115 x 190 x 34 мм
			сверел по камню \varnothing 3, 4, 5, 6, 8 мм (5 шт.)	HM - из твердых металлов		
			сверла для дерева \varnothing 4, 5, 6, 8, 10 мм (5 шт.)	CV		



6.12 сверла/ долота



номер артикула	здесь и далее "штрихкод" 4006885...	название	комплектация	материал	в	размеры
8611000	...861107	1 набор насадок для сверления	сверла по металлу \varnothing 2, 3, 4, 5, 6, 8 мм (6 шт.) сверел по камню \varnothing 4, 5, 6, 8 мм (4 шт.) насадки PH 1/2/3, PZ 1/2 /3, SL 0,6x4,5/0,8x5,5 (8 шт.) держатель насадок (1 шт.)	HSS HM - из твердых металлов	пластмассовый бокс	115 x 190 x 34 мм

прочее



- для дерева, металла
- материал: HSS
- упаковка: блистер

номер артикула	здесь и далее "штрихкод" 4006885...	название	\varnothing	длина спирали	длина	хвостовик
2512000	...251205	1 фреза-сверло	\varnothing 6 мм	60 мм	90 мм	\varnothing 6 мм



- для фрезеровки контуров и сверления отверстий, например дюбелей для гипсокартона
- для листов гипсокартона
- 3 лезвия со стружколомными канавками обеспечивают быстрый процесс фрезеровки
- упаковка: блистер

номер артикула	здесь и далее "штрихкод" 4006885...	название	\varnothing	рабочая длина	длина	хвостовик
7981000	...798106	1 фреза-сверло	\varnothing 8 мм	35 мм	70 мм	\varnothing 8 мм

6.12 сверла/ долота

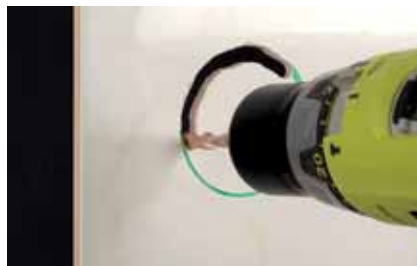

- специальное сверло для сверления и фрезерования контуров в мягких настенных керамических плитках
- для расширения существующих отверстий для дюбелей
- для фрезеровки выпускных отверстий при монтаже санитарно-технического или электрооборудования
- для плитки
- материал: металл с НМ покрытием
- упаковка: блистер

номер артикула	здесь и далее "штрихкод"	название	Ø	длина	хвостовик
7982000	...798205	1 фреза-сверло	Ø 6 мм	100 мм	Ø 6 мм



- для сверл диаметром 4 - 6 мм
- упаковка: блистер

номер артикула	здесь и далее "штрихкод"	название	Ø
2900000	...290006	1 пылеуловитель	Ø 63 мм



- для маркировки на камне, жести и стали
- острие и головка улучшены с помощью индукционной закалки
- стержень с накаткой, поверхность хромированная
- упаковка: ПВХ пакет, закрепленный на картоне

номер артикула	здесь и далее "штрихкод"	название	размеры
7980010	...798007	1 кернер	8 x 125 мм

6.12 сверла/ долота



- для разметки
- для плитки, камня, стекла, жести, сталь
- острие из твёрдых металлов со впа-
янным коническим остриём
- шестигранная профилированная
сталь
- с клипсой
- упаковка: ПВХ пакет, закрепленный
на картоне

номер артикула	здесь и далее "штрихкод" 4006885...	название	длина
7985010	...798502	1 разметчик	150 мм

6.13 степлеры / скобы



6.13 степлеры / скобы

ручной степлер



- выдерживает большие нагрузки благодаря корпусу из алюминия, отлитого под давлением
- с дополнительной регулировкой силы удара
- эргономичная пластиковая рукоятка обеспечивает работу, не вызывающую усталости
- металлический корпус
- упаковка: индивидуальная
- отдельные принадлежности: 7016000, 7017000, 7026000, 7028000, 7028100, 7031000, 7032000, 7032100, 7036000, 7037000, 7037100, 7042000, 7042100, 7045000, 7046000, 7047000, 7239000



номер артикула	здесь и далее "штрихкод" 4006885...	название	для
7081000	...708105	1 tacocraft M 14+ - ручной степлер	для скоб типа 053 на 6-14 мм для гвоздей типа 062, 16 мм



- выдерживает большие нагрузки благодаря корпусу из алюминия, отлитого под давлением
- эргономичная пластиковая рукоятка обеспечивает работу, не вызывающую усталости
- металлический корпус
- упаковка: индивидуальная
- отдельные принадлежности: 7015000, 7016000, 7017000, 7021000, 7026000, 7028000, 7028100, 7031000, 7032000, 7032100, 7036000, 7037000, 7037100

номер артикула	здесь и далее "штрихкод" 4006885...	название	для
7080000	...708006	1 tacocraft M 10 - ручной степлер	для скоб типа 053 на 4-10 мм

6.13 степлеры / скобы



- высокопрочный металлический корпус
- регулируемая сила удара
- раскладывающийся магазин позволяет быстро и просто осуществить замену скоб
- бесперебойная подача скоб
- легок в обслуживании
- комплектация: скоб с широкой спинкой, тип 053 - 8 мм (1000 шт.)
- упаковка: двойной блистер
- отдельные принадлежности: 7015000, 7016000, 7017000, 7021000, 7026000, 7028000, 7028100, 7031000, 7032000, 7032100, 7036000, 7037000, 7037100, 7042000, 7042100, 7045000, 7046000, 7047000



номер артикула	здесь и далее "штрихкод"	название	для
7089000	...708907	1 tacocraft 7 - степлер со скобами	для скоб типа 053 на 4-14 мм



- высокопрочный металлический корпус
- регулируемая сила удара
- раскладывающийся магазин позволяет быстро и просто осуществить замену скоб
- легок в обслуживании
- комплектация: скоб с широкой спинкой, тип 053 - 8 мм (1000 шт.)
- упаковка: двойной блистер
- отдельные принадлежности: 7015000, 7016000, 7017000, 7021000, 7026000, 7028000, 7028100, 7031000, 7032000, 7032100



номер артикула	здесь и далее "штрихкод"	название	для
7088000	...708808	1 tacocraft 5 - степлер со скобами	для скоб типа 053 на 4-8 мм

6.13 степлеры / скобы



- малый вес благодаря прочному, ударостойкому корпусу из пластика
- металлический канал для скоб
- эргономичная пластиковая рукоятка обеспечивает работу, не вызывающую усталости
- с дополнительной регулировкой силы удара
- корпус из пластика
- упаковка: индивидуальная
- отдельные принадлежности: 7016000, 7017000, 7026000, 7028000, 7028100, 7031000, 7032000, 7032100, 7036000, 7037000, 7037100, 7042000, 7042100, 7045000, 7046000, 7047000, 7239000



номер артикула	здесь и далее "штрихкод" 4006885...	название	для
7079000	...707900	1 tacocraft P 14+ - ручной степлер	для скоб типа 053 на 6-14 мм для гвоздей типа 062, 16 мм



- малый вес благодаря прочному, ударостойкому корпусу из пластика
- металлический канал для скоб
- эргономичная пластиковая рукоятка обеспечивает работу, не вызывающую усталости
- корпус из пластика
- упаковка: индивидуальная
- отдельные принадлежности: 7015000, 7016000, 7017000, 7021000, 7026000, 7028000, 7028100, 7031000, 7032000, 7032100, 7036000, 7037000, 7037100

номер артикула	здесь и далее "штрихкод" 4006885...	название	для
7078000	...707801	1 tacocraft P 10 - ручной степлер	для скоб типа 053 на 4-10 мм



- компактный
- корпус из пластика
- упаковка: индивидуальная
- отдельные принадлежности: 7016000, 7017000, 7026000, 7028000, 7028100, 7031000, 7032000, 7032100

номер артикула	здесь и далее "штрихкод" 4006885...	название	для
6999000	...699908	1 tacocraft P 4 - ручной степлер	для скоб типа 053 на 6-8 мм

6.13 степлеры / скобы

степлер - молоток



- специально для профессиональной продолжительной работы
- эргономическая балансировка для работы, не вызывающей усталости
- упаковка: индивидуальная
- отдельные принадлежности: 7010000, 7011000, 7012000

номер артикула	здесь и далее "штрихкод" 4006885...	название	для
7000000	...700000	1 tacocraft HT 10 - степлер - молоток	для скоб типа 050 на 6-10 мм



- с удобной, защищенной от скольжения конструкцией рукоятки
- упаковка: индивидуальная
- отдельные принадлежности: 7015000, 7016000, 7017000, 7021000, 7026000, 7028000, 7028100, 7031000, 7032000, 7032100

номер артикула	здесь и далее "штрихкод" 4006885...	название	для
7076000	...707603	1 tacocraft HT 8 - степлер - молоток	для скоб типа 053 на 4-8 мм

скобы / гвозди

Тип 013 скобы с широкой спинкой

подходит для Esco, kwb, LUX, Maestri, Novus, Rapid, Rawlplug, Rexel

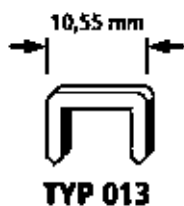

- материал: твердая сталь
- упаковка: двойной блистер



номер артикула	здесь и далее "штрихкод" 4006885...	название	высота ножки скобы	тип
7056000	...705609	скоб с широкой спинкой (2000 шт.)	6 мм	013
7057000	...705708	скоб с широкой спинкой (1400 шт.)	8 мм	013

6.13 степлеры / скобы

Тип 050 скрепки с широкой спинкой

подходит для Arrow, Black & Decker, Bosch, Drapper, Emhard, Esco, Haubold, LUX, Makita, Markwell, Mekano, Novus, Outifrance, Peugeot, Rapid, Rawlplug, Rocafix, RYOBI, Stanley, wolfcraft

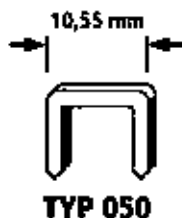

- материал: твердая сталь
- упаковка: двойной блистер
- подходит для 7000000



номер артикула	здесь и далее "штрихкод" 4006885...	название	высота ножки скобы	тип
7010000	...701007	скоб с широкой спинкой (2000 шт.)	6 мм	050
7011000	...701106	скоб с широкой спинкой (1500 шт.)	8 мм	050
7012000	...701205	скоб с широкой спинкой (1000 шт.)	10 мм	050

Тип 053 скобы с широкой спинкой

подходит для AEG, Arrow, Black & Decker, Bosch, Bukama, Esco, Fischer, Haubold, kwb, LUX, Maestri, Maxicraft, Mekano, Metabo, Neckermann/Bullcraft, Novus, OBI-Brico, Outifrance, Petrus, Piranha, Proxxon, Rapid, Rawlplug, Rexel, Rocafix, Rocagraf, Stanley, wolfcraft

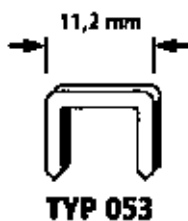

- материал: сталь
- упаковка: двойной блистер



номер артикула	здесь и далее "штрихкод" 4006885...	название	высота ножки скобы	тип	подходит для
7015000	...701502	скоб с широкой спинкой (3000 шт.)	4 мм	053	7076000, 7078000, 7080000, 7088000, 7089000
7016000	...701601	скоб с широкой спинкой (4000 шт.)	6 мм	053	6999000, 7076000, 7078000, 7079000, 7080000, 7081000, 7088000, 7089000
7017000	...701700	скоб с широкой спинкой (3000 шт.)	8 мм	053	6999000, 7076000, 7078000, 7079000, 7080000, 7081000, 7088000, 7089000

6.13 степлеры / скобы

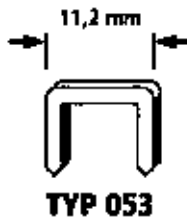

- материал: особо твердая сталь



номер артикула	здесь и далее "штрихкод" 4006885...	название	высота ножки скобы	тип	упаковка	подходит для
7021000	...702103	скоб с широкой спинкой (2400 шт.)	4 мм	053	двойной блистер	7076000, 7078000, 7080000, 7088000, 7089000
7026000	...702608	скоб с широкой спинкой (2000 шт.)	6 мм	053	двойной блистер	6999000, 7076000, 7078000, 7079000, 7080000, 7081000, 7088000, 7089000
7028000	...702806	скоб с широкой спинкой (4000 шт.)	6 мм	053	двойной блистер	6999000, 7076000, 7078000, 7079000, 7080000, 7081000, 7088000, 7089000
7028100	...702813	скоб с широкой спинкой (5000 шт.)	6 мм	053	коробка	6999000, 7076000, 7078000, 7079000, 7080000, 7081000, 7088000, 7089000
7031000	...703100	скоб с широкой спинкой (1400 шт.)	8 мм	053	двойной блистер	6999000, 7076000, 7078000, 7079000, 7080000, 7081000, 7088000, 7089000
7032000	...703209	скоб с широкой спинкой (3000 шт.)	8 мм	053	двойной блистер	6999000, 7076000, 7078000, 7079000, 7080000, 7081000, 7088000, 7089000
7032100	...703216	скоб с широкой спинкой (5000 шт.)	8 мм	053	коробка	6999000, 7076000, 7078000, 7079000, 7080000, 7081000, 7088000, 7089000
7036000	...703605	скоб с широкой спинкой (1000 шт.)	10 мм	053	двойной блистер	7078000, 7079000, 7080000, 7081000, 7089000
7037000	...703704	скоб с широкой спинкой (3000 шт.)	10 мм	053	двойной блистер	7078000, 7079000, 7080000, 7081000, 7089000
7037100	...703711	скоб с широкой спинкой (4000 шт.)	10 мм	053	коробка	7078000, 7079000, 7080000, 7081000, 7089000
7042000	...704206	скоб с широкой спинкой (1000 шт.)	12 мм	053	двойной блистер	7079000, 7081000, 7089000
7042100	...704213	скоб с широкой спинкой (2500 шт.)	12 мм	053	коробка	7079000, 7081000, 7089000
7046000	...704602	скоб с широкой спинкой (1000 шт.)	14 мм	053	двойной блистер	7079000, 7081000, 7089000
7047000	...704701	скоб с широкой спинкой (3000 шт.)	14 мм	053	двойной блистер	7079000, 7081000, 7089000
7049000	...704909	скоб с широкой спинкой (2000 шт.)	16 мм	053	двойной блистер	

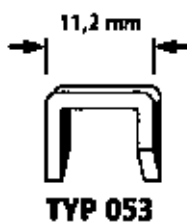

- нержавеющая высококачественная сталь VA для наружного использования
- материал: нержавеющая сталь INOX
- упаковка: двойной блистер



номер артикула	здесь и далее "штрихкод" 4006885...	название	высота ножки скобы	тип
7025000	...702509	скоб с широкой спинкой (2000 шт.)	6 мм	053
7030000	...703001	скоб с широкой спинкой (1400 шт.)	8 мм	053

6.13 степлеры / скобы

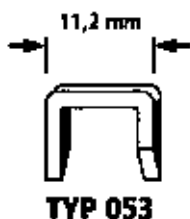

Скрепка раздвигается при входе в материал = оптимально держится

- тип: D - остриё
- материал: твердая сталь
- упаковка: двойной блистер
- подходит для 7079000, 7081000, 7089000



номер артикула	здесь и далее "штрихкод" 4006885...	название	высота ножки скобы	тип
7045000	...704503	скоб с широкой спинкой (1000 шт.)	14 мм	053

Тип 055 скобы с узкой спинкой

подходит для AEG, Black & Decker, Bosch, Bukama, Esco, Holz-Her, kwb, LUX, Metabo, Neckermann/Bullcraft, Novus, Petrus, Rapid, wolcraft



- тип: осмолены
- упаковка: двойной блистер



номер артикула	здесь и далее "штрихкод" 4006885...	название	высота ножки скобы	тип
7166000	...716605	скоб с узкой спинкой (1200 шт.)	15 мм	055
7167000	...716704	скоб с узкой спинкой (1200 шт.)	18 мм	055
7169000	...716902	скоб с узкой спинкой (1200 шт.)	23 мм	055
7173000	...717305	скоб с узкой спинкой (1000 шт.)	30 мм	055

Тип 056 скобы с широкой спинкой

подходит для Arrow, Bostitch, Esco, kwb, LUX, Novus, Rexel, Rocafix, Rocagraf, Skreba, Stanley, Swingline

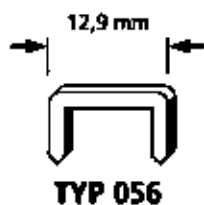

- материал: твердая сталь
- упаковка: двойной блистер



номер артикула	здесь и далее "штрихкод" 4006885...	название	высота ножки скобы	тип
7177000	...717701	скоб с широкой спинкой (1200 шт.)	8 мм	056

6.13 степлеры / скобы

Тип 057 скобы с широкой спинкой

подходит для AEG, Casals, LUX, Maxicraft, Mekano, Peugeot, Rocafix, Skil, Swingline

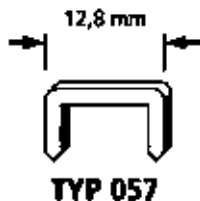

- материал: твердая сталь
- упаковка: двойной блистер



номер артикула	здесь и далее "штрихкод" 4006885...	название	высота ножки скобы	тип
7192000	...719200	скоб с широкой спинкой (1250 шт.)	8 мм	057

Тип 059 скобы с широкой спинкой

подходит для Black & Decker, Bukama, wolfcraft

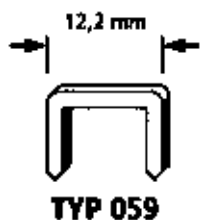

- материал: твердая сталь
- упаковка: двойной блистер



номер артикула	здесь и далее "штрихкод" 4006885...	название	высота ножки скобы	тип
7203000	...720305	скоб с широкой спинкой (1250 шт.)	8 мм	059

ГВОЗДИ

Тип 062 гвозди

подходит для AEG, Black & Decker, Bosch, Casals, Esco, kwb, LUX, Maestri, Maxicraft, Mekano, Metabo, Novus, Rapid, Rocafix, Rocagraf, RYOBI, Skil, Stanley, Swingline, wolfcraft



- материал: твердая сталь
- упаковка: двойной блистер



номер артикула	здесь и далее "штрихкод" 4006885...	название	длина	тип	подходит для
7234000	...723405	гвоздей (1000 шт.)	14 мм	062	
7239000	...723900	гвоздей (1000 шт.)	16 мм	062	7079000, 7081000
7241000	...724105	гвоздей (1000 шт.)	19 мм	062	

6 ПРИНАДЛЕЖНОСТИ ДЛЯ ЭЛЕКТРОИНСТРУМЕНТОВ
6.14 отрезные/зачистные диски



6.14 отрезные/зачистные диски

отрезные/зачистные диски черные

Металлические отрезные фрикционные диски, сверхтонкие



- подходит для: угловых шлифмашин
- не образуются заусеницы
- тонкий чистый рез
- низкая вибрация
- высокая производительность, длительный срок эксплуатации
- согласно DIN EN 12413
- скорость реза: max. 80 м/сек
- упаковка: без упаковки

номер артикула	здесь и далее "штрихкод" 4006885...	название	Ø	отверстие	толщина диска	тип	для
1685999	...168596	1 отрезной диск для чистого реза	Ø 115 мм	Ø 22,2 мм	1 мм	прямой	оксидированных металлов
1687999	...168794	1 отрезной диск для чистого реза	Ø 125 мм	Ø 22,2 мм	1 мм	прямой	оксидированных металлов
1633099	...163300	1 отрезной диск для чистого реза	Ø 230 мм	Ø 22,2 мм	1,9 мм	прямой	оксидированных металлов
1683999	...168398	1 отрезной диск для чистого реза	Ø 115 мм	Ø 22,2 мм	1 мм	прямой	металла
1684999	...168497	1 отрезной диск для чистого реза	Ø 125 мм	Ø 22,2 мм	1 мм	прямой	металла
1668999	...166899	1 отрезной диск для чистого реза	Ø 115 мм	Ø 22,2 мм	1,5 мм	прямой	алюминия
1669999	...166998	1 отрезной диск для чистого реза	Ø 125 мм	Ø 22,2 мм	1,5 мм	прямой	алюминия



- подходит для: угловых шлифмашин
- не образуются заусеницы
- тонкий чистый рез
- согласно DIN EN 12413
- скорость реза: max. 80 м/сек
- упаковка: вакуумная упаковка

номер артикула	здесь и далее "штрихкод" 4006885...	название	Ø	отверстие	толщина диска	тип	для
8460000	...846005	отрезных дисков (3 шт.)	Ø 115 мм	Ø 22,2 мм	1,2 мм	прямой	оксидированных металлов
8461000	...846104	отрезных дисков (3 шт.)	Ø 125 мм	Ø 22,2 мм	1,2 мм	прямой	оксидированных металлов

6.14 отрезные/зачистные диски

отрезные диски по металлу



- подходит для: угловых шлифмашин
- для металла
- высокая производительность, длительный срок эксплуатации
- согласно DIN EN 12413
- скорость реза: max. 80 м/сек

номер артикула	здесь и далее "штрихкод" 4006885...	название	Ø	отверстие	толщина диска	тип	упаковка
1620099	...162099	1 отрезной диск	Ø 115 мм	Ø 22,2 мм	2,5 мм	изогнутый	без упаковки
1620300	...162037	отрезных дисков (5 шт.)	Ø 115 мм	Ø 22,2 мм	2,5 мм	изогнутый	вакуумная упаковка
1622099	...162297	1 отрезной диск	Ø 125 мм	Ø 22,2 мм	2,5 мм	изогнутый	без упаковки
1622300	...162235	отрезных дисков (5 шт.)	Ø 125 мм	Ø 22,2 мм	2,5 мм	изогнутый	вакуумная упаковка
1624099	...162495	1 отрезной диск	Ø 178 мм	Ø 22,2 мм	2,5 мм	прямой	без упаковки
1627099	...162792	1 отрезной диск	Ø 230 мм	Ø 22,2 мм	2,5 мм	прямой	без упаковки
1626099	...162693	1 отрезной диск	Ø 230 мм	Ø 22,2 мм	3,2 мм	изогнутый	без упаковки
1626300	...000131	отрезных дисков (5 шт.)	Ø 230 мм	Ø 22,2 мм	3,2 мм	изогнутый	вакуумная упаковка

отрезные диски по камню



- подходит для: угловых шлифмашин
- для камня
- тонкий чистый рез
- высокая производительность, длительный срок эксплуатации
- согласно DIN EN 12413
- скорость реза: max. 80 м/сек
- упаковка: без упаковки

номер артикула	здесь и далее "штрихкод" 4006885...	название	Ø	отверстие	толщина диска	тип
1686999	...168695	1 отрезной диск для чистого реза	Ø 115 мм	Ø 22,2 мм	1,6 мм	прямой
1688999	...168893	1 отрезной диск для чистого реза	Ø 125 мм	Ø 22,2 мм	1,6 мм	прямой

6.14 отрезные/зачистные диски



- подходит для: угловых шлифмашин
- для камня
- высокая производительность, длительный срок эксплуатации
- согласно DIN EN 12413
- скорость реза: max. 80 м/сек

номер артикула	здесь и далее "штрихкод" 4006885...	название	Ø	отверстие	толщина диска	тип	упаковка
1621099	...162198	1 отрезной диск	Ø 115 мм	Ø 22,2 мм	2,5 мм	изогнутый	без упаковки
1621300	...162136	отрезных дисков (5 шт.)	Ø 115 мм	Ø 22,2 мм	2,5 мм	изогнутый	вакуумная упаковка
1623099	...162396	1 отрезной диск	Ø 125 мм	Ø 22,2 мм	2,5 мм	изогнутый	без упаковки
1623300	...162334	отрезных дисков (5 шт.)	Ø 125 мм	Ø 22,2 мм	2,5 мм	изогнутый	вакуумная упаковка
1628099	...162891	1 отрезной диск	Ø 230 мм	Ø 22,2 мм	2,5 мм	прямой	без упаковки
1629099	...162990	1 отрезной диск	Ø 230 мм	Ø 22,2 мм	2,5 мм	изогнутый	без упаковки

универсальные отрезные диски



- подходит для: угловых шлифмашин
- для камня и металла
- согласно DIN EN 12413
- скорость реза: max. 80 м/сек
- упаковка: без упаковки

номер артикула	здесь и далее "штрихкод" 4006885...	название	Ø	отверстие	толщина диска	тип
1660999	...166097	1 универсальный отрезной диск	Ø 115 мм	Ø 22,2 мм	2,5 мм	изогнутый

зачистные диски



- подходит для: угловых шлифмашин
- для обработки сварочного шва и стального литья
- для металла
- согласно DIN EN 12413
- упаковка: без упаковки

номер артикула	здесь и далее "штрихкод" 4006885...	название	Ø	отверстие	толщина диска	тип
1630099	...163096	1 зачистной диск	Ø 115 мм	Ø 22,2 мм	6 мм	изогнутый
1631099	...163195	1 зачистной диск	Ø 125 мм	Ø 22,2 мм	6 мм	изогнутый

6.14 отрезные/зачистные диски

Ассортимент

- подходит для: угловых шлифмашин
- упаковка: вакуумная упаковка



номер артикула	здесь и далее "штрихкод" 4006885...	название	Ø	отверстие	комплектация
1663000	...166301	1 базовый набор для угловых шлифовальных машин	Ø 115 мм	Ø 22,2 мм	отрезной диск для чистого реза металла, Ø 115 мм (1 шт.) отрезной диск металла, Ø 115 мм (1 шт.) отрезной диск камня, Ø 115 мм (1 шт.) зачистной диск металла, Ø 115 мм (1 шт.) Диск с абразивными пластинками металла, Ø 115 мм, зернистость 40 (1 шт.)
1664000	...166400	1 базовый набор для угловых шлифовальных машин	Ø 125 мм	Ø 22,2 мм	отрезной диск для чистого реза металла, Ø 125 мм (1 шт.) отрезной диск металла, Ø 125 мм (1 шт.) отрезной диск камня, Ø 125 мм (1 шт.) зачистной диск металла, Ø 125 мм (1 шт.) Диск с абразивными пластинками металла, Ø 125 мм, зернистость 40 (1 шт.)

алмазный отрезной диск "Expert Universal"

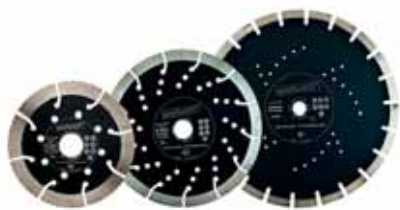

- подходит для: угловых шлифмашин
- для армированного бетона, гранита, Клинкер, Природный камень, пемзы, мрамора, известково-песчаного камня, черепицы
- удобное выполнение работ
- высокая производительность, длительный срок эксплуатации
- очень большой диапазон резки
- высокая надежность благодаря продукции с маркировкой «Сделано в Германии»
- 100 % контроля качества перед поставкой
- согласно DIN EN 13236
- тип: лазерная сварка, сегментированный
- скорость реза: max. 80 м/сек
- упаковка: картон



номер артикула	здесь и далее "штрихкод" 4006885...	название	Ø	отверстие	Высота сегмента
8372000	...837201	1 алмазный отрезной диск "Expert Universal"	Ø 115 мм	Ø 22,2 мм	13 мм
8373000	...837300	1 алмазный отрезной диск "Expert Universal"	Ø 125 мм	Ø 22,2 мм	13 мм



6.14 отрезные/зачистные диски



номер артикула	здесь и далее "штрихкод" 4006885...	название	Ø	отверстие	Высота сегмента
8375000	...837508	1 алмазный отрезной диск "Expert Universal"	ø 230 мм	ø 22,2 мм	17 мм

алмазный отрезной диск "Pro Universal"



- подходит для: угловых шлифмашин
- для пемзы, Бетон с обнаженным каменным остовом, кирпича, бетона, строительные материалы общего назначения
- чистый, прямой рез
- согласно DIN EN 13236
- тип: особо прочный материал, изготовленный под высоким давлением, сегментированный
- скорость реза: max. 80 м/сек
- упаковка: картон

номер артикула	здесь и далее "штрихкод" 4006885...	название	Ø	отверстие	Высота сегмента
8321000	...832107	1 алмазный отрезной диск "Pro Universal"	ø 115 мм	ø 22,2 мм	10 мм
8322000	...832206	1 алмазный отрезной диск "Pro Universal"	ø 125 мм	ø 22,2 мм	10 мм
8323000	...832305	1 алмазный отрезной диск "Pro Universal"	ø 180 мм	ø 22,2 мм	10 мм
8324000	...832404	1 алмазный отрезной диск "Pro Universal"	ø 230 мм	ø 22,2 мм	10 мм

алмазный отрезной диск "Pro Ceramic Turbo"



- подходит для: угловых шлифмашин
- для гранита, керамогранита, плитки, керамической плитки
- точнейшие, быстрые разрезы
- Резка без проблем
- высокая плавность хода и стабильность резания
- согласно DIN EN 13236
- тип: особо прочный материал, изготовленный под высоким давлением, сплошная кромка с ячеистой структурой, супертонкий (1,4 мм)
- скорость реза: max. 80 м/сек
- усиленный фланец для надежности применения
- упаковка: картон

номер артикула	здесь и далее "штрихкод" 4006885...	название	Ø	отверстие	Высота сегмента
8328000	...832800	1 алмазный отрезной диск "Pro Ceramic Turbo"	ø 115 мм	ø 22,2 мм	10 мм
8329000	...832909	1 алмазный отрезной диск "Pro Ceramic Turbo"	ø 125 мм	ø 22,2 мм	10 мм

6.14 отрезные/зачистные диски

алмазный отрезной диск "Pro Ceramic"



- подходит для: Стационарные машины
- для гранита, керамогранита, плитки, керамической плитки
- точнейшие, быстрые разрезы
- Резка без проблем
- согласно DIN EN 13236
- тип: сплошная режущая кромка
- скорость реза: max. 80 м/сек
- упаковка: картон

номер артикула	здесь и далее "штрихкод" 4006885...	название	Ø	отверстие	Высота сегмента
8330000	...833005	1 алмазный отрезной диск "Pro Ceramic"	Ø 180 мм	Ø 25,4 мм	8 мм
8331000	...833104	1 алмазный отрезной диск "Pro Ceramic"	Ø 200 мм	Ø 25,4 мм	8 мм

алмазный отрезной диск "Pro Turbo"



- подходит для: угловых шлифмашин
- для Клинкер, черепицы, Природный камень, кирпича
- согласно DIN EN 13236
- тип: особо прочный материал, изготовленный под высоким давлением, сплошная режущая кромка
- скорость реза: max. 80 м/сек
- упаковка: картон

номер артикула	здесь и далее "штрихкод" 4006885...	название	Ø	отверстие	Высота сегмента
1694000	...169401	1 алмазный отрезной диск "Pro Turbo"	Ø 115 мм	Ø 22,2 мм	7 мм
1695000	...169500	1 алмазный отрезной диск "Pro Turbo"	Ø 125 мм	Ø 22,2 мм	7 мм
1698000	...169807	1 алмазный отрезной диск "Pro Turbo"	Ø 230 мм	Ø 22,2 мм	7 мм

алмазный отрезной диск "Pro Multi"



- подходит для: угловых шлифмашин
- специально для ремонтных работ
- для камня, дерева, пластика, листового металла, Металлический штырь
- согласно DIN EN 13236
- тип: Диск Allround, алмазное напыление
- скорость реза: max. 80 м/сек
- упаковка: картон

номер артикула	здесь и далее "штрихкод" 4006885...	название	Ø	отверстие
8334000	...833401	1 алмазный отрезной диск "Pro Multi"	Ø 115 мм	Ø 22,2 мм
8336000	...833609	1 алмазный отрезной диск "Pro Multi"	Ø 125 мм	Ø 22,2 мм
8335000	...833500	1 алмазный отрезной диск "Pro Multi"	Ø 230 мм	Ø 22,2 мм

6.14 отрезные/зачистные диски

алмазный отрезной диск "Standard Universal"



- подходит для: угловых шлифмашин
- для пемзы, брусчатки, строительные материалы общего назначения
- согласно DIN EN 13236
- тип: особо прочный материал, изготовленный под высоким давлением, сегментированный
- скорость реза: max. 80 м/сек
- упаковка: картон

номер артикула	здесь и далее "штрихкод" 4006885...	название	Ø	отверстие	Высота сегмента
8385000	...838505	1 алмазный отрезной диск "Standard Universal"	Ø 110 мм	Ø 22,2 мм	7 мм
8386000	...838604	1 алмазный отрезной диск "Standard Universal"	Ø 125 мм	Ø 22,2 мм	7 мм
8389000	...838901	1 алмазный отрезной диск "Standard Universal"	Ø 230 мм	Ø 22,2 мм	7 мм

алмазный отрезной диск "Standard Ceramic"



- подходит для: угловых шлифмашин
- для плитки, керамогранита
- чистые разрезы благодаря закрытому режущему диску
- согласно DIN EN 13236
- тип: особо прочный материал, изготовленный под высоким давлением, сплошная режущая кромка
- скорость реза: max. 80 м/сек
- упаковка: картон

номер артикула	здесь и далее "штрихкод" 4006885...	название	Ø	отверстие	Высота сегмента
8381000	...838109	1 алмазный отрезной диск "Standard Ceramic"	Ø 110 мм	Ø 22,2 мм	5 мм
8383000	...838307	1 алмазный отрезной диск "Standard Ceramic"	Ø 180 мм	Ø 22,2 мм	5 мм

алмазный отрезной диск "Standard Ceramic"



- подходит для: Стационарные машины
- для плитки, керамогранита
- чистые разрезы благодаря закрытому режущему диску
- согласно DIN EN 13236
- тип: особо прочный материал, изготовленный под высоким давлением, сплошная режущая кромка
- скорость реза: max. 80 м/сек
- номер артикула 1651000: отверстие 30 мм, с дополнительным кольцом на 25,4 мм
- упаковка: картон

номер артикула	здесь и далее "штрихкод" 4006885...	название	Ø	отверстие	Высота сегмента
1651000	...165106	1 алмазный отрезной диск "Standard Ceramic"	Ø 180 мм	Ø 25,4 мм	5 мм
8327000	...832701	1 алмазный отрезной диск "Standard Ceramic"	Ø 230 мм	Ø 25,4 мм	5 мм

6.14 отрезные/зачистные диски

Алмазная шлифовальная головка "Standard"



- подходит для: угловых шлифмашин
- для удаления выступов
- помощь при проведении ремонта
- для Изделия из бетона, пемзы, кирпича, Природный камень, искусственный камень, Остатки строительного раствора
- высокая производительность съема при шлифовании камней
- согласно DIN EN 13236
- поставка: особо прочный материал, изготовленный под высоким давлением, сплошная режущая кромка
- оборот макс. 80 м/сек
- упаковка: блистер

номер артикула	здесь и далее "штрихкод"	название	Ø	отверстие	Высота сегмента
8387000	4006885... ...838703	1 Алмазная шлифовальная головка "Standard"	Ø 105 мм	Ø 22,2 мм	7 мм
8382000	...838208	1 Алмазная шлифовальная головка "Standard"	Ø 125 мм	Ø 22,2 мм	7 мм

Ассортимент



Выгодная альтернатива - идеальна для любителей и профессионалов

- подходит для: угловых шлифмашин
- для большинства видов работ при строительстве и ремонте
- сегментный диск: для резки кирпича, натурального камня и тротуарной плитки
- турбо-диск: по бетону, армированному бетону, граниту
- диск для керамики: для гладких чистых резов в мраморе, плитах и керамических плитках
- согласно DIN EN 13236
- скорость реза: max. 80 м/сек
- комплектация:
 - алмазный отрезной диск, Ø 110 мм, универсальный, сегментированный (1 шт.)
 - алмазный отрезной диск, Ø 110 мм, "Turbo" (1 шт.)
 - алмазный отрезной диск, Ø 110 мм, плитки (1 шт.)
- упаковка: картон

номер артикула	здесь и далее "штрихкод"	название	отверстие
8392000	4006885... ...839205	1 набор алмазных отрезных дисков	Ø 22,2 мм

6.14 отрезные/зачистные диски



Выгодная альтернатива - идеальна для любителей и профессионалов

- подходит для: угловых шлифмашин
- сегментный диск: для резки кирпича, натурального камня и тротуарной плитки
- диск для керамики: для гладких чистых резов в мраморе, плитах и керамических плитках
- согласно DIN EN 13236
- скорость реза: max. 80 м/сек
- комплектация:
 - алмазный отрезной диск, \varnothing 110 мм, сегментированный (1 шт.)
 - алмазный отрезной диск, \varnothing 110 мм, плитки (1 шт.)
- упаковка: картон

номер артикула	здесь и далее "штрихкод"	название	отверстие
8390000	...839007	1 набор алмазных отрезных дисков	\varnothing 22,2 мм

Отрезные диски для твердых металлов



- подходит для: угловых шлифмашин
- для дерева, ламината, паркета, пластмасса
- идеальный помощник при отрезании ламината и паркета, позволяет избежать разрыва или изменения цвета кромки среза
- тип: металл с НМ покрытием, сегментированный
- скорость реза: max. 80 м/сек
- качество реза: тонкий, чистый рез
- упаковка: двойной блистер на карте



номер артикула	здесь и далее "штрихкод"	название	\varnothing	отверстие	толщина диска
8369000	...836907	1 отрезной диск для твердых металлов "Standard"	\varnothing 115 мм	\varnothing 22,2 мм	1,2 мм
8370000	...837003	1 отрезной диск для твердых металлов "Standard"	\varnothing 125 мм	\varnothing 22,2 мм	1,2 мм

6.14 отрезные/зачистные диски

стойка для УШМ



- подходит для: обслуживаемой одной рукой угловой шлифовальной машины (болгарки) 115/125 мм диаметра
- для резки металла
- интегрированное зажимное приспособление, макс. межцентровые расстояния 100 мм
- стабильное исполнение с плитой, выполненной литьем под давлением
- упаковка: индивидуальная коробка



номер артикула	здесь и далее "штрихкод" 4006885...	название	размеры
5019000	...501904	1 стойка для УШМ	190 x 260 x 240 мм



- подходит для: обслуживаемых одной рукой и двумя руками угловых шлифовальных машин (болгарки) 180/230 мм диаметра
- для резки металла
- интегрированное зажимное приспособление, макс. межцентровые расстояния 100 мм
- стабильная
- упаковка: индивидуальная коробка



номер артикула	здесь и далее "штрихкод" 4006885...	название	размеры
5018000	...501805	1 стойка для УШМ	330 x 510 x 350 мм

принадлежности



- подходит для: УШМ \varnothing 115 / 125 / 230 мм
- резьба М 14
- упаковка: блистер

номер артикула	здесь и далее "штрихкод" 4006885...	название	расстояние между отверстиями
2456000	...245600	1 фланцевая гайка	26, 30, 35 мм

6.14 отрезные/зачистные диски



- подходит для: угловых шлифмашин
- поставка: прямой
- упаковка: картон

номер артикула	здесь и далее "штрихкод" 4006885...	название	расстояние между цапфами	диаметр цапфы
2453000	...245303	1 фланцевый ключ	30 мм	ø 4 мм



- подходит для: угловых шлифмашин
- поставка: прямой
- комплектация: фланцевая гайка, М 14 (1 шт.)
- упаковка: картон

номер артикула	здесь и далее "штрихкод" 4006885...	название	расстояние между цапфами	диаметр цапфы
2457000	...245709	1 фланцевый ключ	35 мм	ø 5 мм



- подходит для: угловых шлифмашин
- поставка: изогнутый
- упаковка: картон

номер артикула	здесь и далее "штрихкод" 4006885...	название	расстояние между цапфами	диаметр цапфы
2458000	...245808	1 фланцевый ключ	35 мм	ø 5 мм



- подходит для: угловых шлифмашин
- изменяемое расстояние между стержнями
- поставка: прямой
- упаковка: картон

номер артикула	здесь и далее "штрихкод" 4006885...	название	расстояние между цапфами	диаметр цапфы
2459000	...245907	1 универсальный фланцевый ключ	30, 35 мм	ø 4 мм



защита глаз



Очки с дужками для носящих очки

- удобно носить поверх обычных очков
- могут также применяться отдельно в качестве защитных очков
- согласно DIN EN 166:2001
- упаковка: двойной блистер на карте

номер артикула	здесь и далее "штрихкод"	название	тип
4901000	...490109	1 очки с защитным покрытием "Standard"	с дужками, бесцветные



Очки с дужками и УФ-защитой

- стекло с покрытием, защищающим от царапин
- современный и спортивный дизайн
- согласно DIN EN 166:2001
- упаковка: двойной блистер на карте

номер артикула	здесь и далее "штрихкод"	название	тип
4905000	...490505	1 очки с защитным покрытием "Profi"	с дужками, тонированные

6.15 охрана труда

**Очки с дужками для самых высоких требований**

- стекло с покрытием, защищающим от царапин
- современный и спортивный дизайн
- согласно DIN EN 166:2001
- упаковка: двойной блистер на карте

номер артикула	здесь и далее "штрихкод"	название	тип
4906000	...490604	1 очки с защитным покрытием "Profi"	с дужками, бесцветные

**Эффективная защита от синего света**

- встроенный светофильтр защищает сетчатку глаза от вредного синего света
- сертифицированные пластмассовые линзы способствуют неискаженному цветовосприятию
- оправы Clip-On для установки корректирующих линз для оптимальной остроты зрения
- согласно DIN EN 166:2001
- упаковка: двойной блистер на карте

номер артикула	здесь и далее "штрихкод"	название	тип
4909000	...490901	1 защитные очки для работы за монитором	с дужками, с желтым тонированием, с оправой Clip-On для корректирующих линз

6.15 охрана труда



Очки спортивного вида с дужками

- спортивный дизайн для современного внешнего вида
- двухкомпонентная технология с применением мягкого пластика для большого удобства ношения и защиты со всех сторон
- линзы из пластика с покрытием, защищающим от царапин, обеспечивают большой срок службы и безупречную видимость
- с регулируемой по размеру резиновой лентой для дополнительной фиксации
- согласно DIN EN 166:2001
- упаковка: двойной блистер на карте

номер артикула	здесь и далее "штрихкод" 4006885...	название	тип
4907000	...490703	1 очки с защитным покрытием "Sport"	с дужкой и регулируемой резиновой лентой, бесцветные



Универсальные

- благодаря регулируемым дужкам подходят для любой формы головы
- согласно DIN EN 166:2001
- упаковка: двойной блистер на карте

номер артикула	здесь и далее "штрихкод" 4006885...	название	тип
4900000	...490000	1 очки с защитным покрытием "Safe"	с регулируемой дужкой, бесцветные

6.15 охрана труда

**Полная защита при больших нагрузках**

- для защиты от осколков, частиц и пыли
- 4-х кратная вентиляция предотвращает запотевание стекол при проведении тяжелых работ
- оптимально подходит для носящих очки
- согласно DIN EN 166:2001
- упаковка: двойной блистер на карте

номер артикула	здесь и далее "штрихкод" 4006885...	название	тип
4902000	...490208	1 очки полной обзорности "Classic"	с регулируемой резинкой, бесцветные, с клапаном, 4-х кратная вентиляция

**Полная защита**

- для защиты от осколков, частиц и пыли
- оптимально подходит для носящих очки
- согласно DIN EN 166:2001
- упаковка: двойной блистер на карте

номер артикула	здесь и далее "штрихкод" 4006885...	название	тип
4903000	...490307	1 очки полной обзорности "Standard"	с регулируемой резинкой, бесцветные

6.15 охрана труда



Комфортные очки с эргономичной, широкой, плотной прокладкой

- для защиты от осколков и разбрызгивающихся жидкостей
- косвенная вентиляция предотвращает запотевание при сильных рабочих нагрузках
- стекло с покрытием, защищающим от царапин
- оптимально подходит для носящих очки
- согласно DIN EN 166:2001
- упаковка: двойной блистер на карте



номер артикула	здесь и далее "штрихкод"	название	тип
4904000	...490406	1 очки полной обзорности "Comfort"	с регулируемой резинкой, бесцветные, косвенно вентилируемые



Прочные защитные очки

- круглые линзы и резьбовое кольцо в оптике из нержавеющей стали для особенного внешнего вида в стиле ретро
- большое удобство ношения и защита глаз со всех сторон благодаря уплотняющей подкладке из резинового рукава
- скрытая вентиляция предотвращает запотевание очков
- с регулируемой по размеру резиновой лентой для дополнительной фиксации
- согласно DIN EN 166:2001
- упаковка: двойной блистер на карте



номер артикула	здесь и далее "штрихкод"	название	тип
4908000	...490802	1 очки с резьбовыми кольцами	с регулируемой резинкой, бесцветные

6.15 охрана труда

защита дыхания

- Маски класса FFP 1 защищают от интенсивных, однако не приносящих вред для здоровья загрязнений- пыли и дыма (твердых частиц). Предельная концентрация вредного вещества составляет 4-кратное превышение ПДК- показателя*
- Маски класса FFP 2 защищают от вредных для здоровья, твердых и жидких частиц. Максимально допустимая концентрация вредного вещества составляет 10-кратное превышение ПДК- показателя*
- Маски класса FFP 3 защищают от ядовитых, твердых и жидких частиц, а также от частиц канцерогенных и радиоактивных материалов, спор, бактерий, вирусов и ферментов. Предельная концентрация вредного вещества составляет 30-кратное превышение ПДК- показателя*
- A1P2- фильтры защищают от органических газов и паров, например, растворителей, лаков или клея, а также от вредных для здоровья, твердых и жидких частиц. Предельная концентрация вредного вещества составляет 10-кратное превышение ПДК-показателя*
- АВЕК-фильтры защищают от органических и неорганических газов и паров, а также от кислотных газов, аммиака и органических дериватов аммиака. Предельная концентрация вредного вещества составляет 30-кратное превышение ПДК-показателя.

Предельно допустимая концентрация (показатель ПДК) указывает на максимально допустимую концентрацию вещества, такого, как газ, пар или взвешенные частицы во вдыхаемом воздухе на рабочем месте, при котором не нужно ожидать никакого вреда для здоровья



- Защита от нетоксичной грубой пыли, которая образуется, например, при обработке ржавчины, при работе со шпатлёвкой, с цементом или каменной кладкой.
- комфортная контурная форма, благодаря мягкому фильтрующему материалу и удобно выполненной носовой части
- специальный фильтрующий материал для легкого дыхания
- согласно DIN EN 149:2001+A1:2009



номер артикула	здесь и далее "штрихкод" 4006885...	название	категория фильтра	упаковка
4831000	...483101	маски против тонкодисперсной пыли (3 шт.)	FFP1	двойной блистер на карте
4832000	...483200	маски против тонкодисперсной пыли (20 шт.)	FFP1	индивидуальная коробка

6.15 охрана труда



- защита от низко-токсичных веществ, которые образуются при обработке дерева и шлифовании стали, полировании краски или лака, при работах со стеклом или минеральным волокном и т.д.
- комфортная контурная форма, благодаря мягкому фильтрующему материалу и удобно выполненной носовой части
- специальный фильтрующий материал для легкого дыхания
- согласно DIN EN 149:2001+A1:2009



номер артикула	здесь и далее "штрихкод" 4006885...	название	категория фильтра	упаковка
4836000	...483606	маски против тонкодисперсной пыли (3 шт.)	FFP2	двойной блистер на карте
4837000	...483705	маски против тонкодисперсной пыли (20 шт.)	FFP2	индивидуальная коробка



- защита от низко-токсичных веществ, которые образуются при обработке дерева и шлифовании стали, полировании краски или лака, при работах со стеклом или минеральным волокном и т.д.
- угольный фильтр против органических повреждений дыхательных путей
- комфортная контурная форма, благодаря мягкому фильтрующему материалу и удобно выполненной носовой части
- специальный фильтрующий материал и клапан для облегчения дыхания
- согласно DIN EN 149:2001+A1:2009
- упаковка: двойной блистер на карте



номер артикула	здесь и далее "штрихкод" 4006885...	название	категория фильтра	тип
4838000	...483804	маски против тонкодисперсной пыли (3 шт.)	FFP2 VC	с угольным фильтром, с дыхательным клапаном

6.15 охрана труда



- защита от низко-токсичных веществ, которые образуются при обработке дерева и шлифовании стали, полировке краски или лака, при работах со стеклом или минеральным волокном и т.д.
- комфортная контурная форма, благодаря мягкому фильтрующему материалу и удобно выполненной носовой части
- специальный фильтрующий материал и клапан для облегчения дыхания
- согласно DIN EN 149:2001+A1:2009
- упаковка: двойной блистер на карте



номер артикула	здесь и далее "штрихкод" 4006885...	название	категория фильтра	тип
4840000	...484009	маски против тонкодисперсной пыли (3 шт.)	FFP2 V	с дыхательным клапаном



- особенно подходят для профилактики гриппа (например, инфлюэнца А / Н1N1- свиной грипп)
- защита от токсичных веществ, которые образуются, например, при шлифовании нержавеющей стали, сварки алюминия или при работе с асбестом
- комфортная контурная форма, благодаря мягкому фильтрующему материалу и удобно выполненной носовой части
- специальный фильтрующий материал и клапан для облегчения дыхания
- с переставляемой резиновой лентой для разных размеров головы
- согласно DIN EN 149:2001+A1:2009
- упаковка: двойной блистер на карте



номер артикула	здесь и далее "штрихкод" 4006885...	название	категория фильтра	тип
4842000	...484207	маски против тонкодисперсной пыли (2 шт.)	FFP3 V	с дыхательным клапаном



- для работ с грубыми, безопасными материалами (пенопласт, кошение газона, сгребание листьев)
- гигиеническая маска - не является средством индивидуальной защиты!
- упаковка: двойной блистер на карте

номер артикула	здесь и далее "штрихкод" 4006885...	название
4849000	...484900	гигиенических масок (5 шт.)

6.15 охрана труда



- для защиты от газов и паров, например растворителей, лаков и клеев
- хорошая герметизация, благодаря изменяемой системе уплотнительных губок в области рта
- два широких, переставляемых, эластичных ремня с быстрозакрываемым зажимом, позволяют удобно использовать изделие для любых размеров головы
- согласно DIN EN 14387:2004 + A1:2008
- упаковка: ПВХ пакет, закрепленный на картоне
- отдельные принадлежности: 4851000, 4852000



номер артикула	здесь и далее "штрихкод"	название	тип
4850000	...485006	1 полумаска	со сменным фильтром A1P2



- согласно DIN EN 14387:2004 + A1:2008
- подходит для 4850000



номер артикула	здесь и далее "штрихкод"	название	упаковка
4851000	...485105	1 сменный фильтр ABEK	двойной блистер на карте
4852000	...485204	1 сменный фильтр A1P2	ПВХ пакет, закрепленный на картоне

защита слуха

Наушники полностью закрывают ушные раковины и предназначены для частого снятия - одевания. Защищающие слух заглушки вставляются в ушное отверстие, и рекомендуются для использования при длительном шуме. Показатель SNR (единичное номинальное значение) обозначает снижение защитными средствами среднего уровня шума в децибелах. HML показатели определяют уровень демпфирования на высоких (high), средних (middle) и низких (low) частотах.



Незначительная шумозащита, для редкого использования

- простая регулировка наушника по высоте
- согласно DIN EN 352-1:2002
- упаковка: двойной блистер на карте



номер артикула	здесь и далее "штрихкод"	название	SNR параметр	HML- параметры
4868000	...486805	1 шумозащитные наушники "Standard"	23 дБ	H 28 / M 20 / L 12 дБ

6.15 охрана труда



складывающиеся - компактное хранение

**Складная модель,
защита слуха
для длительного
использования в шумных
помещениях**



- регулируемые по размеру
- согласно DIN EN 352-1:2002
- упаковка: двойной блистер на карте

номер артикула	здесь и далее "штрихкод" 4006885...	название	SNR параметр	HML- параметры
4865000	...486508	1 шумозащитные наушники "Compact"	26 дБ	H 30 / M 23 / L 15 дБ



Профессиональная защита слуха для использования в очень шумных помещениях



- для использования в очень шумных помещениях, например, во время работы с виброустройством или строительным компрессором
- прочное оголовье эргономичной формы обеспечивает высокий комфорт, даже при длительном ношении
- регулируемые по размеру
- складывающиеся - компактное хранение
- согласно DIN EN 352-1:2002
- упаковка: двойной блистер на карте

номер артикула	здесь и далее "штрихкод" 4006885...	название	SNR параметр	HML- параметры
4870000	...487000	1 шумозащитные наушники "Profi"	30 дБ	H 31 / M 28 / L 19 дБ



Комфортные многоразовые "беруши" со шнурком



- пробки герметизируют ушное отверстие, не оказывая неприятного давления
- согласно DIN EN 352-2:2002
- материал: мягкий термопластичный пластик
- упаковка: двойной блистер на карте

номер артикула	здесь и далее "штрихкод" 4006885...	название	SNR параметр	HML- параметры
4866000	...486607	1 пара берушей	20 дБ	H 21 / M 16 / L 15 дБ

6.15 охрана труда

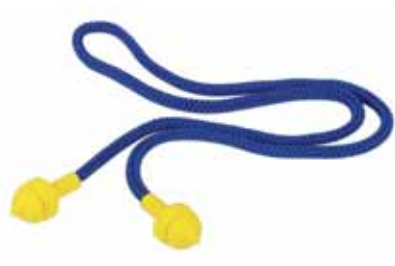

Комфортные многоразовые "беруши" со шнурком

- пробки герметизируют ушное отверстие, не оказывая неприятного давления
- со шнуром при необходимости часто прерывать ношение
- согласно DIN EN 352-2:2002
- материал: мягкий термопластичный пластик
- упаковка: двойной блистер на карте

номер артикула	здесь и далее "штрихкод"	название	SNR параметр	HML- параметры
4872000	...487208	1 пара берушей	20 дБ	H 21 / M 16 / L 15 дБ



Выгодные по цене одноразовые беруши

- для применения в экстремально шумных зонах
- легко принимают любую форму, оптимально подстраиваются под форму слухового прохода
- согласно DIN EN 352-2:2002
- упаковка: двойной блистер на карте

номер артикула	здесь и далее "штрихкод"	название	SNR параметр	HML- параметры
4874000	...487406	пары берушей одноразовых (4 шт.)	30 дБ	H 31 / M 27 / L 21 дБ

6.15 охрана труда

защита для головы



- поглощающая энергию удара форма
- с универсальным карманом для хранения средств защиты слуха
- с водосточным жёлобом
- шероховатая поверхность верхней части шлема минимизирует возникновение царапин
- простая подгонка по размеру
- согласно DIN EN 397:2012 + A1:2012
- упаковка: футляр



номер артикула	здесь и далее "штрихкод" 4006885...	название	цвет
4853000	...485303	1 защитный шлем	желтый
4855000	...485501	1 защитный шлем	белый



спортивная бейсболка с твердой чашей для защиты от ударов



- для защиты головы от повреждений и ударов
- для областей применения, где не предусмотрено использование защитного шлема согласно DIN EN 397 (например, садовые работы или внутреннее обустройство дома)
- согласно DIN EN 812:2012
- упаковка: футляр

номер артикула	здесь и далее "штрихкод" 4006885...	название	цвет
4858000	...485808	1 защитная каска	черный

защита для тела



Универсальный комбинезон однократного применения с капюшоном

- для защиты от пыли и грязи
- дышащий
- резиновая прокладка вокруг лица для оптимального прилегания капюшона
- резиновая прокладка в области талии, манжетов
- застёжка - молния
- упаковка: блистер

номер артикула	здесь и далее "штрихкод" 4006885...	название	размер	цвет
4890000	...489004	1 комбинезон однократного применения	XL	белый

6.15 охрана труда



- бахилы для обуви, для предотвращения следов от грязной, пыльной обуви
- для укладки ламината, ковровина, плитки и.т.д.
- длина около 40 см
- упаковка: ПВХ пакет, закрепленный на картоне

номер артикула	здесь и далее "штрихкод"	название	цвет
4877000	...487703	пары бахил для обуви (2 шт.)	белый

Ассортимент



- комплектация:
очки полной обзорности, DIN EN 166:2001 (1 шт.)
маска против тонкодисперсной пыли, FFP1, DIN EN 149:2001+A1:2009 (1 шт.)
шумозащитные наушники, DIN EN 352-1:2002 (1 шт.)
- упаковка: ПВХ пакет, закрепленный на картоне



номер артикула	здесь и далее "штрихкод"	название
4871000	...487109	1 набор охраны труда

6 ПРИНАДЛЕЖНОСТИ ДЛЯ ЭЛЕКТРОИНСТРУМЕНТОВ
6.16 принадлежности для вибрационной пилы



6.16 принадлежности для вибрационной пилы

универсальное зажимное приспособление

подходит для AEG, Batavia, Black & Decker, Bosch (без зажимных устройств STARLOCK), CAPAZ, CRAFTSMAN, DeWalt, DEXTER, DREMEL, Einhell, Erbauer, Fein (без зажимных устройств STARLOCK), Greenworks, Hitachi, Kraft Werkzeuge, KRAFTRONIC, LUX, Mac Allister, Makita, Mastercraft, Metabo, Milwaukee, Parkside, Passat, PorterCable, Renovator, Rockwell, RYOBI, Scheppach, Skil, Stanley, Titan, Westfalia, Worx

для обработки дерева и пластмассы



- идеально подходит для демонтажа цельного покрытия
- большая скорость реза
- для мягкой древесины, древесностружечных плит, ламината, паркета, пластмасса
- сниженное сопротивление резке благодаря вороненому лезвию
- материал: HCS
- комплектация: переходное кольцо для Bosch PMF 250 CES (1 шт.)
- упаковка: двойной блистер

номер артикула	здесь и далее "штрихкод"	название	ширина реза	форма лезвия
3988000	...398801 4006885...	1 пильное полотно для вибрационной пилы "PRO"	10 мм	прямой
3989000	...398900	1 пильное полотно для вибрационной пилы "PRO"	22 мм	прямой
3990000	...399006	1 пильное полотно для вибрационной пилы "PRO"	28 мм	прямой

6.16 принадлежности для вибрационной пилы



- для чистого реза по дереву с контролируемой глубиной погружения
- идеально подходят для соединений в шип или кабельных шлицов в перегородках из деревянных стоек
- идеально подходят для плоских материалов (ламинат, паркет, переходные планки и т. д.)
- для мягкой древесины, древесностружечных плит, плиток с покрытием, ламината
- выровненное по центру погружение и контролируемое, щадящее поверхность пробитие благодаря выпуклой форме
- тонкий чистый рез без сколов
- отличный контроль глубины реза
- улучшенный отвод стружки
- лучшая передача усилия благодаря зажимному устройству из нержавеющей стали
- сниженное сопротивление резке благодаря вороненому лезвию
- материал: HCS
- форма зубьев: скошенный
- шаг зуба: 1,93 мм
- тип зуба: с заостренными зубцами
- комплектация:
 - съемный упор ограничения глубины (1 шт.)
 - переходное кольцо для Bosch PMF 250 CES (1 шт.)
- упаковка: двойной блистер



номер артикула	здесь и далее "штрихкод" 4006885...	название	ширина реза	форма лезвия	общее
3835000	...383500	1 пильное полотно для вибрационной пилы с ограничителем глубины "PRO"	28 мм	выпуклый	максимальная глубина разреза: с упором ограничения глубины — 30 мм, без упора ограничения глубины — 55 мм
3836000	...383609	1 пильное полотно для вибрационной пилы с ограничителем глубины "PRO"	35 мм	выпуклый	максимальная глубина разреза: с упором ограничения глубины — 30 мм, без упора ограничения глубины — 55 мм
3837000	...383708	1 пильное полотно для вибрационной пилы с ограничителем глубины "PRO"	45 мм	выпуклый	максимальная глубина разреза: с упором ограничения глубины — 28 мм, без упора ограничения глубины — 55 мм продольные резы
3838000	...383807	1 пильное полотно для вибрационной пилы с ограничителем глубины "PRO"	65 мм	выпуклый	максимальная глубина разреза: с упором ограничения глубины — 28 мм, без упора ограничения глубины — 45 мм продольные резы

6.16 принадлежности для вибрационной пилы



- для обрезки круглых материалов, например пластиковых труб, вблизи стен
- для пластмасса, твердого дерева
- плавный, точный рез благодаря вогнутому лезвию
- минимизирует риск повреждений стены
- лучшая передача усилия благодаря зажимному устройству из нержавеющей стали
- сниженное сопротивление резке благодаря вороненому лезвию
- материал: HCS
- форма зубьев: скошенный
- шаг зуба: 1,88 mm
- тип зуба: с заостренными зубцами
- комплектация: переходное кольцо для Bosch PMF 250 CES (1 шт.)
- упаковка: двойной блистер

номер артикула	здесь и далее "штрихкод" 4006885...	название	глубина реза	ширина реза	форма лезвия
3964000	...396401	1 труборез "PRO"	48 mm	32 mm	вогнутый
3965000	...396500	1 труборез "PRO"	51 mm	55 mm	вогнутый



- универсальное использование для продольных и фигурных распилов
- для вырезов в тумбах в ванной и кухонной зоне для установки сточных труб
- для кругового реза материала толщиной до 25 мм
- для ламината, паркета
- уникальная геометрия позволяет делать круглые вырезы
- чистый продольный рез благодаря полностью зубчатому полотну
- сниженное сопротивление резке благодаря вороненому лезвию
- материал: HCS
- форма зубьев: шлифованные
- шаг зуба: 1,4 mm
- тип зуба: с заостренными зубцами
- комплектация: переходное кольцо для Bosch PMF 250 CES (1 шт.)
- упаковка: двойной блистер

номер артикула	здесь и далее "штрихкод" 4006885...	название	ширина реза
3975000	...397507	1 пильное полотно для криволинейных профилей "PRO"	78 mm

6.16 принадлежности для вибрационной пилы

для обработки дерева/пластмассы/металла



- идеально подходит для демонтажа
- для дерева с гвоздями, фанерные плиты, цветных металлов, листов гипсокартона
- лучшая передача усилия благодаря зажимному устройству из нержавеющей стали
- сниженное сопротивление резке благодаря вороненому лезвию
- материал: ViM
- комплектация: переходное кольцо для Bosch PMF 250 CES (1 шт.)
- упаковка: двойной блистер



номер артикула	здесь и далее "штрихкод"	название	ширина реза	форма лезвия	общее
3986000	4006885... ...398603	1 пильное полотно для вибрационной пилы "PRO"	10 мм	прямой	
3987000	...398702	1 пильное полотно для вибрационной пилы "PRO"	22 мм	прямой	
3952000	...395206	1 пильное полотно для вибрационной пилы "PRO"	65 мм	прямой	продольные резы

6.16 принадлежности для вибрационной пилы



- для чистого реза твердых материалов с контролируемой глубиной погружения
- идеально подходят для плоских материалов (ламинат, паркет, переходные планки и т. д.)
- для плиток с покрытием, цветных металлов
- прочный лист с длительным сроком службы
- отличный контроль глубины реза
- улучшенный отвод стружки
- лучшая передача усилия благодаря зажимному устройству из нержавеющей стали
- сниженное сопротивление резке благодаря вороненому лезвию
- материал: ViM
- форма зубьев: с разведенными и фрезерованными зубьями
- шаг зуба: 1,4 мм
- тип зуба: с отрицательным зацеплением
- комплектация:
съемный упор ограничения глубины (1 шт.)
переходное кольцо для Bosch PMF 250 CES (1 шт.)
- упаковка: двойной блистер

номер артикула	здесь и далее "штрихкод" 4006885...	название	ширина реза	форма лезвия	общее
3839000	...383906	1 пильное полотно для вибрационной пилы с ограничителем глубины "PRO"	28 мм	прямой	максимальная глубина разреза: с упором ограничения глубины — 30 мм, без упора ограничения глубины — 55 мм
3840000	...384002	1 пильное полотно для вибрационной пилы с ограничителем глубины "PRO"	35 мм	прямой	максимальная глубина разреза: с упором ограничения глубины — 30 мм, без упора ограничения глубины — 55 мм
3841000	...384101	1 пильное полотно для вибрационной пилы с ограничителем глубины "PRO"	45 мм	прямой	максимальная глубина разреза: с упором ограничения глубины — 28 мм, без упора ограничения глубины — 55 мм продольные резы
3842000	...384200	1 пильное полотно для вибрационной пилы с ограничителем глубины "PRO"	65 мм	прямой	максимальная глубина разреза: с упором ограничения глубины — 28 мм, без упора ограничения глубины — 45 мм продольные резы

6.16 принадлежности для вибрационной пилы



- для обрезки круглых материалов, например медных труб
- для цветных металлов, алюминия, гвоздей
- плавный, точный рез благодаря вогнутому лезвию
- минимизирует риск повреждений стены
- лучшая передача усилия благодаря зажимному устройству из нержавеющей стали
- сниженное сопротивление резке благодаря вороненому лезвию
- материал: ViM
- форма зубьев: скошенный
- шаг зуба: 1,4 mm
- тип зуба: с заостренными зубцами
- комплектация: переходное кольцо для Bosch PMF 250 CES (1 шт.)
- упаковка: двойной блистер



номер артикула	здесь и далее "штрихкод" 4006885...	название	глубина реза	ширина реза	форма лезвия
3848000	...384804	1 труборез "PRO"	49 mm	32 mm	вогнутый
3849000	...384903	1 труборез "PRO"	49 mm	55 mm	вогнутый



- коленчатые лезвия позволяют работать вплотную к поверхности
- сегментация позволяет делать распилы под прямым углом, без каких-либо увеличений самого распила
- для легкого снятия мастики без какой-либо опасности повреждения стекла
- для ламината, паркета, цветных металлов, труб
- материал: ViM
- комплектация: переходное кольцо для Bosch PMF 250 CES (1 шт.)
- упаковка: двойной блистер



номер артикула	здесь и далее "штрихкод" 4006885...	название	Ø
3999000	...399907	1 сегментное пильное полотно "PRO"	Ø 85 мм

6.16 принадлежности для вибрационной пилы

для обработки цементных швов и остатков раствора



- специально для потайных резов для удаления раствора для заделки швов
- для пористого бетона, швов, заполненных цементом, Остатки строительного раствора
- длительный срок службы
- материал: алмазное напыление
- комплектация: переходное кольцо для Bosch PMF 250 CES (1 шт.)
- упаковка: двойной блистер

номер артикула	здесь и далее "штрихкод"	название	размеры
3950000	4006885... ...395008	1 раскалывающая пила "PRO"	58 мм



- сегментация позволяет делать распилы под прямым углом, без каких-либо увеличений самого распила
- коленчатые лезвия позволяют работать вплотную к поверхности
- для удаления раствора для заполнения швов
- для пористого бетона, Остатки строительного раствора, швов, заполненных цементом
- длительный срок службы
- материал: алмазное напыление
- комплектация: переходное кольцо для Bosch PMF 250 CES (1 шт.)
- упаковка: двойной блистер

номер артикула	здесь и далее "штрихкод"	название	Ø
3997000	4006885... ...399709	1 сегментное пильное полотно "PRO"	Ø 85 мм

6.16 принадлежности для вибрационной пилы



- специально для длинного реза швов, заполненных цементом
- для пористого бетона, швов, заполненных цементом, Остатки строительного раствора
- длительный срок службы
- материал: алмазное напыление
- комплектация: переходное кольцо для Bosch PMF 250 CES (1 шт.)
- упаковка: двойной блистер

номер артикула	здесь и далее "штрихкод" 4006885...	название	Ø	поставка
3955000	...395503	1 пильное полотно "PRO"	Ø 80 мм	изогнутый



- сегментация позволяет делать распилы под прямым углом, без каких-либо увеличений самого распила
- коленчатые лезвия позволяют работать вплотную к поверхности
- для удаления раствора для заполнения швов
- для пористого бетона, швов, заполненных цементом, Остатки строительного раствора
- материал: металл с НМ покрытием
- комплектация: переходное кольцо для Bosch PMF 250 CES (1 шт.)
- упаковка: двойной блистер

номер артикула	здесь и далее "штрихкод" 4006885...	название	Ø
3995000	...399501	1 сегментное пильное полотно "PRO"	Ø 85 мм



- специально для ремонта плитки
- 2 в 1 — универсальный инструмент для резки и шлифования остатков строительного раствора и швов, заполненных цементом
- для Остатки строительного раствора, пористого бетона, швов, заполненных цементом
- материал: металл с НМ покрытием
- длина шлифующей поверхности — 88 мм
- комплектация: переходное кольцо для Bosch PMF 250 CES (1 шт.)
- упаковка: двойной блистер

номер артикула	здесь и далее "штрихкод" 4006885...	название	Ø	поставка	размеры
3954000	...395404	1 шлифовально-режущее устройство "PRO"	Ø 65 мм	изогнутый	65 x 88 мм

6.16 принадлежности для вибрационной пилы



- специально для шлифования в узких проемах
- для шлифовки остатков строительного раствора
- материал: металл с НМ покрытием
- комплектация: переходное кольцо для Bosch PMF 250 CES (1 шт.)
- упаковка: двойной блистер

номер артикула	здесь и далее "штрихкод" 4006885...	название	поставка	размеры
3951000	...395107	1 рашпиль пальцевой формы "PRO"	треугольная	35 мм

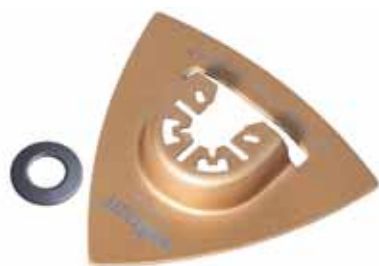

- для работ по ремонту зданий и фасадов
- шлифовка поверхности от остатков плиточного клея
- удаление граффити на бетоне и каменных фасадах
- удаление масляных пятен на бетоне и на полу в гараже
- грубое шлифование дерева
- для бетона, покрытия из цементного раствора, камня, штукатурки, плиточного клея, дерева, лака
- материал: металл с НМ покрытием
- комплектация: переходное кольцо для Bosch PMF 250 CES (1 шт.)
- упаковка: двойной блистер

номер артикула	здесь и далее "штрихкод" 4006885...	название	поставка	размер
3994000	...399402	1 шлифовальная пластина "PRO"	треугольная	80 мм

для обработки мягких материалов



- специально предназначен для использования в углах и труднодоступных местах
- для удаления остатков силикона или клея
- материал: HCS
- комплектация: переходное кольцо для Bosch PMF 250 CES (1 шт.)
- упаковка: двойной блистер

номер артикула	здесь и далее "штрихкод" 4006885...	название	размеры
3953000	...395305	1 скребок пальцевой формы "PRO"	10 x 45 мм

6.16 принадлежности для вибрационной пилы



- Для удаления раствора и остатков штукатурки, остатков клея для ковров и плиток, защиты днища, дефектных покрытий
- материал: HCS
- комплектация: переходное кольцо для Bosch PMF 250 CES (1 шт.)
- упаковка: двойной блистер

номер артикула	здесь и далее "штрихкод" 4006885...	название	поставка	размеры
3991000	...399105	1 шабер "PRO"	жесткий	52 мм



- для удаления остатков клея, наклеек, эластичного герметика в жилых и ванных комнатах
- материал: HCS
- комплектация: переходное кольцо для Bosch PMF 250 CES (1 шт.)
- упаковка: двойной блистер

номер артикула	здесь и далее "штрихкод" 4006885...	название	поставка	размеры
3998000	...399808	1 шабер "PRO"	гибкий	52 мм



- надежная, контролируемая резка винила
- эргономичная форма крюка
- безопасная альтернатива резаку
- материал: HCS
- комплектация: переходное кольцо для Bosch PMF 250 CES (1 шт.)
- упаковка: двойной блистер



номер артикула	здесь и далее "штрихкод" 4006885...	название
3864000	...386402	1 нож "PRO"

6.16 принадлежности для вибрационной пилы



- надежная, контролируемая резка уложенного винила в пристеночных зонах
- для введения температурного шва при уложенном материале
- подгонка к углам и резка материала виниловых полов
- безопасная альтернатива резачу
- материал: HCS
- комплектация: переходное кольцо для Bosch PMF 250 CES (1 шт.)
- упаковка: двойной блистер

номер артикула	здесь и далее "штрихкод"	название
3865000	4006885... ...386501	1 стамеска "PRO"

прочее



- для шлифлистов на липучках 95мм
- с липучкой для быстрой замены наждачной бумаги
- комплектация: переходное кольцо для Bosch PMF 250 CES (1 шт.)
- упаковка: двойной блистер
- отдельные принадлежности: 5885000, 5886000

номер артикула	здесь и далее "штрихкод"	название	поставка	размер
3996000	4006885... ...399600	1 шлифовальная пластина на липучке "PRO"	треугольная	95 мм

- позволяет использовать все инструменты для вибрационных пил wolfcraft на машинах WORX alt, ROCKWELL и CAPAZ
- упаковка: блистер



номер артикула	здесь и далее "штрихкод"	название
3985000	4006885... ...398504	1 адаптер для вибрационных пил

6.16 принадлежности для вибрационной пилы

Ассортимент



- для дерева, металла, пластмасса
- комплектация:
 - сегментное пильное полотно, BiM, \varnothing 85 мм (1 шт.)
 - пильное полотно для вибрационной пилы, BiM, 22 мм (1 шт.)
 - пильное полотно для вибрационной пилы, HCS, 22 мм (1 шт.)
 - переходное кольцо для Bosch PMF 250 CES (1 шт.)
- упаковка: блистер

номер артикула	здесь и далее "штрихкод" 4006885...	название
3992000	...399204	1 набор принадлежностей "PRO"



- для швов, заполненных цементом, Остатки строительного раствора
- комплектация:
 - сегментное пильное полотно, металл с HM покрытием, \varnothing 65 мм (1 шт.)
 - шлифовальная пластина, металл с HM покрытием, треугольная, 80 мм (1 шт.)
 - переходное кольцо для Bosch PMF 250 CES (1 шт.)
- упаковка: блистер

номер артикула	здесь и далее "штрихкод" 4006885...	название
3993000	...399303	1 набор принадлежностей "PRO"



- для ламината, паркета, плитусы и потолочные рейки
- комплектация:
 - пильное полотно для вибрационной пилы, HCS, 10 мм (1 шт.)
 - пильное полотно для вибрационной пилы, HCS, 22 мм (1 шт.)
 - пильное полотно для вибрационной пилы, HCS, 65 мм (1 шт.)
 - сегментное пильное полотно, BiM, \varnothing 85 мм (1 шт.)
 - переходное кольцо для Bosch PMF 250 CES (1 шт.)
- в эргономичный контейнер с крышкой из 2 материалов
- упаковка: пластмассовый бокс

номер артикула	здесь и далее "штрихкод" 4006885...	название
3961000	...396104	1 стартовый набор для вибрационных пил для работы с ламинатом "PRO"



- специально для ремонтных работ
- комплектация:
 - пильное полотно для вибрационной пилы, BiM, 22 мм (1 шт.)
 - пильное полотно для вибрационной пилы, BiM, 65 мм (1 шт.)
 - шабер, HCS, жесткий, 52 мм (1 шт.)
 - скребок пальцевой формы, 45 x 10 мм (1 шт.)
 - шлифовально-режущее устройство, металл с HM покрытием, \varnothing 65 мм (1 шт.)
 - переходное кольцо для Bosch PMF 250 CES (1 шт.)
- в эргономичный контейнер с крышкой из 2 материалов
- упаковка: пластмассовый бокс

номер артикула	здесь и далее "штрихкод" 4006885...	название
3962000	...396203	1 стартовый набор для вибрационных пил "PRO"

6.16 принадлежности для вибрационной пилы



- для дерева, листов гипсокартона
- комплектация:
 пильное полотно для вибрационной пилы, HCS, 28 мм (1 шт.)
 пильное полотно для вибрационной пилы, HCS, 44 мм (1 шт.)
 пильное полотно для вибрационной пилы, HCS, 65 мм (1 шт.)
 переходное кольцо для Bosch PMF 250 CES (1 шт.)
- упаковка: блистер

номер артикула	здесь и далее "штрихкод"	название
8490000	4006885... ...849006	1 комплект для установки гипсокартона "Standard"



- для швов, заполненных цементом, Остатки строительного раствора, силикона, клеев
- комплектация:
 сегментное пильное полотно, металл с HM покрытием, ø 65 мм (1 шт.)
 шабер, HCS, 52 мм (1 шт.)
 скребок пальцевой формы, HCS, 10 мм (1 шт.)
 переходное кольцо для Bosch PMF 250 CES (1 шт.)
- упаковка: блистер

номер артикула	здесь и далее "штрихкод"	название
8491000	4006885... ...849105	1 комплект для ремонта стыков "Standard"

Зажимное устройство STARLOCK

подходит для Bosch, Fein

для обработки дерева и пластмассы



- Для вырезания небольших выемок в мягкой древесине и ламинате
- для мягкой древесины, древесно-стружечных плит, ламината, паркета
- материал: HCS
- форма зубьев: скошенный
- шаг зуба: 1,3 mm
- тип зуба: с заостренными зубцами
- упаковка: двойной блистер

номер артикула	здесь и далее "штрихкод"	название	глубина реза	ширина реза	форма лезвия
3935000	4006885... ...393509	1 пильное полотно для вибрационной пилы "Expert"	37 mm	24 мм	прямой

6.16 принадлежности для вибрационной пилы



Для вырезания небольших выемок в мягкой древесине и ламинате

- для дерева, древесностружечных плит, ламината, паркета, пластмасса
- высокая производительность и долговечность
- материал: HCS
- форма зубьев: скошенный
- шаг зуба: 1,4 mm
- тип зуба: с заостренными зубцами
- упаковка: двойной блистер



номер артикула	здесь и далее "штрихкод"	название	глубина реза	ширина реза	форма лезвия
4238000	...423800	1 пильное полотно для вибрационной пилы "Expert"	42 mm	35 мм	прямой



- для точного, тонкого реза по дереву
- Подходит для потайных и продольных резов, а также для поперечных резов
- для мягкой древесины, твердого дерева, ламината, паркета
- сниженное сопротивление резке благодаря вороненому лезвию
- материал: ViM
- шаг зуба: 1,8 mm
- тип зуба: японский зубец
- упаковка: двойной блистер

номер артикула	здесь и далее "штрихкод"	название	глубина реза	ширина реза	форма лезвия
3937000	...393707	1 пильное полотно для вибрационной пилы "Expert"	48 mm	32 мм	выпуклый

6.16 принадлежности для вибрационной пилы



Подходит для потайных и продольных резов, а также для поперечных резов

- для дерева, ламината, паркета, ламинированной ДСП, пластика
- высокая производительность и долговечность
- материал: ВiМ
- шаг зуба: 1,75 mm
- тип зуба: японский зубец
- упаковка: двойной блистер

номер артикула	здесь и далее "штрихкод"	название	глубина реза	ширина реза	форма лезвия
4239000	...423909	1 пильное полотно для вибрационной пилы "Expert"	42 mm	35 mm	прямой



- для точного, тонкого реза по дереву
- Подходит для потайных и продольных резов, а также для поперечных резов
- для мягкой древесины, твердого дерева, ламината, паркета
- сниженное сопротивление резке благодаря вороненому лезвию
- материал: HCS
- форма зубьев: скошенный
- шаг зуба: 1,3 mm
- упаковка: двойной блистер

номер артикула	здесь и далее "штрихкод"	название	глубина реза	ширина реза	форма лезвия
3936000	...393608	1 пильное полотно для вибрационной пилы "Expert"	39 mm	65 mm	выпуклый

6.16 принадлежности для вибрационной пилы

для обработки дерева/пластмассы/металла



- подходит для потайных резов и поперечного реза
- для дерева с гвоздями, фанерные плиты, цветных металлов
- сниженное сопротивление резке благодаря вороненому лезвию
- материал: ViM
- форма зубьев: скошенный
- шаг зуба: 1,3 mm
- тип зуба: с заостренными зубцами
- упаковка: двойной блистер

номер артикула	здесь и далее "штрихкод" 4006885...	название	глубина реза	ширина реза	форма лезвия
3938000	...393806	1 пильное полотно для вибрационной пилы "Expert"	48 mm	32 mm	выпуклый
3939000	...393905	1 пильное полотно для вибрационной пилы "Expert"	39 mm	65 mm	выпуклый



- для реза выемок в алюминиевых плинтусах и элементах мебели
- подходит для потайных резов и поперечного реза
- для цветных металлов, листов гипсокартона
- материал: ViM
- шаг зуба: 1,3 mm
- тип зуба: с заостренными зубцами
- упаковка: двойной блистер

номер артикула	здесь и далее "штрихкод" 4006885...	название	глубина реза	ширина реза	форма лезвия
3940000	...394001	1 пильное полотно для вибрационной пилы "Expert"	33 mm	20 mm	прямой
3941000	...394100	1 пильное полотно для вибрационной пилы "Expert"	48 mm	32 mm	прямой

6.16 принадлежности для вибрационной пилы



Подходит для потайных и продольных резов, а также для поперечных резов

- для дерева, дерева с гвоздями, цветных металлов, листов гипсокартона, пластмасса
- высокая производительность и долговечность
- материал: ВiМ
- шаг зуба: 1,4 мм
- тип зуба: с заостренными зубцами
- упаковка: двойной блистер



номер артикула	здесь и далее "штрихкод" 4006885...	название	глубина реза	ширина реза	форма лезвия
4240000	...424005	1 пильное полотно для вибрационной пилы "Expert"	42 мм	10 мм	прямой
4243000	...424302	1 пильное полотно для вибрационной пилы "Expert"	42 мм	50 мм	прямой



Подходит для потайных и продольных резов, а также для поперечных резов

- для дерева, дерева с гвоздями, цветных металлов, листов гипсокартона, пластмасса
- высокая производительность и долговечность
- материал: ВiМ
- форма зубьев: гофрированные и фрезерованные
- шаг зуба: 1,4 мм
- тип зуба: с заостренными зубцами
- упаковка: двойной блистер



номер артикула	здесь и далее "штрихкод" 4006885...	название	глубина реза	ширина реза	форма лезвия
4241000	...424104	1 пильное полотно для вибрационной пилы "Expert"	47 мм	28 мм	прямой
4242000	...424203	1 пильное полотно для вибрационной пилы "Expert"	47 мм	44 мм	прямой

6.16 принадлежности для вибрационной пилы



- Оптимально для выпиливания старых окон
- для реза труб и переходных реек
- для продольного реза
- для мягкой древесины, твердого дерева, шпонируемые панели, ламинированной ДСП, цветных металлов
- сниженное сопротивление резке благодаря вороненому лезвию
- материал: ViM
- шаг зуба: 1,4 mm
- тип зуба: с заостренными зубцами
- упаковка: двойной блистер

номер артикула	здесь и далее "штрихкод" 4006885...	название	Ø	глубина реза	поставка
3943000	...394308	1 сегментное пильное полотно "Expert"	Ø 85 мм	20 mm	изогнутый



Оптимально для выпиливания старых окон

- сегментирована, идеальна для работы в углах и на кромках без перекрытия
- вырезка старых окон, разблокировка остекления, резы под прямым углом без перекрытия, продольные резы, работа по отрезке
- для дерева, листов гипсокартона, пластмасса, цветных металлов
- высокая производительность и долговечность
- материал: HSS
- шаг зуба: 1,4 mm
- тип зуба: с заостренными зубцами
- упаковка: двойной блистер



номер артикула	здесь и далее "штрихкод" 4006885...	название	Ø	глубина реза	поставка
4244000	...424401	1 сегментное пильное полотно "Expert"	Ø 85 мм	20 mm	изогнутый

6.16 принадлежности для вибрационной пилы

для обработки металла



- лист из твердого сплава для разрезания самых твердых металлов
- для торцовки шурупов
- подходит для потайных резов и поперечного реза
- для алюминия, нержавеющей стали
- сниженное сопротивление резке благодаря вороненому лезвию
- высокая производительность и долговечность
- материал: с твердым металлом НМ
- шаг зуба: 1,1 мм
- упаковка: двойной блистер

номер артикула	здесь и далее "штрихкод"	название	глубина реза	ширина реза	форма лезвия
3942000	4006885... ...394209	1 пильное полотно для вибрационной пилы "Expert"	38 мм	20 мм	прямой

для обработки цементных швов и остатков раствора



- для удаления раствора для заполнения швов
- для раствора, швов, заполненных цементом
- материал: металл с НМ покрытием
- упаковка: двойной блистер

номер артикула	здесь и далее "штрихкод"	название	Ø	глубина реза	поставка
3929000	4006885... ...392908	1 сегментное пильное полотно "Expert"	Ø 85 мм	20 мм	изогнутый

6.16 принадлежности для вибрационной пилы



Для удаления дефектных стыков плиток

- сегментирована, идеальна для работы в углах и на кромках без перекрытия
- для раствора, швов, заполненных цементом, пористого бетона
- высокая производительность и долговечность
- материал: металл с НМ покрытием
- упаковка: двойной блистер



номер артикула	здесь и далее "штрихкод" 4006885...	название	Ø	глубина реза	поставка
4245000	...424500	1 сегментное пильное полотно "Expert"	Ø 75 мм	20 мм	изогнутый



- Помощь при ремонте плиточной облицовки
- для удаления цементного раствора или других твердых материалов без остатков
- для грубых шлифовальных работ по дереву
- для раствора, плиточного клея
- материал: металл с НМ покрытием
- упаковка: двойной блистер

номер артикула	здесь и далее "штрихкод" 4006885...	название	глубина реза	поставка	размер
3930000	...393004	1 шлифовальная пластина "Expert"	22 мм	треугольная	80 мм



Помощь при ремонте плиточной облицовки

- для удаления цементного раствора или других твердых материалов без остатков
- для грубых шлифовальных работ по дереву
- идеально для работы в труднодоступных местах
- для Фасады, бетона, камня, Остатки строительного раствора, плиточного клея, шпаклёвки, дерева
- высокая производительность и долговечность
- материал: металл с НМ покрытием
- упаковка: двойной блистер



номер артикула	здесь и далее "штрихкод" 4006885...	название	глубина реза	поставка	размер
4246000	...424609	1 шлифовальная пластина "Expert"	29 мм	треугольная	80 мм

6.16 принадлежности для вибрационной пилы

для обработки мягких материалов



- для удаления силиконовых швов и остатков клея
- специально предназначен для использования в углах и труднодоступных местах
- для силикона, клеев
- материал: HCS
- упаковка: двойной блистер

номер артикула	здесь и далее "штрихкод" 4006885...	название	размеры
3983000	...398306	1 скребок пальцевой формы "Expert"	7 x 45 мм



- Для удаления/шабрения вязких материалов, например клея для ковровых покрытий
- для раствора, клеевые составы для ковровых покрытий
- материал: HCS
- упаковка: двойной блистер

номер артикула	здесь и далее "штрихкод" 4006885...	название	размеры
3982000	...398207	1 шабер "Expert"	52 мм



Для удаления/шабрения вязких материалов, например клея для ковровых покрытий Для удаления твердых остатков материала и покрытий



- для остатков коврового и плиточного клея, средств защиты основания пола, коврового покрытия, старых лаков
- высокая производительность и долговечность
- короткое исполнение для большего контроля при работе
- материал: HCS
- упаковка: двойной блистер

номер артикула	здесь и далее "штрихкод" 4006885...	название	размеры
4249000	...424906	1 шабер "Expert"	52 мм

6.16 принадлежности для вибрационной пилы

прочее



- для шлифлистов на липучках 95мм
- Идеально для шлифования в углах и нишах
- с липучкой для быстрой замены наждачной бумаги
- упаковка: двойной блистер
- отдельные принадлежности: 5885000, 5886000

номер артикула	здесь и далее "штрихкод"	название	поставка	размер
3944000	...394407	1 шлифовальная пластина на липучке "Expert"	треугольная	95 мм



Идеально для шлифования в углах и нишах

- для шлифлистов на липучках 95мм
- с липучкой для быстрой замены наждачной бумаги
- высокая производительность и долговечность
- Swiss Made
- упаковка: двойной блистер
- отдельные принадлежности: 5885000, 5886000

номер артикула	здесь и далее "штрихкод"	название	поставка	размер
4247000	...424708	1 шлифовальная пластина на липучке "Expert"	треугольная	95 мм

7.1 режущие инструменты

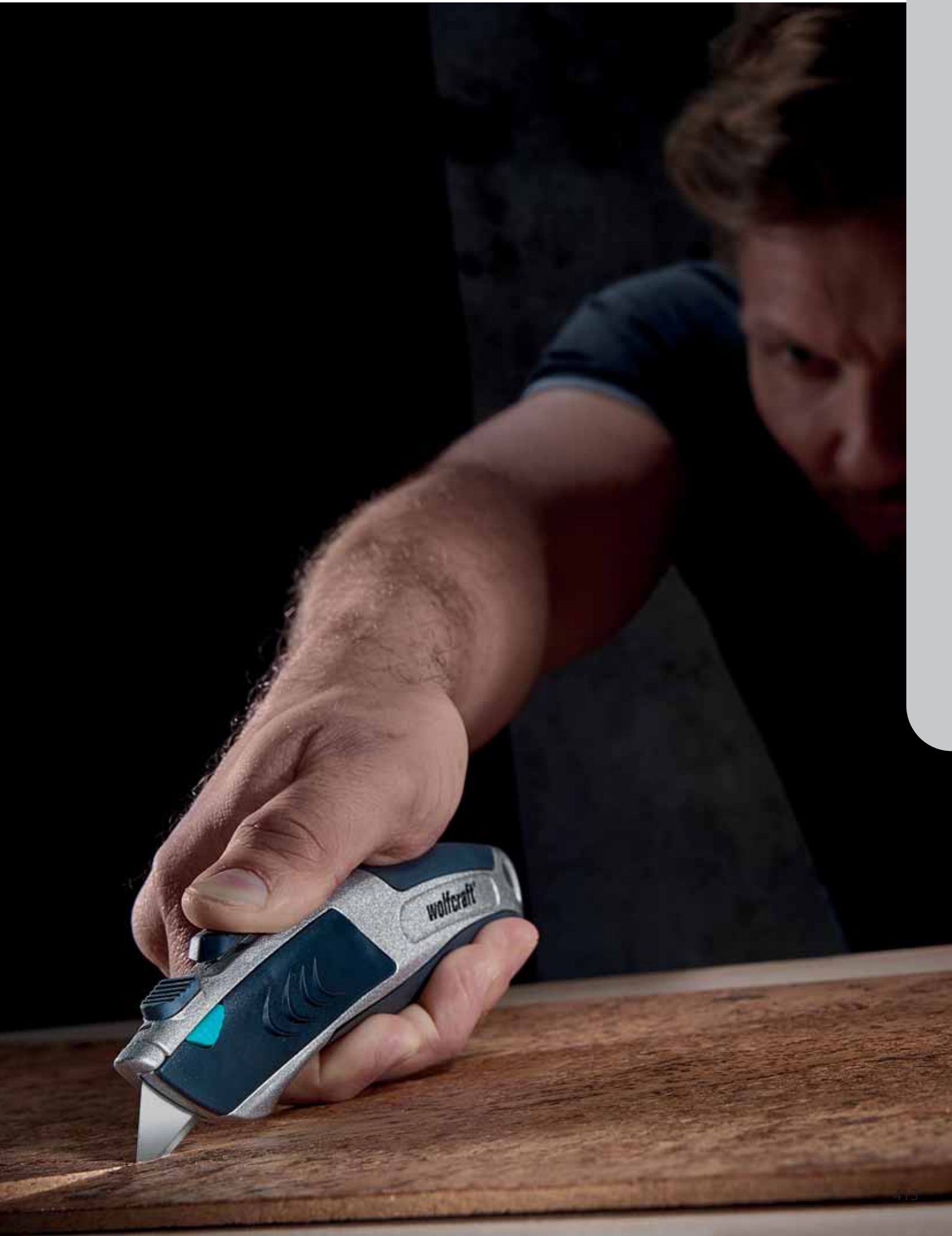

7.1 режущие инструменты

нож с трапециевидным лезвием



Профессиональный нож для длительного применения

- автоматическая замена лезвия за секунды благодаря функции автозагрузки экономит время при длительном применении
- эргономичная мягкая зона обеспечивает работу без усталости
- долговечный и прочный металлический корпус специально для профессиональных потребностей
- безопасное и практичное хранение сменных лезвий во встроенном магазине для лезвий
- длина лезвия 61 мм
- комплектация: сменных лезвия в магазине (6 шт.)
- упаковка: блистер
- отдельные принадлежности: 4173000, 4187000, 4307000, 4309000

номер артикула	здесь и далее "штрихкод"	название	тип
4320000	...432000	1 профессиональный нож с трапециевидным лезвием "Auto-Load"	с выдвижным лезвием, с магазином для хранения лезвий



Для резки твёрдых материалов трапециевидным или крюкообразным лезвием

- крюкообразное и трапециевидное лезвие для разнообразных возможностей применения
- отдельные, активируемые лишь по отдельности движки объединяют в себе безопасность и удобство
- долговечный и прочный металлический корпус специально для профессиональных потребностей
- эргономичная мягкая зона обеспечивает работу без усталости
- специальное зажимное устройство лезвия дает возможность смены лезвия без инструмента
- безопасное и практичное хранение сменных лезвий во встроенном магазине для лезвий
- комплектация:
 - трапециевидных лезвий (2 шт.)
 - крюкообразных лезвий с отламывающимися сегментами (2 шт.)
- упаковка: блистер
- отдельные принадлежности: 4172000, 4173000, 4185000, 4186000, 4188000, 4189000, 4313000, 4314000

номер артикула	здесь и далее "штрихкод"	название	тип
4200000	...420007	1 профессиональный двойной лезвийный нож	с выдвижным лезвием, с магазином для хранения лезвий

РУЧНЫЕ ИНСТРУМЕНТЫ 7

7.1 режущие инструменты



- эргономичная форма металлического корпуса
- комфортная, удобная рукоятка
- замена лезвия без дополнительных инструментов, путём простого нажатия кнопки
- надежный инструмент для разрезания веревок и шпагата
- комплектация: сменных лезвия в магазине (5 шт.)
- упаковка: блистер
- отдельные принадлежности: 4172000, 4173000, 4174000, 4185000, 4186000, 4187000, 4188000, 4189000, 4307000, 4309000, 4313000, 4314000

номер артикула	здесь и далее "штрихкод" 4006885...	название	тип
4131000	...413108	1 нож с быстросменным трапециевидным лезвием	с выдвижным лезвием, с магазином для хранения лезвий



- легкий и надежный, эргономичный корпус из алюминия
- обрезиненный корпус
- не требующая дополнительного инструмента замена лезвий и быстрое открытие
- комплектация: сменных лезвия в магазине (3 шт.)
- упаковка: блистер
- отдельные принадлежности: 4172000, 4173000, 4174000, 4185000, 4186000, 4187000, 4188000, 4189000, 4307000, 4309000, 4313000, 4314000

номер артикула	здесь и далее "штрихкод" 4006885...	название	тип
4132000	...413207	1 нож с трапециевидным лезвием	с выдвижным лезвием, с магазином для хранения лезвий



- высокопрочный металлический корпус
- обрезиненный корпус
- замена лезвия без дополнительных инструментов благодаря большой зажимной головке
- комплектация: трапециевидное лезвие (1 шт.)
- упаковка: блистер
- отдельные принадлежности: 4172000, 4173000, 4174000, 4185000, 4186000, 4187000, 4188000, 4189000, 4307000, 4309000, 4313000, 4314000

номер артикула	здесь и далее "штрихкод" 4006885...	название	тип
4133000	...413306	1 стандартный нож с трапециевидным лезвием	с выдвижным лезвием, с магазином для хранения лезвий

7.1 режущие инструменты



Для безопасной резки твёрдых материалов

- опциональная функция предохранения и самоблокирования для разнообразных возможностей применения
- долговечный и прочный металлический корпус специально для профессиональных потребностей
- эргономичная мягкая зона обеспечивает работу без усталости
- нажимная кнопка для освобождения лезвия дает возможность смены лезвия без инструмента
- резак для шнура для быстрой и безопасной отрезки шнуров, лент и т. д.
- безопасное и практичное хранение сменных лезвий во встроенном магазине для лезвий
- комплектация: трапециевидных лезвий (3 шт.)
- упаковка: блистер
- отдельные принадлежности: 4172000, 4173000, 4185000, 4186000, 4187000, 4307000, 4309000, 4313000, 4314000

номер артикула	здесь и далее "штрихкод" 4006885...	название	тип
4106000	...410602	1 профессиональный двойной нож с трапециевидным лезвием	с выдвижным лезвием, с магазином для хранения лезвий



- надёжный металлический корпус
- высокая безопасность: лезвие автоматически втягивается при отпуске с предохранительной кнопки
- упаковка: блистер
- отдельные принадлежности: 4172000, 4173000, 4174000, 4185000, 4186000, 4187000, 4188000, 4189000, 4307000, 4309000, 4313000, 4314000

номер артикула	здесь и далее "штрихкод" 4006885...	название	тип
4134000	...413405	1 безопасный нож, металл	с выдвижным лезвием



- широкое применение
- высокая безопасность: лезвие автоматически втягивается при отпуске с предохранительной кнопки
- материал: пластмасса
- комплектация: трапециевидное лезвие (1 шт.)
- упаковка: блистер
- отдельные принадлежности: 4172000, 4173000, 4185000, 4186000, 4187000, 4307000, 4309000, 4313000, 4314000

номер артикула	здесь и далее "штрихкод" 4006885...	название	тип
4135000	...413504	1 безопасный нож, пластмасса	с выдвижным лезвием



Нож ремесленника для резки твёрдых материалов

- неподвижное лезвие для резки прочных материалов, таких как ковер, гипсокартон, винил, кровельный картон и многое другое
- прочный металлический корпус для износостойкости при длительном применении
- эргономичная, предупреждающая скольжение мягкая зона для удобной работы
- система быстрой замены лезвия с магнитной фиксацией лезвия для быстрой и безопасной смены лезвий без инструмента
- чехол из прочной пластмассы АБС с зажимом для ремня для безопасного ношения наготове
- комплектация: трапециевидных лезвий (4 шт.)
- упаковка: блистер
- отдельные принадлежности: 4172000, 4173000, 4174000, 4185000, 4186000, 4187000, 4188000, 4189000, 4307000, 4309000, 4313000, 4314000

номер артикула	здесь и далее "штрихкод" 4006885...	название	тип
4089000	...408906	1 профессиональный нож с трапециевидным лезвием с чехлом	с зафиксированным лезвием, с магазином для хранения лезвий



- для стандартных крючкообразных и трапециевидных лезвий
- металлический корпус со специальной формой поверхности
- замена лезвия с помощью интегрированного шурупа
- комплектация: трапециевидных лезвий (3 шт.)
- упаковка: блистер
- отдельные принадлежности: 4128000, 4172000, 4173000, 4174000, 4185000, 4186000, 4187000, 4188000, 4189000, 4307000, 4309000, 4313000, 4314000

номер артикула	здесь и далее "штрихкод" 4006885...	название	тип
4150000	...415003	1 Standard Cutter - нож с трапециевидным лезвием	с зафиксированным лезвием



- высокопрочный металлический корпус
- замена лезвия без дополнительных инструментов благодаря большой зажимной головке
- безопасная эргономичная форма рукоятки
- комплектация: профессиональное трапециевидное лезвие (1 шт.)
- упаковка: блистер
- отдельные принадлежности: 4128000, 4172000, 4173000, 4174000, 4185000, 4186000, 4187000, 4188000, 4189000, 4307000, 4309000, 4313000, 4314000

номер артикула	здесь и далее "штрихкод" 4006885...	название	тип
4155000	...415508	1 Multi Cutter - нож с трапециевидным лезвием	с зафиксированным лезвием

7.1 режущие инструменты

НОЖИ С ЛЕЗВИЯМИ С ОТЛАМЫВАЮЩИМИСЯ СЕГМЕНТАМИ



Нож, отвечающий самым высоким требованиям, подходит для резки толстого и твердого картона, фольги и мн. др.

- эргономичный металлический корпус с комфортной обрешиненной рукояткой
- автоматическая фиксация лезвий
- кнопка безопасности для фиксации лезвия
- хромированный пенал для лезвий
- комплектация: лезвие сегментами, с 7 отламывающимися (1 шт.)
- упаковка: блистер
- отдельные принадлежности: 4127000, 4203000, 4312000

номер артикула	здесь и далее "штрихкод" 4006885...	название	длина лезвия	размеры
4081000	...408104	1 профессиональный нож с отламывающимися сегментами	25 мм	50 x 190 x 28 мм



Безопасное разрезание тонкого и толстого картона и пленок

- 2 опциональные настройки для разнообразных возможностей применения одного инструмента
- опциональная функция самоблокирования для неподвижного лезвия
- опциональная функция предохранения позволяет лезвию автоматически втягиваться, если движок опущен
- эргономичная мягкая зона для удобного обращения
- долговечный и прочный благодаря металлическому корпусу и металлической направляющей для лезвия
- пополняемый и компактный со стандартными лезвиями шириной 18 мм с отламывающимися сегментами
- специальное зажимное устройство лезвия дает возможность быстрой смены лезвия без инструмента
- комплектация: лезвие сегментами, с 8 отламывающимися (1 шт.)
- упаковка: блистер
- отдельные принадлежности: 4179000, 4181000, 4182000, 4208000

номер артикула	здесь и далее "штрихкод" 4006885...	название	длина лезвия
4284000	...428409	1 профессиональный двойной нож с лезвием с отламывающимися сегментами	18 мм



Безопасное разрезание тонкого и толстого картона и пленок

- 2 опциональные настройки для разнообразных возможностей применения одного инструмента
- опциональная функция самоблокирования для неподвижного лезвия
- опциональная функция предохранения позволяет лезвию автоматически втягиваться, если движок отпущен
- эргономичная мягкая зона для удобного обращения
- долговечный и прочный благодаря металлическому корпусу и металлической направляющей для лезвия
- пополняемый и компактный со стандартными лезвиями шириной 9 мм с отламывающимися сегментами
- специальное зажимное устройство лезвия дает возможность быстрой смены лезвия без инструмента
- комплектация: лезвие сегментами, с 13 отламывающимися (1 шт.)
- упаковка: блистер
- отдельные принадлежности: 4180000, 4207000

номер артикула	здесь и далее "штрихкод"	название	длина лезвия
4285000	...428508	1 профессиональный двойной нож с лезвием с отламывающимися сегментами	9 мм



Для точных резов твердых материалов

- черное, особо острое лезвие (до 40 % острее, чем обычные лезвия с отламывающимися сегментами) для высочайшей точности
- прочный металлический корпус из цинка, отлитого под давлением, способствует хорошему обращению и долговечности
- пополняемый и компактный со стандартными лезвиями шириной 18 мм с отламывающимися сегментами
- специальное зажимное устройство лезвия дает возможность быстрой смены лезвия без инструмента
- комплектация: лезвие сегментами, с 8 отламывающимися (1 шт.)
- упаковка: блистер
- отдельные принадлежности: 4179000, 4181000, 4182000, 4208000

номер артикула	здесь и далее "штрихкод"	название	длина лезвия
4306000	...430600	1 нож с лезвием с отламывающимися сегментами, металл	18 мм

7.1 режущие инструменты



Для точных резов картона, пленки и бумаги

- черное, особо острое лезвие (до 30 % острее, чем обычные лезвия с отламывающимися сегментами) для высочайшей точности
- прочный металлический корпус из цинка, отлитого под давлением, способствует хорошему обращению и долговечности
- пополняемый и компактный со стандартными лезвиями шириной 9 мм с отламывающимися сегментами
- специальное зажимное устройство лезвия дает возможность быстрой смены лезвия без инструмента
- комплектация: лезвие сегментами, с 13 отламывающимися (1 шт.)
- упаковка: блистер
- отдельные принадлежности: 4180000, 4207000

номер артикула	здесь и далее "штрихкод"	название	длина лезвия
4305000	4006885... ...430501	1 нож с лезвием с отламывающимися сегментами, металл	9 мм



- эргономичный металлический корпус с комфортной обрезиненной рукояткой
- автоматическая фиксация лезвий
- автоматическая замена лезвия
- кнопка безопасности для фиксации лезвия
- комплектация: запасных лезвия (8 шт.)
- упаковка: блистер
- отдельные принадлежности: 4179000, 4181000, 4182000, 4208000

номер артикула	здесь и далее "штрихкод"	название	тип	длина лезвия
4136000	4006885... ...413603	1 профессиональный нож с отламывающимися сегментами, металл	с магазином для хранения лезвий	18 мм



- эргономичный металлический корпус с комфортной обрезиненной рукояткой
- автоматическая фиксация лезвий
- автоматическая замена лезвия
- комплектация: запасных лезвия (5 шт.)
- упаковка: блистер
- отдельные принадлежности: 4180000, 4207000

номер артикула	здесь и далее "штрихкод"	название	тип	длина лезвия
4137000	4006885... ...413702	1 профессиональный нож с отламывающимися сегментами, металл	с магазином для хранения лезвий	9 мм

РУЧНЫЕ ИНСТРУМЕНТЫ 7

7.1 режущие инструменты



- эргономичный пластмассовый корпус
- рукоятка с эластичным покрытием, защищающим от соскальзывания
- автоматическая фиксация лезвий
- комплектация: запасных лезвия (3 шт.)
- упаковка: блистер
- отдельные принадлежности: 4179000, 4181000, 4182000, 4208000

номер артикула	здесь и далее "штрихкод" 4006885...	название	тип	длина лезвия
4138000	...413801	1 нож с лезвием с отламывающимися сегментами, пластмасса 2K	с магазином для хранения лезвий	18 мм



- эргономичный пластмассовый корпус
- рукоятка с эластичным покрытием, защищающим от соскальзывания
- автоматическая фиксация лезвий
- комплектация: запасных лезвия (3 шт.)
- упаковка: блистер
- отдельные принадлежности: 4180000, 4207000

номер артикула	здесь и далее "штрихкод" 4006885...	название	тип	длина лезвия
4139000	...413900	1 нож с лезвием с отламывающимися сегментами, пластмасса 2K	с магазином для хранения лезвий	9 мм



- повышенная безопасность за счёт стабильных металлических направляющих лезвия
- фиксация выдвинутого сегмента
- со съёмным колпачком для безопасного отлома лезвия
- прочный пластмассовый корпус
- упаковка: блистер
- отдельные принадлежности: 4179000, 4181000, 4182000, 4208000

номер артикула	здесь и далее "штрихкод" 4006885...	название	тип	длина лезвия
4146000	...414600	1 стандартный нож с лезвиями с отламывающимися сегментами, пластмасса		18 мм



- повышенная безопасность за счёт стабильных металлических направляющих лезвия
- фиксация выдвинутого сегмента
- со съёмным колпачком для безопасного отлома лезвия
- прочный пластмассовый корпус
- комплектация: запасных лезвия (2 шт.)
- упаковка: блистер
- отдельные принадлежности: 4180000, 4207000

номер артикула	здесь и далее "штрихкод" 4006885...	название	тип	длина лезвия
4141000	...414105	1 стандартный нож с лезвиями с отламывающимися сегментами, пластмасса	с магазином для хранения лезвий	9 мм

7.1 режущие инструменты

специальный нож



Для резки изоляционных материалов

- для Пенопласт, полистирол, волокнистый материал, и прочего
- особо широкое лезвие из нержавеющей стали для длинных, тянущих и точно направленных резов
- шлифованное острие для простого погружения в материал
- эргономичная пластмассовая рукоятка для удобного обращения
- упаковка: блистер

номер артикула	здесь и далее "штрихкод" 4006885...	название	поставка	длина лезвия
4097000	...409705	1 профессиональный нож для изоляционного материала	эргономичная пластмассовая рукоятка	305 мм



- заточенное остриё для врезного резания
- лезвие с двухсторонней специальной насечкой зубьев для различных изоляционных материалов
- с волнистой заточкой для мягкого и легкого материала
- с зубчатым лезвием для плотных и твердых материалов
- упаковка: блистер

номер артикула	здесь и далее "штрихкод" 4006885...	название	поставка	длина лезвия	длина
4119000	...411906	1 нож для изоляционного материала	деревянная ручка, зафиксированная с помощью заклепок	275 мм	420 мм



- для минеральной ваты, жесткого пенопласта, стиропора
- волнообразное лезвие длиной 250 мм
- лезвие с односторонней специальной насечкой зубьев
- закругленное безопасное лезвие
- упаковка: блистер

номер артикула	здесь и далее "штрихкод" 4006885...	название	поставка
4147000	...414709	1 нож для изоляционного материала	с пластмассовой ручкой



- высокопрочный металлический корпус
- замена лезвия без дополнительных инструментов благодаря большой зажимной головке
- комплектация: лезвие для изоляционного материала, зубчатое лезвие, 140 мм (1 шт.)
- упаковка: картон
- отдельные принадлежности: 4128000, 4172000, 4173000, 4174000, 4185000, 4186000, 4187000, 4188000, 4189000, 4307000, 4309000, 4313000, 4314000

номер артикула	здесь и далее "штрихкод" 4006885...	название	тип
4148000	...414808	1 универсальный нож с неподвижным лезвием	с зафиксированным лезвием



- высокопрочный металлический корпус
- замена лезвия без дополнительных инструментов благодаря большой зажимной головке
- комплектация: профессиональных крюкообразных лезвий (3 шт.)
- упаковка: блистер
- отдельные принадлежности: 4128000, 4172000, 4173000, 4174000, 4185000, 4186000, 4187000, 4188000, 4189000, 4307000, 4309000, 4313000, 4314000

номер артикула	здесь и далее "штрихкод" 4006885...	название	тип
4149000	...414907	1 универсальный нож с неподвижным лезвием	с зафиксированным лезвием



- для снятия изоляции с электрического провода
- для реза мелких пластиковых частей
- лезвие складное - с резчиком для кабеля и проволоки
- заточенное лезвие с зубьями на 1/2 длины
- упаковка: блистер

номер артикула	здесь и далее "штрихкод" 4006885...	название	поставка	длина лезвия	длина
4122000	...412200	1 нож для резки и разделки кабеля	с пластмассовой ручкой	85 мм	195 мм

7.1 режущие инструменты



- для снятия изоляции с электрического провода
- лезвие складное - с резчиком для кабеля и проволоки
- заточенное по всей длине нержавеющей лезвие
- упаковка: блистер

номер артикула	здесь и далее "штрихкод" 4006885...	название	поставка	длина лезвия	длина
4123000	...412309	1 нож для резки и разделки кабеля	с деревянной ручкой	85 мм	197 мм



- для бумаги, плёнки, кожи, и прочего
- материал: пластмасса
- комплектация: сменных лезвия в магазине (2 шт.)
- упаковка: блистер
- отдельные принадлежности: 4169000

номер артикула	здесь и далее "штрихкод" 4006885...	название	тип
4151000	...415102	1 нож для кольцевого реза	с магазином для хранения лезвий



- для точных режущих работ
- легкая ручка из алюминия
- надежная ручка благодаря эластичному покрытию, защищающему от соскальзывания
- упаковка: блистер
- отдельные принадлежности: 4196000

номер артикула	здесь и далее "штрихкод" 4006885...	название
4195000	...419506	1 нож высокой точности



- прямые и кривые резы
- резание тканей и бумаг
- с рычагом и дополнительной кнопкой для надежной фиксации
- материал: пластмасса
- упаковка: блистер
- отдельные принадлежности: 4129000

номер артикула	здесь и далее "штрихкод" 4006885...	название	поставка
4152000	...415201	1 нож с режущим роликом	со сменным лезвием диаметром 45 мм

7.1 режущие инструменты

Нож для работы под открытым небом



Многоцелевой нож для досуга, увлечений и отдыха на природе

- лезвие 70 мм с гладким острием для разнообразных возможностей применения
- металлический корпус с алюминиевыми накладками предоставляет стабильность при малом весе
- предохранительная механика снижает опасность травмирования при складывании и разблокировке
- гвоздодерный вырез на лезвии для соответствующего закону об оружии двуручного манипулирования
- с клипсой для ношения на ремне
- упаковка: блистер

номер артикула	здесь и далее "штрихкод" 4006885...	название	поставка	длина лезвия
4288000	...428805	1 складной и многоцелевой нож	гладкое лезвие	70 мм



Многоцелевой нож для досуга, увлечений и отдыха на природе

- лезвие 75 мм с зубчатым острием для разнообразных возможностей применения
- металлический корпус с алюминиевыми накладками предоставляет стабильность при малом весе
- предохранительная механика снижает опасность травмирования при складывании и разблокировке
- гвоздодерный вырез на лезвии для соответствующего закону об оружии двуручного манипулирования
- с клипсой для ношения на ремне
- упаковка: блистер

номер артикула	здесь и далее "штрихкод" 4006885...	название	поставка	длина лезвия
4289000	...428904	1 складной и многоцелевой нож	комбинированное лезвие гладкое/зубчатое	75 мм



Складной нож для досуга, увлечений и отдыха на природе

- складной металлический корпус с алюминиевыми накладками, легкий и практичный в дороге
- специальное зажимное устройство дает возможность смены лезвия без инструмента
- удобно со стандартными трапециевидными, крюкообразными и серповидными лезвиями и благодаря этому возможность многостороннего применения
- предохранительная кнопка для складывания и разблокировки для соответствующего закону об оружии двуручного манипулирования
- упаковка: блистер
- отдельные принадлежности: 4172000, 4173000, 4174000, 4185000, 4186000, 4187000, 4188000, 4189000, 4307000, 4309000, 4313000, 4314000

номер артикула	здесь и далее "штрихкод" 4006885...	название
4104000	...410404	1 складной нож с трапециевидным лезвием

7.1 режущие инструменты



- для всех обычных трапециевидных лезвий
- простая замена лезвий, не требующая инструмента
- высокопрочный алюминиевый корпус
- с клипсой для ношения на ремне
- Push-Lock фиксирование лезвия
- упаковка: блистер
- отдельные принадлежности: 4172000, 4173000, 4174000, 4185000, 4186000, 4187000, 4307000, 4309000, 4313000, 4314000

номер артикула	здесь и далее "штрихкод"	название	тип
4124000	...412408	1 нож многоцелевой	с выдвижным лезвием



Складной инструмент «13 в 1»

- 13 складных инструментов, компактно и практично, идеально для увлечений, изготовления поделок, отдыха на природе и путешествий
- острогубцы, пассатижи, кусачки, лезвие ножа, шило, отвертка Phillips, пила, двусторонний напильник (дерево + металл), шлицевая отвертка, ключ для открывания бутылок, устройство для открывания банок, крюкообразное лезвие
- высококачественное изготовление из металла с функцией фиксации и разблокировкой для безопасного обращения
- включая нейлоновый чехол со шлевкой для ремня
- упаковка: блистер

номер артикула	здесь и далее "штрихкод"	название
4080000	...408005	1 многофункциональный инструмент



Нож для увлечений, ручного ремесла и отдыха на природе

- неподвижное лезвие из нержавеющей стали для разнообразных возможностей применения
- эргономичная рукоятка с мягкой зоной для удобного обращения
- защитный чехол из пластмассы с креплением на ремне для ношения наготове
- упаковка: блистер

номер артикула	здесь и далее "штрихкод"	название	поставка	длина лезвия
4085000	...408500	1 Нож для работы под открытым небом	гладкое лезвие	95 мм
4086000	...408609	1 Нож для работы под открытым небом	зубчатое лезвие	95 мм

ЛЕЗВИЯ

- шлифовка с двух сторон
- специальная сталь холодной закалки
- острота, длительный срок службы
- в практичной коробочке

трапециевидные лезвия



- нитрид-титановое покрытие для 4-5 - кратного увеличения срока службы и максимально длительного реза
- материал: нержавеющая быстрорежущая сталь с нитрид-титановым покрытием
- в короб
- упаковка: блистер

номер артикула	здесь и далее "штрихкод" 4006885...	название	длина лезвия	толщина лезвия	подходит для
4172000	...417205	профессиональных трапециевидных лезвий (5 шт.)	52 мм	0,65 мм	4089000, 4104000, 4106000, 4124000, 4131000, 4132000, 4133000, 4134000, 4135000, 4148000, 4149000, 4150000, 4155000, 4200000
4173000	...417304	профессиональных трапециевидных лезвий (5 шт.)	61 мм	0,65 мм	4089000, 4104000, 4106000, 4124000, 4131000, 4132000, 4133000, 4134000, 4135000, 4148000, 4149000, 4150000, 4155000, 4193000, 4197000, 4200000, 4320000



- материал: нержавеющая быстрорежущая сталь
- в короб
- упаковка: блистер

номер артикула	здесь и далее "штрихкод" 4006885...	название	длина лезвия	толщина лезвия	подходит для
4185000	...418509	трапециевидных лезвий (5 шт.)	52 мм	0,5 мм	4008000, 4009000, 4014000, 4089000, 4104000, 4106000, 4124000, 4131000, 4132000, 4133000, 4134000, 4135000, 4148000, 4149000, 4150000, 4155000, 4200000
4186000	...418608	профессиональных трапециевидных лезвий (5 шт.)	52 мм	0,65 мм	4089000, 4104000, 4106000, 4124000, 4131000, 4132000, 4133000, 4134000, 4135000, 4148000, 4149000, 4150000, 4155000, 4200000
4313000	...431300	профессиональных трапециевидных лезвий (10 шт.)	52 мм	0,65 мм	4089000, 4104000, 4106000, 4124000, 4131000, 4132000, 4133000, 4134000, 4135000, 4148000, 4149000, 4150000, 4155000, 4200000
4187000	...418707	профессиональных трапециевидных лезвий (5 шт.)	61 мм	0,65 мм	4089000, 4104000, 4106000, 4124000, 4131000, 4132000, 4133000, 4134000, 4135000, 4148000, 4149000, 4150000, 4155000, 4193000, 4197000, 4320000

7.1 режущие инструменты



номер артикула	здесь и далее "штрихкод" 4006885...	название	длина лезвия	толщина лезвия	подходит для
4307000	...430709	профессиональных трапецевидных лезвий (10 шт.)	61 мм	0,65 мм	4089000, 4104000, 4106000, 4124000, 4131000, 4132000, 4133000, 4134000, 4135000, 4148000, 4149000, 4150000, 4155000, 4193000, 4197000, 4320000



- в практичной коробочке для хранения
- материал: нержавеющая быстрорежущая сталь
- в короб
- упаковка: блистер

номер артикула	здесь и далее "штрихкод" 4006885...	название	длина лезвия	толщина лезвия	подходит для
4314000	...431409	профессиональных трапецевидных лезвий (100 шт.)	52 мм	0,65 мм	4089000, 4104000, 4106000, 4124000, 4131000, 4132000, 4133000, 4134000, 4135000, 4148000, 4149000, 4150000, 4155000, 4200000
4309000	...430907	профессиональных трапецевидных лезвий (100 шт.)	61 мм	0,65 мм	4089000, 4104000, 4106000, 4124000, 4131000, 4132000, 4133000, 4134000, 4135000, 4148000, 4149000, 4150000, 4155000, 4193000, 4197000, 4320000



- в короб
- упаковка: блистер

номер артикула	здесь и далее "штрихкод" 4006885...	название	длина лезвия	толщина лезвия	подходит для
4188000	...418806	крючкообразных лезвий с отламывающимися сегментами (5 шт.)	51 мм	0,5 мм	4014000, 4089000, 4104000, 4131000, 4132000, 4133000, 4134000, 4148000, 4149000, 4150000, 4155000, 4200000
4189000	...418905	профессиональных крючкообразных лезвий (5 шт.)	51 мм	0,65 мм	4089000, 4104000, 4131000, 4132000, 4133000, 4134000, 4148000, 4149000, 4150000, 4155000, 4200000

7.1 режущие инструменты



- специально заточенное лезвие для обработки гипсокартона
- быстрый, не требующий усилия надрез по краю поверхности
- нитрид-титановое покрытие для 4-5 - кратного увеличения срока службы и максимально длительного реза
- в короб
- упаковка: блистер
- подходит для 4089000, 4104000, 4124000, 4131000, 4132000, 4133000, 4134000, 4148000, 4149000, 4150000, 4155000

номер артикула	здесь и далее "штрихкод" 4006885...	название	длина лезвия	толщина лезвия
4174000	...417403	профессиональных крюкообразных лезвий (5 шт.)	58 мм	0,65 мм



- для минеральной ваты, стиропора
- упаковка: чехол
- подходит для 4148000, 4149000, 4150000, 4155000

номер артикула	здесь и далее "штрихкод" 4006885...	название	поставка	длина лезвия	толщина лезвия
4128000	...412804	лезвия для изоляционных материалов (2 шт.)	зубчатое лезвие	140 мм	0,85 мм

ЛЕЗВИЯ С СОТЛАМЫВАЮЩИМИСЯ СЕГМЕНТАМИ



Профессиональные лезвия, отвечающие самым высоким требованиям, подходят для разрезания толстого и твердого картона, фольги .

- шлифовка с двух сторон, с двойной фаской
- материал: HCS
- упаковка: блистер
- подходит для 4081000

номер артикула	здесь и далее "штрихкод" 4006885...	название	сегмент	длина лезвия	толщина лезвия
4127000	...412705	профессиональных отламывающихся лезвий (5 шт.)	7	25 мм	0,7 мм
4312000	...431201	профессиональных отламывающихся лезвий (10 шт.)	7	25 мм	0,7 мм

7.1 режущие инструменты



- особо острый — на 30 % острее, чем обычные лезвия (согласно сертификату VPA)
- подходит для всех стандартных ножей с отламывающимися сегментами
- в короб
- упаковка: блистер

номер артикула	здесь и далее "штрихкод" 4006885...	название	поставка	сегмент	длина лезвия	подходит для
4207000	...420700	профессиональные лезвия Sharp с отламывающимися сегментами (5 шт.)	черный	13	9 мм	4137000, 4139000, 4141000, 4285000, 4305000
4208000	...420809	профессиональные лезвия Sharp с отламывающимися сегментами (5 шт.)	черный	8	18 мм	4136000, 4138000, 4146000, 4284000, 4306000



- номер артикула 4182000: с 15 сегментами (в 2 раза больше, чем обычные лезвия)
- в короб
- упаковка: блистер

номер артикула	здесь и далее "штрихкод" 4006885...	название	сегмент	длина лезвия	подходит для
4180000	...418004	лезвий с сотламывающимися сегментами (5 шт.)	13	9 мм	4137000, 4139000, 4141000, 4285000, 4305000
4181000	...418103	лезвий с сотламывающимися сегментами (5 шт.)	8	18 мм	4136000, 4138000, 4146000, 4284000, 4306000
4182000	...418202	профессиональных отламывающихся лезвий (5 шт.)	15	18 мм	4136000, 4138000, 4146000, 4284000, 4306000



- в короб
- упаковка: блистер
- подходит для 4136000, 4138000, 4146000, 4284000, 4306000

номер артикула	здесь и далее "штрихкод" 4006885...	название	сегмент	длина лезвия
4179000	...417908	крючкообразных лезвий с отламывающимися сегментами (5 шт.)	4	18 мм

прочие лезвия



- в короб
- упаковка: блистер
- подходит для 4152000

номер артикула	здесь и далее "штрихкод"	название
4129000	...412903	1 запасное лезвие для ножа с режущим роликом



- упаковка: блистер
- подходит для 4300000

номер артикула	здесь и далее "штрихкод"	название
4310000	...431003	запасных лезвия для ножа для отрезания кромки (3 шт.)



- в короб
- упаковка: блистер
- подходит для 4151000

номер артикула	здесь и далее "штрихкод"	название
4169000	...416901	запасных лезвий для ножа для кольцевого реза (5 шт.)



- в короб
- упаковка: блистер
- подходит для 4195000

номер артикула	здесь и далее "штрихкод"	название
4196000	...419605	запасные лезвия для ножа высокой точности (5 шт.)



- упаковка: блистер
- подходит для 4100000, 4101000

номер артикула	здесь и далее "штрихкод"	название
4126000	...412606	запасных лезвия для скребка (3 шт.)

7.1 режущие инструменты



- материал: неподвижное лезвие из нержавеющей стали для разнообразных возможностей применения
- упаковка: блистер
- подходит для 4081000

номер артикула	здесь и далее "штрихкод" 4006885...	название	длина лезвия
4203000	...420304	пильных полотна для ножа с отламывающимися сегментами (2 шт.)	25 мм

НОЖНИЦЫ



защита от травм благодаря интегрированному фиксатору движка

аккуратный рез - надежно, быстро и точно!

- лезвие острое как бритва, с нитрид-титановым покрытием, двусторонней шлифовкой
- углубление по центру в держателе лезвия для беспроблемной резки материалов круглого сечения диаметром до 13 мм
- высокая травмобезопасность
- защита от травм благодаря интегрированному фиксатору движка
- эргономичная ручка с эластичным покрытием, защищающим от соскальзывания
- комплектация: запасное лезвие, толщина 0,65 мм, длина 61 мм (1 шт.)
- упаковка: двойной блистер
- отдельные принадлежности: 4173000, 4187000, 4307000, 4309000

номер артикула	здесь и далее "штрихкод" 4006885...	название
4197000	...419704	1 megaCut S - универсальный резак



с дополнительными функциями, такими как отвертка, открывание бутылок и коробок

- с эргономичными ручками
- со специальной геометрией лезвий
- с дополнительными функциями, такими как отвертка, открывание бутылок и коробок
- упаковка: блистер

номер артикула	здесь и далее "штрихкод" 4006885...	название	длина	длина лезвия
4164000	...416406	1 универсальные бытовые ножницы	215 мм	70 мм



- для реза бумаг, тканей, картона и других тонкий материалов
- долговечное и надежное соединение лезвий
- лезвия из нержавеющей стали
- эргономичные 2-ух компонентные ручки
- упаковка: блистер

номер артикула	здесь и далее "штрихкод"	название	длина	длина лезвия
4117000	...411708	1 бытовые ножницы	250 мм	130 мм

прочее



- для резки стекла, керамики и плиток
- для толщины стекла от 3 до 8 мм
- поставка:
 - с деревянной ручкой
 - с 6 сменными режущими роликами из твердого металла
- упаковка: блистер

номер артикула	здесь и далее "штрихкод"	название	длина
4109000	...410909	1 профессиональный стекло и плиткорез	135 мм



- для толщины стекла от 3 до 5 мм
- поставка:
 - с лакированной деревянной ручкой
 - с 6 сменными режущими роликами из твердого металла
- упаковка: блистер

номер артикула	здесь и далее "штрихкод"	название	длина
4108000	...410800	1 стандартный стеклорез	135 мм

7.1 режущие инструменты



Для профессиональной очистки гладких поверхностей

- корпус из пластика, армированный металлом, с эргономичной мягкой зоной для удобного обращения
- прочная направляющая лезвия из металла для надежного длительного применения
- специальное зажимное устройство дает возможность смены лезвия без инструмента
- удобно со всеми скребковыми лезвиями шириной 38 мм для длительного многократного применения
- упаковка: картон
- отдельные принадлежности: 4126000

номер артикула	здесь и далее "штрихкод" 4006885...	название	длина лезвия
4100000	...410008	1 профессиональный шабер	38 мм



Для очистки гладких поверхностей

- корпус из пластика с эргономичной мягкой зоной для удобного обращения
- выдвижной скребок из пластика для бережной поверхностной очистки
- специальное зажимное устройство дает возможность смены лезвия без инструмента
- удобно со всеми скребковыми лезвиями шириной 38 мм для длительного многократного применения
- упаковка: картон
- отдельные принадлежности: 4126000

номер артикула	здесь и далее "штрихкод" 4006885...	название	длина лезвия
4101000	...410107	1 скребок из пластика 2К	38 мм



- для устранения небольших неровностей на гладких поверхностях
- для снятия наклеек с гладких поверхностей
- для удаления остатков лака и красок
- материал: пластмасса
- поставка: лезвие 61 мм
- комплектация: лезвие (1 шт.)
- упаковка: картон
- отдельные принадлежности: 4173000, 4187000, 4307000, 4309000

номер артикула	здесь и далее "штрихкод" 4006885...	название
4193000	...419308	1 скребок из пластика



Для очистки чувствительных поверхностей

- 4 пластмассовых лезвия для особо чувствительных поверхностей в 2 степенях твердости: средняя и твердая для очистки согласно потребности
- корпус из пластика с магазином для практичного хранения запасных лезвий
- специальное зажимное устройство дает возможность смены лезвия без инструмента
- поставка: корпус из пластика с магазином для запасных лезвий
- упаковка: картон

номер артикула	здесь и далее "штрихкод"	название
4287000	...428706	1 шабер с лезвиями из пластика



- для обрезания оклеенных кромок
- чисто обрезает также и кромки произвольной формы
- упаковка: блистер
- отдельные принадлежности: 4310000

номер артикула	здесь и далее "штрихкод"	название
4300000	...430006	1 нож для отрезания кромки



Для ношения ножа на ремне

- подходит для ножей многих размеров
- Защита от пробивки за счет армирования прочной пластмассой
- материал: Нейлон
- поставка: прошит и проклепан
- длина чехла 120 мм
- упаковка: картон

номер артикула	здесь и далее "штрихкод"	название	длина	размеры	вес
4281000	...428102	1 чехол для ножа	205 мм	110 x 220 x 50 мм	0,07 кг

7.2 измерительные инструменты



7.2 измерительные инструменты

1 Шаблон для ремонта лестничных ступеней

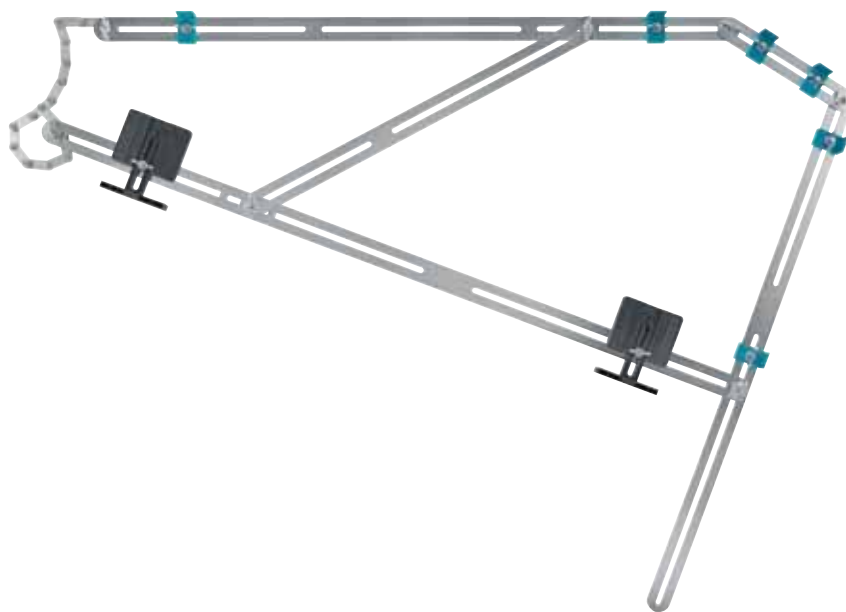
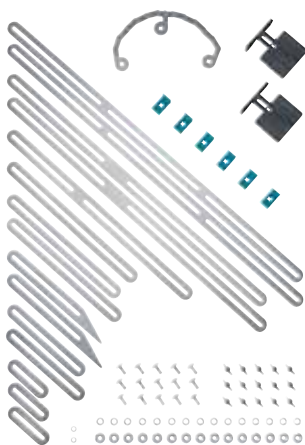

Для измерения ступенек лестницы

- 15 оцинкованных стальных планок разного размера для обмера ступенек
- шурупы с барашковыми гайками для легкого применения, прежде всего в углах, и надежной фиксации
- стабильная, пригодная для транспортировки фиксация контура для простого и безошибочного переноса
- комплект для точного определения размеров ступеньки с повышенными требованиями и для стабильного переноса на заготовку
- гибкий цепной элемент для измерения закруглений в витых лестницах
- встроенные распорные клинья и адаптеры для безошибочного учета припусков материала
- идеально для деревянных лестниц, витых деревянных лестниц, лестниц с высокими требованиями к размерам ступенек
- упаковка: индивидуальная коробочка

номер артикула	здесь и далее "штрихкод"	название
5210000	4006885... ...521001	1 Шаблон для ремонта лестничных ступеней

7.2 измерительные инструменты



Для обработки трехмерных заготовок

- для деревянных балок, труб
- упоры 45° и 90° для быстрого измерения и маркировки
- функция рейсмуса для черчения параллельных линий
- встроенный сверлильный кондуктор для определения диаметра сверла
- прямоугольная форма для точных трехмерных маркировок
- угловая шкала для измерения и вычерчивания свободных углов от 0 до 90°
- материал: пластмасса
- упаковка: картон



номер артикула	здесь и далее "штрихкод"	название	размеры
5208000	4006885... ...520806	1 3D-угольник	212 x 62 x 74 мм



- материал: древесина бука
- упаковка: без упаковки
- отдельные принадлежности: 5221000, 5222000, 5223000



номер артикула	здесь и далее "штрихкод"	название	длина
5227000	4006885... ...522701	1 складная линейка	2 м



Для разметки и зарисовки заготовок

- упор для быстрого и точного позиционирования
- встроенная центрирующая ножка дает возможность применения в качестве циркуля
- высококачественное изготовление из пластмассы для долгого срока службы
- геометрия дает возможность применения со всеми стандартными складными линейками
- упаковка: картон
- подходит для 5227000



номер артикула	здесь и далее "штрихкод"	название
5221000	4006885... ...522107	1 рейсмус для складных линеек

7.2 измерительные инструменты



Для выверки изображений и заготовок

- дает возможность применения по принципу ватерпаса
- для горизонтального выравнивания складной линейкой
- долговечное и прочное изготовление из пластика
- геометрия дает возможность применения со всеми стандартными складными линейками
- упаковка: картон
- подходит для 5227000



номер артикула	здесь и далее "штрихкод"	название
5222000	...522206	1 ватерпас для складных линеек



Для определения внутреннего размера складной линейкой

- превращает любую стандартную складную линейку в многофункциональный измерительный инструмент
- для получения точных данных измерений в местах, которые трудно достигаемы для складной линейки
- идеально для замера вставных днищ
- долговечное и прочное изготовление из пластика
- упаковка: картон
- подходит для 5227000



номер артикула	здесь и далее "штрихкод"	название
5223000	...522305	1 адаптер под внутренний размер для складных линеек

7.2 измерительные инструменты



Для измерения, разметки, черчения и направляемой резки

- плоский прямой угольник, шкала для измерения углов, параллельный разметочный инструмент, разметочный шаблон и сверильный кондуктор для чашечных петель в устройстве – экономит деньги и место
- съемный пластмассовый упор для точной работы на поверхности или на кромках
- наличие шкалы с обеих сторон для простого считывания в любой позиции
- прочность и долговечность благодаря высококачественному исполнению из металла
- материал: сталь
- тип: плоский прямоугольник, шкала для измерения углов, параллельный разметочный инструмент, разметочный шаблон
- угловой упор 90°
- растр 32 мм
- упаковка: индивидуальная

номер артикула	здесь и далее "штрихкод"	название	габариты
5205000	...520509 4006885...	1 универсальный угольник	200 x 300 мм
5206000	...520608	1 универсальный угольник	280 x 500 мм

8.1 укладка ламината и винила



8.1 укладка ламината и винила

обрезка

Комфортное решение для выполнения больших объемов работ по укладке ламината и винила
1 VLC 800 - режущее устройство для винила и ламината



- для быстрой, надежной резки всех видов ламината (также с интегрированной звукоизоляцией) толщиной до 11 мм и шириной до 465 мм
- для самоклеящихся и виниловых панелей с креплениями (клик-система), а также для виниловой плитки толщиной до 6 мм и шириной до 465 мм
- для реза гибкого винила толщиной 2–4 мм благодаря регулируемому зазору между лезвиями
- для точного реза под углом 90° с упором
- для угловых разрезов: 0–180°
- для реза панелей в продольном направлении
- лезвие с покрытием для беспроблемного обрезания самоклеящихся виниловых панелей
- практичный продольный упор фрезы для раскроя на полосы шириной 55 мм, может устанавливаться слева и справа
- удерживающая функция для лёгкого и комфортного обрезания экстрашироких панелей и продольных резов
- с подставкой для поддержки панелей
- быстрая, надежная резка благодаря специальной геометрии лезвий
- чистый разрез декорируемой стороны
- надежная фиксация заготовки при первом контакте лезвия благодаря режущим зубцам
- безопасное положение благодаря амортизаторам, препятствующим скольжению ножек
- бесшумная работа без пыли
- легкость и стабильность благодаря высококачественной алюминиевой конструкции
- упаковка: индивидуальная коробка

номер артикула	здесь и далее "штрихкод"	название	размеры	вес
6939000	4006885... ...693906	1 VLC 800 - режущее устройство для винила и ламината	661 x 211 x 197 мм	3,5 кг

8.1 укладка ламината и винила



LC 600 - режущее устройство для ламината

Для стандартных работ по укладке ламината

- для надежной резки всех видов ламината толщиной до 8 мм (с интегрированной звукоизоляцией от ударного шума — до 11 мм) и шириной до 465 мм
- для точного реза под углом 90° с упором
- для угловых разрезов: 0–180°
- для реза панелей в продольном направлении
- позволяет выполнять точные неограниченные продольные резы благодаря зубчатым резцам
- чистый разрез декорируемой стороны
- надежная фиксация заготовки при первом контакте лезвия благодаря резцам с зубцами
- быстрая, надежная резка благодаря специальной геометрии лезвий
- бесшумная работа без пыли
- легкость и стабильность благодаря высококачественной алюминиевой конструкции
- стабильное положение благодаря амортизатору, препятствующему скольжению ножек
- упаковка: индивидуальная коробка

номер артикула	здесь и далее "штрихкод"	название	размеры	вес
6937000	...693708	1 LC 600 - режущее устройство для ламината	636 x 201 x 186 мм	2 кг



LC 100 - режущее устройство для ламината

Для простых работ по укладке ламината

- идеально подходит для выполнения простых проектов по укладке ламината
- для быстрой и чистой резки ламината толщиной до 8 мм и шириной 210 мм
- для реза под углом 90° с упором
- в качестве альтернативы электрическим машинам, таким как торцовая или лобзиковая пила
- быстрые, надежные разрезы
- бесшумная работа без пыли
- легкий рез благодаря специальной геометрии лезвий
- стабильное положение благодаря амортизатору, препятствующему скольжению ножек
- упаковка: индивидуальная коробка

номер артикула	здесь и далее "штрихкод"	название	размеры	вес
6933000	...693302	1 LC 100 - режущее устройство для ламината	580 x 203 x 177 мм	1,7 кг

8.1 укладка ламината и винила



- для дерева, столярных плит, ламинированной ДСП, плинтуса
- материал: HCS
- форма зубьев: разведённые и заточенные
- шаг зуба: 1,7 мм
- тип зуба: с заостренными зубцами
- длина режущей части: 300 мм
- для реза материала толщиной макс. 73 мм
- дополнительные продукты: 6948000

номер артикула	здесь и далее "штрихкод" 4006885...	название	ширина реза	размеры	вес
6950000	...695009	1 ножовка	1,2 мм	95 x 410 x 45 мм	0,34 кг

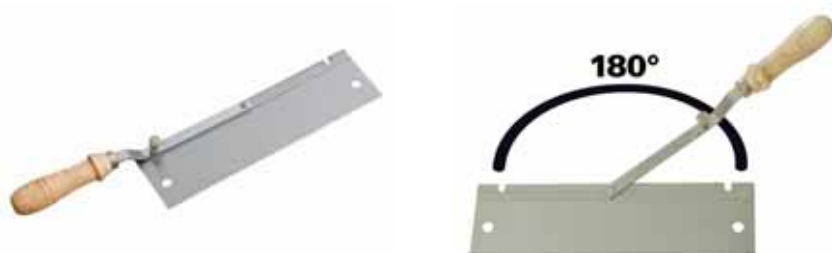

со скошенной поворотной ручкой

Ручная пила/ножовка позволяет очень просто уменьшить дверную коробку, идеальна для чистого завершения работы при уже уложенных полах



- ручка под углом даже в непосредственной близости от пола, обеспечивает достаточную свободу реза
- поворачивающаяся под углом 180° ручка даёт возможность четкого управления инструментом как для правой так и для левой руки
- длина режущей части: 255 мм
- упаковка: индивидуальная

номер артикула	здесь и далее "штрихкод" 4006885...	название	размеры
6925000	...692503	1 ножовка	90 x 390 x 45 мм

8.1 укладка ламината и винила



- для дерева, деревянных балок, плинтуса, сучьев, трубы из пластика
- пила пилит на растяжение — тонкие резы и пилы с легким ходом
- тонкое, гибкое пильное полотно, нержавеющей
- длинная, эргономичная двухкомпонентная рукоятка
- демонтаж пильного полотна без инструмента — для компактного хранения
- материал: WS
- тип зуба: японский зубец
- длина режущей части: 240 мм
- поставка:
 - зубья с двух сторон, зубья закалены
 - сторона для поперечных резов: 17 зубьев на дюйм, с заостренными и заточенными зубьями
 - сторона для продольных резов: 8 зубьев на дюйм, разведённые и заточенные
- упаковка: индивидуальная

номер артикула	здесь и далее "штрихкод"	название	размеры	вес
6951000	...695108	1 японская пила	570 x 80 мм	0,285 кг

укладка

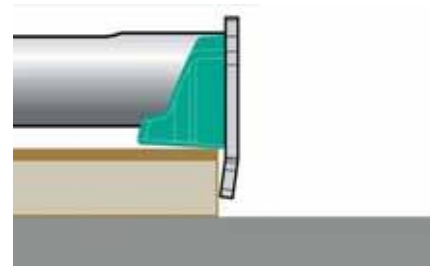

3 в 1:

- для бесшовного соединения ламината и паркета без молотка, деревянного ударного блока и железной скобы
- для соединения прилегающих к стене панелей с уже уложенной поверхностью
- используется в направлении тяги или давления
- заменяет молоток, деревянный ударный блок и железную скобу
- снижает процент погрешностей до нуля: травмирование молотком и повреждения исключены
- объединение силы и контроля в надежном и эргономичном изделии
- для досок толщиной от 7 мм
- упаковка: картон



номер артикула	здесь и далее "штрихкод"	название	размеры	вес
6945000	...694507	1 Струбцина для укладки ламината	170 x 80 x 410 мм	1,53 кг

8.1 укладка ламината и винила



обратная сторона имеет обширную войлочную поверхность для щадящего применения

- для определения положения рядов ламината
- обычное использование по краям помещений, например, чтобы завести ламинат под дверную коробку
- профессиональное исполнение с большой площадью контакта и функцией рычага
- обратная сторона имеет обширную войлочную поверхность для щадящего применения
- упаковка: без упаковки



номер артикула	здесь и далее "штрихкод" 4006885...	название	поставка	размеры
6928000	...692800	1 профессиональный тяговый крючок	с наковальней и защитной подложкой	120 x 60 x 440 мм



- для определения положения рядов ламината
- обычное использование по краям помещений, например, чтобы завести ламинат под дверную коробку
- с 3-мя войлочными вставками для щадящего применения
- упаковка: без упаковки



номер артикула	здесь и далее "штрихкод" 4006885...	название	поставка	размеры
6927000	...692701	1 железная скоба	специальная геометрия	310 x 15 x 25 мм

8.1 укладка ламината и винила



- для позиционирования и вдавливания панелей ламината и паркета для бесшовных соединений
- идеально подходят для обширных укладочных работ в нескольких комнатах
- для ламината, паркета, виниловый пол, деревянное напольное покрытие
- долговечное исполнение благодаря защитной планке из алюминия
- оптимальная передача усилия удара молотка благодаря выпуклому изгибу алюминиевой планки
- благодаря специальной форме инструмент является щадящим для паза и шпонки
- подходит для любой толщины ламината — 5, 10, 15 мм
- материал: дерево, с направляющей из алюминия
- упаковка: без упаковки



номер артикула	здесь и далее "штрихкод" 4006885...	название	размеры	вес
6947000	...694705	1 профессиональный деревянный ударный блок	62 x 24 x 281 мм	0,308 кг



- для точной торцевой укладки ламината
- благодаря специальной форме инструмент является щадящим для паза и шпонки
- упаковка: без упаковки



номер артикула	здесь и далее "штрихкод" 4006885...	название	размеры
6929000	...692909	1 деревянный ударный блок	300 x 27 x 50 мм

8.1 укладка ламината и винила



2 в 1:

- в качестве прокладочного элемента для подгонки компенсационного зазора при укладке ламината или паркета
- в качестве клина при установке окон или дверей
- благодаря функции зацепления можно соединять 2 или более клиньев в обоих направлениях
- штекерное соединение делает возможной клиновидную или блочную форму
- отлично подходят для компенсационных зазоров, которые должны быть до или больше 10 мм
- прочное сцепление и отсутствие необходимости в частой переналадке
- материал: пластмасса
- упаковка: ПВХ пакет, закрепленный на картоне



номер артикула	здесь и далее "штрихкод"	название	размеры
6946000	4006885... ...694606	универсальных клиньев (30 шт.)	35 x 6 x 60 мм



универсальные наколенники для работы на коленях



- высококачественное устройство от компании Allround для защиты коленей в процессе укладки плитки и других видов деятельности, связанных с работой на коленях
- благодаря бесцветному защитному колпачку подходит как для грубых, так и для легко повреждаемых оснований
- Защита суставов за счет смягчения ударов эластичными гелевыми вкладками
- Удобство при переноске и свобода движений благодаря эргономичному однослойному держателю
- с защелкой-липучкой для всех размеров корпуса
- согласно DIN EN 14404

номер артикула	здесь и далее "штрихкод"	название
4860000	4006885... ...486003	1 Комплект удобных наколенников



Базовая комплектация для укладки ламината по привлекательной цене

- для ламината, паркета, пробки
- комплектация:
железная скоба (1 шт.)
деревянный ударный блок (1 шт.)
распорных клиньев, пластмасса (20 шт.)
- упаковка: двойной блистер



номер артикула	здесь и далее "штрихкод"	название
6931000	4006885... ...693104	1 набор для укладки ламината

8.1 укладка ламината и винила

измерение



Для точного измерения последнего ряда ламината

- встроенный ролик скольжения для точного определения контура стены вплоть до ширины доски настила 235 мм
- особо широкая планка для правильной укладки ламинатной половицы
- поддерживаемая направляющая штифта для проведения чистых линий
- упаковка: картон



номер артикула	здесь и далее "штрихкод"	название
6952000	...695207	1 приспособления для укладки ламината



- 2 в 1: угломер и стусло в одном изделии
- для распиловки и стыковки точных углов
- Плавная регулировка от 85 до 180°
- предназначено для плинтусов шириной не более 30 мм
- безошибочная автоматическая передача правильного угла на пилу благодаря встроенным направляющим штырям для ножовки (соединение в ус)
- комфортное измерение и снятие пространственных углов
- особенно подходит для старых домов благодаря плавной регулировке в диапазоне 85–180°
- избавляет от кропотливой работы при переносе правильного угла на пилу
- упаковка: картон



номер артикула	здесь и далее "штрихкод"	название	макс. высота плинтуса	угол	размеры	вес	дополнительные продукты
6948000	...694804	1 угломер и стусло	70 мм	85 - 180°	100 x 105 x 353 мм	0,6 кг	6950000
6948200	...694828	1 угломер и стусло	100 мм	85 - 180°	100 x 140 x 353 мм	0,66 кг	4024000

8.1 укладка ламината и винила



- позволяет измерить угол стены и установить угол реза
- автоматическое отображение угла реза - дает возможность правильной установки пилы для резки под углом и осуществления точного реза
- с интегрированным стопором для удобства маркировки углов
- магнит для легкой и безопасной юстировки пилы
- упаковка: индивидуальная

номер артикула	здесь и далее "штрихкод" 4006885...	название	угол	размеры
6921000	...692107	1 складной угольник	30 - 180°	50 x 345 x 70 мм



Шаблон для измерения очертаний помещения, осуществляет простое считывание и перенос направления реза на обрабатываемый материал

- Перенос углов и контуров — просто и точно
- идеально для подгонки ламината, например, при наличии труб отопления
- с рукояткой зажима для фиксации щупа — отсутствие смещения контура
- прочное исполнение из пластмассы
- Ширина контура макс. 130 мм, глубина контура макс. 30 мм
- упаковка: блистер

номер артикула	здесь и далее "штрихкод" 4006885...	название	размеры	вес
6949000	...694903	1 шаблон для измерения очертаний	180 x 20 x 105 мм	0,2 кг



8.2 монтаж гипсокартона

создание профильной конструкции



- прямые и кривые резы
- Перенос рычага
- микро зубчатая насечка на лезвии для лучшего результата реза
- замок открывается одной рукой
- ручки ножниц сделаны из 2-х компонентного пластика, защищающего от соскальзывания
- в пластмассовый бокс

номер артикула	здесь и далее "штрихкод"	название	размеры
4027000	4006885... ...402706	1 ножницы для металлических листов	75 x 255 x 22 мм



- для С- и U - образных профилей (максимальной толщиной 2 x 0,6 мм)
- быстрое и простое соединение стальных профилей
- для долговечного соединения двух опорных профилей
- минимальное усилие благодаря оптимальному рычажному действию
- упаковка: блистер

номер артикула	здесь и далее "штрихкод"	название	размеры
4029000	4006885... ...402904	1 щипцы для соединения профилей	95 x 270 x 36 мм

Резка



- для насечек, снятия фасок и резки листов гипсокартона за один проход
- для создания точных, прямых обрезных кромок
- избавляет от многократного смещения и поворачивания листов гипсокартона
- комфортное использование благодаря эргономичному положению рукоятки
- простая смена ножей
- максимальная длина распилы — 900 мм, максимальная ширина распилы благодаря удлинителю (арт. № 4019000) 1900 мм
- комплектация:
 - трапециевидное лезвие, 52 / 0,50 мм (1 шт.)
 - крючкообразных лезвий с отламывающимися сегментами, 51 / 0,50 мм (1 шт.)
- упаковка: картон
- отдельные принадлежности: 4019000, 4185000, 4188000

номер артикула	здесь и далее "штрихкод"	название
4014000	...401402	1 резак для гипсокартона с направляющей



- для удлинения направляющей резака для гипсокартона, арт. № 4014000
- максимальная ширина распилы — 1900 мм (резак для гипсокартона с удлинителем направляющей)
- упаковка: картон
- подходит для 4014000

номер артикула	здесь и далее "штрихкод"	название
4019000	...401907	1 удлинитель направляющей

8.2 монтаж гипсокартона



- направляющая шина и маркер для точного углового и параллельного реза листов гипсокартона
- позволяет отказаться от утомительного расчета и переноса углов и размеров на плиту
- угловая точность резов позволяет получать четкие швы и сокращает последующую работу по шпаклевке и шлифованию
- долговечность благодаря коррозионностойкой поверхности из анодированного алюминия
- максимальная длина распила — 1000 мм, максимальная ширина распила благодаря параллельному резаку 970 мм, Угловые разрезы: 0–180°
- комплектация:
устройство для параллельной резки и резки ГКП (1 шт.)
трапециевидное лезвие, 52 / 0,50 мм (1 шт.)
- упаковка: картон
- отдельные принадлежности: 4185000

10

номер артикула	здесь и далее "штрихкод"	название
4008000	...400801	1 Т-образная направляющая с параллельным резаком



- для создания идеально скошенных торцевых кромок под углом 35°
- для чистых переходов между двумя листами гипсокартона
- предназначается для плит толщиной от 9,5 мм до 12,5 мм
- точный край реза за один проход благодаря тройному лезвию
- контролируемая и безопасная работа с первого до последнего миллиметра
- позволяет шпаклевать места соединения, экономя материалы и время
- комплектация: трапециевидных лезвий, 52 / 0,50 мм (3 шт.)
- упаковка: картон
- отдельные принадлежности: 4185000

MADE IN EU 

номер артикула	здесь и далее "штрихкод"	название
4009000	...400900	1 Тройной кромочный рубанок

ПРОЕКТНЫЕ ТЕМЫ

8.2 монтаж гипсокартона

8



- для эффективной последующей обработки поверхностей и кромок на гипсокартоне и дереве
- широкая поверхность рашпиля 150 x 57 мм
- эргономичная работа только одной рукой
- стабильный корпус из пластика
- упаковка: картон
- отдельные принадлежности: 4039000

номер артикула	здесь и далее "штрихкод"	название
4013000	...401303	1 рубанок торцевой



- подходит для 4013000

номер артикула	здесь и далее "штрихкод"	название	размеры
4039000	...403901	1 Панель рашпиля	150 x 57 мм



- для скашивания кромки и устранения переходов
- 2-х компонентная эргономичная рукоятка для комфортной и надежной работы
- сменная пластина-терка (номер артикула 4041000)
- упаковка: коробка

номер артикула	здесь и далее "штрихкод"	название	размеры
4026000	...402607	1 Рубанок для кромок	57 x 258 x 94 мм

8.2 монтаж гипсокартона



- для для кромочных рубанов wolcraft, арт. № 4025000, 4026000

номер артикула	здесь и далее "штрихкод" 4006885...	название	размеры
4041000	...404106	1 Панель рашпиля	250 x 57 мм



- для распиловки гипсокартона, пластика и дерева
- идеально подходит для подгонки дверных вырезов при работе с гипсокартоном
- универсальное применение благодаря длине полотен 350 мм и конически отшлифованным и закаленным вершинам зубцов
- долговечная, ударостойкая пластиковая рукоятка
- материал: HCS
- шаг зуба: 3,6 mm
- упаковка: индивидуальная
- дополнительные продукты: 6948200

номер артикула	здесь и далее "штрихкод" 4006885...	название	ширина реза	вес
4024000	...402409	1 ножовка	1,5 мм	0,27 кг



- для вырезов в гипсокартоне
- 2-х компонентная эргономичная рукоятка для комфортной и надежной работы
- специальная форма зуба для быстрого и точного реза
- индукционно закаленные зубья для длительного срока службы
- заточенное остриё лезвия
- упаковка: двойной блистер

номер артикула	здесь и далее "штрихкод" 4006885...	название	размеры
4033000	...403307	1 ножовка для ГКП	45 x 318 x 30 мм



- для распиловки выемок и свободных форм в листовом материале
- идеально подходит для работы с гипсокартоном
- диаметр 5 мм позволяет производить распиливание малых радиусов
- удобное управление благодаря двухкомпонентной рукоятке
- упаковка: двойной блистер

номер артикула	здесь и далее "штрихкод"	название	рабочая длина	Ø	длина
4031000	...403109	1 буровая пила	175 мм	Ø 5 мм	275 мм

Разметка, поддержка, фиксация

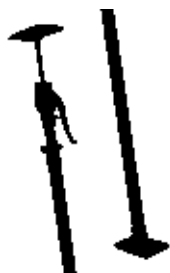

- незаменимо для больших панелей, а также позволяет одному человеку привинчивать панели к потолку
- макс. нагрузка 30 кг
- телескопическая рукоятка, раздвигается от 1,6 до 2,9 м,, грубая настройка делается с помощью внутренней трубки - точная настройка делается с помощью плавно подающего механизма
- упаковка: футляр

номер артикула	здесь и далее "штрихкод"	название	размеры
4042000	...404205	1 потолочная опора	205 x 80 мм



- полезная помощь при поднятии стеновых панелей из гипсокартона и перемещении их с помощью интегрированных тяговых крюков
- высокопрочная металлическая конструкция
- поставка: с тяговыми крюками
- упаковка: футляр

номер артикула	здесь и далее "штрихкод"	название	размеры
4045000	...404502	1 подъёмник для плит	75 x 215 x 65 мм

8.2 монтаж гипсокартона



Лёгкий, экономящий силы и надежный монтаж ГКП к стенам и потолку, в особенности к наклонным стенам. После окончательного привинчивания панели фиксирующие скобки и крепежные кресты удаляются, их можно использовать для следующих панелей



- для фиксации до двух листов гипсокартона на потолках и скосах стен и последующего крепежа листов на шурупы
- для надежного и точного монтажа
- для монтажа листов гипсокартона лишь одним человеком
- позволяет отказаться от удерживания с помощью одной или двух рук
- позволяет безопасно работать, не прилагая лишних усилий
- многократного применения
- комплектация:
 фиксирующая скоба, металла (1 шт.)
 крепёжных креста, пластмасса (3 шт.)
 насадка, Pozidriv PZ 2 (1 шт.)
 заглушек для дерева, 4 x 60 mm (3 шт.)
- упаковка: блистер

номер артикула	здесь и далее "штрихкод"	название
4040000	...404007	1 набор для фиксации

Крепёж панелей на шурупы.



- серия Solid
- Для шурупов для гипсокартона диаметром 3,5–3,9 мм
- долговечное и высокое качество
- поставка: Phillips PH 2D
- упаковка: блистер
- подходит для 4055000

номер артикула	здесь и далее "штрихкод"	название	хвостовик	длина
4053000	...405301	специальные насадки Solid (2 шт.)	шестигранный хвостовик 1/4" (6,35 mm)	25 мм



- пластмассовый колпак дает возможность видеть как ввинчиваемый шуруп, так и саму насадку
- глубина шурупа регулируется
- тип: с магнитом и ограничителем глубины
- комплектация: насадка, Phillips PH 2 (1 шт.)
- упаковка: блистер
- отдельные принадлежности: 4053000

номер артикула	здесь и далее "штрихкод" 4006885...	название	хвостовик	длина
4055000	...405509	1 адаптер для шурупов	6,3 мм (1/4") шестигранный хвостовик	65 мм

Шпаклевка швов



края шпателя имеют специальную форму, чтобы было удобно доставать остатки гипса из углов емкости

- 2-х компонентная рукоятка с защищающим от соскальзывания эластичным покрытием
- края шпателя имеют специальную форму, чтобы было удобно доставать остатки гипса из углов емкости
- гибкий стальной лист
- нержавеющая
- упаковка: футляр

номер артикула	здесь и далее "штрихкод" 4006885...	название	поставка	размеры
4051000	...405103	1 профессиональный шпатель	лист 50 мм	50 x 210 x 25 мм



- 2-х компонентная рукоятка с защищающим от соскальзывания эластичным покрытием
- гибкий стальной лист
- нержавеющая
- комплектация: насадка PH 2 для затягивания шурупов (1 шт.)
- упаковка: футляр

номер артикула	здесь и далее "штрихкод" 4006885...	название	поставка	размеры
4047000	...404700	1 профессиональный широкий шпатель	лезвие 150 мм	150 x 255 x 29 мм

8.2 монтаж гипсокартона



- для профессиональной шпаклевки и высококачественных швов
- эффективная и комфортная работа на поверхности благодаря очень широкому листу
- гибкий лист из нержавеющей стали
- легко очищаемая рукоятка
- зажимное устройство из устойчивого алюминиевого прессованного профиля
- упаковка: без упаковки

номер артикула	здесь и далее "штрихкод" 4006885...	название	поставка
4062000	...406209	1 шпатель для нанесения шпаклевки	лист 200 мм
4063000	...406308	1 шпатель для нанесения шпаклевки	лист 250 мм



- для профессиональной шпаклевки переходов и швов
- идеально подходит для работы с гипсокартоном
- пластина из нержавеющей стали 300 × 130 мм
- обширное нанесение материала большим листом из нержавеющей стали
- хорошая устойчивость благодаря длинной перегородке
- эргономичная двухкомпонентная рукоятка для комфортного управления
- легко очищаемый
- упаковка: без упаковки

номер артикула	здесь и далее "штрихкод" 4006885...	название
4043000	...404304	1 затирочный мастерок



- для нанесения самозамешиваемой шовной массы в углах и трудно доступных местах
- альтернатива акрилу в картриджах с возможностью контроля
- защищает шовную массу от высыхания, обеспечивая ее последующее использование
- вместимость: 310 мл
- упаковка: ПВХ пакет, закрепленный на картоне



номер артикула	здесь и далее "штрихкод"	название	размеры
4044000	...404403	пустых картриджа (3 шт.)	49 x 230 x 49 мм

Шлифование



- для шлифовальных сеток на липучках
- для эффективного шлифования гипсокартона на стенках и потолках
- позволяет работать без пыли, дополнительно имеется телескопическая рукоятка
- стабильность на поверхности для непрерывного, быстрого шлифования
- не откидывается
- быстрая смена шлифовального средства благодаря липучке
- комплектация:
шлифовальные сетки на липучках карборунд, зернистость 120 (1 шт.)
потолочный держатель (1 шт.)
- упаковка: картон
- отдельные принадлежности: 2287000, 2288000, 4012000, 5617000

номер артикула	здесь и далее "штрихкод"	название	Ø
4052000	...405202	1 круглая шлифовальная машина	Ø 225 мм

8.2 монтаж гипсокартона



- переходник используется также для валика при нанесении краски
- телескопическая рукоятка, раздвигается от 1,2 до 2 м
- упаковка: футляр
- подходит для 4052000

номер артикула	здесь и далее "штрихкод"	название
4012000	...401204	1 телескопическая рукоятка



- специально для шлифовальной сетки размером 115 x 280 мм
- 2-х компонентная рукоятка с защищающим от соскальзывания эластичным покрытием
- зубчатые держатели для надежного и безопасного крепления шлифовальных материалов
- комплектация: шлифовальная сетка, зерно 120, 115 x 280 мм (1 шт.)
- упаковка: картон
- отдельные принадлежности: 1988000, 1996000, 4057000, 4058000, 8406600



номер артикула	здесь и далее "штрихкод"	название	размеры
4056000	...405608	1 ручной шлифовальный инструмент	105 x 218 x 90 мм



- комплектация:
базовая платформа (1 шт.)
спиральный шланг, 3 м (1 шт.)
адаптер для пылесоса, с регулятором вентиляции (1 шт.)
- упаковка: коробка
- подходит для 4056000



номер артикула	здесь и далее "штрихкод"	название
4057000	...405707	1 набор принадлежностей

ПРОЕКТНЫЕ ТЕМЫ

8.2 монтаж гипсокартона

8



- переходник используется также для валика при нанесении краски
- телескопическая рукоятка, раздвигается от 1,2 до 2 м
- комплектация: потолочный держатель (1 шт.)
- упаковка: футляр
- подходит для 4056000

номер артикула	здесь и далее "штрихкод" 4006885...	название
4058000	...405806	1 телескопическая рукоятка



- для выравнивания стыков
- для снятия фасок по кромкам панелей из гипсокартона, газобетона и фермацелла (вид гипсокартона) и т.д.
- комплектация:
 - рукоятка с зажимом (1 шт.)
 - шлифовальных сеток, зернистость 120, 220, 280 x 115 мм (4 шт.)
- упаковка: картон
- отдельные принадлежности: 1988000, 1996000, 8406600

номер артикула	здесь и далее "штрихкод" 4006885...	название	размеры
8722000	...872202	1 набор для ручного шлифования	110 x 232 x 80 мм

8.2 монтаж гипсокартона

МОНТАЖ



- для точного определения позиции отверстий под розетки в пустотелых стенах
- подходит для всех распространенных электроустановочных изделий
- точность выравнивания по отвесу благодаря горизонтальным и вертикальным уровням
- для простого нанесения отметок стандартных отступов (57, 71 и 91 мм)
- интегрированная шкала для измерения расстояния, например, между выключателем и дверной коробкой
- упаковка: картон
- дополнительные продукты: 2157000, 2158000, 3777000

номер артикула	здесь и далее "штрихкод"	название	размеры
4050000	4006885... ...405004	1 шаблон	50 x 185 x 15 мм

принадлежности



Шлюз для загрязнений — не пропускает грязь!

- подходит для всех дверных проемов
- для удержания пыли в рабочей зоне
- комплектация:
 - особо крепкая строительная пленка (100µм), 2,20 x 1,25 м (1 шт.)
 - самоклеющаяся застежка-молния создает возможность необходимого входа-выхода (1 шт.)
 - сильная клейкая лента для превосходной герметизации входного отверстия, при удалении не оставляет следов (1 шт.)
- упаковка: многоразовый пластиковый пакет

номер артикула	здесь и далее "штрихкод"	название	размеры
4005000	4006885... ...400504	1 дверь с лентами на молнии (Tape & Zip)	1.250 x 2.200 мм

8.3 заготовка дров



8.3 заготовка дров

прочный и устойчивый

1 козлы для пиления



2 - 3 реза и Вы получаете полную тележку дров, не успев отложить пилу

- очень быстро — тачка, полная древесины
- устойчивый, благодаря широко расставленным опорам и круглой трубе диаметром 26 мм
- с защитой от сбрасывания
- деревянные доски для защиты цепи
- также подходит для отдельных частей ствола дерева
- компактность хранения в сложенном виде
- упаковка: индивидуальная коробка
- дополнительные продукты: 2175000

технические данные

применение: быстрый и надежный распил деревянных бревен длиной 1 м
 макс. нагрузка: 150 кг
 общее: планка со шкалой через 25, 50 и 75 см (для полн длиной 25 см) и 33 и 66 см (для поленьев длиной 33 см)
 размер в собранном виде: 700 x 1.120 x 675 мм
 размер в сложенном виде: 1.320 x 1.120 x 115 мм

номер артикула	здесь и далее "штрихкод"	название	вес
5121000	...512108	1 козлы для пиления	10,5 кг

8.3 заготовка дров

мобильный и компактный

1 SB 60 - козлы для пиления



- быстрый, надежный распил поленьев шириной 1 м на 25 или 33 см в длину
- защитное устройство препятствует падению бревен
- быстрая сборка и разборка благодаря практичному шарнирному механизму
- легкий и мобильный, но при этом устойчивый инструмент
- буковые доски рабочей области позволяют допускать ошибки при резке
- упаковка: индивидуальная коробка

технические данные

макс. нагрузка: 100 кг
 размер в собранном виде: 540 x 1.000 x 600 мм
 размер в сложенном виде: 540 x 1.100 x 230 мм

номер артикула	здесь и далее "штрихкод"	название	вес
5119000	...511903	1 SB 60 - козлы для пиления	4,6 кг

8.3 заготовка дров



- для хранения поленьев длиной от 25 до 50 см
- благодаря своей модульности подходит для любых условий
- четыре расширительных элемента по 425 мм позволяют выбрать варианты сборки с различными параметрами высоты и ширины
- быстрая сборка и разборка без использования инструментов
- 5 пластмассовых фиксаторов обеспечивают оптимальную вентиляцию поленьев снизу
- идеально для наружного применения
- можно загрузить 1,4 м по высоте и 3,2 м по ширине, для максимального объёма 1,6 м³ поленьев
- упаковка: индивидуальная коробка
- размер в собранном виде: 1.766 - 3.241 x 1.036 - 1.460 x 256 мм



номер артикула	здесь и далее "штрихкод"	название	вес
5125000	4006885... ...512504	1 модульный стеллаж, XXL	8 кг



Практичный помощник для хранения дров, можно использовать в абсолютно разных условиях

- для хранения поленьев длиной от 25 до 50 см
- четыре подставки из пластика обеспечивают оптимальную вентиляцию поленьев снизу
- идеально для наружного применения
- быстро регулируется по ширине от 1,72 до 2,34 м
- можно загрузить по высоте 1,00 м и ширине 2.34 м, для максимального объёма 1,17 м³ поленьев
- упаковка: индивидуальная коробка
- размер в собранном виде: 1.720 - 2.340 x 1.045 x 310 мм



номер артикула	здесь и далее "штрихкод"	название	вес
5122000	4006885... ...512207	1 стеллаж для штабелирования дров	7,5 кг



- сохраняет ваши дрова сухими длительное время
- особо крепкий тент (210 г/м²)
- усиленный край
- водонепроницаемый
- стойкий к разрыву
- не выгорает на солнце
- материал: тканевая лента
- алюминиевые петли через каждые 50 см
- упаковка: многоразовый пластиковый пакет

номер артикула	здесь и далее "штрихкод"	название	размеры	вес
5124000	...512405	1 защитный тент для дров	6.000 x 1.500 мм	1,7 кг



- быстро и просто определяет в процентах влажность в древесине
- два контакта электрода необходимо вдавить в поверхность древесины, и на ЖК-дисплее отобразится процент оставшейся влажности
- поставка: с LED - дисплеем
- диапазон измерения: 10 - 40 %
- пригодно только для измерений на дровах
- комплектация: 1 батарея 9 В
- упаковка: блистер



номер артикула	здесь и далее "штрихкод"	название	размеры	вес
8732500	...873254	1 измеритель влажности древесины	69 x 127 x 28 мм	0,12 кг

8.4 работа с герметиком



1 MG 600 - Пистолет для герметика "PRO"



Профессиональный пистолет с максимальной силой давления

- подходит для всех герметиков емкостью 310 мл (ø 50 x 225 мм)
- для силикона, акрила, клеев, специальных герметиков, строительной химии, битумных герметиков
- сила давления 280 кг для профессиональной работы со всеми материалами, от силикона до самых вязких и плотных материалов и битума
- особо прочная конструкция, с длительным сроком службы
- неустойчивая работа благодаря мощному механизму подачи
- Корпус пистолета выполнен полукрытым, что значительно снижает вес и делает замену тубы более удобной
- упаковка: картон

номер артикула	здесь и далее "штрихкод"	название	размеры
4356000	4006885... ...435605	1 MG 600 - Пистолет для герметика "PRO"	391 x 181 x 72 мм

8.4 работа с герметиком



Сильный и многофункциональный пистолет для герметика

- подходит для всех герметиков емкостью 310 мл (ø 50 x 225 мм)
- для силикона, акрила, клеев, специальных герметиков
- подключаемое у усиление мощности для повышения максимального давления до 220 кг - идеально для работы с вязким специальным герметиком и клеями
- без функции усиление работает автоматическая функция капля-стоп, которая предотвращает нежелательный расход материала для получения чистых результатов
- мощный механизм подачи для берегающей силы и неустойчивой работы
- поворачиваемая на 360° гильза картриджа дает возможность поворота до наиболее удобного рабочего угла
- полуоткрытая форма для легкой замены картриджей
- стремяночный крючок для практичного подвешивания к стремянке
- упаковка: картон



номер артикула	здесь и далее "штрихкод"	название	размеры
4358000	...435803	1 MG 550 - Пистолет для герметика	387 x 171 x 64 мм



Эргономичный пистолет для герметика с регулировкой ширины ручки

- подходит для всех герметиков емкостью 310 мл (ø 50 x 225 мм)
- для силикона, акрила, клеев
- сила давления до 180 кг для легкой работы с силиконом, акрилом и клеем из картриджей емкостью 310 мл
- ширина ручки может быть изменена индивидуально по размеру руки, для лучшей эргономики
- эргономичная 2-х компонентная рукоятка для неустойчивой работы
- поворачиваемая на 360° гильза картриджа дает возможность поворота до наиболее удобного рабочего угла
- полуоткрытая форма для легкой замены картриджей
- автоматическая функция капля-стоп предотвращает нежелательный перерасход материала для получения чистых результатов
- стремяночный крючок для практичного подвешивания к стремянке
- упаковка: картон



номер артикула	здесь и далее "штрихкод"	название	размеры
4354000	...435407	1 MG 400 - Пистолет для герметика "ERGO"	387 x 171 x 64 мм

ПРОЕКТНЫЕ ТЕМЫ

8.4 работа с герметиком

8



Мощный пистолет для герметика

- подходит для всех герметиков емкостью 310 мл (ø 50 x 225 мм)
- для силикона, акрила, клеев
- сила давления до 180 кг для легкой работы с силиконом, акрилом и клеем из картриджей емкостью 310 мл
- поворачиваемая на 360° гильза картриджа дает возможность поворота до наиболее удобного рабочего угла
- эргономичная 2-х компонентная рукоятка для неустойчивой работы
- полуоткрытая форма для легкой замены картриджей
- автоматическая функция капля-стоп предотвращает нежелательный перерасход материала для получения чистых результатов
- упаковка: без упаковки

номер артикула	здесь и далее "штрихкод"	название	размеры
4353000	...435308	1 MG 350 - Пистолет для герметика	398 x 171 x 64 мм



Компактный пистолет для герметиков, экономящий место

- подходит для всех герметиков емкостью 310 мл (ø 50 x 225 мм)
- для силикона, акрила, клеев
- легкий и компактный –входит даже в маленький инструментальный ящик
- быстросменное зажимное устройство для легкой установки и замены картриджей 310 мм
- давление до 160 кг для работы с силиконом, акрилом и клеем
- поворачиваемая на 360° гильза картриджа дает возможность поворота до наиболее удобного рабочего угла
- эргономичная 2-х компонентная рукоятка для неустойчивой работы
- автоматическая функция капля-стоп предотвращает нежелательный перерасход материала для получения чистых результатов
- упаковка: картон

номер артикула	здесь и далее "штрихкод"	название	размеры
4357000	...435704	1 MG 310 - Пистолет для герметика "Compact"	351 x 176 x 88 мм

8.4 работа с герметиком



Стандартный пистолет для герметика с поворачивающимся колпаком рукоятки

- подходит для всех герметиков емкостью 310 мл (ø 50 x 225 мм)
- для силикона, акрила
- сила давления до 130 кг для работы с силиконом и акрилом для картриджей емкостью 310 мл
- поворачиваемая гильза картриджа дает возможность поворота до наиболее удобного рабочего угла
- эргономичная 2-х компонентная рукоятка для неустойчивой работы
- полуоткрытая форма для легкой замены картриджей
- автоматическая функция капля-стоп предотвращает нежелательный перерасход материала для получения чистых результатов
- упаковка: без упаковки

номер артикула	здесь и далее "штрихкод"	название	размеры	вес
4352000	4006885... ...435209	1 MG 200 - Пистолет для герметика	350 x 175 x 65 мм	0,366 кг



Стандартный пистолет для герметика для дома и увлечений

- подходит для всех герметиков емкостью 310 мл (ø 50 x 225 мм)
- для силикона, акрила
- сила давления до 130 кг для работы с силиконом и акрилом для картриджей емкостью 310 мл
- полуоткрытая форма для легкой замены картриджей
- автоматическая функция капля-стоп предотвращает нежелательный перерасход материала для получения чистых результатов
- упаковка: без упаковки

номер артикула	здесь и далее "штрихкод"	название
4351000	4006885... ...435100	1 MG 100 - Пистолет для герметика

принадлежности



- для надежного открывания пластиковых патронов
- для укорачивания насадки патрона до желаемой длины и придания ей необходимого угла
- с двумя лезвиями
- упаковка: блистер

номер артикула	здесь и далее "штрихкод"	название
4363000	4006885... ...436305	1 КМ 100 - нож для патронов



- для всех пластиковых патронов емкостью 280, 290, 300 и 310 мл (с крупной резьбой)
- закрывающаяся насадка для патрона
- замедляет высыхание содержимого патрона
- упаковка: ПВХ пакет, закрепленный на картоне

номер артикула	здесь и далее "штрихкод"	название	размеры
4365000	4006885... ...436503	насадки для патронов с колпачком-заглушкой (4 шт.)	120 мм



- для всех пластиковых патронов емкостью 280, 290, 300 и 310 мл (с крупной резьбой)
- может поворачиваться на 0–90° для выполнения работ в труднодоступных местах
- упаковка: ПВХ пакет, закрепленный на картоне

номер артикула	здесь и далее "штрихкод"	название
4366000	4006885... ...436602	насадки для сочлененных патронов (2 шт.)

8.4 работа с герметиком



- для силикона, акрила
- в практичной коробке с отделениями 5 мастерков для сглаживания для всех основных радиусов и фасок
- Профиль кромки: 90° / 45° — 5, 8, 10, 16 мм / округл. 3, 6, 8, 10, 15 мм
- узкая геометрия для применения в узких рабочих зонах и промежуточных пространствах
- Зажим для фиксации позволяет раскладывать или снимать каждый мастерков для сглаживания отдельно
- прочный и легкий в очистке благодаря высококачественному полипропилену
- упаковка: блистер

номер артикула	здесь и далее "штрихкод"	название
4332000	4006885... ...433205	1 Мастерков для сглаживания стыков, коробка с отделениями, 5 элементов



- для силикона, акрила
- Набор из двух мастерков для сглаживания стыков с рабочими наконечниками для всех основных ширинок, радиусов и фасок
- Профиль кромки: 45° — 5, 8, 10 мм / округл. 5, 8, 10 мм
- эластичный термопластичный уретан для оптимальных характеристик сглаживания и легкой очистки
- надежный и прочный для длительного срока службы
- упаковка: блистер

номер артикула	здесь и далее "штрихкод"	название
4331000	4006885... ...433106	1 Набор мастерков для сглаживания стыков из 2 элементов



- для силикона, акрила
- Набор из четырех мастерков для сглаживания стыков с рабочими наконечниками для всех основных ширин, радиусов и фа-сок
- Профиль кромки: 90° / 45° — 5, 6, 8, 10 мм / округл. 5, 8, 10, 12 мм
- 2 специальных мастерка для сглаживания для узких промежуточных пространств, 2 стандартных мастерка для сглаживания
- эластичный термопластичный уретан для оптимальных характеристик сглаживания и легкой очистки
- надежный и прочный для длительного срока службы
- включая руководство по эксплуатации для идеальных результатов работы
- включая прозрачную коробку для хранения, для упорядочения и контроля
- упаковка: блистер

номер артикула	здесь и далее "штрихкод"	название
4330000	...433007	1 Набор мастерков для сглаживания стыков из 4 элементов



- для силикона, акрила
- для чистых и гладких швов
- простая чистка
- подходят для самых распространенных видов кромок и радиусов
- профиль кромки 45°: ширина 6, 8, 10, 12, 15 мм, круглый профиль: радиус 7 / 10,5 / 14,5 мм
- упаковка: блистер

номер артикула	здесь и далее "штрихкод"	название
4369000	...436909	1 SP 100 - Набор мастерков для сглаживания стыков из 4 элементов

8.4 работа с герметиком



Недорогой комплект для обновления старых, заплесневелых или неприглядных стыков.

- стыковочный нож для быстрого и простого удаления старых силиконовых или акриловых стыков
- приспособления для сглаживания стыков необходимо для быстрого и точного удаления нового стыкового заполнения
- комплектация:
 - приспособление для сглаживания стыков (1 шт.)
 - нож для швов (1 шт.)
 - рабочих наконечника, круглый Ø 8 + 12 мм, наклонный Ø 5 + 10 мм (4 шт.)
- упаковка: блистер

номер артикула	здесь и далее "штрихкод" 4006885...	название
4364000	...436404	1 комплект принадлежностей для ремонта стыков.



- для швов между плитками (заполненных раствором) 2,5 – 6 мм
- в зависимости от ширины шва используются одно или два лезвия с напылением из твердого металла
- Интегрированный ролик стабилизирует инструмент при проводке по стыку и снижает риск повреждения соседних плиток
- простота замены лезвий НМ
- упаковка: блистер
- отдельные принадлежности: 5571000

номер артикула	здесь и далее "штрихкод" 4006885...	название	размеры
5570000	...557010	1 Сварочный скребок	31 x 44 x 215 мм



- упаковка: блистер
- подходит для 5570000

номер артикула	здесь и далее "штрихкод" 4006885...	название
5571000	...557109	Запасные лезвия для сварочного скребка (2 шт.)



- для заполнения глубоких соединительных и расширительных швов перед уплотнением с помощью эластичных герметиков
- высокая эластичность
- водонепроницаемый
- препятствует трехстороннему сцеплению
- экономит герметик
- материал: полиэтиленовая пена
- упаковка: ПВХ пакет, закрепленный на картоне

номер артикула	здесь и далее "штрихкод" 4006885...	название	Ø	общее	длина
4360000	...436008	1 профиль для заполнения швов	Ø 10 мм	для швов шириной 5–8 мм	6 м
4361000	...436107	1 профиль для заполнения швов	Ø 15 мм	для швов шириной 8–12 мм	6 м
4362000	...436206	1 профиль для заполнения швов	Ø 20 мм	для швов шириной 12–16 мм	6 м

8.5 монтаж деревянной террасной доски



8.5 монтаж деревянной террасной доски

подложка

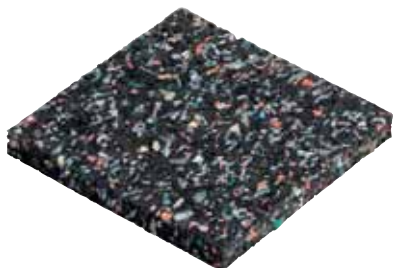

Конструктивные действия по защите древесины

Подложки служат конструктивной защитой древесины и продлевают срок службы вашей террасы

- служат как точки опоры для несущего основания
- подложки обеспечивают зазор между фундаментом и несущим основанием
- тем самым предотвращается застой влаги в древесине и ее досрочное разрушение
- упаковка: пластиковая карточка

номер артикула	здесь и далее "штрихкод"	название	размеры
6987000	...698703	подложки (20 шт.)	90 x 10 x 90 мм

выравнивание досок



монтажная струбцина необходима для быстрого и точного выравнивания террасных досок

- точное выравнивание досок настила до их завинчивания
- для террасных досок шириной до 20 см
- вместе с прокладками, фиксирующими ширину зазора, гарантирует аккуратный и равномерный рисунок укладки настила для Вашей террасы
- комплектация: зажимные лапы, для использования монтажных струбцин в качестве однозахватного зажима (2 шт.)
- упаковка: пластиковая карточка



номер артикула	здесь и далее "штрихкод"	название	зажимное усилие	размер зажима
6985000	...698505	1 монтажная струбцина	120 кг	450 мм

8.5 монтаж деревянной террасной доски



- для равномерного зазора между соседними досками настила
- для компенсационных зазоров 6 и 8 мм
- гарантирует совместно с монтажной струбциной аккуратный и равномерный рисунок укладки настила для Вашей террасы
- упаковка: ПВХ пакет, закрепленный на картоне

номер артикула	здесь и далее "штрихкод" 4006885...	название	размеры
6986000	...698604	фиксаторов зазора (10 шт.)	40 x 42 x 33 мм

открытое завинчивание



- пластмассовый колпак дает возможность видеть как ввинчиваемый шуруп, так и саму насадку
- глубина шурупа регулируется
- в комплекте TX - насадка из высококачественной стали - предотвращает коррозию шляпок шурупа
- комплектация: насадка нержавеющей стали, Torx TX 25 (1 шт.)
- упаковка: двойной блистер

номер артикула	здесь и далее "штрихкод" 4006885...	название	тип
6961000	...696105	1 магнитный держатель для бит	с магнитом и ограничителем глубины

8.5 монтаж деревянной террасной доски



Сверильный набор для террас гарантирует чистое и равномерное винтовое крепление.

- для точного позиционирования высверленных отверстий половых досок на террасах
- для точной центровки высверленных отверстий по прямой
- точная центровка шурупов до последней половой доски
- для половых досок, регулируемый для настила шириной от 90 до 145 мм
- благодаря упору ограничения глубины великолепно подходит для сверления серии отверстий, всегда одинаковая глубина сверления/зенкерования
- комплектация:
набор для сверления и монтажа террасной доски, с 4-х мм буровой втулкой из закаленной стали для надежного ведения сверла (1 шт.)
черновое сверло, с зенкером и 4мм HSS-сверлом (1 шт.)
- упаковка: двойной блистер



номер артикула	здесь и далее "штрихкод"	название
6960000	...696006	1 набор для сверления и монтажа террасной доски

8.5 монтаж деревянной террасной доски

скрытое завинчивание

Скрытое завинчивание - это новая соединительная система от фирмы wolcraft для террасной доски. Для самых высоких требований в отношении внешнего вида и долговечности.

1 стартовый набор "Скрытое завинчивание"



- обеспечивают зазор между опорной конструкцией и террасной доской
- как результат, оптимальная вентиляция нижней стороны половиц
- тем самым предотвращается застой влаги в древесине и ее досрочное разрушение
- для 7 погонных метров нижней конструкции при террасных половых досках шириной 140 мм
- предназначено для половых досок шириной от 100 мм до 150 мм
- отсутствие видимых головок винтов (шурупов)
- перемещающиеся соединители компенсируют связанное с набуханием и усадкой движение деревянных элементов, предотвращая вырыв винтов и возникновение трещин
- быстрый и простой монтаж с помощью сверлильного кондуктора и резьбового калибра
- комплектация:
 - шаблон для сверления (1 шт.)
 - специальных соединителей (50 шт.)
 - шурупов, нержавеющей стали, Torx TX 20 (300 шт.)
 - магнитный держатель для бит (1 шт.)
 - насадка, нержавеющей стали, Torx TX 20 (1 шт.)
- упаковка: двойной блистер

номер артикула	здесь и далее "штрихкод"	название
6971000	4006885... ...697102	1 стартовый набор "Скрытое завинчивание"

8.5 монтаж деревянной террасной доски



Специальные соединители для первой и последней доски

Специальные соединители придают террасе законченный аккуратный вид

- позволяют осуществить надежный монтаж первой и последней доски в торцевых частях опорной конструкции
- комплектация: шурупов нержавеющей стали, Torx TX 20 (60 шт.)
- упаковка: двойной блистер

номер артикула	здесь и далее "штрихкод"	название
6973000	...697300	соединителей для первой и последней доски (10 шт.)



Дополнительные наборы для скрытых винтовых соединений

- обеспечивают зазор между опорной конструкцией и террасной доской
- как результат, оптимальная вентиляция нижней стороны половиц
- тем самым предотвращается застой влаги в древесине и ее досрочное разрушение
- отсутствие видимых головок винтов (шурупов)
- перемещающиеся соединители компенсируют связанное с набуханием и усадкой движение деревянных элементов, предотвращая вырыв винтов и возникновение трещин
- упаковка: двойной блистер

номер артикула	здесь и далее "штрихкод"	название	комплектация
6972000	...697201	соединителей " скрытое завинчивание" (20 шт.)	шурупов нержавеющей стали, Torx TX 20 (120 шт.)
6974000	...697409	соединителей " скрытое завинчивание" (100 шт.)	шурупов нержавеющей стали, Torx TX 20 (600 шт.)

8.5 монтаж деревянной террасной доски

Ассортимент



набор для монтажа террасной доски



Полный набор для быстрого и точного монтажа террасы.

- монтажная струбцина необходима для быстрого и точного выравнивания террасных досок
- вместе с прокладками, фиксирующими ширину зазора, гарантирует аккуратный и равномерный рисунок укладки настила для Вашей террасы
- для точного позиционирования высверленных отверстий половых досок на террасах
- для точной центровки высверленных отверстий по прямой
- благодаря упору ограничения глубины великолепно подходит для сверления серии отверстий, всегда одинаковая глубина сверления/зенкерования
- комплектация:
монтажная струбцина (1 шт.)
набор для сверления и монтажа террасной доски, с 4-х мм буровой втулкой из закаленной стали для надежного ведения сверла (1 шт.)
черновое сверло, с зенкером и 4мм HSS-сверлом (1 шт.)
фиксаторов зазора (5 шт.)
зажимные лапы, для использования монтажных струбцин в качестве однозахватного зажима (2 шт.)
- упаковка: пластиковая карточка

номер артикула	здесь и далее "штрихкод"	название
6988000	...698802	1 набор для монтажа террасной доски

8.6 Укладка плитки



8.6 Укладка плитки

Резка плитки

Инновационная технология резки — настройка производится один раз и обеспечивает разрезы превосходного качества

1 ТС 670 - Плиткорез "Expert"



специальная направляющая для диагональных разрезов



Дробящий конус для прямых разрезов



точная направляющая, практически не требующая ТО благодаря радиальному шарикоподшипнику и С-образным профильным шинам



- Прекрасный результат за три шага: однократная установка толщины плитки и прижимного усилия — равномерный, непрерывный разрез — легкое разламывание плитки без особых усилий
- точная направляющая, практически не требующая ТО благодаря радиальному шарикоподшипнику и С-образным профильным шинам
- специальная направляющая для диагональных разрезов
- устойчивое к механической нагрузке и скручиванию основание из алюминиевого профиля
- Ничто не мешает следить за процессом резки
- подходит как для правой, так и левой руки
- Режущий диск из карбида вольфрама (НМ) и TiN, Ø 20 мм, отверстие 5 мм
- Длина разреза: 670 мм
- Толщина плитки: 4-14 мм
- комплектация:
 - Направляющая шина с угловым упором, для повторных и диагональных разрезов (1 шт.)
 - Основания материала, вставляется в монтажную плиту (2 шт.)
- упаковка: индивидуальная коробка
- отдельные принадлежности: 5551000, 5552000, 5556000

номер артикула	здесь и далее "штрихкод"	название	размеры	вес
5555000	4006885... ...555501	1 ТС 670 - Плиткорез "Expert"	530 x 305 x 1.015 мм	6,14 кг

8.6 Укладка плитки

Инновационная технология резки — настройка производится один раз и обеспечивает разрезы превосходного качества

1 TC 670 - Плиткорез "Project"



- Превосходный результат при серийной нарезке плитки — толщина плитки и давление прижима устанавливаются один раз!
- точная направляющая, практически не требующая ТО благодаря ползуну из пластмассы и С-образным профильным шинам
- специальная направляющая для диагональных разрезов
- устойчивое к механической нагрузке и скручиванию основание из алюминиевого профиля
- Ничто не мешает следить за процессом резки
- подходит как для правой, так и левой
- Режущий диск из карбида вольфрама (НМ), Ø 20 мм, отверстие 5 мм
- Длина разреза: 670 mm
- Толщина плитки: 4-14 mm
- комплектация:
Направляющая шина с угловым упором, для повторных и диагональных разрезов (1 шт.)
Основания материала, вставляется в монтажную плиту (2 шт.)
- упаковка: индивидуальная коробочка
- отдельные принадлежности: 5551000, 5552000, 5556000

номер артикула	здесь и далее "штрихкод"	название	размеры	вес
5550000	...555006	1 TC 670 - Плиткорез "Project"	530 x 400 x 1.015 мм	5,82 кг

8.6 Укладка плитки



Профессиональная резка плитки и инновационная техника дробления



- прочные С-образные профильные шины для аккуратных и равномерных надрезов плитки
- легко очищаемая подпружиненная и нескользящая рабочая поверхность обеспечивает оптимальные результаты дробления
- усиленная защищенная от соскальзывания и устойчивая к механическим воздействиям металлоконструкция
- эргономичная рукоятка
- Режущий диск из карбида вольфрама (НМ), Ø 20 мм, отверстие 5 мм
- Длина разреза: 710 мм
- Толщина плитки: 3-14 мм
- комплектация:
Направляющая шина с угловым упором, для повторных и диагональных разрезов (1 шт.)
Режущий диск из карбида вольфрама (НМ), Ø 20 мм, отверстие 5 мм (1 шт.)
- упаковка: индивидуальная коробка
- отдельные принадлежности: 5551000, 5556000

номер артикула	здесь и далее "штрихкод"	название	размеры	вес
5565000	...556508	1 TC 710 PM - Плиткорез	255 x 125 x 930 мм	11,3 кг



Резка и дробление плитки



- усиленная, массивная и устойчивая конструкция
- опорная плита изготовлена из фанеры, 18 мм
- равномерный, чистый рез благодаря 20-миллиметровому режущему диску и С-образным профильным шинам с шарикоподшипниками, не требующими трудоемкого обслуживания
- передвижной дробящий клин для разламывания плитки может перемещаться по опорной плите во время работы
- Длина разреза: 710 мм
- Толщина плитки: 3-14 мм
- комплектация:
Направляющая шина с угловым упором, для повторных и диагональных разрезов (1 шт.)
Режущий диск из карбида вольфрама (НМ), Ø 20 мм, отверстие 5 мм (1 шт.)
- упаковка: индивидуальная коробка
- отдельные принадлежности: 5551000, 5556000

номер артикула	здесь и далее "штрихкод"	название	размеры	вес
5553000	...555303	1 TC 710 PW - Плиткорез	255 x 125 x 930 мм	10,5 кг

8.6 Укладка плитки



компактный плиткорез на опорной пластине из дерева



- простая резка плитки благодаря С-образным профильным шинам и двум тройным подшипникам
- встроенный металлический конус облегчают дробление плитки
- идеальные повторные и диагональные разрезы благодаря оснащенным стопорами направляющим шинам
- устойчивая и надежная конструкция на деревянной плите
- Длина разреза: 610 mm
- Толщина плитки: 3-10 mm
- комплектация:
Направляющая шина с угловым упором, для повторных и диагональных разрезов (1 шт.)
Режущий диск из карбида вольфрама (НМ), Ø 15 мм, отверстие 6,1 мм (1 шт.)
- упаковка: индивидуальная коробка
- отдельные принадлежности: 5557000

номер артикула	здесь и далее "штрихкод" 4006885...	название	размеры	вес
5561000	...556102	1 TC 610 W - Плиткорез	250 x 120 x 795 мм	5,5 кг



- простота резки: равномерный процесс резки, обеспечивающий получение сплошного паза
- легкое разламывание: при помощи двух центрирующих конусов (с 45° и 90°)
- точная направляющая, практически не требующая ТО благодаря ползуну из пластмассы и овальным шинам
- устойчивое к механической нагрузке и скручиванию основание из алюминиевого профиля
- Ничто не мешает следить за процессом резки
- подходит как для правой, так и левой
- Режущий диск из карбида вольфрама (НМ), Ø 15 мм, отверстие 6,1 мм
- Длина разреза: 600 mm
- Толщина плитки: 4-10 mm
- комплектация:
Упорная шайба, для повторных и диагональных разрезов (1 шт.)
Основания материала, вставляется в монтажную плиту (2 шт.)
- упаковка: индивидуальная коробка
- отдельные принадлежности: 5557000



номер артикула	здесь и далее "штрихкод" 4006885...	название	размеры	вес
5558000	...555808	1 TC 600 - Плиткорез	240 x 240 x 780 мм	2,16 кг

8.6 Укладка плитки



- простота резки: равномерный процесс резки, обеспечивающий получение сплошного паза
- легкое разламывание: при помощи двух центрирующих конусов (с 45° и 90°)
- точная направляющая, практически не требующая ТО благодаря ползуну из пластмассы и овальным шинам
- устойчивое к механической нагрузке и скручиванию основание из алюминиевого профиля
- Ничто не мешает следить за процессом резки
- подходит как для правой, так и для левой
- Режущий диск из карбида вольфрама (НМ), Ø 15 мм, отверстие 6,1 мм
- Длина разреза: 460 мм
- Толщина плитки: 4-10 мм
- комплектация:
Направляющая шина с угловым упором, для повторных и диагональных разрезов (1 шт.)
Основания материала, вставляется в монтажную плиту (2 шт.)
- упаковка: индивидуальная коробка
- отдельные принадлежности: 5557000



номер артикула	здесь и далее "штрихкод"	название	размеры	вес
5559000	...555907	1 TC 460 - Плиткорез	240 x 240 x 640 мм	1,72 кг



- для резки длинной плитки ножницами для резки плитки серии TC 670
- большая опорная поверхность обеспечивает прямые и угловые разрезы до 10° для выравнивания неровностей стены
- простой монтаж
- макс. ширина разреза: 300 мм
- Угловые разрезы макс. до 10°
- Длина разреза: 670 мм
- установка параллельного расположения минимум двух точек замера отдельным измерительным инструментом
- упаковка: коробка
- подходит для 5550000, 5555000



номер артикула	здесь и далее "штрихкод"	название
5552000	...555200	1 параллельный упор

8.6 Укладка плитки



- материал: Карбид вольфрама
- отверстие \varnothing 6,1 мм
- упаковка: блистер
- подходит для 5558000, 5559000, 5561000



номер артикула	здесь и далее "штрихкод" 4006885...	название	\varnothing
5557000	...555709	1 Режущий диск	\varnothing 15 мм



- отверстие \varnothing 5 мм
- упаковка: блистер
- подходит для 5550000, 5553000, 5555000, 5565000



номер артикула	здесь и далее "штрихкод" 4006885...	название	материал	\varnothing
5551000	...555105	1 Режущий диск	Из карбида вольфрама, с покрытием TIN	\varnothing 20 мм
5556000	...555600	1 Режущий диск	Карбид вольфрама	\varnothing 20 мм

8 ПРОЕКТНЫЕ ТЕМЫ

8.7 Монтаж двери и рамы





10

распорка дверной коробки "Easy"

- поддерживает раму при нанесении монтажной пены и гарантирует параллельное расположение боковин
- прочно соединен с дверной коробкой: поддерживает ее при установке и облегчает выравнивание положения
- для всех дверей с шириной от 600 до 1000 мм
- упаковка: картон

номер артикула	здесь и далее "штрихкод"	название
3675000	...367500	1 распорка дверной коробки "Easy"



10

монтажный комплект дверной коробки "Pro"

Полный набор для монтажа дверной коробки.

- монтаж и выравнивание положения дверной коробки в несколько шагов
- рама точно выравнивается и фиксируется шпindелями вертикально и горизонтально
- идеально поддерживает дверную коробку при нанесении монтажной пены
- для всех дверей с шириной от 600 до 1000 мм
- комплектация:
 - распорки дверной коробки "PRO" (2 шт.)
 - направляющие тиски для дверной коробки "PRO" (2 шт.)
 - балансировочные опоры (4 шт.)
 - Руководство пользователя (1 шт.)
- упаковка: индивидуальная коробочка

номер артикула	здесь и далее "штрихкод"	название
3676000	...367609	1 монтажный комплект дверной коробки "PRO"

№ адр.	ТОВ.гд.	СТД.
1000000	6.12	348
1001000	6.3	188
1002000	6.12	336
1003000	6.2	144
1120000	6.4	203
1121000	6.4	203
1122000	6.4	203
1123000	6.4	203
1124000	6.4	203
1125000	6.4	215
1127000	6.4	215
1128000	6.4	215
1129000	6.4	215
1150000	6.4	192
1150100	6.4	192
1151000	6.4	192
1152000	6.4	192
1152100	6.4	192
1153000	6.4	192
1153100	6.4	192
1156100	6.4	192
1157000	6.4	192
1160000	6.4	213
1161000	6.4	213
1162000	6.4	213
1163000	6.4	213
1167000	6.4	213
1189000	6.4	215
1209000	6.3	167
1210000	6.3	167
1211000	6.3	167
1212000	6.3	167
1213000	6.3	167
1216000	6.3	169
1235000	6.3	180
1236000	6.3	180
1237000	6.3	181
1239000	6.3	179
1240000	6.3	179
1241000	6.3	174
1242000	6.3	174
1244000	6.3	174
1245000	6.3	174
1247000	6.3	175
1248000	6.3	175
1249000	6.3	175
1250000	6.3	175
1252000	6.3	174
1253000	6.3	174
1260000	6.3	172
1261000	6.3	172
1262000	6.3	172
1263000	6.3	172
1264000	6.3	172
1265000	6.3	172
1266000	6.3	172
1267000	6.3	172
1268000	6.3	172
1269000	6.3	172
1296000	6.3	177
1297000	6.3	177
1298000	6.3	177
1299000	6.3	177
1302000	6.3	177
1303000	6.3	177
1304000	6.3	177
1305000	6.3	177
1306000	6.3	177
1307000	6.3	177
1315099	6.3	176
1317099	6.3	176
1319099	6.3	176
1320000	6.3	176

№ адр.	ТОВ.гд.	СТД.
1321099	6.3	176
1322000	6.3	176
1322099	6.3	176
1323000	6.3	176
1323099	6.3	176
1324000	6.3	176
1324099	6.3	176
1325000	6.3	176
1325099	6.3	176
1326000	6.3	176
1326099	6.3	176
1327000	6.3	176
1327099	6.3	176
1328099	6.3	176
1329099	6.3	176
1330000	6.3	166
1330099	6.3	166
1331000	6.3	166
1331099	6.3	166
1332000	6.3	166
1332099	6.3	166
1333000	6.3	166
1333099	6.3	166
1334000	6.3	166
1334099	6.3	166
1335000	6.3	166
1335099	6.3	166
1338000	6.3	166
1339000	6.3	167
1340000	6.3	167
1342000	6.3	172
1344000	6.3	172
1369000	6.3	168
1372000	6.3	168
1374000	6.3	168
1375000	6.3	187
1376000	6.3	187
1378000	6.3	187
1379000	6.3	187
1380000	6.3	187
1383000	6.3	187
1384000	6.3	187
1386000	6.3	173
1388000	6.3	171
1389000	6.3	173
1391000	6.3	188
1392000	6.3	188
1395000	6.3	188
1396000	6.3	188
1500000	6.5	258
1502000	6.5	258
1505000	6.5	258
1506000	6.5	258
1510000	6.5	259
1512000	6.5	259
1527000	6.3	166
1534000	6.3	166
1539000	6.3	182
1573000	6.3	180
1575000	6.3	170
1577000	6.3	182
1579000	6.3	186
1620099	6.14	366
1620300	6.14	366
1621099	6.14	367
1621300	6.14	367
1622099	6.14	366
1622300	6.14	366
1623099	6.14	367
1623300	6.14	367
1624099	6.14	366
1626099	6.14	366
1626300	6.14	366

№ адр.	ТОВ.гд.	СТД.
1627099	6.14	366
1628099	6.14	367
1629099	6.14	367
1630099	6.14	367
1631099	6.14	367
1633099	6.14	365
1651000	6.14	371
1660999	6.14	367
1663000	6.14	368
1664000	6.14	368
1668999	6.14	365
1669999	6.14	365
1672000	6.4	224
1673000	6.4	224
1674000	6.4	229
1683999	6.14	365
1684999	6.14	365
1685999	6.14	365
1686999	6.14	366
1687999	6.14	365
1688999	6.14	366
1694000	6.14	370
1695000	6.14	370
1698000	6.14	370
1700099	6.10	309
1702000	6.10	311
1703000	6.10	311
1704099	6.10	309
1705000	6.10	310
1705099	6.10	309
1706000	6.10	310
1706099	6.10	309
1707000	6.10	310
1708000	6.10	310
1710000	6.10	311
1715000	6.4	197
1717000	6.4	197
1719000	6.4	197
1724000	6.4	196
1725000	6.4	196
1726000	6.4	196
1739000	6.4	237
1740000	6.4	237
1741000	6.4	237
1742000	6.4	237
1749000	6.4	202
1755000	6.4	217
1756000	6.4	216
1757000	6.4	216
1760000	6.4	217
1761000	6.4	206
1762000	6.4	202
1763000	6.4	216
1764000	6.4	216
1766000	6.4	202
1767000	6.4	202
1768000	6.4	202
1770000	6.4	239
1771000	6.4	239
1772000	6.4	239
1773000	6.4	239
1774000	6.4	239
1775000	6.4	239
1776000	6.4	239
1780000	6.4	214
1781000	6.4	214
1782000	6.4	214
1783000	6.4	214
1787000	6.4	214
1790000	6.4	217
1791000	6.4	217
1792000	6.4	217
1793000	6.4	217

№ адр.	ТОВ.гд.	СТД.
1794000	6.4	217
1811000	6.4	215
1812000	6.4	215
1813000	6.4	215
1814000	6.4	215
1826000	6.4	213
1830000	6.4	212
1838000	6.4	194
1840000	6.4	194
1841000	6.4	194
1842000	6.4	194
1843000	6.4	194
1850000	6.4	212
1850100	6.4	212
1851000	6.4	212
1851100	6.4	213
1852000	6.4	213
1852100	6.4	213
1853000	6.4	213
1853100	6.4	213
1854000	6.4	213
1857000	6.4	213
1861000	6.4	201
1862000	6.4	201
1863000	6.4	201
1864000	6.4	201
1865100	6.4	213
1866000	6.4	213
1869000	6.4	196
1890000	6.4	200
1890100	6.4	200
1892000	6.4	200
1894000	6.4	200
1896000	6.4	200
1897000	6.4	200
1899100	6.4	198
1900000	6.4	197
1902000	6.4	197
1904000	6.4	197
1906000	6.4	198
1908000	6.4	198
1912000	6.4	198
1914000	6.4	198
1916000	6.4	199
1916100	6.4	199
1918000	6.4	199
1919000	6.4	199
1920000	6.4	199
1922000	6.4	199
1923000	6.4	199
1932000	6.4	200
1933100	6.4	200
1934000	6.4	200
1936000	6.4	200
1938000	6.4	200
1940000	6.4	202
1944000	6.4	202
1946000	6.4	202
1950000	6.4	197
1954000	6.4	197
1956000	6.4	197
1959100	6.4	204
1961000	6.4	204
1962000	6.4	204
1963000	6.4	204
1966000	6.4	204
1968000	6.4	205
1969100	6.4	205
1971000	6.4	205
1972000	6.4	205
1973000	6.4	205
1981000	6.4	207
1982000	6.4	207

№ адр.	ТОВ.гд.	СТД.
1983000	6.4	207
1986200	6.4	207
1987000	6.4	210
1988000	6.4	211
1990000	6.4	206
1992000	6.4	204
1993000	6.4	204
1994000	6.4	204
1996000	6.4	211
1997000	6.4	210
1998000	6.4	204
2000000	6.4	228
2001000	6.4	228
2002000	6.4	228
2003000	6.4	228
2015000	6.4	220
2016000	6.4	220
2017000	6.4	220
2020000	6.4	228
2025000	6.4	246
2027000	6.4	220
2027099	6.4	220
2028000	6.4	220
2028099	6.4	220
2029000	6.4	220
2029099	6.4	220
2032000	6.4	229
2033000	6.4	229
2034000	6.4	229
2035000	6.4	229
2036000	6.4	229
2037000	6.4	229
2038000	6.4	230
2039000	6.4	230
2048000	6.4	208
2049000	6.4	207
2052000	6.4	208
2053000	6.4	208
2054000	6.4	208
2056000	6.4	209
2057000	6.4	209
2058000	6.4	209
2059000	6.4	208
2061000	6.4	209
2068000	6.4	209
2069000	6.4	191
2069100	6.4	191
2070000	6.4	191
2070100	6.4	191
2072000	6.4	191
2080000	6.4	208
2082000	6.4	207
2083000	6.4	208
2084000	6.4	208
2086000	6.4	209
2087000	6.4	209
2088000	6.4	209
2089000	6.4	209
2092000	6.4	208
2098000	6.4	246
2100000	6.5	253
2101000	6.5	253
2102000	6.5	253
2103000	6.5	253
2104000	6.5	254
2106000	6.5	254
2107000	6.5	264
2108000	6.5	254
2109000	6.	

№ адр.	ТОВ.гд.	СТД.
2117000	6.4	247
2119000	6.5	253
2125000	6.5	264
2126000	6.5	255
2127000	6.5	254
2128000	6.5	254
2130000	6.4	245
2131000	6.4	246
2132000	6.4	246
2133000	6.5	256
2134000	6.4	247
2138000	6.5	266
2139000	6.4	247
2140000	6.4	249
2141000	6.10	309
2142000	6.4	249
2144000	6.4	248
2146000	6.4	245
2147000	6.8	299
2148000	6.5	263
2149000	6.5	263
2150000	6.5	264
2151000	6.5	264
2153000	6.5	264
2154000	6.2	153
2155000	6.2	153
2157000	6.2	153
2158000	6.2	152
2160000	6.2	154
2161000	6.2	156
2162000	6.2	154
2164000	6.2	154
2165000	6.2	154
2169000	6.2	156
2170000	6.4	248
2171000	6.4	248
2172000	6.4	248
2173000	6.4	248
2174000	6.4	248
2175000	6.4	249
2177000	6.4	224
2178000	6.4	247
2179000	6.4	248
2200000	6.11	319
2202000	6.11	320
2207000	6.11	320
2208000	6.4	244
2211000	6.4	225
2213100	6.4	226
2214100	6.4	226
2215100	6.4	226
2216000	6.4	226
2217100	6.4	226
2218100	6.4	226
2219000	6.4	227
2220000	6.2	152
2223000	6.4	225
2224000	6.4	245
2225000	6.4	227
2227000	6.4	190
2228000	5.98	89
2230000	6.8	299
2241100	6.4	226
2242100	6.4	226
2243100	6.4	226
2245000	6.4	230
2246000	6.4	230
2249000	6.4	245
2250000	6.4	191
2250100	6.4	191
2251000	6.4	191
2251100	6.4	191
2252000	6.4	191

№ адр.	ТОВ.гд.	СТД.
2253000	6.4	191
2258000	6.4	190
2259100	6.4	191
2260000	6.4	226
2265000	6.5	257
2267100	6.4	190
2269000	6.4	190
2269100	6.4	190
2270000	6.4	190
2270100	6.4	190
2271000	6.4	190
2271100	6.4	190
2272000	6.4	190
2281000	6.4	219
2282100	6.4	222
2283100	6.4	222
2284100	6.4	222
2285000	6.4	219
2287000	6.4	195
2288000	6.4	195
2289000	6.1	126
2290000	6.1	125
2291000	6.1	127
2292000	6.1	129
2293000	6.1	129
2294000	6.1	125
2295000	6.1	127
2296000	6.1	126
2297000	6.1	129
2298000	6.1	128
2299000	6.1	128
2300000	6.1	114
2301000	6.1	113
2303000	6.1	112
2305000	6.1	115
2307000	6.1	119
2308000	6.1	118
2309000	6.1	120
2310000	6.1	94
2311000	6.1	92
2313000	6.1	92
2315000	6.1	98
2317000	6.1	101
2318000	6.1	100
2319000	6.1	103
2345000	6.1	124
2351000	6.1	113
2356000	6.1	123
2358000	6.1	108
2360000	6.1	94
2361000	6.1	92
2365000	6.1	98
2367000	6.1	101
2370000	6.1	114
2371000	6.1	113
2372000	6.1	112
2373000	6.1	115
2375000	6.1	116
2376000	6.1	118
2377000	6.1	110
2378000	6.1	119
2379000	6.1	97
2380000	6.1	95
2381000	6.1	93
2382000	6.1	91
2383000	6.1	96
2383100	6.1	99
2384000	6.1	103
2385000	6.1	98
2388000	6.1	101
2393000	6.1	96
2396000	6.1	134
2400000	6.3	170

№ адр.	ТОВ.гд.	СТД.
2407000	6.3	174
2408000	6.3	174
2411000	6.3	183
2413000	6.3	188
2414000	6.3	186
2415000	6.3	186
2416000	6.3	167
2419000	6.3	181
2421000	6.3	182
2425000	6.3	183
2426000	6.3	182
2426099	6.3	182
2429000	6.3	184
2443000	6.3	166
2444000	6.3	171
2445000	6.3	171
2446000	6.3	171
2447000	6.3	167
2450000	6.4	219
2452000	6.4	219
2453000	6.14	375
2454000	6.4	219
2455000	6.4	223
2456000	6.14	374
2457000	6.14	375
2458000	6.14	375
2459000	6.14	375
2460000	6.4	223
2461000	6.4	223
2462000	6.4	223
2465000	6.4	223
2466000	6.4	223
2467000	6.4	223
2468000	6.4	223
2469000	6.4	223
2470000	6.4	223
2471000	6.4	223
2472000	6.4	223
2475000	6.4	223
2476000	6.4	223
2477000	6.3	167
2477099	6.3	167
2478000	6.3	167
2478099	6.3	167
2479000	6.3	167
2480000	6.3	167
2480099	6.3	167
2481000	6.3	167
2481099	6.3	167
2482000	6.3	167
2482099	6.3	167
2483000	6.3	167
2483099	6.3	167
2491000	6.3	167
2495000	6.3	167
2498000	6.7	287
2499000	6.7	287
2500000	6.7	287
2504000	6.7	283
2505000	6.7	283
2506000	6.7	283
2511000	6.7	287
2512000	6.12	352
2515000	6.7	293
2516000	6.7	293
2518000	6.7	292
2519000	6.7	292
2520000	6.7	291
2521000	6.7	292
2522000	6.7	293
2523000	6.7	292
2524000	6.7	292
2527000	6.7	289

№ адр.	ТОВ.гд.	СТД.
2530000	6.7	289
2531000	6.7	289
2532000	6.7	289
2533000	6.7	289
2534000	6.7	290
2535000	6.7	290
2536000	6.7	289
2540000	6.7	291
2542000	6.7	288
2544000	6.7	288
2545000	6.7	287
2546000	6.7	284
2547000	6.7	284
2548000	6.7	284
2555000	6.7	294
2576000	6.7	285
2577000	6.7	285
2578000	6.7	285
2580000	6.7	286
2581000	6.7	286
2582000	6.7	285
2583000	6.7	286
2584000	6.7	285
2585000	6.7	293
2603000	6.8	297
2606000	6.8	296
2618000	6.8	296
2623000	6.8	297
2625000	6.8	297
2630000	6.8	298
2631000	6.8	298
2632000	6.8	298
2635000	6.8	298
2640000	6.8	298
2641000	6.8	296
2642000	6.8	296
2645000	6.8	297
2649000	6.8	299
2650000	6.1	95
2651000	6.1	93
2652000	6.1	91
2653000	6.1	93
2654000	6.1	100
2655000	6.1	109
2669000	6.1	134
2671000	6.1	132
2672000	6.1	126
2673000	6.1	130
2674000	6.1	116
2677000	6.1	131
2678000	6.1	132
2679000	6.1	130
2680000	6.1	97
2681000	6.1	116
2682000	6.1	95
2683000	6.1	114
2684000	6.1	105
2685000	6.1	104
2688000	6.1	106
2689000	6.1	122
2690000	6.1	121
2691000	6.1	102
2692000	6.1	97
2695000	6.1	131
2696000	6.1	128
2700000	6.5	265
2701000	6.5	265
2702000	6.5	265
2704000	6.5	254
2705000	6.5	264
2709000	6.5	253
2710000	6.5	253
2711000	6.5	261

№ адр.	ТОВ.гд.	СТД.
2713000	6.5	263
2715000	6.5	266
2716000	6.5	266
2717000	6.5	266
2718000	6.5	267
2719000	6.5	267
2720000	6.5	268
2721000	6.5	268
2722000	6.5	268
2723000	6.5	268
2724000	6.5	269
2725000	6.5	269
2726000	6.5	260
2727000	6.5	260
2728000	6.5	261
2729000	6.5	261
2730000	5.1	81
2731000	5.1	81
2732000	5.1	81
2733000	5.1	81
2738000	6.5	257
2739000	6.5	258
2740000	6.5	257
2741000	6.5	260
2746000	6.5	262
2747000	6.5	262
2748000	6.5	266
2750000	6.5	267
2751000	5.1	81
2755000	5.1	82
2764000	6.5	266
2765000	6.5	267
2778000	6.4	235
2779000	6.4	235
2780000	6.4	239
2781000	6.4	239
2782000	6.4	239
2784000	6.4	239
2786000	6.4	239
2840000	6.4	240
2841000	6.4	240
2842000	6.4	240
2843000	6.4	240
2844000	6.4	240
2845000	6.4	240
2846000	6.4	240
2848000	6.4	240
2849000	6.4	240
2850000	6.4	240
2851000	6.4	240
2852000	6.4	240
2853000	6.4	240
2854000	6.4	240
2856000	6.4	240
2858000	6.4	240
2860000	6.4	241
2861000	6.4	241
2862000	6.4	241
2863000	6.4	241
2864000	6.4	241
2866000	6.4	241
2867000	6.4	241
2868000	6.4	241
2869000	6.4	241
2870000	6.4	241
2871000	6.4	241
2872000	6.4	241
2873000	6.4	241
2874000	6.4	241
2875000	6.4	241
2876000		

№ адр.	ТОВ.гд.	СТД.
2879000	6.4	241
2887000	6.4	236
2891000	6.4	233
2892000	6.4	234
2894000	6.4	235
2895000	6.4	236
2896000	6.4	234
2897000	6.4	234
2898000	6.4	234
2899000	6.4	235
2900000	6.12	353
2905000	5.1	79
2906000	5.1	79
2907000	5.1	79
2908000	5.1	79
2909000	5.1	79
2910000	5.1	79
2911000	5.1	82
2912000	5.1	82
2913000	5.1	82
2916000	5.1	83
2917000	5.1	83
2918000	5.1	84
2920000	5.3	84
2921000	5.3	85
2922000	5.3	85
2923000	5.3	85
2924000	5.3	86
2928000	5.4	88
2933000	5.4	88
2939000	5.4	88
2940000	5.5	88
2941000	5.5	88
2942000	5.5	88
2943000	5.5	88
2944000	5.5	88
2945000	5.5	88
2949000	5.3	85
2960000	6.4	235
2961000	6.4	235
2962000	6.4	235
2963000	6.3	178
2964000	6.3	178
2965000	6.3	175
2969000	6.3	178
2974000	6.3	178
2975000	6.3	168
2976000	6.3	169
2977000	6.3	169
2978000	6.3	169
2979000	6.3	169
2980000	6.3	169
2981000	6.3	183
2982000	6.3	175
2983000	6.3	183
2984000	6.3	183
2985000	6.3	183
2986099	6.3	183
3001000	6.11	319
3008000	4.8	72
3009000	4.8	72
3010000	4.4	65
3016000	4.5	67
3020000	4.1	59
3021000	4.1	59
3023000	4.1	59
3030000	4.1	57
3031000	4.1	57
3032000	4.1	57
3033000	4.1	57
3034000	4.1	57
3036000	4.11	75
3037000	4.11	76

№ адр.	ТОВ.гд.	СТД.
3038000	4.1	59
3051000	4.10	74
3057000	4.3	61
3058000	4.3	61
3059000	4.3	61
3082000	6.3	184
3083000	6.3	185
3084000	6.3	184
3085000	6.3	185
3086000	6.3	185
3101000	6.4	199
3102000	6.4	199
3103000	6.4	199
3104000	6.4	199
3111000	6.4	200
3112000	6.4	200
3113000	6.4	200
3114000	6.4	200
3117000	6.4	201
3118000	6.4	215
3119000	6.4	241
3122000	6.4	201
3124000	6.4	201
3125000	6.4	201
3136000	6.4	216
3137000	6.4	216
3138000	6.4	216
3139000	6.4	216
3141000	6.4	240
3150100	6.4	208
3151100	6.4	208
3152100	6.4	208
3156100	6.4	209
3157100	6.4	209
3158100	6.4	209
3162000	6.4	218
3163000	6.4	243
3164000	6.4	244
3165000	6.4	248
3166000	6.4	244
3167000	6.4	244
3168000	6.4	196
3169000	6.4	193
3170000	6.4	239
3171000	6.4	239
3172000	6.4	239
3173000	6.4	239
3174000	6.4	239
3175000	6.4	239
3176000	6.4	239
3180000	6.4	191
3182000	6.4	206
3184000	6.4	206
3185000	6.4	206
3191000	6.4	192
3192000	6.4	192
3235000	6.9	305
3236000	6.9	305
3237000	6.9	305
3253000	6.9	307
3254000	6.9	307
3258000	6.9	305
3259000	6.9	306
3260000	6.9	305
3261000	6.9	306
3263000	6.9	305
3264000	6.9	305
3266000	6.9	306
3267000	6.9	306
3270000	6.9	307
3271000	4.6	68
3273000	4.6	69
3274000	4.6	69

№ адр.	ТОВ.гд.	СТД.
3275000	4.6	69
3276000	4.6	69
3277000	4.6	69
3278000	4.6	69
3280000	4.6	70
3285000	4.8	72
3286000	4.8	73
3287000	4.8	73
3290000	4.9	73
3291000	4.9	73
3292000	4.9	73
3293000	4.9	73
3294000	4.9	74
3295000	4.9	74
3300000	6.12	335
3301000	6.12	335
3302000	6.12	335
3303000	6.12	335
3305000	6.12	334
3306000	6.12	335
3309000	6.12	336
3310000	6.12	336
3313000	6.12	335
3315000	6.12	336
3316000	6.12	336
3317000	6.12	336
3318000	6.12	336
3319000	6.12	336
3320000	6.12	336
3321000	6.12	336
3322000	6.12	336
3325000	6.12	336
3326000	6.12	336
3327000	6.12	336
3328000	6.12	336
3361000	6.12	335
3362000	6.12	335
3363000	6.12	335
3364000	6.12	335
3365000	6.12	335
3366000	6.12	335
3374000	6.12	334
3376000	6.12	334
3406000	6.11	314
3410000	6.11	315
3412099	6.11	315
3415000	4.10	75
3416000	4.7	71
3417000	4.7	70
3418000	4.6	69
3420000	4.4	64
3421000	4.6	70
3423000	6.11	314
3425000	4.4	64
3431000	4.4	65
3432000	4.4	64
3433000	4.4	64
3441000	4.7	71
3442000	4.6	69
3453000	4.5	68
3455100	4.1	58
3456000	4.1	58
3457000	4.1	58
3464000	6.2	142
3465000	6.2	141
3466000	6.2	140
3467000	6.2	140
3468000	6.2	140
3470000	6.2	141
3471000	6.2	141
3472000	6.2	140
3473000	6.2	140
3474000	6.2	140

№ адр.	ТОВ.гд.	СТД.
3475000	6.2	140
3476000	6.2	140
3477000	6.2	140
3478000	6.2	141
3490000	6.2	144
3491000	6.2	144
3492000	6.2	144
3493000	6.2	144
3494000	6.2	144
3498000	6.2	145
3537000	6.1	115
3538000	6.1	118
3541000	6.1	113
3543000	6.1	92
3544000	6.1	120
3545000	6.1	91
3546000	6.1	94
3547000	6.1	96
3548000	6.1	112
3549000	6.1	100
3550000	6.1	111
3551000	6.1	93
3554000	6.1	102
3555000	6.1	102
3559000	6.1	107
3561000	6.1	98
3566000	6.1	127
3567000	6.1	131
3568000	6.1	130
3599000	6.1	133
3605000	4.3	61
3606000	4.3	61
3607000	4.3	61
3610000	4.3	60
3611000	4.3	60
3612000	4.3	60
3615000	4.5	67
3616000	4.5	67
3620000	4.3	60
3621000	4.3	60
3622000	4.3	60
3623000	4.3	60
3625000	4.4	63
3626000	4.4	63
3629000	4.4	63
3630000	4.4	62
3631000	4.4	62
3632000	4.5	66
3633000	4.4	62
3634000	4.5	66
3638000	4.4	64
3638100	4.4	64
3662000	4.4	64
3663000	4.4	64
3675000	8.7	495
3676000	8.7	495
3681000	4.7	72
3683000	4.6	68
3750000	5.1	79
3752000	6.2	163
3753000	6.2	163
3754000	6.2	163
3756000	6.2	163
3759000	6.2	164
3761000	6.2	163
3762000	6.2	163
3764000	6.2	146
3767000	6.2	144
3768000	6.2	144
3770000	6.2	144
3772000	6.2	144
3777000	6.2	157
3800000	6.9	304

№ адр.	ТОВ.гд.	СТД.
3801000	6.9	304
3802000	6.9	304
3803000	6.9	304
3804000	6.9	304
3828000	6.9	301
3829000	6.9	301
3831000	6.9	301
3835000	6.16	392
3836000	6.16	392
3837000	6.16	392
3838000	6.16	392
3839000	6.16	395
3840000	6.16	395
3841000	6.16	395
3842000	6.16	395
3848000	6.16	396
3849000	6.16	396
3862000	6.2	143
3863000	6.9	302
3864000	6.16	400
3865000	6.16	401
3874000	6.2	157
3876000	6.2	157
3879000	6.2	157
3882000	6.2	157
3885000	6.2	157
3887000	6.2	157
3893000	6.2	143
3894000	6.2	143
3895000	6.2	143
3896000	6.2	143
3897000	6.2	143
3898000	6.2	143
3899000	6.2	143
3900000	6.9	304
3901000	6.9	304
3902000	6.9	304
3903000	6.9	304
3904000	6.9	304
3922000	6.9	301
3924000	6.9	301
3925000	6.9	301
3926000	6.9	301
3927000	6.9	301
3929000	6.16	409
3930000	6.16	410
3931000	6.9	301
3935000	6.16	403
3936000	6.16	405
3937000	6.16	404
3938000	6.16	406
3939000	6.16	406
3940000	6.16	406
3941000	6.16	406
3942000	6.16	409
3943000	6.16	408
3944000	6.16	412
3950000	6.16	397
3951000	6.16	399
3952000	6.16	394
3953000	6.16	399
3954000	6.16	398
3955000	6.16	398
3961000	6.16	402
3962000	6.16	402
3963000	6.9	302
3964000	6.16	393
3965000	6.16	393
3967000	6.9	302
3971000	6.9	302
3975000	6.16	393

№ apt.	TOB.ГД.	СТД.
3985000	6.16	401
3986000	6.16	394
3987000	6.16	394
3988000	6.16	391
3989000	6.16	391
3990000	6.16	391
3991000	6.16	400
3992000	6.16	402
3993000	6.16	402
3994000	6.16	399
3995000	6.16	398
3996000	6.16	401
3997000	6.16	397
3998000	6.16	400
3999000	6.16	396
4005000	8.2	464
4008000	8.2	454
4009000	8.2	454
4012000	8.2	462
4013000	8.2	455
4014000	8.2	453
4019000	8.2	453
4024000	8.2	456
4026000	8.2	455
4027000	8.2	452
4029000	8.2	452
4031000	8.2	457
4033000	8.2	456
4039000	8.2	455
4040000	8.2	458
4041000	8.2	456
4042000	8.2	457
4043000	8.2	460
4044000	8.2	461
4045000	8.2	457
4047000	8.2	459
4050000	8.2	464
4051000	8.2	459
4052000	8.2	461
4053000	8.2	458
4055000	8.2	459
4056000	8.2	462
4057000	8.2	462
4058000	8.2	463
4062000	8.2	460
4063000	8.2	460
4080000	7.1	426
4081000	7.1	418
4085000	7.1	426
4086000	7.1	426
4089000	7.1	417
4097000	7.1	422
4100000	7.1	434
4101000	7.1	434
4104000	7.1	425
4105000	6.4	250
4106000	7.1	416
4108000	7.1	433
4109000	7.1	433
4110000	6.1	135
4111000	6.1	135
4113000	6.1	135
4117000	7.1	433
4119000	7.1	422
4122000	7.1	423
4123000	7.1	424
4124000	7.1	426
4126000	7.1	431
4127000	7.1	429
4128000	7.1	429
4129000	7.1	431
4131000	7.1	415
4132000	7.1	415

№ apt.	TOB.ГД.	СТД.
4133000	7.1	415
4134000	7.1	416
4135000	7.1	416
4136000	7.1	420
4137000	7.1	420
4138000	7.1	421
4139000	7.1	421
4141000	7.1	421
4146000	7.1	421
4147000	7.1	422
4148000	7.1	423
4149000	7.1	423
4150000	7.1	417
4151000	7.1	424
4152000	7.1	424
4155000	7.1	417
4164000	7.1	432
4169000	7.1	431
4172000	7.1	427
4173000	7.1	427
4174000	7.1	429
4179000	7.1	430
4180000	7.1	430
4181000	7.1	430
4182000	7.1	430
4185000	7.1	427
4186000	7.1	427
4187000	7.1	427
4188000	7.1	428
4189000	7.1	428
4193000	7.1	434
4195000	7.1	424
4196000	7.1	431
4197000	7.1	432
4200000	7.1	414
4203000	7.1	432
4207000	7.1	430
4208000	7.1	430
4238000	6.16	404
4239000	6.16	405
4240000	6.16	407
4241000	6.16	407
4242000	6.16	407
4243000	6.16	407
4244000	6.16	408
4245000	6.16	410
4246000	6.16	410
4247000	6.16	412
4249000	6.16	411
4281000	7.1	435
4284000	7.1	418
4285000	7.1	419
4287000	7.1	435
4288000	7.1	425
4289000	7.1	425
4300000	7.1	435
4305000	7.1	420
4306000	7.1	419
4307000	7.1	427
4309000	7.1	428
4310000	7.1	431
4312000	7.1	429
4313000	7.1	427
4314000	7.1	428
4315000	6.7	287
4320000	7.1	414
4330000	8.4	477
4331000	8.4	476
4332000	8.4	476
4351000	8.4	474
4352000	8.4	474
4353000	8.4	473
4354000	8.4	472

№ apt.	TOB.ГД.	СТД.
4356000	8.4	471
4357000	8.4	473
4358000	8.4	472
4360000	8.4	479
4361000	8.4	479
4362000	8.4	479
4363000	8.4	475
4364000	8.4	478
4365000	8.4	475
4366000	8.4	475
4369000	8.4	477
4370000	6.7	286
4371000	6.7	286
4372000	6.7	286
4373000	6.7	286
4374000	6.7	286
4375000	6.7	286
4376000	6.7	289
4377000	6.7	289
4378000	6.7	289
4379000	6.7	289
4380000	6.7	290
4381000	6.7	290
4382000	6.7	284
4383000	6.7	284
4390000	6.7	285
4391000	6.7	283
4392000	6.7	288
4393000	6.7	293
4521000	6.11	317
4522000	6.11	316
4640000	5.1	78
4642000	5.4	87
4642100	5.4	87
4645000	5.1	83
4650000	5.1	78
4681000	6.11	318
4682000	6.11	318
4685000	6.11	317
4686000	6.11	318
4688000	6.3	186
4756000	6.4	228
4800000	6.11	321
4802000	6.11	321
4831000	6.15	382
4832000	6.15	382
4836000	6.15	383
4837000	6.15	383
4838000	6.15	383
4840000	6.15	384
4842000	6.15	384
4849000	6.15	384
4850000	6.15	385
4851000	6.15	385
4852000	6.15	385
4853000	6.15	388
4855000	6.15	388
4858000	6.15	388
4860000	8.1	448
4865000	6.15	386
4866000	6.15	386
4868000	6.15	385
4870000	6.15	386
4871000	6.15	389
4872000	6.15	387
4874000	6.15	387
4877000	6.15	389
4890000	6.15	388
4900000	6.15	379
4901000	6.15	377
4902000	6.15	380
4903000	6.15	380
4904000	6.15	381

№ apt.	TOB.ГД.	СТД.
4905000	6.15	377
4906000	6.15	378
4907000	6.15	379
4908000	6.15	381
4909000	6.15	378
4920000	6.11	315
5018000	6.14	374
5019000	6.14	374
5027000	6.11	313
5119000	8.3	467
5121000	8.3	466
5122000	8.3	468
5124000	8.3	469
5125000	8.3	468
5205000	7.2	440
5206000	7.2	440
5208000	7.2	438
5210000	7.2	437
5221000	7.2	438
5222000	7.2	439
5223000	7.2	439
5227000	7.2	438
5343000	6.12	347
5344000	6.12	347
5345000	6.12	347
5346000	6.12	347
5347000	6.12	347
5348000	6.12	347
5351000	6.12	348
5352000	6.12	348
5353000	6.12	348
5422000	6.2	146
5423000	6.2	146
5424000	6.2	142
5425000	6.2	138
5428000	6.2	138
5455000	6.2	147
5456000	6.2	147
5460000	6.2	137
5462000	6.2	147
5463000	6.2	147
5464000	6.2	147
5465000	6.2	147
5466000	6.2	147
5467000	6.2	147
5469000	6.2	147
5470000	6.2	147
5471000	6.2	147
5472000	6.2	147
5473000	6.2	147
5474000	6.2	147
5475000	6.2	147
5476000	6.2	147
5479000	6.2	148
5480000	6.2	137
5481000	6.2	137
5482000	6.2	138
5483000	6.2	137
5484000	6.2	147
5485000	6.2	147
5486000	6.2	147
5490000	6.2	137
5492000	6.2	147
5493000	6.2	147
5494000	6.2	147
5495000	6.2	147
5496000	6.2	147
5497000	6.2	147
5498000	6.2	147
5499000	6.2	164
5501000	3.1	47
5505000	3.1	48
5520000	3.1	45

№ apt.	TOB.ГД.	СТД.
5525000	3.1	46
5528000	3.1	50
5530000	3.1	49
5542000	3.3	52
5543000	3.3	53
5544000	3.3	55
5545000	3.3	55
5546000	3.3	54
5548000	3.3	51
5550000	8.6	489
5551000	8.6	493
5552000	8.6	492
5553000	8.6	490
5555000	8.6	488
5556000	8.6	493
5557000	8.6	493
5558000	8.6	491
5559000	8.6	492
5561000	8.6	491
5565000	8.6	490
5570000	8.4	478
5571000	8.4	478
5582000	3.3	54
5584000	3.3	53
5614000	6.4	223
5615000	6.4	223
5616000	6.4	223
5617000	6.4	195
5618000	6.4	219
5619000	6.4	215
5620000	6.4	215
5621000	6.4	217
5622000	6.4	204
5623000	6.4	205
5625000	6.4	208
5626000	6.4	209
5627000	6.4	202
5632000	6.4	195
5633000	6.4	195
5634000	6.4	195
5635000	6.4	195
5641000	6.4	250
5642000	6.4	250
5643000	6.4	251
5650000	6.4	220
5651000	6.4	220
5652000	6.4	220
5653000	6.4	220
5654000	6.4	220
5655000	6.4	220
5801000	6.4	202
5803000	6.4	202
5804000	6.4	203
5810000	6.4	237
5811000	6.4	237
5812000	6.4	237
5813000	6.4	237
5814000	6.4	238
5815000	6.4	238
5816000	6.4	238
5817000	6.4	238
5818000	6.4	238
5866000	6.4	232
5867000	6.4	232
5876000	6.4	232
5877000	6.4	232
5884000	6.4	233
5885000	6.4	233
5886000</		

№ apt.	TOB.ГД.	CTD.
5900000	6.4	237
5911000	6.2	159
5913000	6.2	162
5915000	6.2	158
5916000	6.2	158
5917000	6.2	158
5918000	6.2	158
5920000	6.2	160
5922000	6.2	160
5924000	6.2	160
5926000	6.2	161
5928000	6.2	161
5929000	6.2	161
5930000	6.2	161
5931000	6.2	161
5932000	6.2	161
5933000	6.2	161
5940000	6.2	161
5941000	6.2	161
5942000	6.2	161
5943000	6.2	161
5944000	6.2	161
5945000	6.2	161
5946000	6.2	161
5947000	6.2	161
5948000	6.2	161
5949000	6.2	161
5955000	6.2	139
5956000	6.2	139
5957000	6.2	145
5958000	6.2	145
5959000	6.2	158
5960000	6.2	157
5961000	6.2	157
5962000	6.2	157
5963000	6.2	148
5964000	6.2	148
5965000	6.2	148
5966000	6.2	148
5967000	6.2	148
5968000	6.2	148
5969000	6.2	148
5970000	6.2	148
5971000	6.2	148
5972000	6.2	148
5973000	6.2	148
5974000	6.2	149
5977000	6.2	149
5978000	6.2	149
5979000	6.2	152
5980000	6.2	146
5981000	6.2	162
5982000	6.2	138
5983000	6.2	150
5984000	6.2	150
5985000	6.2	151
5986000	6.2	151
5990000	6.12	350
5991000	6.12	350
5992000	6.12	350
5993000	6.12	350
5994000	6.12	350
5995000	6.2	161
5996000	6.2	161
5997000	6.2	161
5998000	6.2	161
5999000	6.2	161
6010000	6.4	242
6011000	6.4	242
6012000	6.4	242
6013000	6.4	242
6014000	6.4	242
6015000	6.4	242

№ apt.	TOB.ГД.	CTD.
6016000	6.4	242
6017000	6.4	242
6018000	6.4	242
6043000	2.3	26
6044000	2.3	26
6045000	2.3	26
6065000	2.3	33
6066000	2.3	28
6067000	2.3	28
6068000	2.3	28
6071000	2.3	29
6072000	2.3	29
6073000	2.3	39
6074000	2.3	32
6075000	2.3	32
6077000	2.3	32
6085000	2.3	40
6086000	2.3	40
6091000	2.3	42
6092000	2.3	42
6093000	2.3	42
6094000	2.3	42
6095000	6.4	243
6096000	6.4	243
6097000	6.4	243
6098000	6.4	243
6099000	2.3	42
6102300	1.1	7
6119973	1.1	7
6152000	1.96	14
6171000	2.1	21
6172000	2.1	21
6174000	2.1	21
6176000	2.1	22
6177000	2.1	20
6182000	2.1	19
6197000	1.4	12
6255000	6.6	274
6256000	6.6	274
6258000	6.6	274
6259000	6.6	274
6263000	6.6	274
6264000	6.6	274
6267000	6.6	274
6268000	6.6	274
6272000	6.6	274
6273000	6.6	274
6275000	6.6	274
6276000	6.6	274
6277000	6.6	274
6281000	6.6	274
6340000	6.6	275
6341000	6.6	275
6342000	6.6	275
6343000	6.6	275
6344000	6.6	275
6355000	6.6	273
6356000	6.6	273
6358000	6.6	273
6359000	6.6	273
6363000	6.6	273
6364000	6.6	273
6365000	6.6	273
6366000	6.6	273
6367000	6.6	273
6368000	6.6	273
6372000	6.6	273
6373000	6.6	273
6375000	6.6	273
6376000	6.6	273
6377000	6.6	273
6379000	6.6	273
6381000	6.6	273

№ apt.	TOB.ГД.	CTD.
6385000	6.6	273
6456000	6.6	272
6458000	6.6	272
6463000	6.6	272
6464000	6.6	272
6466000	6.6	272
6467000	6.6	272
6468000	6.6	272
6472000	6.6	272
6473000	6.6	272
6475000	6.6	272
6476000	6.6	272
6477000	6.6	272
6481000	6.6	272
6501000	6.6	280
6502000	6.6	280
6511000	6.6	280
6517000	6.6	280
6521000	6.6	279
6522000	6.6	279
6527000	6.6	279
6540000	6.6	278
6541000	6.6	278
6542000	6.6	278
6543000	6.6	278
6544000	6.6	278
6545000	6.6	279
6546000	6.6	279
6547000	6.6	279
6548000	6.6	279
6549000	6.6	279
6550000	6.6	280
6551000	6.6	280
6552000	6.6	280
6553000	6.6	280
6554000	6.6	280
6567000	6.6	271
6568000	6.6	271
6577000	6.6	271
6581000	6.6	271
6583000	6.6	276
6584000	6.6	276
6593000	6.6	277
6594000	6.6	277
6595000	6.6	277
6600000	6.6	278
6602000	6.6	278
6604000	6.6	278
6606000	6.6	278
6608000	6.6	278
6620000	6.6	271
6621000	6.6	271
6622000	6.6	271
6623000	6.6	271
6624000	6.6	271
6625000	6.6	271
6630000	6.6	272
6631000	6.6	272
6632000	6.6	272
6633000	6.6	272
6634000	6.6	272
6635000	6.6	272
6644000	6.6	274
6646000	6.6	274
6650000	6.6	274
6660000	6.6	277
6662000	6.6	277
6664000	6.6	277
6666000	6.6	277
6668000	6.6	277
6680000	6.6	276
6682000	6.6	276
6684000	6.6	276

№ apt.	TOB.ГД.	CTD.
6686000	6.6	276
6730000	6.6	274
6731000	6.6	274
6732000	6.6	274
6733000	6.6	274
6734000	6.6	274
6735000	6.6	274
6736000	6.6	274
6737000	6.6	274
6738000	6.6	274
6739000	6.6	274
6740000	6.6	277
6741000	6.6	277
6742000	6.6	277
6779000	2.3	28
6780000	2.3	29
6781000	2.3	29
6782000	2.3	27
6783000	2.3	31
6784000	2.3	31
6785000	2.3	27
6786000	2.3	27
6787000	2.3	27
6788000	2.3	32
6790000	2.3	30
6791000	2.3	30
6792000	2.3	31
6800000	2.3	41
6801000	2.3	41
6802000	2.3	41
6803000	2.3	42
6804000	2.3	41
6806000	2.3	43
6901000	1.96	15
6902000	1.4	8
6902506	1.4	8
6902612	1.4	8
6903000	1.96	15
6904000	1.96	15
6905000	1.1	6
6906000	1.4	10
6906506	1.4	10
6906612	1.4	10
6908000	2.1	18
6910000	1.6	13
6911000	1.6	14
6913000	1.6	12
6914000	1.6	13
6916000	1.96	16
6917000	1.96	16
6921000	8.1	450
6925000	8.1	444
6927000	8.1	446
6928000	8.1	446
6929000	8.1	447
6931000	8.1	448
6933000	8.1	443
6937000	8.1	443
6939000	8.1	442
6945000	8.1	445
6946000	8.1	448
6947000	8.1	447
6948000	8.1	449
6948200	8.1	449
6949000	8.1	450
6950000	8.1	444
6951000	8.1	445
6952000	8.1	449
6960000	8.5	483
6961000	8.5	482
6971000	8.5	484
6972000	8.5	485
6973000	8.5	485

№ apt.	TOB.ГД.	CTD.
6974000	8.5	485
6985000	8.5	481
6986000	8.5	482
6987000	8.5	481
6988000	8.5	486
6999000	6.13	358
7000000	6.13	359
7010000	6.13	360
7011000	6.13	360
7012000	6.13	360
7015000	6.13	360
7016000	6.13	360
7017000	6.13	360
7021000	6.13	361
7025000	6.13	361
7026000	6.13	361
7028000	6.13	361
7028100	6.13	361
7030000	6.13	361
7031000	6.13	361
7032000	6.13	361
7032100	6.13	361
7036000	6.13	361
7037000	6.13	361
7037100	6.13	361
7042000	6.13	361
7042100	6.13	361
7045000	6.13	362
7046000	6.13	361
7047000	6.13	361
7049000	6.13	361
7056000	6.13	359
7057000	6.13	359
7076000	6.13	359
7078000	6.13	358
7079000	6.13	358
7080000	6.13	356
7081000	6.13	356
7088000	6.13	357
7089000	6.13	357
7100000	6.12	325
7101000	6.12	325
7102000	6.12	325
7103000	6.12	327
7104000	6.12	327
7105000	6.12	327
7106000	6.12	327
7107000	6.12	330
7108000	6.12	330
7109000	6.12	338
7110000	6.12	338
7111000	6.12	339
7112000	6.12	339
7113000	6.12	346
7114000	6.12	349
7115000	6.12	351
7116000	6.12	351
7117000	6.12	351
7118000	6.12	323
7119000	6.12	337
7120000	6.12	329
7121000	6.12	326
7122000	6.12	331
7123000	6.12	340
7124000	6.12	325
7125000	6.12	325
7126000	6.12	325
7127000	6.12	325
7128000	6.12	325
7129000	6.12	325

№ адр.	ТОВ.г.д.	СТД.
7133000	6.12	332
7134000	6.12	332
7135000	6.12	332
7136000	6.12	332
7137000	6.12	332
7138000	6.12	332
7139000	6.12	332
7140000	6.12	332
7150000	5.1	80
7151000	5.1	80
7152000	5.1	80
7153000	5.3	85
7154000	5.3	85
7155000	5.3	85
7166000	6.13	362
7167000	6.13	362
7169000	6.13	362
7173000	6.13	362
7177000	6.13	362
7192000	6.13	363
7203000	6.13	363
7234000	6.13	363
7239000	6.13	363
7241000	6.13	363
7246000	6.12	328
7247000	6.12	328
7248000	6.12	328
7249000	6.12	328
7250000	6.12	328
7251000	6.12	328
7252000	6.12	328
7253000	6.12	328
7254000	6.12	328
7255000	6.12	328
7256000	6.12	325
7257000	6.12	325
7258000	6.12	325
7259000	6.12	325
7260000	6.12	325
7261000	6.12	330
7262000	6.12	330
7263000	6.12	330
7264000	6.12	330
7265000	6.12	340
7266000	6.12	340
7267000	6.12	340
7269000	6.12	340
7270000	6.12	340
7416000	6.12	342
7417000	6.12	342
7418000	6.12	342
7419000	6.12	342
7420000	6.12	342
7421000	6.12	342
7422000	6.12	342
7423000	6.12	342
7424000	6.12	342
7425000	6.12	342
7426000	6.12	342
7427000	6.12	342
7428000	6.12	342
7429000	6.12	342
7430000	6.12	342
7431000	6.12	342
7432000	6.12	342
7433000	6.12	342
7434000	6.12	342
7436000	6.12	349
7437000	6.12	349
7438000	6.12	349
7439000	6.12	349
7440000	6.12	342
7443010	6.12	323

№ адр.	ТОВ.г.д.	СТД.
7444010	6.12	323
7445010	6.12	323
7446010	6.12	323
7448010	6.12	323
74500010	6.12	323
7451010	6.12	323
7452010	6.12	323
7453010	6.12	323
7454010	6.12	323
7455010	6.12	323
7456010	6.12	323
7457010	6.12	323
7458010	6.12	323
7459010	6.12	323
7460010	6.12	323
7461010	6.12	323
7462010	6.12	323
7463010	6.12	323
7464010	6.12	323
7491010	6.12	326
7492010	6.12	326
7493010	6.12	326
7494010	6.12	326
7495010	6.12	326
7496010	6.12	326
7498010	6.12	326
7500010	6.12	326
7501010	6.12	326
7502010	6.12	326
7504010	6.12	326
7505010	6.12	326
7506010	6.12	326
7507010	6.12	326
7508010	6.12	326
7509010	6.12	326
7510010	6.12	326
7511010	6.12	326
7512010	6.12	326
7514010	6.12	326
7515010	6.12	326
7516010	6.12	326
7518010	6.12	326
7520010	6.12	326
7530010	6.12	326
7534010	6.12	326
7535010	6.12	327
7536010	6.12	324
7537010	6.12	324
7538010	6.12	324
7541010	6.12	324
7542010	6.12	324
7543010	6.12	324
7544010	6.12	324
7545010	6.12	324
7546010	6.12	324
7548010	6.12	324
75500010	6.12	324
7551010	6.12	324
7552010	6.12	324
7554010	6.12	324
7555010	6.12	324
7556010	6.12	324
7557010	6.12	324
7558010	6.12	324
7560010	6.12	324
7561010	6.12	324
7562010	6.12	324
7564010	6.12	324
7565010	6.12	324
7566010	6.12	324
7568010	6.12	324
7569010	6.12	324
7570010	6.12	324

№ адр.	ТОВ.г.д.	СТД.
7572010	6.12	324
7573010	6.12	324
7574010	6.12	324
7587010	6.12	328
75910010	6.12	328
7594010	6.12	328
7596010	6.12	328
7599010	6.12	328
7602010	6.12	328
7603010	6.12	329
7604010	6.12	329
7605010	6.12	329
7606010	6.12	329
7607010	6.12	329
7608010	6.12	329
7610010	6.12	329
7612010	6.12	329
7614010	6.12	329
7615010	6.12	329
7616010	6.12	329
7618010	6.12	329
7619010	6.12	329
7629000	6.12	334
7634000	6.12	333
7635000	6.12	333
7636000	6.12	333
7638000	6.12	333
7639000	6.12	333
7641000	6.12	333
7643000	6.12	333
7646000	6.12	333
7658010	6.12	331
7659010	6.12	331
7660010	6.12	331
7661010	6.12	331
7662010	6.12	331
7663010	6.12	331
7664010	6.12	331
7665010	6.12	331
7667010	6.12	331
7668010	6.12	331
7670010	6.12	331
7671010	6.12	331
7672010	6.12	331
7673010	6.12	331
7674010	6.12	331
7675010	6.12	331
7676010	6.12	331
7680010	6.12	333
7681010	6.12	333
7682010	6.12	333
7683010	6.12	333
7684010	6.12	333
7686010	6.12	333
7703010	6.12	339
7704010	6.12	339
7705010	6.12	339
7706010	6.12	339
7707010	6.12	339
7708010	6.12	339
7709010	6.12	339
7710010	6.12	339
7712010	6.12	339
7714010	6.12	339
7716010	6.12	339
7736010	6.12	339
7737010	6.12	339
7738010	6.12	339
7743010	6.12	338
7744010	6.12	338
7745010	6.12	338
7746010	6.12	338
7747010	6.12	338

№ адр.	ТОВ.г.д.	СТД.
7748010	6.12	338
7749010	6.12	338
7750010	6.12	338
7752010	6.12	338
7754010	6.12	338
7756010	6.12	338
7760000	6.12	341
7761000	6.12	341
7762000	6.12	341
7763000	6.12	341
7764000	6.12	341
7774010	6.12	337
7775010	6.12	337
7776010	6.12	337
7778010	6.12	337
7780010	6.12	337
7782010	6.12	337
7784010	6.12	337
7785010	6.12	337
7786010	6.12	337
7788010	6.12	337
7789010	6.12	337
7804010	6.12	344
7805010	6.12	344
7806010	6.12	344
7807010	6.12	345
7812010	6.12	344
7816010	6.12	344
7817010	6.12	344
7818010	6.12	344
7819010	6.12	344
7820010	6.12	345
7822010	6.12	345
7824010	6.12	345
7828010	6.12	345
7830010	6.12	345
7831010	6.12	345
7832010	6.12	345
7833010	6.12	345
7834010	6.12	345
7836010	6.12	345
7838010	6.12	345
7840010	6.12	345
7841000	6.12	343
7842000	6.12	343
7843000	6.12	343
7844000	6.12	343
7845000	6.12	343
7846000	6.12	344
7847000	6.12	344
7849000	6.12	343
7851000	6.12	343
7852000	6.12	344
7853000	6.12	344
7854010	6.12	345
7855010	6.12	345
7856010	6.12	345
7858010	6.12	345
7860000	6.12	344
7862000	6.12	343
7871010	6.12	345
7872010	6.12	345
7874010	6.12	345
7876010	6.12	345
7880010	6.12	345
7885010	6.12	345
7886010	6.12	345
7887010	6.12	345
7888010	6.12	345
7891010	6.12	345
7893010	6.12	345
7909000	6.12	348
7910000	6.12	348

№ адр.	ТОВ.г.д.	СТД.
7911000	6.12	348
7912000	6.12	348
7913000	6.12	348
7914000	6.12	347
7917000	6.12	341
7918010	6.12	341
7920010	6.12	341
7922010	6.12	341
7924010	6.12	341
7926010	6.12	341
7928010	6.12	341
7932010	6.12	341
7940010	6.12	341
7942010	6.12	341
7957000	6.2	139
7958000	6.2	139
7962010	6.12	349
7963010	6.12	349
7964010	6.12	349
7965010	6.12	349
7967010	6.12	349
7969010	6.12	349
7974010	6.12	350
7975010	6.12	350
7976010	6.12	350
7978010	6.12	350
7979010	6.12	350
7980010	6.12	353
7981000	6.12	352
7982000	6.12	353
7985010	6.12	354
7986000	6.12	343
7987000	6.12	343
7988000	6.12	343
7989000	6.12	343
7990000	6.12	343
7991000	6.12	343
7992000	6.12	343
7993000	6.12	343
7994000	6.12	344
7995000	6.12	343
7996000	6.12	344
7998000	6.12	343
7999000	6.12	343
8051000	2.3	33
8052000	2.3	34
8053000	2.3	34
8054000	2.3	34
8060000	2.3	34
8061000	2.3	35
8062000	2.3	35
8063000	2.3	35
8064000	2.3	35
8065000	2.3	36
8066000	2.3	36
8067000	2.3	36
8068000	2.3	36
8069000	2.3	37
8070000	2.3	37
8071000	2.3	37
8072000		

№ адр.	ТОВ.г.д.	СТД.
8329000	6.14	369
8330000	6.14	370
8331000	6.14	370
8334000	6.14	370
8335000	6.14	370
8336000	6.14	370
8369000	6.14	373
8370000	6.14	373
8372000	6.14	368
8373000	6.14	368
8375000	6.14	369
8381000	6.14	371
8382000	6.14	372
8383000	6.14	371
8385000	6.14	371
8386000	6.14	371
8387000	6.14	372
8389000	6.14	371
8390000	6.14	373
8392000	6.14	372
8401000	6.4	191
8403000	6.4	212
8404000	6.4	194
8406600	6.4	211
8409000	6.4	205
8410000	6.4	207
8411000	6.4	208
8415000	6.4	199
8417000	6.4	198
8421099	6.4	222
8422099	6.4	221
8423099	6.4	222
8424099	6.4	221
8425000	6.4	221
8426000	6.4	221
8430000	6.1	110
8431000	6.1	99
8432000	6.1	99
8433000	6.1	100
8434000	6.1	101
8437000	6.1	133
8440000	6.1	123
8441000	6.1	117
8442000	6.1	117
8443000	6.1	117
8444000	6.1	119
8450000	6.12	339
8453000	6.12	327
8456000	6.12	346
8458000	6.12	330
8460000	6.14	365
8461000	6.14	365
8464000	6.4	193
8465000	6.4	218
8467000	6.4	211
8468000	6.4	210
8469000	6.4	214
8470000	6.5	253
8471000	6.5	253
8472000	6.5	254
8473000	6.5	254
8474000	6.5	255
8475000	6.5	256
8476000	6.5	264
8477000	6.5	258
8478000	6.5	258
8479000	6.5	264
8490000	6.16	403
8491000	6.16	403
8611000	6.12	351
8613000	6.12	346
8614000	6.12	327
8615000	6.12	351

№ адр.	ТОВ.г.д.	СТД.
8616000	6.12	338
8630000	6.1	111
8631000	6.1	124
8632000	6.12	327
8633000	6.3	169
8634000	6.12	339
8635000	6.12	330
8722000	8.2	463
8725000	6.3	179
8728000	6.12	335
8732500	8.3	469
8753000	6.9	303
8754000	6.9	304
8771000	6.2	159
8788000	6.4	235
8789000	6.4	236
8790000	6.4	236
8797000	6.3	187
8911000	6.2	160
8912000	6.2	155
8913000	6.2	142
8914000	6.2	137
8916000	6.2	156
8917000	6.2	155
8918000	6.2	155
8925000	6.2	163
9999997	2.3	24

Сокращения

TIN	=	нитрид – титановое покрытие, соединение распылённого титана и азота
HSS Co	=	высокопроизводительная, быстрорежущая сталь с более чем 5% содержанием кобальта
HSS	=	высокопроизводительная, быстрорежущая сталь
HM	=	твёрдый металл
WS	=	инструментальная сталь
CV	=	хром - ванадий
BIM	=	биметалл
HCS	=	низколегированная, инструментальная сталь
HAS	=	высоколегированная, инструментальная сталь



= 10 лет гарантии

Срок гарантии на приобретенный Вами продукт wolfcraft составляет 10 лет со дня покупки при условии его эксплуатации исключительно в бытовых целях.

Гарантия распространяется только на недостатки самого предмета покупки, вызванные дефектами материала и производства.

Гарантия не действует в отношении дефектов и недостатков, возникших вследствие неправильной эксплуатации или ненадлежащего технического обслуживания продукта.

Кроме этого, гарантия не распространяется на обычный износ, а также на дефекты и недостатки, известные покупателю при заключении договора купли-продажи.

Гарантийные требования могут предъявляться исключительно при наличии счета/кассового чека.

Гарантия, предоставляемая wolfcraft, не ограничивает Ваши законные права потребителя (право требовать выполнения договора, право на односторонний отказ от выполнения договора, право требовать снижения покупной цены вследствие обнаруженных недостатков, право требовать возмещения ущерба или затрат).

Оставляем за собой право на внесение технических изменений определённых продуктов.

Размеры, цвет, рисунки и описания продуктов могут отличаться от оригинала и отображаться в каталоге условно.

ILN 4006885000001

ИНН DE 147924531

Инновационные инструменты Универсальные принадлежности

Где купить:

ООО "КОМПАНИЯ ОПТУЛС"

г.Москва, ул.Бирюлёвская, д.53, корп. 2, офис 113

Tel.: +7 (495) 646-00-96

E-Mail: sale@opttools.ru

Internet: www.opttools.ru

wolcraft GmbH

Wolffstraße 1

D-56746 Kempenich

Service Hotline: 00 49 (0) 2655 51 280

Fax: 00 49 (0) 26 55 50 21 80

E-mail: customerservice@wolcraft.com

Technischer Support

Fax: 00 49 (0) 2655 50 20 80

E-mail: technical.Service@wolcraft.com

www.wolcraft.com



RUS 9999385 / 1100 / 01.19

