

D-SERIES

Промышленные релейные модули



Релейные модули D-SERIES

Релейные модули D-SERIES		
	DRM – релейные модули, 2 перекидных контакта, катушка перем./пост. тока	4
	DRM – релейные модули 4 перекидных контакта, катушка перем./пост. тока	6
	DRM – Принадлежности	8
	DRL – релейные модули, 1 или 2 перекидных контакта, катушка перем./пост. тока	10
	DRL – релейные модули, 3 или 4 перекидных контакта, катушка перем./пост. тока	12
	DRL – Принадлежности	14
	DRW – релейные модули, 2 или 3 перекидных контакта, катушка перем./пост. тока	16
	DRH – релейные модули, 1 нормально разомкнутый или 1 нормально замкнутый контакт, катушка перем./пост. тока	18
	DRH – релейные модули, 2 нормально разомкнутых контакта или 1 нормально разомкнутый/1 нормально замкнутый контакт, катушка перем./пост. тока	20
	DRW/DRH – Принадлежности	22
	DRR – релейные модули, 2 перекидных контакта, катушка пост./перем. тока	24
	DRR – релейные модули, 3 перекидных контакта, катушка пост./перем. тока	26
	DRR – Принадлежности	28
	PWR – релейные модули, 1 нормально разомкнутый контакт, катушка пост./перем. тока	30
	PWR – релейные модули, 2 нормально разомкнутых контакта, катушка пост./перем. тока	32

Реле DRM 270

2 перекидных контакта, катушка перем./пост. тока

- Компактный размер и высокая коммутируемая мощность
- Широкий диапазон входных напряжений катушки
- Доп. тестовая кнопка (красная – перем. ток, синяя – пост. ток)
- Доп. светодиод состояния (красный – перем. ток, зеленый – пост. ток)
- Доп. ограничительный диод

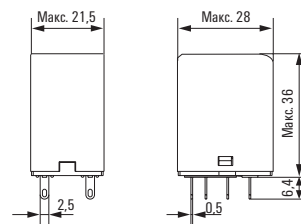

Принципиальная схема

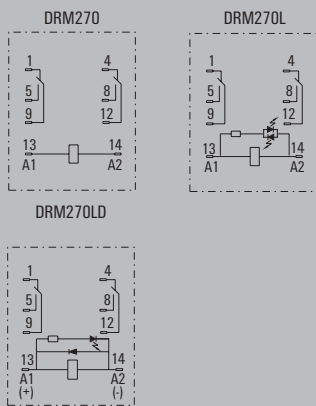

Выход	
Пост. ток/макс. переключающее напряжение перем. тока	10 A/250 В перем. тока
Макс. коммутируемая мощность	2500 ВА, 300 Вт
Сопротивление контакта (начальное)	≤ 50 мОм
Мин. коммутируемая мощность	12 В/10 мА или 5 В/1 мА (жесткий позолоченный контакт)
Материал контактов	AgNi или AgNi 5 мкм Au
Электрическая/механическая износостойкость	> 25×10 ⁴ (1800 тактов перекл./ч)/> 2×10 ⁷ (18 000 тактов перекл./ч)
Задержка вкл./выкл. при номинальном напряжении	≤20 мс/≤20 мс
Начальное напряжение между однополюсными контактами/разнополюсными контактами/вход и выход	2000 В перем. тока/1 мин./1000 В перем. тока/1 мин./2000 В перем. тока/1 мин. (ток утечки: 1 мА)
Вход	
Напряжение срабатывания при 25°C	Пост. ток: ≥75% ном. напр., пер. ток: ≥80% ном. напр.
Напряжение отпускания при 25°C	Пост. ток: ≥10% ном. напр., пер. ток: ≥30% ном. напр.
Макс. напряжение при 25°C	110% от ном. напряжения
Сопротивление изоляции	≥1000 МОм
Потребляемая мощность катушки	Пост. ток: ≤0,9 Вт, перем. ток: 1,2 ВА
Общие сведения	
Температура окружающей среды	Пост. ток: -40°C...+60°C, перем. ток: -40°C...+55°C
Температура хранения	-40°C...+70°C
Влажность	35%~85% относительной влажности
Атмосферное давление	86-106 кПа
Ударопрочность	10 G (полуволна синусоидального импульса: 11 мс)
Вибростойкость	10~55 Гц дуальная амплитуда: 1,0 мм 10~55 Гц
Масса	35 г
Упаковочная единица	20 шт.
Сертификаты	cURus, TÜV
Размеры	
Глубина x ширина x высота	мм 36/21,5/28
Примечание	

Области применения



Реле DRM 270

2 перекидных контакта, катушка перем./пост. тока

Типовой код	DRM					
Тип	DRM					
Тип конструкции	270	2 перекидных контакта				
Напряжение катушки	006	6 В пост. тока / 012	12 В пост. тока			
	024	24 В пост. тока / 048	48 В пост. тока			
	110	110 В пост. тока / 220	220 В пост. тока			
	524	24 В перем. тока / 548	48 В перем. тока			
	615	115 В перем. тока / 730	230 В перем. тока			
Светодиод	L	L (красный – катушка перем. тока; зеленый – катушка пост. тока)				
Тестовая кнопка	T	T (красный – катушка перем. тока; зеленый – катушка пост. тока)				
Ограничительный диод	D	D				

Данные для заказа

Вход	12 В пост. тока, 2 перекидных контакта	24 В пост. тока, 2 перекидных контакта	48 В пост. тока, 2 перекидных контакта	110 В пост. тока, 2 перекидных контакта	220 В пост. тока, 2 перекидных контакта
Номинальное напряжение	12 В пост. тока	24 В пост. тока	48 В пост. тока	110 В пост. тока	220 В пост. тока
Номинальный ток	75 mA	36,9 mA	18,5 mA	10 mA	5,2 mA
Сопротивление катушки	160 Ом±10%	650 Ом±10%	2600 Ом±10%	11 000 Ом±10%	44 000 Ом±10%
Напряж. срабат./отпуск.	9/1,2 В	18/2,4 В	36/4,8 В	82,5/11 В	165/22 В
Макс. напряжение	13,2 В	26,4 В	52,8 В	121,0 В	242 В
Потребляемая мощность	0,9 Вт	0,9 Вт	0,9 Вт	0,9 Вт	0,9 Вт

Данные для заказа

Стандарт	Тип	DRM270012	DRM270024	DRM270048	DRM270110	DRM270220
№ зак.		7760056050	7760056051	7760056052	7760056053	7760056054
Со светодиодом	Тип	DRM270012L	DRM270024L	DRM270048L	DRM270110L	DRM270220L
№ зак.		7760056059	7760056060	7760056061	7760056062	7760056063
Со светодиодом	Тип	DRM270012LT	DRM270024LT	DRM270048LT	DRM270110LT	DRM270220LT
и тестовой кнопкой	№ зак.	7760056068	7760056069	7760056070	7760056071	7760056072
Со светодиодом и ограничит. диодом	Тип		DRM270024LD			
№ зак.			7760056077			
Со светодиодом,	Тип		DRM270024L Au			
позолоч. контакт	№ зак.		7760056183			
Со светодиодом и тест.	Тип		DRM270024LT Au			
кнопк., позолоч. конт.	№ зак.		7760056185			

Примечание

Данные для заказа

Вход	24 В перем. тока, 2 перекидных контакта	48 В перем. тока, 2 перекидных контакта	115 В перем. тока, 2 перекидных контакта	230 В перем. тока, 2 перекидных контакта
Номинальное напряжение	24 В перем. тока	48 В перем. тока	115 В перем. тока	230 В перем. тока
Номинальный ток (50/60 Гц)	62,4 mA/52,2 mA	33,3 mA/27,8 mA	12,6 mA/10,8 mA	6,1 mA/5,2 mA
Сопротивление катушки	160 Ом±10%	600 Ом±10%	3,75 Ом±10%	16 000 Ом±10%
Напряж. срабат./отпуск.	19,2/7,2 В	38,4 В/14,4 В	92/34,5 В	184/69 В
Макс. напряжение	26,4 В	52,8 В	126,5 В	253 В
Потребляемая мощность	1,0~1,2 ВА (60 Гц)	1,0~1,2 ВА (60 Гц)	1,0~1,2 ВА (60 Гц)	1,0~1,2 ВА (60 Гц)

Данные для заказа

Стандарт	Тип	DRM270524	DRM270548	DRM270615	DRM270730
№ зак.		7760056055	7760056056	7760056057	7760056058
Со светодиодом	Тип	DRM270524L	DRM270548L	DRM270615L	DRM270730L
№ зак.		7760056064	7760056065	7760056066	7760056067
Со светодиодом	Тип	DRM270524LT	DRM270548LT	DRM270615LT	DRM270730LT
и тестовой кнопкой	№ зак.	7760056073	7760056074	7760056075	7760056076
Со светодиодом,	Тип				DRM270730L Au
позолоч. контакт	№ зак.				7760056184
Со светодиодом и тест.	Тип				DRM270730LT Au
кнопк., позолоч. конт.	№ зак.				7760056186

Примечание

Реле DRM 570

4 перекидных контакта, катушка перем./пост. тока

- Компактный размер и высокая коммутлируемая мощность
- Широкий диапазон входных напряжений катушки
- Доп. тестовая кнопка (красная – перем. ток, синяя – пост. ток)
- Доп. светодиод состояния (красный – перем. ток, зеленый – пост. ток)
- Доп. ограничительный диод

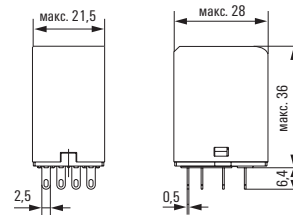

Принципиальная схема

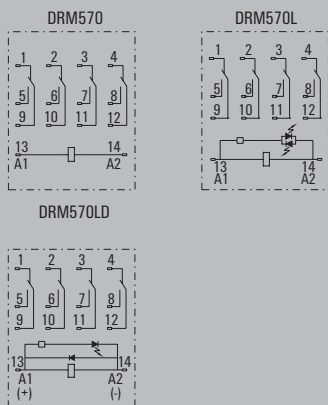

Выход

Пост. ток/макс. переключающее напряжение перем. тока	10 А/250 В перем. тока
Макс. коммутлируемая мощность	2500 ВА, 300 Вт
Сопротивление контакта (начальное)	≤ 50 мОм
Мин. коммутлируемая мощность	12 В/10 мА или 5 В/1 мА (жесткий позолоченный контакт)
Материал контактов	AgNi или AgNi 5 мкм Au
Электрическая/механическая износостойкость	25x10 ⁴ (1800 такт. перекл./ч)/2x10 ⁷ (18 000 такт. перекл./ч)
Задержка включ./выключ. при ном. напряж.	≤20 мс/≤20 мс
Начальное напряжение между однополюсными контактами/разнополюсными контактами/вход и выход	2000 В перем. тока/1 мин./1000 В перем. тока/1 мин./2000 В перем. тока/1 мин. (ток утечки: 1 мА)

Вход

Напряжение срабатывания при 25°C	Пост. ток: ≥75% ном. напр., пер. ток: ≥80% ном. напр.
Напряжение отпускания при 25°C	Пост. ток: ≥10% ном. напр., пер. ток: ≥30% ном. напр.
Макс. напряжение при 25°C	110% от ном. напряжения
Сопротивление изоляции	≥1000 МОм
Потребляемая мощность катушки	Пост. ток: ≤0,9 Вт, перем. ток: 1,2 ВА

Общие сведения

Температура окружающей среды	Пост. ток: -40°C...+60°C, перем. ток: -40°C...+55°C
Температура хранения	-40°C...+70°C
Влажность	35%~85% относительной влажности
Атмосферное давление	86~106 кПа
Ударопрочность	10 Г (полуволна синусоидального импульса: 11 мс)
Вибростойкость	10~55 Гц дуальная амплитуда: 1,0 мм 10~55 Гц

Масса	35 г
Упаковочная единица	20 шт.
Сертификаты	cURus, TÜV

Размеры

Глубина x ширина x высота	мм 36/21,5/28
---------------------------	---------------

Примечание

Области применения

Электрическая износостойкость
Резистивная нагрузка

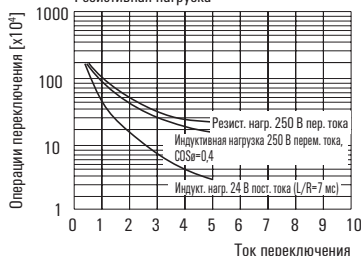

Отключ. способность для нагрузки пост. тока
Резистивная нагрузка



Кривая ухудшения характеристик
в сочетании с релейным разъемом



Реле DRM 570

4 перекидных контакта, катушка перем./пост. тока

Типовой код	DRM					
Тип	DRM					
Тип конструкции	570 4 перекидных контакта					
Напряжение катушки	006 6 В пост. тока / 012 12 В пост. тока 024 24 В пост. тока / 048 48 В пост. тока 110 110 В пост. тока / 220 220 В пост. тока 524 24 В перем. тока / 548 48 В перем. тока 615 115 В перем. тока / 730 230 В перем. тока					
Светодиод	L (красный – катушка перем. тока; зеленый – катушка пост. тока)					
Тестовая кнопка	T (красный – катушка перем. тока; зеленый – катушка пост. тока)					
Ограничительный диод	D					

Данные для заказа

Вход	12 В пост. тока, 4 перекидных контакта	24 В пост. тока, 4 перекидных контакта	48 В пост. тока, 4 перекидных контакта	110 В пост. тока, 4 перекидных контакта	220 В пост. тока, 4 перекидных контакта
Номинальное напряжение	12 В пост. тока	24 В пост. тока	48 В пост. тока	110 В пост. тока	220 В пост. тока
Номинальный ток (50/60 Гц)	75 mA	36,9 mA	18,5 mA	10 mA	5,2 mA
Сопротивление катушки	160 Ом±10%	630 Ом±10%	2600 Ом±10%	11 000 Ом±10%	42 000 Ом±10%
Напряж. срабат./отпуск.	9/1,2 В	18/2,4 В	36/4,8 В	82,5/11 В	165/22 В
Макс. напряжение	13,2 В	26,4 В	52,8 В	121,0 В	242 В
Потребляемая мощность	0,9 Вт	0,9 Вт	0,9 Вт	0,9 Вт	0,9 Вт

Данные для заказа

Стандарт	Тип	DRM570012	DRM570024	DRM570048	DRM570110	DRM570220
Со светодиодом	№ зак.	7760056078	7760056079	7760056080	7760056081	7760056082
	Тип	DRM570012L	DRM570024L	DRM570048L	DRM570110L	DRM570220L
Со светодиодом и тестовой кнопкой	№ зак.	7760056087	7760056088	7760056089	7760056090	7760056091
	Тип	DRM570012LT	DRM570024LT	DRM570048LT	DRM570110LT	DRM570220LT
Со светодиодом и ограничит. диодом	№ зак.	7760056096	7760056097	7760056098	7760056099	7760056100
	Тип	DRM570012LD	DRM570024LD	DRM570048LD	DRM570110LD	DRM570220LD
Со светодиодом, позолоч. контакт	№ зак.		7760056105			
	Тип		DRM570024L Au			
Со светодиодом и тест. кнопк., позолоч. конт.	№ зак.		7760056187			
	Тип		DRM570024LT Au			
	№ зак.		7760056189			
	Тип		DRM570024LT Au			

Примечание

Данные для заказа

Вход	24 В перем. тока, 4 перекидных контакта	48 В перем. тока, 4 перекидных контакта	115 В перем. тока, 4 перекидных контакта	230 В перем. тока, 4 перекидных контакта
Номинальное напряжение	24 В перем. тока	48 В перем. тока	115 В перем. тока	230 В перем. тока
Номинальный ток (50/60 Гц)	62,4 mA/52,2 mA	33,3 mA/27,8 mA	12,6 mA/10,8 mA	6,1 mA/5,2 mA
Сопротивление катушки	160 Ом±10%	615 Ом±10%	4340 Ом±10%	15 000 Ом±10%
Напряж. срабат./отпуск.	19,2/7,2 В	38,4 В/14,4 В	92/34,5 В	184/69 В
Макс. напряжение	26,4 В	52,8 В	126,5 В	253 В
Потребляемая мощность	1,0~1,2 ВА (60 Гц)	1,0~1,2 ВА (60 Гц)	1,0~1,2 ВА (60 Гц)	1,0~1,2 ВА (60 Гц)

Данные для заказа

Стандарт	Тип	DRM570524	DRM570548	DRM570615	DRM570730
Со светодиодом	№ зак.	7760056083	7760056084	7760056085	7760056086
	Тип	DRM570524L	DRM570548L	DRM570615L	DRM570730L
Со светодиодом и тестовой кнопкой	№ зак.	7760056092	7760056093	7760056094	7760056095
	Тип	DRM570524LT	DRM570548LT	DRM570615LT	DRM570730LT
Со светодиодом, позолоч. контакт	№ зак.	7760056101	7760056102	7760056103	7760056104
	Тип	DRM570524L Au	DRM570548L Au	DRM570615L Au	DRM570730L Au
Со светодиодом и тест. кнопк., позолоч. конт.	№ зак.				7760056188
	Тип				DRM570730LT Au
	№ зак.				7760056190
	Тип				DRM570730LT Au

Примечание

Принадлежности для реле DRM



Данные для заказа

Технические данные	
Номинальный ток	2 или 4 перекидных контакта
Номинальное напряжение	
Диэлектрическая прочность (вход – выход)	
Группа изоляционного материала (VDE 0110b)	
Температура окружающей среды	
Класс защиты	
Сечение провода/с кабельным наконечником без изоляции	
Макс. крутящий момент	
Упаковочная единица	
Описание	
Разъем, подходит для DIN-рейки, 2 перекидных контакта	
Разъем, подходит для DIN-рейки, 4 перекидных контакта	

4x6 A, 2x12 A	
300 В перем. тока	
>4000 В действ. напряж.	
C/250 В перем. тока	
-40...+70°C	
IP20	
2x2,5 мм ² /2x1,5 мм ²	
0,5 Нм/0,8 Нм	
10 шт.	
Тип	№ зак.
SCM ECO 2CO	7760056263
SCM ECO 4CO	7760056264

Металлический фиксатор (рекомендуется при наличии вибрации)	
Тип	
DRM фиксатор M (для реле DRM)	

№ зак.	
7760056108	

Размеры в мм

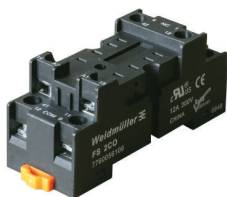
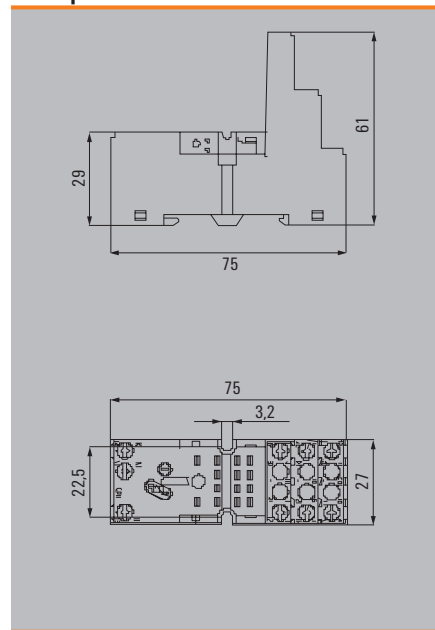

Данные для заказа

Технические данные	
Номинальный ток	2 или 4 перекидных контакта
Номинальное напряжение	
Диэлектрическая прочность (вход – выход)	
Диэлектрическая прочность между контактами	
Макс. крутящий момент	
Сечение провода	
Температура окружающей среды (рабочая)	
Масса	2 или 4 перекидных контакта
Упаковочная единица	
Описание	
Разъем, подходит для DIN-рейки, 2 перекидных контакта	
Разъем, подходит для DIN-рейки, 4 перекидных контакта	

12 A/10 A		
300 В перем. тока		
2500 В действ. напряж.		
2500 В действ. напряж.		
0,5 Нм/0,8 Нм		
0,5–2,5 мм ²		
-40°C...+70°C		
35 г/43 г		
20 шт.		
Тип	Кол.	№ зак.
FS 2CO*	10	7760056106
FS 4CO	10	7760056107

Металлический фиксатор (рекомендуется при наличии вибрации)	
Тип	
DRM фиксатор M (для реле DRM)	

№ зак.	
7760056108	

Функциональные модули

Технические данные	
Ограничительный диод 6...230 В пост. тока	
RC-комбинированная защита 110...230 В перем. тока	
RC-комб. защита 110...230 В перем. тока со светодиодом	
Зеленый светодиод 6...24 В пост. тока с ограничительным диодом	
Зеленый светодиод 24...60 В пост. тока с ограничительным диодом	
Зеленый светодиод 110...230 В пост. тока с ограничительн. диодом	
Зеленый светодиод 6...24 В пост. тока/В перем. тока	
Зеленый светодиод 24...60 В пост. тока/В перем. тока	
Зеленый светодиод 110...230 В пост. тока/В перем. тока	
Не предназначено для разъема FS с 2 перекидными контактами	

Тип	№ зак.
RIM 1 6/230 V DC	7760056169
RIM 3 110/230 V AC	7760056014
RIM 3 110/230 V AC LED	7760056045
RIM 2 6/24 V DC	7760056015
RIM 2 24/60 V DC	7760056016
RIM 2 110/230 V DC	7760056017
RIM 3 6/24 V UC	7940018457
RIM 3 24/60 V UC	7760056018
RIM 3 110/230 V UC	7940018455

Размеры в мм

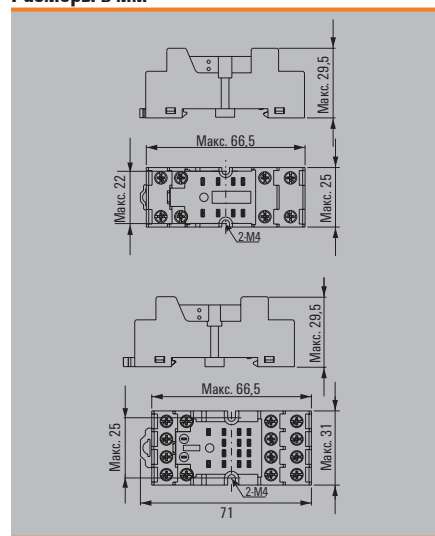

DRM фиксатор M



Реле мощности DRL

1 перекидной контакт, катушка перем./пост. тока

2 перекидных контакта, катушка перем./пост. тока

- Высокая износоустойчивость для нагрузок перем. тока
- Высокая диэлектрическая прочность: 2000 В

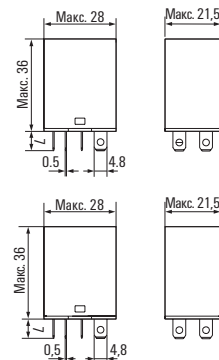
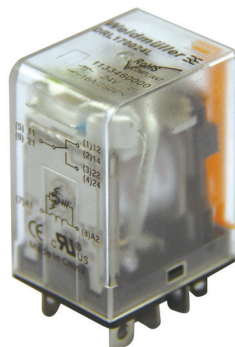

Принципиальная схема

1 пер. контакт

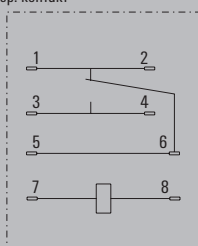

2 пер. контакта

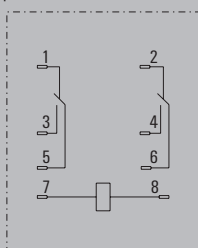

Выход

Макс. напряжение переключения	250 В перем. тока
Постоянный ток	16 А с 1 перекидн. контактом/10 А с 2 перекидн. контактами
Материал контактов	AgCdO
Мин. коммутлируемая мощность	12 В/100 мА
Сопротивление контакта (начальное)	<50 МОм
Электрическая износоустойчивость	>10×10 ⁴ циклов (1800 циклов/час)
Задержка включения/выключения	<20 мс/<20 мс

Вход

Напряжение срабатывания при 25°C	Перем. ток: ≤80% от ном. напряжения
	Пост. ток: ≤75% от ном. напряжения
Напряжение отпускания при 25°C	Перем. ток: ≥30% от ном. напряжения
	Пост. ток: ≥10% от ном. напряжения
Макс. напряжение при 25°C	110% от ном. напряжения
Потребляемая мощность катушки	1,2 ВА/0,9 Вт

Общие сведения

Температура окружающей среды (рабочая)	-25...55°C	
Температура хранения	-25...55°C	
Общие сведения	35...85%	
Диэлектрическая прочность	Вход - выход	2000 В перем. тока/1 мин
	Между норм. разомкн. контактами	1000 В перем. тока/1 мин
	Между смежн. контактами	2000 В перем. тока/1 мин
Расстояние утечки и разделительное расстояние	1,5 мм/4 мм	
Координация изоляции IEC60664	Номинальное напряжение	250 В
	Степень опасности загрязнения	3
	Класс перенапряжения	III

Вибростойкость	10~55 Гц дуальная амплитуда: 1,0 мм
Ударопрочность	10 G (полуволна синусоидального импульса: 11 мс)
Сертификат	CE; TÜV; UL
Масса	35 г
Упаковочная единица	20 шт.

Размеры

Глубина x ширина x высота	мм	36/21,5/28
---------------------------	----	------------

Примечание

Области применения

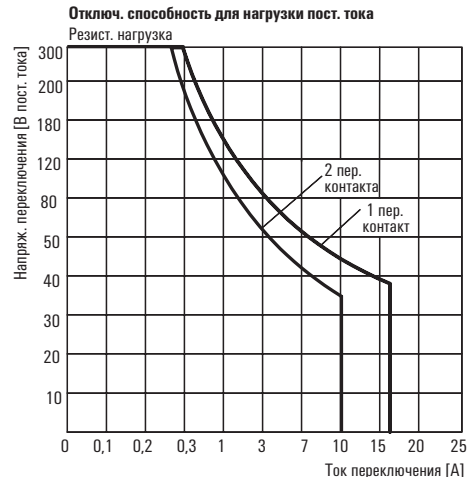
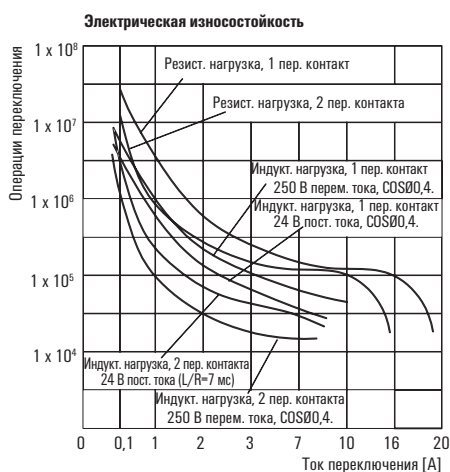
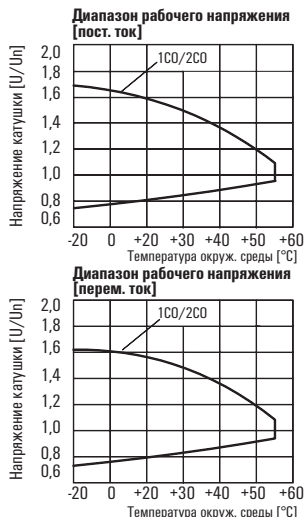

Реле мощности DRL

1 перекидной контакт, катушка перем./пост. тока

2 перекидных контакта, катушка перем./пост. тока

Типовой код	DRL			
Тип	DRL			
Тип конструкции	170 1 перекидной контакт 270 2 перекидных контакта			
Напряжение катушки	012 12 В пост. тока / 024 24 В пост. тока 048 48 В пост. тока / 110 110 В пост. тока 220 220 В перем. тока / 524 24 В перем. тока 615 115 В перем. тока / 730 230 В перем. тока			
Светодиодный индикатор	L			

Данные для заказа	12 В пост. тока	24 В пост. тока	48 В пост. тока	110 В пост. тока	220 В пост. тока
Вход					
Номинальное напряжение	12 В пост. тока	24 В пост. тока	48 В пост. тока	110 В пост. тока	220 В пост. тока
Напряж. срабат./отпуск.	9/1,2 В	18/2,4 В	36/4,8 В	82,5/11 В	165/22 В
Потребляемая мощность	0,9 Вт	0,9 Вт	0,9 Вт	0,9 Вт	0,9 Вт
Номинальный ток	75 мА	36,9 мА	18,5 мА	10 мА	5,2 мА
Сопротивление катушки	160 Ом±10%	650 Ом±10%	2600 Ом±10%	11 000 Ом±10%	42 000 Ом±10%

Данные для заказа					
1 перекидной контакт Тип	DRL170012L	DRL170024L	DRL170048L	DRL170110L	DRL170220L
1 пер. контакт № зак.	1133450000	1133460000	1133470000	1133480000	1133490000
2 перекидных контакта Тип	DRL270012L	DRL270024L	DRL270048L	DRL270110L	DRL270220L
2 пер. конт. № зак.	1133510000	1133520000	1133530000	1133540000	1133550000



Данные для заказа	24 В перем. тока	115 В перем. тока	230 В перем. тока
Вход			
Номинальное напряжение	24 В перем. тока	115 В перем. тока	230 В перем. тока
Напряж. срабат./отпуск.	19,2/7,2 В	92/34,5 В	184/69 В
Потребляемая мощность	1,2 ВА	1,2 ВА	1,2 ВА
Номинальный ток (50 Гц)	54 мА	12,9 мА	6,8 мА
Сопротивление катушки	160 Ом±10%	3750 Ом±10%	13 000 Ом±10%

Данные для заказа			
1 перекидной контакт Тип	DRL170524L	DRL170615L	DRL170730L
1 пер. контакт № зак.	1133840000	1133850000	1133860000
2 перекидных контакта Тип	DRL270524L	DRL270615L	DRL270730L
2 пер. конт. № зак.	1133870000	1133880000	1133890000



Реле мощности DRL

3 перекидных контакта, катушка перем./пост. тока

4 перекидных контакта, катушка перем./пост. тока

- Высокая износоустойчивость для нагрузок перем. тока
- Высокая диэлектрическая прочность: 2000 В

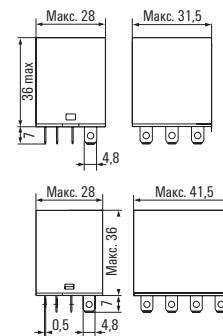

Принципиальная схема

3 пер. контакта

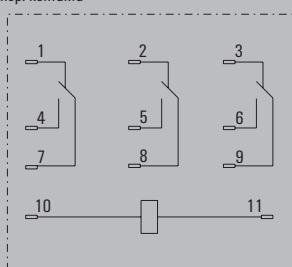

4 пер. контакта

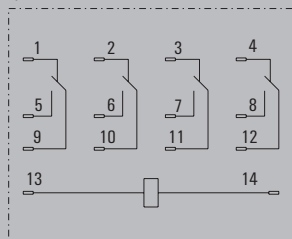

Выход

Макс. напряжение переключения	250 В перем. тока
Постоянный ток	10 А
Материал контактов	AgCdO
Мин. коммутруемая мощность	12 В/100 мА
Сопротивление контакта (начальное)	<50 МОм
Электрическая износоустойчивость	>10×10 ⁴ циклов (1800 циклов/час)
Задержка включения/выключения	<20 мс/<20 мс

Вход

Напряжение срабатывания при 25°C	Перем. ток: ≤80% от ном. напряжения 110% от ном. напряжения
Напряжение отпускания при 25°C	Перем. ток: ≥30% от ном. напряжения Пост. ток: ≥10% от ном. напряжения
Макс. напряжение при 25°C	110% от ном. напряжения
Потребляемая мощность катушки	3 пер. контакта: 2 ВА/1,4 Вт; 4 пер. контакта: 2,5 ВА/1,5 Вт

Общие сведения

Температура окружающей среды (рабочая)	-25...55°C
Температура хранения	-25...55°C
Общие сведения	35...85%
Диэлектрическая прочность	Вход - выход 2000 В перем. тока/1 мин Между норм. разомк. конт. 1000 В перем. тока/1 мин Между смежн. контактами 2000 В перем. тока/1 мин
Расстояние утечки и разделительное расстояние	1,5 мм/4 мм
Координация изоляции IEC60664	Номинальное напряжение 250 В Степень опасности загрязнения 3 Класс перенапряжения III

Вибростойкость	10~55 Гц дуальная амплитуда: 1,0 мм
Ударопрочность	10 G (полуволна синусоидального импульса: 11 мс)
Сертификат	CE; TÜV; UL
Масса	3 пер. контакта: 50 г; 4 пер. контакта: 65 г
Упаковочная единица	10

Размеры

Глубина x ширина x высота	мм 36/x/28
---------------------------	------------

Примечание

x = 31,5 3 пер. контакта/41,5 4 пер. контакта

Области применения

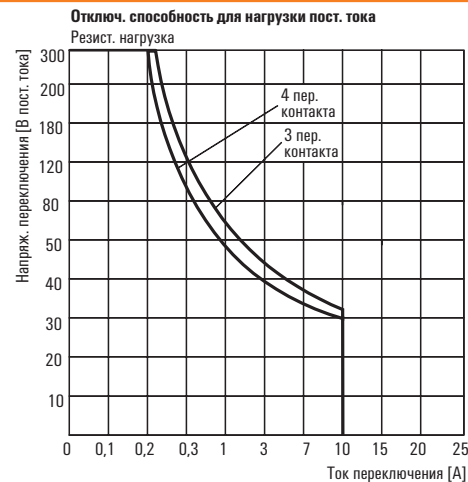
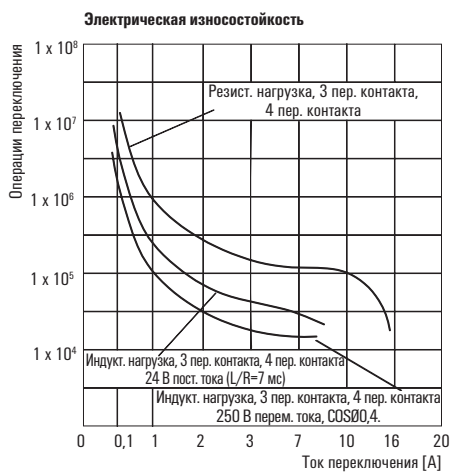
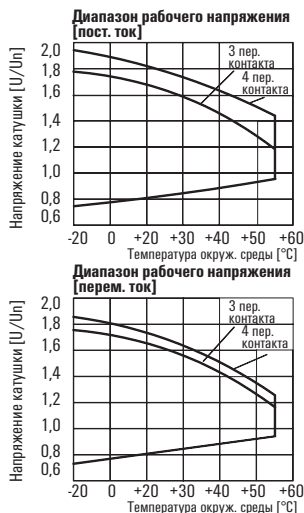

Реле мощности DRL

3 перекидных контакта, катушка перем./пост. тока

4 перекидных контакта, катушка перем./пост. тока

Типовой код	DRL			
Тип	DRL			
Тип конструкции	370 3 перекидных контакта			
	570 4 перекидных контакта			
Напряжение катушки	012 12 В пост. тока / 024 24 В пост. тока			
	048 48 В пост. тока / 110 110 В пост. тока			
	220 220 В перем. тока / 524 24 В перем. тока			
	615 115 В перем. тока / 730 230 В перем. тока			
Светодиодный индикатор L				

Данные для заказа

Вход	12 В пост. тока	24 В пост. тока	48 В пост. тока	110 В пост. тока	220 В пост. тока
Номинальное напряжение	12 В пост. тока	24 В пост. тока	48 В пост. тока	110 В пост. тока	220 В пост. тока
Напряж. срабат./отпуск.	9/1,2 В	18/2,4 В	36/4,8 В	82,5/11 В	165/22 В
Потребляемая мощность	3 пер. конт. 1,4 Вт 4 пер. конт. 1,5 Вт	3 пер. конт. 1,4 Вт 4 пер. конт. 1,5 Вт	3 пер. конт. 1,4 Вт 4 пер. конт. 1,5 Вт	3 пер. конт. 1,4 Вт 4 пер. конт. 1,5 Вт	3 пер. конт. 1,4 Вт 4 пер. конт. 1,5 Вт
Номинальный ток	120 мА 125 мА	60 мА 66,7 мА	30 мА 31,2 мА	13,1 мА 16,2 мА	6,7 мА 7,6 мА
Сопротивление катушки	100 Ом±10% 96 Ом±10%	400 Ом±10% 360 Ом±10%	1600 Ом±10% 1540 Ом±10%	8400 Ом±10% 6800 Ом±10%	33000 Ом±10% 29000 Ом±10%

Данные для заказа					
3 перекидных контакта Тип	DRL370012L	DRL370024L	DRL370048L	DRL370110L	DRL370220L
3 пер. конт. № зак.	1133570000	1133580000	1133590000	1133600000	1133610000
4 перекидных контакта Тип	DRL570012L	DRL570024L	DRL570048L	DRL570110L	DRL570220L
4 пер. конт. № зак.	1133620000	1133630000	1133640000	1133650000	1133660000

Данные для заказа

Вход	24 В перем. тока	115 В перем. тока	230 В перем. тока
Номинальное напряжение	24 В перем. тока	115 В перем. тока	230 В перем. тока
Напряж. срабат./отпуск.	19,2/7,2 В	92/34,5 В	184/69 В
Потребляемая мощность	3 пер. конт. 2 ВА 4 пер. конт. 2,5 ВА	3 пер. конт. 2 ВА 4 пер. конт. 2,5 ВА	3 пер. конт. 2 ВА 4 пер. конт. 2,5 ВА
Номинальный ток (50 Гц)	80 мА 93,5 мА	16 мА 25,5 мА	10 мА 13,1 мА
Сопротивление катушки	102 Ом±10% 80 Ом±10%	2300 Ом±10% 1680 Ом±10%	8600 Ом±10% 6700 Ом±10%

Данные для заказа			
3 перекидных контакта Тип	DRL370524L	DRL370615L	DRL370730L
3 пер. конт. № зак.	1133910000	1133920000	1133930000
4 перекидных контакта Тип	DRL570524L	DRL570615L	DRL570730L
4 пер. конт. № зак.	1133940000	1133950000	1133960000

Принадлежности для реле DRL

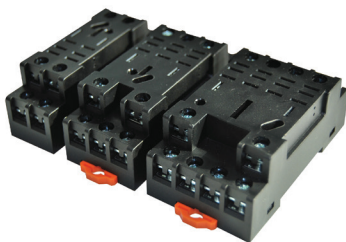

Данные для заказа

Технические данные	
Номинальное напряжение	300 В
Номинальный ток	10 А
Диэлектрическая прочность (вход – выход)	2 000 В
Диэлектрическая прочность между контактами	2 500 В
Температура окружающей среды (рабочая)	-40...85°C
Степень опасности загрязнения	2
Класс перенапряжения	III
Макс. крутящий момент	1,0 Нм
Сечение провода	0,5...2,5 мм ²
Класс защиты (IEC 61810)	IP20
Сертификаты	CE, cURus
Описание	
Разъем, подходит для DIN-рейки, 2 перекидных контакта	SLD F 2CO
Разъем, подходит для DIN-рейки, 3 перекидных контакта	SLD F 3CO
Разъем, подходит для DIN-рейки, 4 перекидных контакта	SLD F 4CO

Тип	Кол.	№ зак.
SLD F 2CO	10	7760056225
SLD F 3CO	10	7760056226
SLD F 4CO	10	7760056227

Данные для заказа

Технические данные	
Металлические фиксаторы SLD F 2CO	SLD фиксатор 2CO
Металлические фиксаторы SLD F 3CO	SLD фиксатор 3CO
Металлические фиксаторы SLD F 4CO	SLD фиксатор 4CO

	№ зак.
SLD фиксатор 2CO	7760056108
SLD фиксатор 3CO	7760056234
SLD фиксатор 4CO	7760056235

Данные для заказа

Технические данные	
Ограничительный диод 6...230 В пост. тока, для SLD F 2CO/3CO	RIM 1 6/230 V DC
RC-элемент 110...230 В перем. тока, для SLD F 2CO/3CO	RIM 3 110/230 V AC
RC-элемент 6...230 В перем. тока, для SLD F 4CO	RIM 5 6/230 V AC
Ограничительный диод 6...230 В пост. тока, для SLD F 4CO	RIM 5 6/230 V DC

Тип	№ зак.
RIM 1 6/230 V DC	7760056169
RIM 3 110/230 V AC	7760056014
RIM 5 6/230 V AC	1174670000
RIM 5 6/230 V DC	1174650000

Размеры в мм

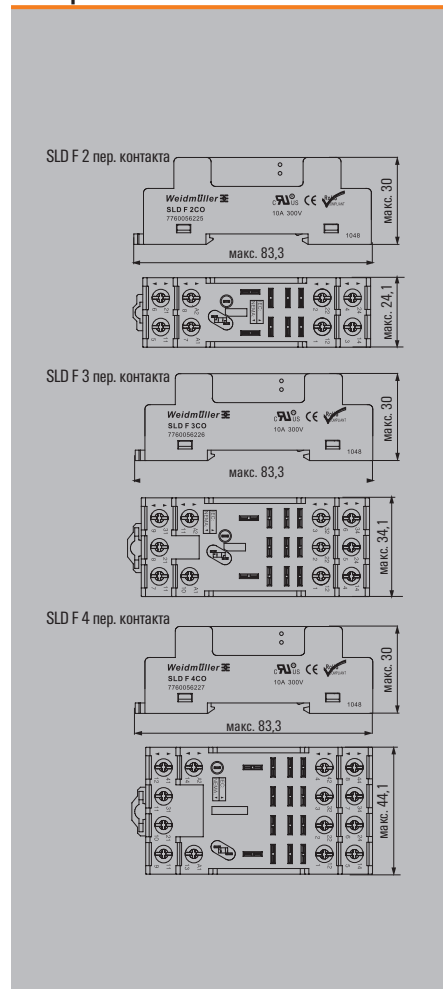

Реле мощности DRW резистивной нагрузки
2 перекидных контакта, катушка перем./пост. тока
3 перекидных контакта, катушка перем./пост. тока

- Подходит для переключения нагрузки высокого напряжения
- Со светодиодом и тестовой кнопкой

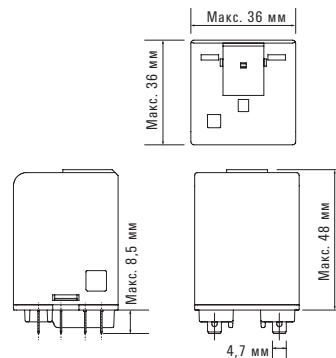

Принципиальная схема

2 пер. контакта

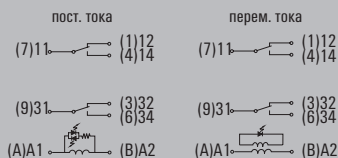

3 пер. контакта

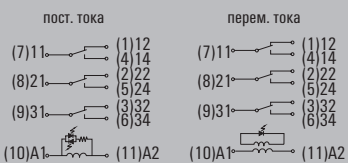

Выход

Макс. напряжение переключения	400 В перем. тока
Постоянный ток	16 А при 400 В перем. тока; 16 А при 30 В пост. тока
Материал контактов	AgCdO
Мин. коммутируемая мощность	12 В пост. тока/100 мА
Сопротивление контакта (начальное)	<50 МОм
Электрическая износостойкость	>10×10 ⁴ циклов
Задержка включения/выключения	<20 мс/<10 мс
Макс. частота переключения при расчетной нагрузке	1 Гц

Вход

Напряжение срабатывания при 25°C	Перем. ток: ≤80% от ном. напряжения
	Пост. ток: ≤75% от ном. напряжения
Напряжение отпускания при 25°C	Перем. ток: ≥30% от ном. напряжения
	Пост. ток: ≥10% от ном. напряжения
Макс. напряжение при 25°C	110% от ном. напряжения
Потребляемая мощность катушки	2,5 ВА/1,5 Вт

Общие сведения

Температура окружающей среды (рабочая)	-40...60°C	
Температура хранения	-40...60°C	
Общие сведения	35...85%	
Диэлектрическая прочность	Вход – выход	4000 В перем. тока/1 мин
	Между норм. разомкн. контактами	2500 В перем. тока/1 мин
	Между смежными контактами	4000 В перем. тока/1 мин
Расстояние утечки и разделительное расстояние	3,5 мм/6 мм	
Координация изоляции IEC60664	Номинальное напряжение	400 В
	Степень опасности загрязнения	3
	Класс перенапряжения	III

Вибростойкость	10~55 Гц дуальная амплитуда: 1,0 мм
Ударопрочность	10 G (полуволна синусоидального импульса: 11 мс)
Сертификат	CE; TÜV; cURus
Масса	51 г

Размеры

Глубина x ширина x высота	мм	48/36/36
---------------------------	----	----------

Примечание

Области применения

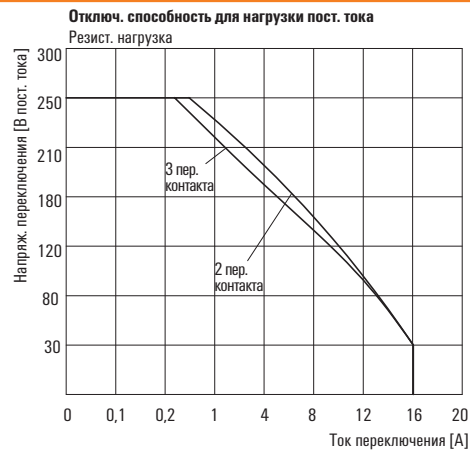
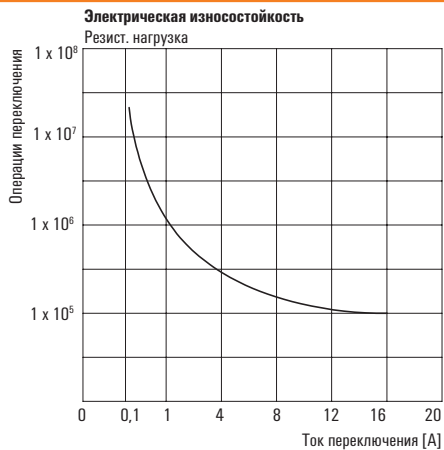
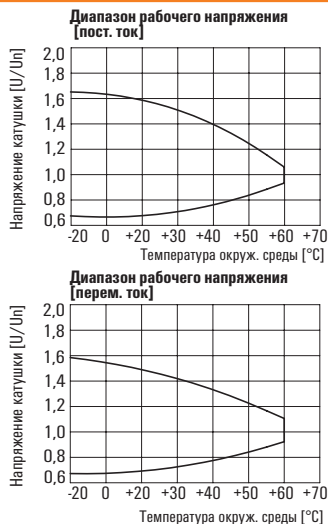

Реле мощности DRW

2 перекидных контакта, катушка перем./пост. тока

3 перекидных контакта, катушка перем./пост. тока

Типовой код	DRW			
Тип	DRW			
Тип конструкции	270 2 пер. контакта			
	174 1 норм. замкнут. контакт			
Напряжение катушки	012 12 В пост. тока / 024 24 В пост. тока			
	048 48 В пост. тока / 110 110 В пост. тока			
	220 220 В пост. тока / 524 24 В перем. тока			
	548 48 В перем. тока / 615 115 В перем. тока			
	730 230 В перем. тока / 900 400 В перем. тока			
Со светодиодом и тестовой кнопкой	LT			

Данные для заказа

Вход	12 В пост. тока	24 В пост. тока	48 В пост. тока	110 В пост. тока	220 В пост. тока
Номинальное напряжение	12 В пост. тока	24 В пост. тока	48 В пост. тока	110 В пост. тока	220 В пост. тока
Напр. сраб./отп. пост. тока	9/1,2 В	8 / 2,4 В	36/4,8 В	82,5/11 В	115 / 22 В
Потребляемая мощность	1,5 Вт	1,5 Вт	1,5 Вт	1,5 Вт	1,5 Вт
Номинальный пост. ток	120 мА	60 мА	30 мА	13,03 мА	6,7 мА
Сопротивление катушки	100 Ом±10%	400 Ом±10%	1600 Ом±10%	8400 Ом±10%	33 000 Ом±10%

Данные для заказа						
2 перекидных контакта	Тип	DRW270012LT	DRW270024LT	DRW270048LT	DRW270110LT	DRW270220LT
	№ зак.	1219730000	1219740000	1219750000	1219760000	1219770000
3 перекидных контакта	Тип	DRW370012LT	DRW370024LT	DRW370048LT	DRW370110LT	DRW370220LT
	№ зак.	1219780000	1219790000	1219810000	1219820000	1219830000
Блок. фикс. тест. кноп.	Тип	Блок. тест. кноп. для DRH/DRW	Блок. тест. кноп. для DRH/DRW	Блок. тест. кноп. для DRH/DRW	Блок. тест. кноп. для DRH/DRW	Блок. тест. кноп. для DRH/DRW
	№ зак.	7760056249	7760056249	7760056249	7760056249	7760056249

Данные для заказа

Вход	24 В перем. тока	48 В перем. тока	115 В перем. тока	230 В перем. тока	400 В перем. тока
Номинальное напряжение	24 В перем. тока	48 В перем. тока	115 В перем. тока	230 В перем. тока	400 В перем. тока
Напр. сраб./отп. пост. тока	19,2/7,2 В	38,4 В/14,4 В	92/34,5 В	184/69 В	320/120 В
Потребляемая мощность	2,5 ВА	2,5 ВА	2,5 ВА	2,5 ВА	2,5 ВА
Номинальный пост. ток	101,7 мА	51,04 мА	21,2 мА	10,61 мА	6,1 мА
Сопротивление катушки	100 Ом±10%	350 Ом±10%	2200 Ом±10%	8000 Ом±10%	30 000 Ом±10%

Данные для заказа						
2 перекидных контакта	Тип	DRW270524LT	DRW270548LT	DRW270615LT	DRW2701730LT	DRW270900LT
	№ зак.	1219350000	1219360000	1219370000	1219380000	1219390000
3 перекидных контакта	Тип	DRW370524LT	DRW370548LT	DRW370615LT	DRW370730LT	DRW370900LT
	№ зак.	1219410000	1219420000	1219430000	1219440000	1219450000
Блок. фикс. тест. кноп.	Тип	Блок. тест. кноп. для DRH/DRW	Блок. тест. кноп. для DRH/DRW	Блок. тест. кноп. для DRH/DRW	Блок. тест. кноп. для DRH/DRW	Блок. тест. кноп. для DRH/DRW
	№ зак.	7760056249	7760056249	7760056249	7760056249	7760056249

Реле пост. тока DRH

1 нормально разомкнутый контакт, катушка перем./пост. тока

1 нормально замкнутый контакт, катушка перем./пост. тока

- Подходит для переключения высокой нагрузки пост. тока
- С магнитом гашения дуги
- Со светодиодом и тестовой кнопкой
- Для переключения высоких нагрузок пост. тока до 10 А при 220 В пост. тока

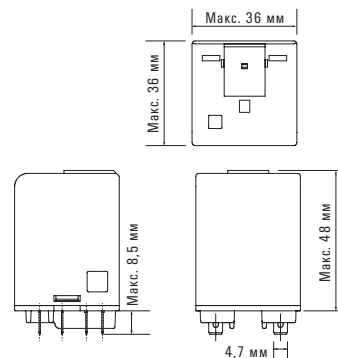

Принципиальная схема

1 норм. разом. контакт

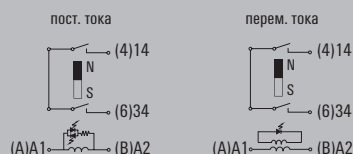

1 норм. замкнут. контакт

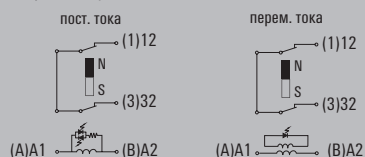

Выход

Макс. напряжение переключения	Перем. ток: 500 В; пост. ток: 220 В
Постоянный ток	16 А при 500 В перем. тока; 10 А при 220 В пост. тока
Материал контактов	AgSnO2
Мин. коммутлируемая мощность	12 В пост. тока/100 мА
Сопротивление контакта (начальное)	<50 МОм
Электрическая износостойкость	>10×10 ⁹ циклов
Задержка включения/выключения	<20 мс/<20 мс
Макс. частота переключения на расчетную нагрузку	1 Гц

Вход

Напряжение срабатывания при 25°C	Перем. ток: ≤80% от ном. напряжения Пост. ток: ≤750% от ном. напряжения
Напряжение отпускания при 25°C	Перем. ток: ≥30% от ном. напряжения Пост. ток: ≥10% от ном. напряжения
Макс. напряжение при 25°C	110% от ном. напряжения
Потребляемая мощность катушки	2,5 ВА/1,5 Вт

Общие сведения

Температура окружающей среды (рабочая)	-40°C...60°C	
Температура хранения	-40°C...60°C	
Общие сведения	35...85%	
Диэлектрическая прочность	Вход - выход	4000 В перем. тока/1 мин
	Между норм. разомкн. контактами	2500 В перем. тока/1 мин
	Между смежными контактами	4000 В перем. тока/1 мин
Расстояние утечки и разделительное расстояние	1,5 мм/4 мм	
Координация изоляции IEC60664	Номинальное напряжение	400 В
	Степень опасности загрязнения	3
	Класс перенапряжения	III

Вибростойкость	10~55 Гц дуальная амплитуда: 1,0 мм
Ударопрочность	10 G (полуволна синусоидального импульса: 11 мс)
Сертификат	CE; TÜV; cURus
Масса	48 г

Размеры

Глубина x ширина x высота	мм	48/36/36
---------------------------	----	----------

Примечание

Области применения

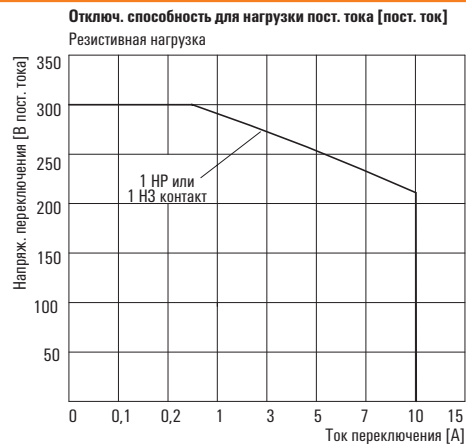
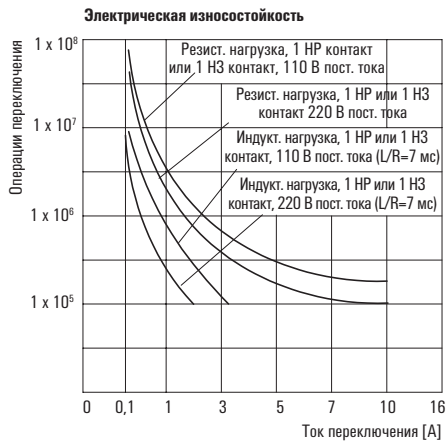
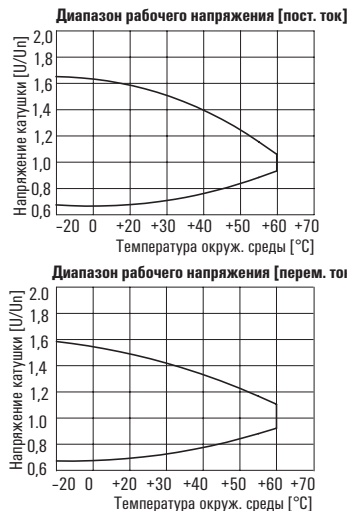

Реле пост. тока DRH
1 нормально разомкнутый контакт,
катушка перем./пост. тока
1 нормально замкнутый контакт,
катушка перем./пост. тока

Типовой код	DRH		
Тип	DRH		
Тип конструкции	173	1 НР контакт	
	174	1 норм. замкнут. контакт	
Напряжение катушки	012	12 В пост. тока / 024	24 В пост. тока
	048	48 В пост. тока / 110	110 В пост. тока
	220	220 В пост. тока / 524	24 В перем. тока
	548	48 В перем. тока / 615	115 В перем. тока
	730	230 В перем. тока	
Со светодиодом и тестовой кнопкой			
LT			

Данные для заказа	12 В пост. тока	24 В пост. тока	48 В пост. тока	110 В пост. тока	220 В пост. тока
Вход					
Номинальное напряжение	12 В пост. тока	24 В пост. тока	48 В пост. тока	110 В пост. тока	220 В пост. тока
Напр. сраб./отп. пост. тока	9/1,2 В	18/2,4 В	36/4,8 В	82,5/11 В	165/22 В
Потребляемая мощность	1,5 Вт	1,5 Вт	1,5 Вт	1,5 Вт	1,5 Вт
Номинальный пост. ток	120 мА	60 мА	30 мА	13,03 мА	6,7 мА
Сопротивление катушки	100 Ом±10%	400 Ом±10%	1 600 Ом ±10%	8400 Ом±10%	33 000 Ом±10%

Данные для заказа					
1 НР контакт	Тип	DRH173012LT	DRH173024LT	DRH173048LT	DRH173110LT
	№ зак.	1219840000	1219850000	1219860000	1219870000
1 НЗ контакт	Тип	DRH174012LT	DRH174024LT	DRH174048LT	DRH174110LT
	№ зак.	1219940000	1219950000	1219960000	1219970000
Блок. фикс. тест. кноп.	Тип	Блок. тест. кноп. для DRH/DRW	Блок. тест. кноп. для DRH/DRW	Блок. тест. кноп. для DRH/DRW	Блок. тест. кноп. для DRH/DRW
	№ зак.	7760056249	7760056249	7760056249	7760056249

Данные для заказа	24 В перем. тока	48 В перем. тока	115 В перем. тока	230 В перем. тока
Вход				
Номинальное напряжение	24 В перем. тока	48 В перем. тока	115 В перем. тока	230 В перем. тока
Напр. сраб./отп. перем. тока	19,2/7,2 В	38,4 В/14,4 В	92/34,5 В	184/69 В
Потребляемая мощность	2,5 ВА	2,5 ВА	2,5 ВА	2,5 ВА
Номинальный перем. ток	101,7 мА	51,04 мА	21,2 мА	10,61 мА
Сопротивление катушки	100 Ом±10%	350 Ом±10%	2200 Ом±10%	8000 Ом±10%

Данные для заказа				
1 НР контакт	Тип	DRH173524LT	DRH173548LT	DRH173615LT
	№ зак.	1219890000	1219910000	1219920000
1 НЗ контакт	Тип	DRH174012LT	DRH174024LT	DRH174048LT
	№ зак.	1219990000	1220010000	1220020000
Блок. фикс. тест. кноп.	Тип	Блок. тест. кноп. для DRH/DRW	Блок. тест. кноп. для DRH/DRW	Блок. тест. кноп. для DRH/DRW
	№ зак.	7760056249	7760056249	7760056249

DRH – релейные модули, 2 нормально разомкнутых контакта или 1 нормально разомкнутый/1 нормально замкнутый контакт, катушка перем./ пост. тока

Реле пост. тока DRH

2 нормально разомкнутых контакта, катушка перем./ пост. тока

1 нормально разомкнутый контакт/1 нормально замкнутый контакт, катушка перем./пост. тока

- Подходит для переключения высокой нагрузки пост. тока
- С магнитом гашения дуги
- Со светодиодом и тестовой кнопкой
- Для переключения высоких нагрузок пост. тока до 3 А при 220 В пост. тока

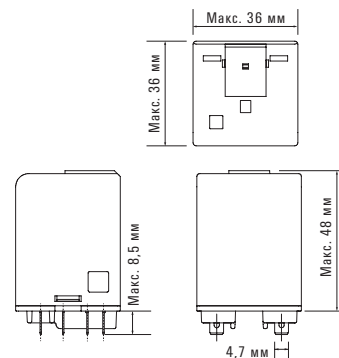
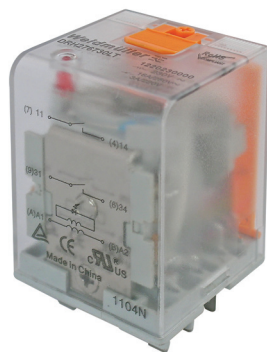

Принципиальная схема

2 НР контакта

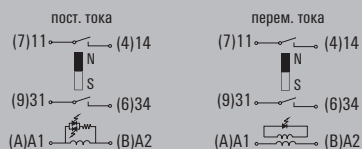

1 норм. разомкнут. контакт/1 норм. замкнут. контакт

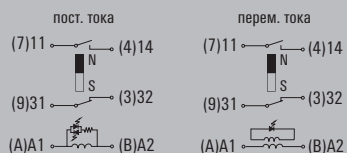

Выход

Макс. напряжение переключения	Перем. ток: 250 В; пост. ток: 220 В
Постоянный ток	2 норм. разомкн. контакта
	16 А при 250 В перем. тока; 3 А при 220 В пост. тока
Материал контактов	1 норм. разомкн. контакт/1 норм. замкнут. контакт
	16 А при 250 В перем. тока; 3 А при 220 В пост. тока
Материал контактов	AgSnO2
Мин. коммутируемая мощность	12 В пост. тока/100 мА
Сопротивление контакта (начальное)	<50 МОм
Электрическая износостойкость	>10 ⁴ циклов
Задержка включения/выключения	<20 мс/<20 мс
Макс. частота переключения при расчетной нагрузке	1 Гц

Вход

Напряжение срабатывания при 25°C	Перем. ток: ≤80% от ном. напряжения Пост. ток: ≤750% от ном. напряжения
Напряжение отпускания при 25°C	Перем. ток: ≥30% от ном. напряжения Пост. ток: ≥10% от ном. напряжения
Макс. напряжение при 25°C	110% от ном. напряжения
Потребляемая мощность катушки	2,5 ВА/1,5 Вт

Общие сведения

Температура окружающей среды (рабочая)	-40...60°C
Температура хранения	-40...60°C
Общие сведения	35...85%
Диэлектрическая прочность	Вход - выход
	4000 В перем. тока/1 мин
	Между норм. разомкн. контактами
2500 В перем. тока/1 мин	
Между смежными контактами	4000 В перем. тока/1 мин
Расстояние утечки и разделительное расстояние	1,5 мм/4 мм
Координация изоляции IEC60664	Номинальное напряжение
400 В	Степень опасности загрязнения
3	Класс перенапряжения
III	Вибростойкость
10~55 Гц дуальная амплитуда: 1,0 мм	Ударопрочность
10 Г (полуволна синусоидального импульса: 11 мс)	Сертификат
CE; TÜV; cURus	Масса
48 г	Размеры
Втычное соединение	Глубина x ширина x высота
мм 48/36/36	

Примечание

Области применения

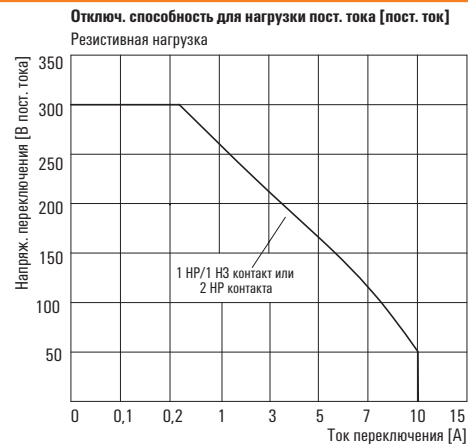
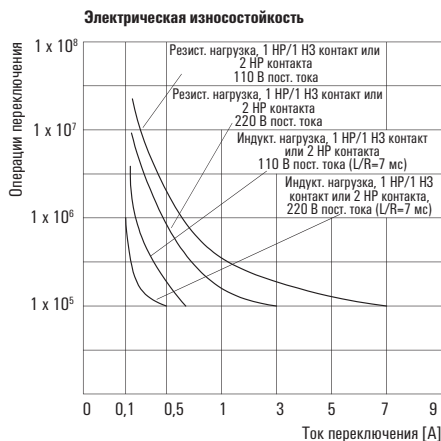
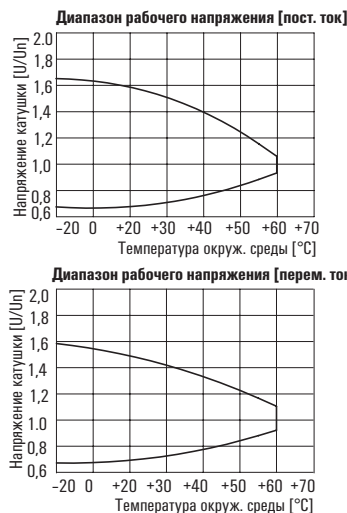

Реле пост. тока DRH

2 нормально разомкнутых контакта,

катушка перем./пост. тока

1 нормально разомкнутый контакт/1 нормально замкнутый контакт, катушка перем./пост. тока

Типовой код	DRH			
Тип	DRH			
Тип конструкции	275	1 норм. разом. контакт/1 норм. замкнут. контакт		
	276	2 НР контакта		
Напряжение катушки	012	12 В пост. тока / 024	24 В пост. тока	
	048	48 В пост. тока / 110	110 В пост. тока	
	220	220 В пост. тока / 524	24 В перем. тока	
	548	48 В перем. тока / 615	115 В перем. тока	
	730	230 В перем. тока		
Со светодиодом и тестовой кнопкой				
	LT			

Данные для заказа

Вход	12 В пост. тока	24 В пост. тока	48 В пост. тока	110 В пост. тока	220 В пост. тока
Номинальное напряжение	12 В пост. тока	24 В пост. тока	48 В пост. тока	110 В пост. тока	220 В пост. тока
Напр. сраб./отп. пост. тока	9/1,2 В	18/2,4 В	36/4,8 В	82,5/11 В	165/22 В
Потребляемая мощность	1,5 Вт	1,5 Вт	1,5 Вт	1,5 Вт	1,5 Вт
Номинальный пост. ток	120 мА	60 мА	30 мА	13,03 мА	6,7 мА
Сопротивление катушки	100 Ом±10%	400 Ом±10%	1600 Ом±10%	8400 Ом±10%	33 000 Ом±10%

Данные для заказа						
1 НР контакт	Тип	DRH275012LT	DRH275024LT	DRH275048LT	DRH275110LT	DRH275220LT
1 НЗ контакт	№ зак.	1220040000	1220050000	1220060000	1220070000	1220080000
2 НЗ контакта	Тип	DRH276012LT	DRH276024LT	DRH276048LT	DRH276110LT	DRH276220LT
	№ зак.	1220140000	1220150000	1220170000	1220180000	1220190000
Блок. фикс. тест. кноп.	Тип	Блок. тест. кноп. для DRH/DRW	Блок. тест. кноп. для DRH/DRW	Блок. тест. кноп. для DRH/DRW	Блок. тест. кноп. для DRH/DRW	Блок. тест. кноп. для DRH/DRW
	№ зак.	7760056249	7760056249	7760056249	7760056249	7760056249

Данные для заказа

Вход	24 В перем. тока	48 В перем. тока	115 В перем. тока	230 В перем. тока
Номинальное напряжение	24 В перем. тока	48 В перем. тока	115 В перем. тока	230 В перем. тока
Напр. сраб./отп. пост. тока	19,2/7,2 В	38,4 В/14,4 В	92/34,5 В	184/69 В
Потребляемая мощность	2,5 ВА	2,5 ВА	2,5 ВА	2,5 ВА
Номинальный пост. ток	101,7 мА	51,04 мА	21,2 мА	10,61 мА
Сопротивление катушки	100 Ом±10%	350 Ом±10%	2200 Ом±10%	8000 Ом±10%

Данные для заказа					
1 НР контакт	Тип	DRH275524LT	DRH275548LT	DRH275615LT	DRH275730LT
1 НЗ контакт	№ зак.	1220090000	1220110000	1220120000	1220130000
2 НЗ контакта	Тип	DRH276524LT	DRH276548LT	DRH276615LT	DRH276730LT
	№ зак.	1220200000	1220210000	1220220000	1220230000
Блок. фикс. тест. кноп.	Тип	Блок. тест. кноп. для DRH/DRW	Блок. тест. кноп. для DRH/DRW	Блок. тест. кноп. для DRH/DRW	Блок. тест. кноп. для DRH/DRW
	№ зак.	7760056249	7760056249	7760056249	7760056249

Принадлежности для реле DRH и DRW



Данные для заказа

Технические данные	
Номинальное напряжение	400 В перем. тока
Номинальный ток	16 А
Диэлектрическая прочность (вход - выход)	4000 В
Диэлектрическая прочность между контактами	4000 В
Температура окружающей среды (рабочая)	-40...60°C
Степень опасности загрязнения	2
Класс перенапряжения	II
Макс. крутящий момент/макс.	1,2 Нм
Сечение провода	0,5...4 мм ²
Класс защиты (IEC 61810)	IP20
Масса	64 г
Сертификаты	CE, cURus
Описание	
Разъем, подходит для DIN-рейки, 3 перекидных контакта	
Металлический фиксатор	

Тип	Кол.	№ зак.
SPW ECO 3CO	10	1220250000
Металлический фиксатор DRH/DRW	10	1220260000

Размеры в мм

SPW ECO 3 пер. контакта

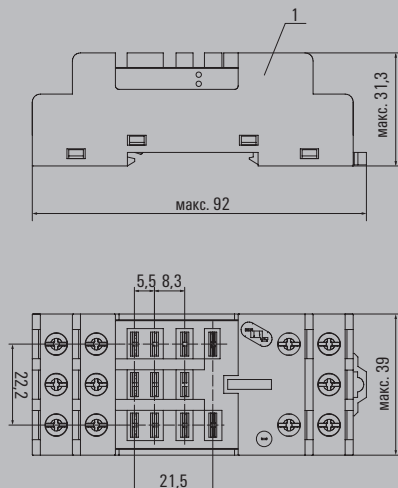

Функциональные модули

Технические данные	
РС-элемент 6...230 В перем. тока	
Ограничительный диод 6...230 В пост. тока	

	№ зак.	
RIM 5 6/230 V AC		1174670000
RIM 5 6/230 V DC		1174650000

Реле мощности DRR

2 перекидных контакта, катушка перем./пост. тока

- Переключающая способность 2500 VA
- 8-контактное реле

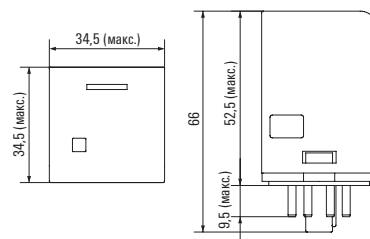

Принципиальная схема

перем. тока

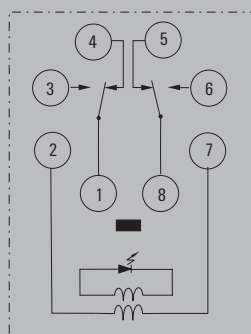

пост. тока

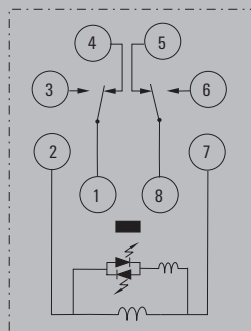

Выход

Макс. напряжение переключения	250 В перем. тока
Постоянный ток	10 А
Материал контактов	AgCdO
Мин. коммутируемая мощность	12 В/100 мА
Сопротивление контакта (начальное)	<50 МОм
Электрическая износостойкость	>10×10 ⁴ циклов (1800 циклов/час)
Задержка включения/выключения	<30 мс/<20 мс

Вход

Напряжение срабатывания при 25°C	Перем. ток: ≤80% от ном. напряжения
	Пост. ток: ≤75% от ном. напряжения
Напряжение отпускания при 25°C	Перем. ток: ≥30% от ном. напряжения
	Пост. ток: ≥15% от ном. напряжения
Макс. напряжение при 25°C	110% от ном. напряжения
Потребляемая мощность катушки	2,7 ВА/1,5 Вт

Общие сведения

Температура окружающей среды (рабочая)	-25...55°C	
Температура хранения	-25...55°C	
Общие сведения	5...85%	
Диэлектрическая прочность	Вход - выход	2500 В перем. тока/1 мин
	Между норм. разомк. контактами	1000 В перем. тока/1 мин
	Между смежными контактами	2500 В перем. тока/1 мин
Расстояние утечки и разделительное расстояние		1,5 мм/4 мм
Координация изоляции IEC60664	Номинальное напряжение	250 В
	Степень опасности загрязнения	3
	Класс перенапряжения	III

Вибростойкость	10~55 Гц дуальная амплитуда: 1,0 мм
Ударопрочность	10 G (полуволна синусоидального импульса: 11 мс)
Сертификат	CE; TÜV
Масса	75 г
Упаковочная единица	10

Размеры

Глубина x ширина x высота	мм	52,5 / 34,5 / 34,5
---------------------------	----	--------------------

Примечание

Области применения

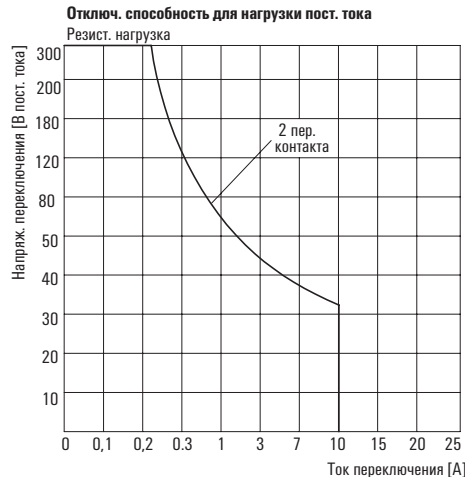
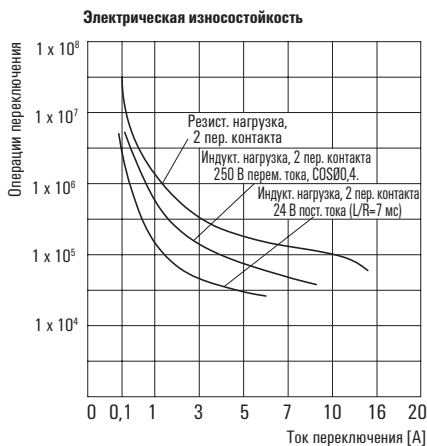
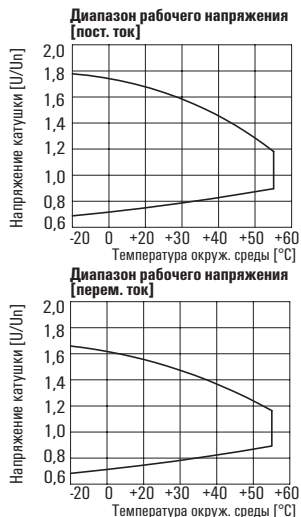

Реле мощности DRR
2 перекидных контакта, катушка перем./пост. тока

Типовой код	DRR			
Тип	DRR			
Тип конструкции	270 2 перекидных контакта			
Напряжение катушки	012	12 В пост. тока / 024	24 В пост. тока	
	048	48 В пост. тока / 110	110 В пост. тока	
	220	220 В пост. тока / 524	24 В перем. тока	
	615	115 В перем. тока / 730	230 В перем. тока	
Светодиодный индикатор	L			

Данные для заказа

Вход	12 В пост. тока, 2 перекидных контакта	24 В пост. тока, 2 перекидных контакта	48 В пост. тока, 2 перекидных контакта	110 В пост. тока, 2 перекидных контакта	220 В пост. тока, 2 перекидных контакта
Номинальное напряжение	12 В пост. тока	24 В пост. тока	48 В пост. тока	110 В пост. тока	220 В пост. тока
Напр. сраб./отп. пост. тока	9/1,8 В	18/4,5 В	36/7,2 В	82,5/16,5 В	165/33 В
Потребляемая мощность	1,5 Вт	1,5 Вт	1,5 Вт	1,5 Вт	1,5 Вт
Номинальный пост. ток	125 мА	55,8 мА	29,3 мА	14,9 мА	7,5 мА
Сопротивление катушки	96 Ом±10%	430 Ом±10%	1640 Ом±10%	7360 Ом±10%	29 500 Ом±10%

Данные для заказа					
Тип	DRR270012L	DRR270024L	DRR270048L	DRR270110L	DRR270220L
№ зак.	1133360000	1133370000	1133380000	1133390000	1133400000

Данные для заказа

Вход	24 В перем. тока, 2 перекидных контакта	115 В перем. тока, 2 перекидных контакта	230 В перем. тока, 2 перекидных контакта
Номинальное напряжение	24 В перем. тока	115 В перем. тока	230 В перем. тока
Напр. сраб./отп. пост. тока	19,2/7,2 В	92/34,5 В	184/69 В
Потребляемая мощность	2,7 ВА	2,7 ВА	2,7 ВА
Номинальный ток (50/60 Гц)	130/116 мА	29,8/25,4 мА	14,9 / 12,7 мА
Сопротивление катушки	62,5 Ом±10%	1250 Ом±10%	6500 Ом±10%

Данные для заказа			
Тип	DRR270524L	DRR270615L	DRR270730L
№ зак.	1133760000	1133780000	1133800000

Реле мощности DRR

3 перекидных контакта, катушка перем./пост. тока

- Переключающая способность 2500 VA
- 11-контактный штекер в установке с DIN-рейкой

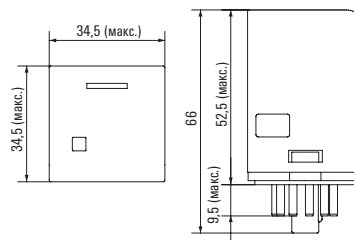

Принципиальная схема

DRR310

перем. тока

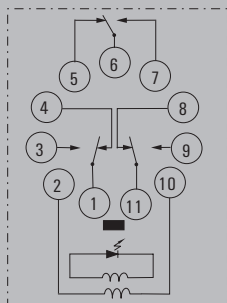

пост. тока

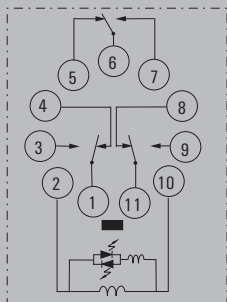

Выход

Макс. напряжение переключения	250 В перем. тока
Постоянный ток	10 А
Материал контактов	AgNi 90/10
Мин. коммутируемая мощность	12 В/100 мА
Сопротивление контакта (начальное)	<50 МОм
Электрическая износостойкость	>10×10 ⁴ циклов (1800 циклов/час)
Задержка включения/выключения	<30 мс/<20 мс

Вход

Напряжение срабатывания при 25°C	Перем. ток: ≤80% от ном. напряжения
	Пост. ток: ≤80% от ном. напряжения
Напряжение отпускания при 25°C	Перем. ток: ≥30% от ном. напряжения
	Пост. ток: ≥15% от ном. напряжения
Макс. напряжение при 25°C	110% от ном. напряжения
Потребляемая мощность катушки	2,7 ВА/1,5 Вт

Общие сведения

Температура окружающей среды (рабочая)	-25...55°C	
Температура хранения	-25...55°C	
Общие сведения	5...85%	
Диэлектрическая прочность	Вход - выход	2500 В перем. тока/1 мин
	Между норм. разомкнутыми контактами	1000 В перем. тока/1 мин
	Между смежными контактами	2500 В перем. тока/1 мин
Расстояние утечки и разделительное расстояние	1,5 мм/4 мм	
Координация изоляции IEC60664	Номинальное напряжение	250 В
	Степень опасности загрязнения	3
	Класс перенапряжения	III
Вибростойкость	10~55 Гц дуальная амплитуда: 1,0 мм	
Ударопрочность	10 G (полуволна синусоидального импульса: 11 мс)	
Сертификат	CE, TÜV	
Масса	75 г	
Упаковочная единица	10	

Размеры

Глубина x ширина x высота	мм	54,5/34,5/34,5
---------------------------	----	----------------

Примечание

Области применения

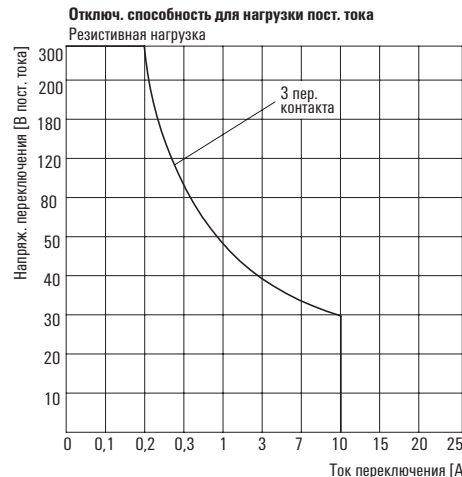
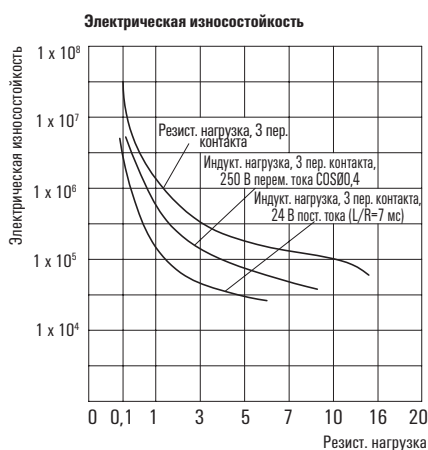
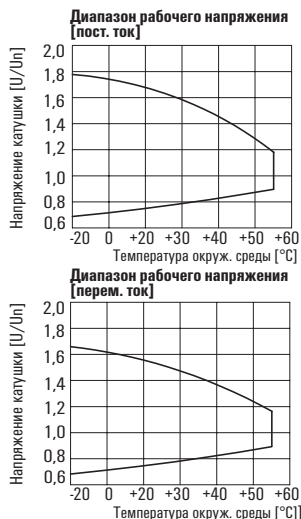

Реле мощности DRR
3 перекидных контакта, катушка перем./пост. тока

Типовой код	DRR			
Тип	DRR			
Тип конструкции	370	3 перекидных контакта		
Напряжение катушки	012	12 В пост. тока / 024	24 В пост. тока	
	048	48 В пост. тока / 110	110 В пост. тока	
	220	220 В пост. тока / 524	24 В перем. тока	
	615	115 В перем. тока / 730	230 В перем. тока	
Светодиодный индикатор L				

Данные для заказа

Вход	12 В пост. тока, 3 перекидных контакта	24 В пост. тока, 3 перекидных контакта	48 В пост. тока, 3 перекидных контакта	110 В пост. тока, 3 перекидных контакта	220 В пост. тока, 3 перекидных контакта
Номинальное напряжение	12 В пост. тока	24 В пост. тока	48 В пост. тока	110 В пост. тока	220 В пост. тока
Напр. сраб./отп. пост. тока	9/1,8 В	18/4,5 В	36/7,2 В	82,5/16,5 В	165/33 В
Потребляемая мощность	1,5 Вт	1,5 Вт	1,5 Вт	1,5 Вт	1,5 Вт
Номинальный ток	125 мА	55,8 мА	29,3 мА	14,9 мА	7,5 мА
Сопротивление катушки	96 Ом±10%	430 Ом±10%	1640 Ом±10%	7360 Ом±10%	29 500 Ом±10%

Данные для заказа					
Тип	DRR370012L	DRR370024L	DRR370048L	DRR370110L	DRR370220L
№ зак.	1133410000	1133420000	1133430000	1133440000	1133560000

Данные для заказа

Вход	24 В перем. тока, 3 перекидных контакта	115 В перем. тока, 3 перекидных контакта	230 В перем. тока, 3 перекидных контакта
Номинальное напряжение	24 В перем. тока	115 В перем. тока	230 В перем. тока
Напр. сраб./отп. пост. тока	19,2/7,2 В	92/34,5 В	184/69 В
Потребляемая мощность	2,7 ВА	2,7 ВА	2,7 ВА
Номинальный ток (50/60 Гц)	130/116 мА	29,8/25,4 мА	14,9 / 12,7 мА
Сопротивление катушки	62,5 Ом±10%	1250 Ом±10%	6500 Ом±10%

Данные для заказа			
Тип	DRR370524L	DRR370615L	DRR370730L
№ зак.	1133810000	1133820000	1133830000

Принадлежности для реле DRR



Данные для заказа

Технические данные	
Номинальное напряжение	300 В
Номинальный ток	12 А
Диэлектрическая прочность (вход - выход)	4000 В
Диэлектрическая прочность между контактами	2500 В
Рабочая температура	-40...85°C
Степень опасности загрязнения	2
Класс перенапряжения	III
Макс. крутящий момент	1,0 Нм
Сечение провода	0,5...2,5 мм ²
Класс защиты (IEC 61810)	IP20
Масса	50 г
Сертификаты	CE
Описание	
Разъем, подходит для DIN-рейки, 8 контактов	
Разъем, подходит для DIN-рейки, 11 контактов	

Тип	Кол.	№ зак.
SRD ECO 2CO	10	1132810000
SRD ECO 3CO	10	1132820000

Металлический фиксатор

Описание	№ зак.
Металлический фиксатор для разъемов реле DRR	1134160000

Описание	№ зак.
DRR SOCKET METAL CLIP	1134160000



Функциональные модули

Технические данные	№ зак.
РС-элемент 6...230 В перем. тока	1174670000
Ограничительный диод 6...230 В пост. тока	1174650000

Технические данные	№ зак.
RIM 5 6/230 V AC	1174670000
RIM 5 6/230 V DC	1174650000

Размеры в мм

SRD ECO 2 пер. контакта

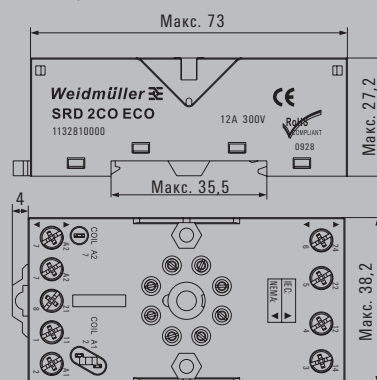

SRD ECO 3 пер. контакта

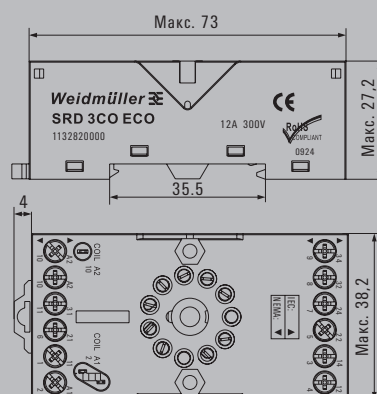

Реле высокой мощности PWR
1 нормально разомкнутый контакт,
катушка перем./пост. тока
 • Макс. ток нагрузки: 30 А

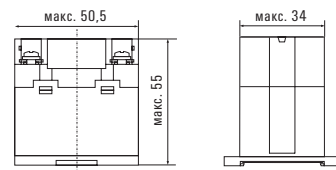

Принципиальная схема

1 НР контакт



Выход

Макс. напряжение переключения	277 В перем. тока
Постоянный ток	30 А
Материал контактов	AgNi
Мин. коммутлируемая мощность	12 В пост. тока/100 мА
Сопротивление контакта (начальное)	<50 МОм
Электрическая износостойкость	>10×10 ⁴ циклов
Задержка включения/выключения	<20 мс/<10 мс

Вход

Напряжение срабатывания при 25°C	Перем. ток: ≤75% от ном. напряжения Пост. ток: ≤75% от ном. напряжения
Напряжение отпускания при 25°C	Перем. ток: ≥15% от ном. напряжения Пост. ток: ≥15% от ном. напряжения
Макс. напряжение при 25°C	110% от ном. напряжения
Потребляемая мощность катушки	2,5 ВА/1,9 Вт

Общие сведения

Температура окружающей среды (рабочая)	-25...55°C
Температура хранения	-25...55°C
Общие сведения	35...85%
Диэлектрическая прочность	Вход – выход 2000 В перем. тока/1 мин Между норм. разомкн. контактами 2000 В перем. тока/1 мин Между смежными контактами 4000 В перем. тока/1 мин
Расстояние утечки и разделительное расстояние	3,5 мм/6 мм
Координация изоляции IEC60664	Номинальное напряжение 250 В Степень опасности загрязнения 3 Класс перенапряжения III
Вибростойкость	10~55 Гц дуальная амплитуда: 1,0 мм
Ударопрочность	10 G (полуволна синусоидального импульса: 11 мс)
Сертификат	CE; TÜV; cURus
Масса	120 г
Размеры	Винтовое соединение
Глубина x ширина x высота	мм 55/50,5/34

Примечание

Области применения

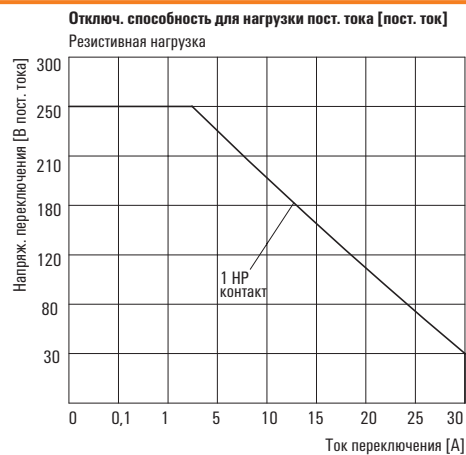
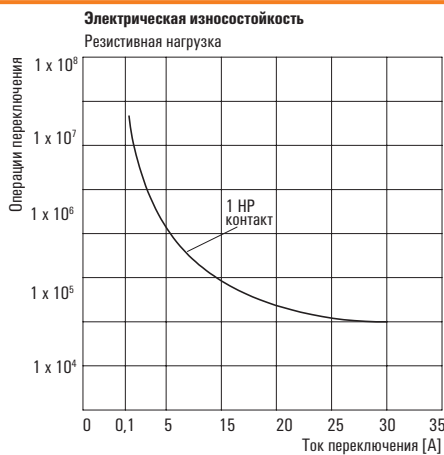
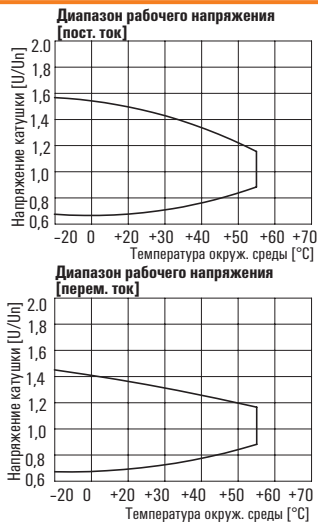

**Реле высокой мощности PWR
1 нормально разомкнутый контакт,
катушка перем./пост. тока**

Типовой код	PWR			
Тип	PWR			
Тип конструкции и монтажа	173 1 НР контакт, монтаж на DIN-рейку			
Напряжение катушки	006	6 В пост. тока / 012	12 В пост. тока	
	024	24 В пост. тока / 048	48 В пост. тока	
	110	110 В пост. тока / 220	220 В пост. тока	
	524	24 В перем. тока / 548	48 В перем. тока	
	615	115 В перем. тока / 730	230 В перем. тока	
	880	380 В перем. тока		
Светодиодный индикатор	L со светодиодом			

Данные для заказа

Вход	6 В пост. тока, 1 нормально разомкнутый контакт	12 В пост. тока, 1 нормально разомкнутый контакт	24 В пост. тока, 1 нормально разомкнутый контакт	48 В пост. тока, 1 нормально разомкнутый контакт	110 В пост. тока, 1 нормально разомкнутый контакт	220 В пост. тока, 1 нормально разомкнутый контакт
Номинальное напряжение	6 В пост. тока	12 В пост. тока	24 В пост. тока	48 В пост. тока	110 В пост. тока	220 В пост. тока
Напр. сраб./отп. пост. тока	4,5/0,9 В	9/1,8 В	18/3,6 В	36/7,2 В	82,5/16,5 В	165/33 В
Потребляемая мощность	1,9 Вт	1,9 Вт	1,9 Вт	1,9 Вт	1,9 Вт	1,9 Вт
Номинальный пост. ток	317 мА	160 мА	79,2 мА	39,3 мА	17,3 мА	8,6 мА
Сопротивление катушки	18,9 Ом±10%	75 Ом±10%	303 Ом±10%	1220 Ом±10%	6360 Ом±10%	25 474 Ом±10%

Данные для заказа						
Установка с DIN-рейкой, Тип № зак.	PWR173006L 1219460000	PWR173012L 1219470000	PWR173024L 1219480000	PWR173048L 1219490000	PWR173110L 1219510000	PWR173220L 1219520000

Данные для заказа

Вход	24 В перем. тока, 1 нормально разомкнутый контакт	48 В перем. тока, 1 нормально разомкнутый контакт	115 В перем. тока, 1 нормально разомкнутый контакт	230 В перем. тока, 1 нормально разомкнутый контакт	380 В перем. тока, 1 нормально разомкнутый контакт
Номинальное напряжение	24 В перем. тока	48 В перем. тока	115 В перем. тока	230 В перем. тока	380 В перем. тока
Напряж. срабат./отпускания	18/3,6 В	36/7,2 В	86,3/17,3 В	172,5/34,5 В	285/57 В
Потребляемая мощность	2,5 ВА	2,5 ВА	2,5 ВА	2,5 ВА	2,5 ВА
Номинальный ток (50/60 Гц)	87,3 мА	43,6 мА	22,1 мА	11,0 мА	6,1 мА
Сопротивление катушки	275 Ом±10%	1100 Ом±10%	5200 Ом±10%	21 000 Ом±10%	62 650 Ом±10%

Данные для заказа					
Установка с DIN-рейкой, Тип № зак.	PWR173524L 1219090000	PWR173548L 1219120000	PWR173615L 1219130000	PWR173730L 1219140000	PWR173880L 1219150000

Реле высокой мощности PWR
2 нормально разомкнутых контакта,
катушка перем./пост. тока
 • Макс. ток нагрузки: 25 А

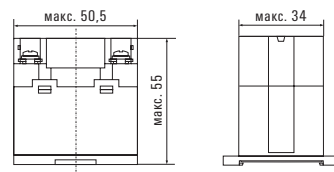
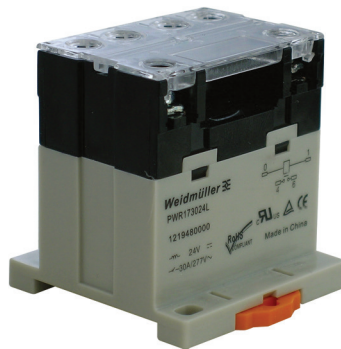

Принципиальная схема

2 НР контакта

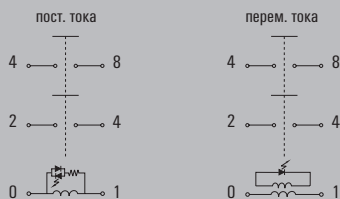

Выход

Макс. напряжение переключения	277 В перем. тока
Постоянный ток	25 А
Материал контактов	AgNi
Мин. коммутлируемая мощность	12 В пост. тока/100 мА
Сопротивление контакта (начальное)	<50 МОм
Электрическая износостойкость	>10×10 ⁴ циклов
Задержка включения/выключения	<30 мс/<30 мс

Вход

Напряжение срабатывания при 25°C	Перем. ток: ≤75% от ном. напряжения Пост. ток: ≤75% от ном. напряжения
Напряжение отпускания при 25°C	Перем. ток: ≥15% от ном. напряжения Пост. ток: ≥15% от ном. напряжения
Макс. напряжение при 25°C	110% от ном. напряжения
Потребляемая мощность катушки	2,5 ВА/1,9 Вт

Общие сведения

Температура окружающей среды (рабочая)	-25...55°C
Температура хранения	-25...55°C
Общие сведения	35...85%
Диэлектрическая прочность	Вход - выход 2000 В перем. тока/1 мин Между норм. разомкнутыми контактами 2000 В перем. тока/1 мин Между смежными контактами 4000 В перем. тока/1 мин
Расстояние утечки и разделительное расстояние	1,5 мм/4 мм
Координация изоляции IEC60664	Номинальное напряжение 250 В Степень опасности загрязнения 3 Класс перенапряжения III
Вибростойкость	10~55 Гц дуальная амплитуда: 1,0 мм
Ударопрочность	10 G (полуволна синусоидального импульса: 11 мс)
Сертификат	CE; TÜV; cURus
Масса	120 г
Размеры	Винтовое соединение
Глубина x ширина x высота	мм 55/50,5/34

Примечание

Области применения

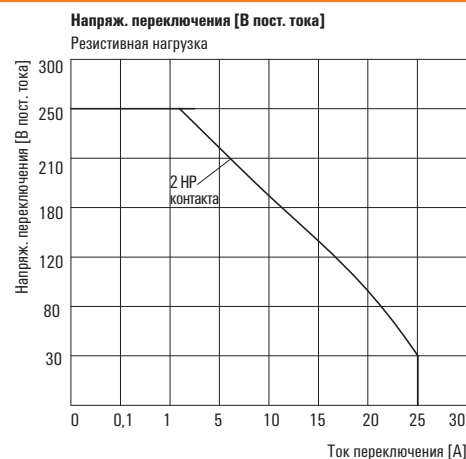
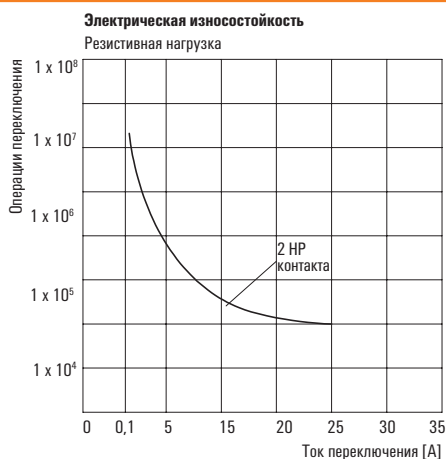
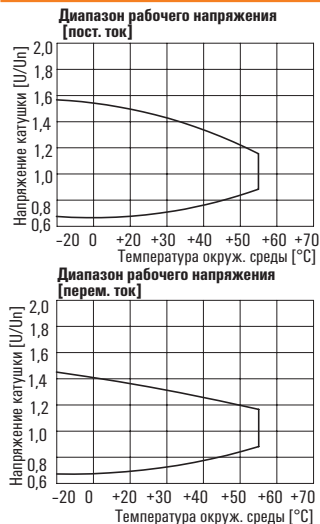

Реле высокой мощности PWR
2 нормально разомкнутых контакта, катушка перем./
пост. тока

Типовой код	PWR			
Тип	PWR			
Тип конструкции и монтажа	276 2 НР контакта, монтаж на DIN-рейку			
Напряжение катушки	006	6 В пост. тока / 012	12 В пост. тока	
	024	24 В пост. тока / 048	48 В пост. тока	
	110	110 В пост. тока / 220	220 В пост. тока	
	524	24 В перем. тока / 548	48 В перем. тока	
	615	115 В перем. тока / 730	230 В перем. тока	
	880	380 В перем. тока		
Светодиодный индикатор	L со светодиодом			

Данные для заказа

Вход	6 В пост. тока, 2 нормально разомкнутых контакта	12 В пост. тока, 2 нормально разомкнутых контакта	24 В пост. тока, 2 нормально разомкнутых контакта	48 В пост. тока, 2 нормально разомкнутых контакта	110 В пост. тока, 2 нормально разомкнутых контакта	220 В пост. тока, 2 нормально разомкнутых контакта
Номинальное напряжение	6 В пост. тока	12 В пост. тока	24 В пост. тока	48 В пост. тока	110 В пост. тока	220 В пост. тока
Напр. сраб./отп. пост. тока	4,5/0,9 В	9/1,8 В	18/3,6 В	36/7,2 В	82,5/16,5 В	165/33 В
Потребляемая мощность	1,9 Вт	1,9 Вт	1,9 Вт	1,9 Вт	1,9 Вт	1,9 Вт
Номинальный пост. ток	317 мА	160 мА	79,2 мА	39,3 мА	17,3 мА	8,6 мА
Сопротивление катушки	18,9 Ом±10%	75 Ом±10%	303 Ом±10%	1220 Ом±10%	6360 Ом±10%	25 474 Ом±10%

Данные для заказа						
Установка с DIN-рейкой, Тип № зак.	PWR276006L 1219530000	PWR276012L 1219540000	PWR276024L 1219550000	PWR276048L 1219560000	PWR276110L 1219570000	PWR276220L 1219580000

Данные для заказа

Вход	24 В перем. тока, 2 нормально разомкнутых контакта	48 В перем. тока, 2 нормально разомкнутых контакта	115 В перем. тока, 2 нормально разомкнутых контакта	230 В перем. тока, 2 нормально разомкнутых контакта	380 В перем. тока, 2 нормально разомкнутых контакта
Номинальное напряжение	24 В перем. тока	48 В перем. тока	115 В перем. тока	230 В перем. тока	380 В перем. тока
Напряжение срабат./отпуск.	18/3,6 В	36/7,2 В	86,3/17,3 В	172,5/34,5 В	285/57 В
Потребляемая мощность	2,5 ВА	2,5 ВА	2,5 ВА	2,5 ВА	2,5 ВА
Номинальный ток (50/60 Гц)	87,3 мА	43,6 мА	22,1 мА	11,0 мА	6,1 мА
Сопротивление катушки	275 Ом±10%	1100 Ом±10%	5200 Ом±10%	21 000 Ом±10%	62 650 Ом±10%

Данные для заказа					
Установка с DIN-рейкой, Тип № зак.	PWR276524L 1219160000	PWR276548L 1219170000	PWR276615L 1219180000	PWR276730L 1219190000	PWR276880L 1219220000

Addresses worldwide

- AE United Arab Emirates**
Weidmüller Middle East FZE
Warehouse Q3-79, SAIF-Zone
P.O. Box 8591
Sharjah U. A. E.
Phone +971 65572723
Fax +971 65572724
wme.info@weidmueller.com
- AO Angola**
Please contact Phambili
Interface (Pty) Ltd. in
South Africa.
- AR Argentina**
CPI SA
Bauness 2660
C1431DOF Buenos Aires
Phone +54 11 4523 8008
Fax +54 11 4522 0546
info@cpi.com.ar
www.cpi.com.ar
- AT Austria**
Weidmüller GmbH
IZ NOE Süd Straße 2b,
Obj M 59
2355 Wiener Neudorf
Phone +43 2236 67080
Fax +43 2236 6708-899
office.at@weidmueller.com
www.weidmueller.com
- AU Australia**
Weidmüller Pty. Ltd.
P.O. Box 6944
43 Huntingwood Drive
Huntingwood NSW 2148
Phone +61 2 9671 9999
Fax +61 2 9671 9911
info@weidmuller.com.au
www.weidmuller.com.au
- AZ Azerbaijan**
Representative Office
Rashad Mahmudov
40 A. J. Khandan Str. 68 Apt.
AZ 1130 Baku
Phone +994 50 2527002
Fax +994 12 5961493
rashad.mahmudov@
weidmueller.com
- BA Bosnia and Herzegovina**
BH ES ELEKTROSISTEM d.o.o.
Palih boraca 104
78000 BiH - Banja Luka
Phone +387 51 420-340
Fax +387 51 420-341
elists@inecco.net
www.elektrosistem.ba
or
Please contact our
Representative Office
Weidmüller Interface
GmbH & Co. KG in Serbia.
- BE Belgium**
Weidmüller Benelux B. V.
Mechelsesteenweg 519
bus 6 en 7
1930 Nossegem
Phone +32 2 752 40 70
Fax +32 2 751 36 06
info@weidmueller.be
www.weidmueller.be
- BG Bulgaria**
Weid-Bul EOOD
13, Bul. „Kiment Ohridski“
1756 Sofia
Phone +359 2 963 2560
Fax +359 2 963 1098
sofia@weidbul.com
www.weidbul.com
- BH Bahrain**
Khayber Trading Company
P.O. Box 1976 Manama
Phone +973 720747
Fax +973 720331
khayber@batelco.com.bh
- BR Brazil**
Weidmüller Conexel do Brasil
Conexões Elétricas Ltda.
R. Garcia Lorca, 176 -
V. Paulicéia
09095-900 São Bernardo
do Campo, São Paulo
Phone +55 (11) 4366-9600
Fax +55 (11) 4362-1677
vendas@weidmueller.com.br
www.weidmueller.com.br
- BW Botswana**
Please contact Phambili
Interface (Pty) Ltd. in
South Africa.
- BY Belarus**
TECHNIKON Ltd.
Nezavisimosti pr. 177-9
Minsk 220125
Phone +375 17 393-11-77
Fax +375 17 3930080
wm@technikon.by
- CA Canada**
W Interconnections Canada
Inc.
10 Spy Court, Markham
Ontario L3R 5H6
Phone +1 (905) 475-1507
Ext. 8936
Fax +1 (905) 475-2798
support@weidmuller.ca
www.weidmuller.ca
- CG Kongo**
Please contact Phambili
Interface (Pty) Ltd. in
South Africa.
- CH Switzerland**
Weidmüller Schweiz AG
Rundbuckstraße 2
8212 Neuhausen am
Rheinfall, SH
Phone +41 52 674 07 07
Fax +41 52 674 07 08
info@weidmueller.ch
www.weidmueller.ch
- CL Chile**
Felipe Bahamondes S.A.
ATS - INTECH
María Luisa Santander 0475
Providencia 7500859
3425 Casilla - Santiago
Phone +56 2 341 1271
Fax +56 2 341 1275
felipe@atsintech.com
www.atsintech.com
CPI CHILE LTDA
Av. Presidente Frei Montalva
6001-47 Conchalí
RM - Santiago
Phone +562 963 8440
Fax +562 963 8440
cpi@cpichile.cl
www.cpichile.cl
- CN China**
Weidmüller Interface
(Shanghai) Co. Ltd.
25 F. BM Intercontinental
Business Center 100 Yutong
Road
200070 Shanghai
Phone +86 21-22195008
Fax +86 21-22195009
customer.hotline@
weidmueller.com.cn
www.cnweidmuller.com
- CO Colombia**
Automatización Avanzada S. A.
Carrera 97 No. 24 c - 23 B 4
4 Bogotá D. C.
Phone +57 (1) 547-8510
Fax +57 (1) 422-3044
comercial@
automatizacionavanzada.com
www.automatizacionavanzada.
com
- CR Costa Rica**
ELVATRON S. A.
la Uruca 400 Norte
Banco Costa Rica
San Jose Costa Rica
Phone +506 2961-060
Fax +506 5200-609
dirk.haase@elvatron.com
www.elvatron.com
- CZ Czech Republic**
Weidmüller s.r.o.
Lomnického 5/1705
140 00 Praha 4
Phone +420 244 001 400
Fax +420 244 001 499
office@weidmueller.cz
www.weidmueller.cz
- DE Germany**
Weidmüller GmbH & Co. KG
Postfach 30 54
32720 Detmold
Ohmstraße 9
32758 Detmold
Phone +49 5231 1428-0
Fax +49 5231 1428-116
weidmueller@weidmueller.de
www.weidmueller.de
- DK Denmark**
Weidmüller Danmark
Vallensbækvej 18A
2805 Brøndby
Phone +45 27747800
kundeservice@weidmuller.dk
www.weidmuller.dk
- EC Ecuador**
Elsystec S. A., Electricidad
Sistemas y Tecnología
Vasco de Contreras N35-251
y Mañosa,
Pichincha, Quito
Phone +593 22456510
Fax +593 22456755
Elsystec@uio.satnet.net
- EE Estonia**
Soots Interface OÜ
Pärnu mnt 142
11317 Tallinn
Phone +372 609 6933
Fax +372 609 6933
info@sootsinterface.ee
www.sootsinterface.ee
or
Please contact our
Representative Office
Weidmüller Interface
GmbH & Co. KG in Latvia.
- EG Egypt**
Standard Electric (OMEGA)
87, Mohamed Farid Street
Cairo, Heliopolis
Phone +20 2 642 2977
Fax +20 2 642 2955
stdelec@rite.com
- ES Spain**
Weidmüller, S. A.
Pol. Ind. Sudoste
Narcís Monturiol 11-13
08960 Sant Just Desvern -
Barcelona
Phone +34 934 803 386
Fax +34 933 718 055
weidmuller@weidmuller.es
www.weidmuller.es
- FI Finland**
Weidmüller Suomi,
Weidmüller Aktiebolagetin
sivulike
Koy Plaza Vivace
Äyritie 8C
01510 Vantaa
Phone +358 20 7351300
Fax +358 800 114 667
asiakaspalvelu@weidmuller.fi
www.weidmuller.fi
- FR France**
Weidmüller E. U. R. L.
12, Chaussée Jules César
B.P. 263 Osny
95523 Cergy-Pontoise Cedex
Phone +33 1 34 24 55 00
Fax +33 1 34 24 55 01
mail@weidmuller.fr
- GB Great Britain**
Weidmüller Ltd.
Klippon House
Centurion Court Office
Meridian East, Meridian
Business Park
Leicester
Phone +44 116 282 3470
Fax +44 116 289 3582
marketing@weidmuller.co.uk
www.weidmuller.co.uk
- GR Greece**
G.A. Solutions
11 Ippokratous str
14452 Metamorfoosi
Athen
Phone +30 210 2823233
Fax +30 210 2823233
info@weidmuller.gr
www.weidmuller.gr
- GT Guatemala**
Prestelectro
Prestegard Electro, S.A.
Avenida Petapa 44-22,
Zona 12
Guatemala City
Phone +502 2442-3346
Fax +502 2476-8945
ventas@prestelectro.com
- HK Hong Kong**
Weidmüller (Hong Kong)
Limited Co. Ltd.
Unit 1617, Metropolis Tower
No. 10 Metropolis Drive,
Hungghom, Kowloon
Phone +852 3154 8088
Fax +852 31548099
Info-hk@weidmueller.com.hk
- HR Croatia**
ElektroPARTNER d.o.o.
Vasco de Contreras 24/6
10000 Zagreb
Phone +385 (1) 6184 793
Fax +385 (1) 6184 795
elektropartner@zg-t.com.hr
www.elektropartner.hr
- HU Hungary**
Weidmüller Kereskedelmi Kft.
Gubacsi út 6,
1097 Budapest
Phone +36 1 382 7700
Fax +36 1 382 7701
info@weidmueller.hu
www.weidmueller.hu
- ID Indonesia**
PT. Negeri Electrindo
Ruko Mega Grosir Cempaka
Mas, Blok I No. 20 - 22
Jl. Let. Jend. Suprato
Jakarta 10640
Phone +62 21 42882255
Fax +62 21 42882266
sales@negeroelectrindo.co.id
- IE Ireland**
Please contact Weidmüller Ltd.
in Great Britain.
- IL Israel**
A. U. Shay Ltd.
P.O. Box 1 00 49
Embar Street 23/25
49222 Petach-Tikva
Phone +972 3-923-3601
Fax +972 3-923-4601
shay@uriel-shay.com
www.uriel-shay.com
ATEKA Ltd.
P.O.Box 4710 Petach-Tikva
4, Ha Tavor lane Industrial
area Segula
49691 Petach-Tikva
Phone +972 73-200-1311
Fax +972 3-924 4245
marketing@ateka.co.il
www.ateka.co.il
- IN India**
Representative Office
Weidmüller Electronics
India Pvt. Ltd.
Plot No. 32, 12th Lane,
North Court Lane
North Avenue, 3rd Floor
Opp Joggers Park,
Kalyaninagar
411006 Pune
Maharashtra
Phone +91 20-41290090
Ntish.Rajan@weidmueller.de
www.weidmueller.com
- IS Iceland**
Samey Automation Center
Lyngas 13, 210 Garabaer
Phone +354 510 5200
Fax +354 5 10 5201
Samey@samey.is
www.samey.is
- IT Italy**
Weidmüller S. r.l.
Via Albert Einstein 4
20092 Cinisello Balsamo
Milano
Phone +39 02 660681
Fax +39 02 6124945
weidmuller@weidmuller.it
www.weidmuller.it
- JM Jamaica**
Please contact W
Interconnections Inc.
United States.
- JO Jordan**
Trans Jordan for Electro
P.O. Box 33 06 07
Amman
Phone +962 6 533 2020
Fax +962 6 533 5800
transjordan@batelco.jo
- JP Japan**
Nihon Weidmüller Co. Ltd.
Sphere Tower Tennoz
2-2-8 Higashi-Shinagawa
Shinagawa-Ku
P.O. Box 140-0002
Tokyo
Phone +81 3 6711 5300
Fax +81 3 6711 5333
weidmullerjapan@
weidmuller.co.jp
www.weidmuller.co.jp
- KE Kenya**
Please contact Phambili
Interface (Pty) Ltd. in
South Africa.
- KR Korea**
Weidmüller Korea Co. Ltd.
6F Seokyoung B/D
242-54 Nonhyun-dong
Gangnam-gu
Seoul, 135-830
Phone +82 2-516-0003
Fax +82 2-516-0090
info@weidmuller.co.kr
www.weidmuller.co.kr
- KZ Kazakhstan**
Representative Office
Weidmüller Business
Center Rixos Almaty Hotel
4 floor, 506/99, Seifullina
Avenue,
050012 Almaty
Sergey.Shin@weidmueller.com
www.weidmueller.kz
- LT Lithuania**
ELEKTROS IRANGA
Tinklu g. 29 a, 5319,
Panevezys
Phone +370 (45) 582 828
Fax +370 (45) 582 727
info@eliranga.lt
or
Please contact our
Representative Office
Weidmüller Interface
GmbH & Co. KG in Latvia.
- LU Luxembourg**
Please contact
Weidmüller Benelux B. V.
Netherlands.
- LV Latvia**
SIA Abi4
Daugavgrivas 31b
1007 Riga
Rigas Rajons
Phone +371 674 70999
Fax +371 674 65637
abi_4@tvnet.lv
- MD Moldova**
ERHORD A & D srl
79/1, str. Milescu Spartaru
MD2075 Chisinau, Moldova
Phone +373 (22) 815002
Fax +373 (22) 815007
atiuleanu@berhord.com
www.ad.berhord.com
- ME Montenegro**
Please contact our
Representative Office
Weidmüller Interface
GmbH & Co. KG in Serbia.
- MG Madagascar**
Please contact Phambili
Interface (Pty) Ltd. in
South Africa.

Sales company **DE**

Agency abroad **DE**

Without own Agency **DE**

MK **Macedonia**
ELEKTRO - SMK doool
UL. III Makedonska brigada b.b.
1000 Skopje
Phone +389 22460295
Fax +389 22460298
Elektro-smk@telekabel.net.mk
or

Please contact our
Representative Office
Weidmüller Interface
GmbH & Co. KG in Serbia.

MT **Malta**
E. S. S., Electrical Supplies &
Services Ltd.
104 J. Sciberras Str.
Hamrun HMR 08
Phone +356 21255777
Fax +356 21255999
robert@ess.com.mt

MU **Mauritius**
Mubelo Electrical Ltd.
Office 26, Gateway building,
St Jean Road,
Quatre Bornes
Mauritius
Phone +230 4670989
Fax +230 4654051
richard.mubelo@orange.mu

MW **Malawi**
Please contact Phambili
Interface (Pty) Ltd. in
South Africa.

MX **Mexico**
W Interconnections S. A.
DE C. V.
Blvd. Hermanos Sardán 698
Col. San Rafael Oriente
Puebla, C. P. 72029
Phone +52 (222) 268 6227
Fax +52 (222) 286 6242
clientes@weidmuller.com.mx

MY **Malaysia**
Connect Plus Technology
Sdn Bhd
No. 43, Jalan PJS 11/22,
Bandar Sunway
48150 Petaling Jaya
Selangor Darul Ehsan
Phone +60 3 5633 7363
Fax +60 3 5633 6562
paul@cpotech.com.my
www.cpotech.com.my

MZ **Mosambik**
Please contact Phambili
Interface (Pty) Ltd. in
South Africa.

NA **Namibia**
Please contact Phambili
Interface (Pty) Ltd. in
South Africa.

NG **Nigeria**
Please contact Phambili
Interface (Pty) Ltd. in
South Africa.

NL **Netherlands**
Weidmüller Benelux B. V.
Franciscusweg 221
1216 SE Hilversum
Postbus 1505
1200 BM Hilversum
Noord-Holland
Phone +31 35 626 12 61
Fax +31 35 623 20 44
info@weidmuller.nl
www.weidmuller.nl

NO **Norway**
Sivilingeniør J.F. Knudtzen AS
P.O. Box 160
1378 Nesbru Billingstad
Billingstadsletta 97
1396 Billingstad
Phone +47 66 98 33 50
Fax +47 66 98 09 55
firmapost@jfknuetzen.no
www.jfknuetzen.no

NZ **New Zealand**
Cuthbert S. Steward Ltd.
27 Te Puni Street
POB 38496
Petone, Wellington
Phone +64 4 568 6156
Fax +64 4 568 6056
info@weidmueller.de

OM **Oman**
DAN INTERNATIONAL LLC.
P.O. BOX 2901
Ghalata St. 111
Seeb
Phone +968 5036 77
Fax +968 5037 55
yedu@danintl.com

PE **Peru**
IMPEXINCA S.A.C.
Calle Ortiz de Zevallos No.
105, Urb. San Antonio
18 Lima, Miraflores
La Libertad
Phone +51 1 447 5608
info@impexinca.pe
www.impexinca.pe

J & W CIA. S. A.
Calle 6 Mz. D Lte. 23, Urb.
Ind. Grimanesa
Callao 01
Phone +51 1 572 2539
Fax +51 1 572 0152
contacto@jwcia.com
www.jwcia.com

PH **Philippines**
Enclosure Systems Specialists
Inc.
Room 103/105 Narra Building
2276 Don Chino Roces Avenue
Extension
Makati City 1231
Phone +63 2 813 8580
Fax +63 2 813 859
sales_encsys@pltdsl.net
www.enclosuresystemspsh.com

PK **Pakistan**
Kana Controls (Pak)
Apartment No. 33 C III
Chenab Block
Allama Iqbal Town
Lahore
Phone +92 42 54199-48, -49
Fax +92 42 5422895
nadeem@kanapak.com
www.kanapak.com

PL **Poland**
Weidmüller Sp. z o. o.
ul. Ogrodowa 58
00-876 Warszawa
Phone +48 22 510 09 40
Fax +48 22 510 09 41
biuro@weidmuller.com.pl
www.weidmuller.pl

PR **Puerto Rico**
Please contact W Interconnections
Inc. United States.

PT **Portugal**
Weidmüller Sistemas de
Interface S. A.
Estrada Outeiro Polima
R. Augusto
Dias da Silva, Lote B - Esct. 2
2785-515 Abóboda
São Domingos de Rana
Phone +351 214 455 871
Fax +351 214 455 871
weidmuller@weidmuller.pt
www.weidmuller.pt

PY **Paraguay**
Please contact CPI SA in
Argentina.

RO **Romania**
Representative Office
Weidmüller Interface
GmbH & Co. KG
Brasov Business Park
Ionescu Crum Street, No. 1
1st Tower, 1st Floor, Office 4
500446 Brasov
Phone +40 (268) 446 222
Fax +40 (268) 446 224
claudiu.totea@weidmueller.com
www.weidmueller.com

RS **Serbia**
ES-YU Elektrosistem d.o.o.
Pariske komune 41
11070 Novi Beograd
Phone +381 113018660
Fax +381 112893608
esyu@eunet.rs
www.elektrosistem.co.rs

Representative Office
Weidmüller Interface
GmbH & Co. KG
Ustanicka 189,
III sprat lokal 7a
11050 Beograd
Phone +381 112885274
Fax +381 112885274
zoran.rabrenovic@
weidmueller.com

RU **Russia**
000 Weidmüller
Varshavskoye highway,
25 A, bld. 6
117105 Moskau
Phone +7 (495) 771-69-40
Fax +7 (495) 771-69-41
Info@weidmueller.ru
www.weidmueller.ru

SA **Saudi Arabia**
Please contact Weidmüller
Middle East FZE
United Arab Emirates.

SE **Sweden**
Weidmüller AB
Box 31025
S-200 49 Malmö
Axel Danielssons väg 271
Skåne län
Phone +46 77-143 00 44
Fax +46 40-37 48 60
info@weidmuller.se
www.weidmuller.se

SG **Singapore**
Weidmüller Pte. Ltd.
70 Bendemeer Road
04-03 Luzerne Building
339940 Singapore
Phone +65 6841 5311
Fax +65 6841 5377
info@weidmuller.com.sg
www.weidmuller.com.sg

SI **Slovenia**
Elektrospoji d. o. o.
Stegne 25
1000 Ljubljana,
Osrednjestlovenska
Phone +386 1 511 3810
Fax +386 1 511 1604
info@elektrospoji.si
www.elektrospoji.si

SK **Slovakia**
ELEKTRIS s.r.o.
Elektrárenská 1
831 04 Bratislava
Phone +421 2/4920 0113
Fax +421 2/4920 0119
bratislava@elektris.sk

SV **El Salvador**
Prestegard Electro
11 Avenida Norte No. 240
Edificio Salazar No. 2
San Salvador
Phone +503 2271 1690
Fax +503 2221 3851
prestegard@navegante.com.sv

SY **Syria**
Please contact Weidmüller
Middle East FZE
United Arab Emirates.

SZ **Swaziland**
Please contact Phambili
Interface (Pty) Ltd. in
South Africa.

TH **Thailand**
Pisanu Engineering Co. Ltd.
800/2 Soi Trakulsuk,
Asoke-dindaeng Road
Dindaeng, Bangkok 10400
Phone +66 2 248 2896
Fax +66 2 642 9220
ecsales@pisanu.co.th
www.pisanu.co.th

Representative Office
Weidmüller Pte. Ltd.
98 North Sathorn Road
37/F, Sathorn Square Building
Silom Bangkok
Bangkok 10500
Phone +662 105 6300
Fax +662 105 6301
info@weidmuller.com.sg

TN **Tunisia**
Please contact Phambili
Interface (Pty) Ltd. in
South Africa.

TR **Turkey**
Weidmüller Elektronik
Ticaret Ltd. Sirketi
Kavacik Mah. Orhan Veli
Kamik Caddesi 9/1
34810 Beşiktaş - Istanbul
Phone +90 (216) 537 10 70
Fax +90 (216) 537 10 77
info@weidmuller.com.tr
www.weidmuller.com.tr

TW **Taiwan**
F Weidmüller
(Hong Kong) Limited
No. 3, Lane 89, ChungYang
N. Rd, SanChuang City
24148 SanChuang City, Taipei
Phone +886 921 949 751
roy.lin@weidmueller.com.hk

TZ **Tanzania**
Please contact Phambili
Interface (Pty) Ltd. in
South Africa.

UA **Ukraine**
TEKO INTERFACE
Lomonosova Str. 73 g
03022 Kiev
Phone +380 (44) 374 06 40
Fax +380 (44) 374 06 42
weidmuller@tekointerface.com
www.tekointerface.com.ua

US **United States**
W Interconnections Inc.
821 Southlake Boulevard
Virginia - Richmond 23236
Phone +1 (804) 794-2877
Fax +1 (804) 379-2593
info@weidmuller.com
www.weidmuller.com

UZ **Republic of Uzbekistan**
Please contact our
Representative Office
Weidmüller Business Center
Rixos Almaty Hotel in
Kazakhstan.

VN **Vietnam**
AUMI Industrial Equipment &
Automation Company Limited
E1, La Thanh Hotel,
218 Doi Can Street,
Lieu Giai Ward, Ba Dinh District
Hanoi City
Phone +84 4 37628601
Fax +84 4 62661391
aumi@aumi.com.vn
www.aumi.com.vn

Representative Office
Weidmüller Pte. Ltd.
Level 16 Saigon Tower Building
29 Le Duan Street, District 1
Ho Chi Minh
Phone +848 3520 7717
Fax +848 3520 7604
info@weidmuller.com.sg

ZA **South Africa**
Phambili Interface (Pty) Ltd.
P.O. Box 193,
1609 Johannesburg, Edenvale
5 Bundo Road, Sebzena
1610 Johannesburg
Phone +27 (11) 4521930
Fax +27 (11) 4526455
info@weidmuller.co.za
www.weidmuller.co.za

ZM **Zambia**
Please contact Phambili
Interface (Pty) Ltd. in
South Africa.

ZW **Zimbabwe**
Please contact Phambili
Interface (Pty) Ltd. in
South Africa.

DE **Other countries**
Weidmüller Interface GmbH
& Co. KG
Postfach 3030
32720 Detmold
Klingenbergsstraße 16
32758 Detmold
Phone +49 5231 14-0
Fax +49 5231 14-292083
info@weidmueller.de
www.weidmueller.com

Мы не можем гарантировать отсутствие ошибок в публикациях или программном обеспечении, предоставляемых нами заказчику для размещения заказов. Тем не менее, мы делаем все возможное для оперативного устранения ошибок в нашей печатной продукции.

Основой для выполнения всех заказов являются наши общие условия поставки, представленные на веб-сайтах группы компаний, где осуществляется размещение заказов. Общие условия поставки могут быть также высланы вам по запросу.

Weidmüller — ваш партнер в области Industrial Connectivity

Являясь опытными экспертами, мы обеспечиваем наших заказчиков и партнеров по всему миру продуктами, решениями и услугами для передачи, обработки и преобразования сигналов, данных и электроэнергии в промышленных условиях. Мы отлично понимаем специфику их отраслей и рынков и уже сегодня знаем технологические тенденции завтрашнего дня. Поэтому мы постоянно разрабатываем инновационные, надежные и практичные решения, соответствующие их конкретным потребностям. Вместе мы устанавливаем стандарты в области Industrial Connectivity.

Ваш поставщик:
ООО "КОМПАНИЯ ОПТУЛС"
Москва, ул.Иловайская, д.3
Тел.: +7 (495) 646-00-96
sale@opttools.ru
www.opttools.ru

ООО „Вайдмюллер“
Варшавское шоссе, 25А, стр.6
117218 Москва, Россия
Тел. +7 495 771 69 40
Факс +7 495 771 69 41
info@weidmueller.ru
www.weidmueller.ru

Представителя компании Weidmüller
в вашем регионе можно найти на нашем
веб-сайте:
www.weidmueller.com/countries

Сделано в Германии