

ИНСТР

АВТОМ

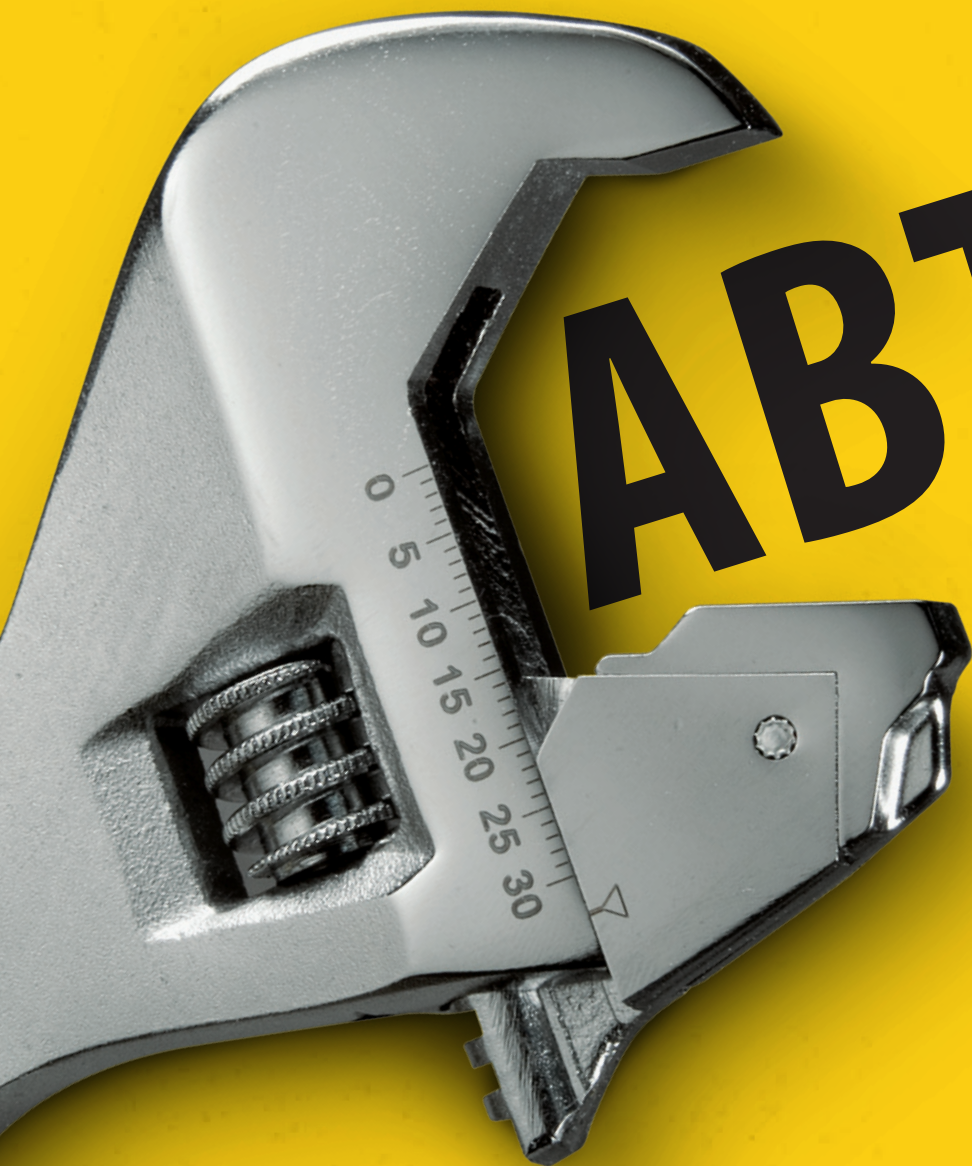

УМЕНТ ЕХАНИКА

STANLEY[®]



Многих профессиональных пользователей не устраивали обычные разводные ключи. Они часто повреждали болты и гайки, соскальзывая с них во время работы. Мы пошли против правил и радикально изменили конструкцию разводного ключа. Наш новый ключ имеет уникальную нижнюю губку с трещоткой, что свело к минимуму проскальзывание во время работы. Высокопрочный корпус из хромованадиевой стали обеспечивает лучший захват, рычаг и повышенную износостойкость. Губки с более широким разведением позволяют работать с различными крепежными элементами.



ПРОФЕССИОНАЛЬНЫЕ ГОЛОВКИ И РУКОЯТКИ С ТРЕЩОТКОЙ

ПРОФИЛЬ ГОЛОВОК

MAXI-DRIVE™

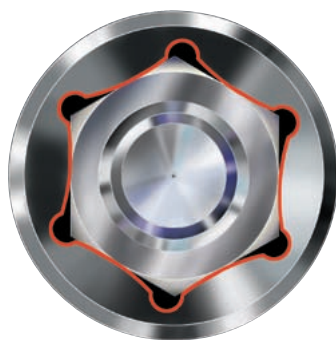

При использовании головок с данным профилем основное усилие прикладывается к средним частям граней гайки, а не к их углам, поэтому к крепежу можно прикладывать больший момент при минимальном риске повреждения крепежа или головки.

Головки бывают 6- и 12-гранные.

ПОКРЫТИЕ

DynaGrip™
PRO

для оптимального комфорта



ПРОФЕССИОНАЛЬНАЯ РУКОЯТКА С ТРЕЩОТКОЙ **MicroTough™**

Эргономичная рукоятка выполнена из двухкомпонентного материала.

Доступны размеры 1/4", 1/2" и 3/8".

Соответствуют стандартам ISO.

ГРУШЕВИДНАЯ ФОРМА ГОЛОВКИ

Требуемое пространство для работы меньше на 30% по сравнению с обычными рукоятками с трещоткой.



72 ЗУБА

Угловой шаг трещотки - 5°. Гарантирует оптимальную точность работы при любых условиях.

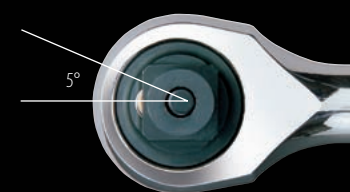

МЕХАНИЗМ БЫСТРОЙ СМЕНЫ ГОЛОВОК



ПРОФЕССИОНАЛЬНЫЕ ГОЛОВКИ И РУКОЯТКИ С ТРЕЩОТКОЙ

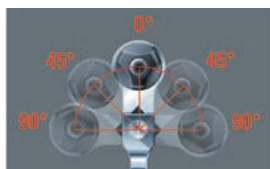

РУКОЯТКА С ТРЕЩОТКОЙ С ГОЛОВКОЙ С РЕГУЛИРУЕМЫМ УГЛОМ НАКЛОНА

1. Шарнирное соединение головки позволяет эффективно работать в труднодоступных местах.
2. Эргономичная рукоятка из двухкомпонентного материала.
3. В положении свободного вращения данная рукоятка с трещоткой функционирует как коленчатый рычаг, что позволяет выполнять работу в 2 раза быстрее обычной рукоятки с трещоткой.

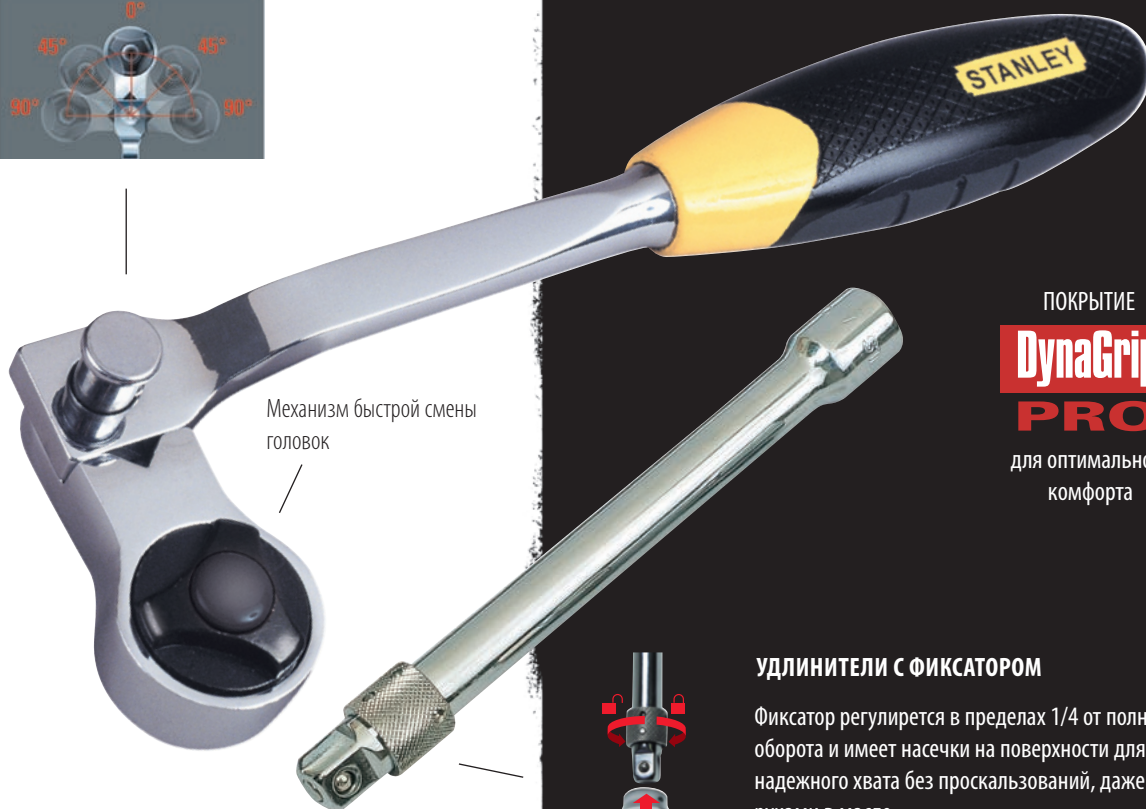

Механизм быстрой смены головок

ПОКРЫТИЕ

DynaGrip™
PRO

для оптимального комфорта

УДЛИНИТЕЛИ С ФИКСАТОРОМ



Фиксатор регулируется в пределах 1/4 от полного оборота и имеет насечки на поверхности для надежного хвата без проскальзываний, даже руками в масле.

РУКОЯТКА С ТРЕЩОТКОЙ С ВНУТРЕННИМ ОТВЕРСТИЕМ РАБОТАЕТ БЫСТРЕЕ ЧЕМ НАКИДНОЙ ГАЕЧНЫЙ КЛЮЧ И УДОБНЕЕ, ЧЕМ ОБЫЧНАЯ РУКОЯТКА С ТРЕЩОТКОЙ



УМЕНЬШЕННЫЙ РАЗМЕР ГОЛОВКИ:
На 30% компактнее для более удобной работы в труднодоступных местах.

MAXI-DRIVE™

Для быстрого доступа к гайкам на длинных шпильках с винтовой резьбой. Комплектуется соответствующими головками различного размера.

ПОЛЕЗНАЯ ИНФОРМАЦИЯ ЛУЧШИЕ НАБОРЫ ГОЛОВОК

Бернард Шон, профессиональный строитель



ТОРЦЕВЫЕ ГОЛОВКИ

Существует два вида профиля торцевых головок: 6- и 12-гранные. 12-гранный профиль более удобен в случае, когда гайка находится в месте с затрудненным доступом.

Головка с 6-гранным профилем способна выдержать большую нагрузку.

Профиль MaxiDrive более эффективен, а также предлагает защиту как крепежного элемента, так и стенки головки за счет того, что крутящий момент прикладывается не к самым углам гайки, которые наиболее подвержены износу.

Предлагаются головки стандартной длины, подходящие для большинства применений, а также удлиненные, удобные для работы с гайками, установленными на длинные винты.

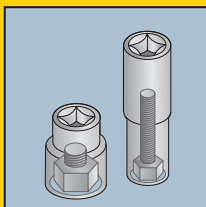
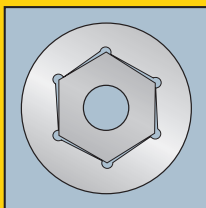

РУКОЯТКИ С ТРЕЩОТКОЙ

Крутящий момент передается головке от рукоятки через квадратное углубление в хвостовой части головки, выполненное ковкой при ее изготовлении. Размер этого квадрата зависит от размера головок и обычно равен 1/4", 3/8" или 1/2". В ассортименте имеются наборы как для каждого из этих размеров в отдельности, так и для нескольких одновременно, что дает возможность работать с помощью одного набора с крепежными элементами от 4 мм до 32 мм. Рукоятки с трещоткой "Stanley MicroTough" имеют храповый механизм с мелкими зубьями, что обеспечивает плавное действие и большее удобство при работе с крепежными элементами,

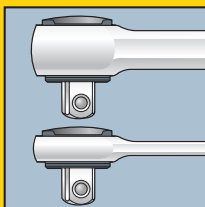

находящимися в местах с затрудненным доступом. Грушевидная форма головки таких рукояток имеет на 20 – 30% меньшие размеры по сравнению с

головками стандартных рукояток, шаг механизма – 5°. Если Вам необходимо регулярно работать с неудобно расположенными крепежными элементами, возможно, следует рассмотреть вариант приобретения рукоятки с поворотной головкой, имеющей 5 различных рабочих положений.

При работе руками, испачканными маслом, важным преимуществом является наличие функции быстрого отсоединения торцевой головки.

ПОЛЕЗНАЯ ИНФОРМАЦИЯ

СОВЕТЫ

Бернард Шон, профессиональный строитель



СОВЕТ 1

Для эффективного использования торцевых головок необходимо чувствовать как гайка навинчивается на резьбу болта или винта. Если гайка не вращается плавно, следует проверить, не повреждена ли резьба, а также убедиться в том, что размер резьбы гайки соответствует размеру болта.

СОВЕТ 2

Закрутите гайку пальцами до упора, а затем воспользуйтесь торцевой головкой для ее окончательного затягивания. В нормальных условиях не следует стремиться перетягивать крепежные элементы.

СОВЕТ 3

Размер рукоятки с трещоткой соответствует размерам головок, входящих в набор, что позволяет минимизировать вероятность повреждения крепежных элементов. Во всех случаях, когда это возможно, тяните рукоятку на себя для лучшего контроля процесса.

СОВЕТ 4

Если по функциональным причинам или по соображениям безопасности важно точное значение крутящего момента при установке гайки, следует использовать динамометрический ключ.

СОВЕТ 5

Убедитесь, что размер головки соответствует размеру крепежного элемента. Даже если головка лишь немного больше гайки, результатом может стать повреждение углов крепежного элемента, что может затруднить в дальнейшем его откручивание.



ГЛАВНЫЙ СОВЕТ

Если Вам требуется работать с крепежным элементом, установленным в неудобном месте, лучше выбрать удлинитель с фиксатором, что позволит Вам исключить риск потерять головку, задев ею за какие-либо элементы конструкции.

STANLEY**ИНСТРУМЕНТ "EXPERT"****НАБОРЫ ИНСТРУМЕНТА "EXPERT"****STANLEY**

НОВИНКА

НАБОР ИНСТРУМЕНТА "STANLEY® EXPERT" (250 ПРЕДМЕТОВ) 6-97-624

Набор инструмента "Stanley® Expert" (250 предметов).

В составе:

- Шкаф с колесами с 7-ью выдвижными секциями
- Модуль с 8-ью торцевыми шестигранными ключами с T-образной рукояткой (от 2,5 до 10 мм)
- Модуль с ножовкой и ножницами по металлу, динамометрическим ключом (40 - 210 Нм)
- Модуль с 4-мя комбинированными ключами 27, 29, 30, 32 мм
- Модуль с разводным ключом (250 мм) и 7-ью комбинированными ключами (от 8 до 19 мм)
- Модуль с набором из 4-х напильников длиной 200 мм (плоского, полукруглого, круглого и квадратного)
- Модуль с рулеткой "Max", циркулем, клепальным молотком
- Модуль с набором торцевых головок (от 10 до 24 мм)
- Модуль с набором отверточных вставок: под прямой шлиц, под шлицы "Philips", "Pozidriv", "Torx"
- Модуль с набором ударных торцевых головок (от 10 до 24 мм) и "Torx" (от E10 до E24)
- Модуль с набором головок торцевых 1/4" с 6-гранным профилем (от 5.5 до 14 мм) и вставками / 1-94-680
- Модуль с набором головок торцевых 3/8" с 6-гранным профилем (от 8 до 22 мм) / 1-94-678
- Модуль с набором головок торцевых 1/2" с 6-гранным профилем (от 10 до 32 мм) / 1-94-677
- Модуль с набором из 16-ти комбинированных ключей (от 6 до 24 мм) / 1-94-937
- Модуль с набором из 10-ти ключей трубчатых Г-образных (от 8 до 19 мм) / 1-94-939
- Модуль с набором из 8-ми отверток "Fat Max" / 1-94-940
- Модуль с набором из 6-ти отверток "Fat Max" под шлиц "Tampex Torx" / 1-94-941
- Модуль с 2-мя пассатижами / 1-94-944
- Модуль с 4-мя плоскогубцами / 1-94-945
- Модуль с 4-мя щипцами для снятия и установки стопорных колец / 1-94-943
- Модуль с молотком, киянкой зубилом и набором бородков / 1-94-942

STANLEY	Размеры, см	Число предметов			
6-97-624	101,0x 90,6 x 50,2	250	X	1	3253566976242

ШКАФ НА КОЛЕСАХ С 6-ТЬЮ ВЫДВИЖНЫМИ СЕКЦИЯМИ С 12-ТЬЮ МОДУЛЯМИ "ЭКСПЕРТ" С ИНСТРУМЕНТОМ 6-97-478



Шкаф на колесах с 6-тью выдвижными секциями с 12-тью модулями "Expert" с инструментом.

- 6 выдвижных ящиков (3х 60 см и 3х 120 см)
- Прочная конструкция - максимальная нагрузка 800 кг
- Ящики могут быть выдвинуты на 100%
- Максимальная нагрузка для каждого ящика от 15 до 20 кг
- Тормоз на колесе
- Центральный замок (в комплекте 2 ключа)
- Верхняя поверхность с резиновым покрытием
- Прочная металлическая ручка
- Колеса диаметром 125 мм для легкой транспортировки, при этом 2 - поворотные, одно из которых оснащено тормозом
- Модульная система: в каждый ящик можно поместить 3 модуля или один большой кейс с набором головок

В комплект входят следующие модули с инструментом:

- 1-94-940
- 1-94-941
- 1-94-945
- 1-94-943
- 1-94-101
- 1-95-417
- 1-94-937
- 1-94-680
- 1-94-944
- 1-94-677
- 1-94-942
- 1-94-678

STANLEY	Размеры, см			
6-97-478	44 x 90 x 67,5	-	1	3253566974781

ШКАФ НА КОЛЕСАХ С 6-ТЬЮ ВЫДВИЖНЫМИ СЕКЦИЯМИ "ЭКСПЕРТ" 1-94-737



Шкаф на колесах с 6-тью выдвижными секциями "Expert".

- 6 выдвижных ящиков (3х 60 см и 3х 130 см)
- Прочная конструкция - максимальная нагрузка 800 кг
- Ящики могут быть выдвинуты на 100%
- Максимальная нагрузка для каждого ящика от 15 до 20 кг
- Центральный замок
- Верхняя поверхность с резиновым покрытием
- Прочная металлическая ручка
- Колеса диаметром 125 мм для легкой транспортировки, при этом 2 - поворотные, одно из которых оснащено тормозом
- Инструмент в комплект поставки не входит

STANLEY	Размеры, см			
1-94-737	44 x 90 x 67,5	-	1	3253561947377

НАБОР ИНСТРУМЕНТА "STANLEY® EXPERT №1" (120 ПРЕДМЕТОВ) 6-97-597



Набор инструмента "Stanley® Expert №1" (120 предметов).

- Кейс со стальным каркасом
- Алюминиевые стенки с черными металлическими угловыми элементами
- Размеры: длина: 500 мм - ширина: 500 мм - высота: 229 мм
- Телескопическая ручка
- Четыре колеса
- Замок
- 3 вставки из вспененного материала, 1 из которых вынимаемая

Состав набора:

- Торцевые головки 1/4" 6-гранные:
 - 1-17-293-299: 4-5-5.5-6-7-8-9 мм
 - 1-17-350-353: 10-11-12-13 мм
- Рукоятка с храповым механизмом 1/4" 1-13-770
- Удлинитель 1/4" 55 мм 1-13-771
- Удлинитель 1/4" 100 мм 1-17-356
- Шарнир карданный 1/4" 1-17-360
- Держатель для вставок 1/4" 1-86-124
- Держатель для вставок 1/4" "Fat Max" 1-13-910
- Головки торцевые 1/2" 6-гранные:
 - 1-17-088-098: 10-11-12-13-14-15-16-17-18-19-20 мм
 - 1-17-250,252,254,257,258: 22-24-27-30-32 мм
- Рукоятка с храповым механизмом 1/2" 1-13-708
- Удлинитель 1/2" 75 мм 1-13-710
- Удлинитель 1/2" 250 мм 1-17-261
- Шарнир карданный 1/2" 1-17-264
- Набор вставок 1/4" (31 предмет) 1-13-903
- Отвертки "Fat Max" под шлиц "Phillips":
 - 1-65-335 PH1 x 100
 - 1-65-337 PH2 x 125
- Отвертки "Fat Max" под шлиц "Pozidriv":
 - 1-65-207 PZ1 x 100
 - 1-65-209 PZ2 x 125
- Отвертки "Fat Max" под прямой шлиц:
 - 1-64-978 3 x 50 мм
 - 1-65-017 4 x 100 мм
 - 1-65-482 5,5 x 125 мм
 - 1-65-141 6,5 x 150 мм
 - 1-65-138 8 x 175 мм
- Отвертка - электрический пробник 220-250 В 0-66-119
- Набор из 9-ти торцевых шестигранных ключей 1-13-929
- Набор из 8-ми торцевых ключей "Torx" 4-69-263
- Плоскогубцы с удлиненными губками "FatMax" 200 мм 1-89-870
- Плоскогубцы комбинированные "FatMax" 160 мм 1-89-866
- Кусачки диагональные "FatMax" 1-89-860
- Пассатижи переставные "Multigrip" 1-84-690
- Кусачки для зачистки проводов "FatMax" 1-89-873
- Ножницы по металлу "Aviation" прямые 2-14-563
- Ключи гаечные комбинированные:
 - 1-13-201 8 мм
 - 1-13-204-208: 9-10-11-12-13 мм
 - 1-13-212-214: 17-18-19 мм
- Ключ разводной 250 мм 1-87-470
- Молоток 300 г. DIN "Graphite" 1-54-911
- Выколотка 4 x 150 мм 4-18-232
- Выколотка 5 x 150 мм 4-18-233
- Выколотка 6 x 150 мм 4-18-234
- Кернер 3,2 мм 0-58-120
- Уровень "Torpedo" 230 мм 0-43-510
- Рулетка "FatMax" 5 м 1-33-684
- Чертилка 190 мм 0-03-601
- Ножовка по металлу "Hilo" 1-20-001
- Нож с лезвием с отламывающимися сегментами 18 мм "Interlock" 1-10-018
- Штангенциркуль 150 мм 1-35-603

STANLEY	Размеры, см	Число предметов			
6-97-597	50 x 50 x 22,9	120	-	1	3253566975979



Набор инструмента "Stanley® Expert №2" (120 предметов).

- Кейс со стальным каркасом
- Алюминиевые стенки с черными металлическими угловыми элементами
- Телескопическая ручка
- Четыре колеса
- Замок

Состав набора:

- Торцевые головки 1/4" 6-гранные:
 - 1-17-293-299: 4-5-5.5-6-7-8-9 мм
 - 1-17-350-353: 10-11-12-13 мм
- Рукоятка с храповым механизмом 1/4" 1-13-770
- Удлинитель 1/4" 55 мм 1-13-771
- Удлинитель 1/4" 100 мм 1-17-356
- Шарнир карданный 1/4" 1-17-360
- Держатель для вставок 1/4" 1-86-124
- Держатель для вставок 1/4" "Fat Max" 1-13-910
- Головки торцевые 1/2" 6-гранные:
 - 1-17-088-098: 10-11-12-13-14-15-16-17-18-19-20 мм
 - 1-17-250,252,254,257,258: 22-24-27-30-32 мм
- Рукоятка с храповым механизмом 1/2" 1-13-708
- Удлинитель 1/2" 75 мм 1-13-710
- Удлинитель 1/2" 250 мм 1-17-261
- Шарнир карданный 1/2" 1-17-264
- Набор вставок 1/4" (31 предмет) 1-13-903
- Отвертки "Fat Max" под шлиц "Phillips":
 - 1-65-207 PH1 x 100
 - 1-65-209 PH2 x 125
- Отвертки "Fat Max" под прямой шлиц:
 - 1-64-978 3 x 50 мм
 - 1-65-017 4 x 100 мм
 - 1-65-482 5.5 x 125 мм
 - 1-65-141 6.5 x 150 мм
 - 1-65-138 8 x 175 мм
- Отвертка - электрический пробник 220-250В 0-66-119
- Набор из 9-ти торцевых шестигранных ключей 1-13-929
- Набор из 8-ми торцевых ключей "Torx" 4-69-263
- Плоскогубцы с удлиненными губками "FatMax" 200 мм 1-89-870
- Плоскогубцы комбинированные "FatMax" 160 мм 1-89-866
- Кусачки диагональные "FatMax" 165 мм 1-89-860
- Пассатижи переставные "Multigrip" 1-84-690
- Кусачки для зачистки проводов "FatMax" 165 мм 1-89-873
- Ножницы по металлу "Aviation" прямые 2-14-563
- Ключи гаечные комбинированные:
 - 1-13-201 8 мм
 - 1-13-204-209: 9-10-11-12-13-14 мм
 - 1-13-211-214: 16-17-18-19 мм
 - 1-13-216 21 мм
- Ключ разводной 250 мм 1-87-470
- Молоток 300 г. DIN с деревянной ручкой 1-51-173
- Выколотка 4 x 150 мм 4-18-232
- Выколотка 5 x 150 мм 4-18-233
- Выколотка 6 x 150 мм 4-18-234
- Кернер 3,2 мм 0-58-120
- Набор сверл 0-06-669
- Уровень "Torpedo" 230 мм 0-43-510
- Рулетка "Tylon" 5 м 1-30-697
- Чертилка 0-03-601
- Ножовка по металлу "Composite" 2-15-892

STANLEY	Размеры, см	Число предметов			
6-97-578	50 x 50 x 22,9	120	-	1	3253566975788

STANLEY

НОВИНКА

НАБОР ИЗ 70-ТИ ИНСТРУМЕНТОВ "ЭКСПЕРТ" 2-99-055



Набор из 70-ти инструментов "Expert".

- Механизм с предварительным нажатием для выдвижения отделения позволяет извлекать отделения, а также фиксировать их на месте для транспортировки
- Модульное размещение инструмента для удобства хранения и транспортировки
- Ручки сверху и сбоку для простоты и удобства переноски
- Комплект инструментов для различных задач
- Стойка с 3-мя извлекаемыми отделениями с тремя ручками: по бокам и сверху
- Дополнительный отсек для хранения крепежных элементов сверху

STANLEY	Размеры, см	Число предметов			
2-99-055	32 x 47 x 32	70	-	2	3253562990556

STANLEY

НОВИНКА

МОДУЛЬ "ЭКСПЕРТ" С НАБОРОМ ВСТАВОК 1/4" С РЕВЕРСИВНОЙ МИНИ-РУКОЯТКОЙ (32 ПРЕДМЕТА) 1-94-101



Модуль "Expert" с набором вставок 1/4" с реверсивной мини-рукояткой (32 предмета).

Состав набора:

- Вставки под прямой шлиц: 4, 4.5, 6.5, 8 мм
- Вставки под шлиц "Phillips": Ph1, Ph2, Ph3
- Вставки под шлиц "Pozidriv": Pz1, Pz2, Pz3
- Вставки под шестигранный шлиц: 3, 4, 5, 6 мм
- Вставки под шлиц "Torx": T8, T10, T15, T20, T25, T27, T30, T40
- Вставки под шлиц "Tamperproof Torx": T10, T15, T20, T25, T27, T30, T40
- Головки торцевые 1/4": 6, 7, 8, 10, 11, 12, 13 мм
- Магнитный держатель для вставок 1/4" с фиксирующим кольцом 60 мм
- Реверсивная мини-рукоятка 1/4"
- Адаптер 1/4"

STANLEY	Размеры, см	Число предметов			
1-94-101	35,4 x 17,3 x 5	31	-	5	3253561941016

STANLEY

НОВИНКА

МОДУЛЬ "ЭКСПЕРТ" С НАБОРОМ ТОРЦЕВЫХ ГОЛОВЕК 1/2" (23 ПРЕДМЕТА) 1-94-677



Модуль "Expert" с набором торцевых головок 1/2" (23 предмета).

Состав:

- Головки торцевые 1/2": 8, 10, 11, 12, 13, 14, 15, 16, 17, 18, 19, 21, 22, 23, 24, 27, 30, 32 мм
- Рукоятка реверсивная 254 мм
- Удлинители: 125 и 250 мм
- Шарнир карданный 66 мм

STANLEY	Размеры, см	Число предметов			
1-94-677	35 x 17,3 x 5	23	-	1	3253561946776

МОДУЛЬ "ЭКСПЕРТ" С НАБОРОМ ТОРЦЕВЫХ ГОЛОВОК 3/8" (19 ПРЕДМЕТОВ) 1-94-678



Модуль "Эксперт" с набором торцевых головок 3/8" (19 предметов).

Состав набора:

- Головки торцевые 3/8": 8, 9, 10, 11, 12, 13, 14, 15, 16, 17, 18, 19, 20, 21, 22 мм
- Т-образная скользящая рукоятка 200 мм
- Шарнир карданный 49 мм
- Удлинители: 125 и 250 мм

Модуль входит в комплект инструментального шкафа 1-93-737

STANLEY	Размеры, см	Число предметов			
1-94-678	35 x 17,3 x 4,5	20	-	1	3253561946783

МОДУЛЬ "ЭКСПЕРТ" С НАБОРОМ ТОРЦЕВЫХ ГОЛОВОК 1/4" (45 ПРЕДМЕТОВ) 1-94-680



Модуль "Эксперт" с набором торцевых головок 1/4" (45 предметов).

Состав набора:

- Головки торцевые 1/4": 4, 4.5, 5, 5.5, 6, 7, 8, 9, 10, 11, 12, 13, 14 мм
- Т-образная скользящая рукоятка 115 мм
- Рукоятка реверсивная 124 мм
- Удлинители: 55 и 100 мм
- Держатель для вставок с отверточной рукояткой серии "FatMax": 150 мм
- Шарнир карданный 33 мм
- Держатель вставок 1/4" с фиксирующим кольцом
- Адаптер для вставок 1/4" (L=22 мм)
- Вставки 1/4" под прямой шлиц: 4.5, 6.5, 8 мм
- Вставки 1/4" под шлиц "Pozidriv": PZ1, PZ2
- Вставки 1/4" под шестигранный шлиц: 3, 4, 5, 6, 10 мм
- Ключи торцевые шестигранные: 1.5, 2, 2.5, 3, 4, 5, 6, 7, 8, 10 мм

STANLEY	Размеры, см	Число предметов			
1-94-680	35 x 17,3 x 4	45	-	1	3253561946806

МОДУЛЬ "ЭКСПЕРТ" С 16-ТЬЮ КОМБИНИРОВАННЫМИ КЛЮЧАМИ 6->24ММ 1-94-937



Модуль "Эксперт" с 16-тью комбинированными ключами 6->24мм.

- Изогнутая под углом 15° головка накидного ключа
- Матовое хромоовое покрытие
- Соответствие стандартам ISO 3318 и DIN 3113
- Профиль "Maxi Drive": крутящий момент передается не на углы крепежного элемента, а на его грани
- 12-гранный профиль накидного ключа MaxiDrive выполнен с высокой точностью
- Головки ключа отклонены от оси на 15°
- Плоская головка рожкового ключа
- Ключи изготовлены ковкой из хромованадиевой стали
- Состав набора - 16 ключей: 6-7-8-9-10-11-12-13-14-15-16-17-18-19-22-24 мм

STANLEY	Размеры, см	Число предметов			
1-94-937	35 x 17,3 x 4	16	-	1	3253561949371

STANLEY

НОВИНКА

МОДУЛЬ "ЭКСПЕРТ" С 12-ТЬЮ КОМБИНИРОВАННЫМИ ГАЕЧНЫМИ КЛЮЧАМИ С ХРАПОВЫМ МЕХАНИЗМОМ В ГОЛОВКЕ НАКИДНОГО КЛЮЧА "GEAR WRENCH" 8->19ММ 1-94-938



Модуль "Expert" с 12-тью комбинированными гаечными ключами с храповым механизмом в головке накидного ключа "Gear Wrench" 8->19мм.

- Механизм с мелкими зубьями имеет шаг 5°, что обеспечивает плавное действие и позволяет работать с крепежными элементами в местах с ограниченным доступом
- Матовое хромоовое покрытие
- Профиль "Maxi-Drive" обеспечивает передачу крутящего момента на грани крепежного элемента, а не на углы, что предупреждает его повреждение
- Рычажок переключения храповика интегрирован в тело ключа для предотвращения риска случайного переключения

Состав набора: 8-9-10-11-12-13-14-15-16-17-18-19 мм

STANLEY	Размеры, см	Число предметов			
1-94-938	35 x 17,3 x 4	12	-	1	3253561949388

STANLEY

НОВИНКА

МОДУЛЬ "ЭКСПЕРТ" С 10-ТЬЮ ГАЕЧНЫМИ ТРУБЧАТЫМИ Г-ОБРАЗНЫМИ КЛЮЧАМИ С 6- И 12-ГРАННЫМ ПРОФИЛЕМ ГОЛОВОК 8->19ММ 1-94-939



Модуль "Expert" с 10-тью гаечными трубчатыми Г-образными ключами с 6- и 12-гранным профилем головок 8->19мм.

- Состав набора - 10 ключей: 8-10-11-12-13-14-16-17-18-19 мм

STANLEY	Размеры, см	Число предметов			
1-94-939	35 x 17,3 x 4	10	-	1	3253561949395

STANLEY

НОВИНКА

МОДУЛЬ "ЭКСПЕРТ" С 8-МЬЮ ОТВЕРТКАМИ "FATMAX"® 1-94-940

FatMax®



Модуль "Expert" с 8-мью отвертками "FatMax"®.

- Состав набора - 8 отверток: под прямой шлиц с расширяющимся жалом: 4x100, 6,5x150, 8,0x150 мм; под прямой шлиц с параллельным жалом: 3,5x75, 5,5x125 мм; под шлиц "Phillips": Ph0x75, Ph1x100, Ph2x125 мм

STANLEY	Размеры, см	Число предметов			
1-94-940	35,4 x 17,3 x 5	8	-	1	3253561949401

STANLEY

НОВИНКА

МОДУЛЬ "ЭКСПЕРТ" С 6-ТЬЮ ОТВЕРТКАМИ "FATMAX"® ПОД ШЛИЦ "TAMPER TORX" 1-94-941

FatMax®



Модуль "Expert" с 6-тью отвертками "FatMax"® под шлиц "Tampex Torx".

- Состав набора - 6 отверток под шлиц "Tampex Torx": 10-15-20-25-30-40

STANLEY	Размеры, см	Число предметов			
1-94-941			-	1	3253561949418

STANLEY**МОДУЛЬ "ЭКСПЕРТ" С МОЛОТКОМ, КИЯНКОЙ, ЗУБИЛОМ, КЕРНЕРОМ И 3-МЯ ВЫКОЛОТКАМИ 1-94-942**

Модуль "Expert" с молотком, киянкой, зубилом, кернером и 3-мя выколотками.

Состав:

- Молоток слесарный с деревянной ручкой 32 мм
- Киянка с пластмассовыми бойками 34 мм
- Зубило 16 мм
- Кернер 3.2 мм
- Выколотки длинные: 4, 5, 6 мм

STANLEY	Размеры, см	Число предметов			
1-94-942	35,4 x 17,3 x 5	7	-	1	3253561949425

STANLEY**МОДУЛЬ "ЭКСПЕРТ" С 4-МЯ ЩИПЦАМИ ДЛЯ СТОПОРНЫХ КОЛЕЦ 1-94-943**

Модуль "Expert" с 4-мя щипцами для стопорных колец.

Состав:

- 1-17-910 – щипцы с прямыми губками на разжатие для внешних стопорных колец 180 мм – Ø 1.8 мм – Ø 19 мм -> 60 мм
- 1-17-918 – щипцы с загнутыми под углом 90° губками на разжатие для внешних стопорных колец 180 мм – Ø 1.8 мм – Ø 19 мм -> 60 мм
- 1-17-914 – щипцы с прямыми губками на сжатие для внутренних стопорных колец 180 мм – Ø 1.8 мм – Ø 19 мм -> 60 мм
- 1-17-922 – щипцы с загнутыми под углом 90° губками на сжатие для внутренних стопорных колец 180 мм – Ø 1.8 мм – Ø 19 мм -> 60 мм

STANLEY	Размеры, см	Число предметов			
1-94-943	35,4 x 17,3 x 5	4	-	1	3253561949432

STANLEY

НОВИНКА

МОДУЛЬ "ЭКСПЕРТ" С ПАССАТИЖАМИ ПЕРЕСТАВНЫМИ САНТЕХНИЧЕСКИМИ "FATMAX®" И ЗАХВАТОМ РЕГУЛИРУЕМЫМ 1-94-944**FatMax®**

Модуль "Expert" с пассатижами переставными сантехническими "FatMax®" и захватом регулируемым.

STANLEY	Размеры, см	Число предметов			
1-94-944	35,4 x 17,3 x 5	2	-	1	3253561949449

STANLEY

НОВИНКА

МОДУЛЬ "ЭКСПЕРТ" С 4-МЯ ПЛОСКОГУБЦАМИ И КУСАЧКАМИ С РУКОЯТКАМИ ИЗ 2-Х МАТЕРИАЛОВ 1-94-945

Модуль "Expert" с 4-мя плоскогубцами и кусачками с рукоятками из 2-х материалов.

Состав:

- Кусачки для зачистки проводов 160 мм
- Кусачки диагональные 160 мм
- Плоскогубцы комбинированные 160 мм
- Плоскогубцы с удлиненными губками 200 мм

STANLEY	Размеры, см	Число предметов			
1-94-945	35,4 x 17,3 x 5	4	-	1	3253561949456

STANLEY

НОВИНКА

МОДУЛЬ "ЭКСПЕРТ" С 7-МЬЮ ТОРЦЕВЫМИ ШЕСТИГРАННЫМИ Т-ОБРАЗНЫМИ КЛЮЧАМИ 2->8ММ 1-95-417



Модуль "Expert" с 7-ью торцевыми шестигранными Т-образными ключами 2->8мм.

• Состав набора: 2-2,5-3-4-5-6-8 мм

STANLEY	Размеры, см	Число предметов			
1-95-417	35 x 17,3 x 4	7	-	1	3253561954177

STANLEY

НОВИНКА

ЛОЖЕМЕНТЫ ПЛАСТМАССОВЫЕ ДЛЯ РАЗМЕЩЕНИЯ ИНСТРУМЕНТА ДЛЯ МОДУЛЕЙ "ЭКСПЕРТ"



Ложечки пластмассовые для размещения инструмента для модулей "Expert".

- 1-13-548 - для размещения инструмента для модуля "Expert 1-94-680" (1/4" набор - 45 предметов)
- 1-13-549 - для размещения инструмента для модуля "Expert 1-94-678" (3/8" набор - 20 предметов)
- 1-13-551 - для размещения инструмента для модуля "Expert 1-94-677" (1/2" набор - 23 предмета)
- 1-13-553 - для размещения инструмента для модуля "Expert 1-94-940" (8 отверток "FatMax")
- 1-13-554 - для размещения инструмента для модуля "Expert 1-94-943" (4 щипцов для стопорных колес)
- 1-13-556 - для размещения инструмента для модуля "Expert 1-94-942" (7 предметов: 2 молотка, зубило, кернер и 3 выколотки)
- 1-13-557 - для размещения инструмента для модуля "Expert 1-94-937" (16 комбинированных гаечных ключей)
- 1-13-558 - для размещения инструмента для модуля "Expert 1-94-939" (10 трубчатых Г-образных ключей)
- 1-13-559 - для размещения инструмента для модуля "Expert 1-94-944" (переставные плоскогубцы и захват регулируемый)
- 1-13-562 - для размещения инструмента для модуля "Expert 1-13-904" (Набор вставок "Expert" с мини-трещоткой и магнитным держателем 1/4" - 32 предмета)

STANLEY	Размеры, см			
1-13-548	35,4 x 17,3 x 5	-	1	3253561135484
1-13-549	35,4 x 17,3 x 5	-	1	3253561135491
1-13-551	35,4 x 17,3 x 5	-	1	3253561135514
1-13-553	35,4 x 17,3 x 5	-	1	3253561135538
1-13-554	35,4 x 17,3 x 5	-	1	3253561135545
1-13-556	35,4 x 17,3 x 5	-	1	3253561135569
1-13-557	35,4 x 17,3 x 5	-	1	3253561135576
1-13-558	35,4 x 17,3 x 5	-	1	3253561135583
1-13-559	35,4 x 17,3 x 5	-	1	3253561135590
1-95-064	35,4 x 17,3 x 5	-	1	3253561950643
1-95-065	35,4 x 17,3 x 5	-	1	3253561950650
1-95-066	35,4 x 17,3 x 5	-	1	3253561950667
1-13-562	35,4 x 17,3 x 5	-	1	3253561135620

STANLEY

ЛОЖЕЧКА ПЛАСТМАССОВАЯ ДЛЯ РАЗМЕЩЕНИЯ ИНСТРУМЕНТА ДЛЯ МОДУЛЯ "ЭКСПЕРТ 1-94-938" 1-95-064



Ложечка пластмассовая для размещения инструмента для модуля "Expert 1-94-938".

- Изготовлен из полистирола для высокой прочности
- Маркировка, отображающая тип инструмента и его размер
- Предназначен для использования со шкафом для инструмента с 6-тью выдвижными секциями (1-94-737)
- Инструмент в комплект поставки не входит

STANLEY	Размеры, см			
1-95-064	35,4 x 17,3 x 5	-	1	3253561950643

ЛОЖЕМЕНТ ПЛАСТМАССОВЫЙ ДЛЯ РАЗМЕЩЕНИЯ ИНСТРУМЕНТА ДЛЯ МОДУЛЯ "EXPERT 1-94-939" 1-13-558



Ложмент пластмассовый для размещения инструмента для модуля "Expert 1-94-939".

- Изготовлен из полистирола для высокой прочности
- Маркировка, отображающая тип инструмента и его размер
- Предназначен для использования со шкафом для инструмента с 6-тью выдвижными секциями (1-94-737)
- Инструмент в комплект поставки не входит

STANLEY	Размеры, см			
1-13-558	35,4 x 17,3 x 5	-	1	3253561135583

ЛОЖЕМЕНТ ПЛАСТМАССОВЫЙ ДЛЯ РАЗМЕЩЕНИЯ ИНСТРУМЕНТА ДЛЯ МОДУЛЯ "EXPERT 1-94-940" 1-13-553



Ложмент пластмассовый для размещения инструмента для модуля "Expert 1-94-940".

- Изготовлен из полистирола для высокой прочности
- Маркировка, отображающая тип инструмента и его размер
- Предназначен для использования со шкафом для инструмента с 6-тью выдвижными секциями (1-94-737)
- Инструмент в комплект поставки не входит

STANLEY	Размеры, см			
1-13-553	35,4 x 17,3 x 5	-	1	3253561135538

КОМБИНИРОВАННЫЕ ГАЕЧНЫЕ КЛЮЧИ

ПРОФИЛЬ

MAX-DRIVE plus



1. Эксклюзивный профиль губок ключа гарантирует надежное сцепление ключа с гайкой.
2. Опасность произвольного соскальзывания ключа с гайки практически отсутствует.
3. Поскольку основное усилие прикладывается к средним частям граней гайки, а не к их углам, то риск повреждения крепежа сведен к минимуму.

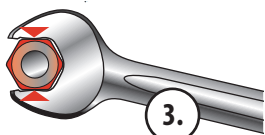
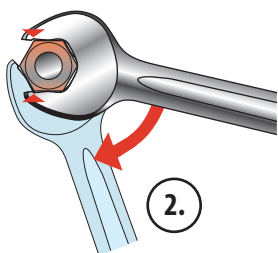

“БЫСТРЫЕ” КОМБИНИРОВАННЫЕ КЛЮЧИ

Позволяют ускорить работу, действуя как храповый механизм, без отсоединения ключа от крепежа. Незаменимы в труднодоступных местах.

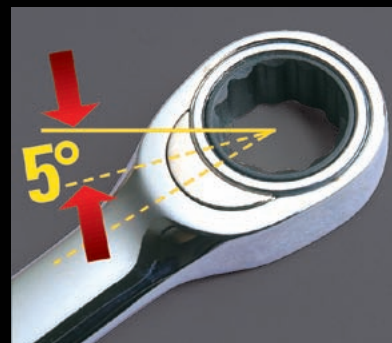
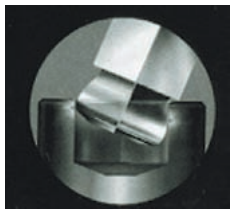

КОМБИНИРОВАННЫЕ КЛЮЧИ С ТРЕЩОТКОЙ

Имеют эффективность и скорость работы сравнимые с рукояткой с трещоткой. Закручивание и откручивание гаек производится без снятия ключа с гайки. Угловой шаг трещотки - 5°.



ШЕСТИГРАННЫЕ КЛЮЧИ С РУКОЯТКОЙ

HexGrip

Шестигранные ключи с полусферической головкой. Универсальная рукоятка позволяет изменять форму хвата ключей: Г-образная - для приложения максимального усилия, Т-образная - для приложения точного момента к крепежу. При этом угол закручивания/откручивания составляет 25°.

ПОЛЕЗНАЯ ИНФОРМАЦИЯ ЛУЧШИЙ ГАЕЧНЫЙ КЛЮЧ ДЛЯ РАБОТЫ

Бернард Шон, профессиональный строитель



СУЩЕСТВУЮТ 4 ОСНОВНЫХ ГРУППЫ ГАЕЧНЫХ КЛЮЧЕЙ:

КОМБИНИРОВАННЫЕ КЛЮЧИ

Эти ключи сочетают в себе рожковый и накидной ключи одного размера. Головка рожкового ключа отклонена на 15° , что позволяет оператору работать даже с крепежными элементами, находящимися в местах с затрудненным доступом. Головка накидного ключа с 12-гранным профилем также отклонена на 15° от горизонтали, и это дает возможность держать ключ без риска повреждения суставов пальцев.

РОЖКОВЫЕ КЛЮЧИ

Обе головки таких ключей отклонены на 15° . Конструкция рожкового ключа позволяет использовать его для работы с трубами, когда доступ к крепежному элементу возможен только сбоку. Для большей универсальности следует выбирать ключи с тонким профилем.

НАКИДНЫЕ КЛЮЧИ

Головки этих ключей имеют изгиб 70° или 75° для лучшего доступа к крепежным элементам и безопасности для рук при работе. По сравнению с рожковыми ключами позволяют прикладывать больший крутящий момент при меньшем риске повреждения крепежного элемента.



РАЗВОДНЫЕ КЛЮЧИ

Такие ключи следует использовать очень аккуратно, поскольку существует вероятность повреждения крепежных элементов, однако они по-прежнему являются очень полезным инструментом.

Помимо 4-х основных типов ключей существуют специальные, предназначенные для определенных конкретных применений.

Комбинированные ключи со встроенным в головку храповым механизмом с шагом 5° градусов, позволяющим работать в труднодоступных местах. Головка рожкового ключа позволяет работать с крепежными элементами, доступными только сбоку, а не сверху.

Комбинированный ключ "Accelerator" – профиль губок головки рожкового ключа имеет инновационную форму, позволяющую захватывать и освобождать крепежный элемент не снимая с него ключа.

ПОЛЕЗНАЯ ИНФОРМАЦИЯ

СОВЕТЫ ПО ПРИМЕНЕНИЮ

Бернард Шон, профессиональный строитель



СОВЕТ 1

Рожковый ключ предназначен для использования в тех случаях, когда доступ к крепежному элементу ограничен или возможен только сбоку, например, при работе с трубами.

СОВЕТ 2

Если имеется доступ, всегда выбирайте накидной ключ для начального ослабления или финишного затягивания гайки. Это позволяет приложить большое усилие, обеспечив надежный захват, и снизить риск повреждения гайки.

СОВЕТ 3

При откручивании "прикипевшей" или ржавой гайки никогда не используйте молоток или трубу для увеличения рычага. Вы можете повредить как ключ, так и гайку. В таких случаях рекомендуется воспользоваться проникающей смазкой.

СОВЕТ 4

Вне зависимости от того, затягиваете ли Вы или ослабляете гайку, следует тянуть ключ на себя, при этом снижается риск получения травмы в случае его соскальзывания.

СОВЕТ 5

Для наилучшего использования разводного ключа не следует выбирать ключ размера большего, чем того требует крепежный элемент. Сведите губки ключа на гранях гайки и слегка подвигайте его вперед-назад, подтягивая регулировочный винт до тех пор, пока ключ не сядет плотно и не перестанет двигаться на гайке. Это позволит минимизировать возможные повреждения гайки.

СОВЕТ 6

Всегда располагайте разводной ключ так, чтобы усилие прикладывалось к его неподвижной губке.



БЕЗОПАСНОСТЬ

- Никогда не используйте молоток для приложения к гайке дополнительного крутящего момента.
- Не используйте рожковый или разводной ключ для откручивания "прикипевших" гаек или для финальной затяжки гаек - для этих целей следует применять накидной ключ.
- Не допускайте попадания масла на ключи для предотвращения их последующего соскальзывания с крепежных элементов.

КЛЮЧИ ГАЕЧНЫЕ РОЖКОВЫЕ "ЭКСПЕРТ"

STANLEY

КЛЮЧ ГАЕЧНЫЙ "ЭКСПЕРТ" РОЖКОВЫЙ 1-13-250, 251, 252, 253, 254, 255, 256, 257, 258, 259, 260, 261, 262, 265, 267, 268, 272, 275, 279, 281, 282, 285, 286, 287, 288, 909

Ключ гаечный "Expert" рожковый.

- Матовое хромоовое покрытие
- Соответствие требованиям стандартов ISO 10102 и DIN 3110
- Изготовлен ковкой из хромованадиевой стали
- Тонкий профиль головок ключа
- Головки ключа отклонены от оси на 15°

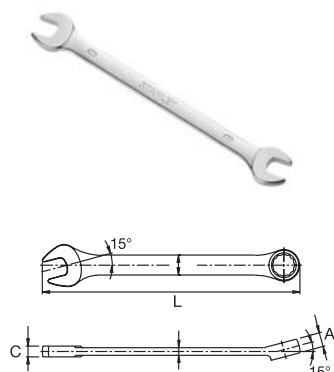

STANLEY	L, мм	Размер, мм	Вес, г			
1-13-262	110	4 x 5	15	-	1	3253561132629
1-13-250	120	6 x 7	20	-	1	3253561132506
1-13-251	140	8 x 9	30	-	1	3253561132513
1-13-265	140	8 x 10	30	-	1	3253561132650
1-13-252	155	10 x 11	50	-	1	3253561132520
1-13-267	170	10 x 13	65	-	1	3253561132674
1-13-268	170	11 x 13	70	-	1	3253561132681
1-13-253	170	12 x 13	65	-	1	3253561132537
1-13-272	185	13 x 17	95	-	1	3253561132728
1-13-254	180	14 x 15	100	-	1	3253561132544
1-13-255	205	16 x 17	125	-	1	3253561132551
1-13-275	220	17 x 19	160	-	1	3253561132759
1-13-256	220	18 x 19	165	-	1	3253561132568
1-13-257	230	20 x 22	200	-	1	3253561132575
1-13-258	245	21 x 23	245	-	1	3253561132582
1-13-279	245	22 x 24	240	-	1	3253561132797
1-13-259	265	24 x 27	320	-	1	3253561132599
1-13-260	285	25 x 28	380	-	1	3253561132605
1-13-281	300	27 x 29	450	-	1	3253561132810
1-13-282	300	27 x 30	465	-	1	3253561132827
1-13-261	285	26 x 28	365	-	1	3253561132612
1-13-909	300	30 x 32	478	-	1	3253561139093
1-13-285	320	33 x 35	605	-	5	3253561132858
1-13-287	315	34 x 36	605	-	1	3253561132872
1-13-286	375	36 x 41	900	-	1	3253561132865
1-13-288	375	38 x 42	865	-	5	3253561132889

STANLEY

НОВИНКА

НАБОР ИЗ 6-ТИ РОЖКОВЫХ ГАЕЧНЫХ КЛЮЧЕЙ "EXPERT" 1-95-767



Набор из 6-ти рожковых гаечных ключей "Expert".

- Матовое хромоовое покрытие
- Ключи изготовлены ковкой из хромованадиевой стали
- Плоские головки ключа
- Обе головки ключей отклонены от оси на 15°
- Профиль губок "MaxiDrive" обеспечивает надежный захват крепежного элемента уже при приложении к ключу совсем небольшого усилия
- Соответствие требованиям стандартов ISO 10102 и DIN 3110
- Состав набора - 6 ключей: 6x7 - 8x9 - 10x11 - 12x13 - 14x15 - 16x17 мм

STANLEY	Число предметов			
1-95-767	6	-	1	3253561957673

STANLEY

НОВИНКА

НАБОР ИЗ 8-МИ РОЖКОВЫХ ГАЕЧНЫХ КЛЮЧЕЙ "EXPERT" 1-95-768



Набор из 8-ми рожковых гаечных ключей "Expert".

- Матовое хромоовое покрытие
- Ключи изготовлены ковкой из хромованадиевой стали
- Плоские головки ключа
- Обе головки ключей отклонены от оси на 15°
- Профиль губок "MaxiDrive" обеспечивает надежный захват крепежного элемента уже при приложении к ключу совсем небольшого усилия
- Соответствие требованиям стандартов ISO 10102 и DIN 3110
- Состав набора - 8 ключей: 6x7 - 8x9 - 10x11 - 12x13 - 14x15 - 16x17 - 18x19 - 20x22 мм

STANLEY	Число предметов			
1-95-768	8	-	1	3253561957680

STANLEY

НОВИНКА

НАБОР ИЗ 10-ТИ РОЖКОВЫХ ГАЕЧНЫХ КЛЮЧЕЙ "EXPERT" 1-95-769



Набор из 10-ти рожковых гаечных ключей "Expert".

- Матовое хромоовое покрытие
- Ключи изготовлены ковкой из хромованадиевой стали
- Плоские головки ключа
- Обе головки ключей отклонены от оси на 15°
- Профиль губок "MaxiDrive" обеспечивает надежный захват крепежного элемента уже при приложении к ключу совсем небольшого усилия
- Соответствие требованиям стандартов ISO 10102 и DIN 3110
- Состав набора - 10 ключей: 6x7 - 8x9 - 10x11 - 12x13 - 14x15 - 16x17 - 18x19 - 20x22 - 21x23 - 24x26 мм

STANLEY	Число предметов			
1-95-769	10	-	1	3253561957697

НАБОР ИЗ 12-ТИ РОЖКОВЫХ ГАЕЧНЫХ КЛЮЧЕЙ "EXPERT" 1-95-770



Набор из 12-ти рожковых гаечных ключей "Expert".

- Матовое хромоовое покрытие
- Ключи изготовлены ковкой из хромованадиевой стали
- Плоские головки ключа
- Обе головки ключей отклонены от оси на 15°
- Профиль губок "MaxiDrive" обеспечивает надежный захват крепежного элемента уже при приложении к ключу совсем небольшого усилия
- Соответствие требованиям стандартов ISO 10102 и DIN 3110
- Состав набора - 12 ключей: 6x7 - 8x9 - 10x11 - 12x13 - 14x15 - 16x17 - 18x19 - 20x22 - 21x23 - 24x26 - 25x28 - 30x32 мм

STANLEY	Число предметов			
1-95-770	12	-	1	3253561957703

НАБОР ИЗ 12-ТИ РОЖКОВЫХ ГАЕЧНЫХ КЛЮЧЕЙ "EXPERT" ДЮЙМОВЫХ 1-95-771



Набор из 12-ти рожковых гаечных ключей "Expert" дюймовых.

- Матовое хромоовое покрытие
- Ключи изготовлены ковкой из хромованадиевой стали
- Плоские головки ключа
- Обе головки ключей отклонены от оси на 15°
- Профиль губок "MaxiDrive" обеспечивает надежный захват крепежного элемента уже при приложении к ключу совсем небольшого усилия
- Соответствие требованиям стандартов ISO 10102 и DIN 3110
- Состав набора - 12 ключей: 1/4x5/16 - 5/16x3/8 - 3/8x7/16 - 7/16x1/2 - 1/2x9/16 - 9/16x5/8 - 13/16x7/8 - 15/16x1 - 1 1/16x1 1/4 - 3/4x1 1/16" - 3/4x7/8" - 1-1/8x1-1/4"

STANLEY	Число предметов			
1-95-771	12	-	1	3253561957710

НАБОРЫ ИЗ 8-МИ, 12-ТИ И 16-ТИ РОЖКОВЫХ ГАЕЧНЫХ КЛЮЧЕЙ "EXPERT" 1-17-380, 381, 382



Наборы из 8-ми, 12-ти и 16-ти рожковых гаечных ключей "Expert".

- Матовое хромоовое покрытие
- Соответствие требованиям стандартов ISO 10102 и DIN 3110
- Изготовлен ковкой из хромованадиевой стали
- Тонкий профиль головок ключа
- Головки ключа отклонены от оси на 15°

Состав наборов:

- 1-17-380 - 8 ключей: 4x5, 6x7, 8x9, 10x11, 12x13, 14x15, 16x17, 18x19 мм
- 1-17-381 - 12 ключей: 6x7, 8x9, 10x11, 12x13, 14x15, 16x17, 18x19, 21x23, 22x24, 26x28, 27x29, 30x32 мм
- 1-17-382 - 16 ключей: 4x5, 6x7, 8x9, 10x11, 12x13, 14x15, 16x17, 18x19, 21x23, 22x24, 26x28, 27x29, 30x32, 33x35, 36x41, 38x42 мм

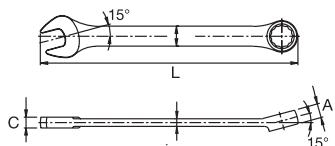

STANLEY	Число предметов	Количество в упаковке			
1-17-380	8	1	-	1	3253561173806
1-17-381	12	1	-	1	3253561173813
1-17-382	16	1	-	1	3253561173820

КЛЮЧИ ГАЕЧНЫЕ НАКИДНЫЕ "ЭКСПЕРТ"

STANLEY

КЛЮЧ ГАЕЧНЫЙ "ЭКСПЕРТ" НАКИДНОЙ 1-13-321:326, 328, 329, 364:369, 730, 1-17-376

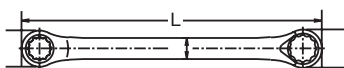

Ключ гаечный "Expert" накидной.

- Матовое хромоовое покрытие
- Соответствует требованиям стандарта DIN 838
- 12-гранный профиль головок "Maxi-Drive" обеспечивает передачу крутящего момента на грани крепежного элемента, а не на углы, что предупреждает его повреждение
- Головки имеют изгиб 70° для лучшего доступа к крепежным элементам и безопасности для рук при работе

STANLEY	L, мм	Размер, мм	Вес, г			
1-13-321	180	6 x 7	45	-	1	3253561133213
1-13-322	190	8 x 9	65	-	1	3253561133220
1-13-323	205	10 x 11	95	-	1	3253561133237
1-13-324	225	12 x 13	120	-	1	3253561133244
1-13-325	235	14 x 15	145	-	1	3253561133251
1-13-326	255	16 x 17	190	-	1	3253561133268
1-13-328	300	20 x 22	320	-	1	3253561133282
1-13-329	320	21 x 23	380	-	1	3253561133299
1-13-364	255	13 x 17	170	-	1	3253561133640
1-13-365	260	16 x 18	190	-	1	3253561133657
1-13-366	270	17 x 19	265	-	1	3253561133664
1-13-367	360	25 x 28	535	-	1	3253561133671
1-13-368	380	27 x 29	665	-	1	3253561133688
1-13-369	380	27 x 30	680	-	1	3253561133695
1-13-730	310	22 x 24	447	-	1	3253561137303
1-17-376	390	30 x 32	590	-	1	3253561173769

STANLEY

КЛЮЧ ГАЕЧНЫЙ НАКИДНОЙ "ЭКСПЕРТ FLARE NUT WRENCH" С РАЗРЕЗНЫМ ПРОФИЛЕМ ДЛЯ ТРУБОПРОВОДОВ 1-17-368, 388, 389, 390, 391, 393, 394, 395, 396, 398, 399

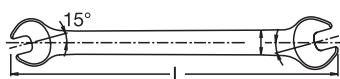

Ключ гаечный накидной "Expert Flare Nut Wrench" с разрезным профилем для трубопроводов.

- Матовое хромоовое покрытие
- Головки ключа отклонены на 15° в плоскости тела ключа

STANLEY	L, мм	Размер, мм	Вес, г			
1-17-388	140	8 x 10	40	-	1	3253561173882
1-17-389	150	10 x 11	50	-	1	3253561173899
1-17-390	150	10 x 12	50	-	1	3253561173905
1-17-391	170	11 x 13	85	-	1	3253561173912
1-17-393	200	14 x 17	130	-	1	3253561173936
1-17-394	210	17 x 19	175	-	1	3253561173943
1-17-395	225	19 x 22	220	-	1	3253561173950
1-17-396	240	22 x 24	315	-	1	3253561173967
1-17-368	255	24 x 27	390	-	1	3253561173684
1-17-398	295	30 x 32	590	-	1	3253561173981
1-17-399	310	36 x 41	990	-	1	3253561173998

НАБОР ИЗ 8-МИ НАКИДНЫХ ГАЕЧНЫХ КЛЮЧЕЙ "EXPERT OFFSET RING WRENCH" 1-95-772



Набор из 8-ми накидных гаечных ключей "Expert Offset Ring Wrench".

- Матовое хромоовое покрытие
- Ключи изготовлены ковкой из хромованадиевой стали
- Выполненный с высокой точностью 12-гранный профиль "MaxiDrive" головки накидного ключа
- Головки имеют изгиб 75° для лучшего доступа к крепежным элементам и безопасности для рук при работе
- Профиль "Maxi-Drive" обеспечивает передачу крутящего момента на грани крепежного элемента, а не на углы, что предупреждает его повреждение
- Соответствуют требованиям стандартов ISO 10104 и DIN 838
- Состав набора - 8 ключей: 6x7 - 8x9 - 10x11 - 12x13 - 14x15 - 16x17 - 18x19 - 20x22 мм

STANLEY	Число предметов			
1-95-772	8	-	1	3253561957727

НАБОР ИЗ 10-ТИ НАКИДНЫХ ГАЕЧНЫХ КЛЮЧЕЙ "EXPERT OFFSET RING WRENCH" 1-95-773



Набор из 10-ти накидных гаечных ключей "Expert Offset Ring Wrench".

- Матовое хромоовое покрытие
- Ключи изготовлены ковкой из хромованадиевой стали
 - Выполненный с высокой точностью 12-гранный профиль "MaxiDrive" головки накидного ключа
 - Головки имеют изгиб 75° для лучшего доступа к крепежным элементам и безопасности для рук при работе
 - Профиль "Maxi-Drive" обеспечивает передачу крутящего момента на грани крепежного элемента, а не на углы, что предупреждает его повреждение
 - Соответствуют требованиям стандартов ISO 10104 и DIN 838
 - Состав набора - 10 ключей: 6x7 - 8x9 - 10x11 - 12x13 - 14x15 - 16x17 - 18x19 - 20x22 - 21x23 - 24x26 мм

STANLEY	Число предметов			
1-95-773	10	-	1	3253561957734

НАБОР ИЗ 12-ТИ НАКИДНЫХ ГАЕЧНЫХ КЛЮЧЕЙ "EXPERT OFFSET RING WRENCH" 1-95-774



Набор из 12-ти накидных гаечных ключей "Expert Offset Ring Wrench".

- Матовое хромоовое покрытие
- Состав набора - 12 ключей: 6x7 - 8x9 - 10x11 - 12x13 - 14x15 - 16x17 - 18x19 - 20x22 - 21x23 - 24x26 - 25x28 - 27x32 мм

STANLEY	Число предметов			
1-95-774	12	-	1	3253561957741

КЛЮЧИ ГАЕЧНЫЕ КОМБИНИРОВАННЫЕ "EXPERT"

STANLEY

КЛЮЧ ГАЕЧНЫЙ КОМБИНИРОВАННЫЙ "EXPERT" 1-13-200:202, 204:226, 228, 229

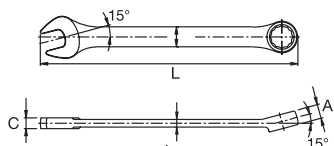

Ключ гаечный комбинированный "Expert".

- Головка накидного ключа с 12-гранным профилем отогнута на 15° для лучшего доступа к крепежным элементам
- Матовое хромоовое покрытие
- Соответствует требованиям стандартов ISO 3318 и DIN 3113
- Профиль "Maxi-Drive" обеспечивает передачу крутящего момента на грани крепежного элемента, а не на углы, что предупреждает его повреждение

STANLEY	L, мм	Размер, мм	Вес, г			
1-13-228	95	5	15	-	1	3253561132285
1-13-229	95	5,5	15	-	1	3253561132292
1-13-202	100	6	20	-	1	3253561132025
1-13-200	110	7	20	-	1	3253561132001
1-13-201	120	8	25	-	1	3253561132018
1-13-204	130	9	35	-	1	3253561132049
1-13-205	140	10	40	-	1	3253561132056
1-13-206	150	11	45	-	1	3253561132063
1-13-207	160	12	60	-	1	3253561132070
1-13-208	170	13	75	-	1	3253561132087
1-13-209	180	14	80	-	1	3253561132094
1-13-210	190	15	95	-	1	3253561132100
1-13-211	200	16	110	-	1	3253561132117
1-13-212	210	17	120	-	1	3253561132124
1-13-213	220	18	150	-	1	3253561132131
1-13-214	230	19	165	-	1	3253561132148
1-13-215	240	20	180	-	1	3253561132155
1-13-216	250	21	185	-	1	3253561132162
1-13-217	260	22	245	-	1	3253561132179
1-13-218	260	23	235	-	1	3253561132186
1-13-219	280	24	280	-	1	3253561132193
1-13-220	295	25	325	-	1	3253561132209
1-13-221	295	26	325	-	1	3253561132216
1-13-222	310	27	370	-	1	3253561132223
1-13-223	340	28	495	-	1	3253561132230
1-13-224	340	29	495	-	1	3253561132247
1-13-225	340	30	485	-	1	3253561132254
1-13-226	360	32	600	-	1	3253561132261

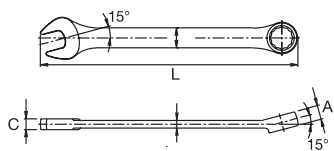

Ключ гаечный комбинированный "Expert" удлиненный.

- Удлиненное тело ключа для приложения большого крутящего момента
- Головка накидного ключа с 12-гранным профилем отогнута на 15° для лучшего доступа к крепежным элементам
- Матовое хромоовое покрытие
- Соответствует требованиям стандартов ISO 3318 и ISO 7738
- Профиль "Maxi-Drive" обеспечивает передачу крутящего момента на грани крепежного элемента, а не на углы, что предупреждает его повреждение

STANLEY	L, мм	Размер, мм	Вес, г			
1-17-700	280	19	235	-	1	3253561177002
1-17-701	300	21	300	-	1	3253561177019
1-17-702	320	22	340	-	1	3253561177026
1-17-703	320	23	330	-	10	3253561177033
1-17-704	340	24	405	-	1	3253561177040
1-17-705	350	26	500	-	1	3253561177057
1-17-706	380	27	600	-	1	3253561177064
1-17-709	410	30	715	-	1	3253561177095
1-17-710	430	32	900	-	1	3253561177101
1-17-711	380	33	645	-	1	3253561177118
1-17-712	390	34	635	-	1	3253561177125
1-17-713	410	35	845	-	1	3253561177132
1-17-714	410	36	785	-	1	3253561177149
1-17-715	430	38	980	-	1	3253561177156
1-17-716	460	41	1235	-	1	3253561177163
1-17-717	460	42	1200	-	5	3253561177170
1-17-718	500	46	1670	-	1	3253561177187
1-17-719	540	50	2050	-	1	3253561177194

STANLEY

КЛЮЧ ГАЕЧНЫЙ КОМБИНИРОВАННЫЙ "EXPERT OFFSET COMBINATION WRENCH" С ИЗГНУТОЙ ГОЛОВКОЙ НАКИДНОГО КЛЮЧА 1-17-720:743

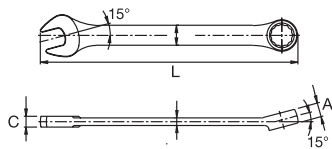

Ключ гаечный комбинированный "Expert Offset Combination Wrench" с изогнутой головкой накидного ключа.

- Головка накидного ключа с 12-гранным профилем изогнута на 50° для лучшего доступа к крепежным элементам
- Матовое хромоовое покрытие
- Соответствует требованиям стандартов ISO 7738 и DIN 3113
- Профиль "Maxi-Drive" обеспечивает передачу крутящего момента на грани крепежного элемента, а не на углы, что предупреждает его повреждение

STANLEY	L, мм	Размер, мм	Вес, г			
1-17-720	125	6	20	-	10	3253561177200
1-17-721	135	7	20	-	10	3253561177217
1-17-722	145	8	30	-	10	3253561177224
1-17-723	155	9	40	-	10	3253561177231
1-17-724	165	10	45	-	10	3253561177248
1-17-725	170	11	50	-	10	3253561177255
1-17-726	180	12	65	-	10	3253561177262
1-17-727	195	13	80	-	10	3253561177279
1-17-728	210	14	105	-	10	3253561177286
1-17-729	215	15	115	-	10	3253561177293
1-17-730	230	16	140	-	10	3253561177309
1-17-731	240	17	165	-	10	3253561177316
1-17-732	255	18	170	-	10	3253561111323
1-17-733	265	19	200	-	10	3253561177330
1-17-734	280	21	240	-	10	3253561177347
1-17-735	300	22	270	-	10	3253561177354
1-17-736	320	23	350	-	10	3253561177361
1-17-737	320	24	340	-	10	3253561177378
1-17-738	350	26	450	-	5	3253561177385
1-17-739	370	27	540	-	5	3253561177392
1-17-740	370	28	540	-	5	3253561177408
1-17-741	390	29	670	-	5	3253561177415
1-17-742	390	30	665	-	5	3253561177422
1-17-743	410	32	780	-	5	3253561177439

STANLEY

НОВИНКА

МОДУЛЬ "EXPERT" С 16-ТЬЮ КОМБИНИРОВАННЫМИ КЛЮЧАМИ 6->24ММ 1-94-937



Модуль "Expert" с 16-тью комбинированными ключами 6->24мм.

- Изогнутая под углом 15° головка накидного ключа
- Матовое хромоовое покрытие
- Соответствие стандартам ISO 3318 и DIN 3113
- Профиль "Maxi Drive": крутящий момент передается не на углы крепежного элемента, а на его грани
- 12-гранный профиль накидного ключа MaxiDrive выполнен с высокой точностью
- Головки ключа отклонены от оси на 15°
- Плоская головка рожкового ключа
- Ключи изготовлены ковкой из хромованадиевой стали
- Состав набора - 16 ключей: 6-7-8-9-10-11-12-13-14-15-16-17-18-19-22-24 мм

STANLEY	Размеры, см	Число предметов			
1-94-937	35 x 17,3 x 4	16	-	1	3253561949371

НАБОР ИЗ 12-ТИ КОМБИНИРОВАННЫХ ГАЕЧНЫХ КЛЮЧЕЙ "EXPERT" 8->22ММ 1-95-775



Набор из 12-ти комбинированных гаечных ключей "Expert" 8->22мм.

- Матовое хромоовое покрытие
- Ключи изготовлены ковкой из хромованадиевой стали
- Соответствуют требованиям стандартов ISO 3318 и DIN 3113
- Плоская головка рожкового ключа
- Выполненный с высокой точностью 12-гранный профиль "MaxiDrive" головки накидного ключа
- Обе головки ключей отклонены от оси на 15°
- Профиль губок головки рожкового ключа "MaxiDrive" обеспечивает надежный захват крепежного элемента уже при приложении к ключу совсем небольшого усилия
- Состав набора - 12 ключей: 8 - 9 - 10 - 11 - 12 - 13 - 14 - 15 - 16 - 17 - 19 - 22 мм

STANLEY	Число предметов			
1-95-775	12	-	1	3253561957758

НАБОР ИЗ 17-ТИ КОМБИНИРОВАННЫХ ГАЕЧНЫХ КЛЮЧЕЙ "EXPERT" 6->22ММ 1-95-776



Набор из 17-ти комбинированных гаечных ключей "Expert" 6->22мм.

- Матовое хромоовое покрытие
- Ключи изготовлены ковкой из хромованадиевой стали
- Плоская головка рожкового ключа
- Выполненный с высокой точностью 12-гранный профиль "MaxiDrive" головки накидного ключа
- Обе головки ключей отклонены от оси на 15°
- Профиль губок головки рожкового ключа "MaxiDrive" обеспечивает надежный захват крепежного элемента уже при приложении к ключу совсем небольшого усилия
- Соответствуют требованиям стандартов ISO 3318 и DIN 3113
- Состав набора - 17 ключей: 6 - 7 - 8 - 9 - 10 - 11 - 12 - 13 - 14 - 15 - 16 - 17 - 18 - 19 - 20 - 21 - 22 мм

STANLEY	Число предметов			
1-95-776	17	-	1	3253561957765

НАБОР ИЗ 21-ГО КОМБИНИРОВАННОГО ГАЕЧНОГО КЛЮЧА "EXPERT" 6->32ММ 1-95-777



Набор из 21-го комбинированного гаечного ключа "Expert" 6->32мм.

- Матовое хромоовое покрытие
- Ключи изготовлены ковкой из хромованадиевой стали
- Плоская головка рожкового ключа
- Выполненный с высокой точностью 12-гранный профиль "MaxiDrive" головки накидного ключа
- Обе головки ключей отклонены от оси на 15°
- Профиль губок головки рожкового ключа "MaxiDrive" обеспечивает надежный захват крепежного элемента уже при приложении к ключу совсем небольшого усилия
- Соответствуют требованиям стандартов ISO 3318 и DIN 3113
- Состав набора - 21 ключ: 6 - 7 - 8 - 9 - 10 - 11 - 12 - 13 - 14 - 15 - 16 - 17 - 18 - 19 - 20 - 21 - 22 - 24 - 27 - 30 - 32 мм

STANLEY	Число предметов			
1-95-777	21	X	1	3253561957772

STANLEY

НОВИНКА

НАБОР ИЗ 26-ТИ КОМБИНИРОВАННЫХ ГАЕЧНЫХ КЛЮЧЕЙ "EXPERT" 6->32ММ 1-95-979

FatMax



Набор из 26-ти комбинированных гаечных ключей "Expert" 6->32мм.

- Матовое хромоовое покрытие
- Ключи изготовлены ковкой из хромованадиевой стали
- Плоская головка рожкового ключа
- Выполненный с высокой точностью 12-гранный профиль "MaxiDrive" головки накидного ключа
- Обе головки ключа отогнуты на 15° для лучшего доступа к крепежным элементам
- Профиль "Maxi-Drive" обеспечивает передачу крутящего момента на грани крепежного элемента, а не на углы, что предупреждает его повреждение
- Соответствует требованиям стандартов ISO 3318 и DIN 3113

• Состав набора: 6-7-8-9-10-11-12-13-14-15-16-17-18-19-20-21-22-23-24-25-26-27-28-29-30-32мм

STANLEY	Число предметов			
1-95-979	26	-	1	3253561959790

STANLEY

НАБОРЫ ИЗ 9, 12, 16, 18-ТИ КОМБИНИРОВАННЫХ ГАЕЧНЫХ КЛЮЧЕЙ "EXPERT" 1-13-238, 239, 240, 241, 242



Наборы из 9, 12, 16, 18-ти комбинированных гаечных ключей "Expert".

- Головка накидного ключа с 12-гранным профилем отогнута на 15° для лучшего доступа к крепежным элементам
- Матовое хромоовое покрытие
- Соответствует требованиям стандарта ISO 7738
- Профиль "Maxi-Drive" обеспечивает передачу крутящего момента на грани крепежного элемента, а не на углы, что предупреждает его повреждение

Состав наборов:

- 1-13-238 - 16 метрических ключей: 8-9-10-11-12-13-14-15-16-17-18-19-20-21-22-24 мм
- 1-13-239 - 16 метрических ключей: 6-7-8-9-10-11-12-13-14-15-16-17-18-19-22-24 мм
- 1-13-240 - 18 метрических ключей: 6-7-8-9-10-11-12-13-14-15-16-17-18-19-20-21-22-24 мм
- 1-13-241 - 9 дюймовых ключей: 1/4-5/16-3/8-7/16-1/2-9/16-5/8-11/16-3/4"
- 1-13-242 - 12 дюймовых ключей: 1/4-5/16-3/8-7/16-1/2-9/16-5/8-11/16-3/4-13/16-7/8-15/16"

STANLEY	Число предметов			
1-13-238	16	-	1	3253561132384
1-13-239	16	-	1	3253561132391
1-13-240	18	-	1	3253561132407
1-13-241	9	-	1	3253561132414
1-13-242	12	-	1	3253561132421

НАБОР ИЗ 9-ТИ ГАЕЧНЫХ КОМБИНИРОВАННЫХ КЛЮЧЕЙ "ЭКСПЕРТ" С ИЗОГНУТОЙ ГОЛОВКОЙ НАКИДНОГО КЛЮЧА 8->19ММ 1-17-744



Набор из 9-ти гаечных комбинированных ключей "Expert" с изогнутой головкой накидного ключа 8->19мм.

- Головка накидного ключа с 12-гранным профилем изогнута на 50° для лучшего доступа к крепежным элементам
- Матовое хромоовое покрытие
- Соответствует требованиям стандартов ISO 7738 и DIN 3113
- Профиль "Maxi-Drive" обеспечивает передачу крутящего момента на грани крепежного элемента, а не на углы, что предупреждает его повреждение

Состав набора: 8-9-10-11-12-13-14-17-19 мм

STANLEY	Число предметов			
1-17-744	9	-	1	3253561177446

НАБОР ИЗ 13-ТИ УКРОЧЕННЫХ КОМБИНИРОВАННЫХ ГАЕЧНЫХ КЛЮЧЕЙ "ЭКСПЕРТ" 8->21ММ 1-13-587



Набор из 13-ти укороченных комбинированных гаечных ключей "Expert" 8->21мм.

- Матовое хромоовое покрытие
- Укороченный ключ для работы в местах с ограниченным доступом
- Профиль "Maxi-Drive" обеспечивает передачу крутящего момента на грани крепежного элемента, а не на углы, что предупреждает его повреждение
- Головка накидного ключа с 12-гранным профилем отогнута на 15° для лучшего доступа к крепежным элементам

Состав набора: 8-9-10-11-12-13-14-15-16-17-18-19-21 мм

STANLEY	Число предметов			
1-13-587	13	-	1	3253561135873

КЛЮЧИ ГАЕЧНЫЕ КОМБИНИРОВАННЫЕ С ХРАПОВЫМ МЕХАНИЗМОМ "EXPERT"

STANLEY

КЛЮЧ ГАЕЧНЫЙ КОМБИНИРОВАННЫЙ С ХРАПОВЫМ МЕХАНИЗМОМ В ГОЛОВКЕ НАКИДНОГО КЛЮЧА С РЕВЕРСОМ "EXPERT GEAR WRENCH" 1-13-300:311, 460, 1-17-370:374, 377, 378

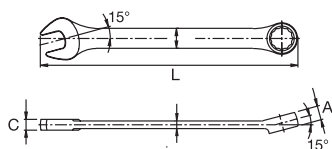

Ключ гаечный комбинированный с храповым механизмом в головке накидного ключа с реверсом "Expert Gear Wrench".

- Механизм с мелкими зубьями имеет шаг 5°, что обеспечивает плавное действие и позволяет работать с крепежными элементами в местах с ограниченным доступом
- Матовое хромоовое покрытие
- Профиль "Maxi-Drive" обеспечивает передачу крутящего момента на грани крепежного элемента, а не на углы, что предупреждает его повреждение
- Рычажок переключения храповика интегрирован в тело ключа для предотвращения риска случайного переключения

STANLEY	L, мм	Размер, мм	Вес, г			
1-17-377	128	6	25	-	1	3253561173776
1-17-378	140	7	25	-	1	3253561173783
1-13-301	140	8	25	-	1	3253561133015
1-13-302	149	9	40	-	1	3253561133022
1-13-303	158	10	45	-	1	3253561133039
1-13-300	165	11	60	-	1	3253561133008
1-13-304	171	12	65	-	1	3253561133046
1-13-305	178	13	85	-	1	3253561133053
1-13-306	190	14	105	-	1	3253561133060
1-13-307	198	15	120	-	1	3253561133077
1-13-308	208	16	140	-	1	3253561133084
1-13-309	225	17	165	-	1	3253561133091
1-13-310	236	18	185	-	1	3253561133107
1-13-311	247	19	215	-	1	3253561133114
1-17-370	287	21	345	-	1	3253561173707
1-17-371	287	22	345	-	1	3253561173714
1-17-372	322	24	485	-	1	3253561173721
1-17-373	357	27	645	-	1	3253561173738
1-17-374	400	30	880	-	1	3253561173745
1-13-460	424	32	1060	-	1	3253561134609

STANLEY

НОВИНКА

МОДУЛЬ "EXPERT" С 12-ТЬЮ КОМБИНИРОВАННЫМИ ГАЕЧНЫМИ КЛЮЧАМИ С ХРАПОВЫМ МЕХАНИЗМОМ В ГОЛОВКЕ НАКИДНОГО КЛЮЧА "GEAR WRENCH" 8->19ММ 1-94-938



Модуль "Expert" с 12-тью комбинированными гаечными ключами с храповым механизмом в головке накидного ключа "Gear Wrench" 8->19мм.

- Механизм с мелкими зубьями имеет шаг 5°, что обеспечивает плавное действие и позволяет работать с крепежными элементами в местах с ограниченным доступом
- Матовое хромоовое покрытие
- Профиль "Maxi-Drive" обеспечивает передачу крутящего момента на грани крепежного элемента, а не на углы, что предупреждает его повреждение
- Рычажок переключения храповика интегрирован в тело ключа для предотвращения риска случайного переключения

Состав набора: 8-9-10-11-12-13-14-15-16-17-18-19 мм

STANLEY	Размеры, см	Число предметов			
1-94-938	35 x 17,3 x 4	12	-	1	3253561949388



Наборы из 7-ми и 12-ти комбинированных гаечных ключей с храповым механизмом в головке накидного ключа "Expert Gear Wrench" 8->19мм.

- Механизм с мелкими зубьями имеет шаг 5°, что обеспечивает плавное действие и позволяет работать с крепежными элементами в местах с ограниченным доступом
- Матовое хромоовое покрытие
- Профиль "Maxi-Drive" обеспечивает передачу крутящего момента на грани крепежного элемента, а не на углы, что предупреждает его повреждение
- Рычажок переключения храповика интегрирован в тело ключа для предотвращения риска случайного переключения

Состав наборов:

- 1-17-369 - 12 ключей: 8-9-10-11-12-13-14-15-16-17-18-19 мм
- 1-17-375 - 7 ключей: 8-10-12-13-14-17-19 мм

STANLEY	Число предметов			
1-17-375	7	-	1	3253561173752
1-17-369	12	-	1	3253561173691

КЛЮЧИ ГАЕЧНЫЕ ТРУБЧАТЫЕ Г-ОБРАЗНЫЕ "ЭКСПЕРТ"

STANLEY

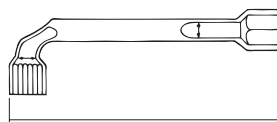
КЛЮЧ ГАЕЧНЫЙ ТРУБЧАТЫЙ Г-ОБРАЗНЫЙ "ЭКСПЕРТ" 6Х6-ГРАННЫЙ ПРОХОДНОЙ
1-13-393:415, 451:457

LUNGHEZZA

Ключ гаечный трубчатый Г-образный "Expert" 6х6-гранный проходной.

- 6-гранный профиль головок
- Матовое хромоовое покрытие
- Соответствует требованиям стандарта ISO 2236
- Кованая конструкция
- Профиль "Maxi-Drive" обеспечивает передачу крутящего момента на грани крепежного элемента, а не на углы, что предупреждает его повреждение
- Отверстие в головке позволяет устанавливать гайки на длинные шпильки

STANLEY	L, мм	Размер, мм	Вес, г			
1-13-393	105	6	35	-	1	3253561133930
1-13-394	110	7	45	-	1	3253561133947
1-13-395	115	8	60	-	1	3253561133954
1-13-396	120	9	75	-	1	3253561133961
1-13-397	130	10	85	-	1	3253561133978
1-13-398	140	11	115	-	1	3253561133985
1-13-399	145	12	145	-	1	3253561133992
1-13-400	160	13	170	-	1	3253561134005
1-13-401	165	14	200	-	1	3253561134012
1-13-402	175	15	230	-	1	3253561134029
1-13-403	180	16	290	-	1	3253561134036
1-13-404	190	17	310	-	1	3253561134043
1-13-405	195	18	325	-	1	3253561134050
1-13-406	205	19	420	-	1	3253561134067
1-13-407	212	20	440	-	1	3253561134074
1-13-408	220	21	490	-	1	3253561134081
1-13-409	240	22	530	-	1	3253561134098
1-13-410	245	23	650	-	1	3253561134104
1-13-411	255	24	660	-	1	3253561134111
1-13-451	270	25	840	-	1	3253561134517
1-13-412	280	26	845	-	1	3253561134128
1-13-413	280	27	1010	-	1	3253561134135
1-13-452	300	28	1035	-	1	3253561134524
1-13-453	305	29	1050	-	1	3253561134531
1-13-414	315	30	1300	-	1	3253561134142
1-13-454	325	31	1345	-	1	3253561134548
1-13-415	340	32	1450	-	1	3253561134159
1-13-455	360	34	1540	-	1	3253561134555
1-13-456	365	35	1630	-	1	3253561134562
1-13-457	385	36	1730	-	1	3253561134579

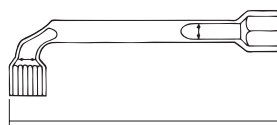

LUNGHEZZA

Ключ гаечный трубчатый Г-образный "Expert" 6x12-гранный проходной.

- 6- и 12-гранный профиль головок
- Матовое хромированное покрытие
- Соответствует требованиям стандарта ISO 2236
- Кованая конструкция
- Профиль "Maxi-Drive" обеспечивает передачу крутящего момента на грани крепежного элемента, а не на углы, что предупреждает его повреждение
- Отверстие в головке позволяет устанавливать гайки на длинные шпильки

STANLEY	L, мм	Размер, мм	Вес, г			
1-13-458	102	6	30	-	1	3253561134586
1-13-459	106	7	45	-	1	3253561134593
1-13-370	114	8	55	-	1	3253561133701
1-13-371	122	9	75	-	1	3253561133718
1-13-372	129	10	90	-	1	3253561133725
1-13-373	140	11	110	-	1	3253561133732
1-13-374	150	12	150	-	1	3253561133749
1-13-375	152	13	165	-	1	3253561133756
1-13-376	160	14	200	-	1	3253561133763
1-13-377	169	15	220	-	1	3253561133770
1-13-378	178	16	270	-	1	3253561133787
1-13-379	190	17	310	-	1	3253561133794
1-13-380	200	18	330	-	1	3253561133800
1-13-381	204	19	410	-	1	3253561133817
1-13-382	215	20	465	-	1	3253561133824
1-13-383	215	21	490	-	1	3253561133831
1-13-384	235	22	525	-	1	3253561133848
1-13-385	240	23	640	-	1	3253561133855
1-13-386	255	24	640	-	1	3253561133862
1-13-388	290	27	960	-	1	3253561133886
1-13-389	315	30	1250	-	1	3253561133893
1-13-390	335	32	1425	-	1	3253561133909

МОДУЛЬ "МОДУЛЬ "ЭКСПЕРТ" С 10-ТЬЮ ГАЕЧНЫМИ ТРУБЧАТЫМИ Г-ОБРАЗНЫМИ КЛЮЧАМИ С 6- И 12-ГРАННЫМ ПРОФИЛЕМ ГОЛОВКИ 8->19мм 1-94-939



Модуль "Модуль "Expert" с 10-тью гаечными трубчатыми Г-образными ключами с 6- и 12-гранным профилем головок 8->19мм.

- Состав набора - 10 ключей: 8-10-11-12-13-14-16-17-18-19 мм

STANLEY	Размеры, см	Число предметов			
1-94-939	35 x 17,3 x 4	10	-	1	3253561949395

STANLEY

НАБОР ИЗ 10-ТИ ГАЕЧНЫХ ТРУБЧАТЫХ Г-ОБРАЗНЫХ КЛЮЧЕЙ "ЭКСПЕРТ" С 6- И 12-ГРАННЫМ ПРОФИЛЕМ ГОЛОВОК 8->19ММ 1-17-387



Набор из 10-ти гаечных трубчатых Г-образных ключей "Эксперт" с 6- и 12-гранным профилем головок 8->19мм.

- Матовое хромоовое покрытие
- Кованая конструкция
- Профиль "Maxi-Drive" обеспечивает передачу крутящего момента на грани крепежного элемента, а не на углы, что предупреждает его повреждение

Состав набора: 8-10-11-12-13-14-16-17-18-19 мм

STANLEY	Число предметов			
1-17-387	10	-	1	3253561173875

STANLEY

НОВИНКА

НАБОР ИЗ 10-ТИ ГАЕЧНЫХ ТРУБЧАТЫХ Г-ОБРАЗНЫХ КЛЮЧЕЙ "ЭКСПЕРТ" С 6-ГРАННЫМ ПРОФИЛЕМ ГОЛОВОК 8->19ММ 1-17-383



Набор из 10-ти гаечных трубчатых Г-образных ключей "Эксперт" с 6-гранным профилем головок 8->19мм.

- Матовое хромоовое покрытие
- Кованая конструкция
- Профиль "Maxi-Drive" обеспечивает передачу крутящего момента на грани крепежного элемента, а не на углы, что предупреждает его повреждение

Состав набора: 8-10-11-12-13-14-16-17-18-19 мм

STANLEY				
1-17-383		-	1	3253561173837

STANLEY

НОВИНКА

НАБОР ИЗ 16-ТИ ГАЕЧНЫХ ТРУБЧАТЫХ Г-ОБРАЗНЫХ КЛЮЧЕЙ "ЭКСПЕРТ" С 6-ГРАННЫМ ПРОФИЛЕМ ГОЛОВОК 8->24ММ 1-13-416



Набор из 16-ти гаечных трубчатых Г-образных ключей "Эксперт" с 6-гранным профилем головок 8->24мм.

- Матовое хромоовое покрытие
- Кованая конструкция
- Профиль "Maxi-Drive" обеспечивает передачу крутящего момента на грани крепежного элемента, а не на углы, что предупреждает его повреждение

Состав набора: 8-9-10-11-12-13-14-15-16-17-18-19-21-22-23-24 мм

STANLEY				
1-13-416		-	1	3253561134166

STANLEY

НОВИНКА

НАБОР ИЗ 16-ТИ ГАЕЧНЫХ ТРУБЧАТЫХ Г-ОБРАЗНЫХ КЛЮЧЕЙ "ЭКСПЕРТ" С 6- И 12-ГРАННЫМ ПРОФИЛЕМ ГОЛОВОК 8->24ММ 1-17-386



Набор из 16-ти гаечных трубчатых Г-образных ключей "Эксперт" с 6- и 12-гранным профилем головок 8->24мм.

- Матовое хромоовое покрытие
- Кованая конструкция
- Профиль "Maxi-Drive" обеспечивает передачу крутящего момента на грани крепежного элемента, а не на углы, что предупреждает его повреждение

Состав набора: 8-9-10-11-12-13-14-15-16-17-18-19-21-22-23-24 мм

STANLEY				
1-17-386		-	1	3253561173868

КЛЮЧИ ТОРЦЕВЫЕ ШЕСТИГРАННЫЕ "EXPERT"

STANLEY

КЛЮЧ ГАЕЧНЫЙ ТОРЦЕВОЙ Г-ОБРАЗНЫЙ ШЕСТИГРАННЫЙ "EXPERT" 1-13-911:928

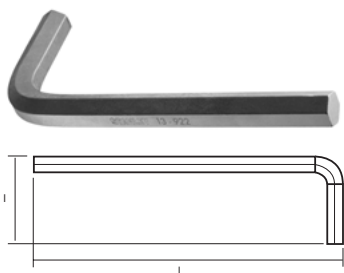

Ключ гаечный торцевой Г-образный шестигранный "Expert".

- Изготовлен из кремнистой стали
- Фосфатированная поверхность
- Соответствие стандартам ISO 2936

STANLEY	L, мм	Размер, мм	Вес, г			
1-13-911	42	1,3	1	-	50	3253561139116
1-13-912	45	1,5	2	-	10	3253561139123
1-13-913	50	2	2	-	10	3253561139130
1-13-914	58	2,5	4	-	10	3253561139147
1-13-915	66	3	6	-	10	3253561139154
1-13-916	75	4	11	-	10	3253561139161
1-13-917	86	5	19	-	10	3253561139178
1-13-918	98	6	30	-	10	3253561139185
1-13-919	104	7	44	-	10	3253561139192
1-13-920	108	8	60	-	10	3253561139208
1-13-921	110	9	80	-	10	3253561139215
1-13-922	120	10	100	-	10	3253561139222
1-13-923	130	11	132	-	10	3253561139239
1-13-924	140	12	170	-	10	3253561139246
1-13-925	145	13	211	-	10	3253561139253
1-13-926	160	14	270	-	5	3253561139260
1-13-927	180	17	455	-	5	3253561139277
1-13-928	200	19	630	-	5	3253561139284

STANLEY

**КЛЮЧ ГАЕЧНЫЙ ТОРЦЕВОЙ Г-ОБРАЗНЫЙ ШЕСТИГРАННЫЙ "ЭКСПЕРТ" УДЛИНЕННЫЙ
1-13-930:944, 946**

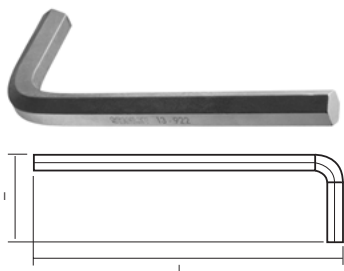

Ключ гаечный торцевой Г-образный шестигранный "Expert" удлиненный.

- Изготовлен из кремнистой стали
- Фосфатированная поверхность
- Соответствие стандартам ISO 2936

STANLEY	L, мм	Размер, мм	Вес, г			
1-13-930	63	1,5	1	-	50	3253561139116
1-13-931	77	2	3	-	10	3253561139314
1-13-932	87	2,5	5	-	10	3253561139321
1-13-933	93	3	7	-	10	3253561139338
1-13-934	105	4	14	-	10	3253561139345
1-13-935	125	5	25	-	10	3253561139352
1-13-936	145	6	41	-	10	3253561139369
1-13-937	150	7	57	-	10	3253561139376
1-13-938	160	8	81	-	10	3253561139383
1-13-939	180	10	143	-	10	3253561139390
1-13-940	190	11	182	-	10	3253561139215
1-13-941	205	12	232	-	10	3253561139413
1-13-942	215	13	290	-	10	3253561139239
1-13-943	230	14	365	-	10	3253561139246
1-13-944	260	17	615	-	5	3253561139444
1-13-946	290	19	840	-	5	3253561139468

STANLEY

КЛЮЧ ГАЕЧНЫЙ ТОРЦЕВОЙ Г-ОБРАЗНЫЙ ШЕСТИГРАННЫЙ "ЭКСПЕРТ" СО СФЕРИЧЕСКОЙ ГОЛОВКОЙ УДЛИНЕННЫЙ 1-13-964:975

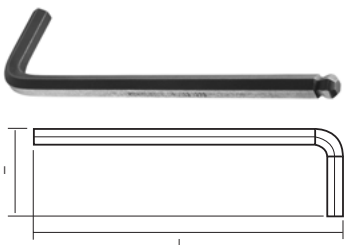

Ключ гаечный торцевой Г-образный шестигранный "Expert" со сферической головкой удлиненный.

- Изготовлен из кремнистой стали
- Сферическая головка ключа позволяет работать под углом до 30° к оси крепежных элементов
- Фосфатированная поверхность
- Соответствие требованиям стандарта ISO 2936

STANLEY	L, мм	Размер, мм	Вес, г			
1-13-964	68	1,5	1,5	-	10	3253561139642
1-13-965	76	2	3	-	10	3253561139659
1-13-966	90	2,5	5	-	10	3253561139666
1-13-967	95	3	7	-	10	3253561139673
1-13-968	105	4	14	-	10	3253561139680
1-13-969	125	5	24	-	10	3253561139697
1-13-970	145	6	41	-	10	3253561139703
1-13-971	150	7	58	-	10	3253561139710
1-13-972	160	8	81	-	10	3253561139727
1-13-973	170	9	108	-	10	3253561139734
1-13-974	185	10	142	-	10	3253561139741
1-13-975	205	12	228	-	10	3253561139758

КЛЮЧ ГАЕЧНЫЙ ТОРЦЕВОЙ Т-ОБРАЗНЫЙ ШЕСТИГРАННЫЙ "EXPERT" 1-13-977:983



Ключ гаечный торцевой Т-образный шестигранный "Expert".

- Изготовлен из кремнистой стали
- Эргономичная рукоятка позволяет удобно работать любой из сторон ключа
- Полированная фосфатированная поверхность

STANLEY	Длина, мм	Размер, мм	Вес, г	Длина штанги, мм			
1-13-977	127	2,5	15	100	-	10	3253561139772
1-13-978	127	3	25	100	-	10	3253561139789
1-13-979	185	4	45	150	-	10	3253561139796
1-13-980	185	5	55	150	-	10	3253561139802
1-13-981	245	6	110	200	-	10	3253561139819
1-13-982	240	8	165	200	-	10	3253561139826
1-13-983	240	10	230	200	-	10	3253561139833

КЛЮЧ ГАЕЧНЫЙ ТОРЦЕВОЙ Т-ОБРАЗНЫЙ ШЕСТИГРАННЫЙ "EXPERT" СО СФЕРИЧЕСКОЙ ГОЛОВКОЙ 1-13-984:989



Ключ гаечный торцевой Т-образный шестигранный "Expert" со сферической головкой.

- Эргономичная рукоятка позволяет удобно работать любой из сторон ключа
- Сферическая головка ключа позволяет работать под углом до 30° к оси крепежных элементов
- Полированная фосфатированная поверхность

STANLEY	Длина, мм	Размер, мм	Вес, г	Длина штанги, мм			
1-13-984	185	4	45	150	-	10	3253561139840
1-13-985	187	5	55	150	-	10	3253561139857
1-13-986	242	6	110	200	-	10	3253561139864
1-13-987	245	7	135	200	-	10	3253561139871
1-13-988	240	8	165	200	-	10	3253561139888
1-13-989	242	10	230	200	-	10	3253561139895

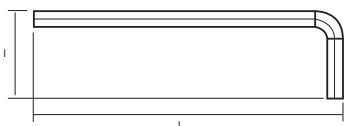

КЛЮЧ ГАЕЧНЫЙ ТОРЦЕВОЙ Г-ОБРАЗНЫЙ "TAMPER TORX" "EXPERT" 1-13-858:863



Ключ гаечный торцевой Г-образный "Tamper Torx" "Expert".

- Полированная поверхность
- Изготовлен из кремнистой стали

STANLEY	L, мм	Размер, мм	Вес, г			
1-13-858	54	10	4	-	10	3253561138584
1-13-859	56	15	6	-	10	3253561138591
1-13-860	61	20	8	-	10	3253561138607
1-13-861	65	25	12	-	10	3253561138614
1-13-862	76	30	20	-	10	3253561138621
1-13-863	81	40	29	-	10	3253561138638

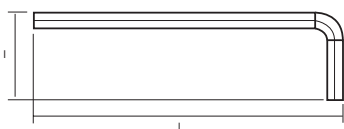

STANLEY

НОВИНКА

МОДУЛЬ "ЭКСПЕРТ" С 7-МЬЮ ТОРЦЕВЫМИ ШЕСТИГРАННЫМИ Т-ОБРАЗНЫМИ КЛЮЧАМИ 2->8ММ 1-95-417



Модуль "Expert" с 7-мью торцевыми шестигранными Т-образными ключами 2->8мм.

• Состав набора: 2-2,5-3-4-5-6-8 мм

STANLEY	Размеры, см	Число предметов			
1-95-417	35 x 17,3 x 4	7	-	1	3253561954177

STANLEY

НОВИНКА

НАБОР ИЗ 7-МИ ТОРЦЕВЫХ ШЕСТИГРАННЫХ Т-ОБРАЗНЫХ КЛЮЧЕЙ "ЭКСПЕРТ" 2->8ММ 1-95-415



Набор из 7-ми торцевых шестигранных Т-образных ключей "Expert" 2->8мм.

• Состав набора: 2-2,5-3-4-5-6-8 мм

STANLEY	Число предметов			
1-95-415	7	-	1	3253561954153

STANLEY

НОВИНКА

НАБОР ИЗ 9-ТИ ТОРЦЕВЫХ ШЕСТИГРАННЫХ Г-ОБРАЗНЫХ КЛЮЧЕЙ "ЭКСПЕРТ" 1,5->10ММ 1-13-929



Набор из 9-ти торцевых шестигранных Г-образных ключей "Expert" 1,5->10мм.

- Кремнистая сталь
- Черная фосфатированная поверхность ключей
- Состав набора: 1,5-2-2,5-3-4-5-6-8-10 мм

STANLEY	Число предметов			
1-13-929	9	-	1	3253561139291

STANLEY

НОВИНКА

НАБОР ИЗ 9-ТИ УДЛИНЕННЫХ ТОРЦЕВЫХ ШЕСТИГРАННЫХ Г-ОБРАЗНЫХ КЛЮЧЕЙ "ЭКСПЕРТ" 1,5->10ММ 1-13-947



Набор из 9-ти удлиненных торцевых шестигранных Г-образных ключей "Expert" 1,5->10мм.

- Кремнистая сталь
- Черная фосфатированная поверхность ключей
- Состав набора: 1,5-2-2,5-3-4-5-6-8-10 мм

STANLEY	Число предметов			
1-13-947	9	-	1	3253561139475

STANLEY

НОВИНКА

НАБОР ИЗ 9-ТИ УДЛИНЕННЫХ ТОРЦЕВЫХ ШЕСТИГРАННЫХ Г-ОБРАЗНЫХ КЛЮЧЕЙ "EXPERT" СО СФЕРИЧЕСКОЙ ГОЛОВКОЙ 1,5->10ММ 1-13-976



Набор из 9-ти удлиненных торцевых шестигранных Г-образных ключей "Expert" со сферической головкой 1,5->10мм.

- Кремнистая сталь
- Сферическая головка позволяет работать под углом до 30° к оси крепежных элементов
- Черная фосфатированная поверхность ключей
- Состав набора: 1,5-2-2,5-3-4-5-6-8-10 мм

STANLEY	Число предметов			
1-13-976	9	-	1	3253561139765

STANLEY

НОВИНКА

НАБОР ИЗ 9-ТИ ДЮЙМОВЫХ ТОРЦЕВЫХ ШЕСТИГРАННЫХ Г-ОБРАЗНЫХ КЛЮЧЕЙ "EXPERT" 3/32"->3/8" 1-17-812



Набор из 9-ти дюймовых торцевых шестигранных Г-образных ключей "Expert" 3/32"->3/8".

- Кремнистая сталь
- Черная фосфатированная поверхность ключей
- Состав набора: 1/16"-5/64"-3/32"-1/8"-5/32"-3/16"-7/32"-1/4"-3/8"

STANLEY	Число предметов			
1-17-812	9	-	1	3253561178122

РУКОЯТКИ С ХРАПОВЫМ МЕХАНИЗМОМ "EXPERT"

STANLEY

РУКОЯТКА С ХРАПОВЫМ МЕХАНИЗМОМ "EXPERT PEAR HEAD BIMATERIAL HANDLE" 1/4" 1-13-770



Рукоятка с храповым механизмом "Expert Pear Head Bimaterial Handle" 1/4".

- Головка грушевидной формы для работы в труднодоступных местах
- Эргономичная ручка из двух материалов
- Механизм с 72-мя мелкими зубьями имеет шаг 5°, что обеспечивает плавное действие и позволяет работать с крепежными элементами в местах с ограниченным доступом
- Матовое хромоовое покрытие
- Соответствие стандартам ISO 3315 и DIN 3122
- Не предназначена для использования с электро- и пневмоинструментом

STANLEY	L, мм	Вес, г			
1-13-770	144	120	-	1	3253561137709

STANLEY

РУКОЯТКА С ХРАПОВЫМ МЕХАНИЗМОМ "EXPERT PEAR HEAD BIMATERIAL HANDLE" 3/8" 1-13-848

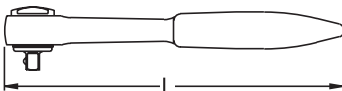

Рукоятка с храповым механизмом "Expert Pear Head Bimaterial Handle" 3/8".

- Головка грушевидной формы для работы в труднодоступных местах
- Эргономичная ручка из двух материалов
- Механизм с 72-мя мелкими зубьями имеет шаг 5°, что обеспечивает плавное действие и позволяет работать с крепежными элементами в местах с ограниченным доступом
- Матовое хромоовое покрытие
- Не предназначена для использования с электро- и пневмоинструментом

STANLEY	L, мм	Вес, г			
1-13-848	200	275	-	1	3253561138485

STANLEY

РУКОЯТКА С ХРАПОВЫМ МЕХАНИЗМОМ "EXPERT PEAR HEAD BIMATERIAL HANDLE" 1/2" 1-13-708

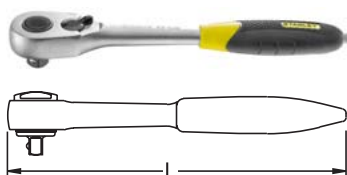

Рукоятка с храповым механизмом "Expert Pear Head Bimaterial Handle" 1/2".

- Головка грушевидной формы для работы в труднодоступных местах
- Эргономичная ручка из двух материалов
- Механизм с 72-мя мелкими зубьями имеет шаг 5°, что обеспечивает плавное действие и позволяет работать с крепежными элементами в местах с ограниченным доступом
- Система быстрого крепления и отсоединения торцевой головки для простого и безопасного использования
- Матовое хромоовое покрытие
- Соответствие стандартам ISO 3315 и DIN 3122

STANLEY	L, мм	Вес, г			
1-13-708	250	505	-	1	3253561137082

ВОРОТКИ "EXPERT"

STANLEY

РУКОЯТКА Т-ОБРАЗНАЯ СКОльзяЩАЯ "EXPERT" 1/4" 1-17-355



Рукоятка Т-образная скользящая "Expert" 1/4".

- Передача большого крутящего момента
- Хромованадиевая сталь
- Головка может фиксироваться на стержне
- Матовое хромоовое покрытие
- Соответствует стандартам ISO 3315 и DIN 3122
- Не предназначена для использования с электро- и пневмоинструментом
- Может использоваться как Т- или Г-образная рукоятка

STANLEY	A, мм	L, мм	Вес, г			
1-17-355	7	105	40	-	1	3253561173554

STANLEY

ШАРНИР КАРДАнный "EXPERT" 1/4" 1-17-360



Шарнир карданный "Expert" 1/4".

- Для удобства работы с крепежными элементами, расположенными в труднодоступных местах
- Не предназначен для использования с электро- и пневмоинструментом
- Матовое хромоовое покрытие
- Соответствие стандартам ISO 3316 и DIN 3123

STANLEY	A, мм	L, мм	Вес, г			
1-17-360	14	34	20	-	1	3253561173608

РУКОЯТКА "ЭКСПЕРТ" 1/4" С ШАРНИРОМ 1-13-769



Рукоятка "Expert" 1/4" с шарниром.

- Подпружиненный шарнир
- Матовое хромоовое покрытие
- Соответствие стандартам ISO 3315 и DIN 3122
- Не предназначена для использования с электро- и пневмоинструментом

STANLEY	L, мм			
1-13-769	108	-	1	3253561137693

РУКОЯТКА ОТВЕРТОЧНАЯ ДЛЯ ВСТАВОК "ЭКСПЕРТ FATMAX" 1/4" 1-13-910



Рукоятка отверточная для вставок "Expert FatMax" 1/4".

- Эргономичная высокопрочная рукоятка из двух материалов
- Рукоятка, стойкая к воздействию наиболее распространенных химикатов
- Соответствие стандартам ISO 3315 и DIN 3122
- Длина 158 мм

STANLEY	Длина, мм	Вес, г			
1-13-910	158	70	-	1	3253561139109

РУКОЯТКА Т-ОБРАЗНАЯ СКОльзяЩАЯ "ЭКСПЕРТ" 3/8" 1-17-361

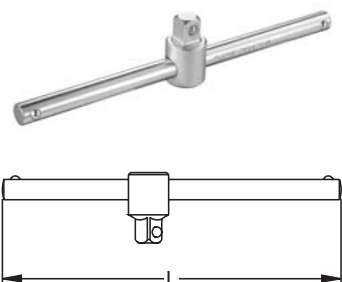

Рукоятка Т-образная скользящая "Expert" 3/8".

- Передача большого крутящего момента
- Хромованадиевая сталь
- Головка может фиксироваться на стержне
- Матовое хромоовое покрытие
- Соответствует стандартам ISO 3315 и DIN 3122
- Не предназначена для использования с электро- и пневмоинструментом
- Может использоваться как Т- или Г-образная рукоятка

STANLEY	L, мм	Вес, г			
1-17-361	170	140	-	1	3253561173615

ШАРНИР КАРДАнный "ЭКСПЕРТ" 3/8" 1-17-367

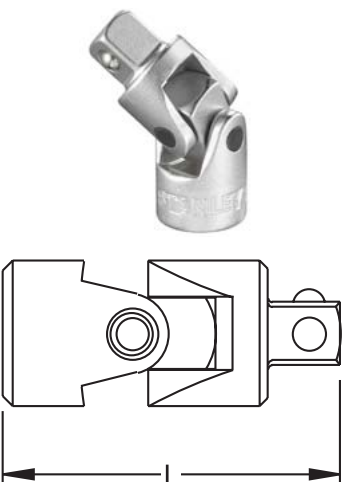

Шарнир карданный "Expert" 3/8".

- Для удобства работы с крепежными элементами, расположенными в труднодоступных местах
- Не предназначен для использования с электро- и пневмоинструментом
- Матовое хромоовое покрытие

STANLEY	A, мм	L, мм	Вес, г			
1-17-367	19	50	60	-	1	3253561173677

STANLEY

РУКОЯТКА "ЭКСПЕРТ" 3/8" С ШАРНИРОМ 1-17-362



Рукоятка "Expert" 3/8" с шарниром.

- Хромованадиевая сталь
- Матовое хромоое покрытие
- Не предназначена для использования с электро- и пневмоинструментом

STANLEY				
1-17-362		-	1	3253561173622

STANLEY

РУКОЯТКА Т-ОБРАЗНАЯ СКОЛЬЗЯЩАЯ "ЭКСПЕРТ" 1/2" 1-17-259



Рукоятка Т-образная скользящая "Expert" 1/2".

- Передача большого крутящего момента
- Хромованадиевая сталь
- Матовое хромоое покрытие
- Не предназначена для использования с электро- и пневмоинструментом
- Может использоваться как Т- или Г-образная рукоятка

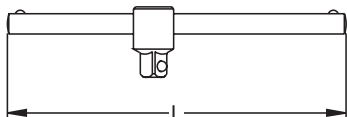

STANLEY	L, мм	Вес, г			
1-17-259	240	320	-	1	3253561172595

STANLEY

ШАРНИР КАРДАННЫЙ "ЭКСПЕРТ" 1/2" 1-17-264



Шарнир карданный "Expert" 1/2".

- Для удобства работы с крепежными элементами, расположенными в труднодоступных местах
- Не предназначен для использования с электро- и пневмоинструментом
- Матовое хромоое покрытие

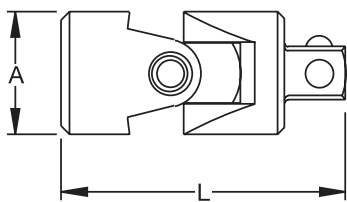

STANLEY	A, мм	L, мм	Вес, г			
1-17-264	25	68	145	-	1	3253561172649

STANLEY

ШАРНИР КАРДАННЫЙ УДАРНЫЙ "ЭКСПЕРТ" 1/2" 1-13-620



Шарнир карданный ударный "Expert" 1/2".

- Черная фосфатированная поверхность

STANLEY	A, мм	L, мм			
1-13-620	27,9	60	-	5	3253561136207

УДЛИНИТЕЛИ "EXPERT"

STANLEY

УДЛИНИТЕЛЬ "EXPERT" 1/4" 1-13-771, 772, 1-17-356



Удлинитель "Expert" 1/4".

- Передает большой крутящий момент
- Хромованадиевая сталь
- Не предназначен для использования с электро- и пневмоинструментом
- Матовое хромовое покрытие
- Соответствие стандартам ISO 3316 и DIN 3123

STANLEY	A, мм	B, мм	L, мм	Вес, г			
1-13-771	12,5	8,2	50	20	-	1	3253561137716
1-17-356	12,5	8,2	100	45	-	1	3253561173561
1-13-772	12,5	8,2	150	60	-	1	3253561137723

STANLEY

УДЛИНИТЕЛЬ "EXPERT" 1/4" ГИБКИЙ 1-17-357



Удлинитель "Expert" 1/4" гибкий.

- Хромованадиевая сталь
- Не предназначен для использования с электро- и пневмоинструментом
- Матовое хромовое покрытие
- Соответствие стандартам ISO 3316 и DIN 3123
- Длина 150 мм

STANLEY	A, мм	B, мм	L, мм			
1-17-357	12,5	8,2	150	-	1	3253561173578

STANLEY

УДЛИНИТЕЛЬ "EXPERT" 3/8" 1-13-850, 1-17-363, 364

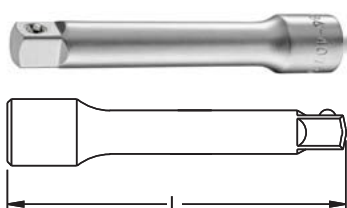

Удлинитель "Expert" 3/8".

- Передает большой крутящий момент
- Хромованадиевая сталь
- Не предназначен для использования с электро- и пневмоинструментом
- Матовое хромовое покрытие
- Соответствие стандартам ISO 3316 и DIN 3123

STANLEY	L, мм	Вес, г			
1-13-850	125	120	-	1	3253561138508
1-17-363	75	70	-	1	3253561173639
1-17-364	250	230	-	1	3253561173646

STANLEY

УДЛИНИТЕЛЬ "EXPERT" 1/2" 1-13-710, 1-17-260, 261

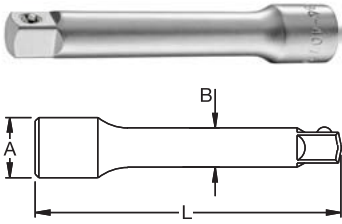

Удлинитель "Expert" 1/2".

- Передает большой крутящий момент
- Хромованадиевая сталь
- Не предназначен для использования с электро- и пневмоинструментом
- Матовое хромоовое покрытие

STANLEY	A, мм	B, мм	L, мм	Вес, г			
1-13-710	23	17	75	125	-	1	3253561137105
1-17-260	23	17	125	210	-	1	3253561172601
1-17-261	23	17	250	410	-	1	3253561172618

STANLEY

УДЛИНИТЕЛЬ УДАРНЫЙ "EXPERT" 1/2" 1-13-616, 617, 618



Удлинитель ударный "Expert" 1/2".

STANLEY	A, мм	L, мм			
1-13-616	25	50	-	5	3253561136160
1-13-617	25	215	-	5	3253561136177
1-13-618	25	250	-	5	3253561136184

STANLEY

УДЛИНИТЕЛЬ УДАРНЫЙ "EXPERT" 3/4" 1-13-487, 488



Удлинитель ударный "Expert" 3/4".

- Черная фосфатированная поверхность

STANLEY	A, мм	L, мм			
1-13-487	44	175	-	3	3253561134876
1-13-488	44	252	-	3	3253561134883

ПЕРЕХОДНИКИ "ЭКСПЕРТ"

STANLEY

ПЕРЕХОДНИК "ЭКСПЕРТ" 1/4" F - 3/8" M 1-17-358



Переходник "Expert" 1/4" F - 3/8" M.

- Не предназначен для использования с электро- и пневмоинструментом
- Матовое хромоовое покрытие
- Соответствие стандартам ISO 3316 и DIN 3123

STANLEY	A, мм	L, мм	Вес, г			
1-17-358	12,2	25	15	-	1	3253561173585

STANLEY

НОВИНКА

ПЕРЕХОДНИК "ЭКСПЕРТ" 1/4" M - ШЕСТИГРАННИК 1/4" M 1-13-649



Переходник "Expert" 1/4" M - шестигранник 1/4" M.

- Длина 50 мм

STANLEY	Длина, мм	Размер, дюймы	Вес, г	Число предметов			
1-13-649	50	1/4"	20	1	-	1	3253561136498

STANLEY

ПЕРЕХОДНИК "ЭКСПЕРТ" 1/4" F - ШЕСТИГРАННИК 1/4" F 1-17-359



Переходник "Expert" 1/4" F - шестигранник 1/4" F.

- Не предназначен для использования с электро- и пневмоинструментом
- Матовое хромоовое покрытие
- Соответствие стандартам ISO 3316 и DIN 3123

STANLEY	Длина, мм			
1-17-359	55	-	1	3253561173592

STANLEY

ПЕРЕХОДНИК "ЭКСПЕРТ" 3/8" F - 1/4" M 1-17-365



Переходник "Expert" 3/8" F - 1/4" M.

- Не предназначен для использования с электро- и пневмоинструментом
- Матовое хромоовое покрытие

STANLEY	A, мм	L, мм	Вес, г			
1-17-365	16	25	20	-	1	3253561173653

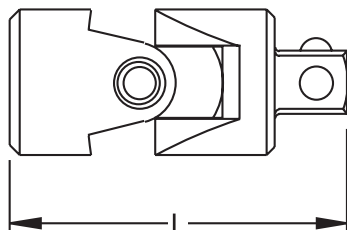

STANLEY

ПЕРЕХОДНИК "EXPERT" 3/8" F - 1/2" M 1-17-366

Переходник "Expert" 3/8" F - 1/2" M.

- Не предназначен для использования с электро- и пневмоинструментом
- Матовое хромоовое покрытие

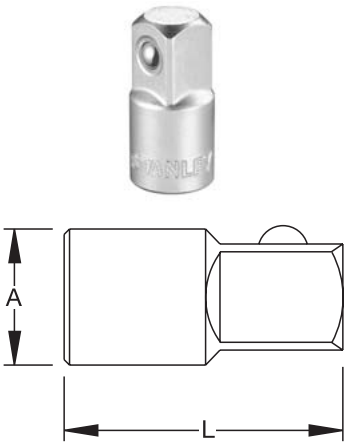

STANLEY	A, мм	L, мм	Вес, г			
1-17-366	18	36	45	-	1	3253561173660

STANLEY

ПЕРЕХОДНИК "EXPERT" 3/8" F - ШЕСТИГРАННИК 1/4" F 1-13-851

Переходник "Expert" 3/8" F - шестигранник 1/4" F.

- Хромованадиевая сталь
- Не предназначен для использования с электро- или пневмоинструментом
- Матовое хромоовое покрытие

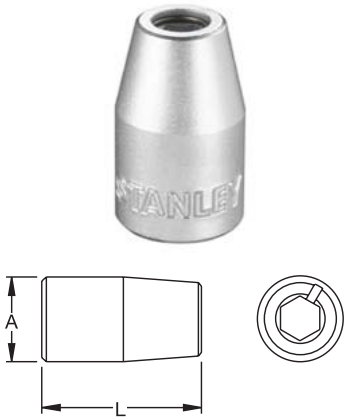

STANLEY	A, мм	L, мм	Вес, г			
1-13-851	10	29	35	-	1	3253561138515

STANLEY

ПЕРЕХОДНИК "EXPERT" 3/8" F - ШЕСТИГРАННИК 5/16" F 1-13-852

Переходник "Expert" 3/8" F - шестигранник 5/16" F.

- Хромованадиевая сталь
- Не предназначен для использования с электро- или пневмоинструментом
- Матовое хромоовое покрытие



STANLEY					
1-13-852			-	1	3253561138522

ПЕРЕХОДНИК "ЭКСПЕРТ" 1/2" F - 3/8" M 1-17-262

Переходник "Expert" 1/2" F - 3/8" M.

- Не предназначен для использования с электро- и пневмоинструментом
- Матовое хромоовое покрытие
- Хромованадиевая сталь

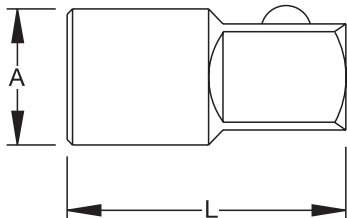

STANLEY	A, мм	L, мм	Вес, г			
1-17-262	22	34	45	-	1	3253561172625

ПЕРЕХОДНИК "ЭКСПЕРТ" 1/2" F - 3/4" M 1-17-263

Переходник "Expert" 1/2" F - 3/4" M.

- Не предназначен для использования с электро- и пневмоинструментом
- Матовое хромоовое покрытие
- Хромованадиевая сталь



STANLEY	A, мм	L, мм	Вес, г			
1-17-263	25	42	110	-	1	3253561172632

ПЕРЕХОДНИК "ЭКСПЕРТ" 1/2" F - ШЕСТИГРАННИК 1/2" F 1-13-712

Переходник "Expert" 1/2" F - шестигранник 1/2" F.

- Пружинный фиксатор для удерживания вставок на месте
- Не предназначен для использования с электро- или пневмоинструментом
- Матовое хромоовое покрытие



STANLEY	A, мм	L, мм			
1-13-712	20,5	44	-	1	3253561137112

ТОРЦЕВЫЕ ГОЛОВКИ И НАБОРЫ ТОРЦЕВЫХ ГОЛОВОК "ЭКСПЕРТ" 1/4"

STANLEY

ГОЛОВКА ТОРЦЕВАЯ "ЭКСПЕРТ" 1/4" 6-ГРАННАЯ 1-17-293:299, 350:354

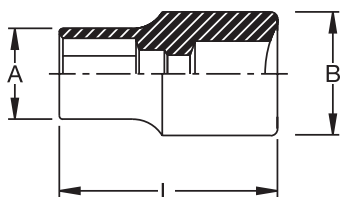

Головка торцевая "Expert" 1/4" 6-гранная.

- Передача большого крутящего момента
- Хромованадиевая сталь
- Продолжительный срок службы
- Профиль "Maxi-Drive" обеспечивает передачу крутящего момента на грани крепежного элемента, а не на углы, что предупреждает его повреждение
- Матовое хромовое покрытие
- Соответствие стандартам ISO 2725-1 и DIN 3124
- Не предназначена для использования с электро- и пневмоинструментом

STANLEY	A, мм	B, мм	L, мм	Размер, мм	Вес, г			
1-17-293	7	12	25	4	5	-	1	3253561172939
1-17-294	8	12	25	5	5	-	1	3253561172946
1-17-295	9	12	25	5,5	5	-	1	3253561172953
1-17-296	10	12	25	6	10	-	1	3253561172960
1-17-297	11	12	25	7	10	-	1	3253561172977
1-17-298	12	12	25	8	10	-	1	3253561172984
1-17-299	13	13	25	9	15	-	1	3253561172991
1-17-350	15	15	25	10	20	-	1	3253561173509
1-17-351	16	16	25	11	25	-	1	3253561173516
1-17-352	17	17	25	12	25	-	1	3253561173523
1-17-353	18	18	25	13	25	-	1	3253561173530
1-17-354	20	20	25	14	35	-	1	3253561173547

STANLEY

ГОЛОВКА ТОРЦЕВАЯ "ЭКСПЕРТ" 1/4" 6-ГРАННАЯ УДЛИНЕННАЯ 1-13-751:762

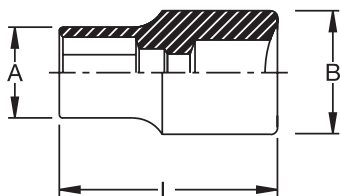

Головка торцевая "Expert" 1/4" 6-гранная удлиненная.

- Передача большого крутящего момента
- Хромованадиевая сталь
- Продолжительный срок службы
- Профиль "Maxi-Drive" обеспечивает передачу крутящего момента на грани крепежного элемента, а не на углы, что предупреждает его повреждение
- Матовое хромовое покрытие
- Соответствие стандартам ISO 2725-1 и DIN 3124
- Не предназначена для использования с электро- или пневмоинструментом

STANLEY	A, мм	B, мм	L, мм	Размер, мм	Вес, г			
1-13-751	7	12	50	4	20	-	1	3253561137518
1-13-752	8	12	50	5	20	-	1	3253561137525
1-13-753	9	12	50	5,5	20	-	1	3253561137532
1-13-754	9	12	50	6	20	-	1	3253561137549
1-13-755	11	12	50	7	25	-	1	3253561137556
1-13-756	12	12	50	8	20	-	1	3253561137563
1-13-757	13	13	50	9	25	-	1	3253561137570
1-13-758	15	15	50	10	35	-	1	3253561137587
1-13-759	16	16	50	11	40	-	1	3253561137594
1-13-760	17	17	50	12	45	-	1	3253561137600
1-13-761	18	18	50	13	45	-	1	3253561137617
1-13-762	19	19	50	14	60	-	1	3253561137624



Модуль "Expert" с набором торцевых головок 1/4" (45 предметов).

Состав набора:

- Головки торцевые 1/4": 4, 4.5, 5, 5.5, 6, 7, 8, 9, 10, 11, 12, 13, 14 мм
- Т-образная скользящая рукоятка 115 мм
- Рукоятка реверсивная 124 мм
- Удлинитель: 55 и 100 мм
- Держатель для вставок с отверточной рукояткой серии "FatMax": 150 мм
- Шарнир карданный 33 мм
- Держатель вставок 1/4" с фиксирующим кольцом
- Адаптер для вставок 1/4" (L=22 мм)
- Вставки 1/4" под прямой шлиц: 4.5, 6.5, 8 мм
- Вставки 1/4" под шлиц "Pozidriv": PZ1, PZ2
- Вставки 1/4" под шестигранный шлиц: 3, 4, 5, 6, 10 мм
- Ключи торцевые шестигранные: 1.5, 2, 2.5, 3, 4, 5, 6, 7, 8, 10 мм

STANLEY	Размеры, см	Число предметов			
1-94-680	35 x 17,3 x 4	45	-	1	3253561946806



Набор торцевых головок "Expert" 1/4" (35 предметов).

Состав набора:

- Рукоятка с храповым механизмом 1/4" с ручкой из двух материалов
- Головки торцевые 6-гранные 1/4": 4-4.5-5-5.5-6-7-8-9-10-11-12-13-14 мм
- Удлинитель 1/4": 50, 100 мм
- Шарнир карданный 1/4"
- Рукоятка отверточная 1/4"
- Переходник 1/4" F-шестигранник 1/4" F
- Вставки отверточные 25 мм 1/4":
 - под прямой шлиц: 5-5.5-6.5 мм
 - под шлиц "Pozidriv": Pz1, Pz2, Pz3
 - под шлиц "Tamperproof Torx": TT10, TT15, TT20, TT25, TT30, TT40
 - под шестигранный шлиц: 3-4-5-6 мм

STANLEY	Число предметов			
1-94-672	35	-	1	3253561946721

ТОРЦЕВЫЕ ГОЛОВКИ И НАБОРЫ ТОРЦЕВЫХ ГОЛОВОК "ЭКСПЕРТ" 3/8"

STANLEY

ГОЛОВКА ТОРЦЕВАЯ "ЭКСПЕРТ" 3/8" 12-ГРАННАЯ 1-13-830:847



Головка торцевая "Expert" 3/8" 12-гранная.

- Передача большого крутящего момента
- Хромованадиевая сталь
- Продолжительный срок службы
- Профиль "Maxi-Drive" обеспечивает передачу крутящего момента на грани крепежного элемента, а не на углы, что предупреждает его повреждение
- Матовое хромовое покрытие
- Соответствие стандартам ISO 2725-1 и DIN 3124
- Не предназначена для использования с электро- и пневмоинструментом

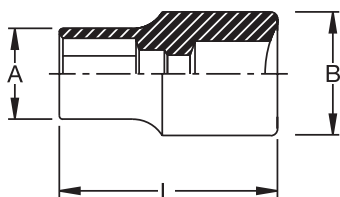

STANLEY	A, мм	B, мм	L, мм	Размер, мм	Вес, г			
1-13-830	11	18	26	7	20	-	1	3253561138300
1-13-831	12	17	25	8	20	-	1	3253561138317
1-13-832	13	17	26	9	25	-	1	3253561138324
1-13-833	15	18	26	10	25	-	1	3253561138331
1-13-834	16	18	26	11	25	-	1	3253561138348
1-13-835	17	17	26	12	25	-	1	3253561138355
1-13-836	19	19	26	13	30	-	1	3253561138362
1-13-837	20	20	26	14	35	-	1	3253561138379
1-13-838	21	21	26	15	35	-	1	3253561138386
1-13-839	22	22	29	16	45	-	1	3253561138393
1-13-840	24	24	29	17	50	-	1	3253561138409
1-13-841	20	22	29	18	45	-	1	3253561138416
1-13-842	21	26	29	19	50	-	1	3253561138423
1-13-843	22	27	29	20	60	-	1	3253561138430
1-13-844	23	28	29	21	60	-	1	3253561138447
1-13-845	24	30	29	22	70	-	1	3253561138454
1-13-846	25	30	29	23	80	-	1	3253561138461
1-13-847	26	32	29	24	80	-	1	3253561138478

STANLEY

НОВИНКА

МОДУЛЬ "ЭКСПЕРТ" С НАБОРОМ ТОРЦЕВЫХ ГОЛОВОК 3/8" (19 ПРЕДМЕТОВ) 1-94-678



Модуль "Expert" с набором торцевых головок 3/8" (19 предметов).

Состав набора:

- Головки торцевые 3/8": 8, 9, 10, 11, 12, 13, 14, 15, 16, 17, 18, 19, 20, 21, 22 мм
- Т-образная скользящая рукоятка 200 мм
- Шарнир карданный 49 мм
- Удлинитель: 125 и 250 мм

Модуль входит в комплект инструментального шкафа 1-93-737

STANLEY	Размеры, см	Число предметов			
1-94-678	35 x 17,3 x 4,5	20	-	1	3253561946783



Набор из 3-х торцевых головок "Expert" 3/8" для свечей зажигания.

17-19-21 мм

STANLEY	Число предметов			
1-94-676	3	X	1	3253561946769



Набор головок торцевых "Expert" 3/8" (20 предметов).

Состав набора:

- Рукоятка с храповым механизмом 3/8" с ручкой из двух материалов
- Головки торцевые 6-гранные 3/8": 7-8-9-10-11-12-13-14-15-16-17-18-19-21-22 мм
- Удлинители: 125, 250 мм
- Переходник 1/2" -> 3/8"
- Шарнир карданный 3/8"

STANLEY	Число предметов			
1-94-673	20	-	1	3253561946738

ТОРЦЕВЫЕ ГОЛОВКИ И НАБОРЫ ТОРЦЕВЫХ ГОЛОВОК "ЭКСПЕРТ" 1/2"

STANLEY

ГОЛОВКА ТОРЦЕВАЯ "ЭКСПЕРТ" 1/2" 6-ГРАННАЯ 1-17-086:099, 250:258

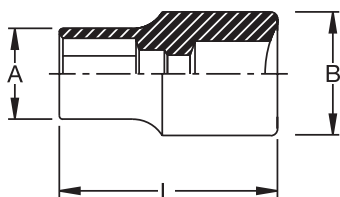

Головка торцевая "Expert" 1/2" 6-гранная.

- Передача большого крутящего момента
- Хромованадиевая сталь
- Продолжительный срок службы
- Профиль "Maxi-Drive" обеспечивает передачу крутящего момента на грани крепежного элемента, а не на углы, что предупреждает его повреждение
- Матовое хромовое покрытие
- Соответствие стандартам ISO 2725-1 и DIN 3124
- Не предназначена для использования с электро- и пневмоинструментом

STANLEY	A, мм	B, мм	L, мм	Размер, мм	Вес, г			
1-17-086	12	22	38	8	45	-	1	3253561170867
1-17-087	14	22	38	9	45	-	1	3253561170874
1-17-088	15	22	38	10	45	-	1	3253561170881
1-17-089	17	22	38	11	45	-	1	3253561170898
1-17-090	18	22	38	12	50	-	1	3253561170904
1-17-091	19	22	38	13	50	-	1	3253561170911
1-17-092	20	22	38	14	55	-	1	3253561170928
1-17-093	21	22	38	15	50	-	1	3253561170935
1-17-094	22	23	38	16	65	-	1	3253561170942
1-17-095	23	24	38	17	65	-	1	3253561170959
1-17-096	23	25	38	18	70	-	1	3253561170966
1-17-097	24	26	38	19	75	-	1	3253561170973
1-17-098	24	27	38	20	75	-	1	3253561170980
1-17-099	24	28	38	21	80	-	1	3253561170997
1-17-250	26	30	40	22	100	-	1	3253561172502
1-17-251	26	31	40	23	100	-	1	3253561172519
1-17-252	26	32	40	24	100	-	1	3253561172526
1-17-253	29	34	43	26	130	-	1	3253561172533
1-17-254	29	36	43	27	145	-	1	3253561172540
1-17-255	30	38	43	28	165	-	1	3253561172557
1-17-256	31	38	43	29	165	-	1	3253561172564
1-17-257	32	40	43	30	190	-	1	3253561172571
1-17-258	34	42	43	32	205	-	1	3253561172588



Головка торцевая "Expert" 1/2" 6-гранная удлиненная.

- Передача большого крутящего момента
- Хромованадиевая сталь
- Продолжительный срок службы
- Профиль "Maxi-Drive" обеспечивает передачу крутящего момента на грани крепежного элемента, а не на углы, что предупреждает его повреждение
- Матовое хромовое покрытие
- Соответствие стандартам ISO 2725-1 и DIN 3124
- Не предназначена для использования с электро- или пневмоинструментом

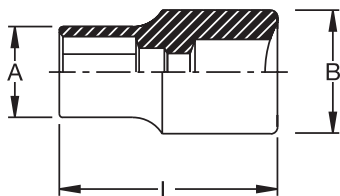

STANLEY	A, мм	B, мм	L, мм	Размер, мм	Вес, г			
1-17-265	18	22	79	12	110	-	1	3253561172656
1-17-266	19	22	79	13	115	-	1	3253561172663
1-17-267	20	22	79	14	115	-	1	3253561172670
1-17-268	21	22	79	15	110	-	1	3253561172687
1-17-269	22	24	79	16	130	-	1	3253561172694
1-17-270	24	24	79	17	145	-	1	3253561172700
1-17-271	25	25	79	18	165	-	1	3253561172717
1-17-272	27	27	79	19	185	-	1	3253561172724
1-17-273	28	28	79	21	190	-	1	3253561172731
1-17-274	30	30	79	22	225	-	1	3253561172748
1-17-275	29	32	79	24	220	-	1	3253561172755
1-17-276	32	37	79	27	285	-	1	3253561172762
1-17-277	35	40	79	30	310	-	1	3253561172779

Головка торцевая "Expert" 1/2" 12-гранная.

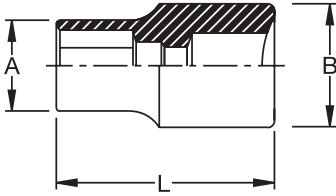

- Передача большого крутящего момента
- Хромованадиевая сталь
- Продолжительный срок службы
- Профиль "Maxi-Drive" обеспечивает передачу крутящего момента на грани крепежного элемента, а не на углы, что предупреждает его повреждение
- Матовое хромовое покрытие
- Соответствие стандартам ISO 2725-1 и DIN 3124
- Не предназначена для использования с электро- и пневмоинструментом

STANLEY	A, мм	B, мм	L, мм	Размер, мм	Вес, г			
1-17-051	12	22	38	8	45	-	1	3253561170515
1-17-052	14	22	38	9	40	-	1	3253561170522
1-17-053	15	22	38	10	45	-	1	3253561170539
1-17-054	17	22	38	11	45	-	1	3253561170546
1-17-055	18	22	38	12	45	-	1	3253561170553
1-17-056	19	22	38	13	45	-	1	3253561170560
1-17-057	20	22	38	14	50	-	1	3253561170577
1-17-058	21	22	38	15	50	-	1	3253561170584
1-17-059	22	23	38	16	60	-	1	3253561170591
1-17-060	23	24	38	17	65	-	1	3253561170607
1-17-061	23	25	38	18	65	-	1	3253561170614
1-17-062	24	26	38	19	65	-	1	3253561170621
1-17-063	24	27	38	20	65	-	1	3253561170638
1-17-064	24	28	38	21	70	-	1	3253561170645
1-17-065	26	30	40	22	90	-	1	3253561170652
1-17-066	26	31	40	23	85	-	1	3253561170669
1-17-067	26	32	40	24	95	-	1	3253561170676
1-17-068	29	34	43	26	125	-	1	3253561170683
1-17-069	29	36	43	27	145	-	1	3253561170690
1-17-070	30	38	43	28	160	-	1	3253561170706
1-17-071	31	38	43	29	155	-	1	3253561170713
1-17-072	32	40	43	30	180	-	1	3253561170720
1-17-073	34	42	43	32	200	-	1	3253561170737

Головка торцевая удлиненная "Expert" 1/2" 12-гранная.

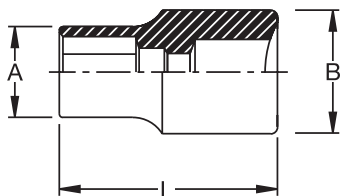

- Передача большого крутящего момента
- Хромованадиевая сталь
- Продолжительный срок службы
- Профиль "Maxi-Drive" обеспечивает передачу крутящего момента на грани крепежного элемента, а не на углы, что предупреждает его повреждение
- Матовое хромовое покрытие
- Соответствие стандартам ISO 2725-1 и DIN 3124
- Не предназначена для использования с электро- или пневмоинструментом

STANLEY	A, мм	B, мм	L, мм	Размер, мм	Вес, г			
1-17-278	18	22	79	12	110	-	1	3253561172786
1-17-279	19	22	79	13	110	-	1	3253561172793
1-17-280	20	22	79	14	105	-	1	3253561172809
1-17-281	21	22	79	15	105	-	1	3253561172816
1-17-282	22	23	79	16	120	-	1	3253561172823
1-17-283	24	24	79	17	140	-	1	3253561172830
1-17-284	25	25	79	18	155	-	1	3253561172847
1-17-285	27	27	79	19	180	-	1	3253561172854
1-17-286	28	28	79	21	180	-	1	3253561172861
1-17-287	30	30	79	22	215	-	1	3253561172878
1-17-288	28	31	79	23	205	-	1	3253561172885
1-17-289	28	32	79	24	205	-	1	3253561172892
1-17-290	32	36	79	27	265	-	1	3253561172908
1-17-291	35	40	79	30	290	-	1	3253561172915
1-17-292	36	42	79	32	320	-	1	3253561172922

МОДУЛЬ "ЭКСПЕРТ" С НАБОРОМ ТОРЦЕВЫХ ГОЛОВОК 1/2" (23 ПРЕДМЕТА) 1-94-677

Модуль "Expert" с набором торцевых головок 1/2" (23 предмета).



Состав:

- Головки торцевые 1/2": 8, 10, 11, 12, 13, 14, 15, 16, 17, 18, 19, 21, 22, 23, 24, 27, 30, 32 мм
- Рукоятка реверсивная 254 мм
- Удлинители: 125 и 250 мм
- Шарнир карданный 66 мм

STANLEY	Размеры, см	Число предметов			
1-94-677	35 x 17,3 x 5	23	-	1	3253561946776

НАБОР ТОРЦЕВЫХ ГОЛОВОК "ЭКСПЕРТ" 1/2" (23 ПРЕДМЕТА) 1-94-671

Набор торцевых головок "Expert" 1/2" (23 предмета).



Состав набора:

- Рукоятка с храповым механизмом 1/2"
- Головки торцевые шестигранные 1/2": 10-11-12-13-14-15-16-17-18-19-20-21-22-23-24-27-30-32 мм
- Удлинители 1/2": 75, 125, 250 мм
- Шарнир карданный 1/2"

STANLEY	Число предметов			
1-94-671	23	-	1	3253561946714

STANLEY

НОВИНКА

НАБОР ТОРЦЕВЫХ ГОЛОВОК "ЭКСПЕРТ" 1/2" (40 ПРЕДМЕТОВ) 1-99-056

FatMax



Набор торцевых головок "Expert" 1/2" (40 предметов).

Состав набора:

- Головки торцевые 1/2" 6-гранные (21 шт.): 10-11-12-13-14-15-16-17-18-19-20-21-22-23-24-25-26-27-28-30-32 мм
- Рукоятка с храповым механизмом 1/2"
- Удлинители 1/2": 125, 250 мм (с интегрированным переходником 1/2"М - 3/8"Ф мм)
- Рукоятка с шарниром 1/2".
- Шарнир карданный 1/2"
- Ключи комбинированные "FatMax" (13 шт.): 7-8-9-10-11-12-13-14-15-16-17-18-19 мм

STANLEY	Число предметов			
1-99-056	40	-	3	3253561990564

STANLEY

НОВИНКА

НАБОР ТОРЦЕВЫХ ГОЛОВОК "ЭКСПЕРТ" 1/2" (72 ПРЕДМЕТА) 1-94-670



Набор торцевых головок "Expert" 1/2" (72 предмета).

Состав набора:

- Рукоятка с храповым механизмом 1/2"
- Головки торцевые 1/2" 6-гранные (16 шт.): 10-11-12-13-14-15-16-17-18-19-21-22-24-27-30-32 мм
- Головки торцевые 1/2" 6-гранные удлиненные (10 шт.): 10-11-12-13-14-15-17-18-19-22 мм
- Удлинители 1/2": 125, 250 (с интегрированным переходником 1/2"М - 3/8"Ф мм)
- Торцевые головки для свечей зажигания 1/2": 16-21 мм
- Шарнир карданный 1/2"
- Переходник 1/4"Ф - шестигранник 1/4"Ф
- Рукоятка отверточная 1/4" для отверточных вставок
- Вставки отверточные 1/4" (21 шт.):
 - под шестигранный шлиц: 4-5-6-8 мм
 - под прямой шлиц: 8-10-12 мм
 - под шлиц "Phillips": Ph1-Ph2
 - под шлиц "Pozidriv": Pz1-Pz2
 - под шлиц "Torx": T20-T25-T27-T30-T40
 - под шлиц "Tamperproof Torx": TT20-TT25-TT27-TT30-TT40
- Переходник шестигранник 5/16"Ф - 1/2"Ф
- Вставки отверточные 5/16" (16 шт.):
 - под шестигранный шлиц: 10-12-14 мм
 - под прямой шлиц: 10-12-14 мм
 - под шлиц "Phillips": Ph4
 - под шлиц "Pozidriv": Pz4
 - под шлиц "Torx": T45-T50-T55-T60
 - под шлиц "Tamperproof Torx": TT45-TT50-TT55-TT60

STANLEY	Число предметов			
1-94-670	72	-	1	3253561946707

Головка торцевая ударная "Expert" 1/2" 6-гранная.



- Высокопрочная конструкция
- Хромомолибденовая сталь
- Черная фосфатированная поверхность
- Соответствует требованиям стандарта ISO 2725-2
- Для повышенной безопасности головка имеет канавку и отверстие для установки стопорного кольца и штифта

STANLEY	A, мм	B, мм	L, мм	Размер, мм			
1-13-489	25	15	38	8	-	5	3253561134890
1-13-490	25	17,5	38	10	-	5	3253561134906
1-13-491	25	18,5	38	11	-	5	3253561134913
1-13-492	25	20	38	12	-	5	3253561134920
1-13-493	25	21	38	13	-	5	3253561134937
1-13-494	25	22,5	38	14	-	5	3253561134944
1-13-495	30	23,5	38	15	-	5	3253561134951
1-13-496	30	25	38	16	-	5	3253561134968
1-13-497	30	26,5	38	17	-	5	3253561134975
1-13-498	30	27,5	38	18	-	5	3253561134982
1-13-499	30	29	38	19	-	5	3253561134999
1-13-588	30	31	38	21	-	5	3253561135880
1-13-589	30	32	38	22	-	5	3253561135897
1-13-590	30	33,5	38	23	-	5	3253561135903
1-13-592	30	35	45	24	-	5	3253561135927
1-13-594	30	39	50	27	-	3	3253561135941
1-13-595	30	40	50	28	-	3	3253561135958
1-13-596	30	43	50	30	-	3	3253561135965
1-13-597	30	45	50	32	-	5	3253561135972

Головка торцевая ударная удлиненная "Expert" 1/2" 6-гранная.



- Высокопрочная конструкция
- Хромомолибденовая сталь
- Черная фосфатированная поверхность
- Соответствует требованиям стандарта ISO 2725-2
- Для повышенной безопасности головка имеет канавку и отверстие для установки стопорного кольца и штифта

STANLEY	A, мм	B, мм	C, мм	L, мм	Размер, мм			
1-13-598	25	17,5	1	78	10	-	5	3253561135989
1-13-599	25	18	1,2	78	11	-	5	3253561135996
1-13-600	25	20	1,7	78	13	-	5	3253561136009
1-13-605	25	22,5	2	78	14	-	5	3253561136054
1-13-606	30	25	2,3	78	16	-	5	3253561136061
1-13-607	30	26	3	78	17	-	5	3253561136078
1-13-608	30	27,5	5,6	78	18	-	5	3253561136085
1-13-609	30	29	7,1	78	19	-	5	3253561136092
1-13-610	30	31	7,9	78	21	-	3	3253561136108
1-13-611	30	32,5	7,9	78	22	-	3	3253561136115
1-13-612	30	33,5	7,9	78	24	-	3	3253561136122
1-13-613	30	39	7,9	78	27	-	3	3253561136139
1-13-614	30	43	8,4	78	30	-	3	3253561136146
1-13-615	30	45	8,4	78	32	-	3	3253561136153

STANLEY

НОВИНКА

НАБОР ГОЛОВОК ТОРЦЕВЫХ "ЭКСПЕРТ" 1/2" УДАРНЫХ (12 ПРЕДМЕТОВ) 1-94-674



Набор головок торцевых "Expert" 1/2" ударных (12 предметов).

Состав набора:

- 10 головок торцевых 1/2" ударных: 10-11-13-14-17-19-21-22-23-24 мм
- 1 удлинитель 1/2": 125 мм
- 1 шарнир карданный 1/2"
- 2 кольца, 2 штифта

STANLEY	Число предметов			
1-94-674	12	-	1	3253561946745

КОМБИНИРОВАННЫЕ НАБОРЫ ТОРЦЕВЫХ ГОЛОВОК "ЭКСПЕРТ"

STANLEY

НОВИНКА

НАБОР ТОРЦЕВЫХ ГОЛОВОК "ЭКСПЕРТ" 1/4" И 1/2" (77 ПРЕДМЕТОВ) 1-94-669



Набор торцевых головок "Expert" 1/4" и 1/2" (77 предметов).

Состав набора:

- Рукоятка с храповым механизмом 1/2" с ручкой из двух материалов
- Головки торцевые 1/2" 6-гранные: 10-11-12-13-14-15-16-17-18-19-21-22-24-27-30-32 мм
- Головки торцевые для свечей зажигания 1/2": 16-21 мм
- Удлинители 1/2": 125, 250 мм
- Переходник 3/8" F - 1/2" M
- Шарнир карданный 1/2"
- Рукоятка с храповым механизмом 1/4" с ручкой из двух материалов
- Головки торцевые 1/4" 6-гранные: 3.5-4-4.5-5-5.5-6-7-8-9-10-11-12-13-14 мм
- Головки торцевые 1/4" 6-гранные удлиненные: 8-10-13 мм
- Удлинители 1/4": 100, 250 мм
- Переходник 3/8" F - 1/2" M
- Шарнир карданный 1/4"
- Переходник 1/4" F - шестигранник 1/4" F
- Рукоятка Т-образная скользящая 1/4"
- Рукоятка отверточная 1/4"
- Вставки отверточные 1/4" (31 шт.):
 - под шестигранный шлиц: 3-4-5-6-8 мм
 - под прямой шлиц: 4-4.5-5-5.5-6-6.5-8 мм
 - под шлиц "Phillips": Ph0-Ph1-Ph2-Ph3
 - под шлиц "Pozidriv": Pz1-Pz2-Pz3
 - под шлиц "Torx": T10-T15-T20-T25-T30-T40
 - под шлиц "Tamperproof Torx": TT10-TT15-TT20-TT25-TT30-TT40

STANLEY	Число предметов			
1-94-669	77	-	1	3253561946691

НАБОР ТОРЦЕВЫХ ГОЛОВОК "ЭКСПЕРТ" 1/4" И 1/2" (96 ПРЕДМЕТОВ) 1-94-668



Набор торцевых головок "Expert" 1/4" и 1/2" (96 предметов).

Состав набора:

- Рукоятка с храповым механизмом 1/4" с ручкой из двух материалов
- Держатель для вставок 1/4" с фиксирующим кольцом
- Шарнир карданный 1/4"
- Рукоятка Т-образная скользящая 1/4"
- Рукоятка отверточная 1/4"
- Головки торцевые 1/4": 4,5, 5, 5,5, 6, 7, 8, 9, 10, 11, 12, 13, 14 мм
- Головки торцевые удлиненные 1/4": 6, 7, 8, 9, 10, 11, 12, 13 мм
- Рукоятка с храповым механизмом 1/2" с ручкой из двух материалов
- Удлинитель 1/2" 250 мм + интегрированный переходник 3/8" F - 1/2" M
- Головки торцевые 1/2": 10, 11, 12, 13, 14, 15, 16, 17, 18, 19, 21, 22, 24, 27, 30, 32 мм
- Головки торцевые 1/2" удлиненные: 14, 15, 17, 19 мм
- Головки торцевые 1/2" свечные: 16, 21 мм
- Удлинитель 1/2": 125 мм
- Шарнир карданный 1/2"
- Держатель вставок с шестигранным хвостовиком 5/16" 1/2" с фиксирующим кольцом

STANLEY	Число предметов			
1-94-668	96	-	1	3253561946684

ВСТАВКИ ОТВЕРТОЧНЫЕ "ЭКСПЕРТ"

ВСТАВКА С ШЕСТИГРАННЫМ ХВОСТОВИКОМ "ЭКСПЕРТ" 1/4"X39ММ ПОД ПРЯМОЙ ШЛИЦ 1-13-697, 698, 699, 1-17-769, 770



Вставка с шестигранным хвостовиком "Expert" 1/4"x39мм под прямой шлиц.

- Соответствует требованиям стандартов ISO 1173 и DIN 3126
- Длина 39 мм

STANLEY	Ширина лезвия, мм	Длина, мм	Число предметов			
1-13-697	4	39	3	-	1	3253561136979
1-13-698	4,5	39	3	-	20	3253561136986
1-13-699	5,5	39	3	-	20	3253561136993
1-17-769	6,5	39	3	-	1	3253561177699
1-17-770	8	39	3	-	1	3253561177705

ВСТАВКА С ШЕСТИГРАННЫМ ХВОСТОВИКОМ "ЭКСПЕРТ" 1/4"X25ММ ТОРСИОННАЯ ПОД ШЛИЦ "PHILLIPS" 1-13-685, 686, 687



Вставка с шестигранным хвостовиком "Expert" 1/4"x25мм торсионная под шлиц "Phillips".

- Соответствует требованиям стандартов ISO 1173 и DIN 3126
- Длина 25 мм

STANLEY	Номер шлица Phillips	Длина, мм	Число предметов			
1-13-685	1	25	6	-	1	3253561136856
1-13-686	2	25	6	-	1	3253561136863
1-13-687	3	25	6	-	20	3253561136870

STANLEY

ВСТАВКА С ШЕСТИГРАННЫМ ХВОСТОВИКОМ "ЭКСПЕРТ" 1/4"X50ММ ПОД ШЛИЦ "PHILLIPS" 1-13-691, 692, 693



Вставка с шестигранным хвостовиком "Expert" 1/4"x50мм под шлиц "Phillips".

- Соответствует требованиям стандартов ISO 1173 и DIN 3126
- Длина 50 мм

STANLEY	Номер шлица Phillips	Длина, мм	Число предметов			
1-13-691	1	50	6	-	1	3253561136917
1-13-692	2	50	6	-	1	3253561136924
1-13-693	3	50	6	-	1	3253561136931

STANLEY

ВСТАВКА С ШЕСТИГРАННЫМ ХВОСТОВИКОМ "ЭКСПЕРТ EXTRA HARD" 1/4"X25ММ ТОРСИОННАЯ УСИЛЕННАЯ ПОД ШЛИЦ "PHILLIPS" 1-13-688, 689, 690



Вставка с шестигранным хвостовиком "Expert Extra Hard" 1/4"x25мм торсионная усиленная под шлиц "Phillips".

- Соответствует требованиям стандартов ISO 1173 и DIN 3126
- Повышенная твердость
- Длина 25 мм

STANLEY	Номер шлица Phillips	Длина, мм	Число предметов			
1-13-688	1	25	6	-	1	3253561136887
1-13-689	2	25	6	-	1	3253561136894
1-13-690	3	25	6	-	1	3253561136900

STANLEY

ВСТАВКА С ШЕСТИГРАННЫМ ХВОСТОВИКОМ "ЭКСПЕРТ TITANIUM" 1/4"X50ММ С ПОКРЫТИЕМ ИЗ НИТРИДА ТИТАНА ПОД ШЛИЦ "PHILLIPS" 1-13-696



Вставка с шестигранным хвостовиком "Expert Titanium" 1/4"x50мм с покрытием из нитрида титана под шлиц "Phillips".

- Соответствует требованиям стандартов ISO 1173 и DIN 3126
- Оловянное покрытие Tin coating
- Длина 50 мм

STANLEY	Номер шлица Phillips	Длина, мм	Число предметов			
1-13-696	3	50	3	-	1	3253561136962

STANLEY

НОВИНКА

ВСТАВКА С ШЕСТИГРАННЫМ ХВОСТОВИКОМ "ЭКСПЕРТ" 1/4"X25ММ ТОРСИОННАЯ ПОД ШЛИЦ "POZIDRIV" 1-13-631, 632, 633



Вставка с шестигранным хвостовиком "Expert" 1/4"x25мм торсионная под шлиц "Pozidriv".

- Соответствует требованиям стандартов ISO 1173 и DIN 3126
- Длина 25 мм

STANLEY	Номер шлица Pozidriv	Длина, мм	Число предметов			
1-13-631	1	25	6	-	1	3253561136313
1-13-632	2	25	6	-	1	3253561136320
1-13-633	3	25	6	-	1	3253561136337

ВСТАВКА С ШЕСТИГРАННЫМ ХВОСТОВИКОМ "EXPERT EXTRA HARD" 1/4"X25MM ТОРСИОННАЯ УСИЛЕННАЯ ПОД ШЛИЦ "POZIDRIV" 1-13-634, 635, 636



Вставка с шестигранным хвостовиком "Expert Extra Hard" 1/4"x25мм торсионная усиленная под шлиц "Pozidriv".

- Соответствует требованиям стандартов ISO 1173 и DIN 3126
- Повышенная твердость
- Длина 25 мм

STANLEY	Номер шлица Pozidriv	Длина, мм	Число предметов			
1-13-634	1	25	6	-	1	3253561136344
1-13-635	2	25	6	-	1	3253561136351
1-13-636	3	25	6	-	1	3253561136368

ВСТАВКА С ШЕСТИГРАННЫМ ХВОСТОВИКОМ "EXPERT TITANIUM" 1/4"X50MM С ПОКРЫТИЕМ ИЗ НИТРИДА ТИТАНА ПОД ШЛИЦ "POZIDRIV" 1-13-642



Вставка с шестигранным хвостовиком "Expert Titanium" 1/4"x50мм с покрытием из нитрида титана под шлиц "Pozidriv".

- Соответствует требованиям стандартов ISO 1173 и DIN 3126
- Длина 50 мм

STANLEY	Номер шлица Pozidriv	Длина, мм	Число предметов			
1-13-642	3	50	6	-	1	3253561136429

ВСТАВКА С ШЕСТИГРАННЫМ ХВОСТОВИКОМ "EXPERT" 1/4"X50MM ПОД ШЛИЦ "POZIDRIV" 1-13-637, 638, 639



Вставка с шестигранным хвостовиком "Expert" 1/4"x50мм под шлиц "Pozidriv".

STANLEY	Номер шлица Pozidriv	Длина, мм	Число предметов			
1-13-637	1	50	6	-	1	3253561136375
1-13-638	2	50	6	-	1	3253561136382
1-13-639	3	50	6	-	1	3253561136399

ВСТАВКА С ШЕСТИГРАННЫМ ХВОСТОВИКОМ "EXPERT" 1/4"X25MM ПОД ШЛИЦ "TORX" 1-17-771:780



Вставка с шестигранным хвостовиком "Expert" 1/4"x25мм под шлиц "Torx".

- Соответствует требованиям стандартов ISO 1173 и DIN 3126
- Длина 25 мм

STANLEY	Номер шлица Torx	Длина, мм	Число предметов			
1-17-771	6	25	3	-	1	3253561177712
1-17-772	7	25	3	-	1	3253561177729
1-17-773	8	25	3	-	1	3253561177736
1-17-774	9	25	3	-	1	3253561177743
1-17-775	10	25	3	-	1	3253561177750
1-17-776	15	25	3	-	1	3253561177767
1-17-777	20	25	3	-	1	3253561177774
1-17-778	25	25	3	-	1	3253561177781
1-17-779	30	25	3	-	1	3253561177798
1-17-780	40	25	3	-	1	3253561177804

STANLEY

НОВИНКА

ВСТАВКА С ШЕСТИГРАННЫМ ХВОСТОВИКОМ "ЭКСПЕРТ" 1/4"X25ММ ПОД ШЛИЦ "TAMPERPROOF TORX" 1-17-781:786



Вставка с шестигранным хвостовиком "Expert" 1/4"x25мм под шлиц "Tamperproof Torx".

- Соответствует требованиям стандартов ISO 1173 и DIN 3126
- Длина 25 мм

STANLEY	Длина, мм	Число предметов			
1-17-781	25	3	-	1	3253561177811
1-17-782	25	3	-	1	3253561177828
1-17-783	25	3	-	1	3253561177835
1-17-784	25	3	-	1	3253561177842
1-17-785	25	3	-	1	3253561177859
1-17-786	25	3	-	1	3253561177866
1-17-787	25	3	-	1	3253561177873

STANLEY

НОВИНКА

ВСТАВКА С ШЕСТИГРАННЫМ ХВОСТОВИКОМ "ЭКСПЕРТ" 1/4"X25ММ ПОД ШЕСТИГРАННЫЙ ШЛИЦ 1-13-650:652, 654:658, 1-17-768



Вставка с шестигранным хвостовиком "Expert" 1/4"x25мм под шестигранный шлиц.

- Соответствие требованиям стандартов ISO 1173 и DIN 3126

STANLEY	Размер, мм	Длина, мм	Число предметов			
1-13-650	2	25	6	-	1	3253561136504
1-13-651	2.5	25	6	-	1	3253561136511
1-13-652	3	25	6	-	1	3253561136528
1-13-654	5	25	6	-	1	3253561136542
1-13-655	6	25	6	-	1	3253561136559
1-13-656	7	25	6	-	1	3253561136566
1-13-657	8	25	6	-	1	3253561136573
1-13-658	10	25	6	-	1	3253561136580
1-17-768	4	25	6	-	1	3253561177682

STANLEY

НОВИНКА

ВСТАВКА С ШЕСТИГРАННЫМ ХВОСТОВИКОМ "ЭКСПЕРТ" 1/4"X50ММ ПОД ШЕСТИГРАННЫЙ ШЛИЦ 1-13-659, 660, 661, 662



Вставка с шестигранным хвостовиком "Expert" 1/4"x50мм под шестигранный шлиц.

- Соответствие требованиям стандартов ISO 1173 и DIN 3126

STANLEY	Размер, мм	Длина, мм	Число предметов			
1-13-659	3	50	6	-	1	3253561136597
1-13-660	4	50	6	-	1	3253561136603
1-13-661	5	50	6	-	1	3253561136610
1-13-662	6	50	6	-	1	3253561136627

ВСТАВКА С ШЕСТИГРАННЫМ ХВОСТОВИКОМ "EXPERT" 1/4"X65MM С ТОРЦЕВОЙ ГОЛОВКОЙ 1-13-643, 645, 646



Вставка с шестигранным хвостовиком "Expert" 1/4"х65мм с торцевой головкой.

STANLEY	Длина, мм	Размер, мм	Число предметов			
1-13-643	65	7	1	-	1	3253561136436
1-13-645	65	9	1	-	1	3253561136450
1-13-646	65	10	1	-	1	3253561136467

ВСТАВКА С ШЕСТИГРАННЫМ ХВОСТОВИКОМ "EXPERT" 1/2"X50MM УДАРНАЯ ПОД ПРЯМОЙ ШЛИЦ 1-13-673, 674, 675, 677



Вставка с шестигранным хвостовиком "Expert" 1/2"х50мм ударная под прямой шлиц.

- Соответствие требованиям стандартов ISO 1173 и DIN 3126
- Полированная поверхность
- Длина 50 мм
- Для использования с ударным инструментом

STANLEY	Ширина лезвия, мм	Длина, мм	Размер, мм	Число предметов			
1-13-673	8	60	8	3	-	20	3253561136733
1-13-674	10	61	10	3	-	20	3253561136740
1-13-675	12	62	12	3	-	20	3253561136757
1-13-677	14	63	14	3	-	20	3253561136771

ВСТАВКА С ШЕСТИГРАННЫМ ХВОСТОВИКОМ "EXPERT" 1/2"X50MM УДАРНАЯ ПОД ШЕСТИГРАННЫЙ ШЛИЦ 1-13-663:672



Вставка с шестигранным хвостовиком "Expert" 1/2"х50мм ударная под шестигранный шлиц.

- Соответствие требованиям стандартов ISO 1173 и DIN 3126
- Полированная поверхность
- Длина 50 мм
- Для использования с ударным инструментом

STANLEY	Длина, мм	Размер, мм	Число предметов			
1-13-663	50	3	3	-	20	3253561136634
1-13-664	51	4	3	-	20	3253561136641
1-13-665	52	5	3	-	20	3253561136658
1-13-666	53	6	3	-	20	3253561136665
1-13-667	54	8	3	-	20	3253561136672
1-13-668	55	10	3	-	20	3253561136689
1-13-669	56	12	3	-	20	3253561136696
1-13-670	57	14	3	-	20	3253561136702
1-13-671	58	17	3	-	20	3253561136719
1-13-672	59	19	3	-	20	3253561136726

STANLEY

НОВИНКА

ВСТАВКА С ШЕСТИГРАННЫМ ХВОСТОВИКОМ "ЭКСПЕРТ" 5/16"X39ММ УДАРНАЯ ПОД ШЛИЦ "TORX" 1-13-678:684



Вставка с шестигранным хвостовиком "Expert" 5/16"x39мм ударная под шлиц "Torx".

- Соответствие требованиям стандартов ISO 1173 и DIN 3126
- Полированная поверхность
- Длина 39 мм
- Для использования с ударным инструментом

STANLEY	Номер шлица Torx	Длина, мм	Число предметов			
1-13-678	20	39	3	-	1	3253561136788
1-13-679	25	39	3	-	1	3253561136795
1-13-680	30	39	3	-	1	3253561136801
1-13-681	40	39	3	-	1	3253561136818
1-13-682	45	39	3	-	1	3253561136825
1-13-683	50	39	3	-	1	3253561136832
1-13-684	55	39	3	-	1	3253561136849

STANLEY

НОВИНКА

НАБОР ВСТАВОК "ЭКСПЕРТ" С МАГНИТНЫМ ДЕРЖАТЕЛЕМ 1/4" (19 ПРЕДМЕТОВ) 1-13-901



Набор вставок "Expert" с магнитным держателем 1/4" (19 предметов).

Состав набора:

- Вставки 25 мм под прямой шлиц: 4.5, 5.5, 6.5 мм
- Вставки 25 мм под шлиц "Philips": Ph1, Ph2
- Вставки 25 мм под шлиц "Pozidriv": Pz1, Pz2, Pz3, Pz4
- Вставки 25 мм под шлиц "Torx": T10, T15, T20, T25, T30, T40
- Вставки 25 мм под шестигранный шлиц: 3, 4, 5 мм
- Магнитный держатель для вставок 1/4": 60 мм

STANLEY	Число предметов			
1-13-901	19	-	1	3253561139017

STANLEY

НОВИНКА

НАБОР ВСТАВОК "ЭКСПЕРТ" С МАГНИТНЫМ ДЕРЖАТЕЛЕМ 1/4" (61 ПРЕДМЕТ) 1-13-902



Набор вставок "Expert" с магнитным держателем 1/4" (61 предмет).

Состав набора:

- Вставки под прямой шлиц: 4, 4.5, 5.5, 6, 6.5, 8 мм
- Вставки под шлиц "Phillips": Ph0, Ph1, 2 x Ph2, 2 x Ph3, 2 x Ph4
- Вставки под шлиц "Pozidriv": Pz0, Pz1, 2 x Pz2, 2 x Pz3, Pz4
- Вставки под шлиц "Torx": T10, T15, T20, T25, T27, T30
- Вставки под шлиц "Tamperproof Torx": 3 x T10, 3 x T15, 6 x T20, 3 x T25, 3 x T30, 3 x T40
- Вставки под шестигранный шлиц: 3 x 2 мм, 6 x 3 мм, 4, 5, 6 мм
- Магнитный держатель с фиксирующим кольцом для вставок 60 мм

STANLEY	Число предметов			
1-13-902	61	-	1	3253561139024

НАБОР ВСТАВОК "ЭКСПЕРТ" С МАГНИТНЫМ ДЕРЖАТЕЛЕМ 1/4" (31 ПРЕДМЕТ) 1-13-903



Набор вставок "Эксперт" с магнитным держателем 1/4" (31 предмет).

Состав набора:

- Вставки под прямой шлиц: 4, 4.5, 5.5 мм
- Вставки под шлиц "Phillips": Ph1, Ph2, Ph3
- Вставки под шлиц "Pozidriv": Pz1, Pz2, Pz3
- Вставки под шлиц "Torx": T10, T15, 2 x T20, 2 x T25, 2 x T27, 2 x T30, T40
- Вставки под шлиц "Tamperproof Torx": T10, T15, T20, T25, T30
- Вставки под шестигранный шлиц: 3, 4, 5, 6 мм
- Адаптер 1/4"
- Магнитный держатель для вставок 60 мм

STANLEY	Число предметов			
1-13-903	31	-	1	3253561139031

НАБОР ВСТАВОК "ЭКСПЕРТ" С МИНИ-ТРЕЩОТКОЙ И МАГНИТНЫМ ДЕРЖАТЕЛЕМ 1/4" (32 ПРЕДМЕТА) 1-13-904



Набор вставок "Эксперт" с мини-трещоткой и магнитным держателем 1/4" (32 предмета).

Состав набора:

- Вставки под прямой шлиц: 4, 5.5, 6.5, 8 мм
- Вставки под шлиц "Phillips": Ph1, Ph2, Ph3
- Вставки под шлиц "Pozidriv": Pz1, Pz2, Pz3
- Вставки под шестигранный шлиц: 3, 4, 5, 6 мм
- Вставки под шлиц "Torx": T8, T10, T15, T20, T25, T27, T30, T40
- Вставки под шлиц "Tamperproof Torx": T10, T15, T20, T25, T27, T30, T40
- Переходник шестигранный 1/4"М - 1/4"М
- Магнитный держатель для вставок 1/4" с фиксирующим кольцом: 60 мм
- Мини-трещотка 1/4"

STANLEY	Число предметов			
1-13-904	32	-	1	3253561139048

НАБОР ВСТАВОК "ЭКСПЕРТ" С МИНИ-ТРЕЩОТКОЙ В ВИДЕ КЛЮЧА И МАГНИТНЫМ ДЕРЖАТЕЛЕМ 1/4" (32 ПРЕДМЕТА) 1-13-905



Набор вставок "Эксперт" с мини-трещоткой в виде ключа и магнитным держателем 1/4" (32 предмета).

Состав набора:

- Вставки под прямой шлиц: 4, 5.5, 6.5, 8 мм
- Вставки под шлиц "Phillips": Ph1, Ph2, Ph3
- Вставки под шлиц "Pozidriv": Pz1, Pz2, Pz3
- Вставки под шестигранный шлиц: 3, 4, 5, 6 мм
- Вставки под шлиц "Torx": T8, T10, T15, T20, T25, T27, T30, T40
- Вставки под шлиц "Tamperproof Torx": T10, T15, T20, T25, T27, T30, T40
- Переходник шестигранный 1/4"М - 1/4"М
- Магнитный держатель для вставок 1/4" с фиксирующим кольцом: 60 мм
- Мини-трещотка 1/4"

STANLEY	Число предметов			
1-13-905	32	-	1	3253561139055

STANLEY

НОВИНКА

НАБОР ВСТАВОК "ЭКСПЕРТ" С МИНИ-ТРЕЩОТКОЙ И МАГНИТНЫМ ДЕРЖАТЕЛЕМ 1/4" (39 ПРЕДМЕТОВ) 1-13-906



Набор вставок "Эксперт" с мини-трещоткой и магнитным держателем 1/4" (39 предметов).

Состав набора:

- Вставки под прямой шлиц: 4, 4.5, 6.5, 8 мм
- Вставки под шлиц "Phillips": Ph1, Ph2, Ph3
- Вставки под шлиц "Pozidriv": Pz1, Pz2, Pz3
- Вставки под шестигранный шлиц: 3, 4, 5, 6 мм
- Вставки под шлиц "Torx": T8, T10, T15, T20, T25, T27, T30, T40
- Вставки под шлиц "Tamperproof Torx": T10, T15, T20, T25, T27, T30, T40
- Головки торцевые 1/4": 6, 7, 8, 10, 11, 12, 13 мм
- Магнитный держатель с фиксирующим кольцом 60 мм
- Мини-трещотка 1/4"
- Переходник шестигранник 1/4"М-1/4"М

STANLEY	Число предметов			
1-13-906	39	-	1	3253561139062

STANLEY

НОВИНКА

НАБОР ВСТАВОК "ЭКСПЕРТ" С МИНИ-ТРЕЩОТКОЙ В ВИДЕ КЛЮЧА И МАГНИТНЫМ ДЕРЖАТЕЛЕМ 1/4" (39 ПРЕДМЕТОВ) 1-13-907



Набор вставок "Эксперт" с мини-трещоткой в виде ключа и магнитным держателем 1/4" (39 предметов).

Состав набора:

- Вставки под прямой шлиц: 4, 4.5, 6.5, 8 мм
- Вставки под шлиц "Phillips": Ph1, Ph2, Ph3
- Вставки под шлиц "Pozidriv": Pz1, Pz2, Pz3
- Вставки под шестигранный шлиц: 3, 4, 5, 6 мм
- Вставки под шлиц "Torx": T8, T10, T15, T20, T25, T27, T30, T40
- Вставки под шлиц "Tamperproof Torx": T10, T15, T20, T25, T27, T30, T40
- Головки торцевые 1/4": 6, 7, 8, 10, 11, 12, 13 мм
- Магнитный держатель для вставок с фиксирующим кольцом 60 мм
- Мини-трещотка 1/4"
- Переходник шестигранник 1/4"М-1/4"М

STANLEY	Число предметов			
1-13-907	39	-	1	3253561139079

STANLEY

НОВИНКА

МОДУЛЬ "ЭКСПЕРТ" С НАБОРОМ ВСТАВОК 1/4" С РЕВЕРСИВНОЙ МИНИ-РУКОЯТКОЙ (32 ПРЕДМЕТА) 1-94-101



Модуль "Эксперт" с набором вставок 1/4" с реверсивной мини-рукояткой (32 предмета).

Состав набора:

- Вставки под прямой шлиц: 4, 4.5, 6.5, 8 мм
- Вставки под шлиц "Phillips": Ph1, Ph2, Ph3
- Вставки под шлиц "Pozidriv": Pz1, Pz2, Pz3
- Вставки под шестигранный шлиц: 3, 4, 5, 6 мм
- Вставки под шлиц "Torx": T8, T10, T15, T20, T25, T27, T30, T40
- Вставки под шлиц "Tamperproof Torx": T10, T15, T20, T25, T27, T30, T40
- Головки торцевые 1/4": 6, 7, 8, 10, 11, 12, 13 мм
- Магнитный держатель для вставок 1/4" с фиксирующим кольцом 60 мм
- Реверсивная мини-рукоятка 1/4"
- Адаптер 1/4"

STANLEY	Размеры, см	Число предметов			
1-94-101	35,4 x 17,3 x 5	31	-	5	3253561941016

ДЕРЖАТЕЛЬ ВСТАВОК С ШЕСТИГРАННЫМ ХВОСТОВИКОМ "ЭКСПЕРТ" 1/4" МАГНИТНЫЙ 1-13-648



Держатель вставок с шестигранным хвостовиком "Эксперт" 1/4" магнитный.

- Длина 50 мм

STANLEY	Длина, мм	Число предметов			
1-13-648	50	1	-	1	3253561136481

ДЕРЖАТЕЛЬ ВСТАВОК С ШЕСТИГРАННЫМ ХВОСТОВИКОМ "ЭКСПЕРТ" 1/4" МАГНИТНЫЙ ИЗ БЕРИЛЛИЕВО-МЕДНОГО СПЛАВА 1-13-647



Держатель вставок с шестигранным хвостовиком "Эксперт" 1/4" магнитный из бериллиево-медного сплава.

- Длина 50 мм

STANLEY	Длина, мм	Число предметов			
1-13-647	50	1	-	1	3253561136474

КЛЮЧИ ДИНАМОМЕТРИЧЕСКИЕ "ЭКСПЕРТ"

КЛЮЧ ДИНАМОМЕТРИЧЕСКИЙ "ЭКСПЕРТ" С ХРАПОВИКОМ 1-13-565, 568, 571, 572



Ключ динамометрический "Эксперт".

- Погрешность: +/- 4%
- Щелчкового типа
- Автоматический сброс передачи усилия при достижении установленного значения момента
- Для работы с торцевыми головками
- Соответствует стандарту ISO 6789
- Высокая надежность

STANLEY	Длина, мм	Крутящий момент, Нм			
1-13-568	300	5 - 25	-	1	3253561135682
1-13-565	350	10 - 50	-	1	3253561135651
1-13-571	410	40 - 210	-	1	3253561135712
1-13-572	480	60 - 350	-	1	3253561135729

STANLEY

НАПИЛЬНИК "ЭКСПЕРТ" ПЛОСКИЙ С ЛИЧНОЙ НАСЕЧКОЙ 1-17-801, 802, 803



Напильник "Expert" плоский с личной насечкой.

- Ручка из двух материалов для лучшего контроля инструмента и большего комфорта в работе
- Твердость 64 – 66 Нгс
- Для использования на производстве и в автосервисе

STANLEY	Длина, мм	Размер, мм			
1-17-801	150	150	-	1	3253561178016
1-17-802	200	200	-	1	3253561178023
1-17-803	250	250	-	1	3253561178030

STANLEY

НАПИЛЬНИК "ЭКСПЕРТ" ПОЛУКРУГЛЫЙ С ЛИЧНОЙ НАСЕЧКОЙ 1-17-798, 799, 800



Напильник "Expert" полукруглый с личной насечкой.

- Ручка из двух материалов для лучшего контроля инструмента и большего комфорта в работе
- Твердость 64 – 66 Нгс
- Для использования на производстве и в автосервисе

STANLEY	Длина, мм	Размер, мм			
1-17-798	100	100	-	1	3253561177989
1-17-799	200	200	-	1	3253561177996
1-17-800	250	250	-	1	3253561178009

STANLEY

НАБОР ИЗ 5-ТИ НАПИЛЬНИКОВ "ЭКСПЕРТ" 1-17-804



Набор из 5-ти напильников "Expert".

- Ручки из двух материалов для лучшего контроля инструмента и большего комфорта в работе
- Твердость 64 – 66 Нгс
- Для использования на производстве и в автосервисе

STANLEY	Число предметов			
1-17-804	5	-	1	3253561178047

ЩИПЦЫ ДЛЯ СТОПОРНЫХ КОЛЕЦ "ЭКСПЕРТ"

STANLEY

ЩИПЦЫ ДЛЯ ВНЕШНИХ СТОПОРНЫХ КОЛЕЦ "ЭКСПЕРТ PVC GRIP" С ИЗОГНУТЫМИ ПОД 45° ГУБКАМИ 1-17-886, 887



Щипцы для внешних стопорных колец "Expert PVC Grip" с изогнутыми под 45° губками.

- Соответствие требованиям стандартов DIN 5256 и ASME B 107.19
- Лаковое покрытие для защиты от коррозии

- 1-17-886: для колец диаметром 10 - 25 мм
- 1-17-887: для колец диаметром 19 - 60 мм

STANLEY	Длина, мм	Диаметр губок, мм	Вес, г			
1-17-886	150	1.3	130	-	1	3253561178863
1-17-887	180	1.8	195	-	1	3253561178870

ЩИПЦЫ ДЛЯ ВНУТРЕННИХ СТОПОРНЫХ КОЛЕЦ "EXPERT PVC GRIP" С ИЗОГНУТЫМИ ПОД 45° ГУБКАМИ 1-17-888, 889



Щипцы для внутренних стопорных колец "Expert PVC Grip" с изогнутыми под 45° губками.

- Соответствие стандартам DIN 5256 и ASME B 107.19
- Лаковое покрытие для защиты от коррозии

- 1-17-888: для колец диаметром 10 - 25 мм
- 1-17-889: для колец диаметром 19 - 60 мм

STANLEY	Длина, мм	Диаметр губок, мм	Вес, г			
1-17-888	140	1.3	130	-	1	3253561178887
1-17-889	180	1.8	195	-	1	3253561178894

ЩИПЦЫ ДЛЯ ВНЕШНИХ СТОПОРНЫХ КОЛЕЦ "EXPERT PVC GRIP" С ПРЯМЫМИ ГУБКАМИ 1-17-908, 909, 910, 911



Щипцы для внешних стопорных колец "Expert PVC Grip" с прямыми губками.

- Соответствие стандартам DIN 5256 и ASME B 107.19
- Лаковое покрытие для защиты от коррозии

- 1-17-908: для колец диаметром 3 - 10 мм
- 1-17-909: для колец диаметром 10 - 25 мм
- 1-17-910: для колец диаметром 19 - 60 мм
- 1-17-911: для колец диаметром 40 - 100 мм

STANLEY	Длина, мм	Диаметр губок, мм	Вес, г			
1-17-908	150	0.9	140	-	1	3253561179082
1-17-909	150	1.3	140	-	1	3253561179099
1-17-910	180	1.8	195	-	1	3253561179105
1-17-911	215	2.3	220	-	1	3253561179112

ЩИПЦЫ ДЛЯ ВНУТРЕННИХ СТОПОРНЫХ КОЛЕЦ "EXPERT PVC GRIP" С ПРЯМЫМИ ГУБКАМИ 1-17-912, 913, 914, 915



Щипцы для внутренних стопорных колец "Expert PVC Grip" с прямыми губками.

- Соответствие стандартам DIN 5256 и ASME B 107.19
- Лаковое покрытие для защиты от коррозии

- 1-17-912: для колец диаметром 3 - 10 мм
- 1-17-913: для колец диаметром 10 - 25 мм
- 1-17-914: для колец диаметром 19 - 60 мм
- 1-17-915: для колец диаметром 40 - 100 мм

STANLEY	Длина, мм	Диаметр губок, мм	Вес, г			
1-17-912	140	0.9	130	-	1	3253561179129
1-17-913	145	1.3	135	-	1	3253561179136
1-17-914	185	1.8	195	-	1	3253561179143
1-17-915	215	2.3	220	-	1	3253561179150

STANLEY

ЩИПЦЫ ДЛЯ ВНЕШНИХ СТОПОРНЫХ КОЛЕЦ "EXPERT PVC GRIP" С ИЗОГНУТЫМИ ПОД 90° ГУБКАМИ 1-17-916, 917, 918, 919



Щипцы для внешних стопорных колец "Expert PVC Grip" с изогнутыми под 90° губками.

- Соответствие стандартам DIN 5256 и ASME В 107.19
- Лаковое покрытие для защиты от коррозии

- 1-17-916: для колец диаметром 3 - 10 мм
- 1-17-917: для колец диаметром 10 - 25 мм
- 1-17-918: для колец диаметром 19 - 60 мм
- 1-17-919: для колец диаметром 40 - 100 мм

STANLEY	Длина, мм	Диаметр губок, мм	Вес, г			
1-17-916	140	0,9	120	-	1	3253561179167
1-17-917	140	1,3	130	-	1	3253561179174
1-17-918	180	1,8	190	-	1	3253561179181
1-17-919	200	2,3	275	-	1	3253561179198

STANLEY

ЩИПЦЫ ДЛЯ ВНУТРЕННИХ СТОПОРНЫХ КОЛЕЦ "EXPERT PVC GRIP" С ИЗОГНУТЫМИ ПОД 90° ГУБКАМИ 1-17-920, 921, 922, 923



Щипцы для внутренних стопорных колец "Expert PVC Grip" с изогнутыми под 90° губками.

- Соответствие стандартам DIN 5256 и ASME В 107.19
- Лаковое покрытие для защиты от коррозии

- 1-17-920: для колец диаметром 3 - 10 мм
- 1-17-921: для колец диаметром 10 - 25 мм
- 1-17-922: для колец диаметром 19 - 60 мм
- 1-17-923: для колец диаметром 40 - 100 мм

STANLEY	Длина, мм	Диаметр губок, мм	Вес, г			
1-17-920	130	0,9	130	-	1	3253561179204
1-17-921	130	1,3	130	-	1	3253561179211
1-17-922	180	1,8	130	-	1	3253561179228
1-17-923	230	2,3	130	-	1	3253561179235

STANLEY

МОДУЛЬ "EXPERT" С 4-МЯ ЩИПЦАМИ ДЛЯ СТОПОРНЫХ КОЛЕЦ 1-94-943



Модуль "Expert" с 4-мя щипцами для стопорных колец.

Состав:

- 1-17-910 - щипцы с прямыми губками на разжатие для внешних стопорных колец 180 мм - Ø 1.8 мм - Ø 19 мм -> 60 мм
- 1-17-918 - щипцы с загнутыми под углом 90° губками на разжатие для внешних стопорных колец 180 мм - Ø 1.8 мм - Ø 19 мм -> 60 мм
- 1-17-914 - щипцы с прямыми губками на сжатие для внутренних стопорных колец 180 мм - Ø 1.8 мм - Ø 19 мм -> 60 мм
- 1-17-922 - щипцы с загнутыми под углом 90° губками на сжатие для внутренних стопорных колец 180 мм - Ø 1.8 мм - Ø 19 мм -> 60 мм

STANLEY	Размеры, см	Число предметов			
1-94-943	35,4 x 17,3 x 5	4	-	1	3253561949432

КЛЮЧИ ГАЕЧНЫЕ РОЖКОВЫЕ

STANLEY

КЛЮЧ ГАЕЧНЫЙ РОЖКОВЫЙ С ПРОФИЛЕМ "MAXIDRIVE PLUS" 4-87-096:107

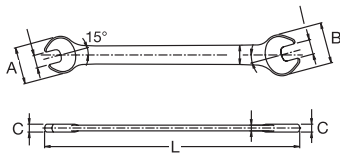

Ключ гаечный рожковый с профилем "MaxiDrive Plus".

- Эксклюзивный профиль губок для надежного захвата гайки во время затягивания обеспечивает приложение на 15% большего крутящего момента и площадь контакта с крепежным элементом в 4 раза больше чем у обычного ключа
- Изготовлены ковкой из хромованадиевой стали
- Полированные головки, матовая поверхность тела ключа
- Никель-хромовое покрытие для защиты от коррозии

STANLEY	А, мм	В, мм	С, мм	Л, мм	Размер, мм			
4-87-096	15,5	18,0	3,7	123,0	6 x 7	X	6	3253564870962
4-87-097	20,4	22,7	4,0	140,0	8 x 9	X	6	3253564870979
4-87-098	24,9	27,1	5,0	156,0	10 x 11	X	6	3253564870986
4-87-099	29,2	31,2	5,5	172,0	12 x 13	X	6	3253564870993
4-87-100	33,3	35,3	5,9	188,5	14 x 15	X	6	3253564871006
4-87-101	37,1	38,9	6,3	204,0	16 x 17	X	6	3253564871013
4-87-102	40,9	42,8	6,7	221,0	18 x 19	X	6	3253564871020
4-87-103	44,8	48,8	7,1	237,0	20 x 22	X	6	3253564871037
4-87-104	46,8	50,8	7,7	247,0	21 x 23	X	6	3253564871044
4-87-105	52,8	59,1	8,1	263,0	24 x 27	X	4	3253564871051
4-87-106	54,8	61,3	8,5	279,0	25 x 28	X	4	3253564871068
4-87-107	65,4	69,8	9,0	298,0	30 x 32	X	4	3253564871075

STANLEY

НАБОРЫ ИЗ 6-ТИ И 8-МИ РОЖКОВЫХ ГАЕЧНЫХ КЛЮЧЕЙ "MAXIDRIVE PLUS" 4-87-051, 052



Наборы из 6-ти и 8-ми рожковых гаечных ключей "MaxiDrive Plus".

- Кованая конструкция из хромованадиевой стали
- Соответствие стандартам ISO 3318 и DIN 3113 по точности и производительности
- Никель-хромовое покрытие для защиты от коррозии
- Форма ключа с плоским профилем, обеспечивающая максимальную прочность, а также лучший доступ к неудобно расположенным крепежным элементам
- Профиль губок "MaxiDrive" обеспечивает надежный захват крепежного элемента уже при приложении к ключу совсем небольшого усилия
- Полированные головки и матовое хромовое покрытие тела ключа
- Обе головки ключей отклонены от оси на 15°
- Соответствие требованиям стандарта ISO 3316

STANLEY	Число предметов			
4-87-051	6	X	10	3253564870511
4-87-052	8	X	10	3253564870528

НАБОР ИЗ 12-ТИ РОЖКОВЫХ ГАЕЧНЫХ КЛЮЧЕЙ "MAXIDRIVE PLUS" 6X7->30X32MM 5-87-059



Набор из 12-ти рожковых гаечных ключей "MaxiDrive Plus" 6x7->30x32мм.

Состав набора:

- 12 х ключи рожковые: 6х7, 8х9, 10х11, 12х13, 14х15, 16х17, 18х19, 20х22, 21х23, 24х27, 25х28, 30х32 мм
- Соответствуют стандартам ISO 3318 и DIN 3113
- Профиль губок "MaxiDrive Plus" обеспечивает надежный захват даже поврежденной гайки и обеспечивает приложение крутящего момента с крепежным элементом в 4 раза больше чем у обычного ключа
- Изготовлены ковкой из хромованадиевой стали
- Никель-хромовое покрытие защищает от коррозии
- Полированные головки, матовая поверхность тела ключа
- Тонкий профиль ключей и 15-градусный наклон головок позволяют работать в труднодоступных местах
- Комплектуется удобным виниловым чехлом

STANLEY	Число предметов			
5-87-059	12	X	10	3253565870596

КЛЮЧИ ГАЕЧНЫЕ НАКИДНЫЕ

КЛЮЧ ГАЕЧНЫЙ НАКИДНОЙ С ПРОФИЛЕМ "MAXIDRIVE 70° OFFSET" 4-87-801:810

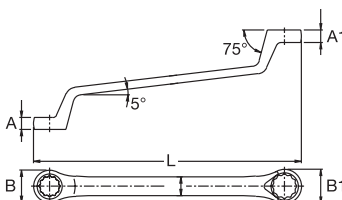

Ключ гаечный накидной с профилем "MaxiDrive 70° Offset".

- Накидные гаечные ключи, изготовлены ковкой из хромованадиевой стали
- Матовое хромовое покрытие для защиты от коррозии
- 12-гранный профиль головки накидного ключа "Maxi Drive" позволяет надежно фиксировать ключ на 4-х или 12-ти гранном крепежном элементе без его повреждения
- Головки имеют изгиб 70° для лучшего доступа к глубоко установленным крепежным элементам и безопасности для рук при работе
- Идеальны для тех случаев, когда требуется приложение большого усилия к гайке без ее повреждения
- Соответствие требованиям стандартов ISO 10104 и DIN 838

STANLEY	A, мм	A1, мм	B, мм	B1, мм	L, мм	Размер, мм			
4-87-801	5,6	6,3	10,7	12,2	168,0	6 x 7	X	6	3253564878012
4-87-802	6,6	7,0	13,6	15,1	183,0	8 x 9	-	6	3253564878029
4-87-803	7,4	7,7	16,6	18,0	198,0	10 x 11	-	6	3253564878036
4-87-804	8,1	8,4	19,5	20,9	217,0	12 x 13	-	6	3253564878043
4-87-805	8,8	9,1	22,4	23,7	239,0	14 x 15	-	6	3253564878050
4-87-806	9,5	9,8	25,3	26,7	260,0	16 x 17	-	6	3253564878067
4-87-807	10,1	10,4	28,2	29,7	292,0	18 x 19	-	6	3253564878074
4-87-808	10,9	11,4	31,1	34,0	318,0	20 x 22	-	4	3253564878081
4-87-809	11,2	11,6	32,6	35,5	326,5	21 x 23	-	4	3253564878098
4-87-810	12,4	13,4	36,9	41,0	329,0	24 x 27	X	4	3253564878104



Наборы из 6-ти и 8-ми накидных гаечных ключей "MaxiDrive 70° Offset".

STANLEY	Число предметов			
4-87-055	6	X	1	3253564870559
4-87-056	8	X	10	3253564870566



Набор из 10-ти накидных гаечных ключей "MaxiDrive 70° Offset" 6x7->30x32мм.

Состав набора:

- 10 х ключи гаечные накидные: 6x7, 8x9, 10x11, 12x13, 14x15, 16x17, 18x19, 20x22, 24x27, 30x32 мм
- Накидные гаечные ключи, изготовлены ковкой из хромованадиевой стали и соответствуют стандартам ISO 3318 и DIN 3113
- Никель-хромовое покрытие для защиты от коррозии
- 12-гранный профиль головки накидного ключа "MaxiDrive Plus" позволяет надежно фиксировать ключ на 4-х или 12-ти гранном крепежном элементе без его повреждения
- Головки имеют изгиб 70° для лучшего доступа к крепежным элементам и безопасности для рук при работе
- Тонкий профиль ключей позволяет работать в труднодоступных местах
- Идеальны для тех случаев, когда требуется приложение большого усилия к гайке без ее повреждения

STANLEY	Число предметов			
5-87-058	10	-	4	3253565870589

КЛЮЧИ ГАЕЧНЫЕ КОМБИНИРОВАННЫЕ

STANLEY

КЛЮЧ ГАЕЧНЫЙ КОМБИНИРОВАННЫЙ С ПРОФИЛЕМ "MAXIDRIVE PLUS" 4-87-057, 058, 066, 069, 092, 1-87-094, 5-87-082

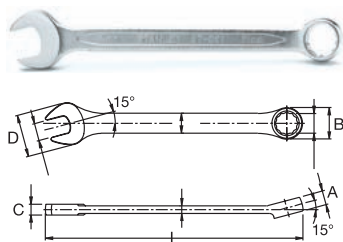

Ключ гаечный комбинированный с профилем "MaxiDrive Plus".

- Эксклюзивный профиль губок для надежного захвата гайки во время затягивания обеспечивает приложение на 15% большего крутящего момента и площадь контакта с крепежным элементом в 4 раза больше чем у обычного ключа
- Изготовлены ковкой из хромованадиевой стали
- Полированные головки, матовая поверхность тела ключа
- Никель-хромовое покрытие для защиты от коррозии
- Головка рожкового ключа отклонена на 15° в плоскости тела ключа
- Головка накидного ключа с 12-гранным профилем отогнута на 15° для лучшего доступа к крепежным элементам

STANLEY	A, мм	B, мм	C, мм	D, мм	L, мм	Размер, мм			
4-87-057	5,0	11,5	4,0	17,0	110,0	7,0	X	6	3253564870573
4-87-058	5,5	12,8	4,5	19,2	120,0	8,0	X	6	3253564870580
4-87-066	4,7	10,1	4,0	15,5	100,0	6,0	X	6	3253564870665
4-87-069	5,9	14,2	4,5	21,2	130,0	9,0	X	6	3253564870696
4-87-070	6,5	15,6	5,0	23,2	140,0	10,0	X	6	3253564870702
4-87-071	6,9	16,9	5,4	25,3	150,0	11,0	X	6	3253564870719
4-87-072	7,3	18,3	5,5	27,2	160,0	12,0	X	6	3253564870726
4-87-073	7,8	19,7	5,9	29,4	170,0	13,0	X	6	3253564870733
4-87-074	8,3	21,2	6,2	31,5	180,0	14,0	X	6	3253564870740
4-87-075	8,6	22,5	6,4	33,2	190,0	15,0	X	6	3253564870757
4-87-076	8,9	24,0	6,7	34,7	200,0	16,0	X	6	3253564870764
4-87-077	9,3	25,3	6,9	36,5	210,0	17,0	X	6	3253564870771
4-87-078	9,9	26,8	7,2	38,7	220,0	18,0	X	6	3253564870788
4-87-079	10,5	28,1	7,4	40,7	230,0	19,0	X	6	3253564870795
4-87-080	10,9	29,7	7,7	43,1	240,0	20,0	X	6	3253564870801
4-87-081	11,3	31,3	8,0	44,8	250,0	21,0	X	6	3253564870818
4-87-082	11,5	32,6	8,2	46,9	260,0	22,0	X	6	3253564870825
5-87-082	11,5	32,6	8,2	46,9	260,0	22,0	X	4	3253565870824
4-87-083	11,8	34,2	8,4	48,3	270,0	23,0	X	6	3253564870832
4-87-084	12,1	35,5	8,7	50,4	280,0	24,0	X	4	3253564870849
4-87-085	12,5	36,9	8,9	52,0	290,0	25,0	X	4	3253564870856
4-87-086	12,8	38,2	9,2	53,6	300,0	26,0	X	4	3253564870863
4-87-087	13,1	39,6	9,4	55,7	310,0	27,0	X	4	3253564870870
4-87-088	13,3	40,9	9,7	57,6	320,0	28,0	X	4	3253564870887
4-87-089	13,5	42,3	9,9	59,7	330,0	29,0	X	4	3253564870894
4-87-090	13,7	43,7	10,1	61,8	340,0	30,0	X	4	3253564870900
4-87-092	14,3	46,4	10,4	65,8	360,0	32,0	X	4	3253564870924
1-87-094	15,0	48,8	10,7	69,2	380,0	34,0	-	2	3253561870941

STANLEY

НОВИНКА

НАБОР ИЗ 6-ТИ УДЛИНЕННЫХ КОМБИНИРОВАННЫХ ГАЕЧНЫХ КЛЮЧЕЙ С ЧЕРНЫМ ХРОМИРОВАНИЕМ "BLACK CHROME" 10->15ММ 4-94-613

FatMax®

Набор из 6-ти удлиненных комбинированных гаечных ключей с черным хромированием "Black Chrome" 10->15мм.

- Используется покрытие "Black Chrome" (черное хромирование) класса "премиум"
 - Повышенная коррозионная стойкость
 - Используется лазерная гравировка для получения маркировки высокой четкости
 - Пластмассовый футляр может использоваться для постоянного хранения инструмента
- Состав набора: 10-11-12-13-14-15 мм

STANLEY	Число предметов			
4-94-613	6	X	2	3253564946131

STANLEY

НОВИНКА

НАБОР ИЗ 11-ТИ УДЛИНЕННЫХ КОМБИНИРОВАННЫХ ГАЕЧНЫХ КЛЮЧЕЙ С ЧЕРНЫМ ХРОМИРОВАНИЕМ "BLACK CHROME" 7->17ММ 4-94-614

FatMax®

Набор из 11-ти удлиненных комбинированных гаечных ключей с черным хромированием "Black Chrome" 7->17мм.

- Состав набора: 7-8-9-10-11-12-13-14-15-16-17 мм

STANLEY	Число предметов			
4-94-614	11	X	2	3253564946148

STANLEY

НОВИНКА

НАБОР ИЗ 13-ТИ УДЛИНЕННЫХ КОМБИНИРОВАННЫХ ГАЕЧНЫХ КЛЮЧЕЙ С ЧЕРНЫМ ХРОМИРОВАНИЕМ "BLACK CHROME" 8->20ММ 4-94-645

FatMax®

Набор из 13-ти удлиненных комбинированных гаечных ключей с черным хромированием "Black Chrome" 8->20мм.

- Состав набора: 8-9-10-11-12-13-14-15-16-17-18-19-20 мм

STANLEY	Число предметов			
4-94-645	13	X	2	3253564946452

STANLEY

НОВИНКА

НАБОР ИЗ 6-ТИ УДЛИНЕННЫХ КОМБИНИРОВАННЫХ ГАЕЧНЫХ КЛЮЧЕЙ ПОЛНОСТЬЮ ХРОМИРОВАННЫХ 10->15ММ 4-94-646

Набор из 6-ти удлиненных комбинированных гаечных ключей полностью хромированных 10->15мм.

- Состав набора: 10-11-12-13-14-15 мм



STANLEY	Число предметов			
4-94-646	6	X	2	3253564946469

STANLEY

**НАБОРЫ ИЗ 6-ТИ И 8-МИ КОМБИНИРОВАННЫХ ГАЕЧНЫХ КЛЮЧЕЙ "MAXIDRIVE PLUS"
4-87-053, 054, 618**



Наборы из 6-ти и 8-ми комбинированных гаечных ключей "MaxiDrive Plus".

- Кованая конструкция из хромованадиевой стали
- Соответствие стандартам ISO 3318 и DIN 3113 по точности и производительности
- Никель-хромовое покрытие для защиты от коррозии
- Форма ключа с плоским профилем, обеспечивающая максимальную прочность, а также лучший доступ к неудобно расположенным крепежным элементам
- Профиль губок "MaxiDrive" головки рожкового ключа обеспечивает надежный захват крепежного элемента уже при приложении к ключу совсем небольшого усилия
- Выполненный с высокой точностью 12-гранный профиль "MaxiDrive" головки накидного ключа обеспечивает до 4-х раз лучший захват крепежного элемента
- Лучший захват даже поврежденных крепежных элементов
- Полированные головки и матовое хромовое покрытие тела ключа
- Обе головки ключей отклонены от оси на 15° для лучшего доступа к крепежным элементам
- Состав наборов:
 - 4-87-053: 10-11-13-14-15-17 мм
 - 4-87-054: 8-10-11-13-14-15-17-22 мм
 - 4-87-618: 8-10-12-13-16-17-18-19 мм

STANLEY	Число предметов			
4-87-053	6	X	10	3253564870535
4-87-054	8	X	10	3253564870542
4-87-618	8	X	1	3253564876186

STANLEY

**НАБОРЫ ИЗ 8-МИ КОМБИНИРОВАННЫХ ГАЕЧНЫХ КЛЮЧЕЙ "MAXIDRIVE PLUS" С ЧЕХЛОМ
5-87-054, 618**



Наборы из 8-ми комбинированных гаечных ключей "MaxiDrive Plus" с чехлом.

Состав наборов:

- 5-87-054: 8-10-11-13-14-15-17-22 мм
- 5-87-618: 8-10-12-13-16-17-18-19 мм
- Комплектуются виниловым чехлом

STANLEY	Число предметов			
5-87-054	8	X	1	3253565870541
5-87-618	8	X	1	3253565876185

STANLEY

НОВИНКА

НАБОР ИЗ 11-ТИ УДЛИНЕННЫХ КОМБИНИРОВАННЫХ ГАЕЧНЫХ КЛЮЧЕЙ ПОЛНОСТЬЮ ХРОМИРОВАННЫХ 7->17ММ 4-94-647



Набор из 11-ти удлиненных комбинированных гаечных ключей полностью хромированных 7->17мм.

- Состав набора: 7-8-9-10-11-12-13-14-15-16-17 мм

STANLEY	Число предметов			
4-94-647	11	X	2	3253564946476

НАБОР ИЗ 13-ТИ УДЛИНЕННЫХ КОМБИНИРОВАННЫХ ГАЕЧНЫХ КЛЮЧЕЙ ПОЛНОСТЬЮ ХРОМИРОВАННЫХ 8->20ММ 4-94-648



Набор из 13-ти удлиненных комбинированных гаечных ключей полностью хромированных 8->20мм.

• Состав набора: 8-9-10-11-12-13-14-15-16-17-18-19-20 мм

STANLEY	Число предметов			
4-94-648	13	X	2	3253564946483

НАБОР ИЗ 14-ТИ КОМБИНИРОВАННЫХ ГАЕЧНЫХ КЛЮЧЕЙ "MAXIDRIVE PLUS" С ЧЕХЛОМ 14->32ММ 5-87-082



Набор из 14-ти комбинированных гаечных ключей "MaxiDrive Plus" с чехлом 14->32мм.

Состав набора: 10-11-12-13-14-17-19,21-22-23-24-26-30-32 мм

- Изготовлены ковкой из хромованадиевой стали
- Профиль "MaxiDrive Plus" предотвращает проскальзывание ключа
- В комплекте виниловый чехол

STANLEY	Число предметов			
5-87-082	14	X	4	3253565870824

НАБОР ИЗ 8-МИ КОМБИНИРОВАННЫХ ГАЕЧНЫХ КЛЮЧЕЙ "ACCELERATOR" 8->16ММ 4-89-997



Набор из 8-ми комбинированных гаечных ключей "Accelerator" 8->16мм.

• Состав набора: 8-10-11-12-13-14-15-16 мм

- Головка накидного ключа с храповым механизмом устраняет необходимость каждый раз устанавливать ключ на крепежный элемент, обеспечивая его чрезвычайно быстрое затягивание или ослабление
- Матовое хромоовое покрытие
- Интерактивная упаковка предлагает покупателю попробовать инструмент и демонстрирует действие храпового механизма.

STANLEY	Число предметов			
4-89-997	8	X	2	3253564899970

STANLEY

НОВИНКА

НАБОР ИЗ 4-Х КОМБИНИРОВАННЫХ ГАЕЧНЫХ КЛЮЧЕЙ "RATCHETING WRENCH" 11->17ММ 4-95-597



Набор из 4-х комбинированных гаечных ключей "Ratcheting Wrench" 11->17мм.

- Состав набора: 11-13-14-17 мм
- Более эффективное и быстрое затягивание крепежных элементов
- Специальный профиль головки рожкового ключа позволяет работать как с храповиком, устраняется необходимость каждый раз устанавливать ключ на крепежный элемент
- Надежная конструкция, протестирована на выполнение более 50.000 рабочих циклов
- Простота использования: фаска на губках позволяет легко устанавливать и снимать ключ с крепежного элемента
- Экономия времени: примерно на 50% по сравнению с обычными рожковыми ключами
- Конструкция с компактными и плоскими головками для работы в труднодоступных местах
- Защита от повреждения крепежного элемента: усилие передается на грани, а не на углы, что обеспечивает более эффективную передачу крутящего момента без скругления углов гайки
- 12-гранный профиль головки накидного ключа для лучшей передачи крутящего момента
- Прочная ковчаная конструкция из хромванадиевой стали
- Удобство работы с лучшим захватом инструмента за счет утолщенного тела ключа с увеличенной площадью поверхности
- Универсальность: для профессионального применения в решении сантехнических, строительных и авторемонтных задач, а также для бытового использования
- Матовое хромоовое покрытие
- Запатентованная конструкция
- Интерактивная упаковка "Try Me", позволяющая покупателю увидеть работу ключа и самому попробовать его "в действии"

STANLEY	Число предметов			
4-95-597	4	X	4	3253564955973

STANLEY

НОВИНКА

НАБОР ИЗ 5-ТИ КОМБИНИРОВАННЫХ ГАЕЧНЫХ КЛЮЧЕЙ "RATCHETING WRENCH" 10->17ММ 4-95-659



Набор из 5-ти комбинированных гаечных ключей "Ratcheting Wrench" 10->17мм.

- Состав набора: 10-11-13-14-17 мм
- Более эффективное и быстрое затягивание крепежных элементов
- Специальный профиль головки рожкового ключа позволяет работать как с храповиком, устраняется необходимость каждый раз устанавливать ключ на крепежный элемент
- Надежная конструкция, протестирована на выполнение более 50.000 рабочих циклов
- Простота использования: фаска на губках позволяет легко устанавливать и снимать ключ с крепежного элемента
- Экономия времени: примерно на 50% по сравнению с обычными рожковыми ключами
- Конструкция с компактными и плоскими головками для работы в труднодоступных местах
- Защита от повреждения крепежного элемента: усилие передается на грани, а не на углы, что обеспечивает более эффективную передачу крутящего момента без скругления углов гайки
- 12-гранный профиль головки накидного ключа для лучшей передачи крутящего момента
- Прочная ковчаная конструкция из хромванадиевой стали
- Удобство работы с лучшим захватом инструмента за счет утолщенного тела ключа с увеличенной площадью поверхности
- Универсальность: для профессионального применения в решении сантехнических, строительных и авторемонтных задач, а также для бытового использования
- Матовое хромоовое покрытие
- Запатентованная конструкция
- Интерактивная упаковка "Try Me", позволяющая покупателю увидеть работу ключа и самому попробовать его "в действии"

STANLEY	Число предметов			
4-95-659	5	X	4	3253564956598



Набор из 8-ми комбинированных гаечных ключей "Ratcheting Wrench" 10->19мм.

- Состав набора: 10-11-12-13-14-16-17-19 мм
- Более эффективное и быстрое затягивание крепежных элементов
- Специальный профиль головки рожкового ключа позволяет работать как с храповиком, устраняется необходимость каждый раз устанавливать ключ на крепежный элемент
- Надежная конструкция, протестирована на выполнение более 50.000 рабочих циклов
- Простота использования: фаска на губках позволяет легко устанавливать и снимать ключ с крепежного элемента
- Экономия времени: примерно на 50% по сравнению с обычными рожковыми ключами
- Конструкция с компактными и плоскими головками для работы в труднодоступных местах
- Защита от повреждения крепежного элемента: усилие передается на грани, а не на углы, что обеспечивает более эффективную передачу крутящего момента без скругления углов гайки
- 12-гранный профиль головки накидного ключа для лучшей передачи крутящего момента
- Прочная ковчаная конструкция из хромванадиевой стали
- Удобство работы с лучшим захватом инструмента за счет утолщенного тела ключа с увеличенной площадью поверхности
- Универсальность: для профессионального применения в решении сантехнических, строительных и авторемонтных задач, а также для бытового использования
- Матовое хромоовое покрытие
- Запатентованная конструкция
- Интерактивная упаковка "Try Me", позволяющая покупателю увидеть работу ключа и самому попробовать его "в действии"

STANLEY	Число предметов			
4-95-660	8	X	4	3253564956604

КЛЮЧИ ГАЕЧНЫЕ КОМБИНИРОВАННЫЕ С ХРАПОВЫМ МЕХАНИЗМОМ

КЛЮЧ ГАЕЧНЫЙ КОМБИНИРОВАННЫЙ С ХРАПОВЫМ МЕХАНИЗМОМ В ГОЛОВКЕ НАКИДНОГО КЛЮЧА "GEAR WRENCH" С ПРОФИЛЕМ "MAXIDRIVE PLUS" 4-80-012, 89-934:944



Ключ гаечный комбинированный с храповым механизмом в головке накидного ключа "Gear Wrench" с профилем "MaxiDrive Plus".

- Производительность и скорость работы рукоятки с храповым механизмом: затягивание и ослабление соединения происходит без снятия ключа с гайки
- Механизм с мелкими зубьями имеет шаг 5°, что обеспечивает плавное действие и позволяет работать с крепежными элементами в местах с ограниченным доступом, там где невозможно использовать накидной ключ с 12-гранным профилем головки (шаг 30°) или рожковый ключ (шаг 60°)
- Двойной эффект профиля "MaxiDrive Plus": эксклюзивный профиль губок фиксирует ключ на гайке, тем самым практически исключая риск получения травм при преждевременном сходе ключа
- Затягивание гайки происходит при приложении крутящего момента к ее сторонам, а не углам, что предупреждает их повреждение

STANLEY	Размер, мм			
4-80-012	11	X	1	3253564800129
4-89-934	8	X	1	3253564899345
4-89-935	9	X	1	3253564899352
4-89-936	10	X	1	3253564899369
4-89-937	12	X	1	3253564899376
4-89-938	13	X	1	3253564899383
4-89-939	14	X	1	3253564899390
4-89-940	15	X	1	3253564899406
4-89-941	16	X	1	3253564899413
4-89-942	17	X	1	3253564899420
4-89-943	18	X	1	3253564899437
4-89-944	19	X	1	3253564899444

STANLEY

НАБОР ИЗ 8-МИ КОМБИНИРОВАННЫХ ГАЕЧНЫХ КЛЮЧЕЙ С ХРАПОВЫМ МЕХАНИЗМОМ В ГОЛОВКЕ НАКИДНОГО КЛЮЧА "GEAR WRENCH" С ПРОФИЛЕМ "MAXIDRIVE PLUS" 10->19ММ 4-89-907



Набор из 8-ми комбинированных гаечных ключей с храповым механизмом в головке накидного ключа "Gear Wrench" с профилем "MaxiDrive Plus" 10->19мм.

- Состав набора: 10-12-13-16-17-19 мм
- Головка накидного ключа с храповым механизмом устраняет необходимость каждый раз устанавливать ключ на крепежный элемент
- Шаг храповика 5°
- Интерактивная упаковка предлагает покупателю попробовать инструмент и демонстрирует действие храпового механизма
- Матовое хромированное покрытие

STANLEY	Число предметов			
4-89-907	6	X	2	3253564899079

STANLEY

НАБОР ИЗ 6-ТИ КОМБИНИРОВАННЫХ ГАЕЧНЫХ КЛЮЧЕЙ С ХРАПОВЫМ МЕХАНИЗМОМ В ГОЛОВКЕ НАКИДНОГО КЛЮЧА "GEAR WRENCH" С ШАРНИРОМ С ПРОФИЛЕМ "MAXIDRIVE PLUS" 8->19ММ 4-91-444



Набор из 6-ти комбинированных гаечных ключей с храповым механизмом в головке накидного ключа "Gear Wrench" с шарниром с профилем "MaxiDrive Plus" 8->19мм.

- Состав набора: 8-10-12-13-17-19 мм
- Регулировка угла наклона головки накидного ключа

STANLEY	Число предметов			
4-91-444	6	X	2	3253564914444

КЛЮЧИ ГАЕЧНЫЕ УНИВЕРСАЛЬНЫЕ С КРЮЧКОМ

STANLEY

КЛЮЧ ГАЕЧНЫЙ УНИВЕРСАЛЬНЫЙ С КРЮЧКОМ 4-87-988:990



Ключ гаечный универсальный с крючком.

- 4-87-988: 8...14 мм
- 4-87-989: 13...19 мм
- 4-87-990: 17...24 мм
- Ключ с эффектом храповика с быстрой регулировкой
- Самонастраивающаяся конструкция устраняет необходимость снимать ключ с крепежного элемента при его вращении
- Выпуклый профиль губок предотвращает повреждение гайки
- Интерактивная упаковка предлагает покупателю попробовать инструмент и демонстрирует действие храпового механизма

STANLEY	Длина, мм			
4-87-988	200	X	10	3253564879880
4-87-989	230	X	10	3253564879897
4-87-990	265	X	10	3253564879903

КЛЮЧИ ТРУБЧАТЫЕ Г-ОБРАЗНЫЕ

STANLEY

КЛЮЧ ГАЕЧНЫЙ ТРУБЧАТЫЙ Г-ОБРАЗНЫЙ С 6- И 12-ГРАННЫМ ПРОФИЛЕМ ГОЛОВОК 1,2-86-685:698, 602:604, 606, 607, 1-86-610, 612

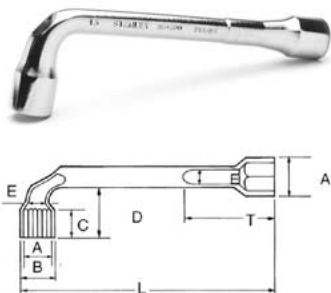

Ключ гаечный трубчатый Г-образный с 6- и 12-гранным профилем головок.

- Изготовлены ковкой из хромованадиевой стали высшего качества
- Закалены с последующим отпускком
- Никель-хромовое покрытие
- Отверстие в головке позволяет устанавливать гайки на длинные шпильки
- 6- и 12-гранные профили головок
- Соответствуют требованиям стандартов ISO 2236 и NFE 74303
- Профиль головок MaxiDrive позволяет прикладывать крутящий момент к сторонам гайки, а не к ее углам, снижая риск ее повреждения

STANLEY	A, мм	B, мм	C, мм	D, мм	E, мм	L, мм	T, мм			
1-86-685	8,0	12,0	10,0	23,5	6,0	104,0	18,0	-	4	3253561866852
1-86-686	9,0	13,5	10,0	25,0	6,0	111,0	19,0	-	4	3253561866869
1-86-687	10,0	15,0	12,0	27,0	7,0	116,0	21,0	-	4	3253561866876
1-86-688	11,0	15,0	14,0	29,5	8,0	123,0	24,0	-	4	3253561866883
1-86-689	12,0	18,0	14,5	31,5	8,0	136,0	26,0	-	4	3253561866890
1-86-690	13,0	19,5	15,5	33,5	9,0	146,0	28,0	-	4	3253561866906
1-86-691	14,0	20,5	16,5	36,0	9,0	158,0	30,0	-	4	3253561866913
1-86-692	15,0	22,0	17,5	37,5	10,0	166,0	32,0	-	4	3253561866920
1-86-693	16,0	23,0	19,0	41,0	11,0	179,0	33,0	-	4	3253561866937
1-86-694	17,0	24,5	19,5	43,5	11,0	188,0	35,0	-	4	3253561866944
1-86-695	18,0	26,0	21,0	46,5	14,0	196,0	38,0	-	4	3253561866951
1-86-696	19,0	27,0	21,0	48,5	14,0	203,0	38,0	-	4	3253561866968
1-86-697	20,0	28,5	22,5	49,5	14,0	208,0	38,0	-	4	3253561866975
1-86-698	21,0	29,5	22,5	50,5	14,0	213,0	38,0	-	4	3253561866982
1-87-602	22,0	31,0	25,0	53,0	15,0	218,0	45,0	-	4	3253561876028
1-87-603	23,0	32,0	26,0	57,5	15,0	228,0	45,0	-	4	3253561876035
1-87-604	24,0	33,0	27,0	63,0	17,0	229,0	51,0	-	4	3253561876042
1-87-606	26,0	36,0	33,0	65,0	18,0	278,0	82,0	-	4	3253561876066
1-87-607	27,0	36,5	33,0	69,0	19,0	278,0	85,0	-	4	3253561876073
1-87-610	30,0	41,0	34,5	73,5	21,0	310,0	88,0	-	4	3253561876103
1-87-612	32,0	43,0	38,0	80,0	23,0	319,0	95,0	-	4	3253561876127
2-86-685	8,0	12,0	10,0	23,5	6,0	104,0	18,0	X	4	3253562866851
2-86-686	9,0	13,5	10,0	25,0	6,0	111,0	19,0	X	4	3253562866868
2-86-687	10,0	15,0	12,0	27,0	7,0	116,0	21,0	X	4	3253562866875
2-86-688	11,0	16,5	14,0	29,5	8,0	123,0	24,0	X	4	3253562866882
2-86-689	12,0	18,0	14,5	31,5	8,0	136,0	26,0	X	4	3253562866899
2-86-690	13,0	19,5	15,5	33,5	9,0	146,0	28,0	X	4	3253562866905
2-86-691	14,0	20,5	16,5	36,0	9,0	158,0	30,0	X	4	3253562866912
2-86-692	15,0	22,0	17,5	37,5	10,0	166,0	32,0	X	4	3253562866929
2-86-693	16,0	23,0	19,0	41,0	11,0	179,0	33,0	X	4	3253562866936
2-86-694	17,0	24,5	19,5	43,5	11,0	188,0	35,0	X	4	3253562866943
2-86-695	18,0	26,0	21,0	46,5	14,0	196,0	38,0	X	4	3253562866950
2-86-696	19,0	27,0	21,0	48,5	14,0	203,0	38,0	X	4	3253562866967
2-86-697	20,0	28,5	22,5	49,5	14,0	208,0	38,0	X	4	3253562866974
2-86-698	21,0	29,5	22,5	50,5	14,0	213,0	38,0	X	4	3253562866981
2-87-602	22,0	31,0	25,0	53,0	15,0	218,0	45,0	X	4	3253562876027
2-87-603	23,0	32,0	26,0	57,5	15,0	228,0	45,0	X	4	3253562876034
2-87-604	24,0	33,0	27,0	63,0	17,0	229,0	51,0	X	4	3253562876041
2-87-606	26	36	33	65	18	278	82	X	4	3253562876065
2-87-607	27	36,5	33	69	19	278	85	X	4	3253562876072

STANLEY

НАБОР ИЗ 6-ТИ ТРУБЧАТЫХ Г-ОБРАЗНЫХ ГАЕЧНЫХ КЛЮЧЕЙ С 6- И 12-ГРАННЫМ ПРОФИЛЕМ ГОЛОВКИ 10->17мм 0-86-699



Набор из 6-ти трубчатых Г-образных гаечных ключей с 6- и 12-гранным профилем головок 10->17мм.

• Состав набора: 10-11-13-14-15-17 мм

STANLEY	Число предметов			
0-86-699	6	X	2	3253560866990

КЛЮЧИ ГАЕЧНЫЕ РАЗВОДНЫЕ

STANLEY

НОВИНКА

КЛЮЧ ГАЕЧНЫЙ РАЗВОДНОЙ "FATMAX"™ С ХРАПОВЫМ МЕХАНИЗМОМ 0-97-544, 545, 546, 547

FatMax



Ключ гаечный разводной "FatMax" с храповым механизмом.

- Кованая конструкция из хромованадиевой стали
- Никель-хромовое покрытие для защиты от коррозии
- Интерактивная упаковка предлагает покупателю попробовать инструмент и демонстрирует действие храпового механизма
- 4 ключа различного размера: 150 мм / 6" – 200 мм / 8" – 250 мм / 10" – 300 мм / 12"
- Соответствие требованиям стандартов ISO 6787, DIN 3117, ASME B 107.8M
- Функция храповика для быстрой и простой работы: производительность выше на 25% по сравнению со стандартным разводным ключом
- Регулировочный винт с насечкой для быстрой и точной установки губок
- Губки с большим разведением для работы с различными крепежными элементами
- Дюймовая и метрические шкалы, нанесенные с помощью лазерной гравировки для точной регулировки разведения губок
- Особая форма головки ключа для удобства работы в местах с ограниченным доступом
- Широкая прочная рукоятка для лучшего захвата и приложения большого момента

STANLEY	A, мм	L, мм			
0-97-544	21	150	X	4	3253560975449
0-97-545	24	200	X	4	3253560975456
0-97-546	32	250	X	4	3253560975463
0-97-547	38	300	X	4	3253560975470

STANLEY

НОВИНКА

КЛЮЧ ГАЕЧНЫЙ РАЗВОДНОЙ "FATMAX"™ 0-84-540, 0-95-872, 873, 874, 876

FatMax



Ключ гаечный разводной "FatMax"™.

- Кованая конструкция из хромованадиевой стали
- Никель-хромовое покрытие для защиты от коррозии
- 5 ключей различного размера: 150 мм / 6" – 200 мм / 8" – 250 мм / 10" – 300 мм / 12" – 375 мм / 15"
- Соответствие требованиям стандартов ISO 6787, DIN 3117 и ASME B 107.8M
- Ручка увеличенной на 20% ширины по сравнению со стандартным ключом для большего комфорта
- Увеличенный раскрыт губок – до 34 мм / 1-3/8"
- Дюймовая и метрические шкалы, нанесенные с помощью лазерной гравировки для точной регулировки разведения губок

STANLEY	A, мм	L, мм			
0-95-872	26	150	X	4	3253560958725
0-95-873	31	200	X	4	3253560958732
0-95-874	37	250	X	4	3253560958749
0-84-540	43	300	X	4	3253560845407
0-95-876	48	375	X	4	3253560958763

КЛЮЧ ГАЕЧНЫЙ РАЗВОДНОЙ "MAXSTEEL" 0,2-90-947, 948, 949, 950



Ключ гаечный разводной "MaxSteel".

- Шкала для точного разведения губок
- Изготовлен ковкой из хромованадиевой стали
- Фосфатированная поверхность
- Соответствие требованиям стандартов ISO 6787, DIN 3117 и ASME B 107.8M

STANLEY	A, мм	L, мм			
0-90-947	24	150	X	1	3253560909475
0-90-948	24	200	X	1	3253560909482
0-90-949	33	250	X	1	3253560909499
0-90-950	39	300	X	1	3253560909505
2-90-947	24	150	-	1	3253562909473
2-90-948	24	200	-	1	3253562909480
2-90-949	33	250	-	1	3253562909497
2-90-950	39	300	-	1	3253562909503

КЛЮЧ ГАЕЧНЫЙ РАЗВОДНОЙ "MAXGRIP" С РУКОЯТКОЙ "DYNAGRIP" ИЗ ДВУХ МАТЕРИАЛОВ 0,1-87-791, 792, 793, 794



Ключ гаечный разводной "MaxGrip" с рукояткой "DynaGrip" из двух материалов.

- Шкала для точного разведения губок
- Изготовлен ковкой из хромованадиевой стали
- Регулировочный винт с насечкой

STANLEY	A, мм	L, мм			
0-87-791	19,0	150,0	X	6	3253560877910
0-87-792	23,0	200,0	X	6	3253560877927
0-87-793	29,0	250,0	X	6	3253560877934
0-87-794	35,0	300,0	X	4	3253560877941
1-87-792	23	200	-	6	3253561877926
1-87-793	29	250	-	6	3253561877933
1-87-794	35	300	-	6	3253561877940
1-87-791	19	150	-	6	3253561877919

STANLEY

КЛЮЧ ГАЕЧНЫЙ РАЗВОДНОЙ "STANLEY" 0,1-87-366, 368, 470, 472, 473

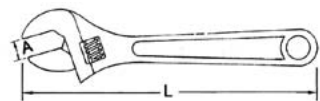

Ключ гаечный разводной "Stanley".

- Разводной ключ, изготовлен ковкой из хромованадиевой стали
- Полностью закаленные с последующим отпусканием, отполированные и хромированные губки

STANLEY	Длина, дюймы	A, мм	L, мм	Вес, г			
1-87-473	14	44	375	1100	-	2	3253561874734
1-87-472	12	34	300	650	-	2	3253561874727
1-87-470	10	29	250	400	-	2	3253561874703
1-87-368	8	24	200	230	-	2	3253561873683
1-87-366	6	20	150	126	-	2	3253561873669
0-87-366	6	19	150	126	X	6	3253560873660
0-87-368	8	24	200	230	X	6	3253560873684
0-87-470	10	29	250	400	X	6	3253560874704
0-87-472	12	34	300	650	X	6	3253560874728
0-87-473	24	46	375	1100	X	2	3253560874735

STANLEY

КЛЮЧ ГАЕЧНЫЙ РАЗВОДНОЙ С ФИКСАТОРОМ 0-85-610



Ключ гаечный разводной с фиксатором.

- Эксклюзивный продукт от Stanley: сочетание конструкции разводного ключа с зажимом "Mole"
- Развод губок осуществляется как у обычных разводных ключей, а фиксирующий рычаг закрепляет губки на гайке, позволяя практически исключить риск повреждения крепежного элемента
- Изготовлен из хромованадиевой стали

STANLEY	Длина, мм	A, мм			
0-85-610	250	31	X	6	3253560856106

КЛЮЧИ ТОРЦЕВЫЕ ШЕСТИГРАННЫЕ

STANLEY

КЛЮЧ ТОРЦЕВОЙ ШЕСТИГРАННЫЙ Г-ОБРАЗНЫЙ 2-69-357, 358, 2-87-256, 259, 260, 262

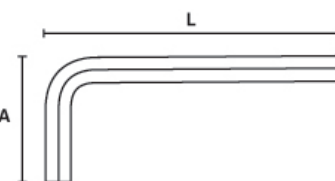

Ключ торцевой шестигранный Г-образный.

- Изготовлены из хромованадиевой стали высшего качества для исключительной прочности

STANLEY	A, мм	L, мм	Размер, мм			
2-69-357	32	90	6	X	6	3253562693570
2-69-358	36	100	8	X	6	3253562693587
2-87-256	34	93	7	X	6	3253562872562
2-87-259	40	112	10	X	6	3253562872593
2-87-260	42	118	11	X	6	3253562872609
2-87-262	55	140	14	X	6	3253562872623

FatMax®



Набор ключей торцевых складных с фиксатором "FatMax".

- Первая на рынке конструкция, позволяющая фиксировать ключи в рабочем положении, предотвращая нежелательное движение рукоятки
- Кнопка для фиксации и освобождения ключей для безопасного и быстрого перехода из одного состояния в другое
- Эргономичная рукоятка для лучшего захвата и приложения большего крутящего момента
- Удлиненные ключи для лучшего доступа к глубоко установленным винтам
- Ключи фиксируются в 3-х положениях: под углом 90°, 135°, 180° для удобства использования и работы в местах с ограниченным доступом
- Варианты исполнения: набор шестигранных метрических ключей, набор шестигранных дюймовых ключей, набор ключей "Torx"

Состав наборов:

- 0-97-551: 3/32"-7/64"-9/64"-5/32"-3/16"-7/32"-1/4"
- 0-97-552: 1.5-2-2.5-3-4-5-6-8 мм
- 0-97-553: T9-T10-T15-T20-T25-T27-T30-T40

STANLEY	Число предметов			
0-97-551	8	X	12	3253560975517
0-97-552	8	X	12	3253560975524
0-97-553	8	X	12	3253560975531



Набор из 8-ми торцевых шестигранных Г-образных ключей 1,5->6мм.

- Состав набора: 8 ключей размера 1.5-2-2.5-3-4-5-5.5-6 мм
- Все ключи хранятся в пластмассовом футляре с маркировкой; цвет футляра указывает на тип ключей (для метрических ключей - красный, для дюймовых - желтый)

STANLEY	Число предметов			
0-69-251	8	X	12	3253560692513



Набор из 10-ти торцевых шестигранных Г-образных ключей 1,5->10мм.

- Состав набора: 10 ключей размера 1.5-2-2.5-3-4-5-5.5-6-8-10 мм
- Ключи изготовлены из высокопрочной стали для продолжительного срока службы
- Все ключи хранятся в пластмассовом футляре с маркировкой; цвет футляра указывает на тип ключей (для метрических ключей - красный, для дюймовых - желтый, для ключей "Torx" - зеленый)

STANLEY	Число предметов			
0-69-253	10	X	12	3253560692537

STANLEY

НАБОР ИЗ 9-ТИ ТОРЦЕВЫХ ШЕСТИГРАННЫХ Г-ОБРАЗНЫХ КЛЮЧЕЙ С ШАРОВИДНЫМ НАКОНЕЧНИКОМ 1,5->10ММ 0-69-256



Набор из 9-ти торцевых шестигранных Г-образных ключей с шаровидным наконечником 1,5->10мм.

- Состав набора: 1.5-2-2.5-3-4-5-6-8-10 мм
- Шар на длинной части ключа позволяет работать под углом к оси крепежных элементов, расположенных в труднодоступных местах
- Складной открытый футляр для хранения с маркировкой позволяет быстро выбрать нужный ключ

STANLEY	Число предметов			
0-69-256	9	X	6	3253560692568

STANLEY

НАБОРЫ ИЗ 7-МИ ТОРЦЕВЫХ ШЕСТИГРАННЫХ СКЛАДНЫХ КЛЮЧЕЙ 4-69-261, 262



Наборы из 7-ми торцевых шестигранных складных ключей.

- Состав набора:
- 4-69-261: 1.5-2-2.5-3-4-5-6 мм
- 4-69-262: 2.5-3-4-5-6-8-10 мм
- Ключи выводятся из рукоятки, как лезвия у складного ножа - компактная и удобная для ношения конструкция

STANLEY	Число предметов			
4-69-262	7	X	12	3253564692625
4-69-261	7	X	12	3253564692618

STANLEY

НАБОР ИЗ 8-МИ ТОРЦЕВЫХ СКЛАДНЫХ КЛЮЧЕЙ "TORX" T9->T40 4-69-263



Набор из 8-ми торцевых складных ключей "Torx" T9->T40.

- Состав набора: T9-T10-T15-T20-T25-T27-T30-T40
- Ключи выводятся из рукоятки, как лезвия у складного ножа - компактная и удобная для ношения конструкция

STANLEY	Число предметов			
4-69-263	8	X	12	3253564692632

STANLEY

НАБОР ИЗ 9-ТИ ТОРЦЕВЫХ ШЕСТИГРАННЫХ Г-ОБРАЗНЫХ КЛЮЧЕЙ "HEX GRIP" С РУКОЯТКОЙ 1,5->10ММ 0-89-904



Набор из 9-ти торцевых шестигранных Г-образных ключей "Hex grip" с рукояткой 1,5->10мм.

- Состав набора: 1.5-2-2.5-3-4-5-6-8-10 мм
- Шестигранные торцевые ключи с полусферической головкой, позволяющей работать под углом до 25° к оси крепежных элементов.
- Многофункциональная рукоятка позволяет работать ключом как Г-образным - для приложения максимального усилия, или как Т-образным для более высокой точности
- Высокопрочная хромованадиевая сталь
- Черное антикоррозийное гальваническое покрытие

STANLEY	Число предметов			
0-89-904	9	X	10	3253560899042

STANLEY**НАБОР ИЗ 8-МИ ТОРЦЕВЫХ ШЕСТИГРАННЫХ Г-ОБРАЗНЫХ КЛЮЧЕЙ ДЮЙМОВЫХ 1/16"->1/4"
0-69-252**

Набор из 8-ми торцевых шестигранных Г-образных ключей дюймовых 1/16"->1/4".

• Состав набора: 1/16, 5/64, 3/32, 1/8, 5/32, 3/16, 7/32, 1/4"

STANLEY	Число предметов			
0-69-252	8	X	12	3253560692520

STANLEY**НОВИНКА****НАБОР ИЗ 9-ТИ ТОРЦЕВЫХ ШЕСТИГРАННЫХ СКЛАДНЫХ КЛЮЧЕЙ ДЮЙМОВЫХ 5/64"->7/32"
4-69-259**

Набор из 9-ти торцевых шестигранных складных ключей дюймовых 5/64"->7/32".

• Состав набора: 5/64, 3/32, 7/64, 1/8, 9/64, 5/32, 3/16, 7/32, 1/4"

• Ключи выводятся из рукоятки, как лезвия у складного ножа - компактная и удобная для ношения конструкция

STANLEY	Число предметов			
4-69-259	9	X	12	253564692595

STANLEY**НАБОР ИЗ 12-ТИ ТОРЦЕВЫХ ШЕСТИГРАННЫХ Г-ОБРАЗНЫХ КЛЮЧЕЙ С ШАРОВИДНЫМ
НАКОНЕЧНИКОМ ДЮЙМОВЫХ 1/16"->3/8" 0-69-257**

Набор из 12-ти торцевых шестигранных Г-образных ключей с шаровидным наконечником дюймовых 1/16"->3/8".

• Состав набора: 1/16, 5/64, 3/32, 7/64, 3/8, 9/64, 5/32, 3/16, 7/32, 1/4, 5/16"

- Шар на длинной части ключа позволяет работать под углом к оси крепежных элементов, расположенных в труднодоступных местах
- Складной открытый футляр для хранения с маркировкой позволяет быстро выбирать нужный ключ

STANLEY	Число предметов			
0-69-257	11	X	6	3253560692575

STANLEY**НОВИНКА****НАБОР ИЗ 8-МИ ТОРЦЕВЫХ ШЕСТИГРАННЫХ СКЛАДНЫХ КЛЮЧЕЙ 1,5->8ММ 2-69-264**

Набор из 8-ми торцевых шестигранных складных ключей 1,5->8мм.

• Состав набора: 1,5-2-2,5-3-4-5-6-8 мм

- Удобная эргономичная рукоятка
- Все ключи расположены в порядке возрастания размера и маркированы для простоты доступа к ним и легкой идентификации
- Торцы с фаской для плавной и легкой установки в шлиц винта
- Черная фосфатированная поверхность ключей

STANLEY	Число предметов			
2-69-264	8	X	12	3253562692641

STANLEY

НОВИНКА

НАБОР ИЗ 9-ТИ ТОРЦЕВЫХ ШЕСТИГРАННЫХ СКЛАДНЫХ КЛЮЧЕЙ ДЮЙМОВЫХ 5/64"->1/4" 2-69-265



Набор из 9-ти торцевых шестигранных складных ключей дюймовых 5/64"->1/4".

- Состав набора: 5/64"-3/32"-7/64"-1/8"-9/64"-5/32"-3/16"-7/32"-1/4"
- Удобная эргономичная рукоятка
- Все ключи расположены в порядке возрастания размера и маркированы для простоты доступа к ним и легкой идентификации
- Торцы с фаской для плавной и легкой установки в шлиц винта
- Черная фосфатированная поверхность ключей

STANLEY	Число предметов			
2-69-265	9	X	12	3253562692658

STANLEY

НОВИНКА

НАБОР ИЗ 8-МИ ТОРЦЕВЫХ СКЛАДНЫХ КЛЮЧЕЙ "TORX" T9->T40 2-69-266



Набор из 8-ми торцевых складных ключей "Torx" T9->T40.

- Состав набора: T9-T10-T15-T20-T25-T27-T30-T40
- Удобная эргономичная рукоятка
- Все ключи расположены в порядке возрастания размера и маркированы для простоты доступа к ним и легкой идентификации
- Торцы с фаской для плавной и легкой установки в шлиц винта
- Черная фосфатированная поверхность ключей

STANLEY	Число предметов			
2-69-266	8	X	12	3253562692665

STANLEY

НОВИНКА

КОМПЛЕКТ ИЗ ДВУХ НАБОРОВ ИЗ 8-МИ МЕТРИЧЕСКИХ И 9-ТИ ДЮЙМОВЫХ ТОРЦЕВЫХ ШЕСТИГРАННЫХ СКЛАДНЫХ КЛЮЧЕЙ 1,5->8 мм И 5/64"->1/4" 2-69-267



Комплект из двух наборов из 8-ми метрических и 9-ти дюймовых торцевых шестигранных складных ключей 1,5->8 мм и 5/64"->1/4".

- Состав наборов:
 - 1,5-2-2,5-3-4-5-6-8 мм
 - 5/64"-3/32"-7/64"-1/8"-9/64"-5/32"-3/16"-7/32"-1/4"
- Удобная эргономичная рукоятка
- Все ключи расположены в порядке возрастания размера и маркированы для простоты доступа к ним и легкой идентификации
- Торцы с фаской для плавной и легкой установки в шлиц винта
- Черная фосфатированная поверхность ключей

STANLEY	Число предметов			
2-69-267	17	X	3	3253562692672

КОМПЛЕКТ ИЗ ДВУХ НАБОРОВ ТОРЦЕВЫХ СКЛАДНЫХ КЛЮЧЕЙ: ИЗ 8-МИ МЕТРИЧЕСКИХ ШЕСТИГРАННЫХ 1,5->8ММ И 9-ТИ "TORX" Т9->Т40 2-69-320



Комплект из двух наборов торцевых складных ключей: из 8-ми метрических шестигранных 1,5->8мм и 9-ти "Torx" Т9->Т40.

• Состав наборов:

- метрический: 1,5-2-2,5-3-4-5-6-8 мм
- "Torx": Т9-Т10-Т15-Т20-Т25-Т27-Т30-Т40

- Удобная эргономичная рукоятка
- Все ключи расположены в порядке возрастания размера и маркированы для простоты доступа к ним и легкой идентификации
- Торцы с фаской для плавной и легкой установки в шлиц винта
- Черная фосфатированная поверхность ключей

STANLEY	Число предметов			
2-69-320	16	X	6	3253562693204

КОМПЛЕКТ ИЗ ТРЕХ НАБОРОВ ТОРЦЕВЫХ СКЛАДНЫХ КЛЮЧЕЙ: ШЕСТИГРАННЫХ МЕТРИЧЕСКИХ 1,5->8 ММ, ДЮЙМОВЫХ 5/64"->1/4" И "TORX" Т9->Т40 2-69-268



Комплект из трех наборов торцевых складных ключей: шестигранных метрических 1,5->8 мм, дюймовых 5/64"->1/4" и "Torx" Т9->Т40.

• Состав наборов:

- метрический: 1,5-2-2,5-3-4-5-6-8 мм
- дюймовый: 5/64"-3/32"-7/64"-1/8"-9/64"-5/32"-3/16"-7/32"-1/4"
- "Torx": Т9-Т10-Т15-Т20-Т25-Т27-Т30-Т40

- Удобная эргономичная рукоятка
- Все ключи расположены в порядке возрастания размера и маркированы для простоты доступа к ним и легкой идентификации
- Торцы с фаской для плавной и легкой установки в шлиц винта
- Черная фосфатированная поверхность ключей

STANLEY	Число предметов			
2-69-268	25	X	3	3253562692689

НАБОРЫ ТОРЦЕВЫХ СКЛАДНЫХ КЛЮЧЕЙ "TRIANGLE" 0-95-935, 937, 961



Наборы торцевых складных ключей "Triangle".

• Состав наборов:

- 0-95-935 - 9 ключей торцевых шестигранных метрических: 1,5 - 2 - 2,5 - 3 - 4 - 4,5 - 5 - 5,5 - 6 мм
- 0-95-937 - 9 ключей торцевых шестигранных дюймовых: 7/64" - 7/32" - 5/32" - 3/16" - 1/8" - 5/64" - 3/32" - 9/64" - 1/4"
- 0-95-961 - 9 ключей торцевых "Torx": 8 - 9 - 10 - 15 - 20 - 25 - 30 - 40

- Ключи выводятся из корпуса, как лезвия у складного ножа - легкий доступ и удобное хранение
- Резиновые накладки на корпусе для комфорта в работе
- После того, как ключ выведен и зафиксирован в рабочем положении, корпус становится удобной рукояткой
- Ключи из хромованадиевой стали для повышенной прочности и передачи большого крутящего момента
- Прочный и эргономичный корпус для лучшего комфорта

STANLEY	Размеры, см	Число предметов			
0-95-935	2,9x11x11	9	X	4	3253560959357
0-95-937	2,9x11x11	9	X	4	3253560959371
0-95-961	2,9x11x11	8	X	4	3253560959616

РУКОЯТКИ С ХРАПОВЫМ МЕХАНИЗМОМ

STANLEY

РУКОЯТКА С ХРАПОВЫМ МЕХАНИЗМОМ "MICROTUGH" 1/4" 4-85-576

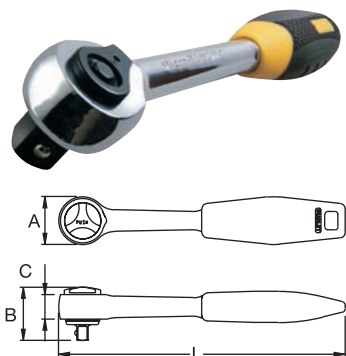

Рукоятка с храповым механизмом "MicroTough" 1/4".

- Профессиональная рукоятка 1/4" "MicroTough" с быстрым отсоединением торцевой головки
- Головка грушевидной формы, на 20 -30% меньшая по размеру, чем у обычных рукояток с храповиком, для работы в труднодоступных местах
- Механизм с 72 мелкими зубьями имеет шаг 5°, что обеспечивает плавное действие и позволяет работать с крепежными элементами в местах с ограниченным доступом
- Полностью полированное хромированное покрытие для увеличения срока службы и защиты от коррозии
- Эргономичная ручка "DynaGrip" из двух материалов
- Соответствует стандартам ISO

STANLEY	A, мм	B, мм	C, мм	L, мм			
4-85-576	19,0	22,0	12,0	143,0	X	1	3253564855761

STANLEY

РУКОЯТКА С ХРАПОВЫМ МЕХАНИЗМОМ "MICROTUGH" 3/8" 4-85-577

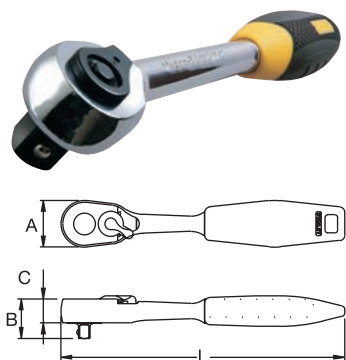

Рукоятка с храповым механизмом "MicroTough" 3/8".

- Профессиональная рукоятка 3/8" "MicroTough" с быстрым отсоединением торцевой головки
- Головка грушевидной формы, на 20 -30% меньшая по размеру, чем у обычных рукояток с храповиком, для работы в труднодоступных местах
- Механизм с 72 мелкими зубьями имеет шаг 5°, что обеспечивает плавное действие и позволяет работать с крепежными элементами в местах с ограниченным доступом
- Полностью полированное хромированное покрытие для увеличения срока службы и защиты от коррозии
- Эргономичная ручка "DynaGrip" из двух материалов
- Соответствует стандартам ISO

STANLEY	A, мм	B, мм	C, мм	L, мм			
4-85-577	26,0	28,0	13,0	208,0	X	1	3253564855778

STANLEY

РУКОЯТКА С ХРАПОВЫМ МЕХАНИЗМОМ "MICROTUGH" 1/2" 4-85-578

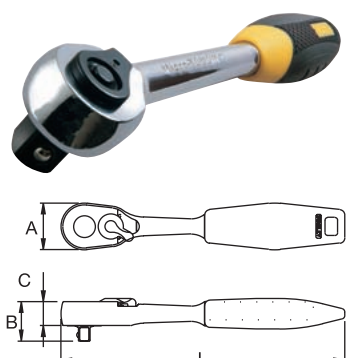

Рукоятка с храповым механизмом "MicroTough" 1/2".

- Профессиональная рукоятка 1/2" "MicroTough" с быстрым отсоединением торцевой головки
- Головка грушевидной формы, на 20 -30% меньшая по размеру, чем у обычных рукояток с храповиком, для работы в труднодоступных местах
- Механизм с мелкими зубьями имеет шаг 5°, что обеспечивает плавное действие и позволяет работать с крепежными элементами в местах с ограниченным доступом
- Полностью полированное хромированное покрытие для увеличения срока службы и защиты от коррозии
- Эргономичная ручка "DynaGrip" из двух материалов
- Соответствует стандартам ISO

STANLEY	A, мм	B, мм	C, мм	L, мм			
4-85-578	32,0	35,0	15,5	254,0	X	1	3253564855785

STANLEY**РУКОЯТКА С ХРАПОВЫМ МЕХАНИЗМОМ 1/4" С БЫСТРЫМ ОТСОЕДИНЕНИЕМ ГОЛОВКИ
1,4-86-395**

Рукоятка с храповым механизмом 1/4" с быстрым отсоединением головки.

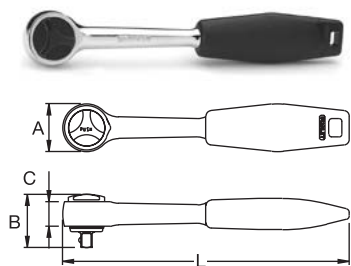

STANLEY	A, мм	B, мм	C, мм	L, мм			
4-86-395	26,0	29,0	13,5	160,0	X	10	3253564863957
1-86-395	26,0	29,0	13,5	160,0	-	4	3253561863950

STANLEY**РУКОЯТКА С ХРАПОВЫМ МЕХАНИЗМОМ 3/8" С БЫСТРЫМ ОТСОЕДИНЕНИЕМ ГОЛОВКИ
1,4-86-396**

Рукоятка с храповым механизмом 3/8" с быстрым отсоединением головки.

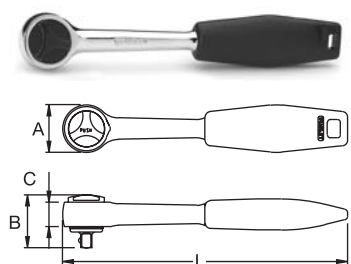

STANLEY	A, мм	B, мм	C, мм	L, мм			
4-86-396	36,5	36,4	17,0	220,0	X	10	3253564863964
1-86-396	36,5	36,4	17,0	220,0	-	4	3253561863967

STANLEY**РУКОЯТКА С ХРАПОВЫМ МЕХАНИЗМОМ 1/2" С БЫСТРЫМ ОТСОЕДИНЕНИЕМ ГОЛОВКИ
1,4-86-397**

Рукоятка с храповым механизмом 1/2" с быстрым отсоединением головки.

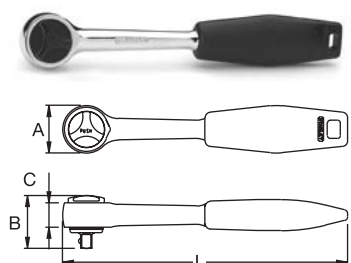

STANLEY	A, мм	B, мм	C, мм	L, мм			
1-86-397	41,0	46,1	29,1	265	-	4	3253561863974
4-86-397	41,0	46,1	29,1	265	X	5	3253564863971

ВОРОТКИ

STANLEY

ШАРНИР КАРДАНЫЙ 1/2" 4-86-411



Шарнир карданный 1/2".

STANLEY	A, мм	L, мм			
4-86-411	24,9	68,5	X	1	3253564864114

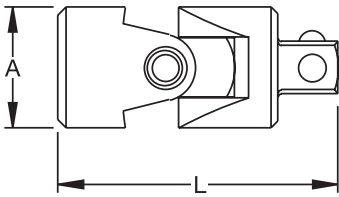

STANLEY

РУКОЯТКА С ШАРНИРОМ 1/2" 1,4-86-413



Рукоятка с шарниром 1/2".

STANLEY	A, мм	B, мм	L, мм			
1-86-413	28,0	20,1	440	-	4	3253561864131
4-86-413	28,0	20,1	440	X	1	3253564864138

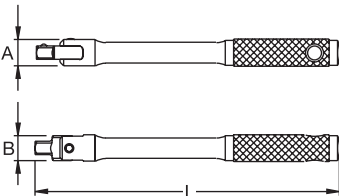

УДЛИНИТЕЛИ

STANLEY

УДЛИНИТЕЛЬ ГИБКИЙ 1/4" 1-86-001



Удлинитель гибкий 1/4".

• Длина 150 мм

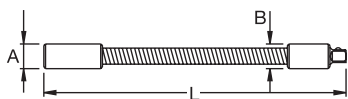

STANLEY	A, мм	B, мм	L, мм			
1-86-001	12,2	12,2	150,0	-	6	3253561860010

STANLEY

УДЛИНИТЕЛЬ 1/2" 4-86-407, 408



Удлинитель 1/2".

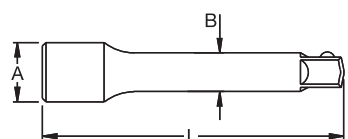

STANLEY	A, мм	B, мм	L, мм			
4-86-407	22,5	16,3	125,0	X	1	3253564864077
4-86-408	22,5	16,3	250,0	X	1	3253564864084

ПЕРЕХОДНИКИ

STANLEY

ПЕРЕХОДНИК 1/4" F - ШЕСТИГРАННИК 1/4" F 1-86-124



Переходник 1/4" F - шестигранник 1/4" F.

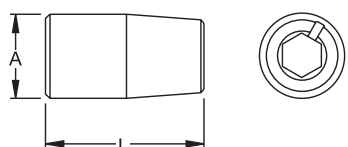

STANLEY	A, мм	L, мм			
1-86-124	24,2	25,0	-	6	3253561861246

STANLEY

ПЕРЕХОДНИК 3/8" F - 1/4" M 4-86-214

Переходник 3/8" F - 1/4" M.



STANLEY	A, мм	L, мм			
4-86-214	17,4	25,4	X	20	3253564862141

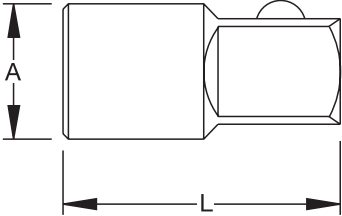

STANLEY

ПЕРЕХОДНИК 3/8" F - ШЕСТИГРАННИК 1/4" F 1-86-250

Переходник 3/8" F - шестигранник 1/4" F.



STANLEY	A, мм	L, мм			
1-86-250	17,3	27,0	-	6	3253561862502

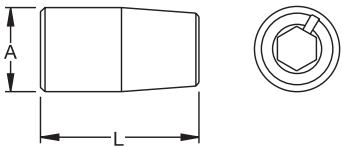

STANLEY

ПЕРЕХОДНИК 1/2" F - 3/8" M 4-86-414

Переходник 1/2" F - 3/8" M.



STANLEY	A, мм	L, мм			
4-86-414	22,0	34,5	X	1	3253564864145

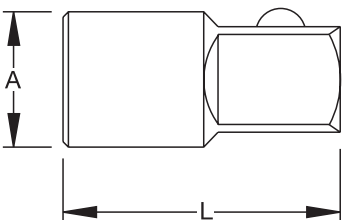

ТОРЦЕВЫЕ ГОЛОВКИ И НАБОРЫ ТОРЦЕВЫХ ГОЛОВОК 1/4"

STANLEY

НОВИНКА

НАБОР ТОРЦЕВЫХ ГОЛОВОК 1/4" "ROTATOR" С ЧЕРНЫМ ХРОМИРОВАНИЕМ "BLACK CHROME" (11 ПРЕДМЕТОВ) 1-94-607

FatMax®



Набор торцевых головок 1/4" "Rotator" с черным хромированием "Black Chrome" (11 предметов).

- Конструкция позволяет затягивать крепежные элементы как при обычном повороте рукоятки, так и при вращении ее вокруг своей оси для быстрой работы
- Возможность работы при вращении рукоятки вокруг ее оси делает этот инструмент идеальным для использования в труднодоступных местах
- Удобная рукоятка из двух материалов
- Легкий переключатель направления вращения сверху на головке рукоятки
- Быстрое отсоединение торцевой головки
- Упаковка "Try Me", позволяющая покупателю увидеть, как работает инструмент
- Полное соответствие требованиям стандарта ISO
- Запатентованная Stanley® инновационная конструкция
- Торцевые головки с черным хромовым покрытием класса "премиум"

Состав набора:

- Трещотка 1/4" с вращающейся рукояткой
- Головки торцевые 10 шт.: 4, 5, 6, 7, 8, 9, 10, 11, 12, 13 мм

STANLEY	Число предметов			
0-94-607	11	X	3	3253560946074

STANLEY

НОВИНКА

НАБОР ТОРЦЕВЫХ ГОЛОВОК 1/4" С ЧЕРНЫМ ХРОМИРОВАНИЕМ "BLACK CHROME" (25 ПРЕДМЕТОВ) 1-94-605

FatMax®



Набор торцевых головок 1/4" с черным хромированием "Black Chrome" (25 предметов).

Состав набора:

- Трещотка 1/4" с 2-мя рукоятками
- Удлинитель 75 мм
- Переходник шестигранник 1/4" - 1/4"М
- 13 вставок с шестигранным хвостовиком 1/4":
 - 4 x под прямой шлиц: 3, 5, 6, 7 мм
 - 4 x под шлиц "Torx": T10, T15, T20, T25
 - 3 x под шлиц "Phillips": PH0, PH1, PH2
 - 2 x под квадратный шлиц: R1, R2
- Головки торцевые 9 шт.: 4, 5, 5.5, 6, 7, 8, 10, 11, 13 мм

STANLEY	Число предметов			
1-94-605	25	-	4	3253561946059

STANLEY

НОВИНКА

НАБОР ТОРЦЕВЫХ ГОЛОВОК 1/4" С ЧЕРНЫМ ХРОМИРОВАНИЕМ "BLACK CHROME" (30 ПРЕДМЕТОВ) 1-94-661

FatMax

Набор торцевых головок 1/4" с черным хромированием "Black Chrome" (30 предметов).



Состав набора:

- Рукоятка 1/4" с храповым механизмом "MicroTough"
- Удлинители 75 и 150 мм
- Т-образная скользящая рукоятка 125 мм
- Отверточная рукоятка для вставок
- Переходник для вставок 1/4" F - Шестигранник 1/4"
- Рукоятка с шарниром
- Карданный шарнир
- 10 вставок 1/4" с шестигранным хвостовиком
- Головки торцевые: 4, 4.5, 5, 5.5, 6, 7, 8, 9, 10, 11, 12, 13, 14 мм

STANLEY	Число предметов			
1-94-661	30	-	4	3253561946615

STANLEY

НОВИНКА

НАБОР ТОРЦЕВЫХ ГОЛОВОК 1/4" С РУКОЯТКОЙ С ХРАПОВЫМ МЕХАНИЗМОМ "MICROTOUGH" (10 ПРЕДМЕТОВ) 0-94-610



Набор торцевых головок 1/4" с рукояткой с храповым механизмом "MicroTough" (10 предметов).

Состав набора:

- 1 x 1/4" рукоятка с храповым механизмом "MicroTough"
- 9 x 12-гранные торцевые головки: 4, 5, 5.5, 6, 7, 8, 10, 11, 13 мм
- В комплекте металлическая пластина для крепления головок

STANLEY	Число предметов			
0-94-610	10	X	3	3253560946104

STANLEY

НАБОР ТОРЦЕВЫХ ГОЛОВОК 1/4" (15 ПРЕДМЕТОВ) 0-86-775



Набор торцевых головок 1/4" (15 предметов).

Состав набора:

- Головки торцевые 11 шт. x 1/4": 4, 5, 6, 7, 8, 9, 10, 11, 12, 13, 14 мм
- Рукоятка с храповым механизмом 1 шт. x 1/4"
- Удлинители 2 шт.: 150 и 75 мм
- Т-образная скользящая рукоятка 1 шт.

STANLEY	Число предметов			
0-86-775	15	X	4	3253560867751



Набор торцевых головок с рукояткой с храповым механизмом "MicroTough" 1/4" (17 предметов).

- Набор головок торцевых 1/4" с рукояткой с храповым механизмом "MicroTough" (17 предметов)
- Уменьшенная высота головки рукоятки для работы с крепежными элементами, находящимися в местах с затрудненным доступом
- Механизм с 72 зубцами имеет шаг 5°
- Система фиксации головки
- Полностью полированное хромированное покрытие
- Эргономичная ручка "DynaGrip" из двух материалов
- Соответствует требованиям стандартов ISO
- Торцевые головки с профилем "Maxi Drive"

Состав набора:

- 1 рукоятка с храповым механизмом "MicroTough"
- 1 удлинитель 150 мм
- 1 удлинитель 75 мм
- 1 рукоятка "Magnit" 1/4"
- 1 карданный шарнир
- 1 переходник для установки головок
- 11 торцевых головок 4, 5, 5.5, 6, 7, 8, 9, 10, 11, 12, 13 мм

STANLEY	Число предметов			
2-85-582	17	-	1	3253562855824



Набор торцевых головок 1/4" (20 предметов).

Состав набора:

- Рукоятка 1/4" с храповым механизмом
- Удлинитель 75 мм
- Отверточная рукоятка для вставок
- Переходник для вставок 1/4" F - шестигранник 1/4" F
- 2 вставки 1/4" под прямой шлиц: 4.5, 6 мм
- 2 вставки 1/4" под шлиц "Phillips": 1, 2
- 2 вставки 1/4" под шлиц "Pozidriv": 1, 2
- Головки торцевые 10 шт.: 4, 5, 6, 7, 8, 9, 10, 11, 12, 13 мм

STANLEY	Число предметов			
1-94-649	20	-	4	3253561946493

STANLEY

НАБОР ТОРЦЕВЫХ ГОЛОВОК 1/4" (21 ПРЕДМЕТ) 1-87-025



Набор торцевых головок 1/4" (21 предмет).

Состав набора:

- 10 торцевых головок с 6-гранным профилем 1/4": 4, 5, 6, 7, 8, 9, 10, 11, 12 и 13 мм
- 1 рукоятка с храповым механизмом с быстрым отсоединением торцевой головки 1/4" 150 мм
- 2 удлинителя: длиной 75 и 150 мм
- 1 рукоятка 1/4"
- 1 переходник для вставок 1/4"F - шестигранник 1/4"F
- 3 вставки 1/4" под прямой шлиц: 4, 5,5, 6,5 мм
- 3 вставки 1/4" под шлиц "Phillips": 1, 2, 3

STANLEY	Число предметов			
1-87-025	21	X	1	3253561870255

STANLEY

НАБОР ТОРЦЕВЫХ ГОЛОВОК 1/4" (35 ПРЕДМЕТОВ) 1-87-010



Набор торцевых головок 1/4" (35 предметов).

Состав набора:

- 10 торцевых головок с 6-гранным профилем 1/4": 4, 5, 6, 7, 8, 9, 10, 11, 12 и 13 мм
- 10 высоких торцевых головок с 6-гранным профилем 1/4": 4, 5, 6, 7, 8, 9, 10, 11, 12 и 13 мм
- 1 рукоятка с храповым механизмом с быстрым отсоединением торцевой головки 1/4" 150 мм
- 2 удлинителя: длиной 75 и 150 мм
- 1 рукоятка 1/4"
- 1 карданный шарнир
- 1 адаптер для вставок с шестигранным хвостовиком 1/4"
- Вставки 1/4":
 - 3 х под прямой шлиц: 4, 5,5, 6,5 мм
 - 3 х под шлиц "Phillips": 1, 2, 3,
 - 3 х под шлиц "Pozidriv": 1, 2, 3

STANLEY	Число предметов			
1-87-010	35	X	1	3253561870101

STANLEY

НОВИНКА

НАБОР ТОРЦЕВЫХ ГОЛОВОК 1/4" (30 ПРЕДМЕТОВ) 1-94-651



Набор торцевых головок 1/4" (30 предметов).

Состав набора:

- Рукоятка 1/4" с храповым механизмом
- Удлинитель 75 мм
- Отверточная рукоятка для вставок
- Переходник для вставок 1/4"F - шестигранник 1/4"F
- 2 вставки 1/4" под прямой шлиц: 4,5, 6 мм
- 2 вставки 1/4" под шлиц "Phillips": 1, 2
- 2 вставки 1/4" под шлиц "Pozidriv": 1, 2
- Головки торцевые 10шт.: 4, 5, 6, 7, 8, 9, 10, 11, 12, 13 мм
- Головки торцевые удлиненные 9 шт.: 5, 6, 7, 8, 9, 10, 11, 12, 13 мм

STANLEY	Число предметов			
1-94-651	30	-	4	3253561946516

НАБОР ТОРЦЕВЫХ ГОЛОВОК 1/4" (40 ПРЕДМЕТОВ) 1-94-655



Набор торцевых головок 1/4" (40 предметов).

Состав набора:

- Рукоятка 1/4" с храповым механизмом
- Удлинители 75 и 150 мм
- Отверточная рукоятка для вставок
- Переходник для вставок 1/4"F - шестигранник 1/4"F
- Удлинитель гибкий 150 мм
- 4 вставки с шестигранным хвостовиком 1/4":
 - 2 х под прямой шлиц: 4,5, 6 мм
 - 2 х под шлиц "Pozidriv": 1, 2
- Торцевые головки с отверточными вставками:
 - 3 х шестигранник: 4, 5, 6 мм
 - 3 х под прямой шлиц: 4, 5, 5 мм
 - 3 х под шлиц "Phillips": 1, 2, 3
 - 3 х под шлиц "Pozidriv": 1, 2, 3
- 7 х шестигранные ключи Г-образные: 1,5, 2, 2,5, 3, 4, 5, 6 мм
- 11 х головки торцевые: 4, 5, 5,5, 6, 7, 8, 9, 10, 11, 12, 13 мм

STANLEY	Число предметов			
1-94-655	40	-	4	3253561946554

ТОРЦЕВЫЕ ГОЛОВКИ И НАБОРЫ ТОРЦЕВЫХ ГОЛОВОК 3/8"

НАБОР ТОРЦЕВЫХ ГОЛОВОК 3/8" "ROTATOR" С ЧЕРНЫМ ХРОМИРОВАНИЕМ "BLACK CHROME" (9 ПРЕДМЕТОВ) 0-94-606

FatMax



Набор торцевых головок 3/8" "Rotator" с черным хромированием "Black Chrome" (9 предметов).

- Конструкция позволяет затягивать крепежные элементы как при обычном повороте рукоятки, так и при вращении ее вокруг своей оси для быстрой работы
- Возможность работы при вращении рукоятки вокруг ее оси делает этот инструмент идеальным для использования в труднодоступных местах
- Удобная рукоятка из двух материалов
- Легкий переключатель направления вращения сверху на головке рукоятки
- Быстрое отсоединение торцевой головки
- Упаковка "True Me", позволяющая покупателю увидеть, как работает инструмент
- Полное соответствие требованиям стандарта ISO
- Запатентованная Stanley® инновационная конструкция
- Торцевые головки с черным хромированным покрытием класса "премиум"

Состав набора:

- Трещотка 3/8" с вращающейся рукояткой
- Головки торцевые 8 шт.: 10, 11, 12, 13, 14, 15, 17, 19 мм

STANLEY	Число предметов			
0-94-606	10	X	3	3253560946067

STANLEY

НОВИНКА

НАБОР ТОРЦЕВЫХ ГОЛОВОК 3/8" С РЕГУЛИРУЕМОЙ ПО ДЛИНЕ РУКОЯТКОЙ С ХРАПОВЫМ МЕХАНИЗМОМ (9 ПРЕДМЕТОВ) 0-94-609



Набор торцевых головок 3/8" с регулируемой по длине рукояткой с храповым механизмом из 9 предметов:

- Регулируемая по длине рукоятка с храповым механизмом (5 возможных положений, максимальная длина 350 мм)
- Головка трещотки с изменяемым углом наклона (7 возможных рабочих положений)

Состав набора:

- Трещотка 3/8" с регулируемой по длине ручкой, с головкой с изменяемым наклоном
- 8 х торцевые головки с 12-гранным профилем, фиксируемые на металлической пластине (в комплекте): 8, 10, 11, 12, 13, 15, 17, 19 мм

STANLEY	Число предметов	Размер			
0-94-609	9	Size of head: 33 x 45,7 x 30mm	X	3	3253560946098

STANLEY

НОВИНКА

НАБОР ТОРЦЕВЫХ ГОЛОВОК 3/8" С РЕГУЛИРУЕМОЙ ПО ДЛИНЕ РУКОЯТКОЙ "MICROTOUGH™" С ХРАПОВЫМ МЕХАНИЗМОМ (9 ПРЕДМЕТОВ) 0-94-611



Набор торцевых головок 3/8" с регулируемой по длине рукояткой "MicroTough™" с храповым механизмом (9 предметов).

Состав набора:

- 1 х 3/8" рукоятка с храповым механизмом "MicroTough™"
- 8 х 12-гранные торцевые головки: 8, 10, 11, 12, 13, 15, 17, 19 мм
- Дополнительно комплектуется металлической пластиной для крепления головок

STANLEY	Число предметов			
0-94-611	9	X	3	3253560946111

STANLEY

НАБОР ТОРЦЕВЫХ ГОЛОВОК 3/8" С РУКОЯТКОЙ С ХРАПОВЫМ МЕХАНИЗМОМ "DYNAGRIP PRO" С ПОВОРОТНОЙ ГОЛОВКОЙ (13 ПРЕДМЕТОВ) 1-87-931



Набор торцевых головок 3/8" с рукояткой с храповым механизмом "DynaGrip Pro" с поворотной головкой (13 предметов).

- Рукоятка с храповым механизмом, оснащена регулируемой головкой с 5 возможными положениями фиксации, а также с нейтральным положением для вращения головки на 360°
- Механизм с 60 зубцами имеет шаг 6°. Быстрое отсоединение торцевой головки
- Эргономичная ручка "DynaGrip" из двух материалов

Состав набора:

- 1 рукоятка с храповым механизмом 3/8" с поворотной головкой
- 1 удлинитель с фиксатором 75 мм
- 11 торцевых головок 3/8" с 6-гранным профилем: 10, 12, 13, 14, 15, 16, 17, 18, 19, 21 и 23 мм

STANLEY	Число предметов			
1-87-931	13	-	1	3253561879319



Набор торцевых головок 3/8" с рукояткой с храповым механизмом "MicroTough" (21 предмет).

- Уменьшенная высота головки рукоятки для работы с крепежными элементами, находящимися в местах с затрудненным доступом
- Механизм с 72 зубцами имеет шаг 5°
- Система фиксации головки
- Полностью полированное хромированное покрытие
- Эргономичная ручка "DynaGrip" из двух материалов
- Соответствует требованиям стандартов ISO
- Торцевые головки с профилем "Maxi Drive"

Состав набора:

- 1 рукоятка с храповым механизмом "MicroTough"
- 1 переходник 3/8"-1/2"
- 1 карданный шарнир
- 3 удлинителя с фиксатором: 75, 150 и 250 мм
- 15 торцевых головок 3/8" с 12-гранным профилем: 7, 8, 10, 11, 12, 13, 14, 15, 16, 17, 18, 19, 21, 22 и 24 мм

STANLEY	Число предметов			
2-85-583	21	-	1	3253562855831



Набор торцевых головок 3/8" (30 предметов).

Состав набора:

- Рукоятка 3/8" с храповым механизмом
- Удлинитель 75 мм
- Свечные головки 18 и 21 мм
- Переходник для вставок 1/4" F - шестигранник 1/4" F
- Головки торцевые 13 шт.: 8, 9, 10, 11, 12, 13, 14, 16, 17, 18, 19, 21, 22 мм
- Головки торцевые удлиненные 5 шт.: 10, 12, 13, 14, 17 мм

STANLEY	Число предметов			
1-94-652	30	-	4	3253561946523

ТОРЦЕВЫЕ ГОЛОВКИ И НАБОРЫ ТОРЦЕВЫХ ГОЛОВОК 1/2"

STANLEY

ГОЛОВКА ТОРЦЕВАЯ 1/2" 6-ГРАННАЯ "MAXIDRIVE" СТАНДАРТНАЯ 1-86-536



Головка торцевая 1/2" 6-гранная "MaxiDrive" стандартная.

STANLEY	A, мм	B, мм	C, мм	L, мм	Размер, мм			
1-86-536	50,0	38,0	23,0	57,2	36,0	-	2	3253561865367

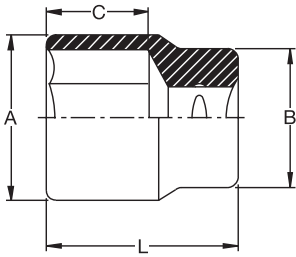

STANLEY

ГОЛОВКА ТОРЦЕВАЯ 1/2" 12-ГРАННАЯ "MAXIDRIVE" СТАНДАРТНАЯ 4-86-541:547, 4-88-789:803



Головка торцевая 1/2" 12-гранная "MaxiDrive" стандартная.

STANLEY	A, мм	B, мм	C, мм	L, мм	Размер, мм			
4-86-541	14,5	21,8	10,0	38,0	9,0	X	1	3253564865418
4-86-542	15,5	21,8	10,0	38,0	10,0	X	1	3253564865425
4-86-543	16,7	21,8	10,0	38,0	11,0	X	1	3253564865432
4-86-544	18,0	21,8	10,0	38,0	12,0	X	1	3253564865449
4-86-545	19,2	21,8	10,0	38,0	13,0	X	1	3253564865456
4-86-546	20,5	21,8	10,0	38,0	14,0	X	1	3253564865463
4-86-547	21,7	23,3	14,0	38,0	15,0	X	1	3253564865470
4-88-789	24,2	23,3	14,3	38,0	17,0	X	1	3253564887892
4-88-790	24,7	23,3	15,3	38,0	18,0	X	1	3253564887908
4-88-791	26,3	24,0	16,7	38,0	19,0	X	1	3253564887915
4-88-792	27,7	25,0	17,3	38,0	20,0	X	1	3253564887922
4-88-793	28,8	25,0	18,0	38,0	21,0	X	1	3253564887939
4-88-794	29,8	26,0	18,0	40,0	22,0	X	1	3253564887946
4-88-795	30,8	27,0	18,0	40,0	23,0	X	1	3253564887953
4-88-796	31,8	27,0	18,0	40,0	24,0	X	1	3253564887960
0-88-797	33,4	28,0	20,0	40,0	25,0	X	4	3253560887971
4-88-797	33,4	28,0	20,0	40,0	25,0	X	1	3253564887977
4-88-798	34,8	29,0	20,0	43,0	26,0	X	1	3253564887984
0-88-799	35,8	30,0	20,0	43,0	27,0	X	4	3253560887995
4-88-799	35,8	30,0	20,0	43,0	27,0	X	1	3253564887991
4-88-800	37,8	31,0	20,0	43,0	28,0	X	1	3253564888004
4-88-801	38,8	32,0	20,0	43,0	29,0	X	1	3253564888011
0-88-802	39,8	33,0	20,0	43,0	30,0	X	4	3253560888022
4-88-802	39,8	33,0	20,0	43,0	30,0	X	1	3253564888028
4-88-803	41,8	35,0	22,0	43,0	32,0	X	1	3253564888035

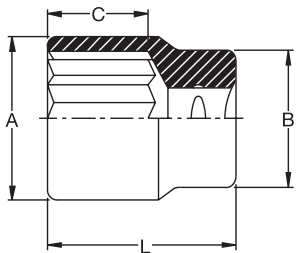

ГОЛОВКА ТОРЦЕВАЯ 1/2" 12-ГРАННАЯ "MAXIDRIVE" УДЛИНЕННАЯ
1-86-418, 432, 434, 435, 436, 438, 439

Головка торцевая 1/2" 12-гранная "MaxiDrive" удлиненная.



STANLEY	A, мм	B, мм	C, мм	L, мм	Размер, мм			
1-86-418	15,5	22,0	17,0	79,0	10,0	-	6	3253561864186
1-86-419	16,7	22,0	18,0	79,0	11,0	-	6	3253561864193
1-86-420	18,0	22,0	19,0	79,0	12,0	-	6	3253561864209
1-86-421	19,2	22,0	21,0	79,0	13,0	-	6	3253561864216
1-86-422	20,5	22,0	25,0	79,0	14,0	-	6	3253561864223
1-86-423	21,5	22,0	28,0	79,0	15,0	-	6	3253561864230
1-86-424	22,5	23,3	31,0	79,0	16,0	-	6	3253561864247
1-86-425	24,2	24,2	34,0	79,0	17,0	-	6	3253561864254
1-86-426	25,4	25,4	34,0	79,0	18,0	-	6	3253561864261
1-86-427	26,7	26,7	34,0	79,0	19,0	-	6	3253561864278
1-86-428	27,8	27,8	34,0	79,0	20,0	-	4	3253561864285
1-86-429	27,8	27,8	34,0	79,0	21,0	-	4	3253561864292
1-86-430	29,8	29,8	34,0	79,0	22,0	-	4	3253561864308
1-86-432	31,8	28,5	34,0	79,0	24,0	-	4	3253561864322
1-86-434	33,8	30,0	34,0	79,0	26,0	-	4	3253561864346
1-86-435	35,8	32,0	34,0	79,0	27,0	-	4	3253561864353
1-86-436	37,8	33,0	34,0	79,0	28,0	-	4	3253561864360
1-86-438	39,8	35,0	34,0	79,0	30,0	-	2	3253561864384
4-86-418	15,5	22,0	17,0	79,0	10,0	X	10	3253564864183
4-86-421	22,0	21,0	79,0	19,2	13,0	X	10	3253564864213
4-86-425	24,2	24,2	34,0	79,0	17,0	X	10	3253564864251
4-86-427	26,7	26,7	34,0	79,0	19,0	X	10	3253564864275
4-86-429	27,8	27,8	34,0	79,0	21,0	X	10	3253564864299
1-86-439	41,3	36,5	34,0	79,0	32,0	-	2	3253561864391

ГОЛОВКА ТОРЦЕВАЯ 1/2" 6-ГРАННАЯ ДЛЯ СВЕЧЕЙ ЗАЖИГАНИЯ 1-88-993, 994, 4-88-993, 996

Головка торцевая 1/2" 6-гранная для свечей зажигания.

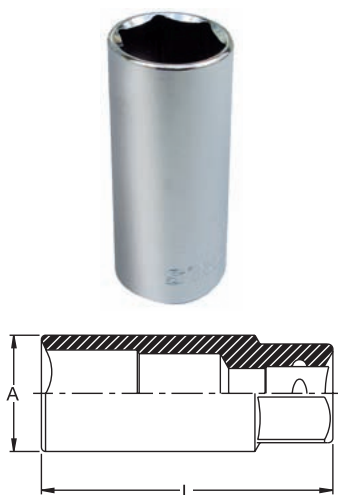

- 1-88-993 - головка 1/2" x 16 мм
- 4-88-993 - головка 1/2" x 5/8" (16 мм)
- 1-88-994 - головка 1/2" x 21 мм
- 4-88-996 - головка 1/2" x 13/16" (21 мм)

STANLEY	A, мм	L, мм	Размер, мм			
4-88-993	23,0	64,0	16	X	1	3253564889933
4-88-996	28,0	70,0	21	X	1	3253564889964
1-88-994	28	70	21	X	4	3253561889943

STANLEY

НОВИНКА

НАБОР ТОРЦЕВЫХ ГОЛОВОК 1/2" С ЧЕРНЫМ ХРОМИРОВАНИЕМ "BLACK CHROME" (30 ПРЕДМЕТОВ) 1-94-662

FatMax

Набор торцевых головок 1/2" с черным хромированием "Black Chrome" (30 предметов).



Состав набора:

- 1 x 1/2" рукоятка с храповым механизмом "MicroTough"
- 2 x 1/2" удлинители: 75 и 250 мм
- 1 x 1/2" Т-образная скользящая рукоятка 250 мм
- 1 x 1/2" карданный шарнир
- 2 x 1/2" 6-гранные свечные головки торцевые: 16 и 21 мм
- 22 x 1/2" головки торцевые: 8, 9, 10, 11, 12, 13, 14, 15, 16, 17, 18, 19, 21, 22, 23, 24, 26, 27, 28, 29, 30, 32 мм

STANLEY	Число предметов			
1-94-662	30	-	1	3253561946622

STANLEY

НАБОР ТОРЦЕВЫХ ГОЛОВОК 1/2" (15 ПРЕДМЕТОВ) 1-87-065



Набор торцевых головок 1/2" (15 предметов).

Состав набора:

- 11 x 1/2" 12-гранные торцевые головки: 8, 10, 11, 12, 13, 14, 15, 16, 17, 19, 22 мм
- 1 x 1/2" рукоятка с храповым механизмом
- 1 x удлинитель 125 мм
- 1 x переходник 1/2" F - 3/8" M
- 1 x свечная головка 21 мм

STANLEY	Число предметов			
1-87-065	15	-	1	3253561870651

STANLEY

НОВИНКА

НАБОР ТОРЦЕВЫХ ГОЛОВОК 1/2" (20 ПРЕДМЕТОВ) 1-94-650



Набор торцевых головок 1/2" (20 предметов).

Состав набора:

- 1 x 1/2" рукоятка с храповым механизмом
- 1 x 1/2" удлинитель 125 мм
- 1 x 1/2" Т-образная скользящая рукоятка
- 1 x 1/2" карданный шарнир
- 2 x 1/2" 6-гранные свечные головки торцевые: 16 и 21 мм
- 14 x 1/2" головки торцевые: 10, 11, 12, 13, 14, 15, 16, 17, 18, 19, 21, 22, 24, 27 мм

STANLEY	Число предметов			
1-94-650	20	-	4	3253561946509



Набор торцевых головок 1/2" и комбинированных ключей (26 предметов).

Состав набора:

- 13 x 1/2" 12-гранные торцевые головки: 8, 10, 11, 12, 13, 14, 16, 17, 18, 19, 21, 22, 24 мм
- 1 x 1/2" рукоятка с храповым механизмом
- 1 x удлинитель 125 мм
- 1 x карданный шарнир
- 10 x комбинированные ключи: 8, 10, 11, 12, 13, 14, 15, 16, 17, 19 мм

STANLEY	Число предметов			
1-89-105	26	-	1	3253561891052

НАБОР ТОРЦЕВЫХ ГОЛОВОК 1/2" С РУКОЯТКОЙ С ХРАПОВЫМ МЕХАНИЗМОМ "MICROTOUGH" (29 ПРЕДМЕТОВ) 2-85-584



Набор торцевых головок 1/2" с рукояткой с храповым механизмом "MicroTough" (29 предметов).

- Уменьшенная высота головки рукоятки для работы с крепежными элементами, находящимися в местах с затрудненным доступом
- Механизм с 72 зубцами имеет шаг 5°
- Система фиксации головки
- Полностью полированное хромированное покрытие
- Эргономичная ручка "DynaGrip" из двух материалов
- Соответствует требованиям стандартов ISO
- Торцевые головки с профилем "MaxiDrive"

Состав набора:

- 1 x рукоятка с храповым механизмом "MicroTough"
- 3 x удлинители с фиксатором: 75, 150 и 250 мм
- 1 x Т-образная скользящая рукоятка
- 1 x карданный шарнир
- 1 x переходник 1/2" - 3/8"
- 22 x 1/2" 12-гранные торцевые головки "MaxiDrive": 8, 9, 10, 11, 12, 13, 14, 15, 16, 17, 18, 19, 21, 22, 24, 26, 28, 29, 30 и 32 мм

STANLEY	Число предметов			
2-85-584	29	-	1	3253562855848

НАБОР ТОРЦЕВЫХ ГОЛОВОК 1/2" (30 ПРЕДМЕТОВ) 1-94-653



Набор торцевых головок 1/2" (30 предметов).

Состав набора:

- 1 x 1/2" рукоятка с храповым механизмом
- 1 x 1/2" удлинители: 125 и 250 мм
- 1 x 1/2" Т-образная скользящая рукоятка
- 1 x 1/2" карданный шарнир
- 1 x 1/2" 6-гранная свечная головка торцевая: 21 мм
- 5 x 1/2" головки торцевые с шестигранными вставками: 4, 5, 6, 8, 10 мм
- 19 x 1/2" головки торцевые: 8, 9, 10, 11, 12, 13, 14, 15, 16, 17, 18, 19, 21, 22, 23, 24, 27, 30, 32 мм

STANLEY	Число предметов			
1-94-653	30	-	3	3253561946530

STANLEY

НАБОР ИЗ 7 ТОРЦЕВЫХ ГОЛОВОК 1/2" С ШЕСТИГРАННЫМИ ВСТАВКАМИ 6->19ММ 1-89-099



Набор из 7 торцевых головок 1/2" с шестигранными вставками 6->19мм.

Состав набора:

- 7 головок торцевых с шестигранными вставками: 6, 8, 10, 12, 14, 17 и 19 мм

STANLEY	Число предметов			
1-89-099	7	X	1	3253561890994

STANLEY

НАБОР ИЗ 9-ТИ ТОРЦЕВЫХ ГОЛОВОК 1/2" С ВСТАВКАМИ "TORX" T20->T60 1-89-098



Набор из 9-ти торцевых головок 1/2" с вставками "Torx" T20->T60.

Состав набора:

- 9 головок торцевых 1/2" с вставками "Torx": T20, T25, T27, T30, T40, T45, T50, T55, T60

STANLEY	Число предметов			
1-89-098	9	X	1	3253561890987

КОМБИНИРОВАННЫЕ НАБОРЫ ТОРЦЕВЫХ ГОЛОВОК

STANLEY

НОВИНКА

НАБОР ТОРЦЕВЫХ ГОЛОВОК 1/4" И 1/2" С ЧЕРНЫМ ХРОМИРОВАНИЕМ "BLACK CHROME" (60 ПРЕДМЕТОВ) 1-94-663

FatMax®



Набор торцевых головок 1/4" и 1/2" с черным хромированием "Black Chrome" (60 предметов).

Состав набора:

- 1 x 1/4" рукоятка с храповым механизмом "MicroTough"
- 1 x 1/2" рукоятка с храповым механизмом "MicroTough"
- 1 x 1/2" рукоятка с шарниром
- 1 x 1/4" отверточная рукоятка для вставок
- 1 x 1/4" удлинитель 75 мм
- 2 x 1/2" удлинители: 125 и 250 мм
- 1 x 1/4" T-образная скользящая рукоятка 125 мм
- 1 x 1/4" карданный шарнир
- 1 x 1/2" карданный шарнир
- 1 x 1/4" F-шестигранник 1/4" F переходник для вставок
- 10 x вставки
- 7 x шестигранные ключи Г-образные: 1.5, 2, 2.5, 3, 4, 5, 6 мм
- 2 x 1/2" 6-гранные свечные головки торцевые: 16 и 21 мм
- 13 x 1/4" головки торцевые: 4, 4.5, 5, 5.5, 6, 7, 8, 9, 10, 11, 12, 13, 14 мм
- 17 x 1/2" головки торцевые: 8, 9, 10, 11, 12, 13, 14, 15, 16, 17, 18, 19, 22, 24, 27, 30, 32 мм

STANLEY	Число предметов			
1-94-663	60	-	1	3253561946639



Набор торцевых головок 1/4" и 3/8" (40 предметов).

- Рукоятка с 2-х позиционным храповым механизмом с круглой головкой с быстрым отсоединением торцевой головки для профессионального использования
- Полностью полированное хромированное покрытие для увеличения срока службы и защиты от коррозии
- Удобная и прочная литая рукоятка, стойкая к воздействию большинства промышленных растворителей
- Соответствует требованиям стандартов ISO и DIN

STANLEY	Число предметов			
1-87-192	40	X	8	3253561871924



Набор торцевых головок 1/4" и 1/2" "MicroTough" (50 предметов).

Состав набора:

- 1 x 1/4" рукоятка с храповым механизмом "MicroTough"
- 1 x 1/2" рукоятка с храповым механизмом "MicroTough"
- 1 x 1/4" отверточная рукоятка для вставок
- 1 x 1/4" удлинитель 75 мм
- 2 x 1/2" удлинители: 125 и 250 мм
- 1 x 1/4" Т-образная скользящая рукоятка 125 мм
- 1 x 1/4" карданный шарнир
- 1 x 1/2" карданный шарнир
- 1 x 1/4" F-шестигранник 1/4" F - переходник для вставок
- 10 x вставки (4.5 мм, 6 мм, Ph1, Ph2, Pz1, Pz2, T15, T20, T25, T30)
- 7 x шестигранные ключи Г-образные: 1.5, 2, 2.5, 3, 4, 5, 6 мм
- 1 x 1/2" 6-гранная свечная головка торцевая: 21 мм
- 10 x 1/4" головки торцевые: 4, 5, 6, 7, 8, 9, 10, 11, 12, 13 мм
- 12 x 1/2" головки торцевые: 10, 11, 12, 13, 14, 15, 17, 19, 22, 24, 27, 30 мм

STANLEY	Число предметов			
1-94-658	50	-	1	3253561946585

STANLEY

НОВИНКА

НАБОР ТОРЦЕВЫХ ГОЛОВОК 1/4" И 1/2" (50 ПРЕДМЕТОВ) 1-94-656



Набор торцевых головок 1/4" и 1/2" (50 предметов).

Состав набора:

- 1 x 1/4" рукоятка с храповым механизмом
- 1 x 1/2" рукоятка с храповым механизмом
- 1 x 1/4" отверточная рукоятка для вставок
- 1 x 1/4" удлинитель 75 мм
- 1 x 1/2" удлинитель 125 мм
- 1 x 1/4" Т-образная скользящая рукоятка 125 мм
- 1 x 1/2" Т-образная скользящая рукоятка 250 мм
- 1 x 1/4" карданный шарнир
- 1 x 1/4" F-шестигранник 1/4" F переходник для вставок
- 10 x вставки
- 7 x шестигранные ключи Г-образные: 1,5, 2, 2,5, 3, 4, 5, 6 мм
- 1 x 1/2" 6-гранная свечная головка торцевая: 21 мм
- 9 x 1/4" головки торцевые: 4, 5, 6, 7, 8, 9, 10, 11, 13 мм
- 14 x 1/2" головки торцевые: 10, 11, 12, 13, 14, 15, 16, 17, 18, 19, 21, 22, 24, 27 мм

STANLEY	Число предметов			
1-94-656	50	-	4	3253561946561

STANLEY

НАБОР ТОРЦЕВЫХ ГОЛОВОК 1/4" И 1/2" (52 ПРЕДМЕТА) 1-86-789



Набор торцевых головок 1/4" и 1/2" (52 предмета).

Состав набора:

Набор головок торцевых 1/4" и 1/2" с рукояткой с храповым механизмом "MicroTough" (52 предмета).

Состав набора:

- 13 x 1/2" 12-гранные торцевые головки: 10, 11, 12, 13, 14, 15, 17, 19, 22, 24, 27, 30, 32 мм
- 11 x 1/4" 6-гранные торцевые головки: 4, 4.5, 5, 5.5, 6, 7, 8, 9, 10, 11, 13 мм
- 1 x 1/2" свечная головка 21 мм
- 1 x 1/2" профессиональная рукоятка с храповым механизмом с быстрым отсоединением головки
- 1 x 1/4" профессиональная рукоятка с храповым механизмом с быстрым отсоединением головки
- 2 x 1/2" удлинители с фиксатором: 125 и 250 мм
- 1 x 1/4" удлинитель 75 мм
- 1 x 1/4" Т-образная скользящая рукоятка 115 мм
- 1 x 1/4" карданный шарнир
- 1 x 1/2" карданный шарнир
- 1 x 1/4" отверточная рукоятка для вставок 150 мм
- Вставки:
 - 6 x шестигранные: 3, 4, 5, 6, 7, 8 мм
 - 3 x прямой шлиц: 4, 5.5, 7 мм
 - 3 x "Phillips": 1, 2, 3
- 1 x переходник 3/8" F-1/2" M
- 1 x переходник 1/4" F-шестигранник 1/4" F для вставок
- 1 x переходник 1/4" M-шестигранник 1/4" M для вставок
- 3 x ключи торцевые шестигранные Г-образные: 1.5, 2, 2.5 мм

STANLEY	Число предметов			
1-86-789	52	X	1	3253561867897

НАБОР ТОРЦЕВЫХ ГОЛОВОК 1/4", 3/8" И 1/2" (60 ПРЕДМЕТОВ) 1-94-657



Набор торцевых головок 1/4", 3/8" и 1/2" (60 предметов).

Состав набора:

- 1 x 1/4" рукоятка с храповым механизмом
- 1 x 3/8" рукоятка с храповым механизмом
- 1 x 1/2" рукоятка с храповым механизмом
- 1 x 1/4" отверточная рукоятка для вставок
- 1 x 3/8" удлинитель 75 мм
- 1 x 1/4" удлинитель 125 мм
- 1 x 1/2" удлинитель 150 мм
- 1 x 1/2" Т-образная скользящая рукоятка 250 мм
- 1 x 3/8" карданный шарнир
- 1 x 1/4" карданный шарнир
- 1 x 1/2" карданный шарнир
- 1 x 1/4" F-шестигранник 1/4" F переходник для вставок
- 10 x вставки
- 7 x шестигранные ключи Г-образные: 1,5, 2, 2,5, 3, 4, 5, 6 мм
- 2 x 1/2" 6-гранные свечные головки торцевые: 16 и 21 мм
- 7 x 1/4" головки торцевые: 4, 5, 6, 7, 8, 9, 10 мм
- 9 x 3/8" головки торцевые: 10, 11, 12, 13, 14, 15, 16, 17, 18 мм
- 13 x 1/2" головки торцевые: 13, 14, 16, 17, 18, 19, 21, 22, 24, 27, 28, 29, 32 мм

STANLEY	Число предметов			
1-94-657	60	-	3	3253561946578

НАБОР ТОРЦЕВЫХ ГОЛОВОК 1/4 И 1/2" (65 ПРЕДМЕТОВ) 1-94-659



Набор торцевых головок 1/4 и 1/2" (65 предметов).

Состав набора:

- 1 x 1/4" рукоятка с храповым механизмом "MicroTough"
- 1 x 1/2" рукоятка с храповым механизмом "MicroTough"
- 1 x 1/4" отверточная рукоятка для вставок
- 2 x 1/4" удлинитель 75 и 150 мм
- 2 x 1/2" удлинители: 75 и 125 мм
- 1 x 1/2" Т-образная скользящая рукоятка 250 мм
- 1 x 1/4" карданный шарнир
- 1 x 1/2" карданный шарнир
- 1 x 1/4" F-шестигранник 1/4" F переходник для вставок
- 10 x вставки
- 7 x шестигранные ключи Г-образные: 1,5, 2, 2,5, 3, 4, 5, 6 мм
- 2 x 1/2" 6-гранные свечные головки торцевые: 16 и 21 мм
- 11 x 1/4" головки торцевые: 4, 4,5, 5, 6, 8, 9, 10, 11, 12, 13 мм
- 24 x 1/2" головки торцевые: 8, 9, 10, 11, 12, 13, 14, 15, 16, 17, 18, 19, 21, 22, 23, 24, 25, 26, 27, 28, 29, 30, 32, 34 мм

STANLEY	Число предметов			
1-94-659	65	-	1	3253561946592

STANLEY

НОВИНКА

НАБОР ТОРЦЕВЫХ ГОЛОВОК 1/4" И 1/2" (75 ПРЕДМЕТОВ) 1-94-660



Набор торцевых головок 1/4" и 1/2" (75 предметов).

Состав набора:

- 1 x 1/4" рукоятка с храповым механизмом "MicroTough"
- 1 x 1/2" рукоятка с храповым механизмом "MicroTough"
- 1 x 1/4" отверточная рукоятка для вставок
- 1 x 1/4" удлинитель 75 мм
- 2 x 1/2" удлинители: 75 и 125 мм
- 1 x 1/4" Т-образная скользящая рукоятка 125 мм
- 1 x 1/2" Т-образная скользящая рукоятка 250 мм
- 1 x 1/4" карданный шарнир
- 1 x 1/2" карданный шарнир
- 1 x 1/4" F-шестигранник 1/4" F
- 10 x вставки
- 7 x шестигранные ключи Г-образные: 1,5, 2, 2,5, 3, 4, 5, 6 мм
- 2 x 1/2" 6-гранные свечные головки торцевые: 16 и 21 мм
- 11 x 1/4" головки торцевые: 4, 4,5, 5, 6, 8, 9, 10, 11, 12, 13 мм
- 24 x 1/2" головки торцевые: 8, 9, 10, 11, 12, 13, 14, 15, 16, 17, 18, 19, 21, 22, 23, 24, 25, 26, 27, 28, 29, 30, 32, 34 мм

STANLEY	Число предметов			
1-94-660	75	-	1	3253561946608



Набор торцевых головок 1/4", 3/8" и 1/2" (75 предметов).

Состав набора:

- 1 x 1/4" рукоятка с храповым механизмом
- 1 x 3/8" рукоятка с храповым механизмом
- 1 x 1/2" рукоятка с храповым механизмом
- 1 x 1/4" отверточная рукоятка для вставок 150 мм
- 1 x 1/4" F-шестигранник 1/4" F переходник для вставок
- 1 x 1/4" M-шестигранник 1/4" M переходник для вставок
- 1 x 1/4" T-образная скользящая рукоятка 105 мм
- 1 x 1/4" удлинитель 75 мм
- 1 x 3/8" удлинитель 75 мм
- 1 x 3/8" удлинитель 150 мм
- 1 x 1/2" удлинитель 125 мм
- 1 x 1/2" удлинитель 250 мм
- 1 x 1/4" карданный шарнир
- 1 x 3/8" карданный шарнир
- 1 x 1/2" карданный шарнир
- 1 x 1/4" F-3/8" M переходник с отверстием под вороток
- 1 x 3/8" F-1/2" M переходник с отверстием под вороток
- 19 x вставки:
 - 3 x прямой шлиц: 4, 5, 5, 7 мм
 - 3 x "Phillips": 1, 2, 3
 - 3 x "Pozidriv": 1, 2, 3
 - 5 x "Torx": T10, T15, T20, T25, T30
 - 5 x шестигранник: 4, 5, 6, 7, 8 мм
- 9 x 1/4" 6-гранные головки стандартные: 4, 4,5, 5, 5,5, 6, 7, 8, 9, 10 мм
- 5 x 1/4" 6-гранные головки удлиненные: 8, 9, 10, 11, 12 мм
- 9 x 3/8" 6-гранные головки стандартные: 10, 11, 12, 13, 14, 15, 16, 17, 18 мм
- 5 x 3/8" 6-гранные головки удлиненные: 13, 14, 15, 17, 19 мм
- 9 x 1/2" 12-гранные головки стандартные: 13, 14, 17, 19, 22, 24, 27, 30, 32 мм
- 1 x 3/8" 6-гранная свечная головка торцевая: 16 мм
- 1 x 1/2" 6-гранная свечная головка торцевая: 21 мм

STANLEY	Число предметов			
1-87-193	75	-	3	3253564871938

НАБОРЫ ИНСТРУМЕНТА "СДЕЛАЙ САМ"

STANLEY

НОВИНКА

НАБОР ИЗ 7-МИ ИНСТРУМЕНТОВ "STANLEY ZIPPER WALLET" 1-90-596



Набор из 7-ми инструментов "Stanley Zipper Wallet".

Состав набора:

- Плоскогубцы комбинированные 175 мм
- Ключ разводной 200 мм
- Отвертка под шлиц "Phillips" PH2x100мм
- Отвертка под прямой шлиц 6.5x100мм
- Рулетка 3 м
- Нож с лезвием с отламывающимися сегментами 18 мм
- Отвертка-тестер

STANLEY	Число предметов			
1-90-596	7	-	6	3253561905964

STANLEY

НОВИНКА

НАБОР ИЗ 20-ТИ ИНСТРУМЕНТОВ "STANLEY ZIPPER WALLET" 1-90-597



Набор из 20-ти инструментов "Stanley Zipper Wallet".

Состав набора:

- Ключ разводной 200 мм
- Отвертка-тестер
- Набор из 10-ти торцевых шестигранных ключей (1.5-10 мм)
- Мини-ножовка по металлу
- Нож с лезвием с отламывающимися сегментами 18 мм
- Плоскогубцы комбинированные 200 мм
- Длинногубцы 150 мм
- Кусачки диагональные 175 мм
- Рулетка 3 м
- Молоток Din 200 г.
- Отвертка со сменными вставками "6 в 1"

STANLEY	Число предметов			
1-90-597	20	-	6	3253561905971



Набор из 32-х инструментов "Stanley Zipper Wallet".

Состав набора:

- Ключ разводной 200 мм
- Отвертка-тестер
- Набор из 10-ти торцевых шестигранных ключей (1,5-10 мм)
- Мини-ножовка по металлу
- Нож с лезвием с отламывающимися сегментами 9 мм
- Плоскогубцы комбинированные 200 мм
- Длинногубцы 150 мм
- Рулетка 3 м
- Набор из 6-ти отверток для точной механики
- Ключи комбинированные: 10-11-12-13 мм
- Уровень "Torpedo" 200 мм
- Молоток Din 200 г.
- Отвертка со сменными вставками "6 в 1"
- Пинцет
- Мини-монтажка-гвоздодер 175 мм

STANLEY	Число предметов			
1-90-598	32	-	4	3253561905988

STANLEY**ФОНАРИ****STANLEY**

НОВИНКА

ФОНАРЬ СВЕТОДИОДНЫЙ "STANLEY" 3 В 1 С ТРЕНОГОЙ 1-95-155

Фонарь светодиодный "Stanley" 3 в 1 с треногой.

- Каждый из 3-х фонарей может использоваться индивидуально, кроме того, они могут трансформироваться в один фонарь на треноге
- Три вращающиеся головки, расположенные под углом 120°, могут направить световой поток практически в любом направлении
- Одна кнопка Вкл./Выкл. (ON/OFF) управляет одновременно всеми световыми головками
- Конструкция фонаря устойчива к воздействию погодных факторов, поэтому фонарь можно использовать в уличных условиях
- Тренога позволяет установить фонарь в нужном направлении и освободить при этом руки
- Тренога раскладывается простым нажатием на кнопку
- Лучи формируют четкие световые пятна

STANLEY				
1-95-155		X	4	3253561951558

STANLEY

НОВИНКА

ФОНАРЬ СВЕТОДИОДНЫЙ С ТРЕНОГОЙ АККУМУЛЯТОРНЫЙ 1-95-148

Фонарь светодиодный с треногой аккумуляторный.

- Фонарь формирует световой поток в 30 лм
- Неограниченное число положений вращающейся головки фонаря позволяет направить световой поток в любом направлении
- Ударопрочные линзы
- Запатентованная конструкция с треногой для возможности использования фонаря "без рук"
- Ni MH - аккумуляторы удобны в использовании и обеспечивают экономию на покупке обычных батарей
- Индикатор разряда аккумулятора
- Зарядное устройство в комплекте
- Продолжительность работы 7 ч 45 мин при времени полной зарядки аккумуляторов 6 часов
- Прочные алюминиевые ножки

STANLEY				
1-95-148		X	1	3253561951480

STANLEY

НОВИНКА

ФОНАРЬ СВЕТОДИОДНЫЙ "FATMAX ALUMINIUM TORCH RECHARGEABLE" С АЛЮМИНИЕВЫМ КОРПУСОМ АККУМУЛЯТОРНЫЙ 1-95-154**FatMax**

Фонарь светодиодный "FatMax Aluminium Torch Rechargeable" с алюминиевым корпусом аккумуляторный.

- Фонарь формирует световой поток в 70 люмен, что обеспечивает хорошую освещенность и видимость предметов
- Алюминиевый корпус обеспечивает повышенную прочность конструкции
- Ударопрочные линзы
- Водозащитная конструкция
- Ni MH - аккумуляторы удобны в использовании и обеспечивают экономию на покупке обычных батарей
- Индикатор экономии заряда аккумулятора
- Высокоэффективные светодиоды обеспечивают высокую яркость и экономию заряда аккумуляторов
- В комплект входит наручный ремешок
- Время зарядки аккумуляторов - 6 часов

STANLEY				
1-95-154		X	6	3253561951541

STANLEY

НОВИНКА

ФОНАРЬ СВЕТОДИОДНЫЙ "FATMAX ALUMINIUM TORCH RECHARGEABLE GIFT BOX" С АЛЮМИНИЕВЫМ КОРПУСОМ АККУМУЛЯТОРНЫЙ В ПОДАРОЧНОЙ УПАКОВКЕ 1-98-154



Фонарь светодиодный "FatMax Aluminium Torch Rechargeable Gift Box" с алюминиевым корпусом аккумуляторный в подарочной упаковке.

- Комплектуется дополнительным автомобильным зарядным устройством
- Фонарь формирует световой поток в 70 люмен, что обеспечивает хорошую освещенность и видимость предметов
- Алюминиевый корпус обеспечивает повышенную прочность конструкции
- Ударопрочные линзы
- Водозащитная конструкция
- Ni MH - аккумуляторы удобны в использовании и обеспечивают экономию на покупке обычных батарей
- Ярко-желтые кольца на корпусе фонаря обеспечивают его лучшую заметность
- Индикатор экономии заряда аккумулятора
- Высокоэффективные светодиоды обеспечивают высокую яркость и экономию заряда аккумуляторов
- В комплект входит наручный ремешок
- Время зарядки аккумуляторов - 6 часов

STANLEY	Размеры, см			
1-98-154	13,0 x 24,0 x 6,0	X	4	3253561981548

STANLEY

НОВИНКА

ФОНАРЬ СВЕТОДИОДНЫЙ "FATMAX ALUMINIUM TORCH - 3D" С АЛЮМИНИЕВЫМ КОРПУСОМ 1-95-153

FatMax

Фонарь светодиодный "FatMax Aluminium Torch - 3D" с алюминиевым корпусом.

- Фонарь формирует световой поток в 70 люмен, что обеспечивает хорошую освещенность и видимость предметов
- Алюминиевый корпус обеспечивает повышенную прочность конструкции
- Ударопрочные линзы
- Водозащитная конструкция
- Батареи 3 x "D"
- Индикатор экономии заряда элементов питания
- Высокоэффективные светодиоды обеспечивают высокую яркость и экономию заряда аккумуляторов

STANLEY				
1-95-153		X	6	3253561951534

STANLEY

НОВИНКА

ФОНАРЬ СВЕТОДИОДНЫЙ "FATMAX ALUMINIUM TORCH - 3AAA" С АЛЮМИНИЕВЫМ КОРПУСОМ 1-95-152

FatMax

Фонарь светодиодный "FatMax Aluminium Torch - 3AAA" с алюминиевым корпусом.

- Фонарь формирует световой поток в 70 люмен, что обеспечивает хорошую освещенность и видимость предметов
- Алюминиевый корпус обеспечивает повышенную прочность конструкции
- Ударопрочные линзы
- Водозащитная конструкция
- Батареи 3 x "AAA"
- Индикатор экономии заряда элементов питания
- Высокоэффективные светодиоды обеспечивают высокую яркость и экономию заряда элементов питания
- В комплект входит наручный ремешок
- Выключатель (ON/OFF) находится с задней стороны корпуса

STANLEY				
1-95-152		X	6	3253561951527

STANLEY

НОВИНКА

ФОНАРЬ СВЕТОДИОДНЫЙ "FATMAX ALUMINIUM TORCH - 3AAA" С АЛЮМИНИЕВЫМ КОРПУСОМ, ЭЛЕМЕНТАМИ ПИТАНИЯ И ЧЕХЛОМ В ПОДАРОЧНОЙ УПАКОВКЕ 1-98-152



Фонарь светодиодный "FatMax Aluminium Torch - 3AAA" с алюминиевым корпусом, элементами питания и чехлом в подарочной упаковке.

- Фонарь формирует световой поток в 70 люмен, что обеспечивает хорошую освещенность и видимость предметов
- Алюминиевый корпус обеспечивает повышенную прочность конструкции
- Ударопрочные линзы
- Водозащитная конструкция
- Батареи 3 x "AAA"
- Индикатор экономии заряда элементов питания
- Высокоэффективные светодиоды обеспечивают высокую яркость и экономию заряда элементов питания
- В комплект входит наручный ремешок
- Выключатель (ON/OFF) находится с задней стороны корпуса

STANLEY	Размеры, см			
1-98-152	7,7 x 14,8 x 6,2	-	2	3253561981524

STANLEY

ФОНАРЬ СВЕТОДИОДНЫЙ "FATMAX ALUMINIUM TORCH - 2AA" С АЛЮМИНИЕВЫМ КОРПУСОМ 1-95-151

FatMax



Фонарь светодиодный "FatMax Aluminium Torch - 2AA" с алюминиевым корпусом.

- Фонарь формирует световой поток в 40 люмен
- Алюминиевый корпус обеспечивает повышенную прочность конструкции
- Ударопрочные линзы
- Водозащитная конструкция
- Батареи 2 x "AA"
- Индикатор экономии заряда элементов питания
- Высокоэффективные светодиоды обеспечивают высокую яркость и экономию заряда элементов питания
- В комплект входит наручный ремешок
- Выключатель (ON/OFF) находится с задней стороны корпуса

STANLEY				
1-95-151		X	6	3253561951510

STANLEY

НОВИНКА

ФОНАРЬ СВЕТОДИОДНЫЙ "STANLEY HIGH POWER TRIPOD - 9AA" С ТРЕНОГОЙ 1-95-146



Фонарь светодиодный "Stanley High Power Tripod - 9AA" с треногой.

- Мощный светодиод формирует световой поток в 40 люмен, что обеспечивает хорошую освещенность
- Запатентованная конструкция с треногой для возможности использования фонаря "без рук"
- 4-позиционная вращающаяся головка позволяет направить световой поток в любом направлении
- Фонарь способен работать на 3, 6, или 9 батареях типа "AA" (в комплект не входят)
- Индикатор низкого заряда батарей питания для предупреждения о необходимости их своевременной замены
- Резиновые элементы корпуса для надежного захвата
- Небьющееся стекло фонаря выдерживает падения и удары
- 3-позиционный переключатель: положения "высокая мощность светового потока", "низкая" и "выключено"
- Влагозащищенная конструкция - можно использовать вне помещений

STANLEY				
1-95-146		X	6	3253561951466



Фонарь светодиодный с треногой.

- Светодиод мощностью 0.5 Вт излучает яркий белый свет, формируя световой поток в 30 лм
- Бесконечное число возможных положений головки фонаря для направления света в нужном направлении
- Запатентованная конструкция с треногой для возможности использования фонаря "без рук"
- Работает от 3-х элементов питания, устанавливаемых в центральную часть корпуса (в комплект поставки не входят)
- Продолжительность работы на одном комплекте элементов питания - 40 часов
- Яркий сфокусированный луч
- Прочные алюминиевые ножки
- Резиновые элементы корпуса для надежного захвата фонаря
- Ударопрочное стекло

STANLEY				
0-95-112		X	1	3253561951121



Фонарь светодиодный "Hands Free Clamping Flashlight" с зажимом.

- Луч фонаря может быть направлен точно в необходимое место
- Прочная, удобная в обращении конструкция
- Губки зажима раскрываются на 90 мм, что позволяет закреплять фонарь на стропилах, балках пола, столешницах и т.д.
- Поворотная на 350° головка фонаря с возможностью наклона на 120°
- Запатентованная технология, позволяющая использовать 2 или 4 элемента питания типа "С"
- Мощный световой поток для обеспечения освещения большой площади
- Фонарь для профессионального использования
- Резиновые вставки в корпусе для удобства
- Губки зажима, не оставляющие отметин
- Запатентованная конструкция зажима для закрепления фонаря на рабочем месте

STANLEY	Размеры, см			
1-95-891	14,5 x 30,0 x 14,0	X	2	3253561958915



Фонарик светодиодный "MaxLife Tripod Midi - 9AA" с треногой.

- Оригинальная конструкция треноги позволяет использовать фонарь "без рук"
- Влагозащищенная конструкция
- Головная часть фонаря фиксируется во многих положениях
- Индикатор низкого уровня заряда батарей
- Ударопрочная конструкция с головной частью выполненной из графитового АБС-пластика
- 4-х позиционный выключатель (слабое-среднее-сильное-выкл.)
- Фонарь способен работать на 3, 6, или 9 батареях типа "AA" (в комплект не входят)

STANLEY				
1-95-111		X	4	3253561951114

STANLEY

**ФОНАРИК-БРЕЛОК СВЕТОДИОДНЫЙ "MAXLIFE MINI TRIPOD" С МИНИ-ТРЕНОГОЙ
0,8-95-113, 2-98-384**



Фонарик-брелок светодиодный "MaxLife Mini Tripod" с мини-треногой.

- Маленький, но яркий фонарик
- Привлекательная и весьма практичная идея по выбору подарка
- Идеален для всей семьи

STANLEY				
0-95-113		X	16	3253561951138
8-95-113		X	10	3253568951131
2-98-384		X	10	3253562983848

STANLEY

НОВИНКА

**ФОНАРИК-БРЕЛОК СВЕТОДИОДНЫЙ "COLOURED MAXLIFE MINI TRIPOD" С МИНИ-ТРЕНОГОЙ С
ДИСПЛЕЕМ НА 12ШТ. 1-95-393**



Фонарик-брелок светодиодный "Coloured MaxLife Mini Tripod" с мини-треногой с дисплеем на 12шт.

- В комплекте по 3 фонарика 4-х цветов (серебристый, голубой, фиолетовый и зеленый).

STANLEY	Количество в упаковке			
1-95-393	10	X	10	3253561953934

**ЯЩИКИ,
ПОЯСА
ИНСТРУМ**

СУМКИ И ДЛЯ ЕНТА



STANLEY®



“

Профессионалы часто говорят, что им приходится тратить много времени на реорганизацию внутреннего пространства ящика для инструмента в зависимости от работ, которые предстоит выполнять в каждый конкретный день. Мы предложили решение этой проблемы, разработав конструкцию ящика со сменными органайзерами. Нажав на кнопку, Вы можете получить открытый ящик для электроинструмента длиной 60 см и органайзер той же длины, оба с переставными перегородками.

”

ЯЩИКИ, СУМКИ, РЕМНИ



Большие ящики с колесами предлагают огромный выбор опций для хранения всех возможных инструментов и принадлежностей.



РАЗНООБРАЗИЕ ОПЦИЙ

Большой выбор ящиков с колесами объемом от 50 до 190 литров с корпусом из полипропилена и металла. Каждая модель представляет собой очень прочную качественную систему для хранения, предназначенную для профессионального использования.

Различные типы систем:

инструментальные ящики, ящики для электроинструмента и органайзеры с различными отделениями и секциями. Большой выбор размеров, цветовых решений, материалов, с дополнительными секциями или без них, с металлическими или пластмассовыми замками и т.д.

Разнообразие мобильных козел, имеющие самое лучшее соотношение вес/прочность благодаря уникальному дизайну и прочному материалу, из которого они изготавливаются - полипропилену. Ассортиментный ряд козел представлен от самых простых складных моделей до моделей с телескопическими ногами с большой нагрузочной способностью.



ПРОСТОТА В ИСПОЛЬЗОВАНИИ

Телескопические ноги обеспечивают пользователю дополнительную простоту и удобство в работе даже на неровных поверхностях.

ПОКРЫТИЕ

DynaGrip™
PRO

Для оптимального комфорта



STANLEY

НОВИНКА

ЯЩИК С КОЛЕСАМИ "FATMAX® ROLLING WORKSHOP" МЕТАЛЛОПЛАСТМАССОВЫЙ СЕРЫЙ 1-95-622

FatMax®

Ящик с колесами "FatMax® Rolling Workshop" металлопластмассовый серый.

- Отделяемый металлопластмассовый ящик 20" для инструмента со съемным лотком
- Большие металлические с защитой от коррозии замки с возможностью использования навесного замка (в комплект поставки не входит)
- Две выдвижные секции глубиной 10 см на подшипниках
- Большая нижняя выдвижная секция имеет увеличенный объем для хранения и транспортировки инструмента
- Большие прочные колеса диаметром 178 мм (7")



STANLEY	Размеры, см			
1-95-622	56,8 x 89,3 x 38,9	-	1	3253561956225

STANLEY

НОВИНКА

ЯЩИК С КОЛЕСАМИ "STANLEY® ROLLING WORKSHOP" МЕТАЛЛОПЛАСТМАССОВЫЙ ЖЕЛТЫЙ 1-95-621

Ящик с колесами "Stanley® Rolling Workshop" металлопластмассовый желтый.

- Отделяемый металлопластмассовый ящик 20" для инструмента со съемным лотком
- Большие металлические с защитой от коррозии замки с возможностью использования навесного замка (в комплект поставки не входит)
- Выдвижная секция глубиной 10 см на подшипниках
- Большая нижняя выдвижная секция имеет увеличенный объем для хранения и транспортировки инструмента



STANLEY	Размеры, см			
1-95-621	56,8 x 73 x 38,9	-	1	3253561956218

STANLEY

НОВИНКА

ЯЩИК С КОЛЕСАМИ "STANLEY® ROLLING WORKSHOP" МЕТАЛЛОПЛАСТМАССОВЫЙ ГАЛЬВАНИЗИРОВАННЫЙ 1-95-833

Ящик с колесами "Stanley® Rolling Workshop" металлопластмассовый гальванизированный.

- Отделяемый металлопластмассовый ящик 20" для инструмента со съемным лотком
- Большие металлические с защитой от коррозии замки с возможностью использования навесного замка (в комплект поставки не входит)
- Выдвижная секция глубиной 10 см на подшипниках
- Большая нижняя выдвижная секция имеет увеличенный объем для хранения и транспортировки инструмента



STANLEY	Размеры, см			
1-95-833	73 x 56,8 x 38,9	-	1	3253561958335

STANLEY

НОВИНКА

ЯЩИК С КОЛЕСАМИ "FATMAX® LOCK & STOCK" ПЛАСТМАССОВЫЙ С ОТДЕЛЯЕМЫМИ ОРГАНИЗЕРАМИ 1-94-747

FatMax®



Ящик с колесами "FatMax® Lock & Stock" пластмассовый с отделяемыми органайзерами.

- Передвижная система хранения с двумя колесами диаметром 178 мм (7") позволяет транспортировать инструмент и мелкие детали на рабочую площадку
- Съемные органайзеры обеспечивают максимальную организацию хранения
- Большая нижняя выдвижная секция на подшипниках для большого и тяжелого электроинструмента
- Верхний органайзер со съемными разделителями для мелких деталей и фурнитуры, необходимых на рабочей площадке
- V-образный паз в верхней крышке для удобства пиления и выравнивания обрабатываемых деталей на рабочей площадке – изделие можно использовать в качестве верстака
- Прочная стальная рама включает боковые ручки для удобства поднятия и защиты ящика

STANLEY	Размеры, см			
1-94-747	61,3 x 63,8 x 40,6	-	1	3253561947476

STANLEY

НОВИНКА

ЯЩИК С КОЛЕСАМИ "FATMAX MOBILE WORK STATION CANTILEVER" РАЗДВИЖНОЙ С 3-МЯ СЕКЦИЯМИ ПЛАСТМАССОВЫЙ МНОГОФУНКЦИОНАЛЬНЫЙ 1-94-210

FatMax®



Ящик с колесами "FatMax Mobile Work Station Cantilever" раздвижной с 3-мя секциями пластмассовый многофункциональный.

- Многосекционный ящик имеет консольную конструкцию "Cantilever", что обеспечивает пользователю отличный доступ ко всему содержимому
- Большой объем ящика позволяет экономить время на перевозку необходимых материалов к месту работы
- Колеса выполнены из износостойкого материала
- Легко трансформируется в 4-х уровневый консольный ящик (3 секции + 1 крышка)
- Большая нижняя секция идеально подходит для хранения крупных материалов и инструментов
- В откидную крышку свободно помещается лоток для небольших аксессуаров и инструментов
- 2-я секция представляет собой большой органайзер с регулируемыми перегородками
- Перегородки в органайзере можно также полностью удалить и использовать все пространство секции
- Крышка ящика имеет V-образный желобок для работы с пиломатериалами и трубами
- Направляющие секций имеют опорные подшипники для плавного открывания даже полностью нагруженных секций
- Простым движением вперед и вверх фронтального замка пользователь получает доступ ко всем секциям ящика
- Фронтальный замок автоматически закрывает полностью весь ящик при сдвигании секций в один ряд
- Ручки с обеих сторон позволяют поднимать ящик вдвоем
- Дополнительная телескопическая ручка делает транспортировку ящика более удобной

*Замечание: инструмент не входит в комплектацию ящика

STANLEY	Размеры, см			
1-94-210	54,9 x 73,3 x 41,3	-	1	3253561942105

STANLEY

НОВИНКА

ЯЩИК С КОЛЕСАМИ "STANLEY" МЕТАЛЛОПЛАСТМАССОВЫЙ ЖЕЛТЫЙ 1-95-827



Ящик с колесами "Stanley" металлопластмассовый желтый.

- Ящик для инструмента большой вместимости
- Прочная телескопическая ручка
- Высокопрочные колеса диаметром 178 мм (7")
- Прочная конструкция для надежной защиты содержимого
- Легкое транспортирование при большой нагрузке
- Место для хранения уровня с креплением с внутренней стороны к крышке ящика
- Сочетание преимуществ пластика с прочностью металла
- Подходит для работы с трубами и пиломатериалами
- Возможность использования навесных замков (в комплект поставки не входят)

STANLEY	Размеры, см			
1-95-827	65 X 43 X 39	-	1	3253561958274

ЯЩИК С КОЛЕСАМИ "STANLEY" ДЛЯ ИНСТРУМЕНТА МЕТАЛЛОПЛАСТМАССОВЫЙ ГАЛЬВАНИЗИРОВАННЫЙ 1-95-828



Ящик с колесами "Stanley" для инструмента металлопластмассовый гальванизированный.

- Ящик для инструмента большой вместимости
- Прочная телескопическая ручка
- Высокопрочные колеса диаметром 178 мм (7")
- Прочная конструкция для надежной защиты содержимого
- Легкое транспортирование при большой нагрузке
- Место для хранения уровня с креплением с внутренней стороны к крышке ящика
- Сочетание преимуществ пластика с прочностью металла
- Подходит для работы с трубами и пиломатериалами
- Возможность использования навесных замков (в комплект поставки не входят)

STANLEY	Размеры, см			
1-95-828	65 x 43 x 39	-	1	3253561958281

ЯЩИК С КОЛЕСАМИ ДВУХСЕКЦИОННЫЙ МЕТАЛЛОПЛАСТМАССОВЫЙ ГАЛЬВАНИЗИРОВАННЫЙ 1-95-832



Ящик с колесами двухсекционный металлопластмассовый гальванизированный.

- Вместительный ящик с колесами обеспечивает большой объем для хранения и перемещения инструмента
- Телескопическая алюминиевая ручка
- Высокопрочные колеса диаметром 7" (178 мм)
- Прочная конструкция для защиты содержимого
- Возможность транспортировки большой нагрузки
- Сочетает преимущества пластмассы с прочностью металла
- Дополнительный отделяемый ящик для инструмента с переносным лотком для мелких деталей и с V-образным пазом в крышке для удобства расположения детали при пилении
- Большие металлические с защитой от коррозии замки с возможностью использования навесного замка (в комплект поставки не входит)

STANLEY	Размеры, см			
1-95-832	65 X 64 X 39	-	1	3253561958328

ЯЩИК С КОЛЕСАМИ ДВУХСЕКЦИОННЫЙ МЕТАЛЛОПЛАСТМАССОВЫЙ ЖЕЛТЫЙ 1-95-831



Ящик с колесами двухсекционный металлопластмассовый желтый.

- Вместительный ящик с колесами обеспечивает большой объем для хранения и перемещения инструмента
- Телескопическая алюминиевая ручка
- Высокопрочные колеса диаметром 7" (178 мм)
- Прочная конструкция для защиты содержимого
- Возможность транспортировки большой нагрузки
- Сочетает преимущества пластмассы с прочностью металла
- Дополнительный отделяемый ящик для инструмента с переносным лотком для мелких деталей и с V-образным пазом в крышке для удобства расположения детали при пилении
- Большие металлические с защитой от коррозии замки с возможностью использования навесного замка (в комплект поставки не входит)

STANLEY	Размеры, см			
1-95-831	65 x 64 x 39	-	1	3253561958311

STANLEY

ЯЩИК С КОЛЕСАМИ "MOBILE WORK CENTER™ 4 IN 1" ДВУХСЕКЦИОННЫЙ ПЛАСТМАССОВЫЙ С ТКАНЕВЫМИ ОРГАНАЙЗЕРАМИ 1-92-070



Ящик с колесами "Mobile Work Center™ 4 in 1" двухсекционный пластмассовый с тканевыми органайзерами.

STANLEY	Размеры, см			
1-92-070	47 x 62 x 30	-	2	3253561920707

STANLEY

НОВИНКА

ЯЩИК С КОЛЕСАМИ "MOBILE WORK CENTER 2 IN 1" ДВУХСЕКЦИОННЫЙ С ПЛАСТМАССОВОЙ РУЧКОЙ С ТКАНЕВЫМИ ОРГАНАЙЗЕРАМИ (18602) 1-93-937



Ящик с колесами "Mobile Work Center 2 in 1" двухсекционный с пластмассовой ручкой с тканевыми органайзерами (18602).

- 2 в 1 - За считанные секунды трансформируется в большой ящик и лоток
- На верхней крышке располагаются органайзеры для мелких деталей
- Вращающийся фронтальный лоток (карусельного типа) - для размещения мелких деталей - открывается простым нажатием на лоток
- Большие колеса обеспечивают плавность хода
- Прост в обращении
- Полезный объем - 48,5 литров
- Складывающаяся ручка позволяет легко разместить ящик в багажнике автомобиля

STANLEY	Размеры, см			
1-93-937	47 x 29,8 x 61,9	-	2	3253561939372

STANLEY

ЯЩИК С КОЛЕСАМИ "IML MOBILE WORK CENTER 2 IN 1" ПЛАСТМАССОВЫЙ С ОРГАНАЙЗЕРАМИ В КРЫШКЕ 1-93-968



Ящик с колесами "IML Mobile Work Center 2 in 1" пластмассовый с органайзерами в крышке.

- Конструкция "2 в 1" - позволяет за несколько секунд получить два предмета из одного
- Большой ящик для инструмента со съемным лотком - максимальный объем для хранения
- Большое нижнее отделение - объемом более 25 л, на 7% больше, чем у предыдущей версии - удобно для крупного инструмента
- Карусельный органайзер и органайзеры с крышками для хранения мелких деталей
- Складная ручка обеспечивает возможность удобного размещения в автомобиле
- Большие "грузовые" колеса для плавного движения по неровным поверхностям
- Новая ручка - прочная одноэлементная пластиковая конструкция
- Максимальная нагрузка 15,5 кг
- Никелированные металлические замки - прочные, долговечные и удобные
- Большие металлические боковые замки - прочные, с проушиной для всячего замка
- Новая технология (In Mold Labeling (IML) - вплавления в материал корпуса) - обеспечивает надежное нанесение этикетки, ее долговечное присутствие на изделии, исключает отслаивание

STANLEY	Размеры, см			
1-93-968	47,3 x 30,2 x 62,7	-	2	3253561939686



Ящик с колесами "Rolling Workshop XL" с тремя секциями пластмассовый (19603).

- 1 стандартный ящик для инструмента с пластмассовыми замками и со съемным лотком + 1 большой + 2 малых выдвижных ящика для хранения мелких предметов + 1 большое нижнее отделение
- Большие колеса с протектором
- Усиленная выдвижная ручка для передвижения ящика
- Отсек для хранения дисков для пилы
- Боковые держатели для ножовки и уровня

STANLEY	Размеры, см			
1-92-279	48,3 x 33,3 x 83,6	-	1	3253561927966

**FatMax[®]
XTREME™**

Ящик большого объема с колесами "FatMax Xtreme Mobile Security Solution" с док-станцией пластмассовый.

- Инновационная запатентованная конструкция с док-станцией для быстрого и простого закрепления ящика при транспортировке в автомобиле, а также его быстрого отсоединения
- Встроенный кодовый замок и сигнализация
- Корпус большого объема - 159 л (42 Gal.) - из структулена для надежного хранения и транспортировки инструмента и оборудования, максимальная нагрузка - 59 кг (130lbs)
- Водозащитное уплотнение по периметру ящика для исключительной защиты содержимого
- Большие прочные колеса диаметром 216 мм (8.5") и надежное основание ящика позволяют легко перемещать его на рабочей площадке через различные препятствия
- Съемный вертикальный органайзер для более удобного размещения инструмента
- Легко выдвигаемая телескопическая ручка
- Ручка с задней стороны ящика для удобства подъема двумя людьми
- Комплект ключей для использования в случае необходимости

STANLEY	Размеры, см			
1-96-163	101,2 x 56 x 50	-	1	3253561961632

STANLEY

НОВИНКА

ЯЩИК БОЛЬШОГО ОБЪЕМА С КОЛЕСАМИ "FATMAX XTREME MOBILE SECURITY SOLUTION" ПЛАСТМАССОВЫЙ 1-97-488

FatMax[®]
XTREME™



Ящик большого объема с колесами "FatMax Xtreme Mobile Security Solution" пластмассовый.

- Встроенный кодовый замок и сигнализация
- Водозащитное уплотнение по периметру ящика для исключительной защиты содержимого
- Большие прочные колеса диаметром 216 мм (8.5")
- Съёмный вертикальный органйзер для более удобного размещения инструмента
- Комплект ключей
- Сигнализация и кодовая панель для защиты от воров
- Большой объем ящика - 159 л (42 Gal.) для надежного хранения и транспортировки инструмента и оборудования
- Высокопрочная конструкция колес и основания ящика позволяют легко перемещать его на рабочей площадке через различные препятствия

STANLEY	Размеры, см			
1-97-488	101,2 x 56 x 50	-	1	3253561974885

STANLEY

НОВИНКА

ЯЩИК БОЛЬШОГО ОБЪЕМА С КОЛЕСАМИ "FATMAX PROMOBILE JOB CHEST" ПЛАСТМАССОВЫЙ ПРОФЕССИОНАЛЬНЫЙ (32800) 1-94-850

FatMax[®]



Ящик большого объема с колесами "FatMax Promobile Job Chest" пластмассовый профессиональный (32800).

- Объем ящика - 113 л (30 Gal.)
- С внутренней стороны крышки имеются крепежные элементы типа "бабочка" для крепления уровня, ножовки или аксессуаров
- Водозащитное уплотнение по периметру ящика обеспечивает отличную защиту содержимого
- Большие прочные колеса
- Большой удобный лоток для инструментов
- Интегрированный замок позволяет обеспечить сохранность содержимого
- В крышке имеется V-образный желобок для фиксации пиломатериалов
- Удобная широкая телескопическая ручка
- По бокам имеются две ручки для удобного перемещения ящика

STANLEY	Размеры, см			
1-94-850	91 X 51,6 X 43,1	-	1	3253561948503

STANLEY

ЯЩИК БОЛЬШОГО ОБЪЕМА С КОЛЕСАМИ "MOBILE JOB CHEST" С ИНТЕГРИРОВАННЫМ ЗАМКОМ ПЛАСТМАССОВЫЙ 1-93-278



Ящик большого объема с колесами "Mobile Job Chest" с интегрированным замком пластмассовый.

STANLEY	Размеры, см			
1-93-278	96,2 x 59,1 x 57,8	-	2	3253561932786

ЯЩИК БОЛЬШОГО ОБЪЕМА С КОЛЕСАМИ "MOBILE JOB CHEST" С МЕТАЛЛИЧЕСКИМИ ЗАМКАМИ ПЛАСТМАССОВЫЙ (29025) 1-92-978

Ящик большого объема с колесами "Mobile Job Chest" с металлическими замками пластмассовый (29025).



- Большая вместительность и удобная транспортировка
- Большие металлические петли с проушинами для замков
- Крепежные элементы типа "бабочка" для крепления уровня, ножовки или аксессуаров
- Большие 6"/15,24 см прочные колеса
- Большой лоток для инструментов с двумя закрывающимися отделениями
- Удобная широкая телескопическая ручка

STANLEY	Размеры, см			
1-92-978	76,8 x 49 x 47,6	-	2	3253561929786

ЯЩИК БОЛЬШОГО ОБЪЕМА С КОЛЕСАМИ "PRO MOBILE TOOL CHEST" ПЛАСТМАССОВЫЙ С ОРГАНАЙЗЕРОМ ИЗ НЕЙЛОНА И СЪЕМНЫМИ ОТДЕЛЕНИЯМИ В КРЫШКЕ (33024) 1-92-083

Ящик большого объема с колесами "Pro Mobile Tool Chest" пластмассовый с органайзером из нейлона и съемными отделениями в крышке (33024).



STANLEY	Размеры, см			
1-92-083	61,3 x 37,5 x 41,9	-	2	3253561920837

ЯЩИК БОЛЬШОГО ОБЪЕМА С КОЛЕСАМИ "PRO MOBILE TOOL CHEST" ПЛАСТМАССОВЫЙ СО СЪЕМНЫМИ ОТДЕЛЕНИЯМИ В КРЫШКЕ (33025) 1-92-904

Ящик большого объема с колесами "Pro Mobile Tool Chest" пластмассовый со съемными отделениями в крышке (33025).



STANLEY	Размеры, см			
1-92-904	61,3 x 41,9 x 37,5	-	2	3253561929045

ЯЩИК БОЛЬШОГО ОБЪЕМА С КОЛЕСАМИ "WHEELED CONTRACTOR VOX" ПЛАСТМАССОВЫЙ С 2-МЯ ОРГАНАЙЗЕРАМИ, 2-МЯ ЛОТКАМИ И ВЫДВИЖНОЙ РУЧКОЙ (33001) 1-92-703

Ящик большого объема с колесами "Wheeled Contractor Vox" пластмассовый с 2-мя органайзерами, 2-мя лотками и выдвижной ручкой (33001).



- Ящик для инструмента с колесами объемом 50 л
- Идеален для профессионалов и любителей
- Два доступных снаружи отделения в крышке для хранения мелких деталей, таких как болты, гайки и т.п.
- Два съемных лотка, большое отделение для хранения
- Четыре складных крюка в крышке для закрепления снаружи больших предметов с помощью эластичного шнура
- Выдвижная металлическая ручка для передвижения ящика

STANLEY	Размеры, см			
1-92-703	61,3 x 37,5 x 41,9	-	2	3253561927034

STANLEY

ЯЩИК БОЛЬШОГО ОБЪЕМА С КОЛЕСАМИ "WHEELED CONTRACTOR BOX" ПЛАСТМАССОВЫЙ С ОДНИМ ЛОТКОМ И ВЫДВИЖНОЙ РУЧКОЙ (33004) 1-92-014



Ящик большого объема с колесами "Wheeled Contractor Box" пластмассовый с одним лотком и выдвижной ручкой (33004).

STANLEY	Размеры, см			
1-92-014	61,3 x 37,5 x 41,9	-	2	3253561920141

STANLEY

НОВИНКА

ЯЩИК БОЛЬШОГО ОБЪЕМА С КОЛЕСАМИ "STANLEY MOBILE CONTRACTOR CHEST" ПЛАСТМАССОВЫЙ СО СЪЕМНЫМ ОРГАНАЙЗЕРОМ В КРЫШКЕ 1-97-503



Ящик большого объема с колесами "Stanley Mobile Contractor Chest" пластмассовый со съемным органайзером в крышке.

- Съемный органайзер
- V-образный паз в крышке ящика для удобства расположения детали при пилении
- Полезный объем 53 литра /12 галлонов
- Переносной лоток для транспортировки инструмента и мелких деталей, при этом в ящике остается место под крупный инструмент, поскольку длина лотка составляет всего 2/3 от длины ящика

STANLEY	Размеры, см			
1-97-503	60,3 x 37,5 x 43	-	2	3253561975035

STANLEY

ЯЩИКИ ДЛЯ ИНСТРУМЕНТА

ПРОФЕССИОНАЛЬНЫЕ ЯЩИКИ ДЛЯ ИНСТРУМЕНТА

STANLEY

ЯЩИК ДЛЯ ИНСТРУМЕНТА ПРОФЕССИОНАЛЬНЫЙ "FATMAX" ИЗ СТРУКТУЛЕНА ВЛАГОЗАЩИТНЫЙ 1-93-935, 1-94-749



Ящик для инструмента профессиональный "FatMax" из структулена влагозащитный.

- Ящик повышенной прочности и емкости
- Водозащитное уплотнение по периметру ящика для исключительной защиты содержимого
- Переносной лоток для транспортировки инструмента и мелких деталей, при этом в ящике остается место под крупный инструмент, поскольку длина лотка составляет всего 3/4 от длины ящика
- Изготовлен из структулена для обеспечения жесткости и прочности
- Большие металлические с защитой от коррозии замки с возможностью использования навесного замка (в комплект поставки не входит)
- V-образный паз в крышке ящика для удобства расположения детали при пилении
- Прочная эргономичная ручка с мягкими вставками позволяет с легкостью переносить тяжелые вещи

STANLEY	Размер, дюймы	Размеры, см			
1-93-935	28	71 X 30,8 X 28,5	-	3	3253561939358
1-94-749	23	58,4 X 30,5 X 26,7	-	3	3253561947490

ЯЩИК ДЛЯ ИНСТРУМЕНТА ПРОФЕССИОНАЛЬНЫЙ "FATMAX" МЕТАЛЛОПЛАСТМАССОВЫЙ СЕРЫЙ 1-95-615, 616, 617

FatMax®



Ящик для инструмента профессиональный "FatMax" металлопластмассовый серый.

- Высокий корпус для увеличенного объема хранения
- Инновационный съемный вертикальный органайзер для более удобного размещения инструмента
- Большие металлические с защитой от коррозии замки с возможностью использования навесного замка (в комплект поставки не входит)
- Эргономичная ручка из двух материалов
- Сочетание преимуществ пластика с прочностью металла для максимальной защиты содержимого
- V-образный паз в крышке ящика для удобства расположения детали при пилении
- Переносной лоток для транспортировки инструмента и мелких деталей, при этом в ящике остается место под крупный инструмент, поскольку длина лотка меньше длины ящика
- Конструкция позволяет с легкостью переносить большую нагрузку
- Подходит для работы с трубами и пиломатериалами
- Подходит для каменщиков, бетонщиков, электриков, сантехников, маляров/декораторов, плотников, ковельщиков, специалистов в области вентиляции и кондиционирования, работе по гипсокартону, штукатуров, плиточников, укладчиков напольных покрытий, для профессионалов в других областях, например, дорожном строительстве и водоснабжении

STANLEY	Размер, дюймы	Размеры, см			
1-95-615	20	49,7 x 29,3 x 29,5	-	3	3253561956157
1-95-616	23	58,4 x 29,3 x 29,5	-	3	3253561956164
1-95-617	26	66,2 x 29,3 x 29,5	-	3	3253561956171

ЯЩИК ДЛЯ ИНСТРУМЕНТА ПРОФЕССИОНАЛЬНЫЙ "STANLEY" МЕТАЛЛОПЛАСТМАССОВЫЙ ЖЕЛТЫЙ 1-95-612, 613, 614



Ящик для инструмента профессиональный "Stanley" металлопластмассовый желтый.

- Большие металлические с защитой от коррозии замки с возможностью использования навесного замка (в комплект поставки не входит)
- Эргономичная ручка с мягкими вставками
- Сочетание преимуществ пластика с прочностью металла
- V-образный паз в крышке ящика для удобства расположения детали при пилении
- Переносной лоток для транспортировки инструмента и мелких деталей, при этом в ящике остается место под крупный инструмент, поскольку длина лотка меньше длины ящика.
- Конструкция позволяет с легкостью переносить большую нагрузку
- Подходит для работы с трубами и пиломатериалами
- Подходит для каменщиков, бетонщиков, электриков, сантехников, маляров/декораторов, плотников, ковельщиков, специалистов в области вентиляции и кондиционирования, работе по гипсокартону, штукатуров, плиточников, укладчиков напольных покрытий, для профессионалов в других областях, например, дорожном строительстве и водоснабжении

STANLEY	Размер, дюймы	Размеры, см			
1-95-612	20	49,7 x 29,3 x 22,2	-	4	3253561956126
1-95-613	23	58,4 x 29,3 x 22,2	-	4	3253561956133
1-95-614	26	66,2 x 29,3 x 22,2	-	4	3253561956140

STANLEY

НОВИНКА

ЯЩИК ДЛЯ ИНСТРУМЕНТА ПРОФЕССИОНАЛЬНЫЙ "STANLEY" МЕТАЛЛОПЛАСТМАССОВЫЙ ГАЛЬВАНИЗИРОВАННЫЙ 1-95-618, 619, 620



Ящик для инструмента профессиональный "Stanley" металлопластмассовый гальванизированный.

- Одна длинная металлическая петля для усиления конструкции и возможности переноски большого веса
- Большие прочные металлические с защитой от коррозии замки
- Эргономичная ручка из двух материалов
- Вместительный металлический корпус 3-х наиболее востребованных размеров
- V-образный паз в крышке ящика для удобства расположения детали при пилении
- Переносной лоток для транспортировки инструмента и мелких деталей
- Отверстия в замках для возможности использования навесного замка для максимальной защиты инструмента

STANLEY	Размеры, см			
1-95-618	49,7 X 29,3 X 22,2	-	4	3253561956188
1-95-619	58,4 x 29,3 x 22,2	-	4	3253561956195
1-95-620	66,2 x 29,3 x 22,2	-	4	3253561956201

STANLEY

НОВИНКА

ЯЩИК ДЛЯ ИНСТРУМЕНТА ПРОФЕССИОНАЛЬНЫЙ ДВУХСЕКЦИОННЫЙ МЕТАЛЛОПЛАСТМАССОВЫЙ ЖЕЛТЫЙ 20" 1-95-829



Ящик для инструмента профессиональный двухсекционный металлопластмассовый желтый 20".

- Ящик 20" для инструмента со съемным лотком, уникальная запатентованная конструкция
- Ручка увеличенной ширины с мягкой вставкой для удобства
- Выдвижная секция глубиной 10 см на подшипниках может использоваться для хранения мелких деталей или электроинструмента
- Большие металлические замки

STANLEY	Размеры, см			
1-95-829	54,5 x 28 x 33,5	-	1	3253561958298

STANLEY

НОВИНКА

ЯЩИК ДЛЯ ИНСТРУМЕНТА ПРОФЕССИОНАЛЬНЫЙ ДВУХСЕКЦИОННЫЙ МЕТАЛЛОПЛАСТМАССОВЫЙ ГАЛЬВАНИЗИРОВАННЫЙ 20" 1-95-830



Ящик для инструмента профессиональный двухсекционный металлопластмассовый гальванизированный 20".

- Ящик 20" для инструмента со съемным лотком, уникальная запатентованная конструкция
- Ручка увеличенной ширины с мягкой вставкой для удобства
- Выдвижная секция глубиной 10 см на подшипниках может использоваться для хранения мелких деталей или электроинструмента
- Большие металлические замки

STANLEY	Размеры, см			
1-95-830	54,5 x 28 x 33,5	-	1	3253561958304

STANLEY

ЯЩИК ДЛЯ ИНСТРУМЕНТА ПРОФЕССИОНАЛЬНЫЙ "PRO TOOL BOX" ПЛАСТМАССОВЫЙ 1-92-251, 258



Ящик для инструмента профессиональный "Pro Tool Box" пластмассовый.

- Брызгозащитная конструкция
- Удобная ручка длиной во весь ящик
- 2 проушины для навесных замков
- Мягкие резиновые накладки на углах ящика защищают от ударов и повышают износостойкость

STANLEY	Размер, дюймы	Размеры, см			
1-92-251	20	50,5 x 27,6 x 26,9	-	6	3253561922510
1-92-258	26	65,1 x 27,6 x 26,9	-	6	3253561922589



Ящик для инструмента профессиональный "Anti Shock" пластмассовый.

- Хорошо подходит для работы на ламинированных поверхностях, поскольку не проскальзывает и не оставляет царапин за счет резиновых опорных элементов
- Два интегрированных органайзера
- Большая удобная прорезиненная рукоятка
- Большой лоток для инструмента
- Алюминиевые замки

STANLEY	Размер, дюймы	Размеры, см			
1-92-998	25	63,5 x 28 x 26,7	-	6	3253561929984

ЯЩИК ДЛЯ ИНСТРУМЕНТА ПРОФЕССИОНАЛЬНЫЙ ПЛАСТМАССОВЫЙ С ОТСЕКОМ ДЛЯ ХРАНЕНИЯ УРОВНЯ 1-92-850



Ящик для инструмента профессиональный пластмассовый с отсеком для хранения уровня.

- Металлические замки
- Лоток для часто используемых аксессуаров и инструментов
- Удобная ручка

STANLEY	Размер, дюймы	Размеры, см			
1-92-850	26	65,9 x 27,2 x 26	-	3	3253561928505

ЯЩИК ДЛЯ ИНСТРУМЕНТА ПРОФЕССИОНАЛЬНЫЙ "STANLEY ONE LATCH™" ИЗ СТРУКТУЛЕНА 24" 1-97-510



Ящик для инструмента профессиональный "Stanley One Latch™" из структулена 24".

- Ящик для инструмента с 24" с замком, открываемым одной рукой
- Возможность крепления дополнительных секций с боковых сторон ящика
- Прочная конструкция из структулена
- Широкая ручка с мягкой накладкой
- Съёмный лоток длиной 2/3 ящика, оставляющий достаточно места для размещения крупного инструмента
- V-образный паз в крышке ящика для удобства расположения детали при пилении
- Возможность использования навесного замка (в комплект поставки не входит)

STANLEY	Размеры, см			
1-97-510	60,5 x 28,7 x 28,7	-	1	3253561975103

ЯЩИК ДЛЯ ИНСТРУМЕНТА ПРОФЕССИОНАЛЬНЫЙ "STANLEY ONE LATCH™" ИЗ СТРУКТУЛЕНА ВЛАГОЗАЩИТНЫЙ С БОКОВЫМИ СЪЕМНЫМИ СЕКЦИЯМИ 24" 1-79-189



Ящик для инструмента профессиональный "Stanley One Latch™" из структулена влагозащитный с боковыми съёмными секциями 24".

- Ящик для инструмента с 24" с замком, открываемым одной рукой
- Водозащитное уплотнение по периметру - класс IP52
- Полезный объем: 57 л, максимальная нагрузка: 23 кг
- Прочная конструкция из структулена
- Широкая ручка с мягкой накладкой
- Съёмный лоток длиной 2/3 ящика, оставляющий достаточно места для размещения крупного инструмента
- V-образный паз в крышке ящика для удобства расположения детали при пилении
- Возможность использования навесного замка (в комплект поставки не входит)

STANLEY	Размеры, см			
1-79-189	71,2 x 28,7 x 28,7	-	1	3253561791895

STANLEY

НОВИНКА

ОТКРЫТЫЙ ПРОФЕССИОНАЛЬНЫЙ ПЛАСТМАССОВЫЙ ЯЩИК ДЛЯ ИНСТРУМЕНТА СО СЪЕМНЫМ КЕЙСОМ "STANLEY" 24" 1-97-506



Открытый профессиональный пластмассовый ящик для инструмента со съемным кейсом "Stanley" 24".

- Открытый ящик со съемным кейсом для электроинструмента и мелких деталей
- Кнопка на передней поверхности для простого отсоединения кейса от ящика. Для их соединения необходимо поместить кейс задней частью на ящик и зафиксировать со щелчком, нажав сверху на переднюю часть
- Длинная металлическая ручка ящика, фиксируемая в вертикальном положении для переноски, и опускаемая вниз для удобства хранения
- Прочные нержавеющие металлические замки и металлические петли у верхнего кейса
- Интегрированная ручка позволяет использовать кейс отдельно от ящика
- Кейс имеет съемные перегородки и закрываемое отделение для сверл и мелких деталей. Позволяет размещать электроинструмент и аксессуары
- Полезный объем 59 л, максимальная нагрузка 18 кг
- Высокопрочная конструкция из структулена

STANLEY	Размеры, см			
1-97-506	67 x 32,3 x 28,3	-	1	3253561975066

STANLEY

НОВИНКА

ОТКРЫТЫЙ ПРОФЕССИОНАЛЬНЫЙ ПЛАСТМАССОВЫЙ ЯЩИК СО СЪЕМНЫМ ОРГАНИЗЕРОМ "STANLEY" 24" 1-97-514



Открытый профессиональный пластмассовый ящик со съемным органайзером "Stanley" 24".

- Открытый ящик со съемным органайзером для электроинструмента и мелких деталей
- Кнопка на передней поверхности для простого отсоединения органайзера от ящика. Для их соединения необходимо поместить органайзер задней частью на ящик и зафиксировать со щелчком, нажав сверху на переднюю часть
- Длинная металлическая ручка ящика, фиксируемая в вертикальном положении для переноски, и опускаемая вниз для удобства хранения
- Прочные нержавеющие металлические замки и металлические петли у верхнего кейса
- Органайзер имеет переставные перегородки для оптимизации структуры под конкретные задачи
- Уникальная конфигурация отделений органайзера позволяет размещать молотки и другие инструменты вместе с мелкими деталями
- Высокопрочная конструкция из структулена
- Полезный объем 53 л, максимальная нагрузка 18 кг

STANLEY	Размеры, см			
1-97-514	67 x 32,3 x 25,1	-	1	3253561975141

STANLEY

ЯЩИК ДЛЯ ИНСТРУМЕНТА "EXPERT CANTILEVER" С 5-ТЬЮ РАСКЛАДНЫМИ СЕКЦИЯМИ МЕТАЛЛИЧЕСКИЙ 1-94-738



Ящик для инструмента "Expert Cantilever" с 5-тью раскладными секциями металлический.

- Складные ручки, обеспечивают полный доступ к содержимому всех секций
- Конструкция, исключая защемление пальцев
- Большой объем

STANLEY	Размеры, см			
1-94-738	20,8 x 20,8 x 45	-	1	3253561947384

ЯЩИКИ ДЛЯ ИНСТРУМЕНТА СЕРИИ "MEGA"

STANLEY

ЯЩИК ДЛЯ ИНСТРУМЕНТА "MEGA CANTILEVER" ПЛАСТМАССОВЫЙ С МЕТАЛЛИЧЕСКИМИ ЗАМКАМИ И 2-МЯ СЪЕМНЫМИ ОРГАНИЗАТЕРАМИ (23195) 19" 1-92-911



Ящик для инструмента "Mega Cantilever" пластмассовый с металлическими замками и 2-мя съемными органайзерами (23195) 19".

STANLEY	Размер, дюймы	Размеры, см			
1-92-911	19	49,5 x 26,5 x 26,1	-	6	3253561929113

STANLEY

ЯЩИК ДЛЯ ИНСТРУМЕНТА "MEGA CANTILEVER" ПЛАСТМАССОВЫЙ С 2-МЯ КОНСОЛЬНЫМИ ЛОТКАМИ И 2-МЯ ОРГАНИЗАТЕРАМИ 1-92-039, 076



Ящик для инструмента "Mega Cantilever" пластмассовый с 2-мя консольными лотками и 2-мя органайзерами.

STANLEY	Размер, дюймы	Размеры, см			
1-92-039	19	49,5 x 26,5 x 26,1	-	6	3253561920394
1-92-076	16	39,8 x 25,5 x 21,2	-	6	3253561920769

ЯЩИКИ ДЛЯ ИНСТРУМЕНТА СЕРИИ "CONDOR"

STANLEY

ЯЩИК ДЛЯ ИНСТРУМЕНТА "CONDOR" ПЛАСТМАССОВЫЙ С ОРГАНИЗАТЕРАМИ И МЕТАЛЛИЧЕСКИМИ ЗАМКАМИ 1-92-055, 056



Ящик для инструмента "Condor" пластмассовый с органайзерами и металлическими замками.

- Отделение для хранения сверл
- Секции для хранения аксессуаров со съемными отделениями в крышке
- Возможность запирания ящика с помощью навесного замка (замок в комплект поставки не входит)
- Металлические замки
- Съемный лоток для аксессуаров
- Ручка из двух материалов

STANLEY	Размер, дюймы	Размеры, см			
1-92-055	19	47,9 x 26,4 x 24,4	-	6	3253561920554
1-92-056	24	59,7 x 28,3 x 27,9	-	3	3253561920561

ЯЩИКИ ДЛЯ ИНСТРУМЕНТА СЕРИИ “JUMBO”

STANLEY

ЯЩИК ДЛЯ ИНСТРУМЕНТА “JUMBO” ПЛАСТМАССОВЫЙ С 2-МЯ СЪЕМНЫМИ ОРГАНАЙЗЕРАМИ В КРЫШКЕ, ОТСЕКОМ ДЛЯ ОТВЕРТОЧНЫХ ВСТАВОК И МЕТАЛЛИЧЕСКИМИ ЗАМКАМИ 1-92-905, 906, 908



Ящик для инструмента “Jumbo” пластмассовый с 2-мя съемными органайзерами в крышке, отсеком для отверточных вставок и металлическими замками.

- Легкая конструкция
- Две отделяемых секции
- Лоток для часто используемых аксессуаров и инструментов
- Удобная ручка
- Типоразмеры: 16”/41см, 19”/48 см и 22”/56 см

STANLEY	Размер, дюймы	Размеры, см			
1-92-905	16	40,5 x 25,4 x 17,8	-	6	3253561929052
1-92-906	19	48,6 x 27,6 x 23,2	-	6	3253561929069
1-92-908	22	56,2 x 31,4 x 30	-	3	3253561929083

STANLEY

ЯЩИК ДЛЯ ИНСТРУМЕНТА “JUMBO” ПЛАСТМАССОВЫЙ С 2-МЯ СЪЕМНЫМИ ОРГАНАЙЗЕРАМИ В КРЫШКЕ, С ЛОТКОМ И ПЛАСТМАССОВЫМИ ЗАМКАМИ 1-92-116, 120, 146



Ящик для инструмента “Jumbo” пластмассовый с 2-мя съемными органайзерами в крышке, с лотком и пластмассовыми замками.

- Ящик из пластмассы – легкий и удобный
- Два съемных контейнера в крышке с несколькими отделениями для мелких деталей
- Съемный лоток
- Прочная и удобная ручка из двух материалов
- Линейка состоит из моделей трех размеров

STANLEY	Размер, дюймы	Размеры, см			
1-92-116	16	39,4 x 25,4 x 17,8	-	6	3253561921162
1-92-120	19	48,6 x 27,6 x 23,2	-	6	3253561921209
1-92-146	22	56,2 x 31,4 x 28,3	-	3	3253561921469

ЯЩИКИ ДЛЯ ИНСТРУМЕНТА СЕРИИ “AUTO LATCH”

STANLEY

НОВИНКА

ЯЩИК ДЛЯ ИНСТРУМЕНТА “AUTO LATCH” ПЛАСТМАССОВЫЙ С 2-МЯ ОРГАНАЙЗЕРАМИ В КРЫШКЕ 1-94-214, 215, 449



Ящик для инструмента “Auto Latch” пластмассовый с 2-мя органайзерами в крышке.

- Линейка из ящиков для инструмента 3-х размеров – могут вкладываться друг в друга – отличный вариант для промо-акций
- Оптимальная загрузка контейнера позволяет сэкономить на транспортных расходах
- Патентованные высокопрочные металлические замки со особым механизмом, для закрывания достаточно нажать на крышку ящика и замки защелкнутся
- Удобная ручка для переноски
- Интегрированные в крышку органайзеры для хранения мелких деталей и лоток
- Логотип, нанесенный с помощью технологии IML (вплавленный в материал корпуса) длительное время сохраняется на ящике

STANLEY	Размер, дюймы	Размеры, см			
1-94-214	20	50,8 x 24,9 x 24,9	-	6	3253561942143
1-94-215	25	63,5 x 29,2 x 31,6	-	3	3253561942150
1-94-449	16	41,1 x 19,9 x 18,5	-	6	3253561944499

ЯЩИКИ ДЛЯ ИНСТРУМЕНТА СЕРИИ “HI-VIZ”

STANLEY

НОВИНКА

ЯЩИК ДЛЯ ИНСТРУМЕНТА “HI-VIZ” ПЛАСТМАССОВЫЙ С ОРГАНАЙЗЕРАМИ, ЛОТКОМ И АЛЮМИНИЕВЫМИ ЗАМКАМИ 22” 1-95-838



Ящик для инструмента “Hi-Viz” пластмассовый с органайзерами, лотком и алюминиевыми замками 22”.

- Большой органайзер в крышке ящика
- Замки из анодированного алюминия
- Ударопоглощающие угловые опорные элементы инновационного дизайна из термопластичной резины ярко-зеленого цвета
- Отверстие для возможности использования навесного замка
- Лоток для часто используемых аксессуаров и инструментов

STANLEY	Размер, дюймы	Размеры, см			
1-95-838	22”	25,7 x 55,6 x 24,8	-	3	3253561958380

ЯЩИКИ ДЛЯ ИНСТРУМЕНТА СЕРИИ “STANLEY”

STANLEY

НОВИНКА

ЯЩИК ДЛЯ ИНСТРУМЕНТА “STANLEY BASIC TOOLBOX” ПЛАСТМАССОВЫЙ 1-79-216, 217



Ящик для инструмента “Stanley Basic Toolbox” пластмассовый.

- Ящики размером 16” и 19” с управляемым одной рукой замком
- Инновационный дизайн, прочная конструкция, большой объем хранения
- Ручка увеличенной ширины с мягкой накладкой (1-79-217)
- Переносной лоток для транспортировки инструмента и мелких деталей, при этом в ящике остается место под крупный инструмент
- Органайзеры в крышке для мелких деталей

STANLEY	Размер, дюймы	Размеры, см			
1-79-216	16 x 8.6 x 6.37	39,4 x 22 x 16,2	-	6	3253561792168
1-79-217	19 x 10.5 x 9.3	48,6 x 26,6 x 23,6	-	6	3253561792175

STANLEY

НОВИНКА

ЯЩИК ДЛЯ ИНСТРУМЕНТА “STANLEY” ПЛАСТМАССОВЫЙ С МЕТАЛЛИЧЕСКИМИ ЗАМКАМИ 1-94-857, 858, 859



Ящик для инструмента “Stanley” пластмассовый с металлическими замками.

- Линейка из 3-х ящиков, меньшие ящики могут вставляться в большие, хорошее решение для промо-акций
- Металлические замки с закрытыми резиновыми накладками концами защелок
- Ручка с покрытием из термопластичной резины для комфорта
- Интегрированные органайзеры для мелких деталей и лоток
- Логотип, нанесенный с помощью технологии IML (впавленный в материал корпуса) длительное время сохраняется на ящике

STANLEY	Размеры, см			
1-94-857	40 x 20,9 x 18,3	-	6	3253561948572
1-94-858	50,8 x 14,9 x 24,9	-	6	3253561948589
1-94-859	63,5 x 29,2 x 31,6	-	6	3253561948596

STANLEY

НОВИНКА

БОНУС-КОМПЛЕКТ: 3 ПЛАСТМАССОВЫХ ЯЩИКА ДЛЯ ИНСТРУМЕНТА "STANLEY" 16", 20" И 25" (25901+20901+16901) С МЕТАЛЛИЧЕСКИМИ ЗАМКАМИ 1-94-864



Бонус-комплект: 3 пластмассовых ящика для инструмента "Stanley" 16", 20" и 25" (25901+20901+16901) с металлическими замками.

- Линейка из 3-х ящиков (1-94-857, 858, 859), меньшие ящики могут вставляться в большие, хорошее решение для промо-акций
- Металлические замки с закрытыми резиновыми накладками концами защелок
- Ручка с покрытием из термопластичной резины для комфорта
- Интегрированные органайзеры для мелких деталей и лоток
- Логотип, нанесенный с помощью технологии IML (вплавленный в материал корпуса) длительное время сохраняется на ящике

STANLEY	Размеры, см	Число предметов			
1-94-864	63,5 x 29,2 x 31,6	3	-	6	3253561948640

ЯЩИКИ ДЛЯ ИНСТРУМЕНТА СЕРИИ "2000"

STANLEY

ЯЩИК ДЛЯ ИНСТРУМЕНТА СЕРИИ 2000 ПЛАСТМАССОВЫЙ С 2-мя ВСТРОЕННЫМИ ОРГАНАЙЗЕРАМИ, ЛОТКОМ И МЕТАЛЛИЧЕСКИМИ ЗАМКАМИ 1-92-064, 065, 066, 067



Ящик для инструмента серии 2000 пластмассовый с 2-мя встроенными органайзерами, лотком и металлическими замками.

- Металлические замки, 2 отделения для болтов и гаек в крышке
- Лоток для часто используемых аксессуаров и инструментов
- В этой серии, адресованной энтузиастам течения "сделай сам", используются решения, применяемые в продукции для профессионалов

STANLEY	Размер, дюймы	Размеры, см			
1-92-064	12,5	31,8 x 17,8 x 13	-	6	3253561920646
1-92-065	16	41,1 x 19,9 x 18,5	-	6	3253561920653
1-92-066	19	48,9 x 26 x 24,8	-	6	3253561920660
1-92-067	24	61 x 27 x 28,4	-	3	3253561920677

ЯЩИКИ ДЛЯ ИНСТРУМЕНТА СЕРИИ "CLASSIC"

STANLEY

ЯЩИК ДЛЯ ИНСТРУМЕНТА "CLASSIC" ПЛАСТМАССОВЫЙ С ОРГАНАЙЗЕРОМ В КРЫШКЕ 19" 1-93-285



Ящик для инструмента "Classic" пластмассовый с органайзером в крышке 19".

STANLEY	Размер, дюймы	Размеры, см			
1-93-285	19	48,5 x 24,8 x 23,5	-	6	3253561932854



Ящик для инструмента "Classic S.Foam" пластмассовый с лотком.

- Пластмассовые петли
- Лоток для часто используемых аксессуаров и инструментов
- Предлагаются ящики 3-х типоразмеров: 16"/41 см, 20"/51 см & 26"/66 см

STANLEY	Размер, дюймы	Размеры, см			
1-92-766	16	40,6 x 21,5 x 18,4	-	6	3253561927669
1-92-767	20	50,5 x 24,8 x 23,5	-	6	3253561927676
1-92-768	22	65,4 x 27,8 x 25	-	2	3253561927683



Ящик для инструмента "Classic" пластмассовый с 2-мя органайзерами и лотком.

- Длина 16" (41 см)
- Лоток для часто используемых мелких инструментов
- Пластмассовые замки

STANLEY	Размер, дюймы	Размеры, см			
1-93-335	16	39,4 x 22,2 x 16,2	-	6	3253561933356



Ящик для инструмента с 2-мя органайзерами и лотком пластмассовый (20001) 20".

- Съемный лоток
- Отверстие для возможности использования навесного замка

STANLEY	Размер, дюймы	Размеры, см			
1-93-336	20	50,8 x 24,7 x 24,1	-	1	3253561933363



Ящик для инструмента "Classic Stanley" пластмассовый с органайзерами, лотком и алюминиевыми замками 22".

- 1-97-512 - с желтыми опорными элементами
- 1-95-838 - с ярко-зелеными опорными элементами

STANLEY	Размер, дюймы	Размеры, см			
1-97-512	22	55,6 X 25,7 X 24,8	-	-	3253561975127

ЯЩИКИ ДЛЯ ЭЛЕКТРОИНСТРУМЕНТА

STANLEY

ЯЩИК ДЛЯ ЭЛЕКТРОИНСТРУМЕНТА ПЛАСТМАССОВЫЙ С ОРГАНАЙЗЕРОМ В КРЫШКЕ 1-92-734



Ящик для электроинструмента пластмассовый с органайзером в крышке.

- Может использоваться для большинства электроинструментов
- Встроенный органайзер с прозрачной крышкой
- Обеспечивает хранение наиболее часто используемых электро- и пневмоинструментов и аксессуаров

STANLEY	Размеры, см			
1-92-734	35,9 x 13,6 x 32,5	-	6	3253561927348

STANLEY

КОЗЛЫ И ВЕРСТАКИ

КОЗЛЫ СКЛАДНЫЕ

STANLEY

КОЗЛЫ СКЛАДНЫЕ "FATMAX" ПЛАСТМАССОВЫЕ С АЛЮМИНИЕВЫМИ ТЕЛЕСКОПИЧЕСКИМИ НОГАМИ 1-92-979, 980

FatMax



Козлы складные "FatMax" пластмассовые с алюминиевыми телескопическими ногами.

- Возможность регулировки рабочей высоты каждой опорной ноги в диапазоне 810 - 1025 мм
- Максимальная нагрузка - 1135 кг. (2500 lbs) (на пару козел)
- Небольшой вес - 5.25 кг (10 lbs)
- Упаковка по одной или по две штуки
- Идеально подходят для работ на неровных поверхностях

STANLEY	Размеры, см			
1-92-979	68,5 x 83 x 5	-	6	3253561929793
1-92-980	68,5 x 10 x 83	-	3	3253561929809



Козлы складные "Stanley" пластмассовые с алюминиевыми ногами.

- Легкие и удобные для транспортировки
- Компактность – легко соединяются вместе с помощью защелок, образуя двойную упаковку
- Ручка и опциональный наплечный ремень для переноски
- Защелки сбоку для скрепления двух изделий вместе
- Алюминиевые ноги
- Прочность
- Мобильность
- Компактность
- Экономия времени
- Сочетает преимущества пластика с прочностью металла

STANLEY	Размеры, см			
1-97-474	101,7 x 75,8 x 12,5	-	4	3253561974748
1-97-475	101,7 x 75,8 x 12,5	-	2	3253561974755

КОЗЛЫ СКЛАДНЫЕ "FOLDING SAWHORSE + 2 V-GROOVES TWIN PACK" ПЛАСТМАССОВЫЕ РЕГУЛИРУЕМЫЕ ПО ВЫСОТЕ 1-92-858



Козлы складные "Folding Sawhorse + 2 V-grooves Twin Pack" пластмассовые регулируемые по высоте.

- V-образные направляющие для лучшей фиксации отрезаемой заготовки
- Регулируемая рабочая высота

STANLEY	Размеры, см			
1-92-858	74,6 x 12 x 81,5	-	4	3253561928581

КОЗЛЫ СКЛАДНЫЕ "FOLDING SAWHORSE + 2 V-GROOVES" ПЛАСТМАССОВЫЕ ЧЕРНО-ЖЕЛТЫЕ 1,2-92-855



Козлы складные "Folding Sawhorse + 2 V-grooves" пластмассовые черно-желтые.

- Интегрированная полка
- V-образные направляющие для лучшей фиксации отрезаемой заготовки
- Максимальная нагрузка на пару козел - 455 кг

STANLEY	Размеры, см			
1-92-855	70 x 10,4 x 82,2	-	4	3253561928550

КОЗЛЫ СКЛАДНЫЕ "JUNIOR TWIN PACK" ПЛАСТМАССОВЫЕ 1-92-038

Козлы складные "Junior Twin Pack" пластмассовые.

- Складные козлы, в сложенном состоянии занимают минимум места и могут стоять вертикально
- Максимальная нагрузка - 170 кг (на единицу)
- Нескользкие резиновые заглушки на опорной планке и на ножках

STANLEY	Размеры, см			
1-92-038	57,5 x 8,9 x 81,9	-	4	3253561920387

ВЕРСТАКИ

STANLEY

ВЕРСТАК СКЛАДНОЙ С КОЛЕСАМИ "MOBILE PROJECT CENTRE" ПЛАСТМАССОВЫЙ С ФУНКЦИЕЙ ТЕЛЕЖКИ 1-93-972



Верстак складной с колесами "Mobile Project Centre" пластмассовый с функцией тележки.

- Металлические ноги и прочная рама у рабочей поверхности и тележки обеспечивают возможность выдерживать максимальную нагрузку
- Высокопрочные колеса для легкого маневрирования на рабочей площадке и перемещения по ступеням лестницы
- Большая рабочая поверхность на оптимальной рабочей высоте 85 см
- Телескопические рукоятки тележки для удобства при транспортировке и легкого маневрирования; выдвигаются вверх при использовании изделия в качестве тележки для перемещения грузов
- Компактная упаковка, небольшое количество отдельных частей для сборки изделия
- Простая процедура сборки, четкая и понятная инструкция по эксплуатации, содержащая указания по технике безопасности
- Легкая трансформация: 3 простых шага от верстака к ручной тележке и обратно
- В сложенном состоянии не занимает много места, имеет небольшую глубину для удобства хранения в автомобиле или на рабочей площадке
- Интегрированный держатель кабеля
- Возможность закрепления на рабочей поверхности практически любой детали: универсальные крепления, вставляемые в отверстия в рабочей поверхности, входящие в комплект поставки позволяют надежно фиксировать объект на месте
- Простая регулировка закрепления обрабатываемой детали с помощью вращения рукояток
- Специальное отверстие для размещения шуруповерта или дрели на рабочей поверхности верстака
- В отличие от верстака 1-93-973, конструкция данной модели имеет откидную платформу, которая позволяет использовать верстак как тележку для перемещения грузов

STANLEY	Размеры, см			
1-93-972	58 x 86,5 x 85	-	1	3253561939723

STANLEY

ВЕРСТАК СКЛАДНОЙ С КОЛЕСАМИ "MOBILE PROJECT CENTRE" ПЛАСТМАССОВЫЙ 1-93-973



Верстак складной с колесами "Mobile Project Centre" пластмассовый.

- Металлические ноги и прочная рама обеспечивают возможность выдерживать максимальную нагрузку
- Высокопрочные колеса с резиновым протектором для легкого маневрирования на рабочей площадке и перемещения по ступеням лестницы
- Большая рабочая поверхность на оптимальной рабочей высоте 85 см
- Компактная упаковка, небольшое количество отдельных частей для сборки изделия
- Простая процедура сборки, четкая и понятная инструкция по эксплуатации, содержащая указания по технике безопасности
- В сложенном состоянии не занимает много места, имеет небольшую глубину для удобства хранения в автомобиле или на рабочей площадке
- Легкое складывание
- Интегрированный держатель кабеля
- Возможность закрепления на рабочей поверхности практически любой детали: универсальные крепления, вставляемые в отверстия в рабочей поверхности, входящие в комплект поставки позволяют надежно фиксировать объект на месте
- Простая регулировка закрепления обрабатываемой детали с помощью вращения рукояток
- Специальное отверстие для размещения шуруповерта или дрели на рабочей поверхности верстака
- В отличие от верстака 1-93-972, конструкция данной модели не имеет откидную платформу, которая позволяет использовать верстак как тележку для перемещения грузов

STANLEY	Размеры, см			
1-93-973	58 x 85 x 86,5	-	1	3253561939730

МОДУЛИ СЕРИИ "GARAGE WORKSHOP"

STANLEY

БАЗОВЫЙ МОДУЛЬ "W2 GWS2 16" DEEP" ШКАФ НАСТЕННЫЙ С 2-МЯ ДВЕРЦАМИ МЕТАЛЛОПЛАСТМАССОВЫЙ 1-93-337

Базовый модуль "W2 GWS2 16" Deep" шкаф настенный с 2-мя дверцами металлопластмассовый.

- Модуль W2 для серии гаражной мебели "Garage Workshop" 2-го поколения



STANLEY	Размеры, см			
1-93-337	77 x 77 x 41	-	1	3253561933370

STANLEY

БАЗОВЫЙ МОДУЛЬ "B1 GWS2 20" DEEP" ШКАФ НАПОЛЬНЫЙ С 2-МЯ ДВЕРЦАМИ МЕТАЛЛОПЛАСТМАССОВЫЙ 1-93-338

Базовый модуль "B1 GWS2 20" Deep" шкаф напольный с 2-мя дверцами металлопластмассовый.

- Модуль B1 для серии гаражной мебели "Garage Workshop" 2-го поколения



STANLEY	Размеры, см			
1-93-338	77 x 87 x 50	-	1	3253561933387

STANLEY

БАЗОВЫЙ МОДУЛЬ "B3 GWS2 20" DEEP" ШКАФ С КОЛЕСАМИ С 3-МЯ ВЫДВИЖНЫМИ ЯЩИКАМИ МЕТАЛЛОПЛАСТМАССОВЫЙ 1-93-339

Базовый модуль "B3 GWS2 20" Deep" шкаф с колесами с 3-мя выдвижными ящиками металлопластмассовый.

- Модуль B3 для серии гаражной мебели "Garage Workshop" 2-го поколения



STANLEY	Размеры, см			
1-93-339	77 x 87 x 50	-	1	3253561933394

STANLEY

БАЗОВЫЙ МОДУЛЬ "T3 GWS2 20" DEEP XL" ШКАФ НАПОЛЬНЫЙ С 2-МЯ ДВЕРЦАМИ МЕТАЛЛОПЛАСТМАССОВЫЙ 1-93-340

Базовый модуль "T3 GWS2 20" Deep XL" шкаф напольный с 2-мя дверцами металлопластмассовый.

- Модуль T3 для серии гаражной мебели "Garage Workshop" 2-го поколения



STANLEY	Размеры, см			
1-93-340	77 x 188 x 50	-	1	3253561933400

ШКАФЫ

STANLEY

ШКАФ С 2-МЯ ПОЛКАМИ "SHELF CABINET" ПЛАСТМАССОВЫЙ 95СМ 1-94-484



Шкаф с 2-мя полками "Shelf Cabinet" пластмассовый 95см.

STANLEY	Размеры, см	Размер упаковки, см			
1-94-484	65 x 95 x 48	87.8 x 25.8 x 51.6	-	1	3253561944840

STANLEY

ШКАФ С 4-МЯ ПОЛКАМИ "SHELF CABINET" ПЛАСТМАССОВЫЙ 182СМ 1-94-483



Шкаф с 4-мя полками "Shelf Cabinet" пластмассовый 182см.

STANLEY	Размеры, см	Размер упаковки, см			
1-94-483	65 x 180 x 48	87.8 x 40.8 x 51.6	-	1	3253561944833

STANLEY

ШКАФ С 4-МЯ ПОЛКАМИ "UTILITY CABINET" ПЛАСТМАССОВЫЙ 182СМ 1-94-482



Шкаф с 4-мя полками "Utility Cabinet" пластмассовый 182см.

• Высота шкафа: 182 см/ 72"

STANLEY	Размеры, см	Размер упаковки, см			
1-94-482	65 x 180 x 48	87.8 x 39.3 x 51.6	-	1	3253561944826

STANLEY

ШКАФ С ПОЛКАМИ "DECO DOORS" ПЛАСТМАССОВЫЙ 126СМ 824122-218



Шкаф с полками "Deco Doors" пластмассовый 126см.

- МТО-позиция - изготавливается только под заказ
- Высота шкафа: 126 см

STANLEY	Размеры, см			
824122-218	60 x 126 x 36,5	-	1	7290001350331

ШКАФ "GARDEN CABINET UTILITY" ПЛАСТМАССОВЫЙ 189СМ 828296-320



Шкаф "Garden Cabinet Utility" пластмассовый 189см.

- МТО-позиция - изготавливается только под заказ

STANLEY	Размеры, см			
828296-320	70 X 189 X 48	-	1	7290001749456

ШКАФ "GARDEN CABINET" ПЛАСТМАССОВЫЙ 189СМ 828291-320



Шкаф "Garden Cabinet" пластмассовый 189см.

- МТО-позиция - изготавливается только под заказ

STANLEY	Размеры, см			
828291-320	70 x 189 x 48	-	1	7290001749432

ШКАФ ПЛАСТМАССОВЫЙ С ЗАМКОМ 180СМ 828297-218



Шкаф пластмассовый с замком 180см.

- МТО-позиция - изготавливается только под заказ
- Высота шкафа: 180 см / 72"

STANLEY	Размеры, см			
828297-218	70 x 189 x 48	-	1	7290001752609

STANLEY

ОРГАНАЙЗЕРЫ И ЛОТКИ

ОРГАНАЙЗЕРЫ ПРОФЕССИОНАЛЬНЫЕ

STANLEY

ОРГАНАЙЗЕР ПРОФЕССИОНАЛЬНЫЙ "XL" ПЛАСТМАССОВЫЙ С АЛЮМИНИЕВОЙ РУЧКОЙ 1-93-293



Органайзер профессиональный "XL" пластмассовый с алюминиевой ручкой.

- Увеличенный объем - для максимальной эффективности системы хранения: на 33% больше, чем у самого большого органайзера конкурентов
- Для наилучших эксплуатационных характеристик конструкция сочетает металл и высокопрочную пластмассу: прочная прозрачная крышка из поликарбоната, металлические части в наиболее ответственных местах: ручка, петли, замки
- Широкая алюминиевая ручка для стабильности при переноске и удобства при большой нагрузке, позволяет брать ее рукой в перчатке
- Прочные защищенные от ржавчины замки и петли
- Наплечный ремень для удобного ношения
- 14 глубоких съемных отделений двух размеров; крышка имеет специальную конструкцию, удерживающую отделения для хранения на месте

STANLEY	Число отделений	Размеры, см			
1-93-293	14	49,2 x 11 x 43,1	-	5	3253561932939

STANLEY

НОВИНКА

ОРГАНАЙЗЕР ПРОФЕССИОНАЛЬНЫЙ "FATMAX SHALLOW PRO METAL LATCH" ПЛАСТМАССОВЫЙ ВЛАГОЗАЩИТНЫЙ С МЕТАЛЛИЧЕСКИМИ ЗАМКАМИ 1-97-517

FatMax



Органайзер профессиональный "FatMax Shallow Pro Metal Latch" пластмассовый влагозащитный с металлическими замками.

- Съемные отделения
- Ударопрочная прозрачная крышка из поликарбоната имеет специальную конструкцию, удерживающую отделения для хранения на месте
- Высокопрочные ручка и замки
- Прочные металлические петли
- Водозащитное уплотнение по периметру органайзера

STANLEY	Размеры, см			
1-97-517	44,6 x 7,4 x 35,7	-	4	3253561975172

STANLEY

НОВИНКА

ОРГАНАЙЗЕР ПРОФЕССИОНАЛЬНЫЙ "FATMAX DEEP PRO METAL LATCH" ПЛАСТМАССОВЫЙ ВЛАГОЗАЩИТНЫЙ С МЕТАЛЛИЧЕСКИМИ ЗАМКАМИ 1-97-518

FatMax



Органайзер профессиональный "FatMax Deep Pro Metal Latch" пластмассовый влагозащитный с металлическими замками.

- Съемные отделения для мелких деталей и аксессуаров
- Ударопрочная прозрачная крышка из поликарбоната имеет уникальную конструкцию, удерживающую отделения для хранения на месте
- Высокопрочные ручка и замки
- Не выступающая за габариты органайзера широкая ручка для удобства переноски и хранения
- Прочные металлические петли
- Замки по бокам для надежного скрепления нескольких органайзеров при размещении их друг на друга
- Водозащитное уплотнение по периметру органайзера

STANLEY	Размеры, см			
1-97-518	44,6 x 11,6 x 35,7	-	4	3253561975189

STANLEY

НОВИНКА

ОРГАНАЙЗЕР ПРОФЕССИОНАЛЬНЫЙ "FATMAX SHALLOW PRO PLASTIC LATCH" ПЛАСТМАССОВЫЙ 1-97-519

FatMax®

Органайзер профессиональный "FatMax Shallow Pro Plastic Latch" пластмассовый.

- Съемные отделения для мелких деталей и аксессуаров
- Ударопрочная прозрачная крышка из поликарбоната имеет уникальную конструкцию, удерживающую отделения для хранения на месте
- Высокопрочные ручка и замки
- Не выступающая за габариты органайзера широкая ручка для удобства переноски и хранения
- Замки по бокам для надежного скрепления нескольких органайзеров при размещении их друг на друга

STANLEY	Размеры, см			
1-97-519	44,6 x 7,4 x 35,7	-	4	3253561975196

STANLEY

НОВИНКА

ОРГАНАЙЗЕР ПРОФЕССИОНАЛЬНЫЙ "FATMAX DEEP PRO PLASTIC LATCH" ПЛАСТМАССОВЫЙ 1-97-521

FatMax®

Органайзер профессиональный "FatMax Deep Pro Plastic Latch" пластмассовый.

- Съемные отделения для мелких деталей и аксессуаров
- Ударопрочная прозрачная крышка из поликарбоната имеет уникальную конструкцию, удерживающую отделения для хранения на месте
- Высокопрочные ручка и замки
- Не выступающая за габариты органайзера широкая ручка для удобства переноски и хранения
- Замки по бокам для надежного скрепления нескольких органайзеров при размещении их друг на друга

STANLEY	Размеры, см			
1-97-521	44,6 x 11,6 x 35,7	-	4	3253561975219

STANLEY

ОРГАНАЙЗЕР ПРОФЕССИОНАЛЬНЫЙ С 8-МЬЮ СЪЕМНЫМИ ОТДЕЛЕНИЯМИ ПЛАСТМАССОВЫЙ 1-92-749



Органайзер профессиональный с 8-мью съемными отделениями пластмассовый.

- Профессиональный органайзер с 8-мью глубокими съемными отделениями: ударопрочная прозрачная крышка из поликарбоната имеет специальную конструкцию, удерживающую отделения для хранения на месте

STANLEY	Число отделений	Размеры, см			
1-92-749	8	42,3 x 10,5 x 33,4	-	10	3253561927492

STANLEY

ОРГАНАЙЗЕР ПРОФЕССИОНАЛЬНЫЙ С 25-ТЬЮ СЪЕМНЫМИ ОТДЕЛЕНИЯМИ ПЛАСТМАССОВЫЙ 1-92-748



Органайзер профессиональный с 25-тью съемными отделениями пластмассовый.

- Профессиональный органайзер с 25-тью съемными отделениями: ударопрочная прозрачная крышка из поликарбоната имеет специальную конструкцию, удерживающую отделения для хранения на месте

STANLEY	Число отделений	Размеры, см			
1-92-748	25	42,2 x 5,2 x 33,4	-	20	3253561927485

ОРГАНАЙЗЕРЫ ДВУСТОРОННИЕ

STANLEY

ОРГАНАЙЗЕР ПРОФЕССИОНАЛЬНЫЙ "XL" ПЛАСТМАССОВЫЙ ДВУСТОРОННИЙ 1-92-976



Органайзер профессиональный "XL" пластмассовый двусторонний.

STANLEY	Число отделений	Размеры, см			
1-92-976	46	45,7 x 24,7 x 32,8	-	4	3253561929762

STANLEY

ОРГАНАЙЗЕР ПРОФЕССИОНАЛЬНЫЙ "TOOL ORGANISER SYSTEM" ДВУСТОРОННИЙ ПЛАСТМАССОВЫЙ 1-92-050



Органайзер профессиональный "Tool Organiser System" двусторонний пластмассовый.

- Допускает одновременное открывание обеих половин
- Три секции с 39-тью отделениями
- Три выдвижных съемных отделения с двух сторон для хранения отверток, ножовочных полотен и т.п.
- Сдвижной фиксатор блокирует выдвижные отделения во время транспортировки
- Размер ручки позволяет удобно носить органайзер в руке в перчатке
- Два страховочных фиксатора, блокирующих боковые секции и выдвижные отделения

STANLEY	Число отделений	Размеры, см			
1-92-050	39	36,2 x 19,2 x 29	-	4	3253561920509

STANLEY

ОРГАНАЙЗЕР ДВУСТОРОННИЙ ПЛАСТМАССОВЫЙ С ОТДЕЛЕНИЕМ ДЛЯ СВЕРЛ 1-92-072



Органайзер двусторонний пластмассовый с отделением для сверл.

- Органайзер с 31-м отделением + специальные отсеки для хранения сверл и отверточных вставок

STANLEY	Число отделений	Размеры, см			
1-92-072	31	36,4 x 12,9 x 28,7	-	6	3253561920721

ВЕРТИКАЛЬНЫЕ ОРГАНАЙЗЕРЫ КАССЕТНОГО ТИПА

STANLEY

ОРГАНАЙЗЕР ВЕРТИКАЛЬНЫЙ С 9-ТЬЮ БОЛЬШИМИ ВЫДВИЖНЫМИ ОТДЕЛЕНИЯМИ ПЛАСТМАССОВЫЙ 1-93-978



Органайзер вертикальный с 9-тью большими выдвижными отделениями пластмассовый.

STANLEY	Размеры, см			
1-93-978	36,5 x 15,5 x 21,3	-	10	3253561939785

STANLEY**ОРГАНАЙЗЕР ВЕРТИКАЛЬНЫЙ С 30-ТЮ МАЛЫМИ ВЫДВИЖНЫМИ ОТДЕЛЕНИЯМИ ПЛАСТМАССОВЫЙ 1-93-980**

Органайзер вертикальный с 30-тью малыми выдвижными отделениями пластмассовый.



STANLEY	Размеры, см			
1-93-980	36,5 x 15,5 x 22,5	-	10	3253561939808

STANLEY**ОРГАНАЙЗЕР ВЕРТИКАЛЬНЫЙ С 39-ТЮ ВЫДВИЖНЫМИ ОТДЕЛЕНИЯМИ (9 БОЛЬШИХ + 30 МАЛЫХ) ПЛАСТМАССОВЫЙ 1-93-981**

Органайзер вертикальный с 39-тью выдвижными отделениями (9 больших + 30 малых) пластмассовый.



STANLEY	Размеры, см			
1-93-981	36,5 x 16 x 44,5	-	6	3253561939815

STANLEY**ОРГАНАЙЗЕР ВЕРТИКАЛЬНЫЙ С 3-МЯ ВЫДВИЖНЫМИ СЕКЦИЯМИ "РАСК'N LATCH" ПЛАСТМАССОВЫЙ 1-92-099**

Органайзер вертикальный с 3-мя выдвижными секциями "Pack'n Latch" пластмассовый.

• 2 ящика неглубоких + 1 глубокий



STANLEY	Размеры, см			
1-92-099	31 x 18,3 x 15	-	12	3253561920998

STANLEY**ОРГАНАЙЗЕР ВЕРТИКАЛЬНЫЙ С 6-ТЮ ВЫДВИЖНЫМИ СЕКЦИЯМИ "РАСК'N LATCH" ПЛАСТМАССОВЫЙ 1-92-086**

Органайзер вертикальный с 6-тью выдвижными секциями "Pack'n Latch" пластмассовый.

• 4 ящика неглубоких + 2 глубоких



STANLEY	Размеры, см			
1-92-086	31,1 x 34,9 x 15	-	6	3253561920868

ОРГАНАЙЗЕРЫ СПЕЦИАЛЬНЫЕ

STANLEY

ОРГАНАЙЗЕР "FATMAX STOCK & CARRY" ПЛАСТМАССОВЫЙ СО СДВИЖНОЙ ДВЕРЦЕЙ 1-94-746

FatMax

Органайзер "FatMax Stock & Carry" пластмассовый со сдвижной дверцей.



- В комплект включены настенные крепления, которые позволяют формировать, при необходимости, модульную настенную систему для хранения
- Отдельные модули можно легко снимать с креплений и брать с собой
- Сдвижная дверца обеспечивает сохранность содержимого во время транспортировки и в вертикальном положении
- Органайзер идеально подходит для хранения маркированных предметов

STANLEY	Размеры, см			
1-94-746	29,1 x 13,2 x 15,9	-	4	3253561947469

ОРГАНАЙЗЕРЫ "OPP"

STANLEY

НОВИНКА

ОРГАНАЙЗЕР "SORT MASTER" ПЛАСТМАССОВЫЙ С ПЕРЕСТАВНЫМИ ПЕРЕГОРОДКАМИ 1-94-745



Органайзер "Sort Master" пластмассовый с переставными перегородками.

- Переставные перегородки позволяют организовывать внутреннее пространство для одновременного размещения как инструментов, так и небольших аксессуаров и принадлежностей
- Крышка имеет специальные внутренние ребра жесткости для надежной фиксации перегородок в вертикальном положении, что предотвращает перемещение содержимого одной секции в другую
- Замок на крышке обеспечивает сохранность содержимого
- Возможны 1024 варианта организации внутреннего пространства органайзера
- Вес пустого органайзера 1,065 кг

STANLEY	Размеры, см			
1-94-745	43 x 9 x 33	-	4	3253561947452

STANLEY

НОВИНКА

ОРГАНАЙЗЕР "SORT MASTER JUNIOR" ПЛАСТМАССОВЫЙ С ПЕРЕСТАВНЫМИ ПЕРЕГОРОДКАМИ 1-97-483



Органайзер "Sort Master Junior" пластмассовый с переставными перегородками.

STANLEY	Размеры, см			
1-97-483	37,5 x 6,7 x 29,2	-	6	3253561974830

Органайзер "160" с 14-тью фиксированными отделениями пластмассовый.



- Отделения фиксированного размера
- Прозрачная крышка

STANLEY	Число отделений	Размеры, см			
1-92-761	14	34 x 5,7 x 26	-	8	3253561927614

Органайзер "199" с 25-тью отделениями с переставными перегородками пластмассовый.



- Легкая пластмассовая конструкция
- Прозрачная крышка
- Литая пластмассовая накладка на ручку для комфорта
- Сдвижной фиксатор крышки
- Фиксируемая крышка для предотвращения смешивания содержимого секций во время транспортировки
- Переставные перегородки для изменения размеров секций

STANLEY	Число отделений	Размеры, см			
1-92-762	25	45,7 x 32,7 x 7,9	-	8	3253561927621

Органайзер "33" с 9-тью отделениями пластмассовый.



STANLEY	Число отделений	Размеры, см			
1-92-739	9	20,1 x 3,5 x 10,3	-	48	3253561927393

Органайзер "66" с 11-тью отделениями пластмассовый.



STANLEY	Число отделений	Размеры, см			
1-92-736	11	24,5 x 5,5 x 17,4	-	8	3253561927362

STANLEY

ОРГАНАЙЗЕР "166" С 18-ТЬЮ ОТДЕЛЕНИЯМИ ПЛАСТМАССОВЫЙ 1-92-071

Органайзер "166" с 18-тью отделениями пластмассовый.



STANLEY	Число отделений	Размеры, см			
1-92-071	18	36,5 x 6,4 x 29,1	-	12	3253561920714

STANLEY

ОРГАНАЙЗЕР ДЛЯ МЕЛКИХ ДЕТАЛЕЙ "OPP ORGANISER" ПЛАСТМАССОВЫЙ 1-92-888, 889, 890

Органайзер для мелких деталей "OPP Organiser" пластмассовый.



- Компактные и легкие
- Изготавливаются в трех вариантах: 11, 17, 23-х секционные

STANLEY	Число отделений	Размеры, см			
1-92-888	11	21 x 3,5 x 11,5	-	36	3253561928888
1-92-889	17	27,2 x 4,6 x 18,9	-	18	3253561928895
1-92-890	23	35,7 x 4,8 x 22,9	-	8	3253561928901

STANLEY

БОНУС-КОМПЛЕКТ: НАБОР ИЗ 4-Х ПЛАСТМАССОВЫХ ОРГАНАЙЗЕРОВ "OPP" 1-92-317

Бонус-комплект: набор из 4-х пластмассовых органайзеров "OPP".

- МТО-позиция - изготавливается только под заказ

Состав набора:

- 1 x 1-92-890 - органайзер пластмассовый 23-секционный серии "OPP" (эконом-серия)
- 3 x 1-92-888 - органайзер пластмассовый 11-секционный серии "OPP" (эконом-серия)



STANLEY	Размеры, см			
1-92-317	27,2 x 18,9 x 7	-	12	3253561923173

ЛОТКИ ДЛЯ ХРАНЕНИЯ ДЕТАЛЕЙ

STANLEY

ЛОТОК ДЛЯ ИНСТРУМЕНТА "TOTE TRAY" ПЛАСТМАССОВЫЙ 1-94-220



Лоток для инструмента "Tote Tray" пластмассовый.

- Универсальное решение для хранения и переноски инструмента
- Увеличенная глубина – 2 очень глубоких отделения объемом 12 л
- Высоко расположенные отверстия для инструмента позволяют размещать, например, длинные отвертки так, чтобы они не царапали покрытие, на которое помещается лоток
- Эргономичная ручка – широкая и удобная для хвата
- Чрезвычайно прочная ручка – ее верхний край является частью лотка и принимает на себя нагрузку, нижняя сторона имеет рельеф для максимального удобства пользователя

STANLEY	Размеры, см			
1-94-220	50 x 34 x 23	-	12	3253561942204

STANLEY

ЛОТКИ ДЛЯ ХРАНЕНИЯ ДЕТАЛЕЙ "STORAGE BIN" ПЛАСТМАССОВЫЕ 1-92-713, 714, 715, 716



Лотки для хранения деталей "Storage Bin" пластмассовые.

- Крепятся друг к другу для установки на верстак или полки
- Изготовлены из ударопрочного полипропилена
- 4 типоразмера

STANLEY	Объем пространства для хранения, л	Размеры, см	Размер			
1-92-713	1	10,8 x 19,1 x 7,3	№2	-	48	3253561927133
1-92-714	4	14,6 x 23,8 x 12,7	№3	-	36	3253561927140
1-92-715	10	20 x 32,7 x 15,6	№4	-	12	3253561927157
1-92-716	21	30,8 x 42,9 x 17,8	№5	-	8	3253561927164

STANLEY

НАБОР ИЗ 4-Х ЧЕРНЫХ ПЛАСТМАССОВЫХ ЛОТКОВ №3 И 2-Х ПЛАСТМАССОВЫХ ДЕРЖАТЕЛЕЙ (57304) 1-94-469



Набор из 4-х черных пластмассовых лотков №3 и 2-х пластмассовых держателей (57304).

- С держателями для простого крепления к стене
- Могут устанавливаться друг на друга
- Для хранения мелких деталей или инструментов

STANLEY	Размеры, см			
1-94-469	14,6 x 23,8 x 32,1	-	20	3253561944697

STANLEY

НОВИНКА

НАБОР ИЗ 8-МИ ЧЕРНЫХ ПЛАСТМАССОВЫХ ЛОТКОВ №3 И 3-Х ПЛАСТМАССОВЫХ ДЕРЖАТЕЛЕЙ (57208) 1-94-468



Набор из 8-ми черных пластмассовых лотков №3 и 3-х пластмассовых держателей (57208).

- С держателями для простого крепления к стене
- Могут устанавливаться друг на друга
- Для хранения мелких деталей или инструментов

STANLEY	Размеры, см			
1-94-468	10,8 x 19,1 x 34см	-	20	3253561944680

STANLEY

ЯЩИКИ ДЛЯ ИНСТРУМЕНТА, ОРГАНАЙЗЕРЫ И ЛОТКИ “DESIGN COLLECTION”

STANLEY

НОВИНКА

ЯЩИКИ ДЛЯ ИНСТРУМЕНТА “JUMBO DESIGN COLLECTION” ПЛАСТМАССОВЫЕ С ПЛАСТМАССОВЫМИ ЗАМКАМИ 1-97-497, 498

Ящики для инструмента “Jumbo Design Collection” пластмассовые с пластмассовыми замками.



- Два съемных контейнера в крышке с несколькими отделениями для мелких деталей
- Съемный лоток
- Возможность использования навесного замка (в комплект не входит)

STANLEY	Размеры, см			
1-97-497	40 x 25,4 x 18,2		1	3253561974977
1-97-498	48,4 x 27,5 x 23,7	-	1	3253561974984

STANLEY

НОВИНКА

ОРГАНАЙЗЕР ПРОФЕССИОНАЛЬНЫЙ С 25-ТЬЮ СЪЕМНЫМИ ОТДЕЛЕНИЯМИ “DESIGN COLLECTION” ПЛАСТМАССОВЫЙ 1-97-500

Органайзер профессиональный с 25-тью съемными отделениями “Design Collection” пластмассовый.

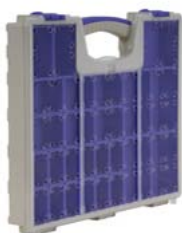

- Идеален для хранения мелких деталей
- Съемные отделения 3-х размеров
- Ударопрочная прозрачная крышка из поликарбоната имеет специальную конструкцию, удерживающую отделения для хранения на месте
- Ручка, не выступающая за габариты органайзера
- Отличные возможности организации хранения: большие предметы можно разместить, убрав часть съемных отделений

STANLEY	Размеры, см			
1-97-500	42 x 33,4 x 10,4	-	1	3253561975004

STANLEY

НОВИНКА

ОРГАНАЙЗЕР ВЕРТИКАЛЬНЫЙ С 6-ТЬЮ ВЫДВИЖНЫМИ СЕКЦИЯМИ “PACK’N LATCH DESIGN COLLECTION” ПЛАСТМАССОВЫЙ 1-97-499

Органайзер вертикальный с 6-тью выдвижными секциями “Pack’n Latch Design Collection” пластмассовый.



- Выдвижные секции со съемными перегородками позволяют организовать хранение в соответствии с потребностями
- Замки для безопасного хранения - для открывания секции следует нажать вниз на защелку на ее передней стенке
- Возможность размещения на рабочей поверхности или на стене для экономии места
- Ручка для переноски

STANLEY	Размеры, см			
1-97-499	30,8 x 14,9 x 29,8	-	1	3253561974991

STANLEY

НОВИНКА

ОРГАНАЙЗЕР ДЛЯ МЕЛКИХ ДЕТАЛЕЙ “OPP ORGANISER D.I.Y./DESIGN COLLECTION” ПЛАСТМАССОВЫЙ 3-92-888, 889, 890

Органайзер для мелких деталей “OPP Organiser D.I.Y./Design Collection” пластмассовый.



- Компактный и легкий
- Прозрачный

STANLEY	Число отделений	Размеры, см			
3-92-888	11	21 x 11,5 x 3,5	-	1	3253563928886
3-92-889	17	27,2 x 18,9 x 4,6	-	1	3253563928893
3-92-890	23	35,7 x 22,9 x 4,8	-	1	3253563928909

ЛОТКИ ДЛЯ ХРАНЕНИЯ ДЕТАЛЕЙ "D.I.Y./DESIGN COLLECTION" ПЛАСТМАССОВЫЕ 1-97-494, 495, 496



Лотки для хранения деталей "D.I.Y./Design Collection" пластмассовые.

- Широкий раскрыв для удобства использования
- Удобен для хранения мелких деталей или инструмента
- Легко закрепляются на стене

STANLEY	Размеры, см			
1-97-494	10,8 x 19,1 x 7,3	-	8	3253561974946
1-97-495	14,6 x 23,8 x 12,7	-	4	3253561974953
1-97-496	20 x 32,7 x 15,6	-	1	3253561974960

ЯЩИКИ ДЛЯ ИНСТРУМЕНТА, ОРГАНАЙЗЕРЫ И ЛОТКИ "D.I.Y. COLLECTION"

ЯЩИК ДЛЯ ИНСТРУМЕНТА "JUMBO D.I.Y. COLLECTION" ПЛАСТМАССОВЫЙ С ПЛАСТМАССОВЫМИ ЗАМКАМИ 1-97-490, 491



Ящик для инструмента "Jumbo D.I.Y. Collection" пластмассовый с пластмассовыми замками.

- Два съемных контейнера в крышке с несколькими отделениями для мелких деталей
- Съемный лоток
- Возможность использования навесного замка (в комплект не входит)

STANLEY	Размеры, см			
1-97-490	40 x 25,4 x 18,2	-	1	3253561974908
1-97-491	48,4 x 27,5 x 23,7	-	1	3253561974915

ОРГАНАЙЗЕР ПРОФЕССИОНАЛЬНЫЙ С 25-ТЬЮ СЪЕМНЫМИ ОТДЕЛЕНИЯМИ "D.I.Y. COLLECTION" ПЛАСТМАССОВЫЙ 1-97-493



Органайзер профессиональный с 25-тью съемными отделениями "D.I.Y. Collection" пластмассовый.

- Идеален для хранения мелких деталей
- Съемные отделения 3-х размеров
- Ударопрочная прозрачная крышка из поликарбоната имеет специальную конструкцию, удерживающую отделения для хранения на месте
- Ручка, не выступающая за габариты органайзера
- Отличные возможности организации хранения: большие предметы можно разместить, убрав часть съемных отделений

STANLEY	Размеры, см			
1-97-493	42 x 33,4 x 10,4	-	1	3253561974939

STANLEY

НОВИНКА

ОРГАНАЙЗЕР ПРОФЕССИОНАЛЬНЫЙ С 25-ТЬЮ СЪЕМНЫМИ ОТДЕЛЕНИЯМИ "PACK'N LATCH D.I.Y. COLLECTION" ПЛАСТМАССОВЫЙ 1-97-492



Органайзер профессиональный с 25-тью съемными отделениями "Pack'n Latch D.I.Y. Collection" пластмассовый.

- Выдвижные секции со съемными перегородками позволяют организовать хранение в соответствии с потребностями
- Замки для безопасного хранения – для открывания секции следует нажать вниз на защелку на ее передней стенке
- Возможность размещения на рабочей поверхности или на стене для экономии места
- Ручка для переноски

STANLEY	Размеры, см			
1-97-492	30,8 x 14,9 x 29,8	-	1	3253561974922

STANLEY

НОВИНКА

ОРГАНАЙЗЕР ДЛЯ МЕЛКИХ ДЕТАЛЕЙ "OPP ORGANISER D.I.Y./DESIGN COLLECTION" ПЛАСТМАССОВЫЙ 3-92-888, 889, 890



Органайзер для мелких деталей "OPP Organiser D.I.Y./Design Collection" пластмассовый.

- Компактный и легкий
- Прозрачный

STANLEY	Число отделений	Размеры, см			
3-92-888	11	21 x 11,5 x 3,5	-	1	3253563928886
3-92-889	17	27,2 x 18,9 x 4,6	-	1	3253563928893
3-92-890	23	35,7 x 22,9 x 4,8	-	1	3253563928909

STANLEY

НОВИНКА

ЛОТКИ ДЛЯ ХРАНЕНИЯ ДЕТАЛЕЙ "D.I.Y./DESIGN COLLECTION" ПЛАСТМАССОВЫЕ 1-97-494, 495, 496



Лотки для хранения деталей "D.I.Y./Design Collection" пластмассовые.

- Широкий раскрыв для удобства использования
- Удобен для хранения мелких деталей или инструмента
- Легко закрепляются на стене

STANLEY	Размеры, см			
1-97-494	10,8 x 19,1 x 7,3	-	8	3253561974946
1-97-495	14,6 x 23,8 x 12,7	-	4	3253561974953
1-97-496	20 x 32,7 x 15,6	-	1	3253561974960

СУМКИ "FATMAX XTREME"

STANLEY

СУМКА ДЛЯ ИНСТРУМЕНТА "FATMAX XTREME ROUND TOP" С ОКРУГЛЫМ ВЕРХОМ 1-93-955

**FatMax[®]
XTREME™**



Сумка для инструмента "FatMax Xtreme Round Top" с округлым верхом.

- В наиболее ответственных местах сумка усилена дополнительными элементами из натуральной кожи высокого качества
- Прочная износостойкая нейлоновая ткань 1200 X 1200 денье
- Литое полипропиленовое дно для защиты от грязи и влаги на рабочей площадке, а также от острых краев находящихся внутри инструментов
- Регулируемый наплечный ремень с мягкой накладкой для удобства при переноске большой нагрузки
- Мягкие вставки снаружи со стороны, обращенной к пользователю при переноске, для большего комфорта
- Пластмассовая накладка на ручки с мягкими вставками, состоящая из 2-х частей
- Окошко для быстрого помещения "в последнюю минуту" в сумку инструмента, когда сумка уже закрыта
- Уникальные "2-х позиционные" карманы позволяют надежно хранить инструмент при транспортировке и обеспечить легкий доступ к нему во время работы
- Множество карманов для хранения разнообразного инструмента
- Конструкция с округлым верхом позволила увеличить емкость сумки на 40%
- Жесткая конструкция позволяет сохранять форму и обеспечить использование максимального объема
- Карманы с простым доступом
- Клапаны с магнитами для быстрого закрывания "2-х позиционных" отделений

STANLEY	Размеры, см			
1-93-955	51 x 25 x 22	-	4	3253561939556

STANLEY

СУМКА ДЛЯ ИНСТРУМЕНТА "FATMAX XTREME OPEN MOUTH" 1-93-954, 956

**FatMax[®]
XTREME™**



Сумка для инструмента "FatMax Xtreme Open Mouth".

- В наиболее ответственных местах сумка усилена дополнительными элементами из натуральной кожи высокого качества
- Прочная износостойкая нейлоновая ткань 1200 X 1200 денье
- Литое полипропиленовое дно для защиты от грязи и влаги на рабочей площадке, а также от острых краев находящихся внутри инструментов
- Регулируемый наплечный ремень с мягкой накладкой для удобства при переноске большой нагрузки
- Мягкие вставки снаружи со стороны, при переноске обращенной к пользователю, для большего комфорта
- Пластмассовая накладка на ручки с мягкими вставками, состоящая из 2-х частей
- Большая емкость
- Уникальные "2-х позиционные" карманы позволяют надежно хранить инструмент при транспортировке и обеспечить легкий доступ к нему во время работы
- Множество карманов для хранения разнообразного инструмента
- Жесткая конструкция сохраняет форму
- Карманы с простым доступом
- Клапаны с магнитами для быстрого закрывания "2-х позиционных" отделений

STANLEY	Размер, дюймы	Размеры, см			
1-93-954	18	48 x 36 x 27	-	4	3253561939549
1-93-956	20	55 x 36 x 27	-	4	3253561939563

STANLEY

СУМКА ДЛЯ ИНСТРУМЕНТА "FATMAX XTREME OPEN TOTE" ОТКРЫТАЯ 1-93-957

FatMax[®]
XTREME™



Сумка для инструмента "FatMax Xtreme Open Tote" открытая.

- В наиболее ответственных местах сумка усилена дополнительными элементами из натуральной кожи высокого качества
- Прочная износостойкая нейлоновая ткань 1200 X 1200 денье
- Литое полипропиленовое дно для защиты от грязи и влаги на рабочей площадке, а также от острых краев находящихся внутри инструментов
- Трубчатая ручка из нержавеющей стали
- Регулируемый наплечный ремень с мягкой накладкой для удобства при переноске большой нагрузки
- Мягкая резиновая накладка на ручке
- Большая вместимость
- Отделение для размещения ножовки, отделанное изнутри баллистическим нейлоном, с застежкой - липучкой
- Крепление уровня с помощью застежек-липучек с внешней стороны сумки
- Множество внутренних и внешних карманов для большего полезного объема и удобства хранения
- Прочная конструкция, сохраняющая форму, обеспечивает отличный обзор содержимого
- Держатель для рулетки

STANLEY	Размеры, см			
1-93-957	60 x 30 x 35	-	4	3253561939570

STANLEY

СУМКА ДЛЯ ИНСТРУМЕНТА ЭЛЕКТРИКА / ТЕХНИКА "FATMAX XTREME TECHNICIAN" ОТКРЫТАЯ КРУГЛАЯ 1-93-958

FatMax[®]
XTREME™



Сумка для инструмента электрика / техника "FatMax Xtreme Technician" открытая круглая.

- В местах, обычно подверженных повышенному износу, сумка усилена дополнительными элементами из натуральной кожи высокого качества
- Прочная износостойкая нейлоновая ткань 1200 X 1200 денье
- Литое полипропиленовое дно для защиты от грязи и влаги на рабочей площадке, а также от острых краев находящихся внутри инструментов
- Регулируемый наплечный ремень с мягкой накладкой для удобства при переноске большой нагрузки
- Съёмная ручка с резиновой накладкой - для возможности размещения длинных предметов
- Большая емкость
- Вынимаемый разделитель с отделениями для хранения; металлический зажим позволяет пользователю крепить разделитель к поясу
- 15 карманов для хранения различного инструмента
- Держатели инструмента внутри сумки
- Держатель для рулетки
- Жесткая конструкция позволяет сохранять форму
- Ручка с резиновой накладкой с металлической защелкой, позволяющей отсоединять ручку во время работы

STANLEY	Размеры, см			
1-93-958	34,5 x 33,5 x 35	-	4	3253561939587

СУМКИ "FATMAX"

STANLEY

НОВИНКА

РЮКЗАК ДЛЯ ИНСТРУМЕНТА "FATMAX" С КОЛЕСАМИ 1-79-215

FatMax®



Рюкзак для инструмента "FatMax" с колесами.

- Ручка для транспортировки
- Конструкция рюкзака предусматривает возможность как ношения на спине, так и транспортировки его на колесах
- Прочная износостойкая нейлоновая ткань 600 X 600 денье
- Легкосъемный разделитель со множеством карманов для различных инструментов
- Жесткая форма, может сохранять вертикальное положение в открытом состоянии, обеспечивая хороший доступ ко всем инструментам
- Отдельное прочное отделение для электроинструмента или ноутбука
- Сетчатое отделение и множество петель на внешней стороне для дополнительного размещения вещей с обеспечением к ним быстрого доступа.
- Молния с двумя замками для возможности открывания с любой стороны
- Легкий доступ к личным вещам, хранящимся в различных отделениях

STANLEY	Размеры, см			
1-79-215	36 x 23 x 54	-	2	3253561792151

STANLEY

НОВИНКА

РЮКЗАК ДЛЯ ИНСТРУМЕНТА "FATMAX" 1-95-611

FatMax®



Рюкзак для инструмента "FatMax".

- Прочная износостойкая нейлоновая ткань 600 X 600 денье
- 50 карманов и держателей для хранения разнообразного инструмента, длинные предметы, такие как, например, уровень можно располагать с внешней стороны рюкзака
- Водонепроницаемое пластмассовое дно для защиты от грязи и влаги на рабочей площадке
- Легкосъемная система разделителей с держателями инструмента с ручкой для удобства переноски. Раскладывается для удобства расположения инструмента на рабочем месте
- Жесткая форма, может сохранять вертикальное положение в открытом состоянии, обеспечивая хороший доступ ко всем инструментам
- Мягкие наплечные накладки на лямках для эргономичной, комфортной транспортировки инструмента. Вес инструмента распределяется равномерно на спину и плечи, что предпочтительнее нагрузки на одну руку
- Отдельное прочное отделение для электроинструмента или ноутбука
- Молния с двумя замками для возможности открывания с любой стороны

STANLEY	Размеры, см			
1-95-611	36 x 46 x 27	-	1	3253561956119

STANLEY

НОВИНКА

СУМКА-ОРГАНАЙЗЕР "FATMAX" 1-94-231

FatMax®



Сумка-органайзер "FatMax".

- При открывании легко трансформируется в рабочую станцию (в виде буквы А)
- Универсальная - можно использовать как портативный органайзер для инструмента
- Эргономичная - имеет удобный ремень для переноски с мягкой накладкой и резиновую накладку на ручке
- Усиленная конструкция - пластмассовые боковины предохраняют содержимое
- Пластмассовое дно защищает содержимое от влаги и грязи
- Конструкция позволяет работать на различных рабочих поверхностях: верстак, пол или лестница
- Отделения имеют специальную форму для механического инструмента и головок
- Инструменты фиксируются в вертикально, позволяя легко извлекать их во время работы
- Долговечная - комбинация различных материалов обеспечивает высокую износостойкость

STANLEY	Размеры, см			
1-94-231	44 x 39 x 25	-	2	3253561942310

STANLEY

СУМКА ДЛЯ ИНСТРУМЕНТА "FATMAX" 1-93-949, 950

FatMax®



Сумка для инструмента "FatMax".

- Жесткое и водонепроницаемое пластмассовое дно
- Места крепления ручек усилены для максимального срока службы
- Эргономичная резиновая накладка на ручках
- Вместительная конструкция с простым доступом к содержимому
- Удобные застежки-молнии
- Наплечный высокопрочный ремень для удобства
- Прочная нейлоновая ткань 600x600 денье
- В наиболее ответственных местах сумка усилена дополнительными элементами из кожзаменителя
- Ременные петли внутри для размещения инструмента

STANLEY	Размер, дюймы	Размеры, см			
1-93-949	16	46 x 25 x 9	-	4	3253561939495
1-93-950	18	49 x 26 x 10	-	4	3253561939501

STANLEY

СУМКА ДЛЯ ИНСТРУМЕНТА "FATMAX OPEN TOTE" ОТКРЫТАЯ 1-93-951

FatMax®



Сумка для инструмента "FatMax Open Tote" открытая.

- Жесткое и водонепроницаемое пластмассовое дно
- Эргономичная резиновая накладка на ручке
- Вместительная конструкция, с усиленной стальным профилем рамой, с простым доступом к содержимому
- Наплечный высокопрочный ремень для удобства
- Прочная нейлоновая ткань 600x600 денье
- Эластичные ременные петли внутри для размещения инструмента для максимальной организации хранения
- Ремни с липучкой с не допускающими проскальзывания резиновыми накладками для крепления уровня
- Закрытое отделение с держателем для сверл
- Отделение для размещения ножовки, отделанное изнутри баллистическим нейлоном, с застежкой - липучкой
- Большой боковой карман для кабеля
- Стальной держатель для рулетки
- Высокопрочная трубчатая стальная ручка

STANLEY	Размеры, см			
1-93-951	48 x 25 x 33	-	4	3253561939518

STANLEY

СУМКА ДЛЯ ИНСТРУМЕНТА ЭЛЕКТРИКА / ТЕХНИКА "FATMAX TECHNICIAN" ОТКРЫТАЯ 1-93-952

FatMax®



Сумка для инструмента электрика / техника "FatMax Technician" открытая.

- Жесткое и водонепроницаемое пластмассовое дно
- Вместительная конструкция с простым доступом к содержимому
- Эргономичная резиновая накладка на ручке
- Наплечный высокопрочный ремень для удобства
- Специальные, в соответствии с назначением, решения для максимальной организации хранения
- Съемный разделитель отделений с зажимом для крепления к поясу для наиболее часто используемых инструментов
- Прочная нейлоновая ткань 600x600 денье
- Стальной держатель для изолянты
- Закрытое отделение с держателем для сверл
- Стальной держатель для рулетки

STANLEY	Размеры, см			
1-93-952	29 x 29 x 38	-	4	3253561939525

СУМКИ ДЛЯ ИНСТРУМЕНТА СЕРИИ "BASIC"

STANLEY

СУМКА ДЛЯ ИНСТРУМЕНТА С КОЛЕСАМИ "BASIC" 20" 1-93-328



Сумка для инструмента с колесами "Basic" 20".

- Ручки для переноски с застежкой на липучке для безопасности
- Множество внутренних и внешних карманов для большего полезного объема и удобства хранения
- Усиленное пластмассовое дно для высокой прочности
- Жесткая рама для легкого открывания сумки и удобного доступа к содержимому
- Телескопическая ручка и высокопрочные колеса по широкой стороне для максимальной стабильности при транспортировке
- Ножи высотой 50 мм для предотвращения контакта дна сумки с полом для недопущения загрязнения и промокания

STANLEY	Размеры, см			
1-93-328	50 x 25 x 40	-	2	3253561933288

STANLEY

НОВИНКА

СУМКА ДЛЯ ИНСТРУМЕНТА С КОЛЕСАМИ "BASIC STANLEY" 18" 1-97-515



Сумка для инструмента с колесами "Basic Stanley" 18".

- Жесткая вместительная конструкция с легким доступом к содержимому
- Ткань 600 X 600 денье, износостойкая, прочная и долговечная
- Карман для документов
- Съёмные разделители для наилучшей организации хранения
- Телескопическая ручка и прочные колеса для удобства транспортировки
- Множество внутренних и внешних карманов и петель для удобства хранения содержимого
- Закрытый карман для безопасного хранения мелких деталей или личных вещей

STANLEY	Размеры, см			
1-97-515	46 x 33 x 45	-	2	3253561975158

STANLEY

НОВИНКА

СУМКА ДЛЯ ИНСТРУМЕНТА "BASIC STANLEY OPEN MOUTH" 16" 1-96-183



Сумка для инструмента "Basic Stanley Open Mouth" 16".

- Прочная нейлоновая ткань 600x600 денье
- Конструкция, обеспечивающая легкий доступ к содержимому - сумка может стоять в открытом состоянии не складываясь
- Множество внутренних и внешних карманов для оптимального размещения инструмента
- Регулируемый наплечный ремень для удобства
- Закрытый карман на лицевой стороне для хранения мелких деталей
- Прочное усиленное водонепроницаемое пластмассовое дно

STANLEY	Размеры, см			
1-96-183	44,7 x 27,5 x 23,5	-	4	3253561961830

STANLEY

СУМКА ДЛЯ ИНСТРУМЕНТА "BASIC CANTILEVER" 16" 1-93-326



Сумка для инструмента "Basic Cantilever" 16".

- Прочная износостойкая нейлоновая ткань 600 X 600 денье
- Большие ручки из полипропилена для удобства и хорошего хвата
- Усиленное пластмассовое дно для высокой прочности
- Застежка на липучке
- Отделения с двойной застежкой-молнией
- 16 внутренних петель из эластичной ленты для организации максимального порядка при хранении
- 2 держателя кабеля на боковой стенке

STANLEY	Размер, дюймы	Размеры, см			
1-93-326	16	42,5 x 26 x 22	-	2	3253561933264

STANLEY

НОВИНКА

СУМКА ДЛЯ ИНСТРУМЕНТА "BASIC STANLEY RIGID MULTIPURPOSE" УНИВЕРСАЛЬНАЯ 16" 1-96-193



Сумка для инструмента "Basic Stanley Rigid Multipurpose" универсальная 16".

- Прочная износостойкая конструкция
- Множество внутренних и внешних карманов для оптимального размещения инструмента
- Регулируемый наплечный ремень для удобства
- Закрытый карман на лицевой стороне для хранения мелких деталей
- Усиленные углы придают прочность всей конструкции
- Прозрачное отделение для хранения документов и личных вещей
- Прочное усиленное водонепроницаемое пластмассовое дно

STANLEY	Размеры, см			
1-96-193	44,7 x 26,2 x 25,1	-	4	3253561961939

STANLEY

НОВИНКА

СУМКА ДЛЯ ИНСТРУМЕНТА "BASIC STANLEY OPEN TOTE" ОТКРЫТАЯ 16" 1-96-182



Сумка для инструмента "Basic Stanley Open Tote" открытая 16".

- Прочная нейлоновая ткань 600x600 денье
- Вместительная открытая конструкция с простым доступом к содержимому
- Множество внутренних и внешних карманов для оптимального размещения инструмента
- Регулируемый наплечный ремень для удобства
- Закрытый карман на лицевой стороне для хранения мелких деталей или личных вещей
- Прочное усиленное водонепроницаемое пластмассовое дно

STANLEY	Размеры, см			
1-96-182	44,7 x 27,7 x 25,1	-	4	3253561961823



Сумка для инструмента "Basic Multipurpose" универсальная.

- Прочная износостойкая нейлоновая ткань 600 X 600 денье
- Регулируемый наплечный ремень
- Множество внутренних и внешних карманов для большего полезного объема и удобства хранения
- Усиленное пластмассовое дно для высокой прочности
- Отделение для документов с прозрачным окном
- 7 внутренних петель из эластичной ленты для организации максимального порядка при хранении

STANLEY	Размеры, см			
1-93-327	42,5 x 26 x 22	-	2	3253561933271
1-94-894	51,5 X 23,5 X 24,5	-	2	3253561948947



Сумка для инструмента "Basic Open Mouth" открытая.

- Широко раскрывающаяся сумка с пластмассовой рамкой для удобного и быстрого доступа к содержимому
- Регулируемый ремень с накладкой на плечо
- 8 внутренних и 2 наружных кармана
- Удобные мягкие ручки
- Дно из вспененной резины толщиной 6 мм для усиления
- Прочная износостойкая нейлоновая ткань 600 X 600 денье

STANLEY	Размеры, см			
1-93-331	30 x 27,5 x 18	-	2	3253561933318



Сумка для инструмента "Basic" 12".

- Удобные мягкие ручки
- Дно из вспененной резины толщиной 6 мм для усиления
- 8 внутренних и 2 наружных кармана
- Сетчатый карман для разных мелких предметов
- Прочная износостойкая нейлоновая ткань 600 X 600 денье

STANLEY	Размеры, см			
1-93-330	30 x 25 x 13	-	2	3253561933301

ПОЯСНЫЕ СУМКИ И РЕМНИ “FATMAX XTREME”

STANLEY

НОВИНКА

ЖИЛЕТ ДЛЯ НОШЕНИЯ ИНСТРУМЕНТА “FATMAX XTREME VEST” 1-95-629

FatMax[®]
XTREME™



Жилет для ношения инструмента “FatMax Xtreme Vest”.

- Для ношения инструмента
- Удобный доступ к наиболее часто используемым предметам
- Легкий доступ к личным вещам, таким как iPod, мобильный телефон и т.п.
- Не препятствует циркуляции воздуха, комфортный при ношении в течение всего дня
- Возможность подгонки под любой размер, можно одевать на летнюю и зимнюю одежду
- Специальные усиленные элементы для возможности ношения острого инструмента и гвоздей
- Возможность размещения важных бумаг и документов
- Модульные отсоединяемые сумка для инструмента и держатель для молотка
- Возможность дополнительного присоединения держателей для инструмента
- Два дополнительных отделения с 2-мя возможными вариантами крепления для универсальности
- Обеспечивает безопасность передвижения в темноте за счет наличия отражательных элементов

STANLEY	Размеры, см			
1-95-629	40 x 60 x 03	-	2	3253561956294

STANLEY

СУМКА ПОЯСНАЯ “FATMAX XTREME DOUBLE” ДЛЯ ИНСТРУМЕНТА И ГВОЗДЕЙ ДВОЙНАЯ КОЖАНАЯ 1-94-228

FatMax[®]
XTREME™



Сумка поясная “FatMax Xtreme Double” для инструмента и гвоздей двойная кожаная.

- Сумка из натуральной кожи высокого качества
- Жесткая конструкция
- Дополнительно усиленная с помощью металлических заклепок конструкция
- Наиболее подверженные истиранию места защищены дополнительным слоем кожи
- Двойные швы, выполненные прочной нейлоновой нитью
- Отделение для гвоздей имеет округлое дно для удобства извлечения содержимого
- Мягкие воздухопроницаемые вставки с внутренней стороны сумки обеспечивают безопасность и максимальный комфорт использования
- Карманы с быстрым доступом
- Отделения с нейлоновым клапаном с регулируемой кулиской для хранения гвоздей и винтов

STANLEY	Размеры, см			
1-94-228	29,5 x 30 x 13	-	5	3253561942280

FatMax[®]
XTREME™

Сумка поясная "FatMax Xtreme Single" для инструмента и гвоздей кожаная.

- Сумка из натуральной кожи высокого качества
- Жесткая конструкция
- Дополнительно усиленная с помощью металлических заклепок конструкция
- Наиболее подверженные истиранию места защищены дополнительным слоем кожи
- Двойные швы, выполненные прочной нейлоновой нитью
- Отделение для гвоздей имеет округлое дно для удобства извлечения содержимого
- Мягкие воздухопроницаемые вставки с внутренней стороны сумки обеспечивают безопасность и максимальный комфорт использования
- Карманы с быстрым доступом
- Отделения для инструмента различного размера
- Держатель для молотка

STANLEY	Размеры, см			
1-94-227	29,5 x 30 x 13	-	5	3253561942273

ДЕРЖАТЕЛЬ ПОЯСНОЙ ДЛЯ ДРЕЛИ "FATMAX XTREME" С ОРГАНАЙЗЕРОМ ДЛЯ СВЕРЛ КОЖАНЫЙ 1-94-454
FatMax[®]
XTREME™

Держатель поясной для дрели "FatMax Xtreme" с органайзером для сверл кожаный.

- Изготовлен из натуральной кожи высокого качества - очень прочный, выдерживает все рабочие условия
- Большой внутренний карман подходит для любых моделей электрических дрелей
- Регулируемая застёжка "липучка" для обеспечения надежной фиксации дрели
- Удобное отделение для хранения сверл позволяет быстро извлекать и возвращать на место необходимое сверло
- Эргономичные мягкие вставки с внутренней стороны сумки обеспечивают безопасность использования и комфорт

STANLEY	Размеры, см			
1-94-454	21 x 38,5 x 5	-	1	325356 194454 3

ДЕРЖАТЕЛЬ ПОЯСНОЙ ДЛЯ РУЛЕТКИ "FATMAX XTREME" С МЕТАЛЛИЧЕСКИМ ФИКСАТОРОМ КОЖАНЫЙ 1-94-896
FatMax[®]
XTREME™

Держатель поясной для рулетки "FatMax Xtreme" с металлическим фиксатором кожаный.

- Изготовлен из натуральной кожи высокого качества - очень прочный, выдерживает все рабочие условия
- Металлический фиксатор с легким доступом обеспечивает быстрое размещение рулетки или ее извлечение "вслепую"

STANLEY	Размеры, см			
1-94-896	12,5 x 13 x 3,5	-	8	325356 194896 1

STANLEY

НОВИНКА

ДЕРЖАТЕЛЬ ПОЯСНОЙ ДЛЯ МОЛОТКА "FATMAX XTREME" С МЕТАЛЛИЧЕСКИМ ФИКСАТОРОМ КОЖАНЫЙ 1-94-736

FatMax[®]
XTREME™



Держатель поясной для молотка "FatMax Xtreme" с металлическим фиксатором кожаный.

- Изготовлен из натуральной кожи высокого качества – очень прочный, выдерживает все рабочие условия
- Конструкция металлического фиксатора позволяет очень быстро извлекать и возвращать на место молоток

STANLEY	Размеры, см			
1-94-736	12,5 x 15 x 5	-	12	325356 194736 0

STANLEY

РЕМЕНЬ ПОЯСНОЙ "FATMAX XTREME" КОЖАНЫЙ 1-94-224

FatMax[®]
XTREME™



Ремень поясной "FatMax Xtreme" кожаный.

- Регулируемый ремень из прочной натуральной кожи
- Пряжка с двумя язычками обеспечивает надежность крепления
- Большое число отверстий позволяет подогнать ремень под любой размер

STANLEY	Размеры, см			
1-94-224	153 x 5,2	-	6	3253561942242

ПОЯСНЫЕ СУМКИ И РЕМНИ "FATMAX"

STANLEY

ПОЯС СТРОИТЕЛЯ "FATMAX" ДЛЯ НОШЕНИЯ ИНСТРУМЕНТА ИЗ ПОЛИЭСТЕРА 1-94-198

FatMax[®]



Пояс строителя "FatMax" для ношения инструмента из полиэстера.

- Жесткая конструкция, сохраняет форму, обеспечивает легкий доступ к содержимому
- Высокопрочная ткань – полиэстер 1200 денье
- Дополнительно усиленная с помощью металлических заклепок конструкция
- Эргономичные мягкие вставки с внутренней стороны ремня и сумок обеспечивают безопасность и комфорт использования
- Углы сумок и наиболее подверженные истиранию места дополнительно защищены деталями из натуральной кожи
- Возможно изменение положения сумок на поясе
- Отделения различного размера для размещения инструмента
- 2 металлических коррозионно-стойких держателя для молотка
- Карманы с легким обзором содержимого и простым доступом к нему

STANLEY	Размеры, см			
1-94-198	153 x 42 x 15	-	4	3253561941986

FatMax®



Пояс "FatMax Contractor Apron" для ношения инструмента из полиэстера.

- Высокопрочная ткань - полиэстер 1200 денье
- Металлическая пряжка
- Дополнительно усиленная с помощью металлических заклепок конструкция
- Углы сумок и наиболее подверженные истиранию места дополнительно защищены деталями из натуральной кожи
- Эргономичные мягкие вставки с внутренней стороны сумок обеспечивают безопасность использования и комфорт
- Отделения различного размера и держатели для размещения инструмента
- Держатель для рулетки
- 2 металлических коррозионно-стойких держателя для молотка справа и слева
- Карманы с легким обзором содержимого и простым доступом к нему
- Разработан для комфортного ношения спереди

STANLEY	Размеры, см			
1-93-588	141 x 24 x 16	-	4	3253561935886

FatMax®



Пояс для инструмента "FatMax Padded Belt" из полиэстера.

- Регулируемый пояс с мягкими вставками с внутренней стороны
- Металлическая пряжка с двумя язычками
- Мягкие вставки обеспечивают максимальный комфорт при большой нагрузке на пояс
- Множество отверстий для регулировки - для всех размеров
- D-образные кольца для подвеса инструмента

STANLEY	Размеры, см			
1-94-199	153 x 15 x 2	-	5	3253561941993

FatMax®



Сумка поясная "FatMax" для гвоздей с 8-ью отделениями из полиэстера.

- Высокопрочная ткань - полиэстер 1200 денье
- Металлический коррозионно-стойкий держатель для молотка
- Дополнительно усиленная с помощью металлических заклепок конструкция
- Эргономичные мягкие вставки с внутренней стороны сумки обеспечивают безопасность использования и комфорт
- Углы сумки и наиболее подверженные истиранию места дополнительно защищены деталями из натуральной кожи
- Отделения различного размера и ременные петли для размещения инструмента и мелких деталей
- Карманы с легким обзором и доступом

STANLEY	Размеры, см			
1-93-570	34,5 x 33 x 15	-	5	3253561935701

STANLEY

СУМКА ПОЯСНАЯ "FATMAX" ДВОЙНАЯ ДЛЯ ГВОЗДЕЙ С 9-ТЬЮ ОТДЕЛЕНИЯМИ ИЗ ПОЛИЭСТЕРА 1-93-571

FatMax



Сумка поясная "FatMax" двойная для гвоздей с 9-тью отделениями из полиэстера.

- Высокопрочная ткань - полиэстер 1200 денье
- Дополнительно усиленная с помощью металлических заклепок конструкция
- Углы сумки и наиболее подверженные истиранию места дополнительно защищены деталями из натуральной кожи
- Эргономичные мягкие вставки с внутренней стороны сумки обеспечивают безопасность использования и комфорт
- Отделения с нейлоновыми клапанами с регулируемой кулиской для хранения мелких деталей
- Отделения различного размера и петли для размещения инструмента и мелких деталей
- Карманы с легким обзором содержимого и простым доступом к нему

STANLEY	Размеры, см			
1-93-571	35 x 32 x 15	-	5	3253561935718

STANLEY

НОВИНКА

ДЕРЖАТЕЛЬ ПОЯСНОЙ ДЛЯ ДРЕЛИ "FATMAX" ИЗ ПОЛИЭСТЕРА С КОЖАНЫМИ ВСТАВКАМИ 1-94-453

FatMax



Держатель поясной для дрели "FatMax" из полиэстера с кожаными вставками.

- Высокопрочная ткань - полиэстер 1200 денье
- Кожаные вставки в местах, подверженных износу, обеспечивают повышенную прочность и долговечность
- Эргономичные мягкие вставки с внутренней стороны сумки обеспечивают безопасность использования и комфорт
- Подходит для любых моделей электрических дрелей
- Имеется большая и малая застёжка "липучка" для обеспечения надежной фиксации дрели
- Удобное отделение для хранения сверл позволяет быстро извлекать и возвращать на место необходимое сверло

STANLEY	Размеры, см			
1-94-453	21 x 38,5 x 5	-	4	3253561944536

STANLEY

ДЕРЖАТЕЛЬ ПОЯСНОЙ ДЛЯ МОЛОТКА "FATMAX" ИЗ ПОЛИЭСТЕРА С МЕТАЛЛИЧЕСКИМ КОЛЬЦОМ И КОЖАНОЙ ВСТАВКОЙ 1-93-562

FatMax



Держатель поясной для молотка "FatMax" из полиэстера с металлическим кольцом и кожаной вставкой.

- Прочное металлическое коррозионно-стойкое кольцо
- Усилен с помощью кожаной накладки для предотвращения истирания
- Подходит для всех стандартных поясных ремней

STANLEY	Размеры, см			
1-93-562	16 x 11 x 7	-	12	3253561935626

ПОЯСНЫЕ СУМКИ ИЗ КОЖИ

STANLEY

СУМКА ПОЯСНАЯ ДВОЙНАЯ ИЗ КОЖИ ДЛЯ ИНСТРУМЕНТА И ГВОЗДЕЙ 2-93-200, 234



Сумка поясная двойная из кожи для инструмента и гвоздей.

- Специально разработана для интенсивного использования: двойные швы, закрытые усиленные заклепки, металлические скобы с антикоррозионной обработкой
- Двойная сумка для инструмента и гвоздей
- 4 больших и 6 маленьких карманов
- 2 держателя для молотка и держатель для рулетки
- Ремень с застежкой

STANLEY	Размеры, см			
2-93-200		X	2	3253562932006
2-93-234	53 x 23 x 5	-	2	3253562932341

STANLEY

СУМКА ПОЯСНАЯ ИЗ КОЖИ ДЛЯ ИНСТРУМЕНТА И ГВОЗДЕЙ 2-93-201



Сумка поясная из кожи для инструмента и гвоздей.

- 2 больших и 3 малых отделения
- Держатель для молотка

STANLEY	Размеры, см			
2-93-201	25 x 28 x 5	-	2	3253562932013

STANLEY

СУМКА ПОЯСНАЯ ИЗ КОЖИ ДЛЯ ГВОЗДЕЙ 2-93-202



Сумка поясная из кожи для гвоздей.

STANLEY	Размеры, см			
2-93-202	23 x 26 x 2	-	2	3253562932020

STANLEY

СУМКА ПОЯСНАЯ ИЗ КОЖИ ДЛЯ ГВОЗДЕЙ С ДВУМЯ ОТДЕЛЕНИЯМИ 2-93-203



Сумка поясная из кожи для гвоздей с двумя отделениями.

STANLEY	Размеры, см			
2-93-203		X	2	3253562932037

STANLEY

ДЕРЖАТЕЛЬ ПОЯСНОЙ ДЛЯ МОЛОТКА ИЗ КОЖИ 2-93-204



Держатель поясной для молотка из кожи.

- С гальванизированным металлическим кольцом

STANLEY	Размеры, см			
2-93-204	12 x 17 x 5,5	-	8	3253562932044

STANLEY

ДЕРЖАТЕЛЬ ПОЯСНОЙ ИЗ КОЖИ ДЛЯ РУЛЕТОК "POWERLOCK" 5, 8 И 10М 2-93-205,206



Держатель поясной из кожи для рулеток "Powerlock" 5, 8 и 10м.

- 2-93-205 - для рулеток длиной 5м (10,4x15x6см)
- 2-93-206 - для рулеток длиной 8 и 10м (11,6x17,1x7см)

STANLEY	Размеры, см			
2-93-206	10 x 15 x 7	-	4	3253562932068
2-93-205	10 x 15 x 7	-	4	3253562932051

STANLEY

ДЕРЖАТЕЛЬ ПОЯСНОЙ ИЗ КОЖИ ДЛЯ НОЖА 2-93-208



Держатель поясной из кожи для ножа.

STANLEY	Размеры, см			
2-93-208		X	8	3253562932082

STANLEY

РЕМЕНЬ ПОЯСНОЙ ИЗ КОЖИ 2-93-211



Ремень поясной из кожи.

- Ремень регулируемой длины - от 85 до 115 см

STANLEY	Размеры, см			
2-93-211	120 x 4 x 0,4	-	6	3253562932112

ПОЯСНЫЕ СУМКИ ИЗ МАТЕРИАЛА "CORDURA"

STANLEY

СУМКА ПОЯСНАЯ ДВОЙНАЯ ИЗ МАТЕРИАЛА "CORDURA" ДЛЯ ИНСТРУМЕНТА И ГВОЗДЕЙ 2-93-220



Сумка поясная двойная из материала "Cordura" для инструмента и гвоздей.

- Сумка для инструмента и аксессуаров из нейлона удвоенной толщины – легкого, но прочного, не теряющего своих свойств под воздействием воды и высокой влажности
- Специально разработана для интенсивного использования: двойные швы, закрытые усиленные заклепки, металлические скобы с антикоррозионной обработкой
- Двойная сумка для инструмента и гвоздей
- 4 больших и 6 маленьких карманов
- 2 держателя для молотка и держатель для рулетки
- Ремень с застежкой

STANLEY	Размеры, см			
2-93-220	55 x 24 x 5	-	2	3253562932204

STANLEY

СУМКА ПОЯСНАЯ ИЗ МАТЕРИАЛА "CORDURA" ДЛЯ ИНСТРУМЕНТА И ГВОЗДЕЙ 2-93-221



Сумка поясная из материала "Cordura" для инструмента и гвоздей.

- 2 больших и 3 малых отделения
- Держатель для молотка

STANLEY	Размеры, см			
2-93-221		X	2	3253562932211

ПОЯСНЫЕ СУМКИ "BASIC"

STANLEY

НОВИНКА

ПОЯС ДЛЯ НОШЕНИЯ ИНСТРУМЕНТА "BASIC STANLEY TOOL APRON" ИЗ ПОЛИЭСТРА 1-96-178



Пояс для ношения инструмента "Basic Stanley Tool Apron" из полиэстра.

- Ткань 600x600 денье: износостойкая, прочная долговечная
- Отделения различного размера и ременные петли для размещения инструмента и мелких деталей
- Размер и конфигурация карманов обеспечивают легкий доступ к содержимому
- Карман для рулетки для легкого доступа во время работы
- Металлический держатель для молотка
- Эргономичные мягкие вставки с внутренней стороны обеспечивают безопасность использования и комфорт

STANLEY	Размеры, см			
1-96-178	60 x 25,5 x 7,5	-	4	3253561961786

STANLEY

НОВИНКА

СУМКА ПОЯСНАЯ ДЛЯ ИНСТРУМЕНТА "BASIC STANLEY TOOL POUCH" ИЗ ПОЛИЭСТЕРА 1-96-181



Сумка поясная для инструмента "Basic Stanley Tool Pouch" из полиэстера.

- Ткань 600x600 денье: износостойкая, прочная долговечная
- Отделения различного размера и ременные петли для размещения инструмента и мелких деталей
- Размер и конфигурация карманов обеспечивают легкий доступ к содержимому
- Металлический держатель для молотка
- Эргономичные мягкие вставки с внутренней стороны сумки обеспечивают безопасность использования и комфорт

STANLEY	Размеры, см			
1-96-181	23,5 x 33,2 x 7,5	-	4	3253561961816

STANLEY

СУМКА ПОЯСНАЯ ДЛЯ ИНСТРУМЕНТА "BASIC 9" POUCH" ИЗ ПОЛИЭСТРА 1-93-329



Сумка поясная для инструмента "Basic 9" Pouch" из полиэстра.

- Прочная износостойкая нейлоновая ткань 600 X 600 денье
- Двухслойная ткань для повышенной прочности
- Большой центральный карман подходит для размещения небольшого органайзера
- Карманы с двух сторон для удобства хранения инструмента
- Отверстие на дне для стока воды
- Надежные металлические заклепки для дополнительной прочности

STANLEY	Размеры, см			
1-93-329	16 x 24 x 11	-	12	3253561933295

STANLEY

НОВИНКА

СУМКА ПОЯСНАЯ "BASIC STANLEY PERSONAL POUCH" ИЗ ПОЛИЭСТЕРА 1-96-179



Сумка поясная "Basic Stanley Personal Pouch" из полиэстера.

- Удобная сумка для личных вещей и принадлежностей
- Ткань 600x600 денье: износостойкая, прочная долговечная
- Большое отделение на молнии
- Отлично подходит для необходимых вещей - бумажника, ключей, карты
- Надежная защита личных вещей и принадлежностей
- Карман для навигатора GPS или мобильного телефона
- Может использоваться с ремнями различного размера

STANLEY	Размеры, см			
1-96-179	24 x 15,5 x 6	-	4	3253561961793

ЧЕХЛЫ ДЛЯ ИНСТРУМЕНТА

STANLEY

ЧЕХОЛ-СКРУТКА ДЛЯ ИНСТРУМЕНТА С 12-ТЬЮ ОТДЕЛЕНИЯМИ НЕЙЛОНОВЫЙ 1-93-601



Чехол-скрутка для инструмента с 12-тью отделениями нейлоновый.

- Прочная износостойкая нейлоновая ткань 600 X 600 денье
- 12 отсеков-карманов
- Завязки из тесьмы

STANLEY	Размеры, см			
1-93-601	64 x 38,5	-	12	3253561936012

STANLEY

АКСЕССУАРЫ

STANLEY

НОВИНКА

РЕМЕШОК НА ЗАПЯСТЬЕ С МАГНИТНОЙ ВСТАВКОЙ УНИВЕРСАЛЬНЫЙ НЕЙЛОНОВЫЙ 1-94-856



Ремешок на запястье с магнитной вставкой универсальный нейлоновый.

- Съемная панель с магнитом позволяет освободить руки для удобства работы
- Ленты с "липучкой" позволяют закреплять немаetalлические предметы, такие как ручка или карандаш
- Эластичная и мягкая ткань с внутренней стороны обеспечивает комфортный контакт с запястьем
- Эргономичная конструкция, подходит для руки любого размера

STANLEY	Размеры, см			
1-94-856	23 x 1,5 x 9	-	6	3253561948565

STANLEY

БОНУС-КОМПЛЕКТЫ

STANLEY

БОНУС-КОМПЛЕКТ: ДВА ПЛАСТМАССОВЫХ ЯЩИКА ДЛЯ ИНСТРУМЕНТА С ОРГАНАЙЗЕРАМИ "PRO MOBILE TOOL CHEST" (1-92-904) И ЯЩИК 16" (1-92-905) 1-93-353



Бонус-комплект: два пластмассовых ящика для инструмента с органайзерами "Pro Mobile Tool Chest" (1-92-904) и ящик 16" (1-92-905).

- МТО-позиция - изготавливается только под заказ

Состав комплекта:

- 1-92-904 - ящик большого объема с колесами "Pro Mobile Tool Chest" пластмассовый со съемными отделениями в крышке
- 1-92-905 - ящик пластмассовый "Jumbo 16" с 2-мя органайзерами в крышке с металлическими замками

STANLEY	Размеры, см			
1-93-353		-	2	3253561933530

STANLEY

БОНУС-КОМПЛЕКТ: ДВА ПЛАСТМАССОВЫХ ЯЩИКА ДЛЯ ИНСТРУМЕНТА С ОРГАНИЗАЙЗЕРАМИ (18600+13010) 1-92-197



Бонус-комплект: два пластмассовых ящика для инструмента с органайзерами (18600+13010).

- МТО-позиция - изготавливается только под заказ

Состав комплекта:

- 1-92-070 - "Mobile Work Center™ 2 in 1" с тканевыми органайзерами (018600-841)
- 13010 - версия ящика 1-92-169 12.5" серии 2000 с 2-мя органайзерами без лотка

STANLEY				
1-92-197		-	4	3253561921971

STANLEY

БОНУС-КОМПЛЕКТ: ПЛАСТМАССОВЫЙ ЯЩИК 12.5" СЕРИИ 2000 С ОРГАНИЗАЙЗЕРАМИ В КРЫШКЕ В КОМПЛЕКТЕ С ЛОТКОМ 1-93-333



Бонус-комплект: пластмассовый ящик 12.5" серии 2000 с органайзерами в крышке в комплекте с лотком.

- В крышке имеются встроенные органайзеры
- Идеально подходит для хранения домашнего инструмента и различных принадлежностей
- Хорошее предложение для DIY
- Бонус: лоток 13011

STANLEY	Размеры, см			
1-93-333	33 x 17 x 13,5	-	6	3253561933332

STANLEY

БОНУС-КОМПЛЕКТ: ДВА ПЛАСТМАССОВЫХ ЯЩИКА 19" И 12,5" СЕРИИ 2000 С ОРГАНИЗАЙЗЕРАМИ В КРЫШКЕ 1-92-219



Бонус-комплект: два пластмассовых ящика 19" и 12,5" серии 2000 с органайзерами в крышке.

- 19" ящик с металлическими замками, 2-мя встроенными органайзерами и лотком
- 12,5" ящик - без лотка

STANLEY	Размеры, см	Размер упаковки, см			
1-92-219	48,9 x 26 x 24,8	72 x 50 x 51	-	6	3253561922190

STANLEY

БОНУС-КОМПЛЕКТ: ДВА ПЛАСТМАССОВЫХ ЯЩИКА 19" И 12,5" СЕРИИ 2000 1-92-952



Бонус-комплект: два пластмассовых ящика 19" и 12,5" серии 2000.

- МТО-позиция - изготавливается только под заказ

STANLEY	Размеры, см			
1-92-952	48,9 x 26 x 24,8	-	6	3253561929526

БОНУС-КОМПЛЕКТ: ДВА ПЛАСТМАССОВЫХ ЯЩИКА ДЛЯ ИНСТРУМЕНТА (19110+13010) 060751-857



Бонус-комплект: два пластмассовых ящика для инструмента (19110+13010).

- МТО-позиция - изготавливается только под заказ

Состав комплекта:

- 19110 - ящик пластмассовый 19" без лотка
- 13010 - ящик пластмассовый 12.5" без лотка с 2-мя органайзерами в крышке

STANLEY	Размеры, см	Размер упаковки, см			
060751-857	48,9 x 26 x 24,8	77 x 59 x 51	-	6	7290008779982

БОНУС-КОМПЛЕКТ: ЯЩИК 26" С ОТСЕКОМ ДЛЯ УРОВНЯ + ЯЩИК 15" + 3 ОРГАНАЙЗЕРА 1-93-354



Бонус-комплект: ящик 26" с отсеком для уровня + ящик 15" + 3 органайзера.

- МТО-позиция - изготавливается только под заказ

Состав комплекта:

- 1-92-266 - пластмассовый ящик 26" с отсеком для уровня с лотком и металлическими замками
- 1-93-266 - пластмассовый ящик 15"
- 1-92-739 - 3 девятисекционных органайзера

STANLEY				
1-93-354		-	3	3253561933547

БОНУС-КОМПЛЕКТ: ЯЩИК БОЛЬШОГО ОБЪЕМА С КОЛЕСАМИ "PRO MOBILE TOOL CHEST" (1-92-083) + 3 ОРГАНАЙЗЕРА (3X14003=60565) 1-93-352



Бонус-комплект: ящик большого объема с колесами "Pro Mobile Tool Chest" (1-92-083) + 3 органайзера (3x14003=60565).

- МТО-позиция - изготавливается только под заказ

Состав комплекта:

- 1-92-083 - ящик большого объема с колесами "Pro Mobile Tool Chest" пластмассовый с органайзером из нейлона и съемными отделениями в крышке (33024) 61x37,5x42см
- 60565 - 3 пластмассовых органайзера (14003) с 9-тью отделениями 20,1x10,3x10,1см

STANLEY				
1-93-352		-	1	3253561933523

ЛАЗЕРНЫ

ОПТИЧЕС

ИНСТРУМ

ИИ КМИИ ЕНТ



STANLEY®

ЛАЗЕРНЫЕ ДАЛЬНОМЕРЫ



ЛАЗЕРНЫЕ ДАЛЬНОМЕРЫ TLM 210i и TLM 160i

ИЗМЕРИТЕЛЬНЫЕ ПРИБОРЫ, ЭКОНОМЯЩИЕ ВРЕМЯ

Для наружных и внутренних работ.
 Легкие, компактные, ударопрочные, удобные в использовании.
 Идеальны для оценки себестоимости работ и материалов.
 Облегчает проведение измерительных и проверочных работ.
 Понятные и эффективные меню, облегчающие работу.

- Функция непрерывного измерения.
- Измерение углов и определение уклонов (TLM 210i).
- Функция сканирования.
- Подсветка дисплея.
- Таймер. Функция памяти.
- Функция сложения и вычитания.
- Визир (TLM 210i).

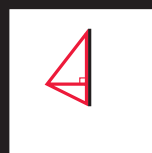

Оценка высот



Измерение углов



Определение уклонов

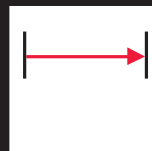

Измерение расстояний



Определение площадей

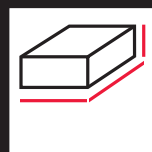

Определение объемов



ОПРЕДЕЛЕНИЕ УКЛОНОВ

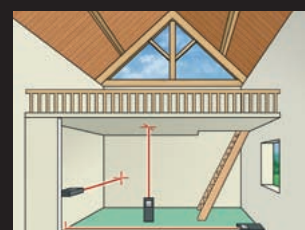

ИЗМЕРЕНИЕ РАССТОЯНИЙ

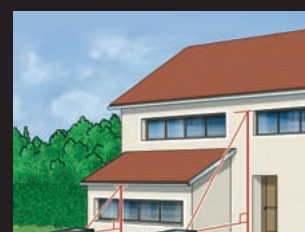

ОПРЕДЕЛЕНИЕ ВЫСОТЫ:
по двум или трем точкам

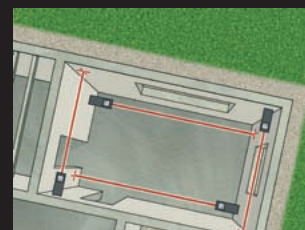

ОПРЕДЕЛЕНИЕ ПЕРИМЕТРА

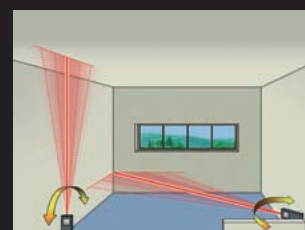

ОПЦИЯ СКАНИРОВАНИЯ:
Задание минимального или максимального расстояния для сканирования

ПОЛЕЗНАЯ ИНФОРМАЦИЯ

ЛУЧШИЙ ЛАЗЕР ДЛЯ РАБОТЫ

Бернард Шон, профессиональный строитель



5 ОСНОВНЫХ ТИПОВ ЛАЗЕРНЫХ ИНСТРУМЕНТОВ



Оптические нивелиры



Вращающиеся лазеры



С крестовой проекцией



С линейной проекцией



С точечной проекцией

4 ОСНОВНЫХ ФУНКЦИИ ЛАЗЕРНЫХ ИНСТРУМЕНТОВ



Разметка углов и уклонов

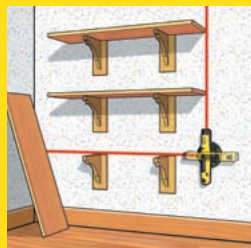

Выставление прямых углов



Формирование вертикальной проекции от пола до потолка



Выравнивание по вертикали и горизонталм

ЧТО ТАКОЕ ЛАЗЕР?

Лазер – от английского "light amplification by simulated emission of radiation" – усиление света посредством вынужденного излучения. Для создания лазерного луча – концентрированного луча света одной длины волны используется лазерный диод. Чем короче длина волны, тем ярче и лучше видимым является лазерный луч. Лазеры в устройствах Stanley имеют стандартную длину волны 635 нм, что позволяет получать максимальную дальность работы до 700 м, кроме того, используется также новая технология применения лазеров с зеленым лучом с длиной волны 525 нм, обеспечивающая формирование еще более яркого луча.

КЛАСС ЗАЩИТЫ

Для работы в условиях запыленности и высокой влажности важно, чтобы конструкция прибора обеспечивала необходимую защиту от этих факторов. Изделия Stanley, в зависимости от модели, имеют класс защиты IP54 (пыле- и брызгозащита) или IP57 (пылезащита и полная водозащита).

ОПАСНЫ ЛИ ЛАЗЕРЫ?

В зависимости от потенциальной опасности для здоровья, лазеры делятся на 4 класса. В приборах Stanley применяются лазеры классов от 1 до 2М, определяемые как малоопасные или неопасные.

Класс 1 – Не несущие биологической опасности.

Класс 2 – Возможно нанесение ущерба здоровью человека, если лазерный луч длительное время направлен точно в зрачок глаза.

Класс 2М – Лазер имеет расходящийся луч и может быть опасен только в том случае, если перед глазом расположен оптический инструмент, например, линза.

ВРАЩАЮЩИЕСЯ ЛАЗЕРНЫЕ НИВЕЛИРЫ
STANLEY
НОВИНКА
ВРАЩАЮЩИЙСЯ ЛАЗЕРНЫЙ НИВЕЛИР "FATMAX® RL HGW" 1-77-439
FatMax®

Вращающийся лазерный нивелир "FatMax® RL HGW".

- Дальность действия 600 м
- Ударопрочная конструкция с закрытой стеклом вращающейся головкой с лазером
- Возможность работы с установкой проецируемой проекции под углом до 15% к горизонту
- Система компенсации дрейфа параметров ограничивает ошибки при изменении высоты установки из-за температурных изменений или движения треноги
- Мощная ручка и резиновые накладки на корпусе для повышенной прочности
- Закрытая стеклом вращающаяся головка - класс IP66

STANLEY	Класс лазера			
1-77-439	2M	-	1	3253561774393

STANLEY
НОВИНКА
ВРАЩАЮЩИЙСЯ ЛАЗЕРНЫЙ НИВЕЛИР "FATMAX® RL HVWP" 1-77-427
FatMax®

Вращающийся лазерный нивелир "FatMax® RL HVWP".

- Рабочая дальность действия 400 м
- Ударопрочная конструкция с закрытой стеклом вращающейся головкой с лазером
- Горизонтальная линейная проекция, два вертикальных луча, вверх и вниз
- Возможность установки проецируемой проекции в ручном режиме под углом до 10% к горизонту
- Система компенсации дрейфа параметров ограничивает ошибки при изменении высоты установки из-за температурных изменений или движения треноги
- Режим сканирования в секторах: 10° / 45° / 90°
- Возможность управления с помощью пульта ДУ
- Мощная ручка и резиновые накладки на корпусе для повышенной прочности
- Закрытая стеклом вращающаяся головка - класс IP66

STANLEY				
1-77-427		-	1	3253561774270

STANLEY

НОВИНКА

ВРАЩАЮЩИЙСЯ ЛАЗЕРНЫЙ НИВЕЛИР "FATMAX® RL HW+" 1-77-429

FatMax®



Вращающийся лазерный нивелир "FatMax® RL HW+".

- Рабочая дальность действия 600 м
- Ударопрочная конструкция с закрытой стеклом вращающейся головкой с лазером
- Возможность работы с установкой проецируемой проекции в ручном режиме под углом до 10% к горизонту
- Система компенсации дрейфа параметров ограничивает ошибки при изменении высоты установки из-за температурных изменений или движения треноги
- Мощная ручка и резиновые накладки на корпусе для повышенной прочности
- Закрытая стеклом вращающаяся головка - класс IP66

STANLEY				
1-77-429		-	1	3253561774294

STANLEY

НОВИНКА

ВРАЩАЮЩИЙСЯ ЛАЗЕРНЫЙ НИВЕЛИР "FATMAX® RL HV" 1-77-497

FatMax®



Вращающийся лазерный нивелир "FatMax® RL HV".

- Рабочая дальность действия 400 м
- Ударопрочная конструкция с закрытой стеклом вращающейся головкой с лазером
- Горизонтальная линейная проекция и вертикальный луч (вверх)
- Возможность установки проецируемой проекции в ручном режиме под углом до 10% к горизонту
- Система компенсации дрейфа параметров ограничивает ошибки при изменении высоты установки из-за температурных изменений или движения треноги
- Режим сканирования в секторах: 10° / 45° / 90°
- Возможность управления с помощью пульта ДУ
- Мощная ручка и резиновые накладки на корпусе для повышенной прочности
- Закрытая стеклом вращающаяся головка - класс IP66

STANLEY				
1-77-497		-	1	3253561774973

STANLEY

НОВИНКА

ВРАЩАЮЩИЙСЯ ЛАЗЕРНЫЙ НИВЕЛИР "FATMAX® RL HW" 1-77-496

FatMax®



Вращающийся лазерный нивелир "FatMax® RL HW".

- Рабочая дальность действия 600 м
- Ударопрочная конструкция с закрытой стеклом вращающейся головкой с лазером
- Система компенсации дрейфа параметров ограничивает ошибки при изменении высоты установки из-за температурных изменений или движения треноги
- Мощная ручка и резиновые накладки на корпусе для повышенной прочности
- Закрытая стеклом вращающаяся головка - класс IP66

STANLEY				
1-77-496		-	1	3253561774966

STANLEY

НОВИНКА

ДЕТЕКТОР ЛАЗЕРНОГО ЛУЧА С ЖК-ДИСПЛЕЕМ RLD400 1-77-133



Детектор лазерного луча с ЖК-дисплеем RLD400.

- Детектор для использования с вращающимися лазерами

STANLEY				
1-77-133		-	1	3253561771330

ЛАЗЕРЫ С ЛИНЕЙНОЙ ПРОЕКЦИЕЙ ЛУЧА

STANLEY

НОВИНКА

ЛАЗЕРНЫЙ ПОСТРОИТЕЛЬ ПЛОСКОСТЕЙ "FATMAX® MULTILINE" 1-77-122

FatMax®



Лазерный построитель плоскостей "FatMax® Multiline".

- Дальность действия 25 м при использовании внутри и вне помещений
- Формирует 4 вертикальных и 1 горизонтальную линейные проекции
- Импульсный режим позволяет использовать устройство вне помещений с применением детектора лазерного луча (в комплекте)
- Датчик выхода устройства за пределы диапазона самовыравнивания
- Компенсатор с магнитным демпфированием
- Кнопка регулировки для точного позиционирования проекций
- Прибор закреплен на мини-треноге с механизмом с плавным вращением
- Фиксатор маятникового компенсатора для безопасной транспортировки

STANLEY	Число предметов	Класс лазера			
1-77-122	5	1M	X	1	3253561771224

STANLEY

НОВИНКА

ЛАЗЕРНЫЙ ПОСТРОИТЕЛЬ ПЛОСКОСТЕЙ "STANLEY MULTILINE - SML" 1-77-322



Лазерный построитель плоскостей "Stanley Multiline - SML".

- Дальность действия 15 м / 50 м с детектором лазерного луча
- Для использования внутри и вне помещений
- Формирует 4 вертикальных и 1 горизонтальную линейные проекции (в секторах 130° по вертикали и 180° по горизонтали)
- Формирует один луч, направленный отвесно вниз
- Импульсный режим позволяет использовать устройство вне помещений с применением детектора лазерного луча (в комплекте)
- Датчик выхода устройства за пределы диапазона самовыравнивания
- Маятниковый компенсатор с магнитным демпфированием
- Фиксатор маятникового компенсатора для безопасной транспортировки
- Прибор закреплен на мини-треноге и может быть отсоединен от нее для установки на стандартную треногу
- Работает от 4-х элементов питания типа AA

STANLEY	Дальность действия вне помещений с детектором, м	Класс лазера	Крутящий момент, Нм			
1-77-322	50м	2	5 x 635 nm, 1 x 650 nm	-	1	3253561773228

STANLEY

ЛАЗЕРНЫЙ ПОСТРОИТЕЛЬ ПЛОСКОСТЕЙ "SL360" 1-77-217

FatMax®



Лазерный построитель плоскостей "SL360".

- Лазерный построитель плоскостей с рабочей областью формирования проекций в 360°
- Проецирование непрерывного лазерного луча в диапазоне 360° делает устройство аналогичным лазерному вращающемуся нивелиру
- Режим пульсации лазерного луча позволяет использовать прибор вне помещения с дополнительным детектором лазерного луча
- Система самовыравнивания
- Плавная регулировка высоты позволяет точно установить устройство в необходимое положение
- Мощный кронштейн крепления устройства позволяет закрепить прибор на любой вертикальной стойке
- Режим экономного расходования заряда аккумулятора
- Прост в обращении
- Погрешность: 2,5мм @ 9м

STANLEY	Класс лазера	Лазерный диод			
1-77-217	3	635мм, 10мВт, класс 2	-	1	3253561772177

STANLEY

НОВИНКА

ЛАЗЕРНЫЙ ПОСТРОИТЕЛЬ ПЛОСКОСТЕЙ "FATMAX® CL901" 1-77-021

FatMax®



Лазерный построитель плоскостей "FatMax® CL901".

- Дальность действия 25 м при использовании внутри и вне помещений
- Датчик выхода за пределы диапазона самовыравнивания

STANLEY	Число предметов	Класс лазера			
1-77-021	4	1	X	1	3253561770210

STANLEY

ЛАЗЕРНЫЙ ПОСТРОИТЕЛЬ ПЛОСКОСТЕЙ "FATMAX" CL2 1-77-153



Лазерный построитель плоскостей "FatMax CL2".

Комплект поставки:

- Лазерный нивелир - кросслайнер "FatMax CL2"
- Сумка для переноски
- Мини-штатив
- Магнитный держатель

Применение и особенности конструкции:

- Лазерный мини-уровень позволяет быстро и с высокой точностью построить линейные горизонтальную и вертикальную проекции лазерного луча простым нажатием на кнопку
- Автоматическое самовыравнивание обеспечивает выставление проекций по уровню, в случае выхода за пределы диапазона самовыравнивания, мигающий режим работы лазерных диодов сообщает об этом пользователю
- Маятниковый механизм самовыравнивания обеспечивает точность работы
- Надежный внутренний маятниковый компенсатор с магнитным демпфированием для быстрого и стабильного выставления по уровню
- Сенсор выхода за пределы диапазона, позволяющего компенсировать неточную установку прибора по уровню, автоматически сигнализирует пользователю, что прибор установлен под углом более +/- 4° к горизонту, и не в состоянии самостоятельно выставить проекции по уровню
- Два лазерных диода с длиной волны 635 нм для максимальной заметности проекции
- Одна кнопка управления для простого перебора функций
- 4 режима работы: горизонтальная проекция, вертикальная проекция, пересекающиеся горизонтальная и вертикальная проекции, а также режим работы с отключением механизма самовыравнивания, при котором возможен поворот перекрещивающихся под углом 90° проекций на произвольный угол
- Резьбовое отверстие для установки на фотоштатив
- Прочный резиновый чехол для дополнительной защиты и удобного захвата

STANLEY	Класс лазера	Laser diode			
1-77-153	2	635 нм	-	4	3253561771538

ЛАЗЕРНЫЙ ПОСТРОИТЕЛЬ ПЛОСКОСТЕЙ "FATMAX® CL2XT1" 1-77-121

FatMax®



Лазерный построитель плоскостей "FatMax® CL2XT1".

- Дальность действия при работе внутри и вне помещений 25 м
- Формирует горизонтальную и вертикальную проекции
- Импульсный режим позволяет использовать устройство вне помещений с применением детектора лазерного луча
- Сенсор выхода за пределы диапазона самовыравнивания
- Маятниковый компенсатор с магнитным демпфированием
- Работает от трех элементов питания типа АА (входят в комплект поставки)
- Блокировка маятника для безопасной транспортировки

STANLEY	Число предметов	Класс лазера			
1-77-121	7	1	X	1	3253561771217

ЛАЗЕРНЫЙ ПОСТРОИТЕЛЬ ПЛОСКОСТЕЙ "STANLEY SCL-D" 1-77-321



Лазерный построитель плоскостей "Stanley SCL-D".

- Рабочая дальность: 30 м (точечная проекция) / 15 м (линейная проекция) - до 50 м при использовании детектора
- Для использования внутри и вне помещений
- Позволяет построить перекрещивающиеся горизонтальную и вертикальную линейные проекции (в секторах 130° по вертикали и 130° по горизонтали)
- Формирует 2 луча, направленных вертикально вверх и вниз
- Импульсный режим позволяет при работе вне помещений использовать детектор лазерного луча
- Сенсор выхода за пределы диапазона, позволяющего автоматически компенсировать неточную установку прибора по уровню
- Маятниковый компенсатор с магнитным демпфированием
- Фиксатор маятникового компенсатора для безопасной транспортировки
- Работает от 3-х элементов питания типа АА

STANLEY	Класс лазера	Крутящий момент, Нм			
1-77-321	2	3 x 635 nm	-	1	3253561773211

ЛАЗЕРНЫЙ ПОСТРОИТЕЛЬ ПЛОСКОСТЕЙ "FATMAX® CL21" 1-77-120

FatMax®



Лазерный построитель плоскостей "FatMax® CL21".

- Дальность действия 25 м при использовании внутри и вне помещений
- Формирует 1 горизонтальную и 1 вертикальную проекции
- Импульсный режим работы для использования вне помещений в сочетании с детектором (в комплект поставки не входит)
- Датчик выхода устройства за пределы диапазона самовыравнивания
- Компенсатор с магнитным демпфированием
- Работает от 3-х элементов питания типа АА
- Фиксатор маятникового компенсатора для безопасной транспортировки

STANLEY	Число предметов	Класс лазера			
1-77-120	7	1	-	1	3253561771200

STANLEY

НОВИНКА

ЛАЗЕРНЫЙ ПОСТРОИТЕЛЬ ПЛОСКОСТЕЙ "STANLEY SCL" 1-77-320



Лазерный построитель плоскостей "Stanley SCL".

- Рабочая дальность: 10 м
- Для использования внутри и вне помещений
- Позволяет построить перекрещивающиеся горизонтальную и вертикальную линейные проекции (в секторах 130° по вертикали и 130° по горизонтали)
- Импульсный режим позволяет при работе вне помещений использовать детектор лазерного луча (не входит в комплект поставки)
- Сенсор выхода за пределы диапазона, позволяющего автоматически компенсировать неточную установку прибора по уровню
- Маятниковый компенсатор с магнитным демпфированием
- Фиксатор маятникового компенсатора для безопасной транспортировки
- Работает от 3-х элементов питания типа AA

STANLEY	Класс лазера	Крутящий момент, Нм			
1-77-320	2	2 x 635 nm	-	1	3253561773204

STANLEY

НОВИНКА

ЛАЗЕРНЫЙ ПОСТРОИТЕЛЬ ПЛОСКОСТЕЙ "FATMAX® CLLI" 1-77-117

FatMax®



Лазерный построитель плоскостей "FatMax® CLLI".

- Дальность действия 25 м при использовании внутри и вне помещений
- Погрешность +/- 4 мм @ 10 м
- Формирует 1 горизонтальную и 1 вертикальную проекции
- Датчик выхода устройства за пределы диапазона самовыравнивания
- Компенсатор с магнитным демпфированием
- Фиксатор маятникового компенсатора для безопасной транспортировки

Комплект поставки:

- построитель плоскостей "FatMax® CLLI"
- штатив - тренога
- лазерная мишень
- кронштейн Г-образный с магнитом и универсальным резьбовым адаптером
- сумка для переноски
- элементы питания 3 x AA

STANLEY	Число предметов	Класс лазера			
1-77-117	6	1	X	4	3253561771170

STANLEY

НОВИНКА

ЛАЗЕРНЫЙ ПОСТРОИТЕЛЬ ПЛОСКОСТЕЙ "FATMAX® CLLI" В КОМПЛЕКТЕ С ТЕЛЕСКОПИЧЕСКОЙ ШТАНГОЙ 1-77-123

FatMax®



Лазерный построитель плоскостей "FatMax® CLLI" в комплекте с телескопической штангой.

- Дальность действия 25 м при использовании внутри и вне помещений
- Формирует 1 горизонтальную и 1 вертикальную проекции
- Датчик выхода устройства за пределы диапазона самовыравнивания
- Компенсатор с магнитным демпфированием
- Фиксатор маятникового компенсатора для безопасной транспортировки

STANLEY	Число предметов	Класс лазера			
1-77-123	6	1	X	4	3253561771231



Лазерный построитель плоскостей с лазерным отвесом "XP180".

- Поворотная на 180° головка позволяет формировать проекцию луча от пола до потолка
- 4 капсулы уровня и 3 винта для выставления устройства по уровню для быстрого и легкого использования в различных положениях
- Формирование 2-х перекрещивающихся под углом 90° линейных проекций на дальности до 10м
- Простое и точное выставление по уровню и выравнивание
- Компактная конструкция - идеальна для использования внутри помещений
- Погрешность: +/-6мм @ 9м
- Длина волны лазера: 630-670нм
- Класс лазера 2М

STANLEY	Класс лазера	Лазерный диод			
0-77-218	1	2 диода 630-670нм	X	6	3253560772185

ЛАЗЕРЫ С ТОЧЕЧНОЙ ПРОЕКЦИЕЙ ЛУЧА

ЛАЗЕРНЫЙ ПОСТРОИТЕЛЬ 5-ТИ ТОЧЕЧНЫХ ПРОЕКЦИЙ "FATMAX® PB5" 1-77-119

FatMax



Лазерный построитель 5-ти точечных проекций "FatMax® PB5".

- Дальность действия 30 м при работе внутри и вне помещений
- Формирует 5 точечных проекций под 90° друг к другу (3-х горизонтальных, и 2-х вертикальных)
- Датчик выхода устройства за пределы диапазона самовыравнивания
- Компенсатор с магнитным демпфированием
- Кронштейн-тренога с магнитом позволяет закреплять устройство на стальных каркасах, а ее универсальный резьбовой адаптер - устанавливать на штангу или на штатив
- Работает от 2-х элементов питания типа AA (в комплекте)
- Фиксатор маятникового компенсатора для безопасной транспортировки
- Комплект поставки: построитель "FatMax® PB5", лазерная мишень, кронштейн-тренога, сумка для переноски, элементы питания 2 x AA

STANLEY	Число предметов	Класс лазера			
1-77-119	6	2	X	1	3253561771194

ЛАЗЕРНЫЙ ПОСТРОИТЕЛЬ 5-ТИ ТОЧЕЧНЫХ И ЛИНЕЙНОЙ ПРОЕКЦИЙ "STANLEY SLP5" 1-77-319



Лазерный построитель 5-ти точечных и линейной проекций "Stanley SLP5".

- Дальность действия: 30м (точечная проекция), 10м (линейная проекция)
- Формирование 5-ти лучей: 3-х горизонтальных, 1-го вертикального и 1-го, направленного отвесно вниз; а также одной линейной горизонтальной проекции в секторе >120°
- Повышенная точность
- Датчик выхода за пределы диапазона самовыравнивания
- Маятниковый компенсатор с магнитным демпфированием
- Специальное поворотное магнитное основание позволяет устанавливать устройство на металлические профили
- Блокировка маятника для безопасной транспортировки
- Работает от трех элементов питания типа AA
- Погрешность 3мм @ 15м (в горизонтальной плоскости)

STANLEY	Класс лазера	Крутящий момент, Нм			
1-77-319	2	2 x 635 nm	-	1	3253561773198

STANLEY

НОВИНКА

ЛАЗЕРНЫЙ ПОСТРОИТЕЛЬ 3-Х ТОЧЕЧНЫХ ПРОЕКЦИЙ "FATMAX® PB3" 1-77-118

FatMax®



Лазерный построитель 3-х точечных проекций "FatMax® PB3".

- Дальность действия 30 м при работе внутри и вне помещений
- Формирует 3 точечные проекции под 90° друг к другу (1 горизонтальную и 2 вертикальных)
- Компенсатор с магнитным демпфированием
- Кронштейн-тренога с магнитом позволяет закреплять устройство на стальных каркасах, а ее универсальный резьбовой адаптер - устанавливать на штангу или на штатив
- Работает от 2-х элементов питания типа AA (в комплекте)
- Фиксатор маятникового компенсатора для безопасной транспортировки
- Комплект поставки: построитель "FatMax® PB3", лазерная мишень, кронштейн-тренога, сумка для переноски, элементы питания 2 x AA

STANLEY	Число предметов	Класс лазера			
1-77-118	6	2M	X	1	3253561771187

STANLEY

НОВИНКА

ЛАЗЕРНЫЙ ПОСТРОИТЕЛЬ 3-Х ТОЧЕЧНЫХ ПРОЕКЦИЙ "STANLEY SLP3" 1-77-318



Лазерный построитель 3-х точечных проекций "Stanley SLP3".

- Дальность действия: 30м
- Формирование 3-х лучей, направленных вперед, вверх и вниз
- Погрешность: 4мм / 10м
- Маятниковый компенсатор с магнитным демпфированием
- Блокировка маятника для безопасной транспортировки
- Специальное поворотное магнитное основание позволяет устанавливать устройство на металлические профили
- Работает от трех элементов питания типа AA

STANLEY	Вес, г	Класс лазера	Крутящий момент, Нм			
1-77-318	550	2	1 x 635 nm	-	1	3253561773181

STANLEY

УРОВЕНЬ ЛАЗЕРНЫЙ "SP-2 TORPEDO" 0-77-152



Уровень лазерный "SP-2 Torpedo".

- Дальность действия: 15 м
- Погрешность: +/- 6 мм @ 15 м (в горизонтальной плоскости); +/- 6 мм @ 6 м (в вертикальной плоскости)
- Класс лазера: 2M

STANLEY	Класс лазера			
0-77-152	2	X	6	3253560771522

АКСЕССУАРЫ К ЛАЗЕРНОМУ ИНСТРУМЕНТУ

STANLEY

ШТАТИВ АЛЮМИНИЕВЫЙ 119-292 СМ 1-77-164



Штатив алюминиевый 119-292 см.

- Штатив (тренога) с выдвижной центральной штангой
- Прочная алюминиевая конструкция с литым ровным основанием
- Двойная центральная штанга, плоские в сечении телескопические ноги
- Быстроосвобождаемые фиксаторы телескопических ног
- Рабочая высота от 102 до 292 см
- Винт для крепления оборудования с резьбой 5/8"

STANLEY				
1-77-164		-	1	3253561771644

STANLEY

ШТАТИВ АЛЮМИНИЕВЫЙ 97-160 СМ 1-77-163



Штатив алюминиевый 97-160 см.

- Штатив (тренога) стандартный
- Прочная алюминиевая конструкция с литым ровным основанием, плоскими в сечении телескопическими ногами и трубчатым фиксирующим винтом с резьбой 5/8"
- Быстроосвобождаемые фиксаторы телескопических ног
- Рабочая высота от 97 до 160 см
- Винт для крепления оборудования с резьбой 5/8"
- Крючок для подвешивания отвеса

STANLEY				
1-77-163		-	1	3253561771637

STANLEY

НОВИНКА

ШТАТИВ АЛЮМИНИЕВЫЙ ТРМ1 1-77-131



Штатив алюминиевый ТРМ1.

- Тренога, предназначенная специально для использования с лазерными устройствами Multiline внутри и вне помещений
- Прочная алюминиевая конструкция
- Телескопические ноги с быстрой фиксацией
- Рабочая высота: от 90 до 173 см

STANLEY				
1-77-131		-	1	3253561771316

STANLEY

ФОТОШТАТИВ 1-77-201



Фотоштатив.

- Легкий и прочный алюминиевый штатив с телескопическими ногами и центральной штангой с установленной на ней площадкой, имеющей возможность наклона
- Регулируемая высота от 47,5 до 124 см
- Для установки больших лазерных нивелиров с резьбовым отверстием 5/8" площадка может быть снята со штанги, меньшие устройства с посадочным отверстием с резьбой 1/4" устанавливаются на площадку
- Центральная штанга выдвигается при помощи пластмассовой рукоятки
- Ноги треноги имеют фиксаторы

STANLEY				
1-77-201		-	2	3253561772016

STANLEY

МИНИ-ШТАТИВ ДЛЯ ЛАЗЕРНЫХ ПОСТРОИТЕЛЕЙ ПЛОСКОСТЕЙ И ТОЧЕЧНЫХ ПРОЕКЦИЙ 1-77-192



Мини-штатив для лазерных построителей плоскостей и точечных проекций.

- Мини-штатив для использования с лазерами, имеющими посадочное гнездо с резьбой 1/4" для фотоштативов
- В сложенном состоянии может использоваться со штативами с винтом 5/8"

STANLEY				
1-77-192		-	1	3253561771927

STANLEY

ШТАНГА ДЛЯ УСТАНОВКИ ЛАЗЕРНОГО УРОВНЯ ДЛЯ ПРОФЕССИОНАЛЬНОГО ИСПОЛЬЗОВАНИЯ С МАГНИТНЫМ КРОНШТЕЙНОМ 1-77-221



Штанга для установки лазерного уровня для профессионального использования с магнитным кронштейном.

- Может использоваться со всеми лазерными приборами из предлагаемого ассортимента
- Максимальная высота: 2.7 м

STANLEY				
1-77-221		-	1	3253561772214

STANLEY

ШТАНГА ДЛЯ УСТАНОВКИ ЛАЗЕРНЫХ ПОСТРОИТЕЛЕЙ ПЛОСКОСТЕЙ И ТОЧЕЧНЫХ ПРОЕКЦИЙ 1-77-184



Штанга для установки лазерных построителей плоскостей и точечных проекций.

- Прочная алюминиевая конструкция
- 4 секции со шкалой
- Подпружиненная последняя секция для точной регулировки длины
- Поставляется с сумкой для переноски и сдвижным основанием с установочным отверстием с внутренней резьбой 5/8"
- Максимальная высота: 3.25 м

STANLEY				
1-77-184		-	1	3253561771842

ШТАНГА ТЕЛЕКОПИЧЕСКАЯ "STANLEY LASER TRIPOLE" 3,6М СО ШТАТИВОМ 1-77-026



Штанга телескопическая "Stanley Laser Tripole" 3,6м со штативом.

- 5-секционная телескопическая штанга для установки лазерных построителей плоскостей (подходит для использования с моделями 1-77-119, 1-77-118, 1-77-120, 1-77-121, 1-77-117, 1-77-122 и 1-77-021)
- Подпружиненная площадка для окончательной установки штанги в распор
- Максимальная установочная высота - 3,6 м
- Кронштейн с фиксатором и плавной регулировкой высоты
- Комплектуется дополнительно штативом для большей устойчивости

STANLEY				
1-77-022		-	1	3253561770227

АЛЮМИНИЕВАЯ ТЕЛЕКОПИЧЕСКАЯ 5-СЕКЦИОННАЯ НИВЕЛИРНАЯ РЕЙКА 5 М (Е-ТИП) 1-77-161



Алюминиевая телескопическая 5-секционная нивелирная рейка 5 м (Е-тип).

- Телескопическая нивелирная рейка стандартной конструкции.
- Общая длина 5 м
- 5 секций
- Прочная легкая алюминиевая конструкция
- На оборотной стороне шкала оцифрована в сантиметрах и миллиметрах

STANLEY				
1-77-161		-	1	3253561771613

ВЕХА ГЕОДЕЗИЧЕСКАЯ АЛЮМИНИЕВАЯ 137-250 СМ 06-TLM



Вежа геодезическая алюминиевая 137-250 см.

STANLEY				
06-TLM		-	1	5902013927280

АДАПТЕР ДЛЯ УСТАНОВКИ НА ТРЕНОГУ "ТМ-1" 1-77-165



Адаптер для установки на треногу "ТМ-1".

- Позволяет устанавливать уровни "SP-1X" и "SP-2" на стандартную треногу для лучшей гибкости и стабильности
- Крепежные отверстия с резьбой 5/8" и 1/4"
- Фиксирующее кольцо
- Механизм надежного крепления
- 3 регулируемые ножки для помощи при выставлении по уровню
- Капсула уровня для точного выставления по уровню в горизонтальной плоскости

STANLEY				
1-77-165		-	1	3253561771651

STANLEY

КРОНШТЕЙН ДЛЯ ВРАЩАЮЩИХСЯ ЛАЗЕРОВ 1-77-172



Кронштейн для вращающихся лазеров.

- Изготовленный в соответствии с промышленным стандартом, данный кронштейн для установки на стену для работ по монтажу подвесных потолков может использоваться с вращающимися лазерами
- Винт для крепления устройств с резьбой 5/8"
- Может быть прикреплен к стене
- Точная регулировка высоты установки прибора с помощью винта с мелкой резьбой и шкалы

STANLEY				
1-77-172		-	1	3253561771729

STANLEY

АДАПТЕР С НАКЛОННОЙ ПЛОЩАДКОЙ ДЛЯ УСТАНОВКИ НА ТРЕНОГУ 1-77-168



Адаптер с наклонной площадкой для установки на треногу.

- Подходящий для установки на стандартную треногу, данный аксессуар позволяет пользователю наклонять лазерный уровень на желаемый угол для разметки уклонов и диагональных линий
- Прочная металлическая конструкция
- Винт точной регулировки с накатанной головкой и шкала угломера

STANLEY				
1-77-168		-	1	3253561771682

STANLEY

НОВИНКА

ДЕТЕКТОР ЛАЗЕРНОГО ЛУЧА "FATMAX LINE DETECTOR WITH CLAMP" 1-77-023



Детектор лазерного луча "FatMax Line Detector with Clamp".

- Дальность обнаружения луча - 30м
- Погрешность - 1 мм/ 30м

STANLEY				
1-77-023		-	1	3253561770234

STANLEY

НОВИНКА

ДЕТЕКТОР ЛАЗЕРНОГО ЛУЧА LD200 1-77-132



Детектор лазерного луча LD200.

STANLEY				
1-77-132		-	1	3253561771323



Мишень "GT-1" для использования с лазерными построителями плоскостей.

- Пластика для отражения лазерного луча с магнитным основанием
- Усиливает лазерный луч для его лучшей заметности
- Идеальна для работ по установке подвесных потолков

STANLEY				
1-77-170		-	1	3253561771705



Очки для работы с лазерными приборами.

- Полезные для использования в условиях высокой освещенности, эти очки позволяют пользователю более четко видеть лазерный луч
- Важно не путать их с очками для ЗАЩИТЫ от лазерного излучения.

STANLEY				
1-77-171		-	1	3253561771712

STANLEY

ДАЛЬНОМЕРЫ ЛАЗЕРНЫЕ

STANLEY

НОВИНКА

ДАЛЬНОМЕР ЛАЗЕРНЫЙ "TLM 220I" 1-77-116



Дальномер лазерный "TLM 220I".

- Цветной дисплей с высоким разрешением
- Цифровой видоискатель
- Дальность действия – до 200 м
- Функция обмера трапеций, косвенные измерения (функция Пифагора), измерение углов
- Режим измерения больших расстояний
- Высококонтрастный, легко читаемый дисплей – как у цифрового фотоаппарата
- Позволяет точно определить точку, расстояние до которой измеряется
- Измерение больших расстояний в диапазоне
- Позволяет выполнять измерения больших расстояний даже в условиях высокой освещенности (в солнечную погоду)
- Работает от 2-х элементов питания типа AA

STANLEY	Класс лазера			
1-77-116	II	-	1	3253561771163

STANLEY

ДАЛЬНОМЕР ЛАЗЕРНЫЙ "TLM 300" 1-77-930



Дальномер лазерный "TLM 300".

- Дальномер лазерный "TLM 300" позволяет производить быстрые и точные измерения дальности с использованием лазерной технологии
- Дальность действия – до 200 м
- Погрешность – 2 мм
- Оптический визиром с 2-кратным увеличением
- Позиционная скоба для измерений от нижней плоскости корпуса или из внутренних углов
- Измерения площади и объема
- Режим определения максимального и минимального расстояния
- Косвенные измерения ("функция Пифагора")
- Хранение в памяти 30-ти последних результатов измерения
- Резьбовое отверстие для установки на штатив
- Режим последовательных измерений
- Клавиатура с мягкими на ощупь кнопками
- Дисплей с подсветкой
- Встроенная капсула уровня для горизонтальной ориентации устройства

STANLEY	Класс лазера			
1-77-930	2M	-	10	3253561779305

ДАЛЬНОМЕР ЛАЗЕРНЫЙ "TLM 210i" 1-77-922



Дальномер лазерный "TLM 210i".

- Позволяет производить быстрые и точные измерения дальности с использованием лазерной технологии
- Дальность действия от 5 см до 100 м
- Вычисление значений площади и объема
- Функции + и -
- Функция непрерывного измерения расстояния
- Хранение в памяти 19-ти последних результатов измерений
- Получение минимального / максимального значения
- Переключение единиц измерения (дюймовая / метрическая системы)
- Прочный корпус, обеспечивающий защиту от атмосферных воздействий
- Простая в использовании прорезиненная клавиатура
- Датчик наклона устройства

STANLEY	Класс лазера	Лазерный диод			
1-77-922	Класс 2	635 нм	-	1	3253561779220

ДАЛЬНОМЕР ЛАЗЕРНЫЙ "TLM 160i" 1-77-917



Дальномер лазерный "TLM 160i".

- Позволяет производить быстрые и точные измерения дальности с использованием лазерной технологии
- Функции + и -
- Определение площади и объема
- Измерения расстояния от передней или задней стороны корпуса устройства
- Подсветка дисплея
- Индикатор уровня зарядки батареи
- Переключение единиц измерения (дюймовая / метрическая системы)
- Звуковые сигналы при нажатии клавиш и при измерении расстояния
- Прорезиненная клавиатура
- Функция определения границ
- Функция слежения (непрерывного измерения расстояния)
- Минимальная отображаемая на дисплее единица измерения - 1 мм
- Память 10-ти последних измерений
- Комплектуется чехлом для хранения и переноски

STANLEY	Класс лазера			
1-77-917	Класс 2	-	1	3253561779176

STANLEY

ДАЛЬНОМЕР ЛАЗЕРНЫЙ "TLM 130I" 1-77-911



Дальномер лазерный "TLM 130I".

- Быстрое измерение расстояния с использованием лазерной технологии
- Дальность действия: 30 м
- Погрешность измерений: +/- 2 мм
- Вычисление площади
- Вычисление объема
- Функция Пифагора
- Функции + и -
- Функция слежения (непрерывного измерения расстояния)
- Измерение расстояния от передней либо от задней стенки корпуса инструмента
- Прорезиненная клавиатура
- Комплектуется чехлом для хранения и переноски
- II класс лазера, длина волны 635 нм

STANLEY	Класс лазера	Лазерный диод			
1-77-911	II	635 нм	-	1	3253561779114

STANLEY

ДАЛЬНОМЕР ЛАЗЕРНЫЙ "TLM 100I" 1-77-910



Дальномер лазерный "TLM 100I".

- Быстрое измерение расстояния с использованием лазерной технологии
- Дальность действия: 30 м
- Погрешность измерений: +/- 2 мм
- Вычисление площади
- Вычисление объема
- Функция + и -
- Функция слежения (непрерывного измерения расстояния)
- Измерение расстояния от передней либо от задней стенки корпуса инструмента
- Прорезиненная клавиатура
- Комплектуется чехлом
- II класс лазера

STANLEY	Класс лазера	Лазерный диод			
1-77-910	II	635 нм	-	1	3253561779107

ОПТИЧЕСКИЕ НИВЕЛИРЫ

STANLEY

ОПТИЧЕСКИЙ НИВЕЛИР "FATMAX® AL32" В КОМПЛЕКТЕ С ТРЕНОГОЙ И 5-МЕТРОВОЙ РЕЙКОЙ 1-77-244, 245

FatMax®



Оптический нивелир "FatMax® AL32" в комплекте с треногой и 5-метровой рейкой.

Состав набора 1-77-244:

- 1-77-238 - нивелир со шкалой в градусах
- 1-77-163 - тренога
- 1-77-162 - 5-метровая рейка английского стандарта

Состав набора 1-77-245:

- 1-77-243 - нивелир со шкалой в гонах
- 1-77-163 - тренога
- 1-77-161 - 5-метровая E-рейка евростандарта

*Примечание. Для российских потребителей рекомендуется заказывать каждый инструмент по отдельности:

- 1-77-238 - нивелир со шкалой в градусах
- 1-77-163 - тренога
- 1-77-161 - 5-метровая E-рейка евростандарта
- 1-77-244X - картонная коробка

- Оптический нивелир высокого качества для задач по определению уровня при проведении строительно - монтажных работ
- Увеличение 32 х
- Компенсатор с магнитным демпфером для максимальной дальности и точности работы
- Надежный литой корпус и прочный кейс для транспортировки
- Арретир для защиты компенсатора во время транспортировки
- Призма для удобного контроля за круглым уровнем
- Точный круглый уровень
- Бесконечные винты точного наведения в горизонтальной плоскости с обеих сторон корпуса
- Оптический визир, расположенный сверху на корпусе для быстрой привязки
- Крышка для защиты объектива
- Пыле-и водозащитная конструкция нивелира отвечает требованиям стандарта IP54

STANLEY				
1-77-244		-	1	3253561772443
1-77-245		-	1	3253561772450

STANLEY

ОПТИЧЕСКИЙ НИВЕЛИР "AL24 GVP" В КОМПЛЕКТЕ С ТРЕНОГОЙ И 5-МЕТРОВОЙ РЕЙКОЙ 1-77-160



Оптический нивелир "AL24 GVP" в комплекте с треногой и 5-метровой рейкой.

Состав:

- Оптический нивелир с адаптером со шкалой в гонах 1-77-182
- 5-метровая E-рейка 1-77-161
- Алюминиевая тренога 1-77-163

*Примечание. Для российских потребителей рекомендуется заказывать каждый инструмент по отдельности:

- 1-77-183 - нивелир со шкалой в градусах
- 1-77-163 - тренога
- 1-77-161 - 5-метровая E-рейка евростандарта
- 77-159X - картонная коробка

STANLEY				
1-77-160		-	1	3253561771606

STANLEY

ОПТИЧЕСКИЙ НИВЕЛИР "AL24 GVP" СО ШКАЛОЙ В ГОНАХ 1-77-182



Оптический нивелир "AL24 GVP" со шкалой в гонах.

- Оптический нивелир высокого качества для задач по определению уровня при проведении строительно - монтажных работ
- Увеличение 24 x
- Компенсатор с магнитным демпфером для максимальной дальности и точности работы
- Надежный литой корпус и прочный кейс для транспортировки
- Арретир для защиты компенсатора во время транспортировки
- Большой объектив с минимальным расстоянием фокусировки 30 см
- Призма для удобного контроля за круглым уровнем
- Точный круглый уровень
- Бесконечные винты точного наведения в горизонтальной плоскости с обеих сторон корпуса
- Версия с градуировкой 400 гон
- Оптический визир расположенный сверху на корпусе для быстрой привязки
- Выдвижная бленда для защиты объектива от солнца
- Пыле-влагозащита по IP54

*Примечание. Оптический нивелир со шкалой в градусах имеет артикул 1-77-183 (Российский стандарт).

STANLEY				
1-77-182		-	1	3253561771828

АКСЕССУАРЫ К ОПТИЧЕСКОМУ ИНСТРУМЕНТУ

STANLEY

АЛЮМИНИЕВАЯ ТЕЛЕСКОПИЧЕСКАЯ 5-СЕКЦИОННАЯ НИВЕЛИРНАЯ РЕЙКА 5 М (Е-ТИП) 1-77-161



Алюминиевая телескопическая 5-секционная нивелирная рейка 5 м (Е-тип).

- Телескопическая нивелирная рейка стандартной конструкции.
- Общая длина 5 м
- 5 секций
- Прочная легкая алюминиевая конструкция
- На оборотной стороне шкала оцифрована в сантиметрах и миллиметрах

STANLEY				
1-77-161		-	1	3253561771613

STANLEY

ШТАТИВ АЛЮМИНИЕВЫЙ 97-160 СМ 1-77-163



Штатив алюминиевый 97-160 см.

- Штатив (тренога) стандартный
- Прочная алюминиевая конструкция с литым ровным основанием, плоскими в сечении телескопическими ногами и трубчатым фиксирующим винтом с резьбой 5/8"
- Быстроосвобождаемые фиксаторы телескопических ног
- Рабочая высота от 97 до 160 см
- Винт для крепления оборудования с резьбой 5/8"
- Крючок для подвешивания отвеса

STANLEY				
1-77-163		-	1	3253561771637

STANLEY

ШТАТИВ АЛЮМИНИЕВЫЙ 119-292 СМ 1-77-164



Штатив алюминиевый 119-292 см.

- Штатив (тренога) с выдвигной центральной штангой
- Прочная алюминиевая конструкция с литым ровным основанием
- Двойная центральная штанга, плоские в сечении телескопические ноги
- Быстроосвобождаемые фиксаторы телескопических ног
- Рабочая высота от 102 до 292 см
- Винт для крепления оборудования с резьбой 5/8"

STANLEY				
1-77-164		-	1	3253561771644

STANLEY		STANLEY		STANLEY		STANLEY		STANLEY	
0-01-000	16	0-10-499	97	6-11-802	107	1-12-138	283	1-12-711	296
1-02-715	337	1-10-499	97	1-11-908	110	1-12-139	284	1-12-712	296
1-03-103	337	1-10-550	88	3-11-908	110	1-12-140	284	1-12-713	296
0-03-105	337	2-10-550	88	6-11-908	110	0-12-141	298	1-12-714	297
0-03-601	16	0-10-590	99	0-11-911	110	0-12-142	298	1-12-715	297
0-03-804	23	0-10-598	99	1-11-911	110	0-12-143	298	1-12-716	297
1-03-850	25	0-10-601	100	2-11-911	110	0-12-144	298	1-12-717	297
1-03-851	25	1-10-601	100	0-11-914	110	1-12-146	292	1-12-718	297
0-10-010	89	0-10-705	90	1-11-916	109	1-12-147	292	0-12-744	291
0-10-016	96	0-10-707	96	3-11-916	109	1-12-151	291	1-12-745	291
0-10-018	86	0-10-778	93	6-11-916	109	1-12-152	291	0-12-745	291
1-10-018	86	0-10-779	95	4-11-916	109	1-12-156	293	1-13-200	391
4-10-018	86	0-10-780	89	0-11-917	110	1-12-157	292	1-13-201	391
0-10-020	95	0-10-781	97	0-11-921	109	1-12-158	292	1-13-202	391
0-10-028	100	0-10-782	98	1-11-921	109	1-12-159	293	1-13-204	391
0-10-088	97	0-10-784	98	2-11-921	109	1-12-160	293	1-13-205	391
0-10-095	86	0-10-788	95	3-11-921	109	1-12-162	293	1-13-206	391
2-10-099	96	0-10-789	92	4-11-921	109	0-12-202	300	1-13-207	391
1-10-099	96	0-10-810	94	6-11-921	109	1-12-203	286	1-13-208	391
1-10-122	93	9-10-810	94	8-11-921	109	1-12-204	286	1-13-209	391
2-10-122	93	0-10-812	94	0-11-946	108	1-12-205	286	1-13-210	391
0-10-129	89	0-10-813	94	6-11-946	108	1-12-220	287	1-13-211	391
1-10-143	87	9-10-813	94	0-11-952	106	0-12-312	299	1-13-212	391
0-10-150	88	8-10-813	94	1-11-952	106	1-12-312	299	1-13-213	391
1-10-150	88	0-10-818	88	1-11-967	107	0-12-313	299	1-13-214	391
2-10-150	88	0-10-819	92	0-11-980	107	1-12-313	299	1-13-215	391
0-10-151	87	0-10-820	83	0-11-983	107	0-12-315	299	1-13-216	391
1-10-151	87	0-10-823	96	1-11-983	107	1-12-315	299	1-13-217	391
0-10-170	100	0-10-825	93	2-11-983	107	1-12-322	299	1-13-218	391
0-10-189	97	0-10-855	90	6-11-983	107	1-12-323	299	1-13-219	391
1-10-189	97	1-11-111	111	2-11-987	108	1-12-325	299	1-13-220	391
1-10-199	89	1-11-115	111	1-12-003	285	1-12-327	301	1-13-221	391
2-10-199	89	0-11-219	105	1-12-004	285	1-12-328	301	1-13-222	391
0-10-218	84	0-11-221	111	1-12-005	285	0-12-330	300	1-13-223	391
0-10-231	90	1-11-221	111	1-12-006	285	0-12-331	300	1-13-224	391
0-10-232	91	0-11-300	106	1-12-007	284	1-12-332	301	1-13-225	391
0-10-233	91	1-11-300	106	1-12-014	286	1-12-333	301	1-13-226	391
0-10-234	91	2-11-300	106	1-12-015	286	1-12-336	302	1-13-228	391
0-10-251	98	0-11-301	105	1-12-020	287	1-12-337	302	1-13-229	391
0-10-253	99	1-11-301	105	5-12-020	287	0-12-338	299	1-13-238	395
0-10-254	99	2-11-301	105	1-12-033	286	1-12-350	302	1-13-239	395
0-10-280	87	3-11-301	105	1-12-034	286	0-12-376	301	1-13-240	395
1-10-280	87	0-11-325	104	1-12-045	285	0-12-378	301	1-13-241	395
0-10-299	90	1-11-325	104	1-12-060	287	0-12-379	301	1-13-242	395
0-10-401	100	0-11-411	111	1-12-063	290	0-12-504	299	1-13-250	386
0-10-409	87	2-11-411	111	1-12-064	290	0-12-508	300	1-13-251	386
1-10-409	87	1-11-515	352	0-12-075	289	1-12-613	290	1-13-252	386
0-10-411	85	0-11-700	106	1-12-078	288	1-12-621	290	1-13-253	386
0-10-418	86	1-11-700	106	1-12-080	290	1-12-634	291	1-13-254	386
1-10-418	86	2-11-700	106	1-12-090	289	1-12-700	294	1-13-255	386
0-10-421	85	4-11-700	106	1-12-092	289	1-12-701	294	1-13-256	386
0-10-425	84	0-11-718	105	1-12-093	289	1-12-702	294	1-13-257	386
1-10-425	84	1-11-718	105	1-12-100	287	1-12-703	294	1-13-258	386
0-10-431	83	2-11-718	105	1-12-102	288	1-12-704	294	1-13-259	386
0-10-475	85	3-11-718	105	0-12-105	288	1-12-705	295	1-13-260	386
0-10-480	86	0-11-725	104	1-12-116	288	1-12-706	295	1-13-261	386
1-10-480	86	2-11-725	104	0-12-133	301	1-12-707	295	1-13-262	386
0-10-481	84	3-11-725	104	0-12-134	301	1-12-708	295	1-13-265	386
1-10-481	84	1-11-802	107	1-12-136	283	1-12-709	296	1-13-267	386
0-10-486	83	3-11-802	107	1-12-137	283	1-12-710	296	1-13-268	386

STANLEY		STANLEY		STANLEY		STANLEY		STANLEY	
1-13-272	386	1-13-406	399	1-13-611	424	1-13-697	426	1-13-919	402
1-13-275	386	1-13-407	399	1-13-612	424	1-13-698	426	1-13-920	402
1-13-279	386	1-13-408	399	1-13-613	424	1-13-699	426	1-13-921	402
1-13-281	386	1-13-409	399	1-13-614	424	1-13-708	407	1-13-922	402
1-13-282	386	1-13-410	399	1-13-615	424	1-13-710	411	1-13-923	402
1-13-285	386	1-13-411	399	1-13-616	411	1-13-712	414	1-13-924	402
1-13-286	386	1-13-412	399	1-13-617	411	1-13-730	389	1-13-925	402
1-13-287	386	1-13-413	399	1-13-618	411	1-13-751	415	1-13-926	402
1-13-288	386	1-13-414	399	1-13-620	409	1-13-752	415	1-13-927	402
1-13-300	397	1-13-415	399	1-13-631	427	1-13-753	415	1-13-928	402
1-13-301	397	1-13-416	401	1-13-632	427	1-13-754	415	1-13-929	405
1-13-302	397	1-13-451	399	1-13-633	427	1-13-755	415	1-13-930	403
1-13-303	397	1-13-452	399	1-13-634	428	1-13-756	415	1-13-931	403
1-13-304	397	1-13-453	399	1-13-635	428	1-13-757	415	1-13-932	403
1-13-305	397	1-13-454	399	1-13-636	428	1-13-758	415	1-13-933	403
1-13-306	397	1-13-455	399	1-13-637	428	1-13-759	415	1-13-934	403
1-13-307	397	1-13-456	399	1-13-638	428	1-13-760	415	1-13-935	403
1-13-308	397	1-13-457	399	1-13-639	428	1-13-761	415	1-13-936	403
1-13-309	397	1-13-458	400	1-13-642	428	1-13-762	415	1-13-937	403
1-13-310	397	1-13-459	400	1-13-643	430	1-13-769	408	1-13-938	403
1-13-311	397	1-13-460	397	1-13-645	430	1-13-770	406	1-13-939	403
1-13-321	389	1-13-487	411	1-13-646	430	1-13-771	410	1-13-940	403
1-13-322	389	1-13-488	411	1-13-647	434	1-13-772	410	1-13-941	403
1-13-323	389	1-13-489	424	1-13-648	434	1-13-830	417	1-13-942	403
1-13-324	389	1-13-490	424	1-13-649	412	1-13-831	417	1-13-943	403
1-13-325	389	1-13-491	424	1-13-650	429	1-13-832	417	1-13-944	403
1-13-326	389	1-13-492	424	1-13-651	429	1-13-833	417	1-13-946	403
1-13-328	389	1-13-493	424	1-13-652	429	1-13-834	417	1-13-947	405
1-13-329	389	1-13-494	424	1-13-654	429	1-13-835	417	1-13-964	403
1-13-364	389	1-13-495	424	1-13-655	429	1-13-836	417	1-13-965	403
1-13-365	389	1-13-496	424	1-13-656	429	1-13-837	417	1-13-966	403
1-13-366	389	1-13-497	424	1-13-657	429	1-13-838	417	1-13-967	403
1-13-367	389	1-13-498	424	1-13-658	429	1-13-839	417	1-13-968	403
1-13-368	389	1-13-499	424	1-13-659	429	1-13-840	417	1-13-969	403
1-13-369	389	1-13-548	381	1-13-660	429	1-13-841	417	1-13-970	403
1-13-370	400	1-13-549	381	1-13-661	429	1-13-842	417	1-13-971	403
1-13-371	400	1-13-551	381	1-13-662	429	1-13-843	417	1-13-972	403
1-13-372	400	1-13-553	381	1-13-663	430	1-13-844	417	1-13-973	403
1-13-373	400	1-13-553	382	1-13-664	430	1-13-845	417	1-13-974	403
1-13-374	400	1-13-554	381	1-13-665	430	1-13-846	417	1-13-975	403
1-13-375	400	1-13-556	381	1-13-666	430	1-13-847	417	1-13-976	406
1-13-376	400	1-13-557	381	1-13-667	430	1-13-848	406	1-13-977	404
1-13-377	400	1-13-558	381	1-13-668	430	1-13-850	410	1-13-978	404
1-13-378	400	1-13-558	382	1-13-669	430	1-13-851	413	1-13-979	404
1-13-379	400	1-13-559	381	1-13-670	430	1-13-852	413	1-13-980	404
1-13-380	400	1-13-562	381	1-13-671	430	1-13-858	404	1-13-981	404
1-13-381	400	1-13-565	434	1-13-672	430	1-13-859	404	1-13-982	404
1-13-382	400	1-13-568	434	1-13-673	430	1-13-860	404	1-13-983	404
1-13-383	400	1-13-571	434	1-13-674	430	1-13-861	404	1-13-984	404
1-13-384	400	1-13-572	434	1-13-675	430	1-13-862	404	1-13-985	404
1-13-385	400	1-13-587	396	1-13-677	430	1-13-863	404	1-13-986	404
1-13-386	400	1-13-588	424	1-13-678	431	1-13-901	431	1-13-987	404
1-13-388	400	1-13-589	424	1-13-679	431	1-13-902	431	1-13-988	404
1-13-389	400	1-13-590	424	1-13-680	431	1-13-903	432	1-13-989	404
1-13-390	400	1-13-592	424	1-13-681	431	1-13-904	432	3-14-002	152
1-13-393	399	1-13-594	424	1-13-682	431	1-13-905	432	3-14-003	152
1-13-394	399	1-13-595	424	1-13-683	431	1-13-906	433	3-14-006	152
1-13-395	399	1-13-596	424	1-13-684	431	1-13-907	433	0-14-040	153
1-13-396	399	1-13-597	424	1-13-685	426	1-13-909	386	2-14-040	153
1-13-397	399	1-13-598	424	1-13-686	426	1-13-910	408	2-14-041	153
1-13-398	399	1-13-599	424	1-13-687	426	1-13-911	402	1-14-053	365
1-13-399	399	1-13-600	424	1-13-688	427	1-13-912	402	2-14-053	365
1-13-400	399	1-13-605	424	1-13-689	427	1-13-913	402	1-14-054	365
1-13-401	399	1-13-606	424	1-13-690	427	1-13-914	402	0-14-206	148
1-13-402	399	1-13-607	424	1-13-691	427	1-13-915	402	0-14-207	148
1-13-403	399	1-13-608	424	1-13-692	427	1-13-916	402	0-14-208	149
1-13-404	399	1-13-609	424	1-13-693	427	1-13-917	402	2-14-556	150
1-13-405	399	1-13-610	424	1-13-696	427	1-13-918	402	2-14-558	150

STANLEY		STANLEY		STANLEY		STANLEY		STANLEY	
2-14-562	149	0-15-842	146	0-16-558	268	1-17-070	421	1-17-294	415
2-14-563	149	1-15-842	146	0-16-560	268	1-17-071	421	1-17-295	415
2-14-564	149	2-15-842	146	1-16-781	272	1-17-072	421	1-17-296	415
2-14-566	149	2-15-892	136	1-16-782	272	1-17-073	421	1-17-297	415
2-14-567	150	0-15-900	146	1-16-784	272	1-17-086	419	1-17-298	415
2-14-568	150	3-15-905	138	1-16-785	272	1-17-087	419	1-17-299	415
2-14-569	150	3-15-905	138	1-16-786	272	1-17-088	419	1-17-350	415
0-15-061	142	3-15-905	138	1-16-787	272	1-17-089	419	1-17-351	415
0-15-106	142	0-15-906	146	1-16-788	272	1-17-090	419	1-17-352	415
0-15-107	137	1-15-906	146	1-16-789	272	1-17-091	419	1-17-353	415
1-15-120	136	2-15-906	146	1-16-791	272	1-17-092	419	1-17-354	415
1-15-122	136	1-15-907	146	1-16-793	272	1-17-093	419	1-17-355	407
1-15-123	137	0-16-050	273	0-16-870	266	1-17-094	419	1-17-356	410
1-15-140	127	0-16-128	268	0-16-871	266	1-17-095	419	1-17-357	410
0-15-206	130	0-16-129	269	0-16-872	266	1-17-096	419	1-17-358	412
0-15-211	137	0-16-130	269	0-16-873	266	1-17-097	419	1-17-359	412
1-15-215	128	0-16-251	265	0-16-874	266	1-17-098	419	1-17-360	407
0-15-218	138	0-16-252	265	0-16-875	266	1-17-099	419	1-17-361	408
1-15-219	126	0-16-253	265	0-16-876	266	2-17-199	125	1-17-362	409
2-15-241	122	0-16-254	265	0-16-877	266	2-17-201	125	1-17-363	410
2-15-244	122	0-16-255	265	0-16-878	266	2-17-202	125	1-17-364	410
0-15-252	127	0-16-256	265	0-16-879	266	2-17-204	128	1-17-365	412
1-15-252	127	0-16-257	265	0-16-880	266	2-17-205	125	1-17-366	413
1-15-255	126	0-16-258	265	0-16-881	266	2-17-206	126	1-17-367	408
1-15-259	139	0-16-259	265	0-16-882	266	1-17-250	419	1-17-368	389
1-15-267	126	0-16-260	265	2-16-883	267	1-17-251	419	1-17-369	398
0-15-276	145	0-16-261	265	2-16-885	267	1-17-252	419	1-17-370	397
0-15-277	145	0-16-262	265	2-16-887	267	1-17-253	419	1-17-371	397
2-15-281	122	0-16-263	265	2-16-888	267	1-17-254	419	1-17-372	397
2-15-283	122	0-16-264	265	0-16-889	266	1-17-255	419	1-17-373	397
2-15-288	122	0-16-265	265	0-16-890	266	1-17-256	419	1-17-374	397
2-15-289	122	0-16-266	265	0-16-891	266	1-17-257	419	1-17-375	398
1-15-316	138	0-16-267	265	0-16-892	266	1-17-258	419	1-17-376	389
1-15-317	138	2-16-268	265	1-16-947	270	1-17-259	409	1-17-377	397
0-15-333	131	2-16-269	266	2-16-947	270	1-17-260	411	1-17-378	397
1-15-368	140	2-16-270	265	1-16-948	270	1-17-261	411	1-17-380	388
1-15-379	140	2-16-271	266	2-16-948	270	1-17-262	414	1-17-381	388
1-15-382	147	1-16-381	271	1-16-949	270	1-17-263	414	1-17-382	388
1-15-385	147	2-16-381	271	2-16-949	270	1-17-264	409	1-17-383	401
1-15-388	147	2-16-382	271	1-16-950	270	1-17-265	420	1-17-386	401
0-15-402	146	2-16-383	271	2-16-950	270	1-17-266	420	1-17-387	401
1-15-403	140	2-16-384	271	1-16-951	270	1-17-267	420	1-17-388	389
0-15-405	138	2-16-385	271	2-16-951	270	1-17-268	420	1-17-389	389
1-15-416	123	2-16-386	271	1-16-952	270	1-17-269	420	1-17-390	389
1-15-425	123	2-16-387	271	2-16-952	270	1-17-270	420	1-17-391	389
0-15-432	146	2-16-388	271	1-16-953	270	1-17-271	420	1-17-393	389
1-15-439	147	2-16-389	271	2-16-953	270	1-17-272	420	1-17-394	389
1-15-441	130	2-16-390	271	1-16-954	270	1-17-273	420	1-17-395	389
1-15-446	147	2-16-391	271	2-16-954	270	1-17-274	420	1-17-396	389
1-15-448	147	2-16-392	271	1-17-051	421	1-17-275	420	1-17-398	389
1-15-449	140	2-16-393	271	1-17-052	421	1-17-276	420	1-17-399	389
1-15-451	140	2-16-394	271	1-17-053	421	1-17-277	420	1-17-700	392
1-15-453	140	2-16-395	271	1-17-054	421	1-17-278	422	1-17-701	392
1-15-495	137	2-16-396	271	1-17-055	421	1-17-279	422	1-17-702	392
1-15-511	129	1-16-416	271	1-17-056	421	1-17-280	422	1-17-703	392
1-15-529	140	1-16-503	271	1-17-057	421	1-17-281	422	1-17-704	392
1-15-533	140	0-16-535	268	1-17-058	421	1-17-282	422	1-17-705	392
0-15-556	130	0-16-537	268	1-17-059	421	1-17-283	422	1-17-706	392
1-15-557	145	0-16-539	268	1-17-060	421	1-17-284	422	1-17-709	392
1-15-558	145	0-16-540	268	1-17-061	421	1-17-285	422	1-17-710	392
2-15-558	145	0-16-542	268	1-17-062	421	1-17-286	422	1-17-711	392
1-15-559	145	0-16-543	268	1-17-063	421	1-17-287	422	1-17-712	392
2-15-594	122	0-16-545	268	1-17-064	421	1-17-288	422	1-17-713	392
2-15-595	122	0-16-547	268	1-17-065	421	1-17-289	422	1-17-714	392
2-15-599	122	0-16-548	268	1-17-066	421	1-17-290	422	1-17-715	392
1-15-676	139	0-16-549	268	1-17-067	421	1-17-291	422	1-17-716	392
1-15-755	130	0-16-551	268	1-17-068	421	1-17-292	422	1-17-717	392
0-15-801	146	0-16-554	268	1-17-069	421	1-17-293	415	1-17-718	392

STANLEY		STANLEY		STANLEY		STANLEY		STANLEY	
1-17-719	392	1-17-887	435	4-18-333	323	2-20-556	129	0-22-486	302
1-17-720	393	1-17-888	176	4-18-334	323	7-20-556	129	0-22-487	305
1-17-721	393	1-17-888	436	1-19-190	143	1-20-600	144	0-22-488	305
1-17-722	393	1-17-889	176	1-19-191	143	1-20-800	143	0-22-490	305
1-17-723	393	1-17-889	436	1-19-192	143	0-20-807	139	0-22-491	305
1-17-724	393	1-17-908	176	1-19-194	143	1-20-809	143	0-22-492	305
1-17-725	393	1-17-908	436	1-19-212	144	5-21-102	277	0-22-494	303
1-17-726	393	1-17-909	176	1-19-800	144	5-21-103	277	0-22-495	305
1-17-727	393	1-17-909	436	1-20-001	136	5-21-104	278	0-22-496	303
1-17-728	393	1-17-910	176	1-20-002	123	5-21-115	278	0-22-497	304
1-17-729	393	1-17-910	436	1-20-003	123	5-21-122	276	0-22-498	303
1-17-730	393	1-17-911	176	1-20-008	123	5-21-291	279	0-22-499	302
1-17-731	393	1-17-911	436	1-20-009	123	5-21-293	279	0-22-500	307
1-17-732	393	1-17-912	177	1-20-010	123	5-21-295	276	0-22-501	303
1-17-733	393	1-17-912	436	2-20-037	129	5-21-296	276	2-26-710	349
1-17-734	393	1-17-913	177	1-20-084	124	5-21-297	277	2-26-711	349
1-17-735	393	1-17-913	436	1-20-086	124	5-21-299	279	2-26-712	349
1-17-736	393	1-17-914	177	1-20-087	124	5-21-393	279	2-26-713	349
1-17-737	393	1-17-914	436	1-20-088	124	5-21-398	279	2-26-714	349
1-17-738	393	1-17-915	177	1-20-089	124	5-21-399	277	2-26-715	349
1-17-739	393	1-17-915	436	1-20-090	124	5-21-508	280	2-26-716	349
1-17-740	393	1-17-916	177	1-20-091	124	5-21-515	280	2-26-717	349
1-17-741	393	1-17-916	437	0-20-092	131	0-22-118	305	2-26-718	349
1-17-742	393	1-17-917	177	9-20-092	131	0-22-121	305	2-26-719	349
1-17-743	393	1-17-917	437	1-20-093	124	0-22-263	303	2-28-012	342
1-17-744	396	1-17-918	177	1-20-094	124	0-22-264	304	2-28-013	342
1-17-750	152	1-17-918	437	1-20-095	125	0-22-265	304	2-28-014	342
1-17-751	152	1-17-919	177	1-20-096	124	0-22-266	303	1-28-016	340
1-17-752	152	1-17-919	437	1-20-101	125	0-22-267	303	1-28-017	340
1-17-753	152	1-17-920	177	0-20-104	115	0-22-268	303	1-28-018	340
1-17-754	152	1-17-920	437	0-20-108	135	0-22-269	303	0-28-170	349
1-17-755	152	1-17-921	177	1-20-110	135	0-22-270	304	0-28-203	348
1-17-756	152	1-17-921	437	9-20-110	135	0-22-274	304	0-28-204	348
1-17-757	152	1-17-922	177	1-20-112	144	0-22-275	306	0-28-205	348
1-17-758	152	1-17-922	437	2-20-149	129	0-22-276	306	0-28-206	349
1-17-759	152	1-17-923	177	2-20-151	122	0-22-313	305	0-28-207	348
1-17-760	152	1-17-923	437	2-20-180	121	0-22-339	307	0-28-211	343
1-17-768	429	4-18-226	326	0-20-220	131	0-22-441	302	0-28-212	364
1-17-769	426	4-18-227	327	3-20-220	131	0-22-442	303	0-28-213	351
1-17-770	426	4-18-228	327	0-20-236	117	0-22-443	303	0-28-214	352
1-17-771	428	4-18-229	327	0-20-244	119	0-22-444	303	0-28-215	353
1-17-772	428	4-18-230	325	0-20-245	117	0-22-445	307	0-28-218	353
1-17-773	428	4-18-231	325	0-20-246	119	0-22-450	302	0-28-290	351
1-17-774	428	4-18-232	325	0-20-247	119	0-22-451	302	0-28-292	351
1-17-775	428	4-18-233	325	0-20-248	118	0-22-455	303	0-28-462	350
1-17-776	428	4-18-234	325	0-20-249	118	0-22-456	303	0-28-500	352
1-17-777	428	4-18-235	325	0-20-250	120	0-22-457	304	0-28-510	352
1-17-778	428	4-18-236	326	0-20-251	120	0-22-458	304	0-28-590	352
1-17-779	428	4-18-286	328	0-20-255	115	0-22-460	304	1-28-593	352
1-17-780	428	4-18-287	328	0-20-256	116	0-22-461	304	0-28-616	351
1-17-781	429	4-18-288	328	0-20-257	116	0-22-462	304	0-28-617	351
1-17-782	429	4-18-289	328	0-20-331	127	0-22-463	304	0-28-619	351
1-17-783	429	4-18-290	328	3-20-331	127	0-22-464	307	0-28-631	351
1-17-784	429	4-18-291	328	0-20-331	142	0-22-465	306	1-28-911	350
1-17-785	429	4-18-292	328	3-20-331	142	0-22-467	306	1-28-912	350
1-17-786	429	4-18-293	327	1-20-437	141	0-22-468	306	1-28-913	350
1-17-787	429	4-18-294	328	1-20-447	141	0-22-469	306	1-28-914	350
1-17-798	435	4-18-295	328	0-20-500	141	0-22-470	306	1-28-915	350
1-17-799	435	4-18-296	328	0-20-501	141	0-22-471	306	1-28-916	350
1-17-800	435	4-18-297	328	0-20-509	141	0-22-472	306	1-28-918	350
1-17-801	435	4-18-298	329	0-20-516	141	0-22-473	306	1-28-926	349
1-17-802	435	4-18-299	326	2-20-528	121	0-22-474	306	1-28-935	350
1-17-803	435	4-18-327	322	2-20-529	121	0-22-475	306	1-28-936	350
1-17-804	435	4-18-328	322	2-20-530	121	0-22-476	305	1-28-937	350
1-17-812	406	4-18-329	322	1-20-531	135	0-22-477	307	1-28-938	350
1-17-886	176	4-18-330	323	2-20-533	121	0-22-478	306	1-28-939	350
1-17-886	435	4-18-331	322	2-20-534	128	0-22-479	306	1-28-943	350
1-17-887	176	4-18-332	323	0-20-556	129	0-22-481	305	1-28-944	350

STANLEY		STANLEY		STANLEY		STANLEY		STANLEY	
1-28-947	364	1-29-629	360	1-30-686	39	0-33-892	32	0-35-454	50
1-28-955	353	1-29-641	362	0-30-687	38	1-33-892	32	0-35-455	50
1-28-956	350	1-29-643	362	1-30-687	38	0-33-897	32	0-35-458	50
1-28-957	350	1-29-648	363	8-30-687	38	1-33-897	32	0-35-459	50
0-29-102	361	1-29-650	363	0-30-696	39	0-33-918	36	1-35-522	52
0-29-103	361	1-29-654	363	1-30-696	39	0-33-921	36	1-35-524	52
1-29-170	361	1-29-663	365	0-30-697	38	1-33-921	36	1-35-536	52
1-29-172	361	1-29-668	363	1-30-697	38	0-33-932	41	1-35-556	52
1-29-174	361	1-29-720	364	8-30-697	38	1-33-932	41	1-35-558	52
0-29-323	362	1-29-722	355	0-30-801	37	0-33-958	35	1-35-603	52
0-29-324	362	1-29-723	355	1-30-801	37	1-33-958	35	1-39-037	54
0-29-325	362	1-29-724	355	0-30-804	37	0-33-958	36	9-39-037	54
1-29-331	360	1-29-725	354	1-30-804	37	1-33-958	36	0-39-055	35
1-29-332	360	1-29-731	354	0-30-805	37	0-33-959	35	1-42-209	69
1-29-333	360	1-29-732	354	1-30-805	37	1-33-959	35	1-42-211	65
1-29-334	360	1-29-734	355	0-30-809	36	0-33-959	36	1-42-212	65
1-29-335	360	1-29-736	354	0-30-816	36	1-33-959	36	1-42-213	65
1-29-336	360	1-29-754	356	1-30-816	36	2-34-075	48	1-42-214	65
1-29-341	361	1-29-755	356	0-30-824	36	2-34-077	48	1-42-215	65
1-29-342	361	1-29-758	356	0-30-828	36	0-34-102	45	1-42-216	65
1-29-343	361	1-29-762	357	0-32-100	40	0-34-105	45	1-42-217	69
1-29-344	361	1-29-763	357	0-32-109	40	0-34-107	46	1-42-218	69
1-29-345	361	0-29-767	356	1-32-109	40	0-34-108	45	1-42-219	69
1-29-346	361	1-29-770	358	0-32-125	41	0-34-132	45	1-42-221	64
1-29-362	359	1-29-771	357	1-32-125	41	0-34-133	45	1-42-222	64
1-29-363	359	1-29-772	358	0-32-189	40	0-34-134	45	1-42-223	64
1-29-366	359	1-29-773	358	1-32-189	40	0-34-262	47	1-42-234	69
1-29-371	359	1-29-778	358	0-33-041	34	0-34-295	47	1-42-238	69
1-29-372	359	1-29-779	358	1-33-041	34	0-34-296	47	1-42-239	69
1-29-373	359	1-29-794	356	0-33-158	35	0-34-297	47	1-42-251	64
1-29-374	359	1-29-797	357	1-33-191	34	0-34-406	44	1-42-252	64
1-29-375	359	1-29-798	355	0-33-192	34	1-34-406	44	1-42-253	64
1-29-376	359	1-29-799	355	1-33-192	34	1-34-477	44	1-42-254	64
1-29-381	359	1-29-808	356	0-33-194	34	1-34-478	44	1-42-257	69
1-29-382	359	1-29-816	356	1-33-194	34	2-34-772	46	1-42-258	69
1-29-383	359	0-29-821	354	0-33-195	34	2-34-775	46	1-42-259	69
1-29-384	359	0-29-822	354	1-33-195	34	2-34-777	46	1-42-261	69
1-29-385	359	0-29-828	364	0-33-198	34	2-34-779	44	1-42-262	74
1-29-386	359	0-29-838	364	1-33-198	34	2-34-791	47	1-42-263	68
1-29-407	361	1-29-993	340	0-33-203	35	2-34-792	47	0-42-264	72
1-29-408	361	1-29-994	340	0-33-215	35	2-34-795	47	1-42-268	68
1-29-409	361	1-29-995	340	0-33-218	34	2-34-799	44	1-42-269	68
1-29-410	361	1-29-996	340	1-33-218	34	2-34-814	46	1-42-273	68
1-29-411	361	1-29-997	340	0-33-236	34	2-34-824	46	1-42-278	68
1-29-413	361	1-30-299	41	1-33-236	34	1-35-000	50	1-42-286	68
1-29-498	361	1-30-401	37	0-33-238	34	5-35-000	50	0-42-287	75
1-29-499	361	1-30-404	37	1-33-238	34	1-35-100	73	1-42-288	68
0-29-521	362	1-30-405	37	0-33-442	34	0-35-228	49	1-42-289	68
0-29-522	362	0-30-457	39	1-33-442	34	0-35-229	49	1-42-290	68
0-29-523	362	1-30-457	39	0-33-443	35	0-35-304	48	0-42-291	72
0-29-524	362	0-30-477	40	1-33-514	33	1-35-304	48	0-42-294	72
0-29-525	362	1-30-477	40	0-33-514	33	0-35-305	48	1-42-311	65
0-29-544	360	0-30-487	39	0-33-522	33	1-35-305	48	1-42-312	65
0-29-545	360	1-30-487	39	1-33-522	33	0-35-311	49	1-42-313	65
0-29-571	359	0-30-497	39	0-33-527	33	0-35-312	49	1-42-314	65
0-29-572	359	1-30-497	39	1-33-527	33	0-35-320	49	1-42-315	65
0-29-573	359	0-30-656	39	0-33-532	33	1-35-320	49	1-42-316	65
0-29-574	359	1-30-656	39	0-33-552	33	1-35-331	48	1-42-322	74
0-29-575	359	7-30-656	39	1-33-552	33	1-35-333	51	0-42-322	74
0-29-576	359	0-30-657	38	1-33-681	33	0-35-342	51	1-42-323	74
0-29-591	360	1-30-657	38	2-33-681	33	0-35-400	51	0-42-323	74
1-29-619	360	8-30-657	38	1-33-684	33	0-35-401	51	1-42-362	69
1-29-621	360	0-30-681	39	2-33-684	33	1-35-402	51	1-42-371	69
1-29-623	360	1-30-681	39	0-33-720	32	0-35-406	51	1-42-372	69
1-29-625	360	0-30-683	38	0-33-728	32	0-35-432	51	1-42-389	69
1-29-626	360	1-30-683	38	0-33-811	32	0-35-433	51	1-42-390	69
1-29-627	360	8-30-683	38	0-33-887	32	1-35-440	52	1-42-395	69
1-29-628	360	0-30-686	39	1-33-887	32	0-35-445	49	1-42-399	69

STANLEY		STANLEY		STANLEY		STANLEY		STANLEY	
1-42-421	64	2-46-028	13	1-51-144	249	1-54-651	252	1-55-155	336
1-42-422	64	0-46-050	14	1-51-162	240	1-54-652	252	1-55-156	336
1-42-423	64	0-46-052	14	1-51-163	240	1-54-653	252	1-55-157	336
0-42-430	74	0-46-060	15	1-51-164	240	1-54-655	252	1-55-503	335
0-42-451	75	2-46-143	13	1-51-165	240	1-54-656	252	1-55-504	335
1-42-460	65	0-46-151	13	1-51-167	241	1-54-657	252	1-55-510	332
1-42-461	65	1-46-169	13	1-51-169	241	1-54-665	252	1-55-511	332
1-42-462	65	2-46-222	12	1-51-171	246	1-54-667	252	1-55-512	332
0-42-465	72	1-46-235	14	1-51-172	246	1-54-669	252	1-55-513	335
1-42-471	71	1-46-236	14	1-51-173	246	1-54-670	252	1-55-515	335
1-42-474	71	1-46-237	14	1-51-174	246	1-54-672	252	1-55-516	333
1-42-475	71	2-46-500	14	1-51-175	246	1-54-673	252	1-55-521	335
1-42-476	71	0-46-525	15	1-51-177	241	1-54-684	246	1-55-525	334
1-42-799	73	0-46-529	15	1-51-178	246	1-54-685	246	1-55-526	334
1-42-802	73	0-46-535	15	1-51-210	241	1-54-686	246	1-56-001	255
1-42-804	73	0-46-825	15	1-51-212	242	1-54-687	246	1-56-004	255
1-42-919	70	0-47-011	16	1-51-214	242	1-54-688	246	0-56-355	259
1-42-920	70	0-47-050	20	1-51-215	242	1-54-695	254	1-56-361	255
1-42-921	70	2-47-064	15	1-51-217	242	1-54-697	254	1-56-362	255
1-42-922	70	0-47-100	20	1-51-221	243	1-54-703	250	1-56-364	255
1-42-923	70	0-47-101	21	1-51-222	243	1-54-708	253	1-56-365	255
0-43-510	72	0-47-102	21	1-51-223	243	1-54-712	253	1-56-366	255
0-43-511	72	0-47-140	19	1-51-229	242	1-54-715	249	1-56-367	255
0-43-512	72	0-47-160	22	1-51-230	242	1-54-716	253	1-56-809	254
0-43-518	68	0-47-161	22	1-51-488	245	1-54-719	253	1-56-811	254
1-43-524	67	0-47-312	24	1-51-489	245	1-54-724	253	1-57-046	258
1-43-525	67	0-47-314	23	1-51-505	244	1-54-730	253	1-57-050	258
0-43-527	68	9-47-314	23	1-51-507	244	1-54-732	253	1-57-051	258
1-43-536	67	0-47-315	23	1-51-529	244	1-54-897	247	1-57-053	258
1-43-537	67	0-47-316	24	1-51-532	242	1-54-898	247	1-57-530	257
1-43-548	67	0-47-317	25	1-51-538	241	1-54-899	247	1-57-531	257
1-43-549	67	0-47-322	24	1-51-621	245	1-54-901	247	1-57-532	257
0-43-552	68	1-47-324	25	1-51-622	245	1-54-902	247	1-57-533	257
1-43-553	70	1-47-329	25	1-51-623	245	1-54-904	253	1-57-534	257
1-43-554	70	2-47-329	25	1-51-624	245	1-54-905	252	1-57-550	257
1-43-555	70	1-47-344	23	1-51-625	244	1-54-906	252	1-57-552	257
1-43-556	70	1-47-346	24	1-51-627	244	1-54-907	252	1-57-554	257
1-43-557	70	1-47-403	22	1-51-628	244	1-54-908	252	0-58-111	325
1-43-558	70	1-47-404	22	1-51-937	248	1-54-910	246	0-58-112	325
1-43-572	67	1-47-405	22	1-54-015	251	1-54-911	246	0-58-113	325
0-43-603	71	0-47-440	20	1-54-022	249	1-54-912	246	0-58-114	325
0-43-609	71	0-47-443	20	1-54-023	259	1-54-913	246	0-58-120	326
0-43-616	66	0-47-460	19	5-54-027	250	1-54-914	246	1-58-501	324
0-43-617	66	0-47-465	19	5-54-028	250	1-54-915	252	1-58-502	324
0-43-618	66	0-47-480	17	1-54-050	256	1-54-916	252	0-58-911	324
0-43-620	66	0-47-482	17	1-54-051	256	1-54-920	256	0-58-912	324
0-43-624	66	0-47-488	18	1-54-052	256	1-54-921	256	0-58-913	324
0-43-625	66	0-47-496	18	1-54-053	256	1-54-922	256	0-58-930	325
0-43-632	66	0-47-681	18	1-54-070	251	1-54-923	256	1-59-066	259
0-43-633	66	0-47-720	75	1-54-072	251	1-54-924	256	1-59-068	259
0-43-636	66	1-47-803	22	1-54-077	251	1-55-004	333	1-59-070	259
0-43-637	66	1-47-804	22	1-54-144	251	1-55-045	334	0-60-001	219
0-43-640	66	9-47-821	21	1-54-145	251	1-55-099	331	1-60-001	219
0-43-641	66	9-47-822	21	1-54-147	251	9-55-099	331	0-60-002	219
0-43-648	66	1-47-917	22	1-54-304	254	1-55-101	335	1-60-002	219
0-43-649	66	1-47-919	22	1-54-625	247	1-55-102	335	0-60-003	219
0-43-660	66	0-47-973	22	1-54-626	247	1-55-104	335	1-60-003	219
0-43-672	66	0-47-974	22	1-54-627	247	0-55-113	333	0-60-004	219
0-43-679	66	1-51-030	259	1-54-628	247	0-55-114	333	1-60-004	219
0-43-681	66	1-51-031	243	1-54-629	247	0-55-115	333	0-60-005	219
1-45-013	12	1-51-033	243	1-54-638	247	0-55-116	334	1-60-005	219
1-45-530	14	1-51-037	248	1-54-639	247	0-55-117	334	0-60-006	219
2-45-600	14	1-51-039	250	1-54-640	247	1-55-118	336	1-60-006	219
1-45-685	12	1-51-103	244	1-54-641	247	1-55-119	332	0-60-007	220
1-45-686	12	1-51-104	258	1-54-642	247	9-55-119	332	1-60-007	220
1-45-687	12	1-51-112	245	1-54-643	247	1-55-120	331	0-60-008	220
2-46-012	13	1-51-136	248	1-54-645	247	1-55-124	336	1-60-008	220
2-46-017	12	1-51-137	248	1-54-650	252	1-55-136	336	0-60-020	222

STANLEY		STANLEY		STANLEY		STANLEY		STANLEY	
0-60-100	222	1-64-984	199	0-65-395	202	1-65-485	203	0-69-257	454
0-60-220	222	2-65-005	218	1-65-395	202	1-65-486	203	4-69-259	454
0-60-227	221	0-65-006	199	0-65-396	202	1-65-487	203	4-69-261	453
0-62-508	228	1-65-006	199	1-65-396	202	1-65-488	203	4-69-262	453
0-62-509	228	0-65-007	216	0-65-397	202	1-65-489	203	4-69-263	453
0-62-511	228	0-65-008	199	1-65-397	202	0-65-490	203	2-69-264	454
0-62-571	201	1-65-008	199	0-65-398	202	1-65-490	203	2-69-265	455
1-62-571	201	0-65-009	217	1-65-398	202	2-65-490	227	2-69-266	455
0-62-572	209	1-65-010	215	0-65-399	202	0-65-491	329	2-69-267	455
0-62-573	212	0-65-011	217	1-65-399	202	0-65-492	204	2-69-268	456
0-63-022	229	0-65-012	215	0-65-400	200	0-65-492	223	2-69-320	456
0-63-038	229	0-65-013	216	1-65-400	200	1-66-039	223	2-69-357	451
0-64-006	221	2-65-014	218	0-65-404	200	0-66-052	224	2-69-358	451
0-64-321	220	0-65-016	198	0-65-406	201	0-66-119	223	3-69-737	313
0-64-322	219	1-65-016	198	1-65-406	201	7-66-355	230	0-69-804	261
0-64-388	220	0-65-017	199	0-65-407	201	0-66-357	230	1-69-804	261
0-64-458	221	1-65-017	199	1-65-407	201	0-66-358	229	0-69-833	261
0-64-459	221	0-65-093	199	0-65-408	202	0-68-010	227	0-77-018	55
0-64-510	222	1-65-093	199	1-65-408	202	0-68-011	227	1-77-021	551
0-64-915	213	0-65-094	199	0-65-409	202	0-68-012	228	1-77-022	558
1-64-915	213	1-65-094	199	0-65-410	210	1-68-724	233	1-77-023	559
0-64-916	213	0-65-096	199	1-65-410	210	3-68-729	231	0-77-030	55
1-64-916	213	1-65-096	199	0-65-411	210	0-68-732	231	1-77-108	53
0-64-917	213	0-65-097	199	1-65-411	210	1-68-732	231	1-77-109	53
1-64-917	213	1-65-097	199	0-65-412	210	1-68-733	231	0-77-110	58
0-64-919	213	0-65-098	198	1-65-412	210	1-68-734	233	0-77-114	60
1-64-919	213	1-65-098	198	0-65-413	210	1-68-735	233	0-77-115	58
0-64-921	213	0-65-099	205	1-65-413	210	1-68-737	233	1-77-116	561
1-64-921	213	0-65-137	198	0-65-414	210	1-68-738	233	1-77-117	553
0-64-922	213	1-65-137	198	1-65-414	210	1-68-739	233	1-77-118	555
0-64-923	213	0-65-138	198	0-65-415	210	1-68-741	233	1-77-119	554
1-64-923	213	1-65-138	198	1-65-415	210	1-68-784	231	1-77-120	552
0-64-924	213	0-65-139	198	0-65-416	210	1-68-786	232	1-77-121	552
1-64-924	213	1-65-139	198	1-65-416	210	3-68-804	232	1-77-122	550
0-64-925	213	0-65-141	198	0-65-417	211	3-68-807	232	1-77-123	553
1-64-925	213	1-65-141	198	1-65-417	211	0-68-842	232	1-77-131	556
0-64-926	213	0-65-143	198	0-65-418	211	1-68-842	232	1-77-132	559
1-64-926	213	1-65-143	198	1-65-418	211	0-68-843	232	1-77-133	549
0-64-928	213	0-65-204	200	0-65-419	211	1-68-843	232	0-77-152	555
1-64-928	213	1-65-204	200	1-65-419	211	1-68-845	232	1-77-153	551
0-64-929	213	0-65-206	200	0-65-424	208	1-68-926	232	1-77-160	565
1-64-929	213	1-65-206	200	0-65-425	206	1-68-942	231	1-77-161	558
0-64-930	214	0-65-207	200	0-65-426	208	0-68-945	232	1-77-161	566
1-64-930	214	1-65-207	200	0-65-428	205	1-68-945	232	1-77-163	556
0-64-931	214	0-65-208	200	0-65-436	204	0-68-946	231	1-77-163	566
0-64-932	214	1-65-208	200	0-65-437	207	1-68-946	231	1-77-164	556
1-64-932	214	0-65-209	200	0-65-438	206	3-68-946	231	1-77-164	566
0-64-933	214	1-65-209	200	0-65-439	207	1-68-947	231	1-77-165	558
0-64-934	214	0-65-224	200	0-65-440	205	1-68-948	232	1-77-168	559
0-64-940	214	1-65-224	200	0-65-441	211	0-68-949	232	1-77-170	560
1-64-940	214	0-65-316	200	0-65-443	212	1-68-949	232	1-77-171	560
0-64-941	214	1-65-316	200	0-65-476	199	3-68-949	232	1-77-172	559
0-64-949	214	0-65-317	200	1-65-476	199	1-68-950	231	1-77-174	54
0-64-952	214	1-65-317	200	0-65-477	198	0-68-953	232	1-77-176	54
1-64-952	214	0-65-319	201	1-65-477	198	1-68-953	232	1-77-182	565
0-64-955	214	1-65-319	201	0-65-478	198	0-69-014	329	1-77-184	557
1-64-955	214	0-65-335	201	1-65-478	198	1-69-100	346	1-77-192	557
1-64-956	214	1-65-335	201	0-65-479	198	9-69-188	227	1-77-201	557
0-64-974	214	0-65-336	201	1-65-479	198	0-69-188	227	1-77-217	550
1-64-974	214	1-65-336	201	0-65-480	198	0-69-189	225	0-77-218	554
5-64-977	218	0-65-337	201	1-65-480	198	0-69-191	224	1-77-221	557
0-64-978	199	1-65-337	201	0-65-481	198	0-69-192	225	1-77-244	564
1-64-978	199	0-65-338	201	1-65-481	198	0-69-214	224	1-77-245	564
0-64-979	199	1-65-338	201	0-65-482	198	0-69-221	225	0-77-255	57
1-64-979	199	0-65-339	201	1-65-482	198	0-69-251	452	1-77-318	555
0-64-983	199	1-65-339	201	0-65-483	198	0-69-252	454	1-77-319	554
1-64-983	199	0-65-340	202	1-65-483	198	0-69-253	452	1-77-320	553
0-64-984	199	1-65-340	202	0-65-484	200	0-69-256	453	1-77-321	552

STANLEY		STANLEY		STANLEY		STANLEY		STANLEY	
1-77-322	550	0-84-016	168	0-84-625	157	1-86-436	470	4-87-080	441
0-77-355	57	2-84-017	162	0-84-629	163	1-86-438	470	4-87-081	441
1-77-427	548	0-84-020	164	0-84-645	161	1-86-439	470	4-87-082	441
1-77-429	549	0-84-053	157	0-84-646	161	1-86-536	469	5-87-082	441
1-77-439	548	0-84-054	167	0-84-647	161	4-86-541	469	5-87-082	444
0-77-445	57	0-84-055	158	0-84-648	161	4-86-542	469	4-87-083	441
1-77-496	549	0-84-056	158	1-84-648	161	4-86-543	469	4-87-084	441
1-77-497	549	0-84-071	160	0-84-649	161	4-86-544	469	4-87-085	441
0-77-500	56	0-84-072	160	1-84-690	162	4-86-545	469	4-87-086	441
0-77-720	56	0-84-073	156	0-84-807	179	4-86-546	469	4-87-087	441
0-77-730	56	0-84-074	160	0-84-808	179	4-86-547	469	4-87-088	441
1-77-804	58	0-84-075	165	0-84-809	179	1-86-685	448	4-87-089	441
1-77-805	59	0-84-076	163	0-84-810	179	2-86-685	448	4-87-090	441
0-77-806	59	0-84-077	168	0-84-811	179	1-86-686	448	4-87-092	441
0-77-807	59	0-84-101	157	0-84-812	178	2-86-686	448	1-87-094	441
0-77-808	60	0-84-102	157	0-84-813	178	1-86-687	448	4-87-096	438
0-77-809	59	0-84-104	167	0-84-814	178	2-86-687	448	4-87-097	438
1-77-910	563	0-84-105	167	0-84-815	178	1-86-688	448	4-87-098	438
1-77-911	563	0-84-108	167	0-84-816	178	2-86-688	448	4-87-099	438
1-77-917	562	0-84-109	164	0-84-880	163	1-86-689	448	4-87-100	438
1-77-922	562	0-84-110	164	0-84-881	163	2-86-689	448	4-87-101	438
1-77-930	561	0-84-111	164	0-84-887	164	1-86-690	448	4-87-102	438
0-79-153	226	0-84-112	159	0-84-888	164	2-86-690	448	4-87-103	438
1-79-189	500	0-84-113	159	0-84-892	173	1-86-691	448	4-87-104	438
1-79-215	526	0-84-114	174	4-85-576	457	2-86-691	448	4-87-105	438
1-79-216	504	0-84-117	173	4-85-577	457	1-86-692	448	4-87-106	438
1-79-217	504	0-84-119	157	4-85-578	457	2-86-692	448	4-87-107	438
4-80-012	446	0-84-124	168	2-85-582	464	1-86-693	448	1-87-192	474
0-83-002	183	0-84-125	169	2-85-583	468	2-86-693	448	1-87-193	478
0-83-003	183	0-84-126	160	2-85-584	472	1-86-694	448	2-87-256	451
0-83-004	182	2-84-168	175	0-85-610	451	2-86-694	448	2-87-259	451
0-83-005	182	2-84-170	175	1-86-001	460	1-86-695	448	2-87-260	451
0-83-006	182	2-84-172	175	1-86-124	460	2-86-695	448	2-87-262	451
0-83-007	182	2-84-176	175	4-86-214	461	1-86-696	448	1-87-366	451
0-83-008	182	1-84-179	170	1-86-250	461	2-86-696	448	0-87-366	451
0-83-032	184	2-84-179	170	4-86-395	458	1-86-697	448	1-87-368	451
0-83-033	184	1-84-181	170	1-86-395	458	2-86-697	448	0-87-368	451
0-83-034	184	2-84-181	170	4-86-396	458	1-86-698	448	1-87-470	451
0-83-035	184	1-84-182	170	1-86-396	458	2-86-698	448	0-87-470	451
0-83-036	184	2-84-183	170	1-86-397	458	0-86-699	449	1-87-472	451
1-83-065	185	2-84-184	170	4-86-397	458	0-86-775	463	0-87-472	451
1-83-066	185	2-84-185	170	4-86-407	460	1-86-789	475	1-87-473	451
1-83-067	185	2-84-187	170	4-86-408	460	1-87-010	465	0-87-473	451
1-83-068	185	1-84-191	150	4-86-411	459	1-87-025	465	1-87-602	448
1-83-069	186	1-84-194	151	1-86-413	459	4-87-051	438	2-87-602	448
9-83-079	184	0-84-195	151	4-86-413	459	4-87-052	438	1-87-603	448
9-83-080	184	1-84-195	151	4-86-414	461	4-87-053	443	2-87-603	448
9-83-081	184	1-84-199	178	1-86-418	470	4-87-054	443	1-87-604	448
9-83-086	184	2-84-208	170	4-86-418	470	5-87-054	443	2-87-604	448
0-83-100	185	1-84-280	150	1-86-419	470	4-87-055	440	1-87-606	448
0-83-121	183	0-84-294	161	1-86-420	470	4-87-056	440	2-87-606	448
0-83-122	183	1-84-301	162	1-86-421	470	4-87-057	441	1-87-607	448
9-83-123	182	2-84-301	162	4-86-421	470	5-87-058	440	2-87-607	448
9-83-124	182	1-84-302	170	1-86-422	470	4-87-058	441	1-87-610	448
0-84-000	158	2-84-302	170	1-86-423	470	5-87-059	439	1-87-612	448
0-84-001	158	4-84-485	172	1-86-424	470	1-87-065	471	4-87-618	443
0-84-002	158	4-84-487	173	1-86-425	470	4-87-066	441	5-87-618	443
0-84-003	166	4-84-488	171	4-86-425	470	4-87-069	441	0-87-791	450
0-84-004	166	4-84-489	171	1-86-426	470	4-87-070	441	1-87-791	450
0-84-005	166	0-84-495	156	1-86-427	470	4-87-071	441	0-87-792	450
0-84-006	156	0-84-496	160	4-86-427	470	4-87-072	441	1-87-792	450
0-84-007	156	0-84-519	174	1-86-428	470	4-87-073	441	0-87-793	450
0-84-008	159	0-84-540	449	1-86-429	470	4-87-074	441	1-87-793	450
0-84-009	166	0-84-613	163	4-86-429	470	4-87-075	441	0-87-794	450
0-84-010	164	0-84-614	163	1-86-430	470	4-87-076	441	1-87-794	450
1-84-013	162	0-84-615	163	1-86-432	470	4-87-077	441	4-87-801	439
1-84-014	162	0-84-622	167	1-86-434	470	4-87-078	441	4-87-802	439
2-84-014	162	0-84-623	158	1-86-435	470	4-87-079	441	4-87-803	439

STANLEY		STANLEY		STANLEY		STANLEY		STANLEY	
4-87-804	439	4-89-936	446	3-92-888	521	1-93-958	525	1-94-736	533
4-87-805	439	4-89-937	446	3-92-888	523	1-93-968	493	1-94-737	374
4-87-806	439	4-89-938	446	1-92-889	519	1-93-972	509	1-94-738	501
4-87-807	439	4-89-939	446	3-92-889	521	1-93-973	509	1-94-745	517
4-87-808	439	4-89-940	446	3-92-889	523	1-93-978	515	1-94-746	517
4-87-809	439	4-89-941	446	1-92-890	519	1-93-980	516	1-94-747	491
4-87-810	439	4-89-942	446	3-92-890	521	1-93-981	516	1-94-749	497
1-87-931	467	4-89-943	446	3-92-890	523	1-94-101	377	1-94-850	495
4-87-988	447	4-89-944	446	1-92-904	496	1-94-101	433	1-94-856	540
4-87-989	447	4-89-997	444	1-92-905	503	1-94-198	533	1-94-857	504
4-87-990	447	0-90-500	16	1-92-906	503	1-94-199	534	1-94-858	504
4-88-789	469	1-90-596	479	1-92-908	503	1-94-210	491	1-94-859	504
4-88-790	469	1-90-597	479	1-92-911	502	1-94-214	503	1-94-864	505
4-88-791	469	1-90-598	480	1-92-952	541	1-94-215	503	1-94-894	530
4-88-792	469	0-90-947	450	1-92-976	515	1-94-220	520	1-94-896	532
4-88-793	469	2-90-947	450	1-92-978	496	1-94-224	533	1-94-937	378
4-88-794	469	0-90-948	450	1-92-979	507	1-94-227	532	1-94-937	393
4-88-795	469	2-90-948	450	1-92-980	507	1-94-228	531	1-94-938	379
4-88-796	469	0-90-949	450	1-92-998	500	1-94-231	526	1-94-938	397
0-88-797	469	2-90-949	450	2-93-200	536	9-94-392	92	1-94-939	379
4-88-797	469	0-90-950	450	2-93-201	536	1-94-449	503	1-94-939	400
4-88-798	469	2-90-950	450	2-93-202	536	1-94-453	535	1-94-940	379
0-88-799	469	4-91-444	447	2-93-203	536	1-94-454	532	1-94-941	379
4-88-799	469	1-92-014	497	2-93-204	537	1-94-468	520	1-94-942	380
4-88-800	469	1-92-038	508	2-93-205	537	1-94-469	520	1-94-943	380
4-88-801	469	1-92-039	502	2-93-206	537	1-94-482	511	1-94-943	437
0-88-802	469	1-92-050	515	2-93-208	537	1-94-483	511	1-94-944	380
4-88-802	469	1-92-055	502	2-93-211	537	1-94-484	511	1-94-945	380
4-88-803	469	1-92-056	502	2-93-220	538	1-94-605	462	1-95-064	381
4-88-993	470	1-92-064	505	2-93-221	538	0-94-606	466	1-95-064	381
1-88-994	470	1-92-065	505	2-93-234	536	0-94-607	462	1-95-065	381
4-88-996	470	1-92-066	505	1-93-278	495	0-94-609	467	1-95-066	381
1-89-098	473	1-92-067	505	1-93-285	505	0-94-610	463	1-95-096	169
1-89-099	473	1-92-070	493	1-93-293	513	0-94-611	467	4-95-096	169
1-89-105	472	1-92-071	519	1-93-301	347	4-94-613	442	1-95-097	169
0-89-858	166	1-92-072	515	1-93-326	529	4-94-614	442	4-95-097	169
1-89-858	166	1-92-076	502	1-93-327	530	4-94-645	442	9-95-097	169
0-89-859	166	1-92-083	496	1-93-328	528	4-94-646	442	1-95-098	169
1-89-859	166	1-92-086	516	1-93-329	539	4-94-647	443	4-95-098	169
0-89-860	167	1-92-099	516	1-93-330	530	4-94-648	444	9-95-098	169
1-89-860	167	1-92-116	503	1-93-331	530	1-94-649	464	1-95-099	169
0-89-861	167	1-92-120	503	1-93-333	541	1-94-650	471	4-95-099	169
1-89-861	167	1-92-146	503	1-93-335	506	1-94-651	465	1-95-100	169
0-89-862	167	1-92-197	541	1-93-336	506	1-94-652	468	4-95-100	169
0-89-866	158	1-92-219	541	1-93-337	510	1-94-653	472	1-95-111	484
1-89-866	158	1-92-251	499	1-93-338	510	1-94-655	466	0-95-112	484
0-89-867	158	1-92-258	499	1-93-339	510	1-94-656	475	0-95-113	485
1-89-867	158	1-92-279	494	1-93-340	510	1-94-657	476	8-95-113	485
0-89-868	158	1-92-317	519	1-93-352	542	1-94-658	474	1-95-146	483
1-89-868	158	1-92-703	496	1-93-353	540	1-94-659	476	1-95-148	481
0-89-869	157	1-92-713	520	1-93-354	542	1-94-660	477	1-95-151	483
1-89-869	157	1-92-714	520	1-93-562	535	1-94-661	463	1-95-152	482
0-89-870	157	1-92-715	520	1-93-570	534	1-94-662	471	1-95-153	482
1-89-870	157	1-92-716	520	1-93-571	535	1-94-663	473	1-95-154	481
0-89-871	159	1-92-734	507	1-93-588	534	1-94-668	426	1-95-155	481
1-89-871	159	1-92-736	518	1-93-601	540	1-94-669	425	1-95-393	485
0-89-872	159	1-92-739	518	0-93-931	25	1-94-670	423	1-95-415	405
1-89-872	159	1-92-748	514	0-93-932	25	1-94-671	422	1-95-417	381
0-89-873	165	1-92-749	514	1-93-935	497	1-94-672	416	1-95-417	405
1-89-873	165	1-92-761	518	1-93-937	493	1-94-673	418	1-95-561	152
0-89-874	165	1-92-762	518	1-93-949	527	1-94-674	425	1-95-562	151
1-89-874	165	1-92-766	506	1-93-950	527	1-94-676	418	1-95-563	151
0-89-875	168	1-92-767	506	1-93-951	527	1-94-677	377	1-95-564	151
1-89-875	168	1-92-768	506	1-93-952	527	1-94-677	422	1-95-565	151
0-89-904	453	1-92-850	500	1-93-954	524	1-94-678	378	1-95-566	151
4-89-907	447	1-92-855	508	1-93-955	524	1-94-678	417	1-95-567	151
4-89-934	446	1-92-858	508	1-93-956	524	1-94-680	378	1-95-568	152
4-89-935	446	1-92-888	519	1-93-957	525	1-94-680	416	1-95-569	152

STANLEY		STANLEY		STANLEY		STANLEY		STANLEY	
4-95-597	445	1-96-178	538	0-97-552	452	060751-857	542	1-TRA206TCS	313
1-95-611	526	1-96-179	539	0-97-553	452	0-GS10DT	320	1-TRA208T	313
1-95-612	498	1-96-181	539	6-97-578	376	0-GS20DT	320	1-TRA209T	313
1-95-613	498	1-96-182	529	6-97-597	375	0-GS25DT	320	1-TRA704-5T	315
1-95-614	498	1-96-183	528	6-97-624	373	0-TRA704-5T	315	1-TRA704T	314
1-95-615	498	1-96-193	529	4-98-020	352	0-TRA704T	314	1-TRA704TCS	314
1-95-616	498	0-96-222	226	1-98-152	483	0-TRA705-5T	315	1-TRA705-5T	315
1-95-617	498	6-97-043	172	1-98-154	482	0-TRA705T	314	1-TRA705T	314
1-95-618	499	6-97-055	124	2-98-384	485	0-TRA706-5T	315	1-TRA705TCS	314
1-95-619	499	6-97-187	365	1-98-456	95	0-TRA706T	314	1-TRA706-5T	315
1-95-620	499	5-97-214	209	1-98-801	278	0-TRA708-5T	315	1-TRA706T	314
1-95-621	490	1-97-474	508	2-99-055	377	0-TRA708T	314	1-TRA706TCS	314
1-95-622	490	1-97-475	508	1-99-056	423	0-TRA709-5T	315	1-TRA708-5T	315
1-95-629	531	6-97-478	374	05-123	344	0-TRA709T	314	1-TRA708T	314
4-95-659	445	1-97-483	517	05-141	345	1-CT305T	315	1-TRA708TCS	314
4-95-660	446	1-97-488	495	05-143	345	1-CT306T	315	1-TRA709-5T	315
1-95-767	387	1-97-490	522	05-154	345	1-CT308T	315	1-TRA709T	314
1-95-768	387	1-97-491	522	05-175	346	1-GS10DT	320	1-TRA709TCS	314
1-95-769	387	1-97-492	523	05-206	342	1-GS15DT	320	6-CT-10X	312
1-95-770	388	1-97-493	522	05-224	341	1-GS20DT	320	6-GR100	319
1-95-771	388	1-97-494	522	05-348	341	1-GS25DT	320	6-GR15	320
1-95-772	390	1-97-494	523	05-350	341	1-PAA42T	261	6-GR25	319
1-95-773	390	1-97-495	522	05-352	341	1-PAA44T	261	6-MR100	260
1-95-774	390	1-97-495	523	05-447	343	1-PAA48T	261	6-MR55	260
1-95-775	394	1-97-496	522	05-520	341	1-PAA52T	261	6-MR77	260
1-95-776	394	1-97-496	523	05-540	340	1-PAA54T	261	6-PHT150	312
1-95-777	394	1-97-497	521	05-541	340	1-PAA58T	261	6-PHT350	312
1-95-827	491	1-97-498	521	05-542	340	1-PAA62T	261	6-TR110	310
1-95-828	492	1-97-499	521	13-301	347	1-PAA64T	261	6-TR150HL	311
1-95-829	499	1-97-500	521	14-151	343	1-PAA66T	261	6-TR150L	310
1-95-830	499	1-97-503	497	14-152	343	1-PBA6T	261	6-TR151Y	310
1-95-831	492	1-97-506	501	14-281	341	1-SWK-BN050T	315	6-TR151YL	310
1-95-832	492	1-97-510	500	15-261	346	1-SWK-BN0625T	315	6-TR250	309
1-95-833	490	1-97-512	506	15-264	344	1-SWKBN075T	315	6-TR35	311
1-95-838	504	1-97-514	501	15-266	344	1-SWKBN100T	315	6-TR40	311
0-95-872	449	1-97-515	528	15-273	346	1-SWKBN1187T	315	6-TR45	311
0-95-873	449	1-97-517	513	15-301	342	1-TRA202T	313	6-TRE550	309
0-95-874	449	1-97-518	513	15-353	342	1-TRA204-5T	313	6-TRE650	309
0-95-876	449	1-97-519	514	15-361	343	1-TRA204T	313	824122-218	511
1-95-891	484	1-97-521	514	15-801	345	1-TRA204TCS	313	828291-320	512
0-95-935	456	0-97-544	449	15-813	347	1-TRA205-5T	313	828296-320	512
0-95-937	456	0-97-545	449	15-840	347	1-TRA205T	313	828297-218	512
0-95-961	456	0-97-546	449	46-050	14	1-TRA205TCS	313	STHT0-11941	108
1-95-979	395	0-97-547	449	46-052	14	1-TRA206-5T	313	STHT0-16131	344
1-96-163	494	0-97-551	452	06-TLM	558	1-TRA206T	313	STHT1-16069	344

Ваш поставщик:
ООО "КОМПАНИЯ ОПТУЛС"
Москва, ул.Иловайская, д.3
Тел.: +7 (495) 646-00-96
sale@opttools.ru
www.opttools.ru