

КАТАЛОГ МЕТАЛЛИЧЕСКОЙ МЕБЕЛИ



ООО «ФЕРРУМ»

Производитель металлической мебели и оргоснастки для рабочих мест промышленных предприятий.

Это надёжный и проверенный поставщик для более чем 500 торговых организаций по России, СНГ и Европы.

История предприятия:

Завод «ФЕРРУМ» – основан летом 1999 г. на базе Луховицкого завода специальных конструкций бывшего, вспомогательного предприятия ВПК «ПК-1 МИГ», удобно расположенного в 130км., от Москвы по трассе «Урал» - М5, на площади 3,6 Га.

За 15 лет работы сформировался профессиональный творческий коллектив из 200 человек, способный решать нестандартные задачи. Два производственных подразделения завода: «Металлическая мебель» и «Металлоконструкции» оснащены гибкими высокотехнологичными линиями обработки металла и другим универсальным оборудованием. Несколько участков порошковой покраски помогают поддерживать большую гамму цветовых решений, что на данный момент позволяет выполнять широкую гамму заказов и поддерживать большой ассортимент продукции.

В 2012 г качество продукции подтверждено сертификацией производства ИСО 9001:2008 и сертификатами ГОСТ Р.

С помощью наших дилеров, продукция завода используется многими известными компаниями в России, такими как: «РСК МИГ», «Компания «Сухой», «Роствертол», «РЖД», «Метрополитен», «Газпром», «Евраз Групп», «КАМАЗ», «АВТОВАЗ», а так же, сетями ресторанов быстрого питания: «McDonalds» и «Ростик'с-KFC».

Мебель «Феррум» применяется в 90% дилерских СТО: Mercedes, AUDI, BMW и т.д. а так же иностранными заводами в России: HITACHI, СМС, TOYOTA (Япония), Renault-Nissan (Франция-Япония), концерн VAG и BMW (Германия)

Продукция «Феррум» 3 года подряд является обладателем звания: «Лучшая мебель для автосервиса».

Преимущества Феррум:

- Выпуск продукции под конкретные требования клиента.
- Широкий ассортимент товара охватывает большинство сегментов рынка металлической мебели для производства, для офиса, для сферы обслуживания, для образования, для спорта

Ценности завода: Качество продукции; Ориентированность на Заказчика

Приоритет №1 для ЗАВОДА: Доверие Партнеров и Потребителей.

СОДЕРЖАНИЕ

МЕБЕЛЬ ДЛЯ ПРОИЗВОДСТВА «INDUSTRIAL TITAN»	03
МЕБЕЛЬ ДЛЯ МАСТЕРСКИХ «PROFESSIONAL CLASSIC»	13
КОМПЛЕКТУЮЩИЕ «PROFESSIONAL CLASSIC»	21
ТЕЛЕЖКИ ИНСТРУМЕНТАЛЬНЫЕ «PROFESSIONAL CLASSIC»	33
МЕБЕЛЬ ДЛЯ ГАРАЖЕЙ «MASTER DESIGN»	41
МЕБЕЛЬ ДЛЯ ГАРАЖЕЙ «MASTER PRO»	45
МЕБЕЛЬ ДЛЯ ГАРАЖЕЙ «MASTER COMPACT»	49
ШКАФЫ И СКАМЕЙКИ	53
ОБОРУДОВАНИЕ ДЛЯ СКЛАДА	63
ОБОРУДОВАНИЕ ДЛЯ АВТОСЕРВИСА	67
ВЫСТАВОЧНОЕ ОБОРУДОВАНИЕ	72
МЕТАЛЛИЧЕСКИЕ КОНСТРУКЦИИ	75
ЗАПЧАСТИ И УПАКОВКА	76
СТАТЬИ ПО ПРОДАЖАМ	77

Серия «TITAN»

Ниже указана цветовая гамма (фактура – шагрень). Также возможна покраска в глянец (варианты на стр. 4).

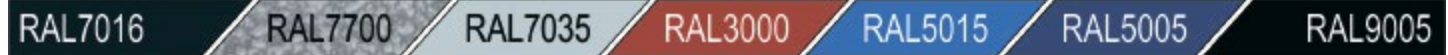

Габаритные размеры изделий указаны в соотношении: шхгхв (мм).



Специализированная мебель для промышленности имеет несколько серьезных отличий от мебели для небольших мастерских, и их необходимо учитывать при выборе.

Срок службы мебели для промышленности измеряется несколькими десятилетиями, она может прослужить нескольким поколениям мастеров. Такая мебель чаще всего не подразумевает индивидуального использования – за одним верстаком может трудиться несколько мастеров посменно.

Инструмент на промышленных предприятиях не настолько многообразен, как например, в автосервисе, поэтому места для его хранения необходимо не так много, зато объем оснастки (фрез, штампов, резцов, сверел и др.) может достигать тысячи наименований.

Хранение оснастки может осуществляться как непосредственно рядом с рабочим местом, так и централизованно – на складе. Вес оснастки и штампов для станков может достигать нескольких десятков килограмм, размеры превышают размеры ящиков и полок стандартных верстаков. Для хранения необходимы специализированные шкафы – надежные, вместительные, способные выдерживать постоянные высокие нагрузки.

Направляющие ящиков должны быть выполнены с максимально возможным запасом прочности. За долгий период использования, направляющие могут сильно загрязняться, что не должно сказываться на качестве их работы.

В серии «TITAN» используются направляющие (толщина стали 1,5 мм) на развернутых подшипниках. Такие направляющие обеспечивают очень плавное выдвижение, даже при полной загрузке ящика.

Окраска мебели для промышленности должна быть долговечной, прочной, не раздражать и не отвлекать взгляд, способствовать концентрации на однотипной работе.

Шкафы и верстаки серии «TITAN» отвечают всем требованиям мебели для промышленности – они надежны, долговечны, прочны, их конструкция позволяет выдерживать длительные высокие нагрузки.

Шкафы для хранения оснастки и инструмента

Шкафы для хранения оснастки и инструмента общим весом до 1,5 т., как централизованно – на складе инструмента, так и непосредственно рядом с рабочим местом или станком. Для предотвращения несанкционированного доступа к инструменту шкаф оснащен надежным ригельным замком с двухточечной системой запираения. На основе шкафа для оснастки изготовлен шкаф для газобаллонного оборудования.

Достоинства

- удобное перемещение полностью загруженного шкафа с помощью «роклы»
- возможно крепление ящиков V – 1 литр на дверцах шкафа
- ригельная система запираения, с тягами
- вентиляционные отверстия
- поставляется в собранном виде
- объем упаковки – 1,1 м куб.
- упакован в пузырчатую пленку и 5-тистый гофрокартон
- шкаф окрашен порошковой краской
- изделие сертифицировано

Общие технические характеристики

- габаритные размеры: 950x500x1950(900)h мм
- нагрузка на полку большую/маленькую: 200/100 кг
- нагрузка на ящик: 30 кг
- шаг перестановки полки: 100 мм
- возможна установка делителей в ящик
- два вида ящиков (95% - выдвижение):
365x415x95h мм
780x415x70h мм
- два вида оцинкованных полок:
430x425x30h мм
890x425x30h мм
- габаритные размеры упаковки: 960x510x1960(910)h мм

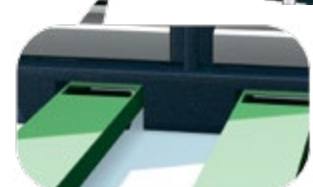

Верстаки «TITAN MODUL»

Ниже указана цветовая гамма (фактура – глянец). Также возможна покраска в шагрень (варианты на стр. 3).

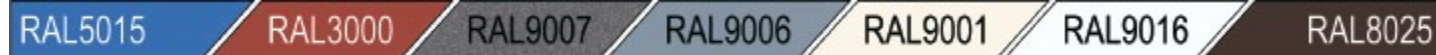

Габаритные размеры изделий указаны в соотношении: шхгхв (мм).

Верстаки выпускаются трех видов:

- бестумбовый с возможным размещением 1 модуля – 1000х700х895-1000 (шхгхв) мм
- бестумбовый с возможным размещением 2 модулей – 1390х700х895-1000 (шхгхв) мм
- бестумбовый с возможным размещением 3 модулей – 1900х700х895-1000 (шхгхв) мм

Два типа столешниц толщиной 30 и 38 мм, выполнены из влагостойкой шлифованной фанеры с оцинкованным кожухом толщиной 1,5 мм.

Возможно изготовление с нестандартной длиной: 1200, 1300, 1500, 1600, 1700 и 1800 мм.

Также к верстакам подходят столешницы из серии «CLASSIC».

Достоинства

- максимальная равномерно-распределенная нагрузка на верстак без регулируемых опор – 4000 кг
- максимальная равномерно-распределенная нагрузка на верстак на регулируемых опорах – 1000 кг
- изменен дизайн опор и конструктив балок
- нагрузка на ящики 1/8, 1/4 – 50 кг
- нагрузка на ящик 1/2 – 100 кг
- тумба имеет специальный алюминиевый профиль, с пазами под информационную вставку (окрашен в черный цвет RAL9005)
- все ящики на направляющих на развернутом подшипнике с доводчиком (производство Италия)
- внутренние размеры ящиков:
 - ящик малый 1/8: 395х572х62 мм
 - ящик средний 1/4: 395х572х144 мм
 - ящик большой 1/2: 395х572х315 мм
- внешние размеры ящиков с направляющими:
 - ящик малый 1/8: 420х595х72 мм
 - ящик средний 1/4: 420х595х154 мм
 - ящик большой 1/2: 420х595х325 мм
- цветовая гамма:
 - структура шагрень: RAL7016, 7700, 7035, 3000, 5015, 5005, 9005
 - структура глянец: RAL5015, 3000, 9007, 9006, 9001, 9016, 8025

Верстаки можно доукомплектовать стандартными перфорированными панелями, держателями и крючками. Размеры ящиков полностью соответствуют размерам ящиков серии «CLASSIC».

Верстак под 2 модуля
вид спереди

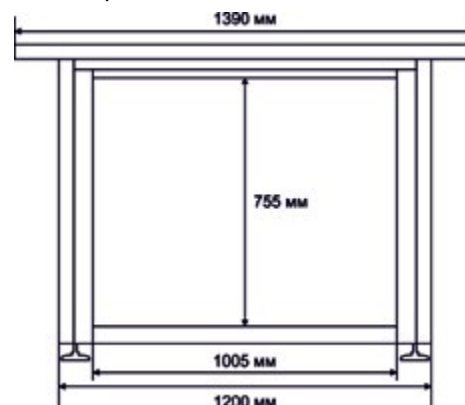

Верстак под 1 модуль
вид спереди

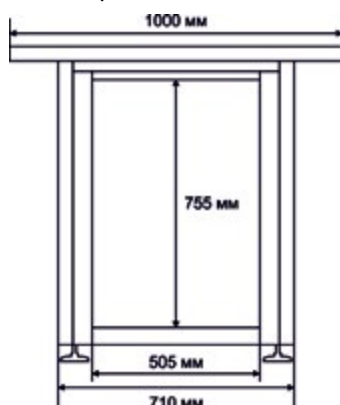

Верстак под модуль
вид сбоку

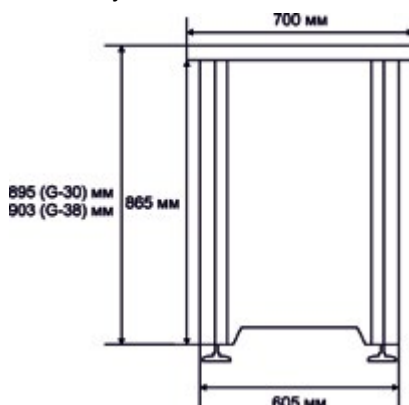

Верстак под 3 модуля
вид спереди

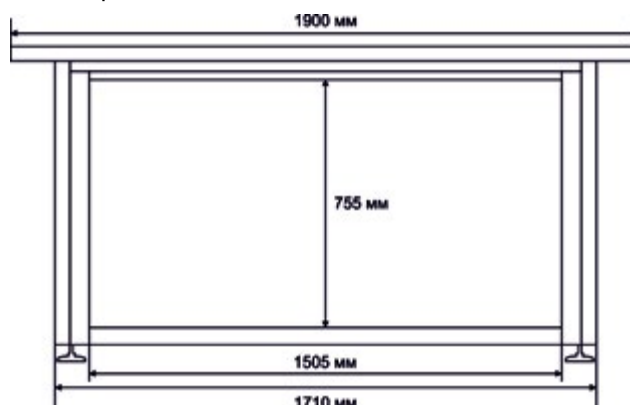





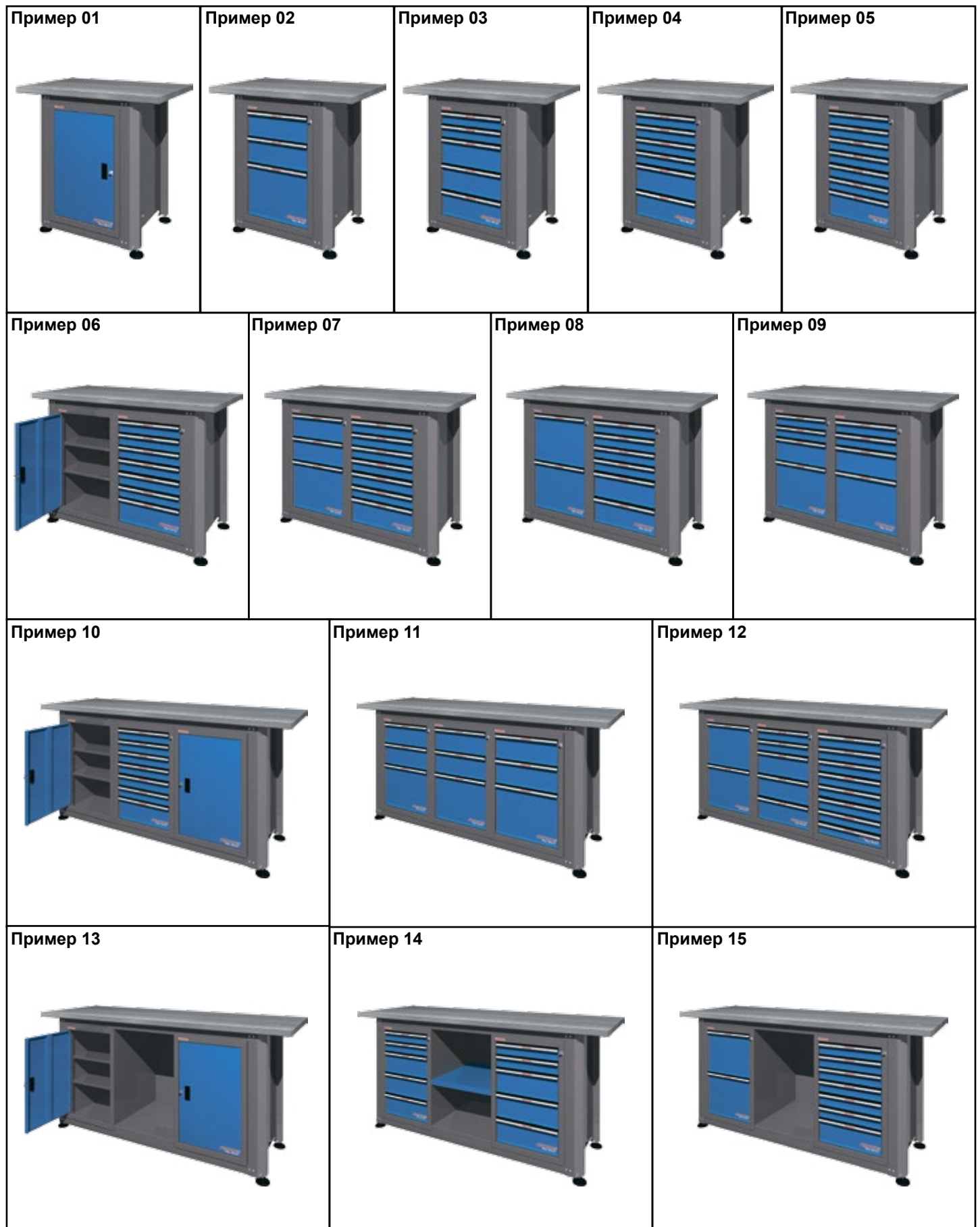







Примеры комплектации

Тумбы могут быть установлены в произвольном порядке.



Комплекующие для верстаков «TITAN MODUL»

Габаритные размеры изделий указаны в соотношении: шхгхв (мм).

<p>24.410 – модуль для верстака с дверцей и 2 полками Габаритные размеры: 500x600x750h мм</p> 	<p>24.402 – модуль для верстака с 2 ящиками Габаритные размеры: 500x600x750h мм</p> 	<p>24.403 – модуль для верстака с 3 ящиками Габаритные размеры: 500x600x750h мм</p> 
<p>24.404 – модуль для верстака с 4 ящиками Габаритные размеры: 500x600x750h мм</p> 	<p>24.405 – модуль для верстака с 5 ящиками Габаритные размеры: 500x600x750h мм</p> 	<p>24.406 – модуль для верстака с 6 ящиками Габаритные размеры: 500x600x750h мм</p> 
<p>24.407 – модуль для верстака с 7 ящиками Габаритные размеры: 500x600x750h мм</p> 	<p>24.408 – модуль для верстака с 8 ящиками Габаритные размеры: 500x600x750h мм</p> 	<p>24.511 – ком-кт верхних и нижних балок для верстака под 1 модуль 24.512 – ком-кт верхних и нижних балок для верстака под 2 модуля 24.513 – ком-кт верхних и нижних балок для верстака под 3 модуля</p> 
<p>24.500S – дополнительная полка устанавливается между 2 модулями или модулем и опорой</p> 	<p>24.500 – ком-кт из полки/стенки устанавливается вместо модуля</p> 	<p>24.503 – ком-кт из 2 верстачных опор Габаритные размеры: 105x600x865h мм</p> <p>24.503h – ком-кт из 2 верстачных опор с регулировкой по высоте Габаритные размеры: 105x600x885h мм 105x600x955h мм</p> 

Столешницы

Габаритные размеры изделий указаны в соотношении: шхгхв (мм).



G – оцинкованная – 30, 38 мм



W – фанера – 35 мм



MS, MH – деревянная – 30, 40 мм











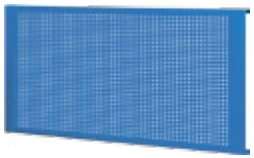
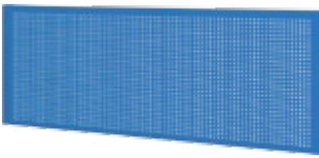
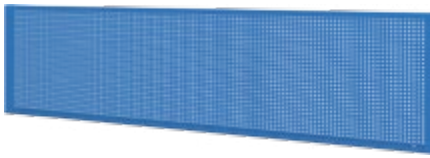
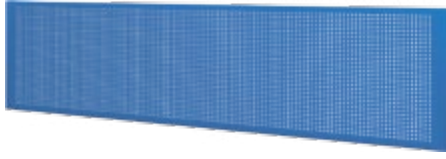
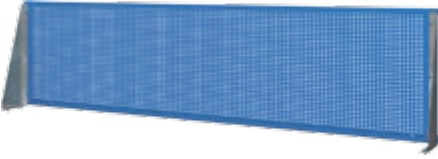

M – металл – 32, 40 мм

Все столешницы могут изготавливаться не стандартной длиной: 1200, 1300, 1500, 1600, 1700 и 1800 мм.

Артикул	Типы столешниц	Технические характеристики
08.110W	Столешница из фанеры для шкафов высотой 900 мм	950x500x35h мм, 10 кг, 0,020 куб.м
24.310G(30)	Столешница из влаг. шлиф. фанеры с оцинковкой 1,5 мм	1000x700x30h мм
24.314G(30)	Столешница из влаг. шлиф. фанеры с оцинковкой 1,5 мм	1390x700x30h мм
24.315G(30)	Столешница из влаг. шлиф. фанеры с оцинковкой 1,5 мм	1500x700x30h мм
24.318G(30)	Столешница из влаг. шлиф. фанеры с оцинковкой 1,5 мм	1800x700x30h мм
24.319G(30)	Столешница из влаг. шлиф. фанеры с оцинковкой 1,5 мм	1900x700x30h мм
24.320G(30)	Столешница из влаг. шлиф. фанеры с оцинковкой 1,5 мм	2000x700x30h мм
24.310G(38)	Столешница из влаг. шлиф. фанеры с оцинковкой 1,5 мм	1000x700x38h мм
24.314G(38)	Столешница из влаг. шлиф. фанеры с оцинковкой 1,5 мм	1390x700x38h мм
24.315G(38)	Столешница из влаг. шлиф. фанеры с оцинковкой 1,5 мм	1500x700x38h мм
24.318G(38)	Столешница из влаг. шлиф. фанеры с оцинковкой 1,5 мм	1800x700x38h мм
24.319G(38)	Столешница из влаг. шлиф. фанеры с оцинковкой 1,5 мм	1900x700x38h мм
24.320G(38)	Столешница из влаг. шлиф. фанеры с оцинковкой 1,5 мм	2000x700x38h мм
01.310W	Столешница из влагостойкой шлифованной фанеры	1000x686x35h мм, 16,5 кг, 0,03 куб.м
01.314W	Столешница из влагостойкой шлифованной фанеры	1390x686x35h мм, 23 кг, 0,042 куб.м
01.319W	Столешница из влагостойкой шлифованной фанеры	1900x686x35h мм, 32 кг, 0,06 куб.м
01.307M(32)-9007	Столешница из фанеры с мет. настил. 4 мм под 1 тумбу	770x700x32h мм
01.310M(32)-9007	Столешница из фанеры с металлическим настилом 4 мм	1000x700x32h мм, 32 кг, 0,040 куб.м
01.314M(32)-9007	Столешница из фанеры с металлическим настилом 4 мм	1390x700x32h мм, 43 кг, 0,056 куб.м
01.319M(32)-9007	Столешница из фанеры с металлическим настилом 4 мм	1900x700x32h мм, 56 кг, 0,076 куб.м
01.320M(32)-9007	Столешница из фанеры с металлическим настилом 4 мм	2000x700x32h мм, 58 кг, 0,080 куб.м
01.315M(40)-9007	Столешница из фанеры с металлическим настилом 4 мм	1500x700x40h мм, 46 кг, 0,060 куб.м
01.319M(40)-9007	Столешница из фанеры с металлическим настилом 4 мм	1900x700x40h мм, 57 кг, 0,076 куб.м
01.305MS	Деревянная столешница на тумбу верстачную	700x700x40h мм, 4,3 кг, 0,016 куб.м
01.310MS	Деревянная столешница для верстаков	1000x700x30h мм, 7,7 кг, 0,032 куб.м
01.314MS	Деревянная столешница для верстаков	1390x700x30h мм, 10,5 кг, 0,043 куб.м
01.319MS	Деревянная столешница для верстаков	1900x700x30h мм, 14,2 кг, 0,059 куб.м
01.320MS	Деревянная столешница для верстаков	2000x700x30h мм, 15,1 кг, 0,060 куб.м
01.310MH	Деревянная столешница для верстаков	1000x700x40h мм, 10,5 кг, 0,038 куб.м
01.314MH	Деревянная столешница для верстаков	1390x700x40h мм, 14 кг, 0,053 куб.м
01.319MH	Деревянная столешница для верстаков	1900x700x40h мм, 18,8 кг, 0,076 куб.м
01.320MH	Деревянная столешница для верстаков	2000x700x40h мм, 19,8 кг, 0,077 куб.м

Комплекующие для верстаков «TITAN MODUL»
Габаритные размеры изделий указаны в соотношении: шхгхв (мм).

<p>07.010L – ком-кт перф. панелей (2 шт. в уп.) Габаритные размеры: 1000x50x480h мм Вес: 8 кг. Объем: 0,03 куб. м</p> <p>07.010S – ком-кт перф. панелей (2 шт. в уп.) 1000x50x480h мм Вес: 11 кг. Объем: 0,03 куб. м</p> 	<p>07.014L – ком-кт перф. панелей (2 шт. в уп.) 1390x50x480h мм Вес: 11,5 кг. Объем: 0,04 куб. м</p> <p>07.014S – ком-кт перф. панелей (2 шт. в уп.) 1390x50x480h мм Вес: 15 кг. Объем: 0,04 куб. м</p> 	<p>07.019L – ком-кт перф. панелей (2 шт. в уп.) 1900x50x480h мм Вес: 15 кг. Объем: 0,06 куб. м</p> <p>07.019S – ком-кт перф. панелей (2 шт. в уп.) 1900x50x480h мм Вес: 20 кг. Объем: 0,06 куб. м</p> 
<p>07.020L – ком-кт перф. панелей (2 шт. в уп.) 2000x50x480h мм Вес: 16 кг. Объем: 0,08 куб. м</p> <p>07.020S – ком-кт перф. панелей (2 шт. в уп.) 2000x50x480h мм Вес: 21 кг. Объем: 0,08 куб. м</p> 	<p>07.010L(1) – перф. панель с кронштейном L-1000 мм</p> <p>07.014L(1) – перф. панель с кронштейном L-1390 мм</p> <p>07.019L(1) – перф. панель с кронштейном L-1900 мм</p> 	<p>02.A10 – держатель полотенца</p> <p>Габаритные размеры: 429x240x18h мм Вес: 0,5 кг. Объем: 0,002 куб. м</p> 
<p>01.A3-G – кронштейн косынка единый для всех серий для одной перфорированной панели</p> 	<p>01.A10/1390 – кронштейн для крепления светильника к верстаку L-1390 Вес: 1 кг. Объем: 0,009 куб. м</p> <p>01.A10/1900 – кронштейн для крепления светильника к верстаку L-1900 Вес: 1 кг. Объем: 0,013 куб. м</p> 	<p>01.A3 – ком-кт стоек для крепления одной перф. панели к столешнице Вес: 1,9 кг Объем: 0,002 куб. м</p> <p>01.A10 – ком-кт стоек для крепления двух перф. панелей к столешнице и под кронштейны для светильника Вес: 2,2 кг Объем: 0,002 куб. м</p> 
<p>02.A1 – полка навесная Габаритные размеры: 437x176 мм Вес: 2,8 кг. Объем: 0,003 куб. м</p>  <p>02.A7 – коробка навесная Габаритные размеры: 318x72x25h мм Вес: 0,4 кг. Объем: 0,001 куб. м</p> 	<p>02.A5 – держатель отверток Габаритные размеры: 315x28x45h мм Вес: 0,3 кг. Объем: 0,001 куб. м</p>  <p>02.A8 – скоба для баллончиков Габаритные размеры: 318x72x39h мм Вес: 0,2 кг. Объем: 0,001 куб. м</p> 	<p>02.A6 – держатель инструмента Габаритные размеры: 315x30x85h мм Вес: 0,5 кг. Объем: 0,001 куб. м</p>  <p>02.A11 – держатель гаечных ключей Габаритные размеры: 315x40x45h мм Вес: 0,3 кг. Объем: 0,001 куб. м</p> 

Серия «INDUSTRIAL TITAN»

Габаритные размеры изделий указаны в соотношении: шхгхв (мм).

08.520 – тележка инструмент. с 2 полками
– диаметр колес Ф-200
Габаритные размеры: 1203х615х921h мм
Вес: 41 кг. **Объем:** 0,17 куб. м
Нагрузка на тележку: 400 кг



08.530 – тележка инструмент. с 3 полками
– диаметр колес Ф-200
Габаритные размеры: 1203х615х921h мм
Вес: 46 кг. **Объем:** 0,17 куб. м
Нагрузка на тележку: 400 кг



08.3002(900) – шкаф для оснастки и инстру-та
– 2 оцинкованные полки
Габаритные размеры: 950х500х900h мм
Вес: 53 кг. **Объем:** 0,550 куб. м



08.3032(900) – шкаф для оснастки и инстру-та
– 2 оцинкованные полки/ 3 ящичков
Габаритные размеры: 950х500х900h мм
Вес: 73 кг. **Объем:** 0,550 куб. м



08.3053(900) – шкаф для оснастки и инстру-та
– 3 оцинкованные полки/ 5 ящичков
Габаритные размеры: 950х500х900h мм
Вес: 67 кг. **Объем:** 0,550 куб. м



08.3060(900) – шкаф для оснастки и инстру-та
– 6 ящичков
Габаритные размеры: 950х500х900h мм
Вес: 80 кг. **Объем:** 0,550 куб. м



08.3004 – шкаф для оснастки и инструмента
– 4 оцинкованные полки
– шаг перестановки полки 100 мм
Габаритные размеры: 950х500х1950h мм
Вес: 116 кг. **Объем:** 1,028 куб. м
Нагрузка на полку: 200 кг



08.3032 – шкаф для оснастки и инструмента
– 2 оцинкованные полки/ 3 ящичка
– шаг перестановки полки 100 мм
– перфорированная задняя панель
Габаритные размеры: 950х500х1950h мм
Размеры перфорации: 890х1000 мм
Вес: 134 кг. **Объем:** 1,028 куб. м
Нагрузка на полку/ящик: 200/30 кг



08.3062 – шкаф для оснастки и инструмента
– 2 оцинкованные полки/ 6 ящичков
– шаг перестановки полки 100 мм
– перфорированная задняя панель
Габаритные размеры: 950х500х1950h мм
Размеры перфорации: 890х1000 мм
Вес: 154 кг. **Объем:** 1,028 куб. м
Нагрузка на полку/ящик: 200/30 кг



Серия «INDUSTRIAL TITAN»

Габаритные размеры изделий указаны в соотношении: шхгхв (мм).

08.3092 – шкаф для оснастки и инструмента
– 2 оцинкованные полки/ 9 ящиков
– шаг перестановки полки 100 мм
Габаритные размеры: 950x500x1950h мм
Вес: 170 кг. **Объем:** 1,028 куб. м
Нагрузка на полку/ящик: 200/30 кг



08.3058 – шкаф для оснастки и инструмента
– 8 оцинкованных полок/ 5 ящиков
– шаг перестановки полки 100 мм
Габаритные размеры: 950x500x1950h мм
Вес: 133 кг. **Объем:** 1,028 куб. м
Нагрузка на полку/ящик: 100/30 кг



08.3106 – шкаф для оснастки и инструмента
– 6 оцинкованных полок/ 10 ящиков
– шаг перестановки полки 100 мм
Габаритные размеры: 950x500x1950h мм
Вес: 145 кг. **Объем:** 1,028 куб. м
Нагрузка на полку/ящик: 100/30 кг



08.3155 – шкаф для оснастки и инструмента
– 5 оцинкованных полок/ 15 ящиков
– шаг перестановки полки 100 мм
Габаритные размеры: 950x500x1950h мм
Вес: 150 кг. **Объем:** 1,028 куб. м
Нагрузка на полку/ящик: 100/30 кг



08.3204 – шкаф для оснастки и инструмента
– 4 оцинкованные полки/ 20 ящиков
– шаг перестановки полки 100 мм
Габаритные размеры: 950x500x1950h мм
Вес: 178 кг. **Объем:** 1,028 куб. м
Нагрузка на полку/ящик: 100/30 кг



08.3302 – шкаф для оснастки и инструмента
– 2 оцинкованные полки/ 30 ящиков
– шаг перестановки полки 100 мм
Габаритные размеры: 950x500x1950h мм
Вес: 169 кг. **Объем:** 1,028 куб. м
Нагрузка на полку/ящик: 100/30 кг



Серия «INDUSTRIAL TITAN»

Габаритные размеры изделий указаны в соотношении: шхгхв (мм).

08.3400 – шкаф для оснастки и инструмента
– 40 ящиков
Габаритные размеры: 950x500x1950h мм
Вес: 205 кг. Объем: 1,028 куб. м
Нагрузка на ящик: 30 кг



08.3102_P3 – шкаф для оснастки и инструмента
– 2 оцинкованные полки/ 10 ящиков
– шаг перестановки полки 100 мм
– 3 выдвижных перфорированных панелей
Габаритные размеры: 950x500x1950h мм
Вес: 156 кг. Объем: 1,028 куб. м
Нагрузка на полку/ящик/панель: 100/30/30 кг



08.3000_P7 – шкаф для оснастки и инструмента
– 7 выдвижных перфорированных панелей
Габаритные размеры: 950x500x1950h мм
Вес: 163 кг. Объем: 1,028 куб. м
Нагрузка на панель: 30 кг



08.3001 – шкаф для хранения баллонов
– ацетиленовых
– убираемая наклонная полка
– крепления для двух баллонов
– оцинкованная полка для хранения
Габаритные размеры: 950x500x1950h мм
Вес: 112 кг. Объем: 1,028 куб. м
Нагрузка на полку: 200 кг



08.3002 – шкаф для хранения баллонов
– пропановых
– убираемая наклонная полка
– крепления для двух баллонов
– 2 оцинкованные полки для хранения
Габаритные размеры: 950x500x1950h мм
Вес: 116 кг. Объем: 1,028 куб. м
Нагрузка на полку: 200 кг



08.3000-SK – шкаф под оснастку для хранения
сменного инструмента к станкам с ЧПУ
– под установку до 9 полок







ПОЛКИ НЕ ВХОДЯТ В КОМПЛЕКТ

Габаритные размеры: 950x500x1950h мм
Вес: 123 кг. Объем: 1,028 куб. м



Серия «INDUSTRIAL TITAN»











Габаритные размеры изделий указаны в соотношении: шхгхв (мм).

<p>Полка для шкафа 08.3000-SK 08.SK30-WT – отверстия D-35 мм под размер патрона SK-30 08.SK40-WT – отверстия D-48 мм под размер патрона SK-40 08.SK50-WT – отверстия D-73 мм под размер патрона SK-50 Вес: 4,6 кг. Объем: 0,007 куб. м</p> 	<p>Полка для съемного блока 08.100.SK 08.100.SK30VB – отверстия D-35 мм под размер патрона SK-30 08.100.SK40VB – отверстия D-48 мм под размер патрона SK-40 08.100.SK50VB – отверстия D-73 мм под размер патрона SK-50 Габаритные размеры: 614x140x82h мм</p> 	<p>08.100.SK – съемный блок под оснастку для хранения сменного инструмента к станкам с ЧПУ – под установку до 3 полок ПОЛКИ НЕ ВХОДЯТ В КОМПЛЕКТ Габаритные размеры: 676x435x350h мм</p> 
<p>08.302 – уп-ка полок больших для ШИ (4 шт.) Габаритные размеры: 890x425x30h мм Вес: 21 кг. V-0,07 куб. м. Нагрузка: 200 кг 08.303 – уп-ка полок малых для ШИ (4 шт.) Габаритные размеры: 430x425x30h мм Вес: 9 кг. V-0,07 куб. м. Нагрузка: 100 кг</p> 	<p>Полка для тележки 08.500 08.SK30-TR – отверстия D-35 мм под размер патрона SK-30 08.SK40-TR – отверстия D-48 мм под размер патрона SK-40 08.SK50-TR – отверстия D-73 мм под размер патрона SK-50</p> 	<p>08.500 тележка под оснастку для хранения сменного инструмента к станкам с ЧПУ под установку до 8 полок ПОЛКИ НЕ ВХОДЯТ В КОМПЛЕКТ</p> 



СЕРИЯ «ТИТАН» СНИМАЕТСЯ С ПРОИЗВОДСТВА С 01.10.2015 ГОДА.

Габаритные размеры изделий указаны в соотношении: шхгхв (мм).

<p>08.014G – верстак бестумбовый – для двух тумб/ столешница оцинкованная 26,5 мм Габаритные размеры: 1390x686x892h мм. Вес: 62,5 кг Объем: 0,05 куб. м. Нагрузка на верстак: 1000 кг</p> 	<p>08.019G – верстак бестумбовый – для трех тумб/ столешница оцинкованная 26,5 мм Габаритные размеры: 1900x686x892h мм. Вес: 83 кг Объем: 0,07 куб. м. Нагрузка на верстак: 1000 кг</p> 	
<p>08.402 – тумба с 2 ящиками Габаритные размеры: 650x500x430h мм Вес: 24 кг. Объем: 0,02 куб. м Нагрузка на крышку/ящик: 100/50 кг</p> 	<p>08.403 – тумба с 3 ящиками Габаритные размеры: 650x500x430h мм Вес: 26 кг. Объем: 0,02 куб. м Нагрузка на крышку/ящик: 100/50 кг</p> 	<p>08.410 – тумба с дверью и полкой Габаритные размеры: 650x500x595h мм Вес: 27 кг. Объем: 0,02 куб. м Нагрузка на крышку: 100 кг</p> 
<p>08.404 – тумба с 4 ящиками Габаритные размеры: 650x500x595h мм Вес: 38 кг. Объем: 0,02 куб. м Нагрузка на крышку/ящик: 100/50 кг</p> 	<p>08.405 – тумба с 5 ящиками Габаритные размеры: 650x500x595h мм Вес: 41 кг. Объем: 0,02 куб. м Нагрузка на крышку/ящик: 100/50 кг</p> 	<p>08.406 – тумба с 6 ящиками Габаритные размеры: 650x500x595h мм Вес: 45,5 кг. Объем: 0,02 куб. м Нагрузка на крышку/ящик: 100/50 кг</p> 
<p>08.100 – упаковка верстачных опор Габаритные размеры: 110x650x856h мм Вес: 19 кг. Объем: 0,011 куб. м</p> 	<p>08.114 – комплект полка/балки L-1390 Вес: 16 кг. Объем: 0,06 куб. м</p> <p>08.119 – комплект полка/балки L-1900 Вес: 24 кг. Объем: 0,06 куб. м</p> 	

Примеры сборки рабочих мест



Комплектующие

07.014S-9007
M1.A2
01.A8
02.A5
02.A11
01.314M(32)-9007
08.114-9007
08.100-9007



Комплектующие

07.014S-9007
M1.A2
01.A8
02.A5
02.A11
01.314M(32)-9007
08.114-9007
08.100-9007
08.405-9007/5015



Комплектующие

07.014S-9007
M1.A2
01.A8
02.A5
02.A11
01.314M(32)-9007
08.114-9007
08.100-9007
08.410-9007/5015



Комплектующие

07.019S-9007
M1.A2
01.A8
02.A5
02.A6
02.A11
01.319M(32)-9007
08.119-9007
08.100-9007
08.410-9007/5015
08.405-9007/5015



Комплектующие

08.3032-7016/7700
02.A6
02.A5
05.498S-5015
05.498S-6011
05.405S-7001
05.405S-5015
05.405S-3000
08.3053(900)-7016/7700
08.110W

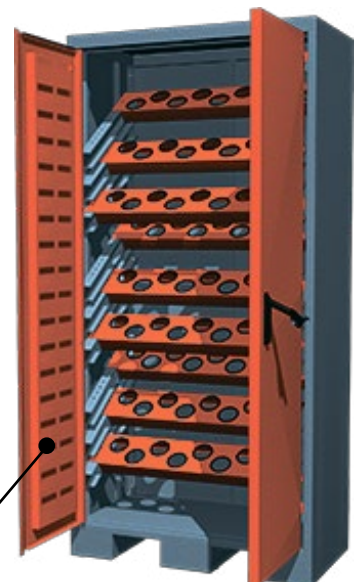

Комплектующие

08.3000-SK-7001/2000
+ полки

Примеры сборки рабочих мест



Комплектующие

01.A-Lamp
01.A10/1390-9007
01.A10-NEW
07.014S-7016
01.314G(30)
24.503h-7700
24.512-7700
24.410-7700/7016
24.500-7700

Комплектующие

01.A-Lamp
01.A10/1900-9007
01.A10-9007
01.AG
07.019S-2000
01.A8
02.A5
02.A6
02.A11
01.319M(32)-9007
08.100-9007
08.119-9007
08.404-9007/2000



Комплектующие

08.110W
05.498S-7001
08.3032(900)-9007/2000



Комплектующие

01.A10-NEW
07.020S-5015
01.320MS
24.503h-9007
24.513-9007
24.405-9007/5015
24.410-9007/5015



Комплектующие

01.320MS
24.503h-9007
24.513-9007
24.410-9007/3000
24.406-9007/3000
24.500-9007
08.100SK-9007
+ полки



Комплектующие

01.A-Lamp
01.A10/1390-9007
01.A10-NEW
07.014S-3000
01.314G(30)
24.503h-9007
24.512-9007
24.408-9007/3000
24.406-9007/3000



Примеры сборки рабочих мест



Комплектующие

- 01.A10-NEW
- 07.020S-8025
- 01.A8
- 02.A5
- 02.A6
- 02.A11
- 01.320G(38)
- 24.503h-9001
- 24.513-9001
- 24.404-9001/8025
- 24.500-9001

Комплектующие

- 08.3000_P7_3000/7700
- 02.A5
- 02.A6
- 02.A11

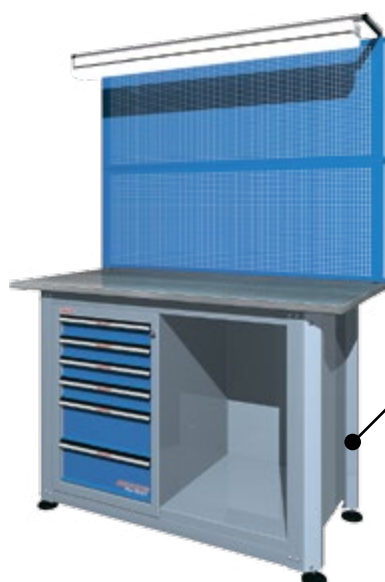

Комплектующие

- 01.A-Lamp
- 01.A10/1390-9007
- 01.A10-NEW
- 07.014S-5015
- 01.314G(30)
- 24.503h-9006
- 24.512-9006
- 24.406-9006/5015
- 24.500-9006

Комплектующие

- 01.A-Lamp
- 01.A10/1900-9007
- 01.A10-9007
- 01.AG
- 07.019S-9007
- 03.000L-5015/9007
- 01.A7
- 05.498S-3000
- 24.319G(30)
- 24.513-9007
- 24.406-9007/5015
- 24.410-9007/5015
- 24.500-9007



Комплектующие

- 01.A10-NEW
- 07.020S-7016
- 01.A8
- 02.A5
- 02.A6
- 02.A11
- 01.320G(38)
- 24.503h-7700
- 24.513-7700
- 24.403-7700/7016
- 24.402-7700/7016
- 24.500-7700

Комплектующие

- 01.A10-NEW
- 07.010S-3000
- 24.310G(30)
- 24.511-9007
- 24.403-9007/3000



Серия «PROFESSIONAL CLASSIC»

Ниже указана цветовая гамма (фактура – глянец), RAL7016 (шагрень).



Габаритные размеры изделий указаны в соотношении: шхгхв (мм).

Верстак бестумбовый

Этот верстак – минимальное рабочее место. Компактность модели позволяет применять верстак даже в небольших авторемонтных мастерских, школьных классах и частных гаражах. Подходит для установки небольших станков.

Для исключения вибрации имеет отверстия в опорах для жесткого крепления к полу. Хороший вариант для мастерских с большим количеством работников и ограниченным пространством.

Верстаки окрашены глянцевым порошковым покрытием, обеспечивающим прекрасный внешний вид и простоту в уходе. Для удобства транспортировки верстак поставляется в разобранном виде в трех упаковках:

- столешница – 1 шт.
— размер – 1010x700x50 мм
— объем – 0,04 куб. м
— вес – 22 кг
- полка/стенка – 1 шт.
— размер – 720x475x85 мм
— объем – 0,02 куб. м
— вес – 4,5 кг
- две опоры – 1 шт.
— размер – 845x650x220 мм
— объем – 0,12 куб. м
— вес – 9 кг

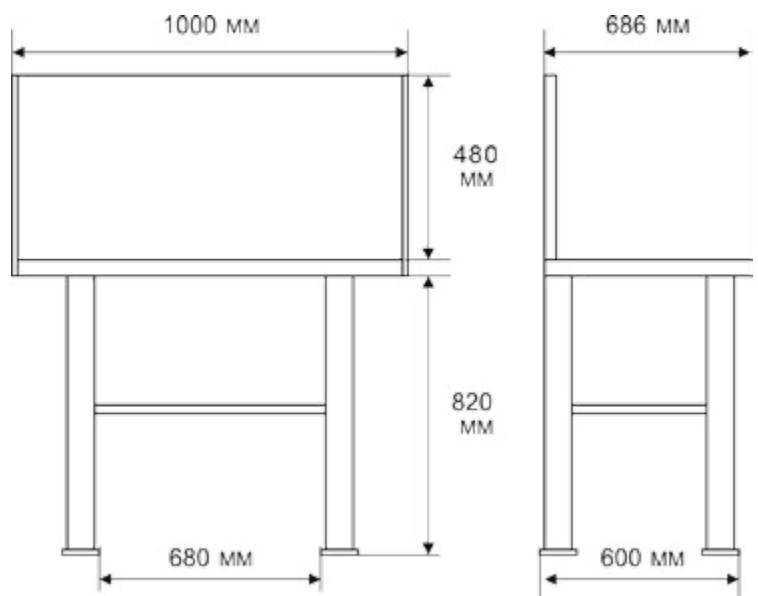

Общие технические характеристики

- габаритные размеры: 1000x686x845h мм
- нагрузка на оцинкованную столешницу: 300 кг
- нагрузка на полку верстачную: 50 кг
- нагрузка на верстак: 500 кг
- объем: 0,175 куб.м

Верстак одностумбовый

Верстаки с одной тумбой – индивидуальное рабочее место с возможностью хранения инструмента. Оптимальный вариант, так как размер позволяет работать с крупными предметами, тумба – хранить достаточное количество инструмента непосредственно в месте работы, при этом верстак остается достаточно компактным для размещения его в небольших мастерских.

Верстаки окрашены глянцевым порошковым покрытием, обеспечивающим прекрасный внешний вид и простоту в уходе. Для удобства транспортировки верстак поставляется в разобранном виде в трех упаковках:

- тумба верстачная – 1 шт.
770x620x530 мм
- полка/стенка/опора – 1 шт.
870x630x180 мм
- столешница – 1 шт.
1410x700x50 мм

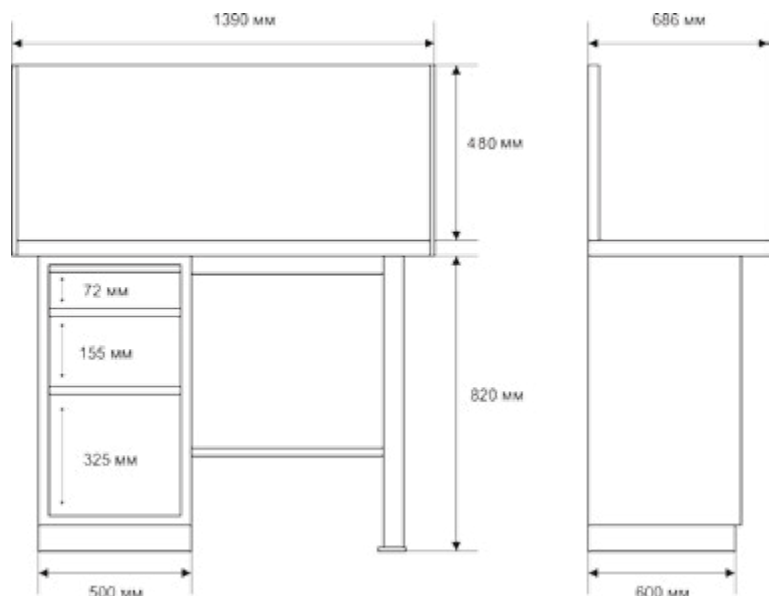

Общие технические характеристики

- габаритные размеры: 1390x686x845h мм
- нагрузка на оцинкованную столешницу: 300 кг
- нагрузка на полку верстачную: 50 кг
- нагрузка на полку тумбы: 30 кг
- нагрузка на ящик тумбы: 25 кг
- нагрузка на большой ящик тумбы: 50 кг
- нагрузка на верстак: 500 кг
- объем: 0,383 куб.м

Верстак двухтумбовый

Верстаки с двумя тумбами – удобное рабочее место, подходящее практически для любых работ. Две тумбы позволяют хранить необходимое количество разнообразного инструмента или два комплекта личного инвентаря мастера, при работе посменно. Лучший вариант при проведении работ с габаритными предметами и работе с большим количеством инструмента (или расходных материалов).

Верстаки окрашены глянцевым порошковым покрытием, обеспечивающим прекрасный внешний вид и простоту в уходе. Для удобства транспортировки верстак поставляется в разобранном виде в четырех упаковках:

- тумба верстачная – 2 шт.
770х620х530 мм
- полка/стенка/опора – 1 шт.
870х630х180 мм
- столешница – 1 шт.
1910х700х50 мм

Общие технические характеристики

- габаритные размеры: 1900х686х845 мм
- нагрузка на оцинкованную столешницу: 300 кг
- нагрузка на полку верстачную: 40 кг
- нагрузка на полку тумбы: 50 кг
- нагрузка на ящик тумбы: 25 кг
- нагрузка на большой ящик тумбы: 50 кг
- нагрузка на верстак: 500 кг
- объем: 0,6 куб.м

Внутренние размеры ящиков

- ящик малый 1/8: 395х572х62 мм
- ящик средний 1/4: 395х572х144 мм
- ящик большой 1/8: 395х572х315 мм

Внешние размеры ящиков с направляющими

- ящик малый 1/8: 420х595х72 мм
- ящик средний 1/4: 420х595х154 мм
- ящик большой 1/8: 420х595х325 мм

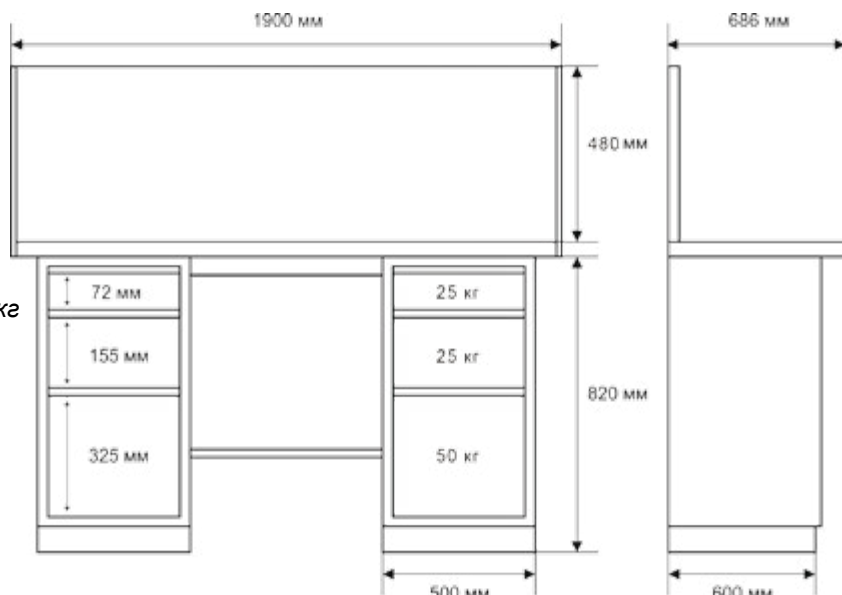













Все верстаки состоят из стандартного набора компонентов, и поставляются в разобранном виде. Вы можете выбрать верстаки по артикулу или заказать комплектующие и скомплектовать на месте нужные Вам типы верстаков.















Серия «PROFESSIONAL CLASSIC»

Габаритные размеры изделий указаны в соотношении: шхгхв (мм).

<p>01.106(0,7)-М – одностумбовый со столешницей с метал. настилом 4 мм тумба с 6 ящиками Габаритные размеры: 770x700x852h мм</p> 	<p>01.001(1,4)-М – бестумбовый со столешницей с метал. настилом 4 мм вместительная верстачная полка Габаритные размеры: 1390x700x852h мм</p> 	<p>01.104(1,9)-М – одностумбовый со столешницей с метал. настилом 4 мм тумба с 4 ящиками Габаритные размеры: 1900x700x852h мм</p> 
<p>01.001G – бестумбовый вместительная верстачная полка Габаритные размеры: 1000x686x845h мм Вес: 36 кг. Объем: 0,175 куб. м</p> 	<p>01.100G – тумба с дверцей/дверца легко переставляется в нужную сторону Габаритные размеры: 1390x686x845h мм Вес: 59 кг. Объем: 0,383 куб. м</p> 	<p>01.101G – тумба с дверцей и ящиком – дверца убирается внутрь тумбы Габаритные размеры: 1390x686x845h мм Вес: 64 кг. Объем: 0,383 куб. м</p> 
<p>01.102G – тумба с 2 ящиками Габаритные размеры: 1390x686x845h мм Вес: 73 кг. Объем: 0,383 куб. м</p> 	<p>01.103G – тумба с 3 ящиками Габаритные размеры: 1390x686x845h мм Вес: 74 кг. Объем: 0,383 куб. м</p> 	<p>01.104G – тумба с 4 ящиками Габаритные размеры: 1390x686x845h мм Вес: 78 кг. Объем: 0,383 куб. м</p> 
<p>01.105G – тумба с 5 ящиками Габаритные размеры: 1390x686x845h мм Вес: 79 кг. Объем: 0,383 куб. м</p> 	<p>01.106G – тумба с 6 ящиками Габаритные размеры: 1390x686x845h мм Вес: 80 кг. Объем: 0,383 куб. м</p> 	<p>01.108G – тумба с 8 ящиками Габаритные размеры: 1390x686x845h мм Вес: 86 кг. Объем: 0,383 куб. м</p> 













Серия «PROFESSIONAL CLASSIC»

Габаритные размеры изделий указаны в соотношении: шхгхв (мм).

<p>01.200G – две тумбы с дверцей – дверцы легко переставляются в нужную сторону Габаритные размеры: 1900x686x845h мм Вес: 86 кг. Объем: 0,6 куб. м</p> 	<p>01.201G – тумба с дверцей – тумба с дверцей и ящиком – дверца легко переставляется в нужную сторону Габаритные размеры: 1900x686x845h мм Вес: 91 кг. Объем: 0,6 куб. м</p> 	<p>01.202G – тумба с дверцей – тумба с 2 ящиками – дверца легко переставляется в нужную сторону Габаритные размеры: 1900x686x845h мм Вес: 98 кг. Объем: 0,6 куб. м</p> 
<p>01.203G – тумба с дверцей – тумба с 3 ящиками – дверца легко переставляется в нужную сторону Габаритные размеры: 1900x686x845h мм Вес: 101 кг. Объем: 0,6 куб. м</p> 	<p>01.204G – тумба с дверцей – тумба с 4 ящиками – дверца легко переставляется в нужную сторону Габаритные размеры: 1900x686x845h мм Вес: 105 кг. Объем: 0,6 куб. м</p> 	<p>01.205G – тумба с дверцей – тумба с 5 ящиками – дверца легко переставляется в нужную сторону Габаритные размеры: 1900x686x845h мм Вес: 106 кг. Объем: 0,6 куб. м</p> 
<p>01.206G – тумба с дверцей – тумба с 6 ящиками – дверца легко переставляется в нужную сторону Габаритные размеры: 1900x686x845h мм Вес: 107 кг. Объем: 0,6 куб. м</p> 	<p>01.208G – тумба с дверцей – тумба с 8 ящиками – дверца легко переставляется в нужную сторону Габаритные размеры: 1900x686x845h мм Вес: 113 кг. Объем: 0,6 куб. м</p> 	<p>01.211G – две тумбы с дверцей и ящиком – дверцы убираются внутрь тумбы Габаритные размеры: 1900x686x845h мм Вес: 95 кг. Объем: 0,6 куб. м</p> 
<p>01.212G – тумба с дверцей и ящиком – тумба с 2 ящиками – дверца убирается внутрь тумбы Габаритные размеры: 1900x686x845h мм Вес: 104 кг. Объем: 0,6 куб. м</p> 	<p>01.213G – тумба с дверцей и ящиком – тумба с 3 ящиками – дверца убирается внутрь тумбы Габаритные размеры: 1900x686x845h мм Вес: 106 кг. Объем: 0,6 куб. м</p> 	<p>01.214G – тумба с дверцей и ящиком – тумба с 4 ящиками – дверца убирается внутрь тумбы Габаритные размеры: 1900x686x845h мм Вес: 109 кг. Объем: 0,6 куб. м</p> 













Серия «PROFESSIONAL CLASSIC»

Габаритные размеры изделий указаны в соотношении: шхгхв (мм).

<p>01.215G – тумба с дверцей и ящиком – тумба с 5 ящиками – дверца убирается внутрь тумбы Габаритные размеры: 1900x686x845h мм Вес: 109 кг. Объем: 0,6 куб. м</p> 	<p>01.216G – тумба с дверцей и ящиком – тумба с 6 ящиками – дверца убирается внутрь тумбы Габаритные размеры: 1900x686x845h мм Вес: 111 кг. Объем: 0,6 куб. м</p> 	<p>01.218G – тумба с дверцей и ящиком – тумба с 8 ящиками – дверца убирается внутрь тумбы Габаритные размеры: 1900x686x845h мм Вес: 117 кг. Объем: 0,6 куб. м</p> 
<p>01.222G – две тумбы с 2 ящиками Габаритные размеры: 1900x686x845h мм Вес: 114 кг. Объем: 0,6 куб. м</p> 	<p>01.223G – тумба с 2 ящиками – тумба с 3 ящиками Габаритные размеры: 1900x686x845h мм Вес: 114 кг. Объем: 0,6 куб. м</p> 	<p>01.224G – тумба с 2 ящиками – тумба с 4 ящиками Габаритные размеры: 1900x686x845h мм Вес: 119 кг. Объем: 0,6 куб. м</p> 
<p>01.225G – тумба с 2 ящиками – тумба с 5 ящиками Габаритные размеры: 1900x686x845h мм Вес: 120 кг. Объем: 0,6 куб. м</p> 	<p>01.226G – тумба с 2 ящиками – тумба с 6 ящиками Габаритные размеры: 1900x686x845h мм Вес: 121 кг. Объем: 0,6 куб. м</p> 	<p>01.228G – тумба с 2 ящиками – тумба с 8 ящиками Габаритные размеры: 1900x686x845h мм Вес: 127 кг. Объем: 0,6 куб. м</p> 
<p>01.233G – две тумбы с 3 ящиками Габаритные размеры: 1900x686x845h мм Вес: 116 кг. Объем: 0,6 куб. м</p> 	<p>01.234G – тумба с 3 ящиками – тумба с 4 ящиками Габаритные размеры: 1900x686x845h мм Вес: 120 кг. Объем: 0,6 куб. м</p> 	<p>01.235G – тумба с 3 ящиками – тумба с 5 ящиками Габаритные размеры: 1900x686x845h мм Вес: 121 кг. Объем: 0,6 куб. м</p> 

Серия «PROFESSIONAL CLASSIC»

Габаритные размеры изделий указаны в соотношении: шхгхв (мм).

<p>01.236G – тумба с 3 ящиками – тумба с 6 ящиками Габаритные размеры: 1900x686x845h мм Вес: 122 кг. Объем: 0,6 куб. м</p> 	<p>01.238G – тумба с 3 ящиками – тумба с 8 ящиками Габаритные размеры: 1900x686x845h мм Вес: 128 кг. Объем: 0,6 куб. м</p> 	<p>01.244G – две тумбы с 4 ящиками Габаритные размеры: 1900x686x845h мм Вес: 124 кг. Объем: 0,6 куб. м</p> 
<p>01.245G – тумба с 4 ящиками – тумба с 5 ящиками Габаритные размеры: 1900x686x845h мм Вес: 125 кг. Объем: 0,6 куб. м</p> 	<p>01.246G – тумба с 4 ящиками – тумба с 6 ящиками Габаритные размеры: 1900x686x845h мм Вес: 126 кг. Объем: 0,6 куб. м</p> 	<p>01.248G – тумба с 4 ящиками – тумба с 8 ящиками Габаритные размеры: 1900x686x845h мм Вес: 131 кг. Объем: 0,6 куб. м</p> 
<p>01.255G – две тумбы с 5 ящиками Габаритные размеры: 1900x686x845h мм Вес: 125 кг. Объем: 0,6 куб. м</p> 	<p>01.256G – тумба с 5 ящиками – тумба с 6 ящиками Габаритные размеры: 1900x686x845h мм Вес: 126 кг. Объем: 0,6 куб. м</p> 	<p>01.258G – тумба с 5 ящиками – тумба с 8 ящиками Габаритные размеры: 1900x686x845h мм Вес: 132 кг. Объем: 0,6 куб. м</p> 
<p>01.266G – две тумбы с 6 ящиками Габаритные размеры: 1900x686x845h мм Вес: 127 кг. Объем: 0,6 куб. м</p> 	<p>01.268G – тумба с 6 ящиками – тумба с 8 ящиками Габаритные размеры: 1900x686x845h мм Вес: 133 кг. Объем: 0,6 куб. м</p> 	<p>01.288G – две тумбы с 8 ящиками Габаритные размеры: 1900x686x845h мм Вес: 139 кг. Объем: 0,6 куб. м</p> 

Комплектующие

Из комплектующих Вы можете собрать не только стандартные верстаки, но и создать индивидуальное рабочее место, отвечающее особенностям помещения и специфике Вашего производства, выбрав нужные Вам размер, материал столешницы, а также цветовую гамму Нашей продукции.

Столешницы для верстаков

Столешница – главная часть верстака. Выбор столешницы напрямую зависит от производимых работ.

Оцинкованные лучше подходят для работ, где высока вероятность повреждения сверлом, керном, ножовкой и другим инструментом. В оцинкованных пробиты отверстия для стандартных сборок.

Специально для обеспечения работы с высокими нагрузками изготавливается металлический настил толщиной 4 мм. Он обеспечивает самые высокие ударные нагрузки. В качестве подложки применяется влагостойкая фанера различной толщины.

Столешницы из фанеры и массива дерева – обладают не меньшей прочностью, при отсутствии вероятности «точечных» повреждений, гораздо лучшими демфирующими и звукопоглощающими свойствами. Более привлекательны на вид и могут быть использованы для сборки нестандартных рабочих мест.

Тумбы верстачные

— ящик малый 1/8 - внешние размеры с направляющими (420x595x72), внутренние размеры (395x572x62)

— ящик средний 1/4 - внешние размеры с направляющими (420x595x154), внутренние размеры (395x572x144)

— ящик большой 1/2 - внешние размеры с направляющими (420x595x325), внутренние размеры (395x572x315)

Тумбы служат для хранения инструмента и расходных материалов, как вместе проведения работ, так и в специально отведенном помещении. При установке специальной столешницы могут быть использованы как минимальное рабочее место в шиномонтажных мастерских или для установки на них сверлильных и других небольших станков (для этого желательно использовать тумбы с 6 и 8 ящиками), как наиболее тяжелые и устойчивые.

В случае расширения мастерской или необходимости увеличить рабочее место, имеющиеся тумбы могут быть использованы для сборки верстаков.

Для большого количества инструмента на ограниченном пространстве, тумбы могут быть установлены одна на другую, без пандуса, и скреплены между собой болтами, поставляемыми в комплекте с тумбами.

Данная продукция отвечает самым высоким требованиям потребителей в любой сфере деятельности. Современный внешний вид, строгость линий и размеров, удобство и комфорт в использовании, отсутствие ощущения «громоздкости» при высокой прочности изделий создают в помещении уют, повышают производительность труда, указывают на новые прогрессивные условия хозяйствования на предприятии.

01.A3-9007, 01.AG – комплект стоек и кронштейнов для крепления одного перфорированного экрана к верстаку

07.020S-3000 – панель перфорированная двухметровая

01.320MH – столешница деревянная двухметровая

01.504-9007 – ящик подвесной

01.400/2-3000/9007 – тумба подвесная с 2 ящиками

01.405R-3000/9007 – тумба верстачная с 5 ящиками

Съемный оцинкованный пандус

01.503-3000 – верстачная опора

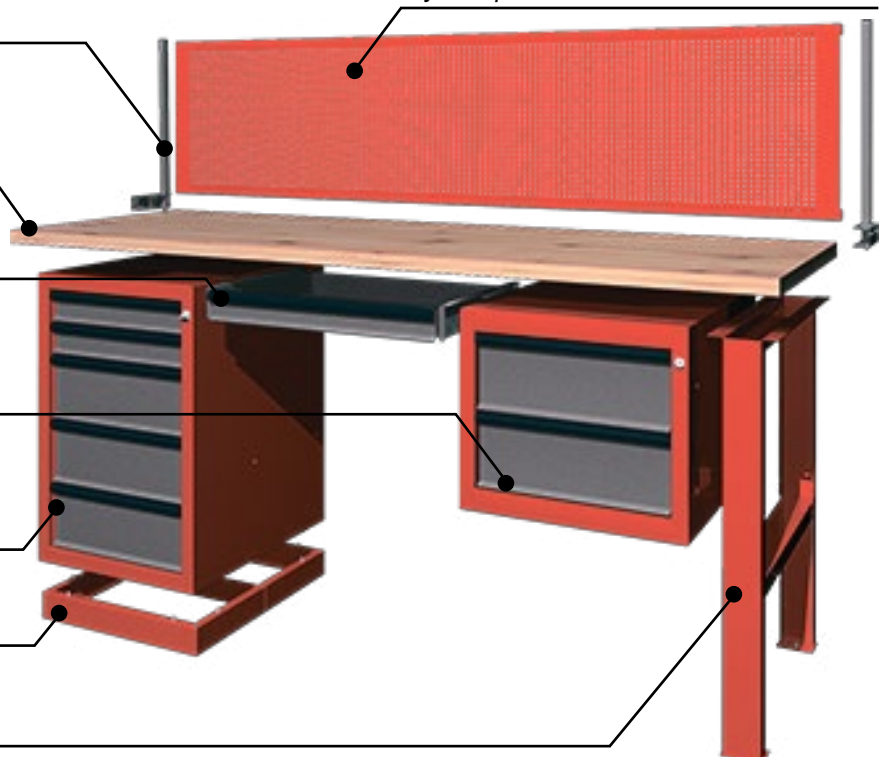

Столешницы для верстаков



G – оцинкованная – 26,5 мм



M(32) – металл – 32 мм



M(40) – металл – 40 мм



W – фанера – 35 мм



MS – деревянная – 30 мм













MS – деревянная – 40 мм

Возможны другие размеры столешниц W, M, MS и MH.

Артикул	Типы столешниц	Технические характеристики
01.307G	Оцинкованная столешница под 1 тумбу «CLASSIC»	770x700x26,5h мм, 14 кг, 0,025 куб.м
01.315G	Оцинкованная столешница для 3-х тумб «CLASSIC»	1550x650x26,5h мм, 28 кг, 0,05 куб.м
01.319G 1,9x1,2	Оцинкованная столешница для 4-х тумб «CLASSIC»	1900x1200x26,5h мм, 44 кг, 0,06 куб.м
01.310G	Оцинкованная столешница «CLASSIC»	1000x686x26,5h мм, 20 кг, 0,03 куб.м
01.314G	Оцинкованная столешница «CLASSIC»	1390x686x26,5h мм, 27,5 кг, 0,05 куб.м
01.319G	Оцинкованная столешница «CLASSIC»	1900x686x26,5h мм, 40 кг, 0,07 куб.м
01.315W 1,5x1,5	Столешница из влагостойкой шлифованной фанеры	1500x1500x35h мм, 50 кг, 0,09 куб.м
01.310W	Столешница из влагостойкой шлифованной фанеры	1000x686x35h мм, 16,5 кг, 0,03 куб.м
01.314W	Столешница из влагостойкой шлифованной фанеры	1390x686x35h мм, 23 кг, 0,042 куб.м
01.319W	Столешница из влагостойкой шлифованной фанеры	1900x686x35h мм, 32 кг, 0,06 куб.м
01.307M(32)-9007	Столешница из фанеры с мет. настил. 4 мм под 1 тумбу	770x700x32h мм
01.310M(32)-9007	Столешница из фанеры с металлическим настилом 4 мм	1000x700x32h мм, 32 кг, 0,040 куб.м
01.314M(32)-9007	Столешница из фанеры с металлическим настилом 4 мм	1390x700x32h мм, 43 кг, 0,056 куб.м
01.319M(32)-9007	Столешница из фанеры с металлическим настилом 4 мм	1900x700x32h мм, 56 кг, 0,076 куб.м
01.320M(32)-9007	Столешница из фанеры с металлическим настилом 4 мм	2000x700x32h мм, 58 кг, 0,080 куб.м
01.315M(40)-9007	Столешница из фанеры с металлическим настилом 4 мм	1500x700x40h мм, 46 кг, 0,060 куб.м
01.319M(40)-9007	Столешница из фанеры с металлическим настилом 4 мм	1900x700x40h мм, 57 кг, 0,076 куб.м
01.305MS	Деревянная столешница на тумбу верстачную	700x700x40h мм, 4,3 кг, 0,016 куб.м
01.310MS	Деревянная столешница для верстаков	1000x700x30h мм, 7,7 кг, 0,032 куб.м
01.314MS	Деревянная столешница для верстаков	1390x700x30h мм, 10,5 кг, 0,043 куб.м
01.319MS	Деревянная столешница для верстаков	1900x700x30h мм, 14,2 кг, 0,059 куб.м
01.320MS	Деревянная столешница для верстаков	2000x700x30h мм, 15,1 кг, 0,060 куб.м
01.310MH	Деревянная столешница для верстаков	1000x700x40h мм, 10,5 кг, 0,038 куб.м
01.314MH	Деревянная столешница для верстаков	1390x700x40h мм, 14 кг, 0,053 куб.м
01.319MH	Деревянная столешница для верстаков	1900x700x40h мм, 18,8 кг, 0,076 куб.м
01.320MH	Деревянная столешница для верстаков	2000x700x40h мм, 19,8 кг, 0,077 куб.м





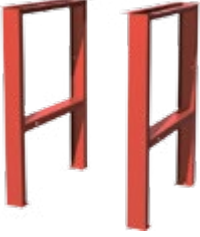







Серия «PROFESSIONAL CLASSIC»

Габаритные размеры изделий указаны в соотношении: шхгхв (мм).

<p>01.400/2 или /3 – тумба с 2 или 3 ящиками Габаритные размеры: 500х600х430h мм Вес: 24/26 кг. Объем: 0,17 куб. м Нагрузка на ящик: 25 кг</p> 	<p>01.410 – тумба с дверцей и 2 полками – дверца легко переставл. в нужную сторону Габаритные размеры: 500х600х820h мм Вес: 23 кг. Объем: 0,3 куб. м Нагрузка на полку: 50 кг</p> 	<p>01.411 – тумба с дверцей и ящиком – дверца убирается внутрь тумбы Габаритные размеры: 500х600х820h мм Вес: 28 кг. Объем: 0,3 куб. м Нагрузка на полку/ящик: 50/25 кг</p> 
<p>01.402R – тумба с 2 ящиками Габаритные размеры: 500х600х820h мм Вес: 38 кг. Объем: 0,3 куб. м Нагрузка на ящик: 50 кг</p> 	<p>01.403R – тумба с 3 ящиками Габаритные размеры: 500х600х820h мм Вес: 39 кг. Объем: 0,3 куб. м Нагрузка на ящик: 25/50 кг</p> 	<p>01.404R – тумба с 4 ящиками Габаритные размеры: 500х600х820h мм Вес: 41 кг. Объем: 0,3 куб. м Нагрузка на ящик: 25/50 кг</p> 
<p>01.405R – тумба с 5 ящиками Габаритные размеры: 500х600х820h мм Вес: 42 кг. Объем: 0,3 куб. м Нагрузка на ящик: 25 кг</p> 	<p>01.406R – тумба с 6 ящиками Габаритные размеры: 500х600х820h мм Вес: 45 кг. Объем: 0,3 куб. м Нагрузка на ящик: 25 кг</p> 	<p>01.408R – тумба с 8 ящиками Габаритные размеры: 500х600х820h мм Вес: 49 кг. Объем: 0,3 куб. м Нагрузка на ящик: 25 кг</p> 
<p>01.500 – полка/стенка – для верстака 2-хтумбового и бестумбового Габаритные размеры: 700х500 мм Вес: 4 кг. Объем: 0,02 куб. м Нагрузка на полку: 50 кг</p> 	<p>01.501 – полка/стенка и верстачная опора – для верстака однетумбового Габ. размеры полки/стенки: 700х500 мм Вес: 9 кг. Объем: 0,14 куб. м Нагрузка на полку: 50 кг</p> 	<p>01.503 – комплект верстачных опор – для верстака бестумбового Габаритные размеры: 220х650х820h Вес: 9 кг. Объем: 0,09 куб. м</p> 







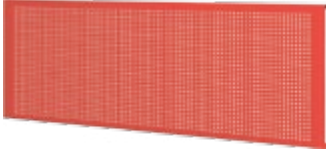
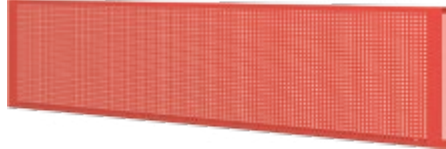

Серия «PROFESSIONAL CLASSIC»

Габаритные размеры изделий указаны в соотношении: шхгхв (мм).

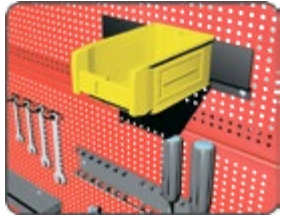
<p>01.500/1,4 – полка/стенка для верстака бестумбового 1390 мм или однетумбового 1900 мм</p> <p>01.500/1,9 – полка/стенка для верстака бестумбового 1900 мм</p> 	<p>01.400/0 – шкаф навесной с дверцей – для установки вместо 01.500 в верстаки двухтумбовые</p> <p>Габаритные размеры: 680x493x380h мм</p> <p>Вес: 11,3 кг. Объем: 0,130 куб. м</p> 	<p>01.508(1000) – бюро антресоль – для установки на тумбы верстачные</p> <p>Габаритные размеры: 600x1000x200h мм</p> <p>Вес: 14,8 кг. Объем: 0,120 куб. м</p> 
<p>03.000L – уп-ка шкафов навесных «LIGHT» – перфорированная задняя панель – дверь только RAL9007 (серый металлик)</p> <p>Габаритные размеры: 438x200x730h мм</p> <p>Вес: 16 кг. Объем: 0,17 куб. м</p> 	<p>03.001S – шкаф настенный с одним ящиком – перф. задняя и бок. панели – двери открываются только вправо – крючки L120 10 шт., L65 10 шт. в комплекте</p> <p>Габаритные размеры: 500x255x820h мм</p> <p>Вес: 17 кг. Объем: 0,18 куб. м</p> 	<p>03.002S – шкаф настенный с двумя ящиками – перф. задняя и бок. панели – двери открываются только вправо – крючки L120 10 шт., L65 10 шт. в комплекте</p> <p>Габаритные размеры: 500x255x820h мм</p> <p>Вес: 18 кг. Объем: 0,18 куб. м</p> 
<p>01.508 – бюро для письма – для установки на тумбу верстачную</p> <p>Габаритные размеры: 503x604x402h мм</p> <p>Вес: 8 кг. Объем: 0,130 куб. м</p> 	<p>01.503.A1 – комплект перфориров. панелей для крепления к верстачным опорам – цвет серый металлик (2 штуки в комплекте)</p> <p>Габаритные размеры: 600x140x820h мм</p> <p>Вес: 5 кг. Объем: 0,154 куб. м</p> 	<p>01.409R – тумба инструментальная с 9 ящ. – дополнительно на тумбу можно установить плиту с ковриком, ручку, колеса</p> <p>Габаритные размеры: 600x500x1075h мм</p> <p>Вес: 53 кг</p> <p>Объем: 0,33 куб. м</p> 
<p>01.507 – плитка с ковриком – для установки на тумбу верстачную</p> <p>Габаритные размеры: 600x500x32h мм</p> <p>Вес: 2,6 кг. Объем: 0,09 куб. м</p> 	<p>01.509 – подставка на колесах под тумбу верстачную</p> <p>Габаритные размеры: 604x503x150h мм</p> <p>Вес: 5,8 кг. Объем: 0,2 куб. м</p> 	<p>01.A5 – упаковка ковриков для ящика тумбы – 20 штук в упаковке</p> <p>Габаритные размеры: 548x396 мм</p> <p>Вес: 0,7 кг. Объем: 0,02 куб. м</p> 

Серия «PROFESSIONAL CLASSIC»

Габаритные размеры изделий указаны в соотношении: шхгхв (мм).

<p>07.010L – ком-кт перф. панелей (2 шт. в уп.) 1000x50x480h мм Вес: 8 кг. Объем: 0,03 куб. м</p> <p>07.010S – ком-кт перф. панелей (2 шт. в уп.) 1000x50x480h мм Вес: 11 кг. Объем: 0,03 куб. м</p> 	<p>07.014L – ком-кт перф. панелей (2 шт. в уп.) 1390x50x480h мм Вес: 11,5 кг. Объем: 0,04 куб. м</p> <p>07.014S – ком-кт перф. панелей (2 шт. в уп.) 1390x50x480h мм Вес: 15 кг. Объем: 0,04 куб. м</p> 	<p>07.019L – ком-кт перф. панелей (2 шт. в уп.) 1900x50x480h мм Вес: 15 кг. Объем: 0,06 куб. м</p> <p>07.019S – ком-кт перф. панелей (2 шт. в уп.) 1900x50x480h мм Вес: 20 кг. Объем: 0,06 куб. м</p> 
<p>07.020L – ком-кт перф. панелей (2 шт. в уп.) 2000x50x480h мм Вес: 16 кг. Объем: 0,08 куб. м</p> <p>07.020S – ком-кт перф. панелей (2 шт. в уп.) 2000x50x480h мм Вес: 21 кг. Объем: 0,08 куб. м</p> 	<p>07.010L(1) – перф. панель с кронштейном L-1000 мм</p> <p>07.014L(1) – перф. панель с кронштейном L-1390 мм</p> <p>07.019L(1) – перф. панель с кронштейном L-1900 мм</p> 	<p>01.A7 – линейка для 3-х пластиковых ящиков V - 1 литр Габаритные размеры: 310x12x87h мм Вес: 0,15 кг. Объем: 0,001 куб. м</p> 
<p>01.A4 – делители для ящика тумбы Вес: 3 кг Объем: 0,001 куб. м</p> 	<p>Пластиковые ящики</p> <p>05.498S – 98 шт. в упаковке/ объем 1 литр Габаритные размеры: 171x102x75h мм</p> <p>05.432S – 32 шт. в упаковке/ объем 3,8 литра Габаритные размеры: 234x149x121h мм</p> <p>05.412S – 12 шт. в упаковке/ объем 9,4 литра Габаритные размеры: 341x207x143h мм</p> <p>05.405S – 5 шт. в упаковке/ объем 20 литров Габаритные размеры: 502x305x186h мм</p> 	<p>Разделитель продольный (прозрачный)</p> <p>05.412/Д – для ящика 05.412</p> <p>05.405/Д – для ящика 05.405</p> <p>Ограничитель поперечный (прозрачный)</p> <p>05.432/О – для ящика 05.432</p> <p>05.412/О – для ящика 05.412</p> <p>05.405/О – для ящика 05.405</p> <p><i>Разделитель продольный</i></p> <p><i>Ограничитель поперечный</i></p> 
<p>01.A8 – полка навесная под 5 пластиковых ящика V - 1 литр Габаритные размеры: 530x181x25h мм Вес: 1,06 кг. Объем: 0,002 куб. м</p> 	<p>Ковер диэлектрический</p> <p>01.A305/Д – 500x500 мм (ГОСТ 4997-75)</p> <p>01.A306/Д – 600x600 мм (ГОСТ 4997-75)</p> <p>01.A307/Д – 700x700 мм (ГОСТ 4997-75)</p> <p>01.A310/Д – 1000x1000 мм (ГОСТ 4997-75)</p> 	<p>01.A-Socket – блок розеток (220В)</p> <p>– бокс ЩРН-П-12 модулей навесной пластик IP40 ИЭК</p> <p>– розетка Раp 10-3-ОП с заземлением на DIN рейку ИЭК 4 шт.</p> <p>– автоматический выключатель ВА47-29 IP 20А 4,5кА х-ка с ИЭК</p> 

Серия «PROFESSIONAL CLASSIC»

Габаритные размеры изделий указаны в соотношении: шхгхв (мм).

<p>01.A3-G – кронштейн косынка единый для всех серий для одной перфорированной панели</p> 	<p>01.A10/1000 – кронштейн для крепления светильника к верстаку L-1000 Вес: 1 кг. Объем: 0,007 куб. м</p> <p>01.A10/1390 – кронштейн для крепления светильника к верстаку L-1390 Вес: 1 кг. Объем: 0,009 куб. м</p> <p>01.A10/1900 – кронштейн для крепления светильника к верстаку L-1900 Вес: 1 кг. Объем: 0,013 куб. м</p> 	<p>01.A3-NEW – комплект кронштейнов для крепления 1 перфорирован. панели Вес: 1,9 кг Объем: 0,002 куб. м</p> <p>01.A10-NEW – комплект кронштейнов для крепления 2 перфорирован. панели Вес: 2,2 кг Объем: 0,002 куб. м</p> 
<p>02.A10 – держатель полотенца</p> <p>Габаритные размеры: 429x240x18h мм Вес: 0,5 кг. Объем: 0,002 куб. м</p> 	<p>01.504 – подвесной ящик для верстаков и тележки 02.230</p> <p>Габаритные размеры: 662x438x81h мм Вес: 5 кг. Объем: 0,023 куб. м Нагрузка на ящик: 25 кг</p> 	<p>01.A-Lamp – светильник промышленный ЛСП 2x36Вт без ламп</p>  <p>01.A-Led-Lamp – светильник промышлен. светодиодный с 2 лампами Myled 18W 26°1200 мм с поворот. цокол. и матов. стеклом Габаритные размеры: 1265x130x85h мм Вес: 1 кг. Объем: 0,015 куб. м</p>
<p>02.A1 – полка навесная</p> <p>Габаритные размеры: 437x176 мм Вес: 2,8 кг Объем: 0,003 куб. м</p> 	<p>02.A5 – держатель отверток</p> <p>Габаритные размеры: 315x28x45h мм Вес: 0,3 кг Объем: 0,001 куб. м</p> 	<p>02.A6 – держатель инструмента</p> <p>Габаритные размеры: 315x30x85h мм Вес: 0,5 кг Объем: 0,001 куб. м</p> 
<p>02.A7 – коробка навесная</p> <p>Габаритные размеры: 318x72x25h мм Вес: 0,4 кг Объем: 0,001 куб. м</p> 	<p>02.A8 – скоба для баллончиков</p> <p>Габаритные размеры: 318x72x39h мм Вес: 0,2 кг Объем: 0,001 куб. м</p> 	<p>02.A11 – держатель гаечных ключей</p> <p>Габаритные размеры: 315x40x45h мм Вес: 0,3 кг Объем: 0,001 куб. м</p> 

Передвижные верстаки

Идеальны для обслуживания цехового оборудования, грузовых автомобилей, военной техники, т.е. изделий, исключая транспортировку в стационарное место проведения работ.

Помогают хранить весь спектр инструмента на рабочем месте, экономя время мастера.

Большая столешница и усиленные колеса позволяют производить ремонт крупных и массивных деталей.

<p>01.302С – комплект для передвижного верстака со столешницей из влагостойкой шлифованной фанеры с металлическим настилом 4 мм для 2 тумб</p> <p>В комплект входят: платформа для двух тумб – 1005x600x30h столешница – 1100x700x28h две ручки с кронштейнами для крепления к столешнице усиленные колеса d-125 мм</p> <p>Габаритные размеры: 1260x700x970h мм Вес: 57 кг. Объем: 0,073 куб. м Допустимая нагрузка: 540 кг</p> 	<p>01.302 – комплект для передвижного верстака со столешницей из влагостойкой шлифованной фанеры для 2 тумб</p> <p>В комплект входят: платформа для двух тумб – 1005x600x30h столешница – 1100x686x35h две ручки с кронштейнами для крепления к столешнице усиленные колеса d-125 мм</p> <p>Габаритные размеры: 1260x686x980h мм Вес: 38 кг. Объем: 0,073 куб. м Допустимая нагрузка: 540 кг</p> 	<p>01.303 – комплект для передвижного верстака со столешницей из влагостойкой шлифованной фанеры для 3 тумб</p> <p>В комплект входят: платформа для трех тумб – 1505x600x30h столешница – 1600x686x35h две ручки с кронштейнами для крепления к столешнице усиленные колеса d-125 мм</p> <p>Габаритные размеры: 1760x686x980h мм Вес: 48 кг. Объем: 0,100 куб. м Допустимая нагрузка: 540 кг</p> 
<p>Пример 01 01.302-9007 – 1 шт. 01.410-3000 – 2 шт.</p> 	<p>Пример 02 01.302-9007 – 1 шт. 01.405R-3000 – 2 шт.</p> 	<p>Пример 03 01.302-9007 – 1 шт. 01.411-3000 – 1 шт. 01.404R-3000 – 1 шт.</p> 
<p>Пример 04 01.303-9007 – 1 шт. 01.411-3000 – 1 шт. 01.403R-3000 – 1 шт.</p> 	<p>Пример 05 01.303-9007 – 1 шт. 01.411-3000 – 1 шт. 01.408R-3000 – 2 шт.</p> 	<p>Пример 06 01.303-9007 – 1 шт. 01.403R-3000 – 1 шт. 01.404R-3000 – 1 шт. 01.405R-3000 – 1 шт.</p> 

Примеры сборки рабочих мест



Комплектующие

01.508(1000)-3000
01.400/3-3000
01.411-3000
01.408R-3000
01.302Пл-9007
01.A125

Комплектующие

07.020S-5015
01.320MS
01.A3-9007
01.AG
01.411-5015
01.405R-5015
01.406R-5015
01.408R-5015



Комплектующие

01.319G/1,9x1,2
01.411-3000 – 2 шт.
01.404R-3000 – 2 шт.
01.500-3000

Комплектующие

01.314W
01.410-7016/7700
01.403R-7016/7700



Комплектующие

07.010L-3000
01.A3-9007
01.AG
01.310MH
01.504-9007
01.500-3000
01.503-3000



Комплектующие

01.320MS
01.503-5015
01.500-5015

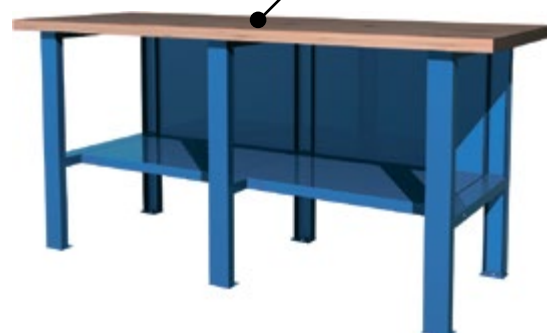

Примеры сборки рабочих мест



Комплектующие
01.507-9007
01.400/3-5015/9007
01.405R-5015



Комплектующие
03.000L-5015/9007
01.400/3-5015/9007
01.402R-5015/9007
01.403R-5015/9007
01.405R-5015/9007
01.406R-5015/9007
01.310W



Комплектующие
07.019S-5015
01.A10-9007
01.AG
01.A8
02.A1
01.A7
05.498S-6011
05.498S-7001
05.498S-3000
01.319G
01.410-5015
01.405R-5015
01.400/0-5015



Комплектующие
01.A-Lamp
01.A10/1390-9007
01.A10-9007
M1.A2
01.303-9007
01.402R-3000
01.408R-3000



Комплектующие
06.201-9007
01.400/2-3000
06.202-9007/3000
01.411-3000

Примеры сборки рабочих мест

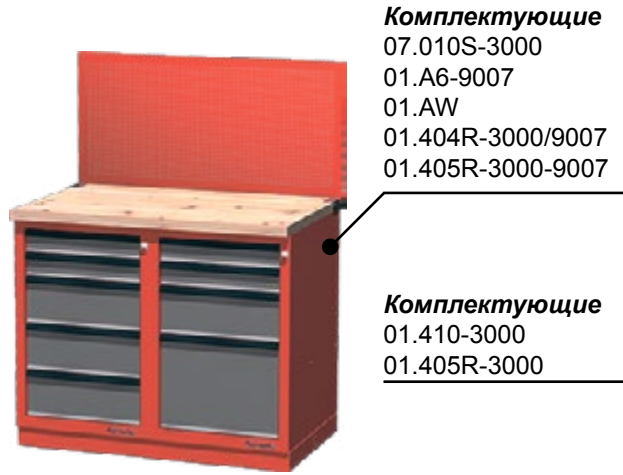

Комплектующие
07.019S-5005
01.A6-9007
01.AW
02.A6
02.A5
02.A11
01.319M(32)-9007
01.406R-5005/9005
01.410-5005/9005

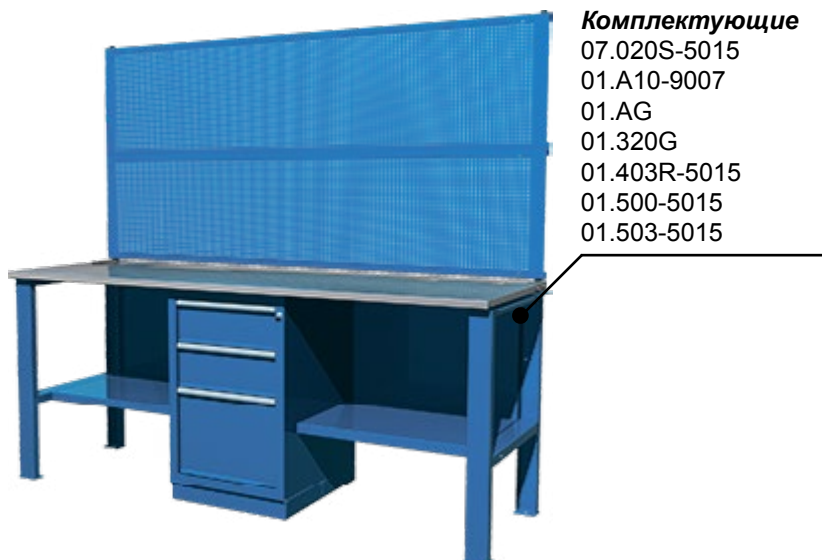

Комплектующие
01.314MS
01.503-3000
01.400/2-3000



Примеры сборки рабочих мест



Комплектующие

- 01.A-Lamp
- 01.A10/1000-9007
- 01.A10-9007
- 01.A8
- 02.A5
- 02.A11
- 02.A7
- 01.A-Socket
- 01.310M(32)9007
- 01.500-5015
- 01.503-5015

Комплектующие

- 07.019S-7035
- 01.A6-9007
- 01,AG
- 02.A7
- 02.A5
- 02.A6
- 01.319G
- 01.406R-7035/7016
- 01.500-7035



Комплектующие

- 01.319G
- 01.410-9007/5015



Комплектующие

- 01.315G
- 01.410-3000
- 01.403R-3000
- 01.406R-3000



Комплектующие

- 07.019L(1)-9007
- M1.A2
- 02.A11
- 02.A6
- 02.A5
- 01.A8
- 01.319G
- 01.410-9007/5015
- 01.405R-9007/5015
- 01.500-5015

Комплектующие

- 07.019L(1)-5015
- 01.507-9007
- 01.405R-5015

- Комплектующие**
- 01.307M-9007
 - 01.403R-9007/5015



Примеры сборки рабочих мест



Комплектующие
01.406R-5015/9007
01.408R-5015/9007



Комплектующие
01.320M(32)-9007
01.403R-5015
01.405R-5015
01.400/2-5015
01.400/3-5015



Комплектующие
01.320MH
01.314MH
01.411-9007
01.400/2-9007
01.406R-9007
01.503-9007
01.504-9007



Комплектующие
01.410-5015
01.406R-5015
01.408R-5015

Комплектующие
01.315W/1,5x1,5
01.405R-3000
01.408R-3000



Комплектующие
05.027-3000 – 2 уп.
05.155G – 2 уп.
05.005G – 6 уп.
01.310W – 1 шт.
01.400/2-3000 – 2 шт.
01.404R-3000 – 1 шт.
01.408R-3000 – 1 шт.

Комплектующие
01.500-3000
01.503-3000
01.315W/1,5x1,5



Примеры сборки рабочих мест по спецзаказу

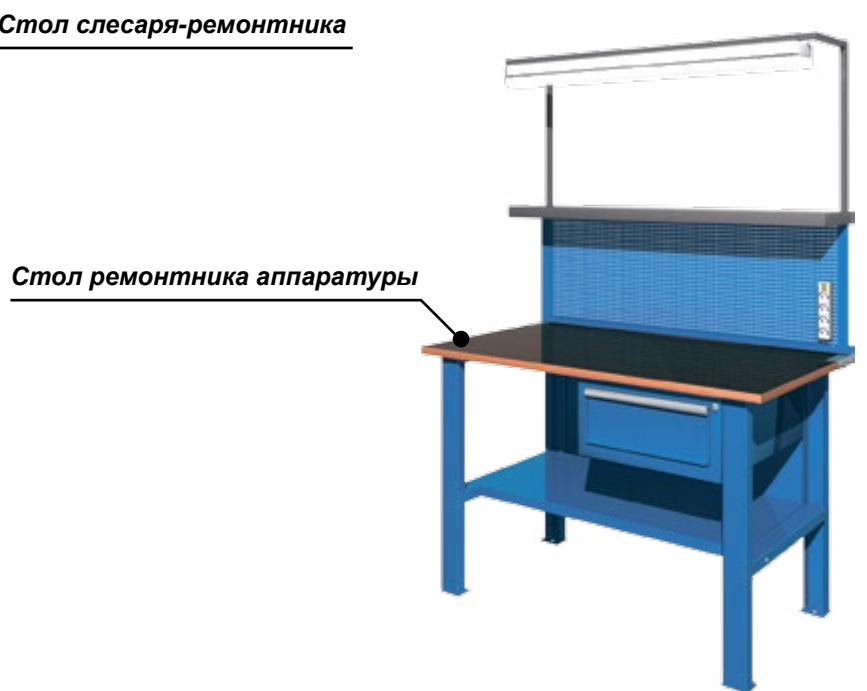
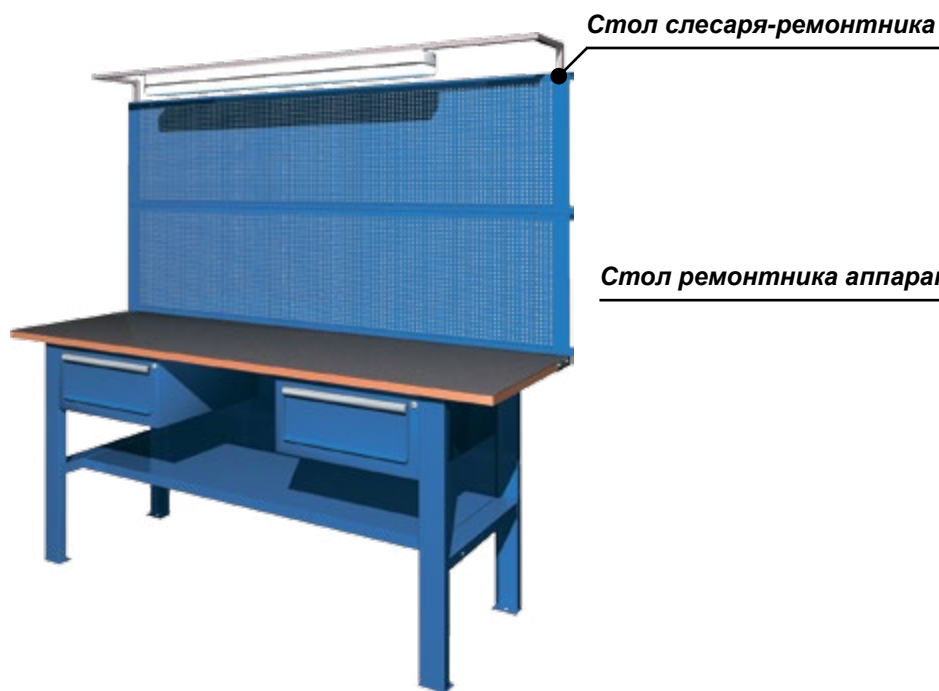
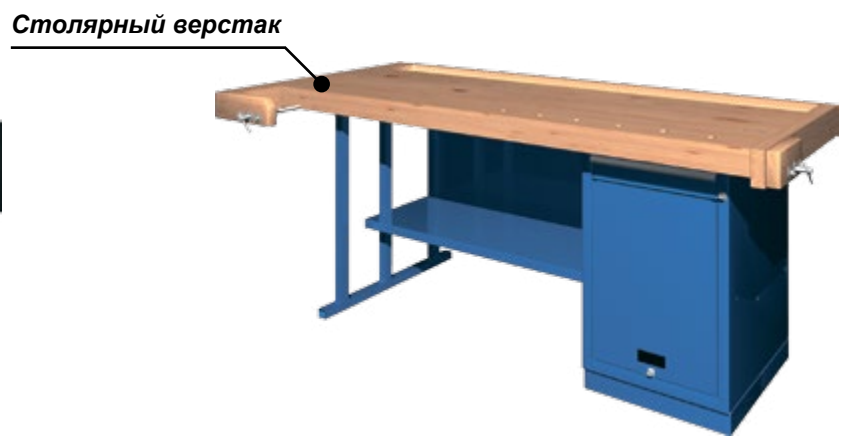
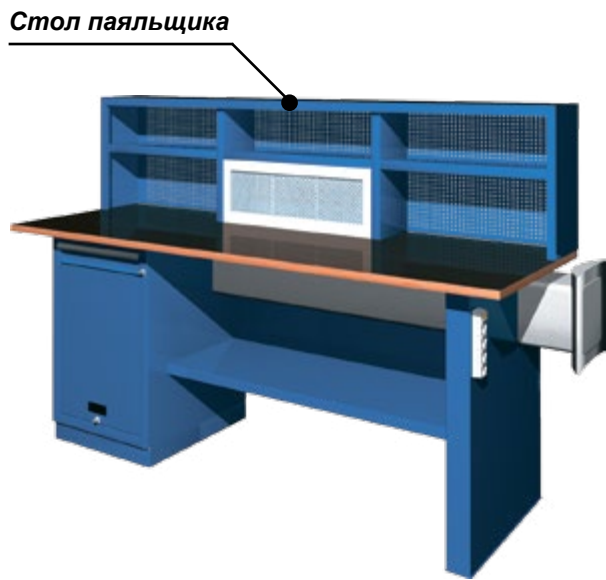
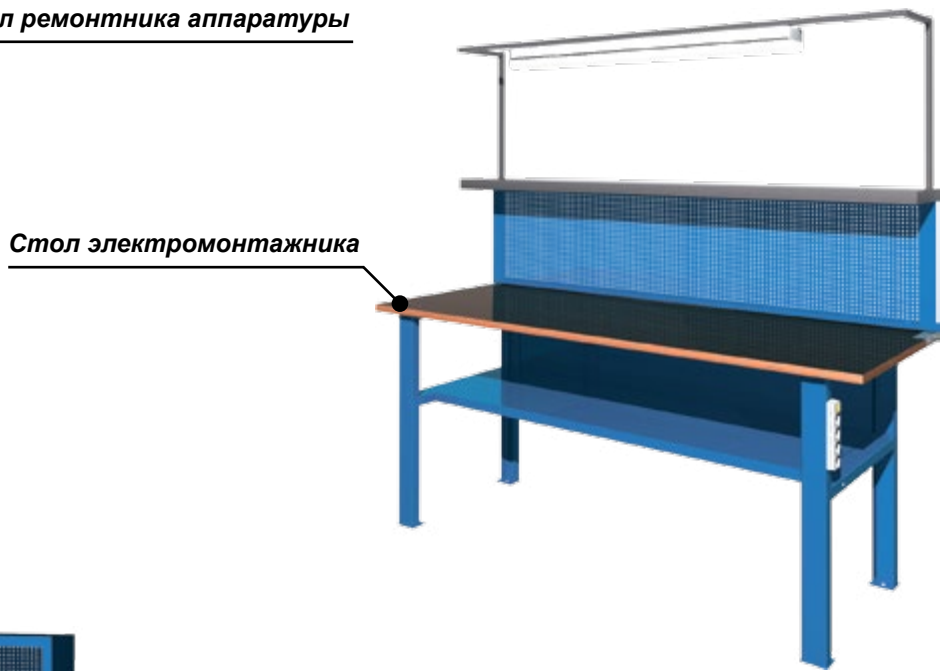

Готовые решения



Выставочное оборудование

Ниже указана цветовая гамма (фактура – глянец), RAL7016 (шагрень).



Габаритные размеры изделий указаны в соотношении: шхгхв (мм).

Продукция этой серии найдет применение во всех видах оформительской деятельности, будь то:

- размещение продукции в выставочных залах, на выставках, в точках продаж
- размещение рекламной продукции в офисах, торговых центрах, комнатах ожидания для посетителей
- а также для наглядного размещения инструмента и (или) мелких материалов и оснастки

Для размещения продукции в выставочных залах и ее наглядной демонстрации покупателю, в большинстве случаев используются выставочные стенды и стойки. Они могут быть специально произведенными для конкретных видов продукции или стандартными.

Стенд собирается на основе стандартного основания и двух перфорированных панелей. Высота стенда равняется высоте выбранных панелей, ширина – 962 мм.

В комплектацию стендов входит фриз для нанесения Вашего логотипа или наименования представленной продукции. Есть возможность установки подсветки стенда. В основании стенда – две полки для презентации продукции в крупных упаковках. Для размещения продукции на стенде, Вы можете приобрести 7 видов крючков различной длины и назначения, держатели инструмента и баллончиков.

Солидный внешний вид, яркое гляцевое порошковое покрытие и колоритность цветов помогут привлечь внимание посетителей к Вашей продукции.

Изготавливаем стенды под заказ.

Комплект (основание и фриз) для выставочного стенда

Стенды предназначены для презентации инструмента и некоторых видов оснастки на выставках или в местах продаж. Подходят для оформления магазинов, для продажи инструмента или фасованных метизов. Может комплектоваться крючками с ценникодержателем. На основе комплекта и комплекта перфорированных панелей, можно собрать четыре различных по высоте выставочных стенда. Высота стендов будет равна высоте перфорированной панели.

При сборке не используйте перфорированные панели серии «LIGHT» – стенд будет крайне не устойчив.

07.200/A250 или A350



Дополнительная полка навесная для выставочного стенда
Комплектация:
полка – 1 шт.
держатели – 2 шт.
метизы для крепления
поставляется в разобранном виде
упаковывается в стрейч-пленку

Габаритные размеры:

960x250(350)x30h мм

Вес: 3 кг. Объем: 0,02 куб.м

Нагрузка на полку: 15 кг

07.200



Дополнительно комплектуется
крючками – 07.111G, 07.112G,
07.113G, 07.114G
держателем инструмента – 02.A6
креплением для отверток – 02.A5
коробкой навесной – 02.A7
держателем баллончиков – 02.A8

Пример

07.200-3000

Красные основание и фриз

07.020S-3000

Двухметровые красные перфорированные панели – 1 уп.

Стенд выставочный на основе перфорированных панелей 07.020S

Для выставочного стенда используется только перфорация серии «CLASSIC»

Масса брутто комплекта – 23 кг
Масса брутто панелей – 24 кг



Панели перфорированные (перфорированные экраны для верстаков)

Перфорация – материал, сочетающий в себе отличные декоративные свойства и возможность несения дополнительной нагрузки.

Глянцевая поверхность перфорации «ФЕРРУМ» подчеркивает декоративные свойства перфорации, а многообразие различных типов крючков и держателей разнообразной продукции позволяет использовать ее в различных сферах торговли и хранения.

Прочностные характеристики перфорации и способность к частичному светопропусканию делают ее незаменимой при создании защитных экранов для рабочих мест и перегородок, способных к тому же быть местом для размещения инструмента на расстоянии «вытянутой руки».



07.020S

комплект панелей перфорированных
длина – 2000 мм, ширина – 480 мм
глубина – 50 мм, в комплекте – 2 шт.
объем упаковки – 0,085 куб.м, вес – 21 кг
нагрузка – 80 кг

толщина металла – 1,2 мм
диаметр отверстия – 5,5 мм
изделие поставляется упакованное в
стрейч пленку и пятислойный гофрокартон



07.019S

комплект панелей перфорированных
длина – 1900 мм, ширина – 480 мм
глубина – 50 мм, в комплекте – 2 шт.
объем упаковки – 0,08 куб.м, вес – 20 кг
нагрузка – 75 кг

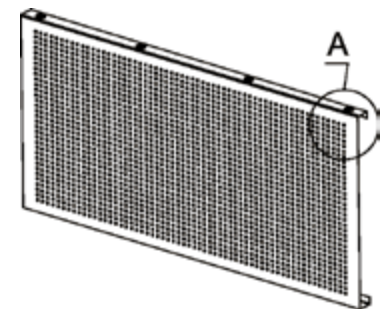

07.014S

комплект панелей перфорированных
длина – 1390 мм, ширина – 480 мм
глубина – 50 мм, в комплекте – 2 шт.
объем упаковки – 0,06 куб.м, вес – 15 кг
нагрузка – 68 кг

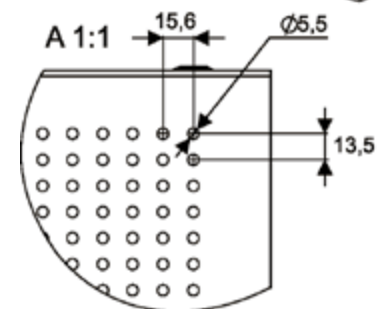

07.010S

комплект панелей перфорированных
длина – 1000 мм, ширина – 480 мм
глубина – 50 мм, в комплекте – 2 шт.
объем упаковки – 0,042 куб.м, вес – 11 кг
нагрузка – 60 кг

Панели перфорированные «LIGHT»



07.020L

комплект панелей перфорированных
длина – 2000 мм, ширина – 480 мм
глубина – 50 мм, в комплекте – 2 шт.
объем упаковки – 0,085 куб.м, вес – 16 кг
нагрузка – 63 кг

толщина металла – 0,9 мм
диаметр отверстия – 5,5 мм
изделие поставляется
упакованное в стрейч пленку
и пятислойный гофрокартон



07.019L

комплект панелей перфорированных
длина – 1900 мм, ширина – 480 мм
глубина – 50 мм, в комплекте – 2 шт.
объем упаковки – 0,08 куб.м, вес – 15 кг
нагрузка – 60 кг

**Не применяется для сборки
выставочного стенда**



07.014L

комплект панелей перфорированных
длина – 1390 мм, ширина – 480 мм
глубина – 50 мм, в комплекте – 2 шт.
объем упаковки – 0,06 куб.м, вес – 11 кг
нагрузка – 55 кг



07.010L

комплект панелей перфорированных
длина – 1000 мм, ширина – 480 мм
глубина – 50 мм, в комплекте – 2 шт.
объем упаковки – 0,042 куб.м, вес – 8 кг
нагрузка – 50 кг

Стенд для промышленного ограждения

Состоит из:

09.020/2

- комплекта из двух стоек
- габаритные размеры: 25x60x2000h мм
- вес: 6 кг
- объем: 0,003 куб.м

09.010/2

- комплекта из двух перфорированных панелей
- габаритные размеры: 30x940x1940h мм
- вес: 12 кг
- объем: 0,054 куб.м

Может комплектоваться крючками, держателем инструмента, креплением для отверток, коробкой навесной, держателем баллончиков или навесными полками.



Стенд хозяйственный

Состоит из:

09.007/1-5015

- поддона
- габаритные размеры: 650x400x80h мм

09.007/2-5015

- комплекта из двух стоек 2,2 м

09.007/3-9007

- комплект из трех перфорированных панелей
- габаритные размеры: 1000x500 мм

Может комплектоваться крючками, держателем баллончиков или навесными полками.



Крючки оцинкованные

Крючки используются для хранения различного рода инструмента, размещения продукции в магазинах и выставочных залах. Могут применяться совместно с перфорированными панелями «ФЕРРУМ», шкафами инструментальными, тележками серии «100» и «200», а также другими изделиями с перфорированными поверхностями.



07.111G – L100 мм
25 штук в упаковке



07.112G – L30 мм
25 штук в упаковке



07.113G – L65 мм
25 штук в упаковке



07.114G – L120 мм
25 штук в упаковке



07.115G – L200 мм
25 штук в упаковке



07.116G – L200 мм
25 штук в упаковке



07.117G – L200 мм
10 штук в упаковке



Тележки инструментальные «PROFESSIONAL CLASSIC»

Ниже указана цветовая гамма (фактура – глянец), RAL7016 (шагрень).

RAL3000

RAL5015

RAL9007

RAL7016

Габаритные размеры изделий указаны в соотношении: шхгхв (мм).

Инструментальная тележка позволит Вам держать полный комплект инструмента в порядке и аккуратности, находясь при этом всегда на расстоянии «вытянутой руки».

Для максимального упрощения доступа к инструменту во время работы, тележки должны оснащаться дополнительными держателями инструмента. В случае постоянного использования большого количества инструмента в ремонтной зоне, стоит задуматься о приобретении тележки с перфорированной панелью и установки на нее необходимого количества подходящих держателей инструмента.

В случае использования пневматического инструмента, мы советуем Вам приобрести тележки с увеличенными нижними ящиками или тележки с полками.

Хороший, профессиональный инструмент стоит недешево, именно поэтому в тележках предусмотрен центральный замок, помогающий оградить его от несанкционированного доступа. При выборе изделия, обратите внимание на то, что ключ должен проворачиваться без большого усилия, а запоры – плотно фиксировать ящики.

Как правило, инструментальная тележка приобретается для длительного использования в весьма жестких условиях. На нее воздействуют нефтепродукты, растворители, чистящие средства, а иногда и «в меру» неаккуратные сотрудники. Поэтому, приобретая инструментальную тележку, внимательно подходите к Вашему выбору. Обратите внимание на качество покраски (наилучший вариант порошковое глянцевое покрытие) и качество комплектующих (в особенности направляющих и колес).

Надежность направляющих можно оценить по их внешнему виду: толщина металла, надежность крепления, качество покрытия, отсутствие перекосов, во время выдвижения ящика; и не стоит оценивать – в зависимости от типа используемых направляющих.

При осмотре колес, проверьте их стопор и удостоверьтесь, что материал и размер шины подходит к Вашим условиям работы.

Правильно выбранная тележка позволит сократить до минимума простой мастеров и может прослужить Вам более 5-10 лет.

Тележка аккумуляторная

Служит для транспортировки небольших тяжелых грузов к месту проведения работ. Небольшие размеры и высокая маневренность делают тележку незаменимой при транспортировке в условиях ограниченного пространства.

Общие технические характеристики

- габаритные размеры: 915x547x177h мм
- габаритные размеры упаковки: 1078x592x130h мм
- масса брутто: 16 кг
- объем: 0,1 куб. м
- диаметр колес: 100 мм
- длина ручки: 1000 мм
- нагрузка на тележку: 100 кг

Для удобства транспортировки изделие поставляется со снятыми колесами и ручкой, упакованное в стрейч пленку и пятислойный гофрокартон.



Тележки инструментальные серии 200

Сфера применения тележек FB-200 очень широка. Конструкция тележек подходит для хранения малярного и шлифовального инструмента, для проведения ППР на предприятиях, подвозки мелких деталей сборщикам, для сортировки и сбора-выдачи комплектующих на складе. Удачная конструкция тележек позволяет работать одновременно с мелким инструментом, деталями и среднегабаритными грузами.

Общие технические характеристики

- габаритные размеры с перфорацией/без: 950x486x1360/840h мм
- нагрузка на тележку: 200 кг
- нагрузка на полку тележки: 50 кг
- нагрузка на ящик тележки: 25 кг









Тележки инструментальные FB200

Дополнительно в тележки открытые **02.230** и **02.230P** можно установить подвесной ящик **01.504**.

Также для полок коврики можно приобрести отдельно (арт. **02.A12**).

Габаритные размеры изделий указаны в соотношении: шхгхв (мм).

<p>02.230 – тележка с 3 полками – 3 коврика для полок в комплекте – при сборке ср. полка регулир. по высоте Размеры тележки: 950x486x840h мм Размеры полки: 470x855 мм Вес: 19 кг. Объем: 0,08 куб. м Нагрузка на тележку/полку: 200/30 кг</p> 	<p>02.224 – тележка с 2 полками и 4 ящиками – 2 коврика для полок в комплекте Размеры тележки: 950x486x840h мм Размеры ящ. (внутр.): 390x335x114h мм Размеры полки: 470x855 мм Вес: 37 кг. Объем: 0,197 куб. м Нагрузка на тележку/полку/ящик: 200/30/25 кг</p> 	<p>02.232 – тележка с 3 полками и 2 ящиками – 3 коврика для полок в комплекте – при сборке ср. полка регулир. по высоте Размеры тележки: 950x486x840h мм Размеры ящ. (внутр.): 390x335x114h мм Размеры полки: 470x855 мм Вес: 31 кг. Объем: 0,148 куб. м Нагрузка на тележку/полку/ящик: 200/30/25 кг</p> 
<p>02.230P – тележка с 3 полками – 3 коврика для полок в комплекте – при сборке ср. полка регулир. по высоте Размеры тележки: 950x486x1360h мм Размеры перфор. панели: 860x454 мм Размеры полки: 470x855 мм Вес: 26 кг. Объем: 0,110 куб. м Нагрузка на тележку: 200 кг Нагрузка на полку/панель: 30/20 кг</p> 	<p>02.224P – тележка с 2 полками и 4 ящиками – 2 коврика для полок в комплекте Размеры тележки: 950x486x1360h мм Размеры ящ. (внутр.): 390x335x114h мм Размеры перфор. панели: 860x454 мм Размеры полки: 470x855 мм Вес: 42 кг. Объем: 0,227 куб. м Нагрузка на тележку/панель: 200/20 кг Нагрузка на полку/ящик: 30/25 кг</p> 	<p>02.232P – тележка с 3 полками и 2 ящиками – 3 коврика для полок в комплекте – при сборке ср. полка регулир. по высоте Размеры тележки: 950x486x1360h мм Размеры ящ. (внутр.): 390x335x114h мм Размеры перфор. панели: 860x454 мм Размеры полки: 470x855 мм Вес: 36 кг. Объем: 0,178 куб. м Нагрузка на тележку/панель: 200/20 кг Нагрузка на полку/ящик: 30/25 кг</p> 

Тележка инструментальная 02.006

Достоинством этой тележки является простота конструкции и невысокая цена, при сохранении всех необходимых свойств и возможностей «старших» моделей. Презентабельный внешний вид позволяет оснащать не только производственные цеха, но и современные автосервисы.

Тележка инструментальная предназначена для оборудования рабочих мест в мастерских, цехах и других производственных зонах.

Общие технические характеристики

- габаритные размеры: 745x465x825h мм
- габаритные размеры ящиков: 568x417x67(148)h мм
- нагрузка на тележку: 200 кг
- нагрузка на ящик тележки: 25 кг
- нагрузка на полку тележки: 50 кг
- тележка оснащена центральным замком
- ручка и колеса с тормозом могут быть установлены с правой или левой стороны тележки
- ящики тележки на развернутом подшипнике

Для удобства транспортировки изделие поставляется со снятыми колесами и ручкой, упакованное в стрейч пленку и пятислойный гофрокартон.

ВНИМАНИЕ! Завод не производит и не продает инструмент и другие элементы, не относящиеся к металлической мебели, изображенные на этой картинке.

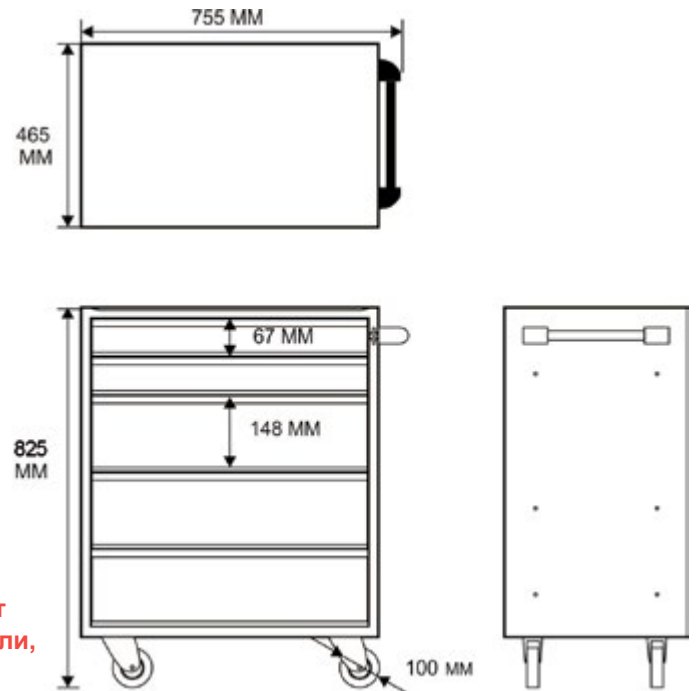

Дополнительно для ящиков инструментальной тележки 02.006 Вы можете приобрести упаковку ковриков арт. 02.A3 (20 ковриков в упаковке)

Профиль RAL7016

Колеса, диаметром 100 мм:
— два неповоротных
— одно поворотное
— одно поворотное с тормозом



Тележки инструментальные серии 100

Тележки этой серии могут комплектоваться большим количеством дополнительного оборудования, которое увеличивает удобство работы с тележкой, уменьшает время доступа к инструменту, а возможность установки фанерной столешницы и дополнительной полки, превращает тележку в «мини-верстак». Большой модельный ряд позволяет использовать тележку практически для любых видов мелкого и среднего ремонта, ППР и техобслуживания станочного оборудования и автотехники.

Общие технические характеристики

- габаритные размеры: 759x451x828h мм
- нагрузка на тележку: 270 кг
- нагрузка на ящик тележки: 25 кг
- нагрузка на полку тележки: 50 кг
- тележка оснащена центральным замком
- ручка и колеса с тормозом могут быть установлены с правой или левой стороны тележки
- ящики тележки на развернутом подшипнике
- ящик малый 1/8 - внешние размеры с направ-ими (593x440x68), внутренние размеры (568x417x58)
- ящик средний 1/4 - внешние размеры с направ-ими (593x440x145), внутренние размеры (568x417x135)
- ящик большой 1/2 - внешние размеры с направ-ими (593x440x306), внутренние размеры (568x417x296)

Для удобства транспортировки изделие поставляется со снятыми колесами и ручкой, упакованное в стрейч пленку и пятислойный гофрокартон.

ВНИМАНИЕ! Завод не производит и не продает инструмент и другие элементы, не относящиеся к металлической мебели, изображенные на этой картинке.

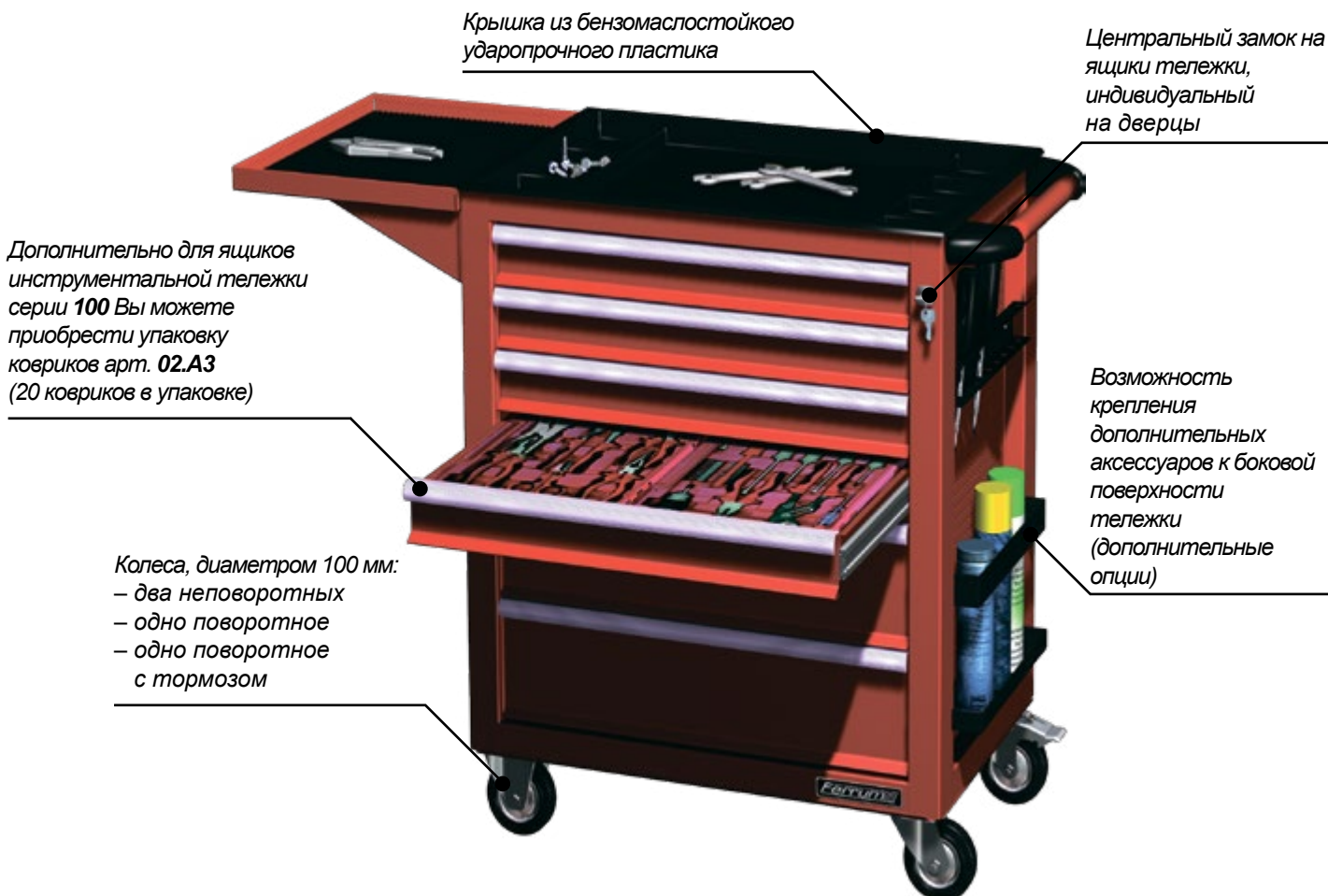

Тележки инструментальные серии 100

Габаритные размеры изделий указаны в соотношении: шхгхв (мм).

02.103R – тележка с 3 ящиками
– бензо-маслостойкая крышка из ударопрочного пластика
– боковая панель с перфорацией и резьбовыми втулками для крепления опций
– расстояние от полки до ящика 390 мм
Размеры тележки: 759x451x828h мм
Вес: 40 кг. **Объем:** 0,3 куб. м
Нагрузка на тележку/ящик: 270/30 кг



02.104R – тележка с 4 ящиками
– бензо-маслостойкая крышка из ударопрочного пластика
– боковая панель с перфорацией и резьбовыми втулками для крепления опций
Размеры тележки: 759x451x828h мм
Вес: 50 кг. **Объем:** 0,3 куб. м
Нагрузка на тележку/ящик: 270/30 кг



02.105R – тележка с 5 ящиками
– бензо-маслостойкая крышка из ударопрочного пластика
– боковая панель с перфорацией и резьбовыми втулками для крепления опций
Размеры тележки: 759x451x828h мм
Вес: 54 кг. **Объем:** 0,3 куб. м
Нагрузка на тележку/ящик: 270/30 кг



02.113R – тележка с 3 ящиками и дверцей
– бензо-маслостойкая крышка из ударопрочного пластика
– боковая панель с перфорацией и резьбовыми втулками для крепления опций
– расстояние от полки до ящика 390 мм
Размеры тележки: 759x451x828h мм
Вес: 45 кг. **Объем:** 0,3 куб. м
Нагрузка на тележку/ящик: 270/30 кг



02.106R – тележка с 6 ящиками
– бензо-маслостойкая крышка из ударопрочного пластика
– боковая панель с перфорацией и резьбовыми втулками для крепления опций
Размеры тележки: 759x451x828h мм
Вес: 56 кг. **Объем:** 0,3 куб. м
Нагрузка на тележку/ящик: 270/30 кг



02.107R – тележка с 7 ящиками
– бензо-маслостойкая крышка из ударопрочного пластика
– боковая панель с перфорацией и резьбовыми втулками для крепления опций
Размеры тележки: 759x451x828h мм
Вес: 58 кг. **Объем:** 0,3 куб. м
Нагрузка на тележку/ящик: 270/30 кг







Дополнительные опции

Габаритные размеры изделий указаны в соотношении: шхгхв (мм).

<p>02.A4 – делители для ящика тележки</p> <p>Вес: 3 кг. Объем: 0,001 куб. м</p> 	<p>02.100P перфорированный экран для тележки инструментальной серии 100</p> <p>Габаритные размеры: 695x470x21 мм Вес: 2,5 кг</p> 	<p>Тумба передвижная Состоит из: 01.409R – тумба инструментальная с 9 ящиками 01.507 – плита с ковриком + ручка 01.509 – подставка на колесах под тумбу</p> <p>Габаритные размеры: 600x500x1135h мм Вес: 53 кг Объем: 0,33 куб. м</p> 
<p>01.A8 – полка навесная под 5 пластиковых ящика V - 1 литр</p> <p>Габаритные размеры: 530x180x75h мм Вес: 1,06 кг Объем: 0,002 куб. м</p> 	<p>Пластиковые ящики 05.498 – 98 шт. в упаковке/ объем 1 литр Габаритные размеры: 171x102x75h мм 05.432 – 32 шт. в упаковке/ объем 3,8 литра Габаритные размеры: 341x207x143h мм 05.412 – 12 шт. в упаковке/ объем 9,4 литра Габаритные размеры: 341x207x143h мм 05.405 – 5 шт. в упаковке/ объем 20 литров Габаритные размеры: 502x305x186h мм</p> 	<p>Разделитель продольный (прозрачный) 05.412/Д – для ящика 05.412 05.405/Д – для ящика 05.405 Ограничитель поперечный (прозрачный) 05.432/О – для ящика 05.432 05.412/О – для ящика 05.412 05.405/О – для ящика 05.405</p> <p><i>Разделитель продольный</i> <i>Ограничитель поперечный</i></p> 
<p>08.100.SK – съемный блок под оснастку для хранения сменного инструмента к станкам с ЧПУ для тележек серии 100</p> <p>ПОЛКИ НЕ ВХОДЯТ В КОМПЛЕКТ</p> <p>Габаритные размеры: 676x435x350h мм</p> 	<p>Полка для съемного блока 08.100.SK 08.100.SK30VB – отверстия D-35 мм под размер патрона SK-30 08.100.SK40VB – отверстия D-48 мм под размер патрона SK-40 08.100.SK50VB – отверстия D-73 мм под размер патрона SK-50 Габаритные размеры: 614x140x82h мм</p> 	<p>02.A15 – подставка для письма – для тележек серии 100 – регулировка угла наклона – в комплект входят: крепеж и планшет А4</p> <p>Габаритные размеры: 403x63x542h мм Вес: 1,9 кг Объем: 0,02 куб. м</p> 
<p>02.100-A07 – столешница из фанеры для тележек серии 100</p> <p>Габаритные размеры: 680x435x36h мм Вес: 10 кг Объем: 0,010 куб. м</p> 	<p>01.504 – подвесной ящик для верстаков и тележки 02.230</p> <p>Габаритные размеры: 662x438x81h мм Вес: 5 кг. Объем: 0,023 куб. м Нагрузка на ящик: 25 кг</p> 	<p>02.100-A8 – крышка из бензо-маслостойкого ударопрочного пластика для тележек серии 100</p> <p>Габаритные размеры: 700x460x45h мм Вес: 1 кг Объем: 0,02 куб. м</p> 

Дополнительные опции

Габаритные размеры изделий указаны в соотношении: шхгхв (мм).

<p>02.A1 – полка навесная</p> <p>Габаритные размеры: 437x176 мм Вес: 2,8 кг Объем: 0,003 куб. м</p> 	<p>02.A5 – держатель отверток</p> <p>Габаритные размеры: 315x28x45h мм Вес: 0,3 кг Объем: 0,001 куб. м</p> 	<p>02.A6 – держатель инструмента</p> <p>Габаритные размеры: 315x30x85h мм Вес: 0,5 кг Объем: 0,001 куб. м</p> 
<p>02.A7 – коробка навесная</p> <p>Габаритные размеры: 318x72x25h мм Вес: 0,4 кг Объем: 0,001 куб. м</p> 	<p>02.A8 – скоба для баллончиков</p> <p>Габаритные размеры: 318x72x39h мм Вес: 0,2 кг Объем: 0,001 куб. м</p> 	<p>02.A11 – держатель гаечных ключей</p> <p>Габаритные размеры: 315x40x45h мм Вес: 0,3 кг Объем: 0,001 куб. м</p> 
<p>02.A10 – держатель полотенца</p> <p>Габаритные размеры: 429x240x18h мм Вес: 0,5 кг. Объем: 0,002 куб. м</p> 	<p>02.A9 – полка навесная для тележек серии 100</p> <p>Габаритные размеры: 440x340 мм Вес: 2,5 кг. Объем: 0,02 куб. м Нагрузка: 10 кг</p> 	<p>02.A100 – комплект колес для тележек серий 100, 006, FB-200</p> <p>– два не поворотных, два поворотных одно со стопором – диаметр 100 мм Вес: 3 кг. Объем: 0,011 куб. м</p> 
<p>02.A3 – комплект ковриков для ящика тележек серий 100 и 006 (20 шт. в уп-ке)</p> <p>Габаритные размеры: 416x568 мм Вес: 1 кг. Объем: 0,002 куб. м</p> 	<p>02.A12 – комплект ковриков для полки тележек серии FB-200 (3 шт. в уп-ке)</p> <p>Габаритные размеры: 855x470 мм Вес: 0,3 кг. Объем: 0,006 куб. м</p> 	<p>02.A13 – комплект ковриков для полки тележек 02.010 и 06.101 (3 шт. в уп-ке)</p> <p>Габаритные размеры: 915x540 мм Вес: 0,2 кг. Объем: 0,015 куб. м</p> 

Серия «MASTER DESIGN»

Цвет изделий – RAL5015. Цвет дверей и ящиков – RAL9007. Фактура – глянец.

RAL5015

RAL9007

Габаритные размеры изделий указаны в соотношении: шхгхв (мм).

Наша компания предлагает набор высококачественной металлической мебели серии «MASTER DESIGN», которая предназначена для установки в гаражах, гаражных боксах, мастерских и других небольших помещениях.

Набор разработан с учетом накопленных замечаний и пожеланий наших дилеров и покупателей и предоставляет каждому еще больше возможностей для создания своей индивидуальной рабочей обстановки.

Мебель выполнена в сине-серой гамме цветов и покрыта порошковой краской, которая на длительное время сохранит прекрасный внешний вид, невзирая на условия эксплуатации. Глубина мебели – 440 мм.

Расширенные возможности комбинирования элементов набора позволяют максимально полезно заполнять имеющиеся площади, создавая универсальные рабочие места. Наличие винтовых ножек, регулируемых по высоте, позволяет удобно располагать мебель на неровной поверхности, но при этом сохраняют нагрузочную способность.

Ящики верстачных тумбочек имеют пазы, позволяющие с помощью вставок разделять их объемы, направляющие ящиков на развернутом подшипнике.



Верстаки с одной или двумя тумбами

- нагрузка на верстак: 380 кг
- нагрузка на столешницу: 250 кг
- нагрузка на полку: 40 кг
- нагрузка на ящик: 25 кг

M1-100 – верстак однотумбовый
– тумба с дверцей
Габаритные размеры: 1320x460x830h мм
Вес: 40 кг. **Объем:** 0,252 куб. м



M1-105 – верстак однотумбовый
– тумба с 5 ящиками
Габаритные размеры: 1320x460x830h мм
Вес: 48 кг. **Объем:** 0,252 куб. м



M1-200 – верстак двухтумбовый
– две тумбы с дверцей
Габаритные размеры: 1320x460x830h мм
Вес: 55 кг. **Объем:** 0,252 куб. м



M1-205 – верстак двухтумбовый
– тумба с дверцей, тумба с 5 ящиками
Габаритные размеры: 1320x460x830h мм
Вес: 65 кг. **Объем:** 0,252 куб. м















M1-255 – верстак двухтумбовый
– две тумбы с 5 ящиками
Габаритные размеры: 1320x460x830h мм
Вес: 74 кг. **Объем:** 0,252 куб. м



Серия «MASTER DESIGN»

Габаритные размеры изделий указаны в соотношении: шхгхв (мм).

<p>M1-400 – уп-ка тумб подвесных с 2 ящиками – 2 штуки в упаковке Габаритные размеры: 437x440x391h мм Вес: 26 кг. Объем: 0,167 куб. м</p> 	<p>M1-410 – тумба с дверцей Габаритные размеры: 437x440x810h мм Вес: 17 кг. Объем: 0,167 куб. м</p> 	<p>M1-405 – тумба с 5 ящиками Габаритные размеры: 437x440x810h мм Вес: 17 кг. Объем: 0,167 куб. м</p> 
<p>03.000L – уп-ка шкафов навесных «LIGHT» – перфорированная задняя панель – дверь только RAL9007 (серый металлик) Габаритные размеры: 438x200x730h мм Вес: 16 кг. Объем: 0,17 куб. м</p> 	<p>M7-013-5015 – уп-ка перфорированных панелей (2 штуки в упаковке) Габаритные размеры: 1320x30x434h мм Вес: 12 кг. Объем: 0,030 куб. м Нагрузка на перфорацию: 25 кг</p> 	<p>M1-501 – полка и опора для 1-тумбового верстака Габаритные размеры: 860x440 мм Вес: 9,5 кг. Объем: 0,069 куб. м</p> 
<p>M1-500 – полка для 2-тумбового верстака Габаритные размеры: 400x440 мм Вес: 3 кг. Объем: 0,033 куб. м</p> 	<p>M1-313G – столешница оцинкованная Габаритные размеры: 1320x460x26,5h мм Вес: 11 кг. Объем: 0,016 куб. м</p> 	<p>M1-A2 – комплект кронштейнов для крепления перфорации к столешнице верстака Вес: 3,5 кг Объем: 0,004 куб. м</p> 
<p>M5-A3 – упаковка регулируемых ножек с кронштейном (2 штуки в упаковке) Вес: 2,2 кг</p> 	<p>M5-004-G – упаковка стяжек оцинкованных глубиной 440 мм (2 штуки в упаковке) Вес: 2,7 кг Объем: 0,001 куб. м</p> 	<p>M5-013T-5015 – упаковка траверс L-1320 2 штуки в упаковке Вес: 4,5 кг Объем: 0,003 куб. м</p> 

Серия «MASTER DESIGN»

Габаритные размеры изделий указаны в соотношении: шхгхв (мм).

Комплект стоек (4 шт. в упаковке)

05.020 – высота 2000 мм
Вес: 9,5 кг. **Объем:** 0,014 куб. м
05.024 – высота 2400 мм
Вес: 11 кг. **Объем:** 0,017 куб. м
05.027 – высота 2700 мм
Вес: 14 кг. **Объем:** 0,019 куб. м



Полки универсальные для стеллажей, 2-хтумбовых верстаков и шкафа МЗ-122
5 штук в упаковке

Габаритные размеры: 400x440x29h мм
Вес: 12 кг. **Объем:** 0,033 куб. м
Нагрузка на полку: 40 кг

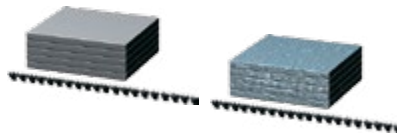

МЗ-122 – шкаф универсальный

Габаритные размеры: 935x450x1972h мм
Вес: 52 кг. **Объем:** 0,272 куб. м
Нагрузка на шкаф/полку: 250/50 кг



Полки универсальные для стеллажей, однотумбовых верстаков
5 штук в упаковке

Габаритные размеры: 860x440x29h мм
Вес: 21 кг. **Объем:** 0,069 куб. м
Нагрузка на полку: 40 кг

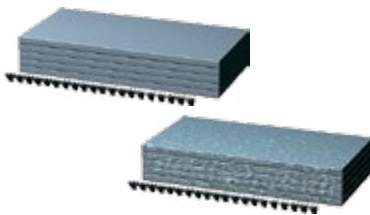

Полки универсальные для стеллажей, однотумбовых верстаков
5 штук в упаковке

Габаритные размеры: 1320x440x29h мм
Вес: 29 кг. **Объем:** 0,105 куб. м
Нагрузка на полку: 40 кг

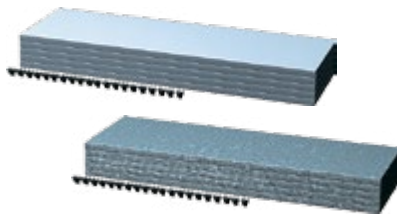

Готовые решения

№1



№2



№3



Сборка №1:

M7-013-5015 – 2 упаковки
M1-313G – 2 штуки
M1-405-5015/9007 – 2 штуки
M1-501-5015/9007 – 2 штуки

Сборка №2:

05.027-5015 – 1 упаковка
M5-013T-5015 – 1 упаковка
M5-132G – 1 упаковка
05.412S-6011 – 1 упаковка
M7-013-5015 – 1 упаковка
M1-405-5015/9007 – 1 штука
M1-410-5015/9007 – 1 штука
M1-501-5015/9007 – 2 штуки

Для заметок

№4



Сборка №3:

M1-410-5015-9007 – 3 штуки
M1-400-5015/9007 – 1 упаковка
M1-405-5015/9007 – 1 штука
M5-040G – 2 упаковки
M3-122-5015/9007 – 1 штука

Сборка №4:

05.024-5015 – 1,5 упаковки
M5-013T-5015 – 1 упаковка
M5-132G – 1 штука
M5-086G – 1 упаковка
M7-013-5015 – 1,5 упаковки
M1-313G – 1 штука
M1-405-5015/9007 – 1 штука
M1-410-5015/9007 – 2 штуки

Серия «MASTER PRO»

Цвет изделий – RAL9001. Цвет дверей и ящиков – RAL8025. Фактура – глянец.

RAL9001

RAL8025

Габаритные размеры изделий указаны в соотношении: шхгхв (мм).

Верстаки

Верстаки серии «Master Pro» – это новое индивидуальное рабочее место с возможностью хранения инструмента. Размер верстака позволяет работать с крупными предметами, а в тумбе хранить достаточное количество инструмента. Верстак является сборно-разборным и поставляется в разобранном виде в плоской упаковке. Ящики тумбы поставляются также в плоском состоянии и требуют ручной гибки при сборке.

Общие технические характеристики







- габаритные размеры: 1540x555x866h мм
- направляющие ящика на развернутом подшипнике
- нагрузка на верстак: 200 кг
- нагрузка на ящик: 18 кг
- нагрузка на полку: 18 кг



Шкафы

Новая серия шкафов раздевальных оснащена замком Eurolock. В шкафах с одной и двумя дверьми имеется полка и перекладина для вешалки.

Все представленные модели шкафов поставляются в разобранном виде в упаковке из гофрокартона размером 1900x550x130 мм.

<p>M1-100-Pro – верстак одностумбовый – тумба с дверцей Габаритные размеры: 1540x555x866h мм Вес: 50 кг. Объем: 0,189 куб. м</p> 	<p>M1-105-Pro – верстак одностумбовый – тумба с 5 ящиками Габаритные размеры: 1540x555x866h мм Вес: 60 кг. Объем: 0,189 куб. м</p> 	<p>M1-200-Pro – верстак двухстумбовый – 2 тумбы с дверцей Габаритные размеры: 1540x555x866h мм Вес: 59,5 кг. Объем: 0,211 куб. м</p> 
<p>M1-205-Pro – верстак двухстумбовый – тумба с дверцей и тумба с 5 ящиками Габаритные размеры: 1540x555x866h мм Вес: 69,5 кг. Объем: 0,211 куб. м</p> 	<p>M1-255-Pro – верстак двухстумбовый – 2 тумбы с 5 ящиками Габаритные размеры: 1540x555x866h мм Вес: 79,5 кг. Объем: 0,211 куб. м</p> 	<p>M1-410-Pro – тумба с дверцей – направл. ящика на развер. подшипнике Габаритные размеры: 440x420x840h мм Вес: 12 кг. Объем: 0,07 куб. м</p> 







Серия «MASTER PRO»

Габаритные размеры изделий указаны в соотношении: шхгхв (мм).

<p>M1-405-Pro – тумба с 5 ящиками – направл. ящика на развер. подшипнике Габаритные размеры: 440x420x840h мм Вес: 22 кг. Объем: 0,07 куб. м</p> 	<p>M1-501-Pro – опора и полка/стенка для однотумбового верстака Габаритные размеры: 997x400x425h мм Вес: 7 кг. Объем: 0,07 куб. м</p> 	<p>M1-500-Pro – полка/стенка для двухтумбового верстака Габаритные размеры: 559x400x420h мм Вес: 4,5 кг. Объем: 0,022 куб. м</p> 
<p>M7-015-Pro – перфорированная панель – крепления в комплекте Габаритные размеры: 1540x480x40h мм Вес: 12 кг. Объем: 0,05 куб. м</p> 	<p>M1-315-Pro – оцинкованная столешница Габаритные размеры: 1540x555x26,5h мм Вес: 31 кг. Объем: 0,049 куб. м</p> 	<p>03.400/S-9001 – полка для шкафов шириной 400 мм Габаритные размеры: 400x475x22h мм Вес: 3,5 кг</p> 
<p>03.411-9001/8025 – шкаф раздевальный – одна секция – одна дверь – полка под головной убор – перекладина для вешалки Габаритные размеры: 400x500x1800h мм Вес: 25 кг. Объем: 0,100 куб. м</p> 	<p>03.411/D-9001/8025 – шкаф раздевальный – дополнительная секция – одна дверь – полка под головной убор – перекладина для вешалки Габаритные размеры: 400x500x1800h мм Вес: 23 кг. Объем: 0,100 куб. м</p> 	<p>03.412-9001/8025 – шкаф раздевальный – одна секция – две двери – полка под головной убор – перекладина для вешалки Габаритные размеры: 400x500x1800h мм Вес: 26 кг. Объем: 0,100 куб. м</p> 

Серия «MASTER PRO»

Габаритные размеры изделий указаны в соотношении: шхгхв (мм).

<p>03.412/D-9001/8025 – шкаф раздевальный – дополнительная секция – две двери – полка под головной убор – перекладина для вешалки Габаритные размеры: 400x500x1800h мм Вес: 26 кг. Объем: 0,100 куб. м</p> 	<p>03.414-9001/8025 – шкаф раздевальный – одна секция – четыре ячейки Габаритные размеры: 400x500x1800h мм Вес: 28 кг. Объем: 0,100 куб. м</p> 	<p>03.414/D-9001/8025 – шкаф раздевальный – дополнительная секция – четыре ячейки Габаритные размеры: 400x500x1800h мм Вес: 25 кг. Объем: 0,100 куб. м</p> 
<p>03.422-9001/8025 – шкаф раздевальный – две секции – две двери – полка под головной убор – перекладина для вешалки Габаритные размеры: 800x500x1800h мм Вес: 50 кг. Объем: 0,250 куб. м</p> 	<p>03.424-9001/8025 – шкаф раздевальный – две секции – четыре ячейки – полка под головной убор – перекладина для вешалки Габаритные размеры: 800x500x1800h мм Вес: 53 кг. Объем: 0,250 куб. м</p> 	<p>03.428-9001/8025 – шкаф раздевальный – две секции – восемь ячеек Габаритные размеры: 800x500x1800h мм Вес: 55 кг. Объем: 0,250 куб. м</p> 

Серия «MASTER COMPACT»

Ниже указана цветовая гамма (фактура – шагреневая).



Габаритные размеры изделий указаны в соотношении: шхгхв (мм).

Каждое изделие поставляется в одной упаковке, в разобранном виде, для удобной транспортировки легковым транспортом.

В данной серии, применены технологические решения, которые позволяют не уступать в технических характеристиках, сварным конструкциям.

- нагрузка на верстак/ящик/полки: 300/20/20 кг
- нагрузка на стеллаж/полки: 750/120 кг
- цвет корпуса RAL7035 (светло-серый)
- цвет ящиков и полок RAL7016 (темно-серый)
- направляющие ящика на развернутом подшипнике



FC.50W-7035/7016 – верстак двухтумбовый
– тумба с дверью и тумба с 5 ящиками
Габаритные размеры: 1000x500x850h мм
Вес: 60 кг. **Объем:** 0,2 куб. м



FC.55W-7035/7016 – верстак двухтумбовый
– 2 тумбы с 5 ящиками
Габаритные размеры: 1000x500x850h мм
Вес: 67 кг. **Объем:** 0,2 куб. м



FC.00-7035/7016 – верстак слесарный
открытый с перфорированным экраном
полка может устанавливаться как задняя
стенка, что позволяет закатывать под
верстак тележку

Габаритные размеры:
1200x500x850/1330h мм
Вес: 25 кг
Объем: 0,2 куб. м



FC.50-7035/7016 – верстак слесарный
с 5 ящиками и с перфорированным экраном
направляющие на ящиках на развернутом
подшипнике, в секции с дверкой
установлена полка

Габаритные размеры:
1200x500x850/1330h мм
Вес: 65 кг
Объем: 0,2 куб. м











FC.55-7035/7016 – верстак слесарный
с 10 ящиками и с перфорированным
экраном, направляющие на ящиках
на развернутом подшипнике

Габаритные размеры:
1200x500x850/1330h мм
Вес: 72 кг
Объем: 0,2 куб. м



Серия «MASTER COMPACT»

Габаритные размеры изделий указаны в соотношении: шхгхв (мм).

<p>Полки для стеллажа 05.1F/1000x300-7035 – 1000x300 мм 05.1F/1000x400-7035 – 1000x400 мм 05.1F/1000x500-7035 – 1000x500 мм</p> <p>Комплект кронштейнов для полки 05.A300 Глубина: 300 мм 05.A400 Глубина: 400 мм 05.A500 Глубина: 500 мм</p>		<p>05.012F-7016 – траверсы 1200 мм под колеса (2 штуки в упаковке) устанавливаются вместо полки или между стеллажами</p> 
<p>FC.0-7035/7016 – тележка открытая – 3 полки Габаритные размеры: 708x503x750h мм Вес: 13 кг. Объем: 0,07 куб. м</p> 	<p>FC.5-7035/7016 – тележка с 5 ящиками – бензо-маслостойкий коврик с лог. «Феррум» Габаритные размеры: 712x470x750h мм Вес: 30 кг. Объем: 0,25 куб. м</p> 	<p>FC.6-7035/7016 – тележка с 6 ящиками – бензо-маслостойкий коврик с лог. «Феррум» Габаритные размеры: 712x470x825h мм Вес: 35 кг. Объем: 0,3 куб. м</p> 
<p>FC.254-7035/7016 – стеллаж с 4 полками Габаритные размеры: 1000x500x2000h мм Варианты ширины полок: 700, 1000, 1200 мм Варианты глубины полок: 300, 400, 500, 600, 800 мм Варианты высоты стоек: 1500, 1800, 2000, 2200, 2500 мм</p> 	<p>FC.322F-7035/7016 – шкаф хозяйственный – двухсекционный – 5 полок – перекладина под вешалку Габаритные размеры: 600x500x1800h мм Вес: 42 кг Объем: 0,2 куб. м</p> 	<p>FC.27-7035/7016 – шкаф универсальный – 2 дверцы и 7 ящиков – укомплектован 3 съемными полками – 3 крючка под одежду – дверцы запираются на замки – шкаф может устан-ться на колеса 02.A100 Габаритные размеры: 800x500x1500h мм Вес: 60 кг. Объем: 0,3 куб. м</p> 

Готовые решения

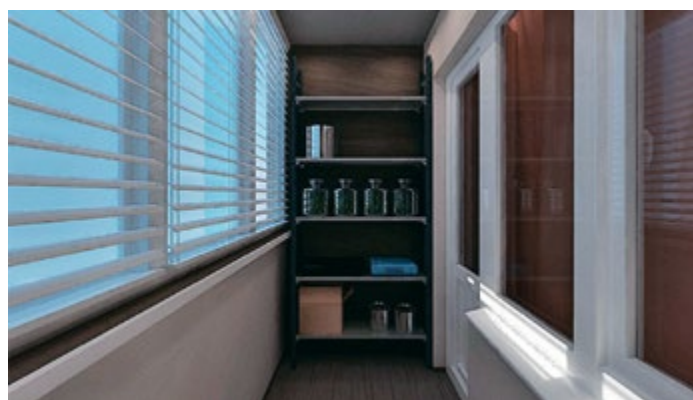
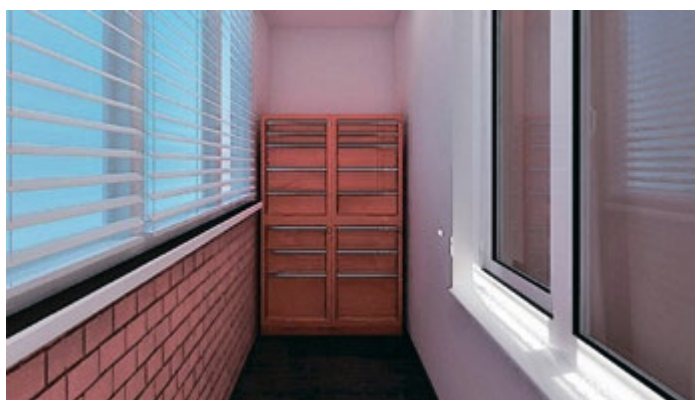
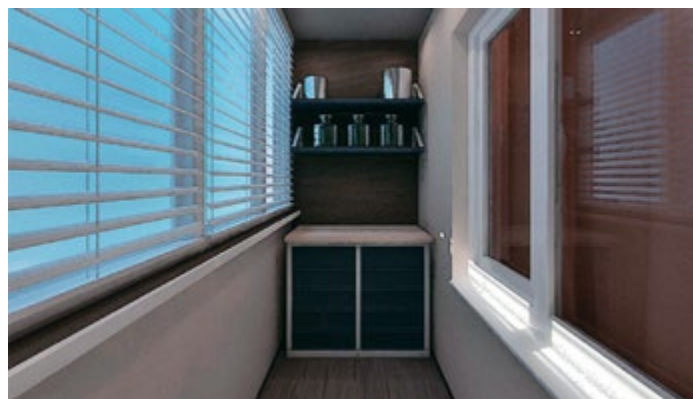
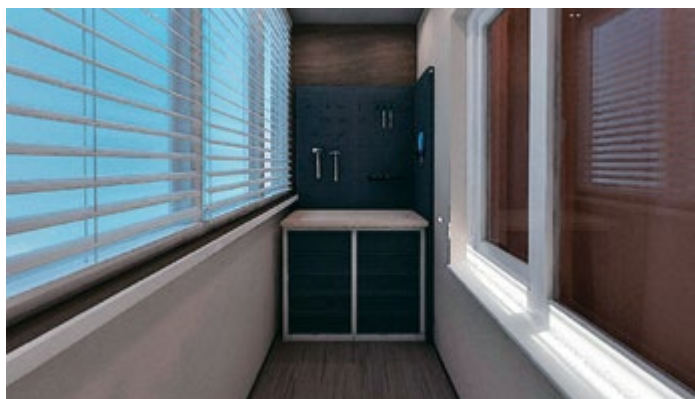
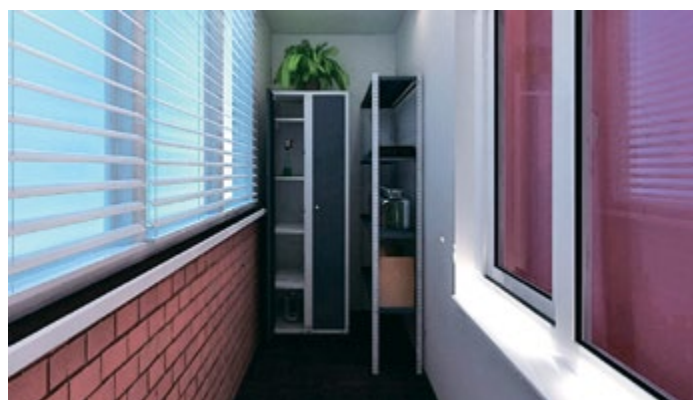
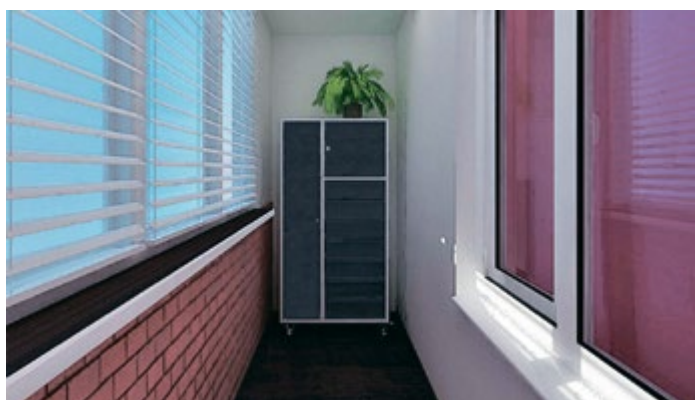
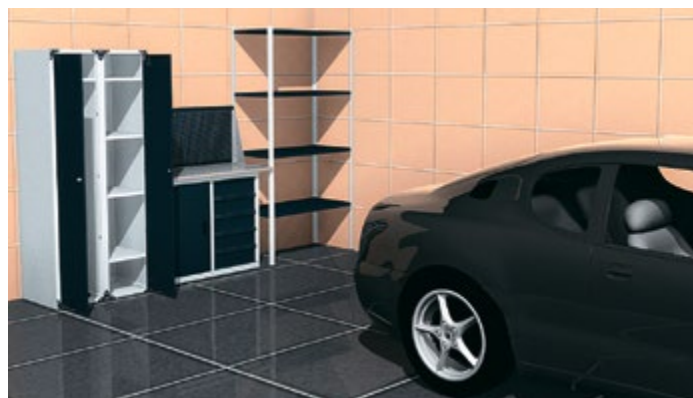

Готовые решения



Для заметок

Шафы и скамейки

Ниже указана цветовая гамма (фактура – глянец), RAL7016, 7035 (шагрень).



Габаритные размеры изделий указаны в соотношении: шхгхв (мм).

Шафы настенные для инструмента

Серия «LIGHT» представляет Вам небольшой недорогой шкаф для инструмента, который подходит для небольших мастерских и отлично вписывается в интерьер современного частного гаража. Достоинством шкафа является легко переставляемая, для открывания в нужную сторону, дверца и возможность конфигурации под конкретные нужды клиента, путем установки в него держателей инструмента или разнообразных крючков.

Серия «CLASSIC» представляет из себя два шкафа с одним или двумя выдвижными ящиками, задней и боковой перфорированной панелью и полками для баллонов на дверце. Шкаф комплектуется стартовым набором крючков и, при необходимости, в него устанавливаются держатели инструментов или баллончиков.

Упаковка шкафов инструментальных, навесных, серии «LIGHT» (арт. 03.000L)

- габаритные размеры: 438x200x730h мм
- имеет заднюю перфорированную стенку
- устанавливается как с правым так и с левым открыванием дверцы
- имеет удобную пластиковую ручку
- оснащен замком EUROLOCK
- в упаковке две штуки
- масса брутто: 16 кг
- объем упаковки: 0,17 куб.м
- цвет двери всегда серый металлик (RAL9007)



Дополнительно может комплектоваться крючками: 07.111G, 07.112G, 07.113G, 07.114G и полкой.

Шафы инструментальные навесные серии «CLASSIC» (арт. 03.001S и 03.002S)

В связи с выходом новой серии данные шкафы будут сняты с производства с 01.10.2015 года.



- 03.001S** – шкаф с одним ящиком
- габаритные размеры: 500x255x820h мм
 - комплект крючков для инструмента 07.113G - 10 шт., 07.114G - 10 шт.
 - имеет заднюю перфорированную стенку
 - дверь открывается только направо
 - оснащен замком EUROLOCK
 - масса брутто: 17 кг
 - объем упаковки: 0,18 куб.м
 - дверь всегда красится в цвет корпуса



- 03.002S** – шкаф с двумя ящиками
- габаритные размеры: 500x255x820h мм
 - комплект крючков для инструмента 07.113G - 10 шт., 07.114G - 10 шт.
 - имеет заднюю перфорированную стенку
 - дверь открывается только направо
 - оснащен замком EUROLOCK
 - масса брутто: 18 кг
 - объем упаковки: 0,18 куб.м
 - дверь всегда красится в цвет корпуса

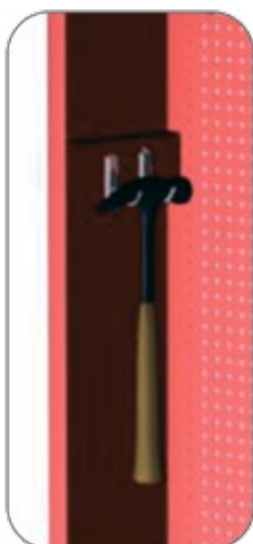

усиленные петли



двойное отверстие позволяет крепить саморез с внутренней стороны шкафа



на двери для мягкого закрывания установлены два амортизатора



полки на дверце шкафа переставляются с шагом 160 мм

глубина шкафа позволяет полноценно использовать боковые стенки

Шкаф архивный (арт. 04.121П)

- 3 полки
- полки переставляются по высоте

Шкаф архивный двухстворчатый предназначен для хранения больших объемов служебной и деловой документации.

Шкаф изготовлен из листовой стали, окрашен полимерной порошковой краской и имеет 3 полки, регулируемые по высоте.

Двери оборудованы замками с двухточечной ригельной системой запирания.

- габаритные размеры: 850x500x1860h мм
- масса брутто: 65 кг
- объем упаковки: 0,791 куб.м
- равномерно-распределенная нагрузка на полку: 100 кг



Дополнительно Вы можете приобрести **04.А4П** – упаковка полок для шкафа архивного 4 штуки в упаковке



Шкафы для одежды серии 100

Все представленные в этой серии модели шкафов оснащены специальными петлями, при помощи которых можно установить дверь как слева, так и справа, а также резиновыми амортизаторами и уплотнительными кантами, которые позволяют бесшумно плотно закрывать дверь.

Шкафы для одежды оснащены пластиковыми ручками.

Все шкафы имеют возможность присоединения к ним неограниченного числа дополнительных секций.

В шкафы можно установить дополнительные полки – до 7 шт.

Для удобства транспортировки изделие поставляется в разобранном виде, упакованное в пятислойный гофрокартон. Сборка шкафа легко производится человеком не имеющим специальных навыков, инструкция по сборке прилагается.



В стандартную комплектацию входят

- вентиляционные отверстия на двери
- полка для головных уборов
- съемная перекладина для вешалки (хромированная)
- индивидуальные замки «EUROLOCK»
- пластиковые ручки у шкафов для одежды
- ребро жесткости на дверце шкафа
- полимерное порошковое покрытие обеспечивает прекрасный внешний вид и легкий уход

Арт.	03.101(03.101/D)	03.102(03.102/D)	03.104(03.104/D)	03.100/S
Масса нетто, кг	24 (19.2)*	26.7 (21.8)	26.3 (21.5)	2.5
Габаритные размеры, мм.	380x500x1750h	380x500x1750h	380x500x1750h	477x376x30
Масса брутто, кг.	26.5 (21.7)	29.2 (24.3)	28.8 (24)	2.6
Максимально равномерно-распределенная нагрузка на полку	20	20	20	20
Кол-во упаковок, шт.	1	1	1	1
Габаритные размеры упаковок, мм	1783x537x103h	1783x537x103h	1783x537x103h	500x390x40

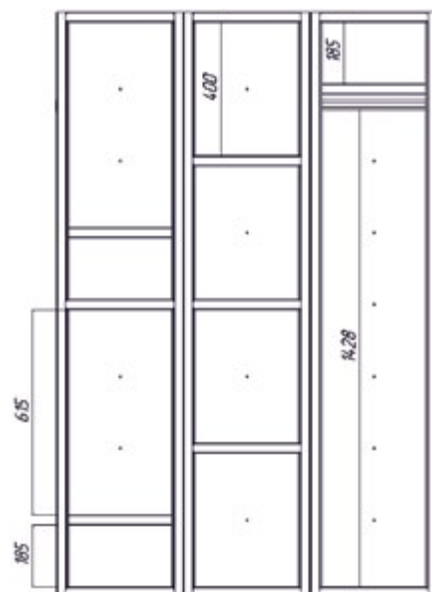

Шафы для одежды



03.101-

03.101D-

Шафы для одежды с двумя ячейками



03.102-

03.102D-

Шафы для сумок



03.104-

03.104D-

Все шкафы поставляются с ножками.

Шафы металлические (ширина секции 300 и 400 мм)
Габаритные размеры изделий указаны в соотношении: шхгхв (мм).

03.311-7035 – ШР универсальный
– основная секция
– одна дверь
– полка под головной убор
– перекладина для вешалки
Габаритные размеры:
300x500x1800h мм
Вес: 23 кг. **Объем:** 0,100 куб.м



03.311/D-7035 – ШР универсальный
– дополнительная секция
– одна дверь
– полка под головной убор
– перекладина для вешалки
Габаритные размеры:
300x500x1800h мм
Вес: 21 кг. **Объем:** 0,100 куб.м



03.312-7035 – ШР универсальный
– основная секция
– две двери
– полка под головной убор
– перекладина для вешалки
Габаритные размеры:
300x500x1800h мм
Вес: 23,2 кг. **Объем:** 0,100 куб.м



03.312/D-7035 – ШР универсальный
– дополнительная секция
– две двери
– полка под головной убор
– перекладина для вешалки
Габаритные размеры:
300x500x1800h мм
Вес: 21,2 кг. **Объем:** 0,100 куб.м



03.314-7035 – ШР универсальный
– основная секция
– четыре ячейки
Габаритные размеры:
300x500x1800h мм
Вес: 23,4 кг. **Объем:** 0,100 куб.м



03.314/D-7035 – ШР универсальный
– дополнительная секция
– четыре ячейки
Габаритные размеры:
300x500x1800h мм
Вес: 21,4 кг. **Объем:** 0,100 куб.м



Шафы металлические (ширина секции 300 и 400 мм)

Габаритные размеры изделий указаны в соотношении: шхгхв (мм).

03.322-7035 – ШР универсальный

- двухсекционный
- две двери
- полка под головной убор
- перекладина для вешалки

Габаритные размеры:

600x500x1800h мм

Вес: 39 кг. **Объем:** 0,200 куб.м



03.324-7035 – ШР универсальный

- двухсекционный
- четыре дверцы
- полка под головной убор
- перекладина для вешалки

Габаритные размеры:

600x500x1800h мм

Вес: 39,2 кг. **Объем:** 0,200 куб.м



03.328-7035 – ШР универсальный

- двухсекционный
- восемь ячеек

Габаритные размеры:

600x500x1800h мм

Вес: 39,4 кг. **Объем:** 0,200 куб.м



03.411-7035 – ШР универсальный

- основная секция
- одна дверь
- полка под головной убор
- перекладина для вешалки

Габаритные размеры:

400x500x1800h мм

Вес: 25 кг. **Объем:** 0,100 куб.м



03.411/D-7035 – ШР универсальный

- дополнительная секция
- одна дверь
- полка под головной убор
- перекладина для вешалки

Габаритные размеры:

400x500x1800h мм

Вес: 23 кг. **Объем:** 0,100 куб.м



03.412-7035 – ШР универсальный

- основная секция
- две двери
- полка под головной убор
- перекладина для вешалки

Габаритные размеры:

400x500x1800h мм

Вес: 26 кг. **Объем:** 0,100 куб.м



Шафы металлические (ширина секции 300 и 400 мм)

Габаритные размеры изделий указаны в соотношении: шхгхв (мм).

03.412/D-7035 – ШП универсальный

- дополнительная секция
- две двери
- полка под головной убор
- перекладина для вешалки

Габаритные размеры:

400x500x1800h мм

Вес: 26 кг. **Объем:** 0,100 куб.м



03.414-7035 – ШП универсальный

- основная секция
- четыре ячейки

Габаритные размеры:

400x500x1800h мм

Вес: 28 кг. **Объем:** 0,100 куб.м



03.414/D-7035 – ШП универсальный

- дополнительная секция
- четыре ячейки

Габаритные размеры:

400x500x1800h мм

Вес: 25 кг. **Объем:** 0,100 куб.м



03.422-7035 – ШП универсальный

- двухсекционный
- две двери
- полка под головной убор
- перекладина для вешалки

Габаритные размеры:

800x500x1800h мм

Вес: 50 кг. **Объем:** 0,250 куб.м



03.424-7035 – ШП универсальный

- двухсекционный
- четыре дверцы
- полка под головной убор
- перекладина для вешалки

Габаритные размеры:

800x500x1800h мм

Вес: 53 кг. **Объем:** 0,250 куб.м



03.428-7035 – ШП универсальный

- двухсекционный
- восемь ячеек

Габаритные размеры:











800x500x1800h мм

Вес: 55 кг. **Объем:** 0,250 куб.м









Шафы кубические и скамейки

Габаритные размеры изделий указаны в соотношении: шхгхв (мм).

<p>03.300/S – упаковка полок – для ШП серии 300 – 3 штуки в упаковке</p> <p>Габаритные размеры: 300x475x22h мм Нагрузка на полку: 10 кг</p> 	<p>03.400/S – упаковка полок – для ШП серии 400 – 3 штуки в упаковке</p> <p>Габаритные размеры: 400x475x22h мм Нагрузка на полку: 10 кг</p> 	<p>03.100S – упаковка полок – для ШП серии 100 – 2 штуки в упаковке</p> <p>Вес: 2,6 кг Объем: 0,008 куб.м</p> 
<p>03.100AL – упаковка регулируемых ножек – для ШП серии 100 – 4 штуки в упаковке</p> 	<p>03.510 – подставка для двух секций – для ШП серии 100</p> <p>Габаритные размеры: 760x500x335h мм Вес: 4,5 кг Объем: 0,1 куб.м</p> 	<p>03.301M – шкаф сборный кубический малый Габаритные размеры: 380x380x380h мм Вес: 7 кг. Объем: 0,07 куб.м</p> <p>03.301B – шкаф сборный кубический большой Габаритные размеры: 500x500x500h мм Вес: 11 кг. Объем: 0,14 куб.м</p> 
<p>03.A13 – полка для головных уборов – для скамейки с вешалкой – односторонняя</p> <p>Вес: 2,7 кг Объем: 0,050 куб.м</p> 	<p>03.513 – скамейка с вешалкой – односторонняя – дополнительно может быть установлено: полка для головных уборов полка для обуви</p> <p>Габаритные размеры: 854x365x1806h мм Вес: 9 кг. Объем: 0,01 куб.м</p> 	<p>03.523 – скамейка с вешалкой – двухсторонняя – дополнительно может быть установлено: полка для головных уборов полка для обуви</p> <p>Габаритные размеры: 854x704x1806h мм Вес: 15 кг. Объем: 0,03 куб.м</p> 
<p>03.A23 – полка для головных уборов – для скамейки с вешалкой – двухсторонняя</p> <p>Вес: 5,2кг Объем: 0,022 куб.м</p> 		

Скамейки

Габаритные размеры изделий указаны в соотношении: шхгхв (мм).

<p>03.A6 – полка для обуви – подходит для любых скамеек</p> <p>Вес: 1,140 кг Объем: 0,010 куб.м</p> 	<p>03.504 – скамейка гардеробная Габаритные размеры: 854х390х335h мм Вес: 5 кг Объем: 0,03 куб.м</p> 	<p>03.502 – скамейка гардеробная Габаритные размеры: 1675х390х335h мм Вес: 10 кг Объем: 0,01 куб.м</p> 
<p>03.508 – табурет сварной Габаритные размеры: 390х390х475h мм Вес: 4 кг Объем: 0,07 куб.м</p> 	<p>03.503 – скамейка гардеробная Габаритные размеры: 854х390х475h мм Вес: 6 кг Объем: 0,03 куб.м</p> 	<p>03.501 – скамейка гардеробная Габаритные размеры: 1675х390х475h мм Вес: 11 кг Объем: 0,01 куб.м</p> 

Готовые решения

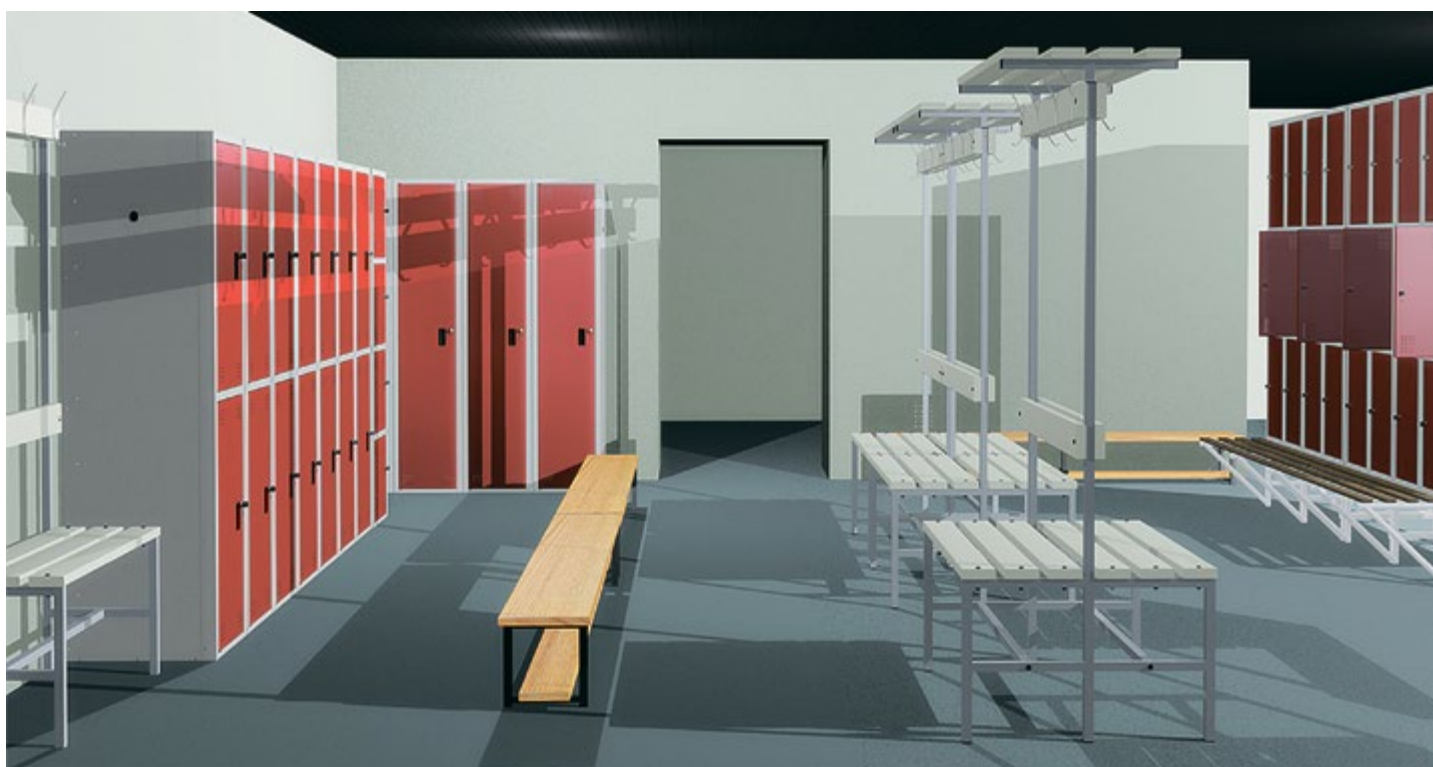

Готовые решения



Оборудование для склада

Ниже указана цветовая гамма (фактура – глянец), RAL7016 (шагрень).



Габаритные размеры изделий указаны в соотношении: шхгхв (мм).

Стеллаж на зацепах (быстрособорный) серии «CLASSIC»

Для изготовления конструкций с зацепами используется катаный, заранее перфорированный профиль, а большое количество гибов обеспечивает отличную прочность. Служит при создании склада для средних нагрузок (до 2000 кг на 4 стойки); для создания временного склада, с возможностью его последующего переноса, при необходимости быстрой сборки стеллажей и минимизации затрат на работу при сборке.

Схема стыковки стеллажей



Схема установки стяжки

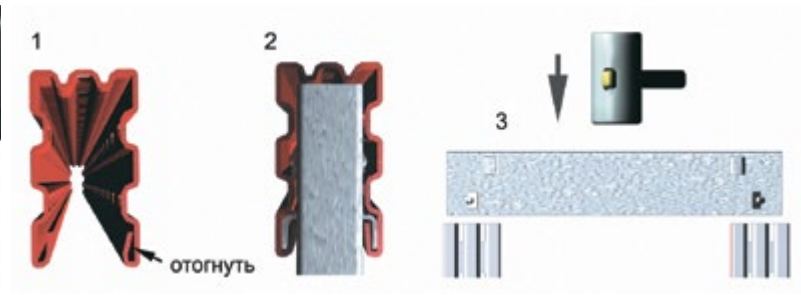

Стеллажи необходимо крепить к стене или колонне здания.

Внимание! Стяжки зацепного (без саморезов) соединения обеспечивают простоту и скорость сборки (см. схему сборки).

Сборка:

1 – немного отогнуть отверткой края стойки, 2 – вставить стяжку в пазы стойки, не сильными ударами киянки забить на 30-70 см вдоль стойки.

Стеллажи сборно-разборные комплектуются

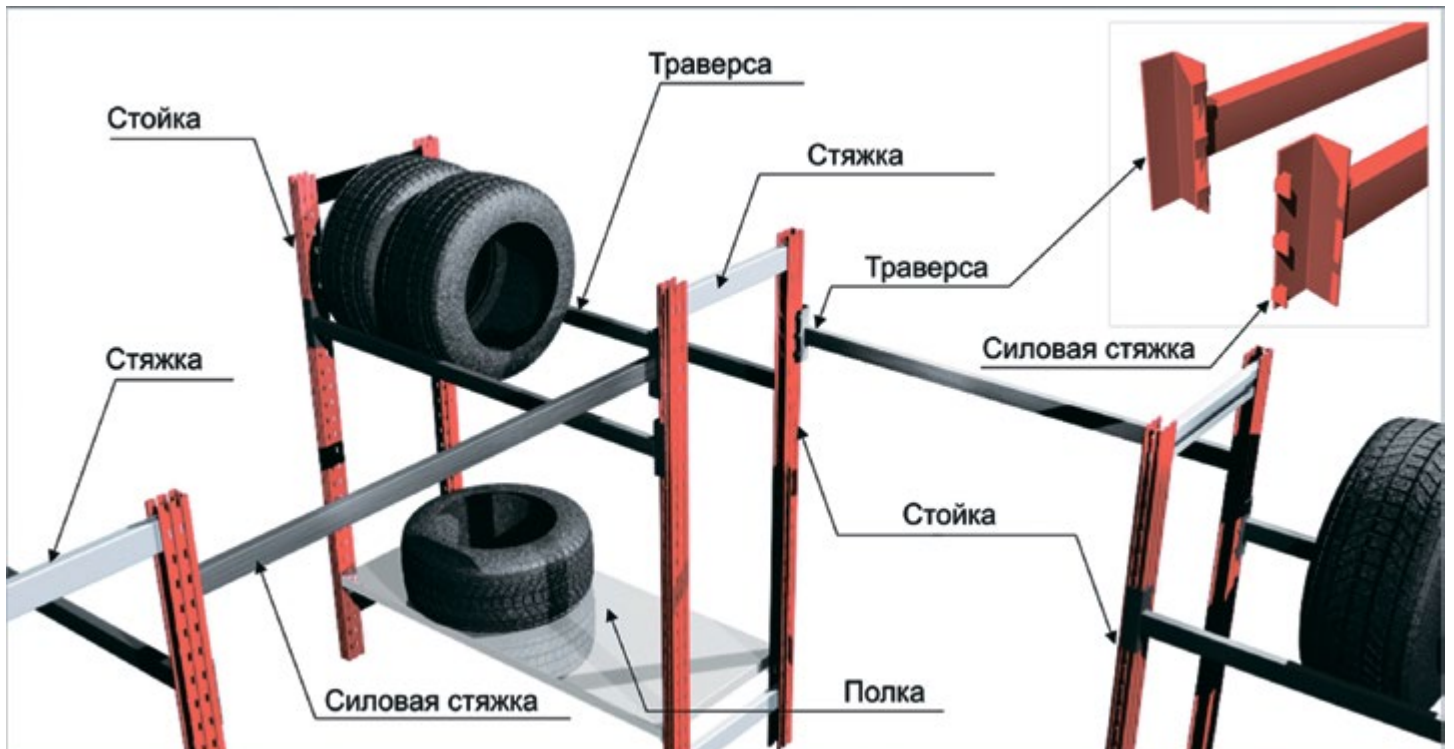

Комплекующие стеллажных систем

	<p>05.020 – упаковка стоек для стеллажа высотой 2000 мм (4 штуки в упаковке), вес: 9,5 кг, объем: 0,014 куб.м</p> <p>05.024 – упаковка стоек для стеллажа высотой 2400 мм (4 штуки в упаковке), вес: 11 кг, объем: 0,017 куб.м</p> <p>05.027 – упаковка стоек для стеллажа высотой 2700 мм (4 штуки в упаковке), вес: 14 кг, объем: 0,019 куб.м</p> <p>05.010T – уп. траверс продольных для стеллажа шириной 1000 мм (2 шт. в уп.), вес: 2,45 кг, объем: 0,002 куб.м</p> <p>05.010C – уп. силовых стяжек для жесткости стеллажа ш. 1000 мм (2 шт. в уп.), вес: 1,41 кг, объем: 0,010 куб.м</p>
	<p>05.003G – уп. стяжек оцинков. для стеллажа глубиной 300 мм (2 шт. в упаковке), вес: 0,6 кг, объем: 0,005 куб.м</p> <p>05.004G – уп. стяжек оцинков. для стеллажа глубиной 400 мм (2 шт. в упаковке), вес: 1 кг, объем: 0,007 куб.м</p> <p>05.005G – уп. стяжек оцинков. для стеллажа глубиной 500 мм (2 шт. в упаковке), вес: 1 кг, объем: 0,009 куб.м</p>
	<p>Нагрузка до 100 кг на полку</p> <p>05.135-9007 – комплект полок для стеллажа 1000x300 мм (5 шт. в упаковке), вес: 17,6 кг, объем: 0,062 куб.м</p> <p>05.135G – комплект полок для стеллажа 1000x300 мм (5 шт. в упаковке), вес: 17,2 кг, объем: 0,062 куб.м</p> <p>05.145-9007 – комплект полок для стеллажа 1000x400 мм (5 шт. в упаковке), вес: 21,6 кг, объем: 0,081 куб.м</p> <p>05.145G – комплект полок для стеллажа 1000x400 мм (5 шт. в упаковке), вес: 21,15 кг, объем: 0,081 куб.м</p> <p>05.155-9007 – комплект полок для стеллажа 1000x500 мм (5 шт. в упаковке), вес: 25,6 кг, объем: 0,100 куб.м</p> <p>05.155G – комплект полок для стеллажа 1000x500 мм (5 шт. в упаковке), вес: 25,05 кг, объем: 0,100 куб.м</p> <p>Нагрузка до 300 кг на полку</p> <p>05.335-9007 – комплект полок для стеллажа 1000x300 мм (5 шт. в упаковке), вес: 27,6 кг, объем: 0,06 куб.м</p> <p>05.335G – комплект полок для стеллажа 1000x300 мм (5 шт. в упаковке), вес: 27,3 кг, объем: 0,6 куб.м</p> <p>05.345-9007 – комплект полок для стеллажа 1000x400 мм (5 шт. в упаковке), вес: 34 кг, объем: 0,081 куб.м</p> <p>05.345G – комплект полок для стеллажа 1000x400 мм (5 шт. в упаковке), вес: 33,8 кг, объем: 0,08 куб.м</p> <p>05.355-9007 – комплект полок для стеллажа 1000x500 мм (5 шт. в упаковке), вес: 40,8 кг, объем: 0,10 куб.м</p> <p>05.355G – комплект полок для стеллажа 1000x500 мм (5 шт. в упаковке), вес: 40 кг, объем: 0,100 куб.м</p>
	<p>05.A4 – упаковка зацепов для горизонтального крепления перфорированной панели к стойкам стеллажа или для крепления полки стеллажной (4 штуки в упаковке), вес: 0,08 кг, объем: 0,001 куб.м</p>

Готовое решение



Стеллажи «INDUSTRIAL TITAN»

Универсальные стеллажи серии «TITAN» могут быть установлены на складах, промышленных предприятиях, в мастерских, магазинах, гаражах и других объектах.

Максимальная нагрузка на одну секцию стеллажа – 3000 кг, нагрузка на один ярус – 500 кг.

Стеллажи серии «TITAN» просты в монтаже, а также легко и быстро демонтируются при необходимости. Полки не нуждаются в специальном закреплении, их перемещение ограничивается балками и специальными бортиками. Дополнительно стеллаж можно зафиксировать при помощи подпятника, ограничив подвижность рамы.

Также допускается объединение нескольких секций, в результате чего можно сэкономить на покупке одной из стоек рамы.

Мы изготавливаем стеллажи следующих типовых размеров:

- высота: 2000 и 2500 мм
- полки, глубина: 600, 800 и 1000 мм
- балки, длина: 1200, 1500 и 1800 мм

Комплекующие стеллажа:

- 05.T2006** — опора стеллажа 2000х600 мм
- 05.T2008** — опора стеллажа 2000х800 мм
- 05.T2010** — опора стеллажа 2000х1000 мм
- 05.T2506** — опора стеллажа 2500х600 мм
- 05.T2508** — опора стеллажа 2500х800 мм
- 05.T2510** — опора стеллажа 2500х1000 мм

- 05.T012** — силовая балка для яруса стеллажа 1200 мм
- 05.T015** — силовая балка для яруса стеллажа 1500 мм
- 05.T018** — силовая балка для яруса стеллажа 1800 мм

- 05.T1206-7035** — настил на ярус 1200х600 мм стеллажа из 4 полок 600х300 мм
- 05.T1208-7035** — настил на ярус 1200х800 мм стеллажа из 4 полок 800х300 мм
- 05.T1210-7035** — настил на ярус 1200х1000 мм стеллажа из 4 полок 1000х300 мм
- 05.T1506-7035** — настил на ярус 1500х600 мм стеллажа из 5 полок 600х300 мм
- 05.T1508-7035** — настил на ярус 1500х800 мм стеллажа из 5 полок 800х300 мм
- 05.T1510-7035** — настил на ярус 1500х1000 мм стеллажа из 5 полок 1000х300 мм
- 05.T1806-7035** — настил на ярус 1800х600 мм стеллажа из 6 полок 600х300 мм
- 05.T1808-7035** — настил на ярус 1800х800 мм стеллажа из 6 полок 800х300 мм
- 05.T1810-7035** — настил на ярус 1800х1000 мм стеллажа из 6 полок 1000х300 мм

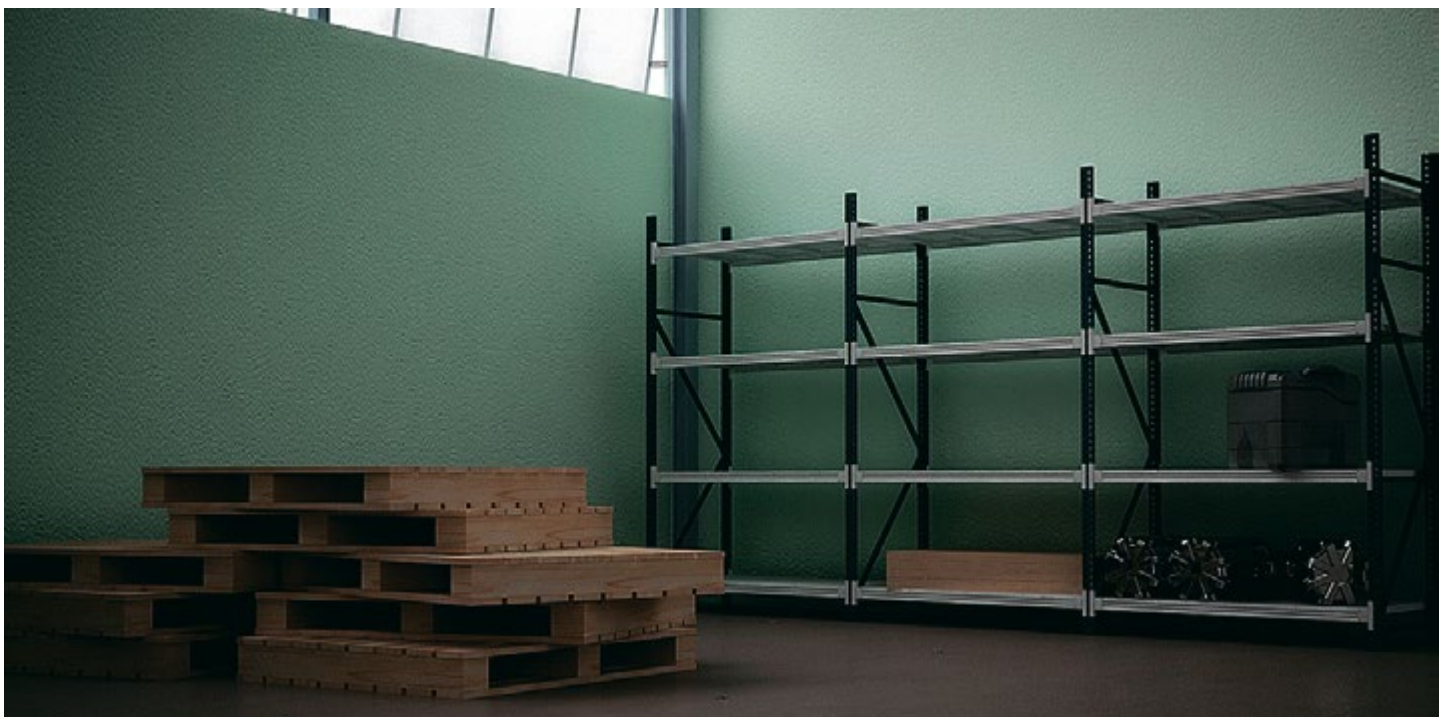

Стеллажи на болтовом соединении «MASTER COMPACT»

- цвет стоек RAL7035 (светло-серый)
- цвет полок RAL7035 (светло-серый), 7016 (темно-серый)
- возможна покраска полок в цвета: RAL3000 (красный), 5015, 5002, 5005 (синий), 9007 (серый металл), 7700 (белый хром)
- максимальная нагрузка на одну секцию стеллажа до 750 кг, независимо от количества полок в одной секции
- максимальная нагрузка на одну полку составляет 120 кг, за исключением полки шириной 1200 мм, на данную полку нагрузка составляет 80 кг

Комплекующие стеллажа:

05.1F-A1 — уголок жесткости для стеллажа «Master-Compact»

05.015F-7035 — комплект из 4 стоек 1500 мм для стеллажа «Master-Compact» (к каждому комплекту необходим один комплект крепежа 05.0F-A4)

05.018F-7035 — комплект из 4 стоек 1800 мм для стеллажа «Master-Compact» (к каждому комплекту необходим один комплект крепежа 05.0F-A4)

05.020F-7035 — комплект из 4 стоек 2000 мм для стеллажа «Master-Compact» (к каждому комплекту необходим один комплект крепежа 05.0F-A4)

05.022F-7035 — комплект из 4 стоек 2200 мм для стеллажа «Master-Compact» (к каждому комплекту необходим один комплект крепежа 05.0F-A4)

05.025F-7035 — комплект из 4 стоек 2500 мм для стеллажа «Master-Compact» (к каждому комплекту необходим один комплект крепежа 05.0F-A4)

05.0F-A4 — комплект метизов и уголков для 4 х стоек (продается только со стойками!!!!)

05.134F/1200-7035 — комплект из 4 полок 1200x300 мм для стеллажа «Master-Compact»

05.144F/1200-7035 — комплект из 4 полок 1200x400 мм для стеллажа «Master-Compact»

05.154F/1200-7035 — комплект из 4 полок 1200x500 мм для стеллажа «Master-Compact»

05.164F/1200-7035 — комплект из 4 полок 1200x600 мм для стеллажа «Master-Compact»

05.134F/1000-7035 — комплект из 4 полок 1000x300 мм для стеллажа «Master-Compact»

05.144F/1000-7035 — комплект из 4 полок 1000x400 мм для стеллажа «Master-Compact»

05.154F/1000-7035 — комплект из 4 полок 1000x500 мм для стеллажа «Master-Compact»

05.164F/1000-7035 — комплект из 4 полок 1000x600 мм для стеллажа «Master-Compact»

05.184F/1000-7035 — комплект из 4 полок 1000x800 мм для стеллажа «Master-Compact»

05.134F/700-7035 — комплект из 4 полок 700x300 мм для стеллажа «Master-Compact»

05.144F/700-7035 — комплект из 4 полок 700x400 мм для стеллажа «Master-Compact»

05.154F/700-7035 — комплект из 4 полок 700x500 мм для стеллажа «Master-Compact»

05.164F/700-7035 — комплект из 4 полок 700x600 мм для стеллажа «Master-Compact»

05.184F/700-7035 — комплект из 4 полок 700x800 мм для стеллажа «Master-Compact»

05.1F/1200x300-7035 — полка для стеллажа «Master-Compact» 300x1200 мм

05.1F/1200x400-7035 — полка для стеллажа «Master-Compact» 400x1200 мм

05.1F/1200x500-7035 — полка для стеллажа «Master-Compact» 500x1200 мм

05.1F/1200x600-7035 — полка для стеллажа «Master-Compact» 600x1200 мм

05.1F/1000x300-7035 — полка для стеллажа «Master-Compact» 300x1000 мм

05.1F/1000x400-7035 — полка для стеллажа «Master-Compact» 400x1000 мм

05.1F/1000x500-7035 — полка для стеллажа «Master-Compact» 500x1000 мм

05.1F/1000x600-7035 — полка для стеллажа «Master-Compact» 600x1000 мм

05.1F/1000x800-7035 — полка для стеллажа «Master-Compact» 800x1000 мм

05.1F/700x300-7035 — полка для стеллажа «Master-Compact» 300x700 мм

05.1F/700x400-7035 — полка для стеллажа «Master-Compact» 400x700 мм

05.1F/700x500-7035 — полка для стеллажа «Master-Compact» 500x700 мм

05.1F/700x600-7035 — полка для стеллажа «Master-Compact» 600x700 мм

05.1F/700x800-7035 — полка для стеллажа «Master-Compact» 800x700 мм

05.1F/300-7035 — полка 300 мм угловая для стеллажа «Master-Compact»

05.1F/400-7035 — полка 400 мм угловая для стеллажа «Master-Compact»

05.1F/500-7035 — полка 500 мм угловая для стеллажа «Master-Compact»

05.1F/600-7035 — полка 600 мм угловая для стеллажа «Master-Compact»



Пластиковые ящики (ГОСТ Р 50962-96)

Пластиковые ящики изготовлены из ударопрочного полипропилена и предназначены для хранения метизов, деталей, комплектующих, автозапчастей и прочих мелких изделий. Возможно штабелирование пластиковых контейнеров до тридцати единиц в высоту, в зависимости от нагрузки на единицу. Для удобства захвата ящика или контейнера и перемещения имеются ручки.

В передней части пластиковых ящиков предусмотрены пазы для наращивания высоты передней стенки, что позволяет увеличить вместимость ящика. В ящиках моделей V-9,4 и V-20 предусмотрены продольные пазы, которые позволяют при необходимости разделить внутренне пространство контейнера на две части.



Задайте свой объем

Пазы для поперечного ограничителя предусмотрены в пластиковых контейнерах моделей:

05.432/О - ограничитель поперечный для ящика V-3,8 литра (арт. **05.432S**)

05.412/О - ограничитель поперечный для ящика V-9,4 литра (арт. **05.412S**)

05.405/О - ограничитель поперечный для ящика V-20 литров (арт. **05.405S**)

Пазы для продольного разделителя предусмотрены только в пластиковых контейнерах:

05.412/Д - разделитель продольный для ящика V-9,4 литра (арт. **05.412S**)

05.405/Д - разделитель продольный для ящика V-20 литров (арт. **05.405S**)

Размеры пластиковых ящиков

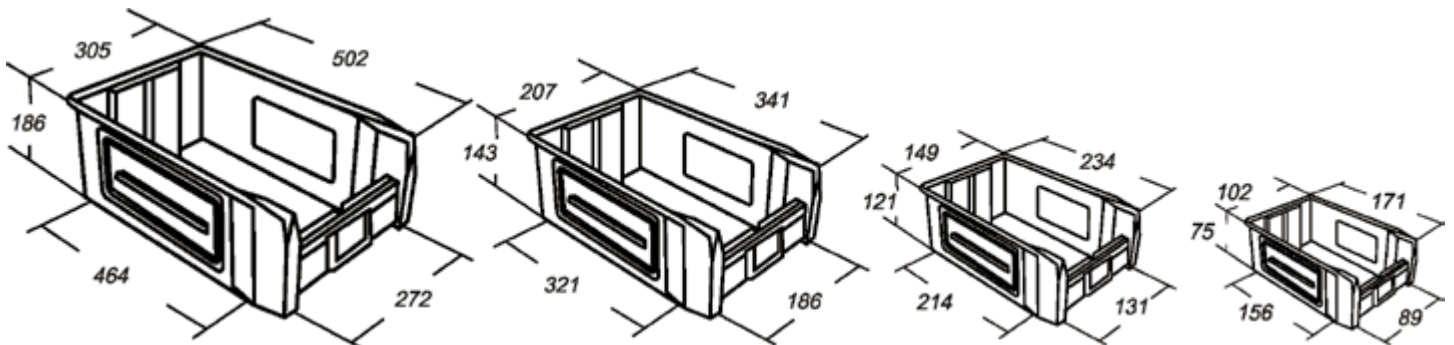

05.405S – ком-кт ящиков пластик.

— объем 20 л

— 5 штук в упаковке

Размеры: 502x305x186h мм

05.412S – ком-кт ящиков пластик.

— объем 9,4 л

— 12 штук в упаковке

Размеры: 341x207x143h мм

05.432S – ком-кт ящиков пластик.

— объем 3,8 л

— 32 штуки в упаковке

Размеры: 234x149x121h мм

05.498S – ком-кт ящиков пластик.

— объем 1 л

— 98 штук в упаковке

Размеры: 171x102x75h мм

Стандартные цвета ящиков:

красный (3000), серый (7001), синий (5015), зеленый (6011).

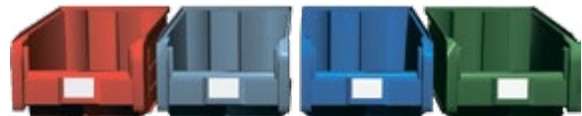









Примеры комплектации ящиками продукции «ФЕРРУМ»



Тележки складские

Предназначены для перевозки грузов весом до 600 кг. Тележки применяются на складах, в торговых, производственных и подсобных помещениях. Различные модели тележек: с платформой из сплошного металлического листа или из труб; модель с двумя ручками и съемными бортами.

Габаритные размеры изделий указаны в соотношении: шхгхв (мм).

<p>05.612 – стеллаж для хранения 12-ти 19-ти литровых бутылей с водой – каркас металлический сварной</p> <p>Габаритные размеры: 1000x450x1400h мм Вес: 21 кг. Объем: 0,6 куб.м</p> 	<p>05.524 – тележка транспортировочная – для транспортировки 4-х 19-ти литровых бутылей с водой – два колеса литые диаметром 250 мм</p> <p>Габаритные размеры: 630x670x1500h мм Вес: 15 кг. Объем: 0,4 куб.м Грузоподъемность: 100 кг</p> 	<p>05.521 – тележка транспортировочная – два колеса литые диаметром 250 мм</p> <p>Габаритные размеры: 600x520x1250h мм Вес: 15 кг. Объем: 0,5 куб.м Грузоподъемность: 200 кг</p> 
<p>05.522 – тележка транспортировочная – для перевозки одного баллона (кислород, ацетилен, углекислота) – два колеса литые диаметром 250 мм</p> <p>Габаритные размеры: 500x430x1470h мм Вес: 13 кг. Объем: 0,4 куб.м Грузоподъемность: 150 кг</p> 	<p>05.523 – тележка транспортировочная – для перевозки двух баллонов (кислород, ацетилен, углекислота) – два колеса литые диаметром 250 мм</p> <p>Габаритные размеры: 500x430x1470h мм Вес: 20 кг. Объем: 0,1 куб.м Грузоподъемность: 300 кг</p> 	<p>05.525 – тележка транспортировочная – для перевозки двухсотлитровой бочки – два колеса литые диаметром 250 мм</p> <p>Габаритные размеры: 674x500x1690h мм Вес: 18 кг. Объем: 0,4 куб.м Грузоподъемность: 250 кг</p> 
<p>Тележки транспортировочные 05.541/6 – 4 колеса диаметром 160 мм 05.541/8 – 4 колеса диаметром 200 мм Настил из мет. листа: 1200x600(800) мм Грузоподъемность: 400/600 кг Объем: 0,11/0,15 куб.м. Вес: 17/19 кг</p> 	<p>Тележки транспортировочные 05.542/6 – 4 колеса диаметром 160 мм 05.542/8 – 4 колеса диаметром 200 мм Настил из мет. листа: 1200x600(800) мм Грузоподъемность: 400/600 кг Объем: 0,11/0,15 куб.м. Вес: 17/19 кг</p> 	<p>Тележки транспортировочные 05.543/6 – 4 колеса диаметром 160 мм 05.543/8 – 4 колеса диаметром 200 мм Настил из мет. листа: 1200x600(800) мм Грузоподъемность: 400/600 кг Объем: 0,2 куб.м. Вес: 40/44 кг</p> 

Оборудование для автосервиса

Ниже указана цветовая гамма (фактура – глянец), RAL7016 (шагрень).



Габаритные размеры изделий указаны в соотношении: шхгхв (мм).

Тележки диагностические

- для установки диагностического оборудования
- для защиты от грязи и пыли
- для транспортировки оборудования к месту проведения работ
- высокая маневренность

Тележки диагностические «ФЕРРУМ» отличаются высокой прочностью, надежностью и привлекательным дизайном. Четыре прорезиненных поворотных колеса диаметром 100 мм обеспечивают ее бесшумное и легкое перемещение по любому полу. При необходимости тележка фиксируется двумя колесами, снабженными тормозами.

Поверхность стола тележки **06.224** и **06.202** покрыта бензозамаслостойким пластиком с отделением для мелких предметов, оснащена креплениями для мониторов различных моделей и выдерживает нагрузку до 30 кг. Возможна установка горизонтального – 505x445x176h мм или вертикального системного блока 230x500x500h мм.

Модельный ряд

06.201 – тележка диагностическая открытая. Регулир. в 3-х положениях по высоте полка (шаг 250 мм). Возможность установки тумб серий «CLASSIC». **Габаритные размеры:** 600x500x1010h мм. **Вес:** 20 кг. **V-0,3** куб.м. **Нагрузка на тележку/полку:** 200/80 кг.

06.202 – тележка диагностическая открытая. 2 регулир. по высоте полки. Возможность установки тумб серий «CLASSIC». Пластиковая наклон. крышка с бортиком для установки клавиатуры или ноутбука. **Габаритные размеры:** 590x550x1060h мм. **Размеры с держателем монитора:** 590x550x1410h мм. **Вес:** 20 кг. **V-0,3** куб.м. **Нагрузка на тележку/полки:** 200/80/40 (съёмные) кг.

06.224 – тележка диагностическая открытая. 2 запираемые дверцы. **Габаритные размеры:** 720x570x1280h мм. **Вес:** 60 кг. **V-0,53** куб.м.

06.234 – тележка диагностическая открытая. 2 запираемые дверцы. Блок под монитор с дверцей из оргстекла. **Габаритные размеры:** 720x570x1750h мм. **Вес:** 71 кг. **V-0,67** куб.м.



06.201-7035 + 01.406R-3000

06.202-9007/7016

06.224-3000/7700

06.234-3000/7700

Тележки диагностические

Применение тележек диагностических позволяет с легкостью решить проблему организации рабочего места мастера непосредственно в зоне проведения работ.

Не секрет, что диагностическое оборудование стоит очень дорого и несопоставимо по стоимости с тележкой, а получить повреждение может не только при неосторожном обращении, но и при хранении в неблагоприятных условиях: пыль, копоть, смазочные материалы, попавшие на кабели и приборы, «помогут» ему выйти из строя гораздо быстрее.

Тележка позволит держать комплект для диагностики в порядке и аккуратности, всегда оставаясь под рукой. При грамотном обращении, приборы будут защищены от неприятностей, а мастер не потеряет драгоценное время.

Для максимально удобного доступа к инструменту во время работы, тележки оснащены дверцами, убираемыми внутрь тележки и не мешающими при работе. Полки для оборудования снабжены телескопическими направляющими на подшипнике.

Для сохранности от пыли и грязи подходят тележки с дверцами для отсеков с оборудованием, и с закрытым отсеком для монитора.

Дверцы оснащены замками «EUROLOCK», которые уберегут дорогостоящее оборудование от несанкционированного использования и «лишних глаз».

Как правило, диагностическая тележка приобретается для длительного использования в автосервисе. На нее воздействуют нефтепродукты, растворители, чистящие средства и пр., поэтому, приобретая диагностическую тележку, внимательно подходите к Вашему выбору.

Обратите внимание на качество покраски (наилучший вариант – порошковое покрытие) и качество комплектующих, особенно направляющих и колес.

Надежность направляющих можно оценить по их внешнему виду: толщина металла, надежность крепления, качество покрытия, отсутствие перекосов во время выдвигания полки; и не стоит оценивать – в зависимости от типа используемых направляющих.

При осмотре колес проверьте их стопор и удостоверьтесь, что материал и размер шины подходит к Вашим условиям работы.

Правильно выбранная тележка сократит до минимума простои мастеров и может прослужить Вам более 10-15 лет.

Выдвижные полки для диагностического оборудования и клавиатуры или принтера
Размер – 443x445 мм

Выдвижная полка для диагностического оборудования или бумаг
Размер – 313x445 мм

Место для дополнительного оборудования или папок с документами
V-335x500x360h мм

Перфорированная боковая панель для крепления держателей датчиков

Выходы для кабелей питания на задней и боковых стенках

Место для установки диагностического оборудования или горизонтального системного блока. Размер – 505x445 мм

Место для установки вертикального системного блока
вентиляционные отверстия на задней стенке тележки



Клеть для безопасной накачки колес (арт. 06.304-7035)

При технологии взрывной накачки бескамерных шин грузового транспорта, всегда существует минимальная вероятность взрыва шины. «Бывалые» мастера в придорожных шиномонтажах советуют новичкам накачивать такие колеса «из-за угла», чтобы свести травматизм к минимуму, «подумаешь, только стекла повывивает».

Если Вы сторонник безопасной, качественной работы, стоит задуматься о покупке клетки.

При выборе клетки для безопасной накачки, помните – Вы выбираете безопасность, а не покупаете красивый предмет интерьера.

Обязательно осмотрите места сварки, петли и замки клетки – это самые слабые места. Спросите сертификат и поинтересуйтесь, испытывалось изделие или нет.





На рынке представлено несколько красивых, даже «ажурных» конструкций. В начале мы тоже пошли по этому пути и попросту скопировали одного зарубежного производителя, но после проведения испытаний решили разработать свою конструкцию, отвечающую НАШИМ представлениям о безопасности. Надо заметить, клетка стала весить в два раза больше и пусть она выглядит не так помпезно – свою главную задачу она выполняет на 100%.

- надежные петли
- два засова из бруска нержавеющей стали, толщиной 15 мм
- надежная, проверенная конструкция
- отверстия в основании клетки под анкерные болты для крепления к полу
- дверь имеет механическую блокировку
- габаритные размеры: 745x1600x1580h мм
- вес: 208 кг
- объем: 2 куб.м
- рабочее давление 1 Мпа
- диаметр колес до 1,5 м



Оборудование для автосервиса

Габаритные размеры изделий указаны в соотношении: шхгхв (мм).

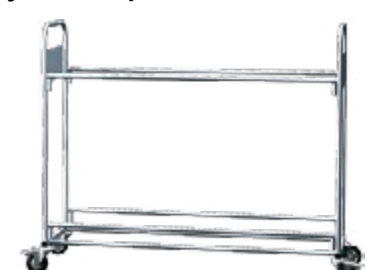
<p>06.101-A1 – комплект опций для тележки арматурной</p> <ul style="list-style-type: none"> – две поперечины в защитном кожухе – три пластиковых ящика с защелками – два блокнота формата А4 <p>Вес: 5 кг Объем: 0,03 куб.м</p> 	<p>06.400 – стенд х-образный</p> <ul style="list-style-type: none"> – регулируемые высота и ширина – защитное покрытие верхних труб <p>Габаритные размеры: 1000x824x845h мм Вес: 5 кг Объем: 0,08 куб.м Нагрузка на опоры: 110 кг</p> 	<p>06.305 – тележка для транспортировки резины</p> <ul style="list-style-type: none"> – 4 поворотных колеса <p>Габаритные размеры: 1113x417x809h мм Вес: 9 кг. Объем: 0,05 куб.м Нагрузка на опоры: 210 кг</p> 
<p>06.300 – мойка для колес</p> <ul style="list-style-type: none"> – ролики для облегчения «прокрутки» колеса <p>Габаритные размеры: 434x817x917h мм Вес: 26 кг Объем: 0,03 куб.м Нагрузка: 270 кг</p> 	<p>06.401 – стенд х-образный двойной</p> <ul style="list-style-type: none"> – регулируемые высота и ширина – ящик для инструмента <p>Габаритные размеры: 795x1000x1025h мм Вес: 9 кг Объем: 0,13 куб.м Нагрузка на опоры: 110 кг</p> 	<p>06.306 – тележка для транспортировки резины</p> <ul style="list-style-type: none"> – 4 поворотных колеса/ 2 яруса <p>Габаритные размеры: 1533x417x1130h мм Вес: 15 кг. Объем: 0,06 куб.м Нагрузка на опоры: 210 кг</p> 

Оборудование для автосервиса

Габаритные размеры изделий указаны в соотношении: шхгхв (мм).

06.500_P4 – стенд для размещения инструмента с 4 выдвижными перфорированными панелями ход на колесах 437 мм

Габаритные размеры: 890x588x2032h мм
Размеры перфорации: 550x20x1900h мм
Вес: 57 кг. **Объем:** 0,17 куб.м
Нагрузка на панель: 80 кг



06.101 – тележка арматурная для складирования крупных деталей автомобиля разборная конструкция, 3 пластиковых ящика резиновый жгут для надежной фиксации снятых деталей, планшет с блокомнотом А4 увеличенные боковые держатели с защитн. кожухом регулируются по высоте

Габаритные размеры: 590x975x1920h мм
Вес: 31 кг. **Объем:** 0,17 куб.м
Нагрузка на полку/ящик: 30/10 кг



06.501 – стойка под 18 стекол – длина перекладины 1000 мм – материал стойки стальная труба с толщиной стенки 2 мм – материал окантовки держателей термофлекс

Габаритные размеры: 1000x1080x2000h мм
Вес: 80 кг
Объем: 0,03 куб.м



06.502/F – стойка под бамперы (6 уровней)

– длина перекладины 1000 мм
 – материал стойки стальная труба с толщиной стенки 2 мм
 – материал окантовки держателей термофлекс

Габаритные размеры: 1000x1080x2000h мм
Вес: 56 кг
Объем: 0,03 куб.м



06.502/C – стойка хромированная под бамперы

– максимальное кол-во складываемых бамперов 10 штук
 – материал стойки стальная труба с толщиной стенки 2 мм
 – длина перекладины 500 мм

Габаритные размеры: 1930x1427x3050h мм
Вес: 18 кг
Объем: 0,12 куб.м



06.502/R – стойка под бамперы перекатная

– максимальное кол-во складываемых бамперов 8 штук
 – материал стойки стальная труба с толщиной стенки 2 мм

Габаритные размеры: 1000x1080x2000h мм
Вес: 15 кг
Объем: 0,65 куб.м



Оборудование для автосервиса

Габаритные размеры изделий указаны в соотношении: шхгхв (мм).

<p>Pro.mod – модуль шиномонтажный – состоит из: 07.017.Pro Pro.mod.405</p>  <p>Габаритные размеры полки: 438x452x1750h мм Вес: 59 кг Объем: 0,4 куб.м</p>	<p>06.504 – шкаф закрытый металлической сеткой с навесным замком – 4 полки из мебельного щита 18 мм – сварная конструкция</p>  <p>Габаритные размеры: 1950x1100x500h мм Вес: 45 кг Объем: 1,07 куб.м</p>
---	---

Готовое решение

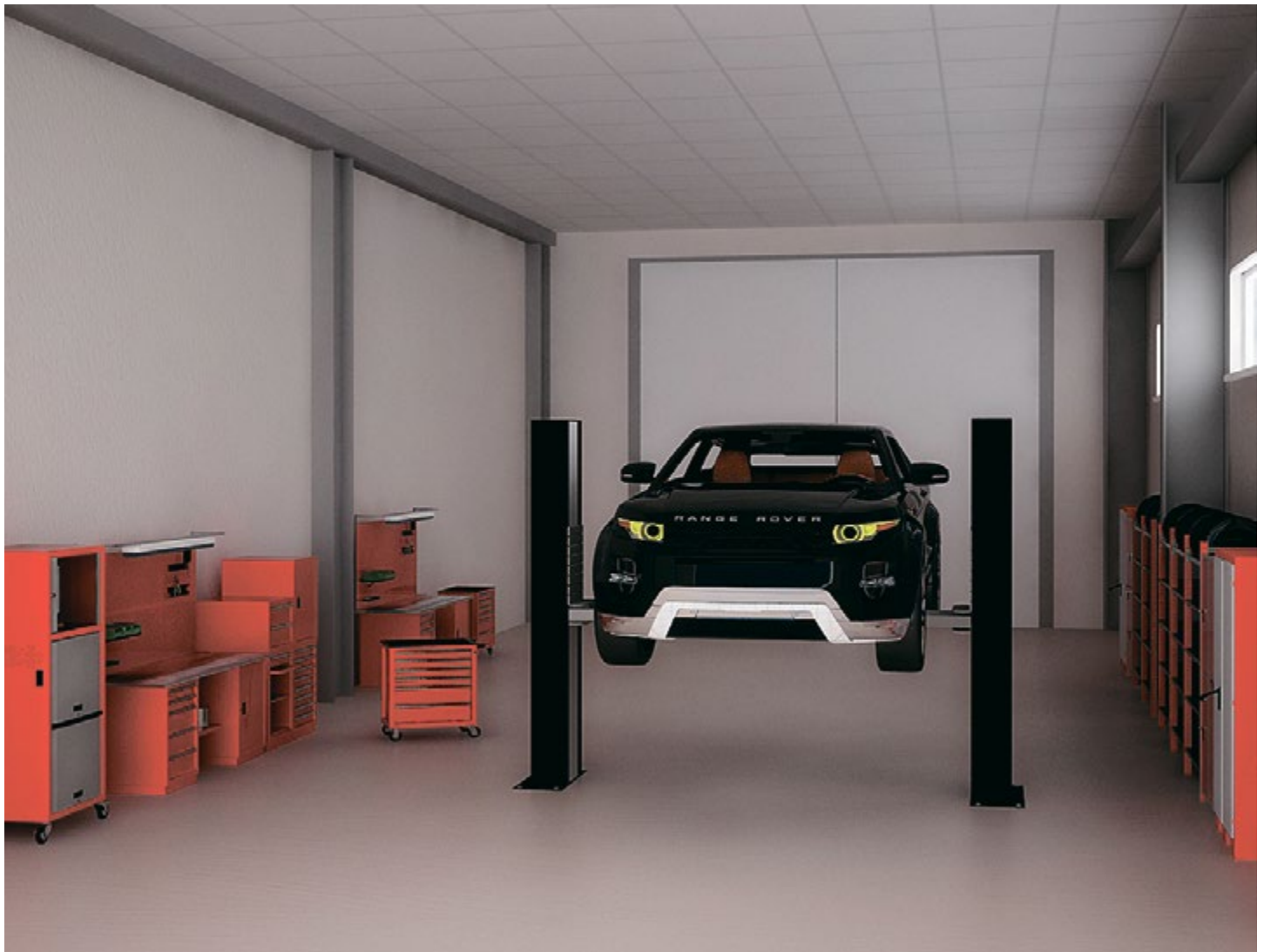

Металлические конструкции

Контейнер для мусора (09.001 и 09.002)

При выборе контейнера рассчитывайте объем, способ выгрузки и срок службы. Для производства контейнеров мы используем сталь 1,5 мм и уголок 3 мм, для крышки сталь 1 мм. Сварка производится по всей длине соединения современным полуавтоматическим оборудованием, что увеличивает срок службы бака. Днище дополнительно усилено балками жесткости. Бак равномерно покрашен качественным грунтом с предварительной очисткой поверхности.

Дополнительно на любой бак могут быть установлены колеса диаметром 100 мм. Бак оснащен стандартными составляющими для захвата и может быть использован со старым автомобильным парком, крышка бака жестко фиксируется в открытом состоянии и не мешает выгрузке мусора.

- габаритные размеры: 900x900x1070h мм
- вес бака с крышкой и без: 118/113 кг
- объем: 1,03 куб.м
- грузоподъемность: 400 кг

Контейнер для мусора 09.001



Контейнер для мусора с крышкой 09.002



Дополнительная опция 02.A100



Комплект колес (диаметр 100 мм)

- два неповоротных
- одно поворотное
- одно поворотное со стопором

В случае установки колес, нагрузка на бак уменьшается до 220 кг.

Схема открывания крышки

Крышка оснащена специальным фиксатором



Ящик для ветоши (арт. 09.005)

Ящик предназначен для хранения промасленной ветоши на предприятиях, для исключения возможности ее возгорания от внешних источников. Конструкция крышки исключает возможность попадания на содержимое ящика внешних воздействий. Цвет – ярко-красный RAL3000, поверхность шагрень.

Урна уличная стационарная с поворотным баком (арт. 09.006-7035)

Дно урны выполнено из перфорированной стали. Объем – 30 л.



09.005

- ящик для ветоши
- ящик окрашен порошковой краской RAL3000 (шагрень)
- крышка оснащена демпферами для «мягкого» закрывания
- удобная негорючая ручка из нержавеющей стали
- ребра жесткости на крышке и днище ящика
- габаритные размеры: 534x527x765h мм
- вес: 14 кг
- объем: 0,02 куб.м



09.006-7035

- урна уличная стационарная с поворотным баком
- урна окрашена порошковой краской RAL7035 (шагрень)
- объем бака 30 л.
- габаритные размеры: 300x384x950h мм
- вес: 9 кг
- объем: 0,02 куб.м
- нагрузочная способность до 50 кг

Запчасти

Дополнительно Вы можете приобрести запчасти к продукции «ФЕРРУМ»:

50.001 – упаковка замков для центрального запираения ящиков тумбочек верстачных и тележек инструментальных. 5 штук в упаковке.

50.002 – упаковка замков для двери тумбочек верстачных, тележек инструментальных, шкафов раздевальных и шкафа инструментального навесного серии «LIGHT» (арт. **03.000L**). 5 штук в упаковке.

50.003 – упаковка замков для фиксации одного ящика тумбочек верстачных. 5 штук в упаковке.

50.004 – упаковка замков для шкафа инструментального навесного серии «CLASSIC» (арт. **03.001S** и **03.002S**). 5 штук в упаковке.

50.006 – упаковка замков для шкафов раздевальных (под навесной замок). 5 штук в упаковке.

50.007 – комплект направляющих для ящика тумб верстачных серий «CLASSIC» и «TITAN».

50.008 – комплект направляющих для ящика тележек инструментальных серии 100.

50.009 – пандус для тумбочек верстачных серии «CLASSIC».

Правильная упаковка

Мебель нашего завода продается, по всей России и в страны СНГ и в некоторые страны Европы.

Для оптимизации продаж наши дилеры организывают хранение мебели на своих складах.

Это накладывает определенные требования к упаковке, так как внешний вид мебели одно из наших главных преимуществ. Свойства данной упаковки сохраняют качество нашей продукции, тем самым, продлевая коммерческую жизнь товара. Роль упаковки на нашем предприятии определяется функциями, которые она выполняет:

- защита продукции от повреждений
- сохранность качества товаров на всем пути их движения
- длительное хранение товаров в складских помещениях
- выполнение роли носителя торговой марки

Состав упаковки

1. Лента-стяжка.
2. Крышка из 2-х, 3-хслойного гофрокартона.
3. Стрейч-пленка.
4. Воздушно-пузырчатая пленка.
5. Уголок из пенопласта.
6. Короб из 5-тислойного гофрокартона.
7. Наименование товара.
8. Артикул, цвет, штрих код и тип изделия.
9. Дата изготовления с отметкой ОТК.
10. Условия по транспортировке.

Маркировка на упаковке позволяет более быстро и удобно осуществлять учет и контроль. Способ нанесения маркировки исключает утерю информации о товаре, находящемся внутри упаковки.

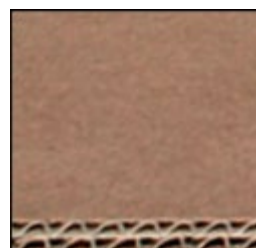
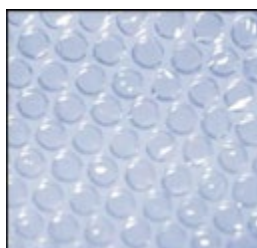

Статьи по продажам

Материалы и Комплектующие

Материалы

Сталь горячекатаная

Образуется с помощью обработки пластичного металла давлением. Горячекатаный металл подвергается также холодной прокатке для получения более гладкой поверхности и лучших механических свойств.

Не применяются заводом по причине низких прочностных характеристик. Листы горячекатаные применяются главным образом для изготовления строительных конструкций и производителями дешевой китайской мебели.

Сталь холоднокатаная

Образуется с помощью последующей обработки остывшего горячекатаного металла давлением. Применяется главным образом для производства листов и ленты толщиной менее 1,5-2 мм. Более прочный и структурированный вид стали с упрочненным поверхностным слоем.

Заводом применяется сталь толщиной от 0,6 до 1,5 мм – в зависимости от типа изделия.

Сталь оцинкованная

Исходным материалом для изготовления качественного оцинкованного листа является углеродистая сталь класса ХП (холодного профилирования) толщиной от 0,4 до 2 мм.

Цинковая оболочка является защитным барьером, сводящим до минимума, действие окружающей среды, а также устойчивым на механические воздействия. Цинк также обеспечивает электрохимическую защиту, так как при соприкосновении со сталью создает гальванический элемент.

Заводом применяется сталь толщиной 1,5 мм – при изготовлении столешниц.

Пластик

АБС (ABS) – ударопрочная пластмасса на основе сополимера акрилонитрила с бутадиеном и стиролом.

Достоинства: по сравнению с ударопрочными марками, полистирола обладают повышенной теплостойкостью, ударной прочностью и химстойкостью.

Обладают высокой стойкостью к маслам, глицерину, щелочам, кислотам, атмосферному старению, отличные качества поверхности.

Применяются заводом «Феррум» для изготовления крышек к тележкам и элементов крепежа и декора. Обычно применяется в производстве корпусов радио- и телеаппаратуры, деталей автомобилей, мебели, также используются в качестве облицовочного наружного материала в условиях различного климата.

ПВХ (PVC, PVC-P, FPVC) – поливинилхлорид синтетический термопластичный полярный полимер.

Данный пластик водо- химстойкий, обладает хорошими диэлектрическими свойствами. К недостаткам можно отнести низкую ударную прочность и невысокую температуру эксплуатации.

Не используется заводом «Феррум» из-за низких прочностных характеристик. Может использоваться другими производителями при производстве диэлектрических столешниц и крышек тележек инструментальных в качестве более дешевого аналога АБС.

Фанера

Очень прочный листовый древесный материал, представляющий собой слоистую клееную конструкцию, состоящую из трёх и более листов шпона с взаимно перпендикулярным расположением волокон в смежных слоях.

Марки ФК – для использования во внутренних помещениях. ФСФ – фанера повышенной влагостойкости. Может использоваться как внутри так и снаружи помещения.

Фанера бакелизированная

Наиболее прочный и водостойкий тип фанеры, изготавливаемая с применением фенолформальдегидных смол, придающих ей эти качества.

Сорт фанеры обозначается сочетанием сортов шпона лицевого и оборотного слоев: сорт лицевого слоя / сорт оборотного слоя, например, E/I, I/I, II/I, II/II, II/III, II/IV, III/III, III/IV, IV/IV и т.д.

Шлифование Ш1 – одностороннее, **Ш2** – двухстороннее, придает фанере прекрасный внешний вид и подготавливает к покрытию лаками.

Завод «Феррум» использует влагостойкую фанеру толщиной 35 мм – при производстве столешниц. Марка ФСФ Ш2, сорт II/II (практически полное отсутствие сучков на лицевых поверхностях), что позволяет Вам выбрать лучшую сторону столешницы при её повреждении в случае неправильной транспортировки.

Часто используется лучшими европейскими производителями, как материал столешниц верстаков.

Производители дешёвой мебели могут экономить, продавая Вам фанеру ФК более низких сортов и шлифованную с одной стороны.

МДФ (MDF – Medium Density Fiberboard)

МДФ производится из очень мелких древесных опилок, которые значительно мельче стружки для ДСП. Скрепляющим веществом служат лигнин и парафин. МДФ – очень экологичный материал, поэтому он приобретает все большую популярность в Европе (рост производства 25%).

Используется заводом при производстве оцинкованных столешниц, как очень прочный водостойкий материал с хорошими демпфирующими свойствами.

ДСП

Состоит из опилок или стружек, пропитанных связывающим веществом – формальдегидными смолами.

Недостатки этого материала при производстве офисной мебели – низкая прочность, водостойкость и применяемые в качестве скрепляющего вещества формальдегидные смолы, которые выделяются в воздух, нанося вред здоровью.

ДСП – не используется заводом «Феррум», иногда используется другими производителями, как замена МДФ при изготовлении дешёвых столешниц.

ЛДСП

Данный материал по своей сути – тот же ДСП, только покрытый плотной плёнкой на основе термореактивных полимеров (бумажно-смоляной пленкой). Плёнка придает устойчивость к разнообразным механическим повреждениям.

ЛДСП – может использоваться для изготовления только столешниц не требовательных к высоким механическим нагрузкам.

Гофрокартон

Относится к многослойным материалам, и его толщина определяется количеством слоёв лайнеров и бумаги для гофрирования. Основные виды гофрокартона:

- двухслойный гофрокартон;
- трёхслойный гофрокартон;
- четырёхслойный гофрокартон;
- пятислойный гофрокартон;
- семислойный гофрокартон.

Наиболее часто используется как упаковочный материал.

Трёхслойный гофрированный картон – состоит из внутреннего и наружного лайнера с одним гофрированным слоем.

Пятислойный гофрированный картон – состоит из двух наружных лайнеров, двух гофрированных сред и одного внутреннего лайнера.

Нами используется **пятислойный гофрокартон**, как наиболее подходящий по цене и качеству защиты, особенно при перевозке на длинные расстояния.

Стретч плёнка

Основные свойства стретч-плёнки – высокая растяжимость, стойкость к проколу, защита от повреждений, загрязнений, высокая прозрачность, способность слоев пленки при соприкосновении прилипать друг к другу.

Мы используем плёнку для внутренней упаковки крупногабаритных изделий (тумб, тележек и т.д.) для исключения трения о гофрокартон при транспортировке на дальние расстояния и длительном хранении на складе. А так же для упаковки мелких изделий и опций.

Комплектующие

Направляющие

Направляющие – это специализированная фурнитура для выдвижных ящиков и других элементов мебели.

Тип выдвижения

По способу выдвижения направляющие бывают частичного и полного выката – телескопические.

Полный выкат направляющих означает, что, например, ящик или дверь шкафа, при открывании, выдвигается на всю глубину, улучшая доступ к его содержимому.

Тип скольжения

Прямого скольжения

Самый простой тип направляющих – выдвигание ящика обеспечивают металлические профили вставленные друг в друга – с помощью движения скольжения.

Недостатком является необходимость приложения небольшого усилия при полной загрузке в момент выдвигания ящика.

Достоинством – «невероятную живучесть» – возможно 10-15 лет и более. И невысокую цену.

Развёрнутый подшипник (шариковый)

В качестве выдвигного элемента используется развёрнутый подшипник – два металлических профиля с расположенными между ними шариками. Легкость обеспечивается движением качения.

Главное качество этих направляющих – лёгкость и бесшумность работы.

Роликовые

Ходовыми элементами являются ролики, конструктивное исполнение которых простирается от полиамидных роликов с подшипником скольжения, до бесшумных стальных роликов с полиамидным покрытием на шарикоподшипниках.

Направляющие отличаются также длиной и толщиной. Эти параметры определяются типом мебели, в которую они будут вмонтированы и расчётной несущей способностью ящиков.

В мебели «ФЕРРУМ» используются все три типа направляющих. С учётом достоинств каждого типа.

Виды колёс

Колёса и опоры имеют разнообразные применения. Каждое из этих применений подразумевает специфические условия эксплуатации, для которых необходимо выбрать решения, находящиеся в строгом соответствии с требованиями международных стандартов. Ниже приведены наиболее часто используемые виды колёс.

Резиновые

Шина резинового колеса изготовлена на основе натурального и/или искусственного каучука.

Физико-механические характеристики резины могут быть различны, в зависимости от того, используется натуральный или искусственный каучук, каков тип и количество добавляемых минеральных компонентов.

Полиуретановые колеса

Шина полиуретанового колеса состоит из эластичного полимера (эластомера), получаемого путём синтеза сырьевых материалов.

Поскольку круг возможных исходных химических соединений весьма широк, можно синтезировать эластомеры очень разного состава.

Литые колёса

В литых (с твердым протектором) колёсах основание и контактный слой изготавливаются из одного и того же материала. Физико-механические характеристики колеса зависят от используемого материала.

К материалам, которые чаще других используются для изготовления колёс этого типа, относятся техническое литое железо и термопластические материалы.

Пневматические колеса

Шина пневматического колеса состоит из резиновой покрышки со слоёным кордом и воздушной внутренней камеры, которая монтируется на основание.

Выбор шины колеса

в зависимости от типа пола

Плитка: Полиуретан или резина

Асфальт: Резина или пневматическое колесо

Цементно-смоляной: Полиуретан или резина

Земляной: Резина или пневматическое колесо

Решетчатый: Резина или пневматическое колесо

Со стружкой, препятствиями: Резина или пневматическое колесо

Опоры колёс

Фиксированная опора

Предназначена для того, чтобы обеспечивать движение колеса в определенном направлении; таким образом, она гарантирует стабильность прямолинейного движения тележки.

Поворотная опора

Вращается вокруг своей вертикальной оси, когда меняется направление движения. Смещение между осями колеса и опоры облегчает маневрирование тележкой.

Поворотные опоры с тормозом (стопором)

Тормоз – устройство, которое позволяет остановить вращение опоры вокруг своей оси.

Стопор – позволяет блокировать случайное движение тележки и скатывание на наклонных участках.

Опоры колёс определяют маневренность тележки и ее нагрузочную способность.

В условиях ограниченного пространства на ряде производств или извилистых маршрутов, которые порой соединяют один рабочий цех с другим, для облегчения труда оператора могут потребоваться особые манёвренные характеристики тележки.

Поворотные опоры дают возможность для поворотов тележки, чем больше колёс с поворотной опорой, тем легче выполнить поворот.

Однако, несмотря на превосходную манёвренность, установка всех колёс с поворотной опорой может привести к колебаниям опор во время движения по прямой дороге («swimmy-эффект»).

Фиксированные опоры не позволяют менять направление, зато обеспечивают стабильность прямолинейного движения.

Однако фиксированные опоры должны устанавливаться таким образом, чтобы они были строго параллельны друг другу. Этого сложнее всего добиться при кустарном производстве и «несерийности» продукции.

Выбор «Феррум»

Колёса, используемые заводом, отвечают условиям эксплуатации на производственных участках и в автосервисе. Кольца могут быть изготовлены из черной или серой резины, не оставляющей следов.

Характеристики резины обеспечивают повышенную бензо-маслостойкость, стойкость к мыльной воде, спиртам и некоторым видам растворителей.

Оптимальный диапазон температур для эксплуатации: от – 20 °С до + 70 °С.

Виды замков

Тип замка

Навесной

Традиционно имеет полукруглые дужки, которые вставляют в проушины (скобы), одна из которых закреплена на дверном полотне, а другая – на дверной коробке, либо каждая из них – на своей дверной створке, если дверь двустворчатая.

Достоинство данного типа замков – быстрая смена замка в случае утери ключа или смены «хозяина» шкафа, тележки и т.д.

Обычно оснащается цилиндрическим механизмом невысокой степени надёжности. Чаще всего «непрезентабельный» вид запорного механизма, замка и мебели им оснащённой, но есть и исключения – специальная серия шкафов для одежды «ФЕРРУМ».

Внутренний

Корпус и механизм замка помещается внутри изделия, а на её поверхности остаются заметными только замочные скважины и ручки.

Тип замочного механизма

– предназначен для непосредственного запираения или привода запирающих ригелей.

Цилиндрический

Носителем кодовой информации для данного замка является ключ, переменный профиль которого задает уникальную кодовую комбинацию.

Секретность зависит от количества кодовых элементов (рамок) и конечно производителя. При количестве кодовых элементов – 8, максимально возможное количество комбинаций ключа – 2000.

Сувальдный

Носителем кодовой информации для данного типа замка является ключ с выступающими бородками, переменный профиль которых задает уникальную кодовую комбинацию.

Секретность зависит от количества кодовых элементов (сувальд). При количестве кодовых элементов – 8, максимально возможное количество комбинаций – 280000.

Один из самых надёжных типов замков – применяется в банковском оборудовании, сейфах.

Не применяется в производственной мебели по причине больших размеров и явной избыточности кодовых комбинаций.

Кодовый

Кодовая комбинация задаётся расположением кодовых пазов и поводковых выступов на поверхности дисков.

Максимально возможное количество комбинаций замка с тремя кодовыми дисками – 5000000 и более.

Не применяется в производственной мебели по причине больших размеров и явной избыточности кодовых комбинаций.

Тип запорного механизма

Ригельный с тягами

Это дополнительное запирающее устройство с одним или несколькими ригелями. Привод осуществляется от замка, или дверной ручки через тяги.

Нужен для большей защищённости двери от силового вскрытия. Позволяет дополнительно зафиксировать дверь в нижней или в верхней частях (или в обеих сразу).

Центральный замок

Это дополнительное запирающее устройство, которое позволяет запереть все ящики в изделии одним поворотом ключа.

В мебели «ФЕРРУМ» привод осуществляется напрямую от замка. У других производителей может встречаться внешняя запорная планка под навесной замок.

Запорная планка

(внешнее устройство центральной фиксации ящиков)

это дополнительное запирающее устройство, действующее по принципу дверцы, которое позволяет запереть все ящики в изделии.

Выглядит, как полоска металла на петлях с «проушиной» для навесного замка, на лицевой стороне изделия.

В мебели «ФЕРРУМ» не применяется из-за неудобства механизма и непрезентабельного внешнего вида. Очень редко встречается у других производителей.

Запорная планка

Проушины (скобы), одна из которых закреплена на дверном полотне, а другая – на дверной коробке, либо каждая из них – на своей дверной створке, если дверь двустворчатая.

Петли под навесной замок

С поворотным механизмом запирающий механизм для навесных замков современного вида.

Основан на принципе поворотного дверного засова, с возможностью фиксации небольшим навесным замком от несанкционированного отпирания.

Используется в специальной серии шкафов для одежды «ФЕРРУМ».

Производители

Современный отечественный рынок предлагает широкий выбор мебельных замков самого разного производства.

Наибольшим спросом пользуются мебельные замки, изготовленные в Австрии, Германии, Италии, Тайване, Китае.

Мы отдали предпочтение немецкой фирме «EUROLOCK», как наиболее хорошо зарекомендовавшей себя на Российском рынке.

Она отличается своим внешним видом, в оформлении которого использованы элементы из нержавеющей стали.

Необходимо также отметить их повышенную степень секретности, наличие прочной гайки, установленной по всей длине замка, а также специальной защитной смазки, которой обработаны все детали его механизма.

Виды столешниц

Металлическая

Лист металла толщиной 4 мм. Самый прочный и долговечный вид столешниц, к сожалению имеющий огромное количество недостатков:

- неудобство в работе с ударным инструментом из-за низких демпфирующих свойств, и как следствие слишком сильная нагрузка на слуховой аппарат работника;
- очень большой вес, и как следствие, огромные неудобства при транспортировке, сборке и перестановке верстаков;
- сложность в установке оборудования (тисок и т.д.);
- невысокая эстетичность;
- высокая цена.

Не выпускаются заводом серийно по причине всего вышеизложенного.

Фанерная

Изготовлена из фанеры толщиной 25-40 мм, реже до 50 мм – наиболее распространённый в Европе вид столешниц для рабочей мебели.

Достоинствами столешниц являются:

- хорошая прочность;
- лёгкость сборки верстаков.
- простота установки дополнительного оборудования;
- прекрасный внешний вид;
- возможность реализации нестандартных решений (см. серию конструктор «ФЕРРУМ»);
- прекрасные демпфирующие и шумоглушащие свойства.

«ФЕРРУМ» изготавливает столешницы толщиной 35 и 27 мм. При выборе столешниц советуем обратить внимание не только на толщину, но и на марку фанеры, что не менее важно.

Комбинированная (Оцинкованная)

Изготавливается из ДСП, МДФ или фанеры с кожухом из оцинкованного металла толщиной 1-2 мм.

Сочетает в себе надёжность металла и демпфирующие свойства дерева.

В качестве внутреннего материала мы выбрали МДФ толщиной 25 мм. Кожух наших столешниц – оцинкованная холоднокатаная сталь 1,5 мм.

При выборе столешниц других производителей, советуем обратить внимание на то, чтобы внутренний наполнитель был МДФ или фанера толщиной не менее 25 мм (не ДСП).

Пластиковая (постформинг)

Данная технология подразумевает прогрев пластика с последующим его загибанием вокруг предварительно обработанной и подготовленной поверхности ДСП или МДФ. Стандартная толщина 28 или 38 мм.

Столешницы обладают следующими качествами:

- устойчивость к истиранию;
- термостойкость (выдерживает сухое тепло до 180°C);
- устойчивость к воздействию ультрафиолета;
- диэлектрическая;
- высокая стойкость к воздействию агрессивных сред;
- водонепроницаемость поверхности.

Используется в лабораторной и офисной мебели серийно заводом «ФЕРРУМ» не выпускается.

Керамическая

Цельные бесшовные керамические глазурированные плиты, или покрытие из керамической плитки.

В зависимости от типа керамики, обладают наивысшими показателями по химической стойкости к кислотам, реактивам, красителям, а так же нагретым предметам.

Идеален для оснащения лабораторий любого отраслевого профиля, требующих максимальную химическую, механическую и термическую стойкость.

Серийно заводом «ФЕРРУМ» не выпускается.

Покраска

Порошковая

Позиционируются, как великолепные краски для любых изделий и материалов, с высокими декоративными и защитными свойствами для применения как внутри, так и снаружи помещений при огромных колебаниях температуры –60 до + 150С.

Существует две больших группы порошковых красок, в зависимости от типа пленкообразования: термопластичные и термореактивные.

Термопластичные

Формируют покрытия без химических превращений – за счёт сплавления частиц и охлаждения расплавов. Плёнки, которые из них получаются, термопластичны и часто растворимы. Свойства таких красок соответствует составу исходного материала.

Основными материалами являются:

поливинилбутираль – краски применяются как защитно-декоративные, бензостойкие электроизоляционные, и абразивостойкие для окраски объектов внутри помещения. Такие покрытия выдерживают воздействие водных и солевых сред при комнатной температуре.

поливинилхлоридные краски образуют покрытия, устойчивые к действиям моющих средств, атмосферостойкие. Эти краски используются как для окраски объектов внутри помещения, так и для внешних объектов.

полиамидные порошковые составы – покрытия, образованные ими, имеют привлекательный внешний вид, высокую твёрдость и прочность, они устойчивы к истиранию, к воздействию растворителей. Полиамидные краски используются как для внутренних, так и для наружных работ.

Краски на основе полиэтилена, полипропилена – предназначены в основном для защиты поверхностей, так как обладают хорошими физико-механическими, антикоррозионными и электроизоляционными свойствами. Но недостаток таких покрытий – склонность к растрескиванию. Кроме того, атмосферостойкость таких покрытий не очень высока.

термореактивные

покрытия формируются в результате сплавления частиц и химических реакций. Они не плавки и не растворимы. Составы этой группы хорошо подходят для окраски изделий, производимых в области машиностроения, если от покрытия требуются твердость, стойкость и высокие декоративные свойства. Основные виды красок:

эпоксидные краски – механически прочные, имеют хорошую стойкость к растворителям и хорошую адгезию.

Недостатки – при перегреве желтеют, под воздействием ультрафиолета верхний слой разрушается, становится мелоподобным.

эпоксидно-полиэфирные краски – наполнители реагируют друг с другом при отверждении. Эти краски имеют меньшую склонность к пожелтению и выдерживают более высокие температуры.

полиэфирные порошковые краски хорошо подходят для окраски объектов вне помещения, так как на открытом воздухе их верхний слой не разрушается и они не «мелят».

полиуретановые краски придают покрытиям устойчивый блеск. Их применяют для защиты изделий, подвергающихся трению, абразивному износу. Полиуретановые покрытия обладают высокой стойкостью к воде, жидкому топливу, минеральным маслам, растворителям, атмосферостойкостью.

акрилатные порошковые краски используются при покраске предметов, подвергающихся внешнему воздействию. Устойчивы к щелочам и имеют хорошую термостойкость. Покрытия долгое время сохраняют глянец и цвет. Придают поверхности особый декоративный эффект – текстуру жатого шёлка.

Фактура покрытия.

Неоспоримое преимущество порошковых красок – при тех же затратах на краску и на том же оборудовании можно получить разную фактуру покрытия.

Глянец

обеспечивает прекрасный вид, облегчает уборку мебели – не даёт скапливаться грязи на поверхности изделия.

Фактурная покраска

(шагрень, жатый шёлк, др.) несомненное преимущество – способность маскировать мелкие «огрехи» производства (плохую сварку, мелкие дефекты металла) – за это её любят практически все производители сварной, крупногабаритной мебели, особенно шкафов для одежды. Недостаток – со временем скапливает грязь на поверхности, нуждается в тщательной чистке.

Для покраски мебели завода «Феррум» используется глянцевая краска.

Покраска нашей мебели для офиса «шагренью» – шаг на встречу пожеланиям клиентов т. к. большинство производителей офисных шкафов красят именно шагренью, а покупатель справедливо полагает, что мебель в офисе должна быть одного стиля.

Технология нанесения

предусматривает несколько обязательных и желательных этапов.

Предварительная обработка поверхности

производится в начальной стадии любого процесса окрашивания. Это самый трудоёмкий и продолжительный процесс, которому часто не уделяют должного внимания. Подготовка поверхности предопределяет качество, стойкость, эластичность и долговечность покрытия и его антикоррозийные свойства.

При удалении загрязнений с поверхности важно наиболее правильно подобрать метод обработки и состав, применяемый для этой цели. Их выбор зависит от материала обрабатываемой поверхности, вида, степени загрязнения, а также требованиями к условиям и срокам эксплуатации.

Процесс подготовки поверхности включает несколько этапов:

- очистка и обезжиривание поверхности;
- фосфатирование (фосфатами железа или цинка);
- споласкивание и закрепление;
- сушка покрытия.

Обязателен лишь первый метод, а остальные применяются в зависимости от конкретных условий чистки и сушки. Поверхность готова для нанесения порошкового покрытия.

Нанесение порошковой краски.

После сушки детали помещаются в камеру напыления, где на них наносится порошковая краска. Наиболее распространённый способ – нанесение на заземленное изделие электростатически заряженного порошка при помощи пневматического распылителя.

Камеры делятся на тупиковые и проходные. Обычно в тупиковых камерах окрашиваются малогабаритные изделия, а в проходных – длинномерные.

На заключительной стадии окрашивания происходит нагрев изделия в печи при температуре 140-220С, (в зависимости от вида краски). В результате нагревания порошок оплавляється, полимеризується и покрытие приобретает необходимые защитные и декоративные свойства.

Недостатки:

Главный недостаток очень высокая стоимость оборудования (покрасочных камер, печей), – покупку, установку, и обслуживание может позволить себе только крупное предприятие с серийным производством.

Ограниченность цветовой гаммы в процессе окрашивания для каждого цвета требуется отдельная покрасочная камера или регруппиратор.

Необходимость четкого контролирования процесса покраски для предотвращения возможности взрыва. трудности с нанесением очень тонкого слоя краски

необходимы отапливаемые цеха – возможны трудности с окрашиванием при низких температурах

Трудности с покраской при больших нестандартных формах объектов или сборных конструкций.

Повышенные требования к хранению краски – необходимое требование ко всем порошковым краскам – хорошая сыпучесть. Если сыпучесть недостаточная, качественное нанесение красок затруднено. При длительном неправильном хранении – краски впитывают влагу из воздуха и слеживаются.

Порошковая краска – это не «панацея», а достаточно дорогой «инструмент», грамотное использование которого дает превосходные результаты по красоте и долговечности покрытия.

На заводе «Феррум» оборудован отдельный покрасочно-сборочный цех с несколькими печами и покрасочными камерами, а также участком очистки и обезжиривания – отсутствием которого «грешат» даже некоторые крупные отечественные производители.

Мы используем качественные термореактивные эпоксиодно-полиэфирные краски.

Краска хранится на хорошо вентилируемом, отапливаемом складе.

Жидкие покрасочные материалы.

Подробно описывать все типы красок – не имеет смысла, поскольку практически все производители металлической мебели давно перешли на порошковую окраску.

Используются нами для покраски всего одного изделия – клетки для безопасной накачки колёс.

Достоинства:

Доступность оборудования и красок.
Лёгкость смены цвета.

Недостатки:

Худшие антикоррозийные свойства.
Для придания хороших декорирующих свойств – необходимо нанесение в несколько слоев.
Большой расход и т.д.

Мебель Общие

Сборно-разборная или сварная

Транспортировка — основная причина популярности сборной мебели. Стоимость транспортировки разобранной мебели значительно ниже, а погрузо-разгрузочные проще.

Но транспортировка не заканчивается доставкой до здания — не стоит пробовать затащить шкаф для одежды, состоящий из 2-4 секций даже на второй этаж, гораздо проще занести аккуратные, небольшие коробки и собрать шкаф на месте. Тем более что сборка шкафа может производиться, человеком без опыта и не отнимает много времени, к шкафу прилагается удобный паспорт со схемой сборки и инструкцией.

Покраска и предварительная зачистка поверхностей перед покраской тоже проще и лучше производится на отдельных деталях. Поэтому при необходимости покупки мебели с качественной покраской лучше обратить свое внимание на разборную мебель.

Поэтому большинство изделий «Феррум» продается в разобранном виде с подробной инструкцией по сборке.

ДСП или железо

ДСП – древесно-стружечная плита 16–24 мм.

Железо – холоднокатаная сталь 0,7–1,5 мм

Поскольку никто не будет отрицать невозможность замены металлической мебели для производства на мебель из ДСП. Реальной альтернативы металлу – в этом секторе пока нет. В этой статье рассмотрим только варианты сравнения мебели для офиса исключив гаражную, промышленную мебель и складские стеллажи.

Прочность.

Надежность и прочность металла сомнению не подлежит. Хотя на первый взгляд не очень важный и не обязательный параметр для офисной мебели – действительно кому придется в голову ломать – например, шкаф архивный.

Тем не менее, кто хотя бы раз занимался переездом офиса в другое здание или с этажа на этаж – знает в каком неприглядном виде «добирались» до нового места офисные деревянные столы и шкафы. Ведь при сборке-разборке (без которой при переезде не обойтись) слепленная из стружек мебель разбалтывается и не держит крепежа.

Металлическая мебель таким разрушительным воздействиям не подвержена. Сам материал и технология, по которой она изготовлена, предполагает значительное количество циклов сборки-разборки без ущерба для её функциональных качеств.

Так же при необходимости мебель из металла достаточно легко ремонтируется без ухудшения внешнего вида.

Прочность – один из показателей долговечности мебели, качественной металлической офисной мебели не страшны перепады температуры, влажности, моющие жидкости и пролитые напитки. Металлические дверцы выдерживают гораздо большее количество циклов открываний -закрываний.

Экологичность.

Смолы, которыми пропитаны ДСП плиты, вредны для здоровья. Просиживая часами в кабинете с такой мебелью, аллергики нередко мучаются от приступов кашля и отёков на лице. Впрочем, и не страдая аллергией, работать в кабинете с ДСП-мебелью, пропитанной вредными для здоровья смолами и клеями, опасно для здоровья. Чего не скажешь о мебели из натуральных материалов – дереве и металле.

Но шкафы и столы из натурального дерева – удовольствие дорогостоящее. Металлическая мебель в этом смысле – оптимальный выход из положения т. к. при ее производстве не используется никаких вредных соединений и материалов.

Пожаробезопасность.

Фактор, которому уделяют очень мало внимания, хотя, как показывает жизнь (и телевидение) очень и очень важный. Металлическая мебель не только не поддерживает горение – при пожаре она не выделяет токсические вещества и не способствует задымлению помещения.

Из жизненной практики замечено, что пожарные инспектора гораздо благосклоннее относятся к владельцам офисов с металлической мебелью.

Для «частника» металлические верстаки в гараже – это не только негорючая мебель, но «хороший помощник» для поддержания порядка и отсутствие свалки разных вещей, — которые ведут к возгоранию не намного медленнее, чем плохая электропроводка.

Внешний вид.

Еще 90 годах при словосочетании «металлическая офисная мебель» – представлялся разве, что большой советский сейф зеленого или синего цвета покрашенный масляной краской с «красивыми» потеками и следами кисти на боках, с проушиной для амбарного замка на дверце.

С приходом порошковой краски внешний вид мебели из металла изменился настолько кардинально, что она не просто «догнала» мебель из ДСП по дизайну, но и шагнула далеко вперед. Недаром в современных фильмах показывая успешные компании в основном для оформления рабочих мест сотрудников используют металлическую мебель.

Самодел или серия

Раньше очень часто от руководителей автосервисов и промышленных предприятий приходилось слышать — Зачем мне Ваши верстаки, у меня рабочие бесплатно сварят.

Сейчас руководителей, не считающих рабочее время своих сотрудников – практически не осталось. Так же, как директоров автосервисов не заботящихся об идеальном внешнем виде своих мастерских.

Сейчас эту фразу не услышать даже от владельца гаража или коттеджа с хоз. помещениями.

Почему-то многие считают, что верстак за 10-15 т.р. и металлический стеллаж за 4-8 т.р. — очень дорого, а шкаф купе за 20-50 т.р. и компьютерный стол 10-15 т.р. — совершенно нормально. Они «списывают» в подвалы и гаражи своих красивых домов старую «рухлядь», захламляя помещения е предназначенной для них мебелью.

Однако и эти люди постепенно переходят в категорию практичных, умеющих ценить свое время и деньги, а главное уют и порядок в любом даже самом редко посещаемом уголке своего дома.

Другая категория людей — те, кто любит делать все своими руками, тоже постепенно осознает, что для хранения инструментов и работы можно приобрести верстак. А свое время и таланты посвятить своему хобби и близким, а не поиску нужных вещей в бардаке или проектировке и созданию того, что давно придумано и создано для них.

Тем не менее, для таких людей наша компания оставила «простор для творчества» – выпуская мебель, которую можно скомпоновать в с учетом индивидуальных пожеланий клиента и возможностей помещения.

Используя комплектующие верстаков, и шкафов серии «MASTER» или «CLASSIC» можно создать абсолютно свой интерьер, дополнив преимущества серийной мебели.

В чём отличие шкафа за 10000 и 3000

Очень часто однотипные изделия разных производителей отличаются по цене в 2 и более раз заставляя задуматься, почему одинаковые тумбочки или шкафы так различаются в цене и зачем покупать изделие, стоящее в два раза дороже.

Сравнивая изделия необходимо учитывать некоторые факты оказывающие влияние на цену.

- Политика продаж.
- Конструкционные отличия.
- Имя и репутация фирмы.

Рассмотрим на примере двух очень похожих шкафов архивных. Первый – цена 5600, размер 800x350x1800h мм. Второй – цена 9500 950x400x1900h мм. Цены розничные при продаже с завода, размеры практически идентичны.

Политика продаж.

Сравнивать розничные цены заводов совершенно не корректно – если на первом Вам дают скидку 10%, а на втором 20%, никто не мешает Вам продать второй шкаф в розницу дешевле.

Сравнив закупочные цены получим 5040 и 7600 соответственно.

Конструкция. При практически одинаковых размерах в первом шкафу 4 полки во втором 5, (с учетом пола шкафа), что позволит во втором шкафу разместить в 1,25 раз больше папок и ширина второго шкафа тоже больше в 1,19 раза. Итого во второй шкаф «влезет» примерно в 1,5 раза больше стандартных папок для документов — для хранения, которых, оба шкафа и предназначены. Цена «за одинаковый объем» получилась примерно 5040р и 5070р. Как мы видим второй шкаф все еще дороже на 30р.

Имя и репутация. Не будем рассматривать «рекламные наценки» и т. п. — розничному покупателю это, как правило, не интересно, а вот качество продукции — интересует очень. И вероятность того, что производитель дешевых шкафов сэкономил на качестве покраски, толщине металла очень высока. Поэтому Вам выбирать — стоит ли рисковать репутацией уже Вашей фирмы из-за 30р. Помните — чудес в бизнесе не бывает!

Изделия завода «Феррум» прошли сертификацию ГОСТ Р — гарантийный срок службы изделий от 2 до 5 лет. Поскольку на данный момент нашему предприятию лишь 15 лет, подтвердить срок службы нашей мебели в 20-30 лет, как указывают некоторые производители верстаков, мы пока не можем, но, тем не менее, большая часть продукции, произведённой нами в самом начале нашей работы, продолжает исправно выполнять свои обязанности. Реальный срок службы изделий из металла в большей степени зависит от используемых комплектующих (колёс, направляющих, замков и т. п.)

А с учётом качественной покраски, возможности ремонта и замены износившихся деталей — срок эксплуатации будет очень долгим.

Без замены комплектующих расчётный срок службы тележек – 5-10 лет, верстаков – 10-20 лет и более. Шкафы для одежды и архивные шкафы служат около 10-30 лет.

Завод «ФЕРРУМ» является лауреатом в премии «Лучшая мебель для автосервисов и складское оборудование» в 2012, 2013 и 2014 годах.



РОССИЙСКАЯ ФЕДЕРАЦИЯ
ПРИЛОЖЕНИЕ
к СЕРТИФИКАТУ СООТВЕТСТВИЯ № C-RU.MT20.B.10423
(обязательная сертификация)

ТР 0162660
(уникальный номер блока)

код ОК 005 (ОКП) код ТН ВЭД России	Наименование, вид, марка, модель или иной артикул, составные части изделия или изделия	Объемные документация, на которой выдана продукция
45 7700	Тележки гаражные 02 006, 02 008, 02 007, 02 008, 02 103R, 02 104R, 02 106R, 02 113R 02 230, 02 232, 02 234, 02 236R, 02 232P, 02 224P, 02 01 08 520, 08 530 06 521, 06 522, 06 523, 06 524, 06 525, 06 526, 06 541, 06 542, 06 543, 06 308, 06 308, 06 1, 06 2 СП.	ТУ 3960-023-18943201-11
45 7700	Аксессуары для тележки 02 А Специализированные гаражные (элементы для сборки) стеллажей: 05 0, 05 1, 05 3, 05 4, М0 Аксессуары 05 А	ТУ 3960-023-18943201-11
45 7700	Варстаны гаражные для слесарно-монтажных и регулировочных работ: 01 0, 01 1, 01 2, 01 3, 01 4, 01 5 08 0 08 1 08 4 М1-1, М1-2, М1-3, М1-4, М1-5 Аксессуары 01 А	ТУ 3960-023-18943201-11
45 7700	Шкафы гаражные металлические: 03 0, 03 1, 03 2, 03 4, 03 6, М3-1, 08 3, Аксессуары для шкафов 03 0	ТУ 3960-023-18943201-11
45 7700	Гаражные стеллажи для инструментов (термофорированные) и аксессуары к ним: 07 0, 07 1, 07 2	ТУ 3960-023-18943201-11
45 7700	Модульное гаражное оборудование: 24 5, 24 1, 24 2, 24 4, 24 6, 24 8, 15 70, 24 47, 9 4	ТУ 3960-023-18943201-11
45 7700	Различное гаражное оборудование: 04 12, 04 11, 04 20, 04 30, 04 40, 04 50, Аксессуары 04 А	ТУ 3960-023-18943201-11
45 7700	Гаражное оборудование специальное: 05 300, 05 304, 05 4, 09 001, 09 002, 09 006, 10 001	ТУ 3960-023-18943201-11

Руководитель (заместитель руководителя) органа по сертификации
 В.Б. Кучер

Эксперт (эксперты)
 В.В. Гаевский

РОССИЙСКАЯ ФЕДЕРАЦИЯ
СЕРТИФИКАТ СООТВЕТСТВИЯ
(обязательная сертификация)

№ C-RU.MT20.B.10423 ТР 0605798
(уникальный номер блока)

ЗАЯВИТЕЛЬ ООО «ФЕРРУМ», г. 14050, Московская обл., г. Лузновы, ул. Южная, д. 11
140500, Московская обл., г. Лузновы, ул. Южная, д. 11
 ОГРН: 5025007391386

ИЗГОТОВИТЕЛЬ ООО «ФЕРРУМ», г. 14050, Московская обл., г. Лузновы, ул. Южная, д. 11
140500, Московская обл., г. Лузновы, ул. Южная, д. 11
 ОГРН: 5025007391386

ОРГАН ПО СЕРТИФИКАЦИИ РОСС RU.0001.11MT20
Некоммерческая организация "Фонд поддержки потребителей"
 ОС "МАДИ-ФОНД", ОГРН: 5037739238756
 125829, г. Москва, Ленинградский пр-т, д. 64, т. 155-04-45, 155-07-78

ПОДТВЕРЖДАЕТ, ЧТО ПРОДУКЦИЯ специально гаражное оборудование, комплектующие и аксессуары к нему (см. приложение на бланке № 0142060)
специально гаражное оборудование, комплектующие и аксессуары к нему (см. приложение на бланке № 0142060)
 Серийный выпуск

СООТВЕТСТВУЕТ ТРЕБОВАНИЯМ ТЕХНИЧЕСКОГО РЕГЛАМЕНТА (ТЕХНИЧЕСКИХ РЕГЛАМЕНТОВ)
Специальные технические регламенты (технические регламенты)
 разработанные в соответствии с требованиями законодательства Российской Федерации

ПРОВЕДЕННЫЕ ИССЛЕДОВАНИЯ (ИСПЫТАНИЯ) И ВНЕШНЕЕ РЕВИЗ
- протоколы испытаний №№ 114050Г, 114050Г, 114050Г, 114050Г от 05.07.2011 испытательной лаборатории "СМ-ТЕСТ" (рег. № РОСС RU 0001.21MP923),
 - акт проверки производства № 4873-Г от 05.07.2011

ПРЕДСТАВЛЕННЫЕ ДОКУМЕНТЫ
Специальные технические регламенты и при их применении в отношении заявленного изделия
 обязательные требования технических регламентов

СРОК ДЕЙСТВИЯ СЕРТИФИКАТА СООТВЕТСТВИЯ с 19.07.2011 по 18.07.2016

Руководитель (заместитель руководителя) органа по сертификации
 В.Б. Кучер

Эксперт (эксперты)
 В.В. Гаевский

МОСКВА 28.08.2014 КРОКУС-ЭКСПО

Организаторы: **АСА** Упрощенное авто-КУЗОВ

Первая международная независимая профессиональная награда на рынке поставок и брендов автосервисного оборудования в Российской Федерации.

ЗОЛОТОЙ КЛЮЧ 2014

ДИПЛОМ
 подтверждает, что бренд

Ferrum

является лауреатом премии в номинации
"Лучшая мебель для автосервисов и складское оборудование"

Генеральный спонсор: **Сбербанк России, Автобанки России**

Спонсоры: **ЕСС, SANGSIN BRAKE, БКР**

Оргкомитет премии
"Золотой ключ 2014"

ФЕДЕРАЛЬНОЕ АГЕНТСТВО ПО ТЕХНИЧЕСКОМУ РЕГУЛИРОВАНИЮ И МЕТРОЛОГИИ
СИСТЕМА ДОБРОВОЛЬНОЙ СЕРТИФИКАЦИИ "ГИЛЯДИЯ КАЧЕСТВА"
 Регистрационный № РОСС RU. 3608.04ЦЖ00
 Орган по сертификации

002197

ООО «ФЕРРУМ» орган СЕ-
 № СДСТХ RU.3608.04ЦЖ00
 114054, г. Москва, ул. Алеситерова, д.20. Телефон (495) 740-23-85

Сертификат соответствия
 Регистрационный номер сертификата № СДСТХ RU.0001.2014

В ы д а н ООО «ФЕРРУМ»
 140500, Московская область, г. Лузновы, ул. Южная, д. 11
индивидуально, юридический адрес организации-держатель сертификата (по документу о регистрации организации)

Настоящий сертификат удостоверяет:

система менеджмента качества применительно к проектированию,
 производству, продаже и послепродажному обслуживанию
 металлической мебели и металлических конструкций
 характеристик области сертификации

Соответствует требованиям
ГОСТ Р ИСО 9001-2008 (ИСО 9001:2008)

Организовано в соответствии с частью сертификата

Дата регистрации **25.06.2012** Срок действия до **24.06.2015**

Руководитель органа по сертификации **И.В. Иваченко**

Эксперт **В.М. Козлов**

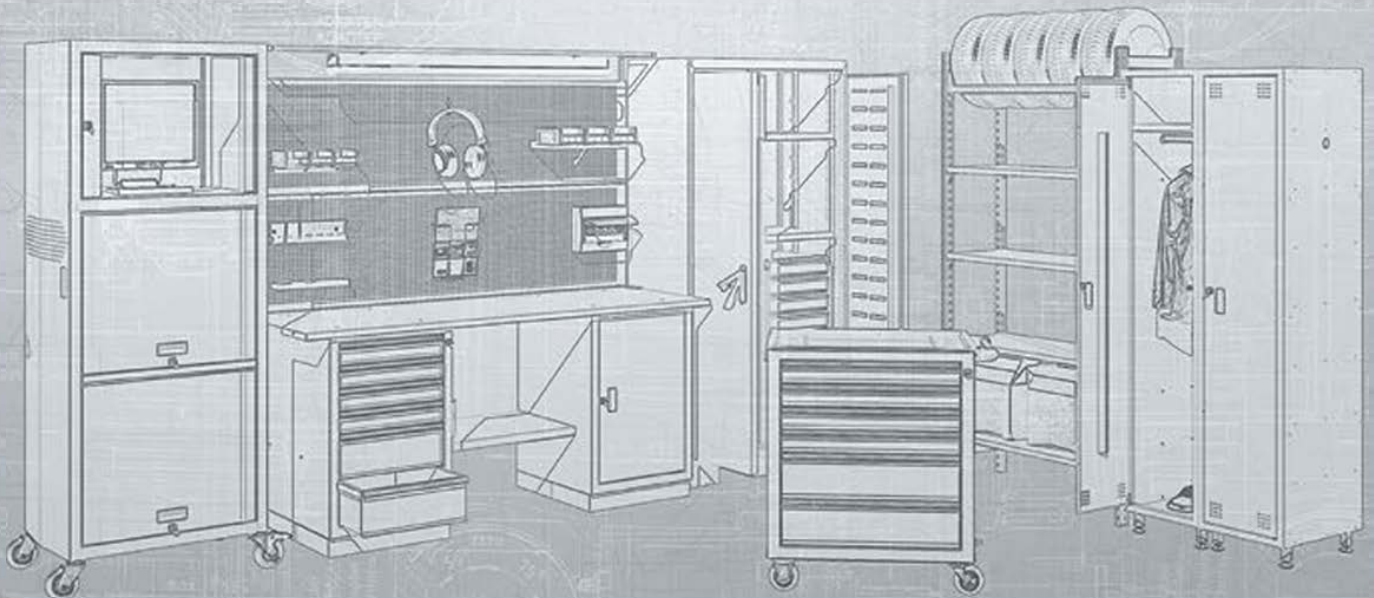

Ваш поставщик:

ООО "КОМПАНИЯ ОПТУЛС"

Москва, ул. Иловайская, д.3

Тел.: +7 (495) 646-00-96

sale@opttools.ru

www.opttools.ru