



**Технический каталог**  
General Catalogue

**GPH**

### Технические указания и информация по применению

Приведенные технические характеристики были определены со всей тщательностью, тем не менее они являются только ориентировочными значениями и не освобождают наших покупателей от обязанности проведения самостоятельной проверки, подходят ли поставленные нами изделия для использования в конкретных целях. Мы не можем контролировать правильность применения и использования наших изделий и поэтому ответственность за это несет исключительно покупатель.

Наши изделия соответствуют стандартам VDE и, если указано, DIN-нормам или рекомендациям IEC.

Соединители и наконечники GPH с болтами со срывной головкой, как стандартные, так и выполненные по индивидуальным заказам, могут быть смонтированы с помощью импульсных гайковертов, подтвержденных NPAG в письменной форме. В зависимости от материала и конструкции жилы возможны отклонения от качественных показателей, полученных в результате испытаний по стандарту IEC 61238-1. Для использования с гибкими проводниками проконсультируйтесь с представителем NPAG.

Перед размещением первого заказа, свяжитесь с производителем.

Продукция, описанная в данном каталоге, разработана для соединения электрических кабелей с жилами 1-го и 2-го классов гибкости с учетом особенностей конструкции жилы – круглая цельнотянутая (RE) и многопроволочная (RM), секторная цельнотянутая (SE) и многопроволочная (SM), а также компактированная многопроволочная круглая жила (RMV). Для жил с конструкцией RE, SE и RMV мы рекомендуем использовать соответствующие оптимизированные серии металлоконнектики. Эти серии адаптированы к функциональной форме и соответствующим размерам наиболее распространенных кабелей. Кроме того, эти серии стремятся максимально охватить стандарты DIN.

Новый стандарт DIN EN 60228 не указывает обязательные размеры кабеля. Несмотря на всю тщательность разработки продукции GPH, нельзя быть уверенным в применении опрессуемой металлоконнектики GPH с жилами стандарта EN. В связи с этим необходима самостоятельная проверка действительных параметров жилы клиентом. Это относится также и к гибким жилам (5 и 6 класс гибкости).

Наши деловые условия соответствуют новому изданию "Общих условий поставок и оказания услуг в электротехнической отрасли промышленности". По желанию мы вышлем копию этих условий.

Соединительная арматура поставляется преимущественно в картонной упаковке. Мы используем только утилизируемую многооборотную тару в соответствии с предписанием об упаковке. Складываемая картонная упаковка назад не принимается. По возможности заказывайте только полные стандартные упаковки.

Перепечатка этого каталога, даже частичная, возможна только с особого разрешения. Мы подчеркиваем, что оставляем за собой право на изменения. Снимки и чертежи дают только общее представление об изделиях.

Показатели веса являются приблизительными и включают в себя картонную упаковку. С этим изданием каталога все предыдущие считаются недействительными. Изделия, не указанные в каталоге, Вы можете получить по запросу.

### Technical instructions and application information

The data given were determined diligently, they are however only guide values and do not release our customers of the duty to carry out tests themselves in order to check the suitability of the products delivered by us for the intended use. Processing and use of the products cannot be controlled by us and are therefore exclusively in your field of responsibility.

Our products meet the VDE standards respectively correspond to DIN pages and IEC recommendations.

Shear-off-head bolts of mechanical GPH standard connectors, cable lugs and customized product ranges can be mounted with impact wrenches, that are approved in written form by NPAG. In dependence of different conductor material and/or different conductor construction, performance values may differ from test results acc. to IEC 61238-1. Usage on flexible conductors after consulting NPAG.

Attention: Before first design in please contact manufacturer.

The products, described in this catalogue, are designed for connection of energy cable conductors (Class 1 & 2) with description of round solid (RE), round stranded (RM), as well as sector solid (SE), sector stranded (SM) and round stranded compacted (RMV).

By application of RE, SE and RMV conductors we recommend the usage of the optimized correspondent series. This series have been adapted to the special functional dimensions of the appropriate common cable dimensions. Beyond they follow to the greatest possible extend to the DIN standards.

The new conductor standard DIN EN 60228 does not define binding cable dimensions. In spite of all carefulness on the part of GPH product development, general application capability of the GPH compression products for EN conductors cannot be assured.

A check on basis of the actual existing conductor dimensions by the user is indispensable. This applies also for the application of flexible conductors (Class 5 & 6).

Our responsibilities are only those listed in the latest edition of "General Terms and Conditions for the Supply of Products and Services of the Electrical and Electronics Industry". If requested we provide a copy.

Our products are mainly delivered in cartons. We only use package materials able to be recycled due to the latest packing system. Collapsible cardboard boxes are not taken back. Please try to order complete standard packages.

Reprinting, even partial, only with special allowance. We reserve the right to alter or modify the characteristics described. Illustrations and drawings may only show a close reflection and are not decisive. The weights are approximate and include the carton package. This catalogue substitutes all former editions. Types or versions not part of the catalogue you receive on request.

## Профиль компании Nexans Power Accessories Germany GmbH

**Специалист по технологии соединений и кабельной арматуре**

Nexans Power Accessories Germany GmbH уже более 50 лет является лидером в области предварительно собранных кабельных аксессуаров. Компания является частью Nexans Power Accessories Business Group и представлена более чем в 40 странах мира.

Наше преимущество в сотрудничестве с «лучшими в отрасли». Поэтому интенсивные исследования и разработки поддерживаются возможностями всего концерна Nexans, мирового лидера в области силовых кабелей.

Используя энергетику как основу своего развития, Nexans, мировой лидер кабельной индустрии, предлагает широкий ассортимент кабелей и кабельных систем. Концерн является глобальным игроком на рынках передачи и распределения энергии, промышленности и строительства. Nexans представлен в различных сегментах рынка: от электрических и телекоммуникационных сетей до источников энергии (ветрогенераторы, солнечные батареи, нефтегазовая отрасль, добыча угля и полезных ископаемых) и различных видов транспорта (кораблестроение, аэрокосмическая отрасль, автомобилестроение, автоматизация и железнодорожный транспорт).

Компания Nexans Power Accessories Germany GmbH специализируется на производстве кабельной арматуры для низкого, среднего и высокого классов напряжения, а также механических кабельных соединителей и наконечников. По запросу также могут быть предложены специальные соединители и кабельные наконечники для высокого напряжения.

В штаб-квартире компании наряду с разработкой и производством широкого спектра стандартных опрессуемых и винтовых соединителей и кабельных наконечников торговой марки GPH, по запросам клиентов разрабатываются и поставляются также изделия специальной конструкции.

На второй производственной площадке компании в г. Хоф, производится комплектация кабельной арматуры и производство специальных кабельных перемычек по заказам потребителей.

С торговой маркой «Euromold» Nexans Power Accessories Germany предлагает полный ассортимент кабельной арматуры для подземных кабелей: предварительно собранные изделия из EPDM, соединительные и концевые кабельные муфты, эпоксидные проходные изоляторы для трансформаторов и коммутационных систем, а также широкий ассортимент концевых и соединительных муфт горячей и холодной усадки для напряжений от 12 кВ до 42 кВ. Специальные монтажные инструменты дополняют ассортимент.

Nexans Power Accessories устанавливает отраслевые и Европейские стандарты. Качество и забота об окружающей среде являются центральными компонентами корпоративной философии и системы управления. В дополнение к сертификату DIN EN ISO 9001 мы также сертифицированы в не менее важных секторах охраны окружающей среды и охраны труда.

## Company profile of Nexans Power Accessories Germany GmbH

**Specialist for joining technology & cable accessories**

Nexans Power Accessories Germany GmbH has been a leader in pre-assembled cable accessories for more than 50 years. The company is part of the Nexans Power Accessories Business Group and is represented in more than 40 countries worldwide.

Our strength lies in the collaboration with the “best in the industry”. As such, its intensive research and development activities are backed by the entire Nexans Group, a worldwide leader in power cables.

With energy at the basis of its development, Nexans, worldwide expert in the cable industry, offers an extensive range of cables and cabling solutions. The Group is a global player in the energy transmission and distribution, industry and building markets. Nexans addresses a wide series of market segments: from energy and telecom networks to energy resources (wind turbines, photovoltaic, oil and gas, and mining) to transportation (shipbuilding, aerospace, automotive and automation, and railways).

Nexans Power Accessories Germany GmbH is specialized in manufacturing of low, medium and high voltage accessories as well as mechanical connectors and cable lugs. It is also able to offer customer-specific high voltage ferrules and lugs.

In the headquarters, the GPH standard product range of compression or mechanical connectors and cable lugs is developed and produced as well as customized solutions.

At the second location in Hof, the focus concentrates on fitting of cable accessories and manufacturing of customized jumper cables.

With its brand Euromold, Nexans Power Accessories Germany provides a complete range of accessories for underground cables: Pre-moulded EPDM or terminations and joints for cables and epoxy bushings for transformers and switchgears, as well as a large range of cold-shrinkable and heat-shrinkable terminations and joints from 12 to 42 kV. The product range is completed by specialized installation tooling.

Nexans Power Accessories have set industrial standards and shaped European norms. Quality and environmental awareness are central components of the corporate philosophy and management system. In addition to being certified according to DIN EN ISO 9001, we are also certified in the important sectors of environmental protection and occupational safety.



<b>I Изделия / Item</b>	<b>Стр. / page</b>
<b>Медные параллельные рифленные зажимы / Parallel groove clamps copper</b>	5
<b>Алюминиевые параллельные рифленные зажимы / Parallel groove clamps aluminium</b>	6
<b>Биметаллические параллельные рифленные зажимы / Parallel groove clamps, bimetallic</b>	7
<b>Алюминиевые опрессуемые соединители без осевой нагрузки, 1-10 кВ, DIN 46267, Часть 2 / Non-tension compression joints Al, 1-10 kV acc. to DIN 46267, part 2</b>	8
<b>Медные опрессуемые соединители без осевой нагрузки, 1-10 кВ, DIN 46267, Часть 1 / Non-tension compression joints Cu 1-10 kV acc. to DIN 46267, part 1</b>	9
<b>Биметаллические медно-алюминиевые соединители, 1-10 кВ / Non-tension, bimetallic compression joints Al/Cu 1-10 kV</b>	10-11
<b>Медные кабельные наконечники, опрессуемые / Cable lugs copper, compression type longitudinally sealed</b>	12-13
<b>Медные кабельные наконечники DIN 46235 / Cable lugs copper, compression type, acc. to DIN 46235</b>	14-16
<b>Медные кабельные наконечники с повернутой лопаткой 90° / 90° Flanged cable cugs copper, compression type</b>	17
<b>Медные кабельные наконечники углового типа / Compression cable lugs copper, angle type</b>	18-19
<b>Медные кабельные опрессуемые наконечники облегченного исполнения с контрольным отверстием и без / Cable lugs copper, compression type, standard, with/without inspection hole, tin-plated</b>	20-21
<b>Зажимные медные кабельные наконечники с 4 болтами / Cable lugs copper, clamping type, with 4 bolts</b>	22
<b>Алюминиевые кабельные наконечники, опрессуемые, герметичные, согласно DIN 46329 / Cable lugs aluminium, compression type, longitudinally sealed, acc. to DIN 46329</b>	23-24
<b>Аппаратные зажимы алюминиевые, опрессуемые, герметичные / Special cable lugs aluminium, compression type, longitudinally sealed</b>	25
<b>Биметаллические герметичные кабельные наконечники / Cable lugs, bimetallic, compression type, longitudinally sealed</b>	26-27
<b>Биметаллические шайбы / Cupal disc Al/Cu</b>	28
<b>Винтовые соединители Винтовые кабельные наконечники / Mechanical connectors, Mechanical cable lugs</b>	29
<b>Технические характеристики многоуровневого винта со срывной головкой / Technical details shear-off-head Bolts</b>	30
<b>Винтовые кабельные наконечники до 0,6/1 кВ с 1 или 2 неудаляемыми винтами с отрывной головкой / Mechanical cable lugs, 0.6/1 kV, excentric with 1 or 2 shear-off-head bolts</b>	31

<b>I Изделия / Item</b>	<b>Стр. / page</b>
<b>Винтовые соединители и кабельные наконечники из латуни для проволочных экранов с отрывными головками / Screen wire connector / Lug with shear-off-head bolts</b>	32
<b>Винтовые кабельные наконечники до 42 кВ с винтами с отрывной головкой / Mechanical cable lugs up to 42 kV, centric, with shear-off-head bolts and transverse grooving</b>	33
<b>Винтовые соединители 0,6/1 кВ с 2 винтами с шестигранным пазом или с 2 винтами с отрывной головкой / Mechanical connectors, 0,6/1 kV, with 2 hexagon socket bolts or 2 shear-off-head bolts</b>	34
<b>Винтовые соединители 0,6/1 кВ с 2 винтами с шестигранным пазом или с 2 винтами с отрывной головкой / Mechanical connector, 0,6/1 kV, with 2 hexagon socket bolts or 2 shear-off-head bolts and oil stop</b>	35
<b>Винтовые соединители 0,6/1 кВ с 2 или 4 винтами с отрывной головкой / Mechanical connector, 0,6/1 kV, with 2 or 4 shear-off-head bolts</b>	36
<b>Винтовые соединители до 42 кВ с винтами с отрывной головкой / Mechanical connectors up to 42 kV, with shear-off-head bolts and transverse grooving</b>	37
<b>Винтовые соединители до 12 кВ с одноуровневыми винтами со срывной головкой / Bolted connector for 12 kV, with single shear-off-head bolt</b>	38
<b>Винтовые наконечники до 12 кВ с одноуровневыми винтами со срывной головкой / Mechanical cable lugs for 12 kV, with single shear-off-head bolt</b>	39
<b>Редуктор-усилитель DMV65 / Torque amplifier DMV65</b>	40
<b>Тиски для опрессовки кабельных наконечников и гильз без изоляции / Mechanical tools for uninsulated connectors and lugs</b>	41
<b>Тиски для опрессовки кабельных наконечников и гильз / Mechanical tools for connectors and lugs</b>	42
<b>Гидравлические ручные опрессующие тиски / Handhydraulic compression tools</b>	43
<b>Гидравлические опрессующие головки / Hydraulic compression heads</b>	44
<b>Гидравлические насосы / Hydraulic pumps</b>	45
<b>Режущие инструменты / Cutting tools</b>	46
<b>Инструменты для снятия (удаления) изоляции и полупроводящего слоя кабеля 110 кВ / Insulation removing tools and cable stripper, for semiconductive layer 110 kV cable</b>	47-48
<b>Ножницы для резки кабелей и проводов / Cable cutters</b>	49
<b>Гидравлические ручные ножницы / Handhydraulic cutters</b>	50
<b>Гидравлические режущие головки / Hydraulic cutting heads</b>	51
<b>Инструменты для продавливания отверстий в листовом металле / Sheet punching tools</b>	52
<b>Инструменты для снятия (удаления) изоляции и полупроводящего слоя кабеля / Insulation removing tools and cable stripper, for semiconductive layer cable</b>	53

<b>I Изделия / Item</b>	<b>Стр. / page</b>
Набор инструмента-1 компл. 10-30 кВ / Tool case set-1 compl., 10-30 kV	54
Набор инструмента-2 компл. 10-30 кВ / Tool case set-2 compl., 10-30 kV	55
Опрессуемые наконечники с изоляцией / Insulated ring terminals	56
Опрессуемые вилочные наконечники с изоляцией / Insulated fork/spade terminals	57
Опрессуемые наконечники согласно DIN 46234 / Uninsulated ring terminals acc. to DIN 46234	58
Опрессуемые вилочные наконечники без изоляции / Uninsulated fork/spade terminals	59
Опрессуемые гильзы с изоляцией / Insulated end sleeves	60
Двойные опрессуемые гильзы с изоляцией / Twin-insulated end sleeves	61
Опрессуемые гильзы без изоляции / Uninsulated end sleeves	62
Ответвительные коннекторы с изоляцией / Disconnect terminals	63
Плоские коннекторы с изоляцией / Female disconnect terminals	64
Опрессуемые вилочные наконечники с изоляцией / PVC insulated pin terminals	65
Соединительные гильзы опрессуемые с изоляцией / Insulated butt connectors	66
Инструмент для удаления изоляции проводников / Wire strippers	67
Клещи для опрессовки гильз и разъемов / Mechanical tools	68-69
Клещи для наконечников и изолированных разъемов (коннекторов) / Mechanical tools for insulated terminals	70-71
Наборы изолированных инструментов для работы под напряжением до 1000 В / Case with insulated tools for working life line up to 1000 V	72
Наборы гильз с инструментами / Case for insulated and non insulated terminals with tools	73
Термоусаживаемые трубки без клея / Shrinkable tubes without glue	74
Кабельные хомуты / Cable ties	75
Матрицы для МНР 6/185, НТ 51, В 51, RH 50 / Dies MHP 6/185, HT 51, B 51, RH 50	76
Матрицы для МНР 10/300 / Dies MHP 10/300	77
Матрицы для НТ 131 С, RH 131 С, НТ 131 U, RH 131 U / Dies HT 131 C, RH 131 C, HT 131 U, RH 131 U	78
Матрицы для RH 230, RH 450 / Dies RH 230, RH 450	79
"НОВОСТИ ОТ GPH" D-Серия / "NEWS FROM GPH" D-Series	80

## Медные параллельные рифленные зажимы Parallel groove clamps, copper



.../1 KU



.../2 KU

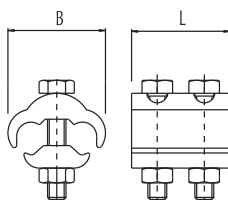
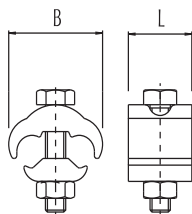

для ответвительного  
соединения проводников из  
меди, DIN 48201

**Материал:**

Корпус: электролитическая  
медь

Болты: DIN 933,  
высокопрочный  
медный сплав

Гайки: DIN 934, медь

**Поверхность:** без покрытия

for tap-off connections of copper  
conductors acc. to DIN 48201

**Material:**

Body: Copper

Bolts: DIN 933, high  
strength  
copper alloy

Nuts: DIN 934, copper

**Surface:** uncoated

Код изделия Cat. no.		Сечения проводника мм <sup>2</sup> Conductor cross section mm <sup>2</sup>	Диаметр проводника мм Conductor diameter mm	Размеры болтов диам. x длина Dimensions of bolts dia. x length	Размеры в мм Dimensions mm			Вес 100 шт прим. кг Weight 100 pcs. approx. kg	
.../1 KU	.../2 KU				L		B	1-винт. 1 bolt	2-винт. 2 bolt
		1-винт. 1 bolt	2-винт. 2 bolt						
216/1 KU	216/2 KU	2,5 - 16	1,8 - 5,1	M 5x20	16	24	20,0	2,5	4,0
425/1 KU 6	425/2 KU 6	2,5 - 25	1,8 - 6,3	M 6x25	18	27	25,3	4,7	6,4
425/1 KU 7	425/2 KU 7	2,5 - 25	1,8 - 6,3	M 7x25	18	30	25,3	4,7	7,6
635/1 KU	635/2 KU	6 - 35	2,75 - 7,5	M 7x30	20	32	28,0	6,0	9,5
650/1 KU 7	650/2 KU 7	6 - 50	2,75 - 9,0	M 7x35	20	32	33,0	7,5	12,3
650/1 KU 8	650/2 KU 8	6 - 50	2,75 - 9,0	M 8x35	22	35	33,0	8,6	14,0
670/1 KU	670/2 KU	6 - 70	2,75 - 10,5	M 8x40	24	38	36,7	11,1	18,3
1095/1 KU	1095/2 KU	10 - 95	3,55 - 12,5	M 8x45	28	42	41,6		23,4
	16150/2 KU	16 - 150	5,1 - 15,7	M 10x50		50	51,0		42,7
	16185/2 KU	16 - 185	5,1 - 17,5	M 10x55		50	54,0		43,7

Рекомендуемый крутящий момент:

M 5: 6 Нм  
M 6: 8 Нм  
M 7: 14 Нм  
M 8: 20 Нм  
M 10: 39 Нм

Recommended torque moments:

M 5: 6 Nm  
M 6: 8 Nm  
M 7: 14 Nm  
M 8: 20 Nm  
M 10: 39 Nm

## Алюминиевые параллельные рифленные зажимы

Parallel groove clamps, aluminum



ALU

ALU-KB

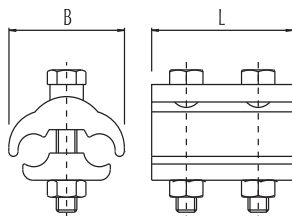

для ответвительного соединения проводников из алюминия и алдрея, DIN 4820 и алюминиево-стальных тросов (AC) DIN 48204

for tap-off connection of Al, Al-alloy conductors acc. to DIN 48201 and ACSR conductors acc. to DIN 48204

**Материал:**

Корпус/накладка: высокопрочный, коррозиостойкий, алюминиевый сплав  
 Болты: DIN 933, сталь 8.8, горячее оцинкование  
 Гайки: DIN 934, сталь, горячее оцинкование

**Material:**

Body/Plate: High strength, corrosion resistant aluminum alloy  
 ALU: Bolts: DIN 933, steel, 8.8, hot-dip galvanized  
 Nuts: DIN 934, steel, hot-dip galvanized

**ALU-KB:**

Болты: DIN 933, коррозиостойкая сталь F 80  
 Гайки: DIN 934, коррозиостойкая сталь 8

**ALU-KB:**

Bolts: DIN 933, stainless steel  
 Nuts: DIN 934, stainless steel

**Поверхность:** без покрытия

**Surface:** uncoated

Код изделия Cat. no.		Сечения проводника мм <sup>2</sup> Conductor cross section mm <sup>2</sup>	Диаметр проводника мм Conductor diameter mm	Размеры болтов диам. x длина Dimensions of bolts dia. x lenght	Размеры в мм Dimensions mm		Вес 100 шт прим. кг Weight 100 pcs. approx. kg
ALU	ALU-KB				L	B	
	0635/2 ALU-KB	6 - 35	2,75 - 7,5	M 7x35	41	28,5	6,3
01650/2 ALU	01650/2 ALU-KB	16 - 50	5,1 - 9,0	M 8x40	45	33,3	10,0
01670/2 ALU	01670/2 ALU-KB	16 - 70	5,1 - 10,5	M 8x40	49	37,0	10,7
01695/2 ALU	01695/2 ALU-KB	16 - 95	5,1 - 12,5	M 8x45	55	41,7	13,3
016120/2 ALU	016120/2 ALU-KB	16 - 120	5,1 - 14,0	M 8x50	55	44,8	16,1
025150/2 ALU	025150/2 ALU-KB	25 - 150	6,3 - 15,7	M 10x50	61	52,0	22,2
035185/2 ALU	035185/2 ALU-KB	35 - 185	6,3 - 17,5	M 10x60	65	57,0	29,4
035240/2 ALU	035240/2 ALU-KB	35 - 240	7,5 - 20,2	M 10x70	70	64,6	39,2

Сокращение "KB" указывает на то, что зажим имеет вместо оцинкованных стальных болтов, коррозиостойкие болты из нержавеющей стали.

"KB" refers to the fact, that the clamp is provided with stainless steel bolts instead of hot-dip galvanized steel bolts.

Начиная с кода 035185/2 ALU под головкой болта дополнительно устанавливаются шайбы DIN 125 из нержавеющей стали A2.

Starting from Cat. no. 035185/2 additional washers DIN 125, A2 stainless steel, are positioned under the bolt head.

Рекомендуемый крутящий момент:

M 7: 16 Нм  
 M 8: 23 Нм  
 M 10: 46 Нм

Recommended torque moments:

M 7: 16 Nm  
 M 8: 23 Nm  
 M 10: 46 Nm



## Биметаллические параллельные рифленные зажимы

Parallel groove clamps,  
bimetallic



**ALU-KU**

для ответвительного соединения проводников из алюминия и алдроя, DIN 48201 а также алюминиево-стальных тросов, (AC) DIN 48204 с медными тросами DIN 48204

**Материал:**

Корпус/ высокопрочный, накладка: коррозионный алюминий и медный сплав

Болты: DIN 933, сталь 8.8, горячее оцинкование

Гайки: DIN 934, горячее оцинкование, впрессованы в нижнюю часть корпуса зажима

Пружинные DIN 127, сталь, шайбы: горячее оцинкование

for tap-off connection of Al-, Al-alloy conductors acc. to DIN 48201 and ACSR conductors acc. to DIN 48204 with copper conductors acc. to DIN 48204

**Material:**

Body/ High strength corrosion resistant aluminum- and copper-alloy

Bolts: DIN 933, steel, 8.8, sheradised

Nuts: DIN 934, steel hot-dip galvanized, pressed into lower clamp body

Spring washers: DIN 127, steel, hot-dip galvanized

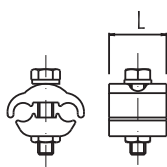

Тип А  
Type A

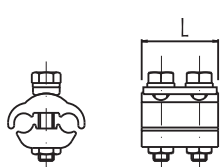

Тип В  
Type B

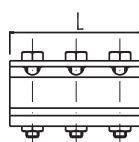

Тип С  
Type C

ALU-KU		Предельные сечения проводника мм <sup>2</sup> Conductor cross section mm <sup>2</sup>		Предельные сечения проводника Cu мм <sup>2</sup> Conductor cross section Copper mm <sup>2</sup>	Диаметр проводника мм Conductor diameter mm		Размеры болтов диам. x длина Dimensions of bolts dia. x length	Размеры в мм Dimensions mm	Вес 100 шт прим. кг Weight 100 pcs. approx. kg
Тип Type	Код изделия Cat. no.	Al-сплавов Al-/Al-Alloy conductor	из AC ACSR		Al	Cu			
<sup>1)</sup> A	1670/1 ALU-KU-TG-BEL	16 - 70	16/2,5 - 70/12	6 - 50	5,1 - 11,7	2,7 - 9,0	M 8x40	26	6,7
B	01670/2 ALU-KU	16 - 70	16/2,5 - 70/12	6 - 50	5,1 - 11,7	2,7 - 9,0	M 8x40	40	10,7
<sup>1)</sup> A	35120/1 ALU-KU-TG-BEL	35 - 120	35/6 - 95/15	10 - 50	7,5 - 14,0	3,5 - 9,0	M 8x45	43	8,1
B	025150/2 ALU-KU	25 - 150	25/4 - 120/20	10 - 95	6,3 - 15,7	3,5 - 12,5	M 8x45	49	15,5
B	035185/2 ALU-KU	35 - 185	35/6 - 150/25	35 - 185	7,5 - 17,5	7,5 - 17,5	M 10x60	64	30,6
C	035185/3 ALU-KU	35 - 185	35/6 - 150/25	35 - 185	7,5 - 17,5	7,5 - 17,5	M 10x60	97	48,2
<sup>1)</sup> C	35300/3 ALU-KU-TG-BEL	50 - 300	35/6 - 300/50	35 - 240	7,5 - 24,5	7,5 - 22,5	M 10x70	105	59,2

<sup>1)</sup> только с планкированной, нажимной шайбой DIN 6796

Рекомендуемый крутящий момент:  
M 8: 23 Нм  
M 10: 46 Нм

<sup>1)</sup> only with Belville washer DIN 6796; without plate

Recommended torque moments:  
M 8: 23 Nm  
M 10: 46 Nm

## Алюминиевые опрессуемые соединители без осевой нагрузки, 1-10 кВ, DIN 46267, Часть 2

Non-tension compression joints, aluminum,  
1-10 kV, acc. to DIN 46267 part 2



**ALU-ZE**

для алюминиевых проводников

for aluminum cable conductors

**Материал:** Al 99.5

**Material:** Aluminum

**Поверхность:** без покрытия

**Surface:** uncoated

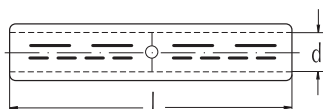

Соединители наполнены специальной смазкой и герметично упакованы в пластик.

Connectors filled with compound and sealed in plastic.

Код изделия Cat. no.	Предельные сечения проводника мм <sup>2</sup> Conductor cross section mm <sup>2</sup>		Размеры в мм Dimensions mm		Код матрицы Die code no.	Кол-во опрессовок Number of compressions		Вес 100 шт прим. кг Weight 100 pcs. approx kg
	rm/sm strand.	se sector solid	d	l		мехн. mech.	гидр. hydr.	
16 ALU-ZE	16	25	5,4	55	12	3-3	1-1	1,5
25 ALU-ZE	25	35	6,8	70	12	4-4	2-2	1,8
35 ALU-ZE	35	50	8,0	85	14	5-5	2-2	3,0
50 ALU-ZE	50	70	9,8	85	16	5-5	2-2	3,8
70 ALU-ZE	70	95	11,2	105	18	6-6	3-3	5,7
95 ALU-ZE	95	120	13,2	105	22	6-6	3-3	8,9
120 ALU-ZE	120	150	14,7	105	22	6-6	3-3	8,6
150 ALU-ZE	150	185	16,3	125	25	6-6	3-3	11,2
185 ALU-ZE	185	240	18,3	125	28	6-6	3-3	16,4
240 ALU-ZE	240	300	21,0	145	32	8-8	3-3	20,8
300 ALU-ZE	300		23,3	145	34	8-8	3-3	27,5
400 ALU-ZE	400		26,0	210	38		4-4	60,0
500 ALU-ZE	500		29,0	210	44		4-4	92,5
400 ALU-ZE-S <sup>1)</sup>	400		28,0	210	42		4-4	55,0
500 ALU-ZE-S <sup>1)</sup>	500		31,0	210	46		5-5	60,0
625 ALU-ZE	625		35,0	330	52		5-5	122,7
800 ALU-ZE	800		40,0	350	58		5-5	150,0
1000 ALU-ZE	1000		44,0	350	60		5-5	142,0

Проводники секторного профиля перед опрессовкой должны округляться специальными матрицами.

Sector shaped conductors must be prerounded.

<sup>1)</sup> Эти соединители предназначены только для неуплотненных проводников и не соответствуют норме DIN.

<sup>1)</sup> These compression joints are only for noncompacted conductors and do not correspond to DIN.

Инструмент для опрессовки см. стр. 41-44

Mechanical tools page number 41-44

## Медные опрессуемые соединители без осевой нагрузки, 1-10 кВ, DIN 46267, Часть 1

Non-tension compression joints, copper, 1-10 kV acc. to DIN 46267, part 1



KU-ZE

KU-ZE-V

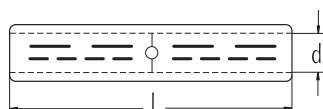

для изолированных, не уплотненных медных проводников

for isolated, non-compacted copper conductors

**Материал:** электролитическая медь

**Material:** Copper

**Поверхность:**  
 KU-ZE: без покрытия  
 KU-ZE-V: гальваническое лужение

**Surface:**  
 KU-ZE: uncoated  
 KU-ZE-V: tin-plated

Код изделия Cat. no.		Предельные сечения проводника мм <sup>2</sup> Conductor cross section mm <sup>2</sup>	Размеры в мм Dimensions mm		Код матрицы Die code no.	Кол-во опрессовок Number of compressions		Вес 100 шт прим. кг Weight 100 pcs. approx. kg
KU-ZE	KU-ZE-V		d	l		мехн. mech.	гидр. hydr.	
6 KU-ZE	6 KU-ZE-V	6	3,8	30	5	2-2		0,5
10 KU-ZE	10 KU-ZE-V	10	4,5	30	6	2-2		0,5
16 KU-ZE	16 KU-ZE-V	16	5,5	50	8	2-2	1-1	1,5
25 KU-ZE	25 KU-ZE-V	25	7,0	50	10	2-2	1-1	1,8
35 KU-ZE	35 KU-ZE-V	35	8,2	50	12	2-2	1-1	2,9
50 KU-ZE	50 KU-ZE-V	50	10,0	56	14	3-3	1-1	4,2
70 KU-ZE	70 KU-ZE-V	70	11,5	56	16	3-3	1-1	5,4
95 KU-ZE	95 KU-ZE-V	95	13,5	70	18	4-4	2-2	9,1
120 KU-ZE	120 KU-ZE-V	120	15,5	70	20	4-4	2-2	10,0
150 KU-ZE	150 KU-ZE-V	150	17,0	80	22	4-4	2-2	15,0
185 KU-ZE	185 KU-ZE-V	185	19,0	85	25	4-4	2-2	17,6
240 KU-ZE	240 KU-ZE-V	240	21,5	90	28	5-5	2-2	23,7
300 KU-ZE	300 KU-ZE-V	300	24,5	100	32		2-2	33,0
400 KU-ZE <sup>1)</sup>	400 KU-ZE-V <sup>1)</sup>	400	26,0	150	38		3-3	71,0
500 KU-ZE <sup>1)</sup>	500 KU-ZE-V <sup>1)</sup>	500	29,0	160	42		3-3	92,0
400 KU-ZE-S	400 KU-ZE-S-V	400	27,5	150	38		3-3	71,0
500 KU-ZE-S	500 KU-ZE-S-V	500	31,0	160	42		3-3	92,0
625 KU-ZE	625 KU-ZE-V	625	34,5	160	44		3-3	80,0
800 KU-ZE	800 KU-ZE-V	800	40,0	200	52		3-3	163,0
1000 KU-ZE	1000 KU-ZE-V	1000	44,0	200	58		3-3	219,0

<sup>1)</sup> Эти соединители предназначены для использования только с уплотненными проводниками и не соответствуют DIN.

<sup>1)</sup> These compression joints are only for compacted conductors and do not correspond to DIN.

Проводники секторного профиля перед опрессовкой должны округляться специальными матрицами.

Sector shaped conductors must be prerounded.

Инструмент для опрессовки см. стр. 41-44

Mechanical tools page number 41-44

## Биметаллические медно-алюминиевые соединители, 1-10 кВ

Non-tension, bimetallic compression joints, Al/Cu, 1-10 kV



**ALU-KU-ZE**

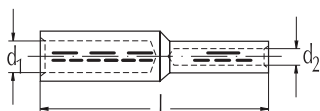

для алюминиевых и медных проводников или круглых и секторных проводников из меди и алюминия

**Материал:** Ал 99,5, медь

**Поверхность:** без покрытия

Алюминиевая часть соединителя наполнена специальной контактной смазкой, соединитель герметично упакован в пластик.

for copper and aluminum conductors or for round and sector stranded copper and aluminum conductors

**Material:** Aluminum and Copper

**Surface:** uncoated

The Al-part is filled with compound, connectors are sealed in plastic.

Код изделия Cat. no.	Предельные сечения проводника мм <sup>2</sup> Conductor cross section mm <sup>2</sup>			Размеры в мм Dimensions mm			Код матрицы Die code no.		Кол-во опрессовок Number of compressions				Вес 100 шт прим. кг Weight 100 pcs. approx. kg
	Al		Cu	d <sub>1</sub>	d <sub>2</sub>	l	Al	Cu	мехн. mech.		гидр. hydr.		
	rm/sm strand.	se sector solid							Al	Cu	Al	Cu	
			rm/sm strand.										
2510 ALU-KU-ZE 2516 ALU-KU-ZE 2525 ALU-KU-ZE 2535 ALU-KU-ZE	25	35	10	6,8	4,5	72	12	6	4	2	2	1	1,4 1,7 1,9 3,5
16			5,5		8								
25			7,0		10								
35			8,2		12								
3516 ALU-KU-ZE 3525 ALU-KU-ZE 3535 ALU-KU-ZE 3550 ALU-KU-ZE	35	50	16	8,0	5,5	80	14	8	5	2	2	1	2,5 2,7 3,3 3,5
25			7,0		10								
35			8,2		12								
50			10,0		14								
5016 ALU-KU-ZE 5025 ALU-KU-ZE 5035 ALU-KU-ZE 5050 ALU-KU-ZE	50	70	16	9,8	5,5	82	16	8	5	2	2	1	2,9 3,2 3,8 4,6
25			7,0		10								
35			8,2		12								
50			10,0		14								
7050 ALU-KU-ZE 7070 ALU-KU-ZE 7095 ALU-KU-ZE 70120 ALU-KU-ZE	70	95	50	11,2	10,0	94	18	14	6	3	3	1	5,7 7,3 9,4 10,5
70			11,5		16								
95			13,5		18								
120			15,5		20								
9550 ALU-KU-ZE 9570 ALU-KU-ZE 9595 ALU-KU-ZE 95120 ALU-KU-ZE	95	120	50	13,2	10,0	99	22	14	6	3	3	1	8,1 8,2 10,4 11,6
70			11,5		16								
95			13,5		18								
120			15,5		20								
12070 ALU-KU-ZE 12095 ALU-KU-ZE 120120 ALU-KU-ZE	120	150	70	14,7	11,5	98	22	16	6	3	3	1	8,5 11,0 11,9
95			13,5		18								
120			15,5		20								

Проводники секторного профиля перед опрессовкой должны округляться специальными матрицами.

Другие размеры - по запросу.

Инструмент для опрессовки см. стр. 41-44

Sector shaped conductors must be prerounded.

Additional combinations of conductor cross sections on request.

Mechanical tools page number 41-44

## Биметаллические медно-алюминиевые соединители, 1-10 кВ Non-tension, bimetallic compression joints, Al/Cu, 1-10 kV



**ALU-KU-ZE**

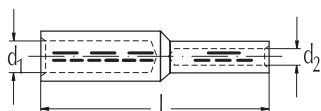

для алюминиевых и медных проводников или круглых и секторных проводников из меди и алюминия

**Материал:** Ал 99,5, медь

**Поверхность:** без покрытия

Алюминиевая часть соединителя наполнена специальной контактной смазкой, соединитель герметично упакован в пластик.

for copper and aluminum conductors or for round and sector stranded copper and aluminum conductors

**Material:** Aluminum and Copper

**Surface:** uncoated

The Al-part is filled with compound, connectors are sealed in plastic.

Код изделия Cat. no.	Предельные сечения проводника мм <sup>2</sup> Conductor cross section mm <sup>2</sup>			Размеры в мм Dimensions mm			Код матрицы Die code no.		Кол-во опрессовок Number of compressions				Вес 100 шт прим. кг Weight 100 pcs. approx. kg
	Al		Cu	d <sub>1</sub>	d <sub>2</sub>	l	Al	Cu	мехн. мех.		гидр. гидр.		
	rm/sm round/sector stranded	se sector solid	rm/sm round/sector stranded						Al	Cu	Al	Cu	
15070 ALU-KU-ZE 15095 ALU-KU-ZE 150120 ALU-KU-ZE 150150 ALU-KU-ZE	150	185	70	16,3	11,5	113	25	16	6	3	3	1	10,4 12,7 13,9 16,7
95			13,5		117	18		4		2			
120			15,5		117	20		4		2			
150			17,0		123	22		4		2			
18595 ALU-KU-ZE 185120 ALU-KU-ZE 185150 ALU-KU-ZE 185185 ALU-KU-ZE	185	240	95	18,3	13,5	119	28	18	6	4	3	2	14,5 15,9 19,6 21,0
120			15,5		119	20		4		2			
150			17,0		125	22		4		2			
185			19,0		127	25		4		2			
24095 ALU-KU-ZE 240120 ALU-KU-ZE 240150 ALU-KU-ZE 240185 ALU-KU-ZE 240240 ALU-KU-ZE	240	300	95	21,0	13,5	126	32	18	8	4	3	2	19,0 20,5 23,3 25,5 30,1
120			15,5		126	20		4		2			
150			17,0		132	22		4		2			
185			19,0		134	25		4		2			
240			21,5		140	28		5		2			
300120 ALU-KU-ZE 300150 ALU-KU-ZE 300185 ALU-KU-ZE 300240 ALU-KU-ZE 300300 ALU-KU-ZE	300		120	23,3	15,5	136	34	20	8	4	3	2	27,8 31,1 32,7 37,5 41,7
150			17,0		136	22		4		2			
185			19,0		138	25		4		2			
240			21,5		144	28		5		2			
300			24,5		150	32		-		2			

Проводники секторного профиля перед опрессовкой должны округляться специальными матрицами.

Другие размеры - по запросу.

Инструмент для опрессовки см. стр. 41-44

Sector shaped conductors must be prerounded.

Additional combinations of conductor cross sections on request.

Mechanical tools page number 41-44

## Медные кабельные наконечники, опрессуемые герметичные

Cable lugs copper, compression type,  
longitudinally sealed



KU-F



KU-F-V

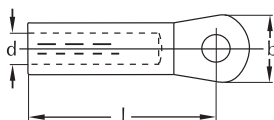

для изолированных, не  
уплотненных медных  
проводников

**Материал:** медь  
лопатка: штампованная,  
не обработанная

**Поверхность:**  
KU-F: без покрытия  
KU-F-V: гальваническое  
лужение

for isolated, non-compacted  
copper conductors

**Material:** Copper  
Palm: plan stamped

**Surface:**  
KU-F: uncoated  
KU-F-V: tin-plated

Код изделия Cat. no.		Сечение проводника мм <sup>2</sup> гм/см Conductor cross section mm <sup>2</sup> strand.	Размеры в мм Dimensions mm			Отверстие лопатки мм Flat hole diameter mm	Код матрицы Die code no.	Кол-во опрессовок Number of compressions		Вес 100 шт прим. кг Weight 100 pcs. approx. kg
KU-F	KU-F-V		d	l	b			мехн. mech.	гидр. hydr.	
16 x 8 KU-F	16 x 8 KU-F-V	16	5,5	36	20	8,5	8	2	1	1,8
16 x 10 KU-F	16 x 10 KU-F-V					10,5				1,8
16 x 12 KU-F	16 x 12 KU-F-V					13,0				1,9
25 x 8 KU-F	25 x 8 KU-F-V	25	7,0	38,5	20	8,5	10	2	1	2,4
25 x 10 KU-F	25 x 10 KU-F-V					10,5				2,4
25 x 12 KU-F	25 x 12 KU-F-V					13,0				2,4
35 x 8 KU-F	35 x 8 KU-F-V	35	8,2	40	20	8,5	12	2	1	3,3
35 x 10 KU-F	35 x 10 KU-F-V					10,5				3,3
35 x 12 KU-F	35 x 12 KU-F-V					13,0				3,3
50 x 8 KU-F	50 x 8 KU-F-V	50	10,0	48	25	8,5	14	3	1	4,2
50 x 10 KU-F	50 x 10 KU-F-V					10,5				4,2
50 x 12 KU-F	50 x 12 KU-F-V					13,0				4,2
70 x 8 KU-F	70 x 8 KU-F-V	70	11,5	49	25	16	3	1	1	6,4
70 x 10 KU-F	70 x 10 KU-F-V				25					6,4
70 x 12 KU-F	70 x 12 KU-F-V				13,0					6,4
70 x 16 KU-F	70 x 16 KU-F-V				17,0					6,4
95 x 8 KU-F	95 x 8 KU-F-V	95	13,5	56	25	18	4	2	2	8,8
95 x 10 KU-F	95 x 10 KU-F-V				10,5					8,8
95 x 12 KU-F	95 x 12 KU-F-V				13,0					9,9
95 x 16 KU-F	95 x 16 KU-F-V				17,0					8,8
120 x 8 KU-F	120 x 8 KU-F-V	120	15,5	62	30	20	4	2	2	12,2
120 x 10 KU-F	120 x 10 KU-F-V				10,5					12,2
120 x 12 KU-F	120 x 12 KU-F-V				13,0					12,2
120 x 16 KU-F	120 x 16 KU-F-V				17,0					12,2
120 x 20 KU-F	120 x 20 KU-F-V				21,0					12,2

Проводники секторного профиля перед опрессовкой должны  
округляться специальными матрицами.

Sector shaped conductors must be prerounded.

Инструмент для опрессовки см. стр. 41-44

Mechanical tools page number 41-44

## Медные кабельные наконечники, опрессуемые герметичные

Cable lugs copper, compression type,  
longitudinally sealed



**KU-F**



**KU-F-V**

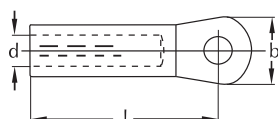

для изолированных, не  
уплотненных медных  
проводников

**Материал:** медь  
лопатка: штампованая,  
не обработаная

**Поверхность:**  
KU-F: без покрытия  
KU-F-V: гальваническое  
лужение

for isolated, non-compacted  
copper conductors

**Material:** Copper  
Palm: plan stamped

**Surface:**  
KU-F: uncoated  
KU-F-V: tin-plated

Код изделия Cat. no.		Сечение проводника мм <sup>2</sup> mm <sup>2</sup> / sm Conductor cross section mm <sup>2</sup> strand.	Размеры в мм Dimensions mm			Отверстие лопатки мм Flat hole diameter mm	Код матрицы Die code no.	Кол-во опрессовок Number of compressions		Вес 100 шт прим. кг Weight 100 pcs. approx. kg
KU-F	KU-F-V		d	l	b			мехн. mech.	гидр. hydr.	
150 x 10 KU-F	150 x 10 KU-F-V	150	17,0	63	30	10,5	22	4	2	15,6
150 x 12 KU-F	150 x 12 KU-F-V			63	30	13,0				15,6
150 x 16 KU-F	150 x 16 KU-F-V			63	30	17,0				15,6
150 x 20 KU-F	150 x 20 KU-F-V			67	38	21,0				15,4
185 x 10 KU-F	185 x 10 KU-F-V	185	19,0	69	30	10,5	25	4	2	19,1
185 x 12 KU-F	185 x 12 KU-F-V			69	30	13,0				19,1
185 x 16 KU-F	185 x 16 KU-F-V			69	30	17,0				19,0
185 x 20 KU-F	185 x 20 KU-F-V			73	38	21,0				18,9
240 x 10 KU-F	240 x 10 KU-F-V	240	21,5	74	38	10,5	28	5	2	22,1
240 x 12 KU-F	240 x 12 KU-F-V					13,0				22,1
240 x 16 KU-F	240 x 16 KU-F-V					17,0				21,9
240 x 20 KU-F	240 x 20 KU-F-V					21,0				21,8
300 x 10 KU-F	300 x 10 KU-F-V	300	24,5	85	38	10,5	32		2	36,5
300 x 12 KU-F	300 x 12 KU-F-V					13,0				36,5
300 x 16 KU-F	300 x 16 KU-F-V					17,0				36,5
300 x 20 KU-F	300 x 20 KU-F-V					21,0				36,1
400 x 12 KU-F	400 x 12 KU-F-V	400	26	106	38	13,0	38		3	50,8
400 x 16 KU-F	400 x 16 KU-F-V					17,0				50,8
400 x 20 KU-F	400 x 20 KU-F-V					21,0				50,4
500 x 12 KU-F	500 x 12 KU-F-V	500	29	106	44	13,0	42		3	77,9
500 x 16 KU-F	500 x 16 KU-F-V					17,0				77,9
500 x 20 KU-F	500 x 20 KU-F-V					21,0				77,5

Проводники секторного профиля перед опрессовкой должны  
округляться специальными матрицами.

Sector shaped conductors must be prerounded.

Инструмент для опрессовки см. стр. 41-44

Mechanical tools page number 41-44

## Медные кабельные наконечники DIN 46235

Cable lugs copper, compression type,  
acc. to DIN 46235



KU

KU-V

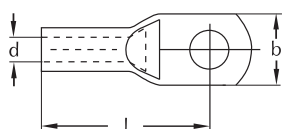

для изолированных, не  
уплотненных медных  
проводников

**Материал:** медь  
лопатка: штампованная,  
не обработанная

**Поверхность:**  
KU-F: без покрытия  
KU-F-V: гальваническое  
лужение

for isolated, non-compacted  
copper conductors

**Material:** Copper  
Palm: plan stamped

**Surface:**  
KU-F: uncoated  
KU-F-V: tin-plated

Код изделия Cat. no.		Сечение проводника мм <sup>2</sup> rm/sm Conductor cross section mm <sup>2</sup> strand.	Размеры в мм Dimensions mm			Отверстие лопатки мм Flat hole diameter mm	Код матрицы Die code no.	Кол-во опрессовок Number of compressions		Вес 100 шт прим. кг Weight 100 pcs. approx. kg
KU	KU-V		d	l	b			мехн. mech.	гидр. hydr.	
6 x 5 KU 6 x 6 KU	6 x 5 KU-V 6 x 6 KU-V	6	3,8	24	8,5	5,4 6,5	5	1		0,6
10 x 5 KU 10 x 6 KU	10 x 5 KU-V 10 x 6 KU-V	10	4,5	27	9,0	5,4 6,5	6	1		0,6
<sup>1)</sup> 10 x 6 KU-S <sup>1)</sup> 10 x 8 KU-S <sup>1)</sup> 10 x 10 KU-S <sup>1)</sup> 10 x 12 KU-S	<sup>1)</sup> 10 x 6 KU-S-V <sup>1)</sup> 10 x 8 KU-S-V <sup>1)</sup> 10 x 10 KU-S-V <sup>1)</sup> 10 x 12 KU-S-V	10	4,5	36 36 36 38	13,0 13,0 17,0 20,0	6,5 8,5 10,5 13,0	8	2		1,8 1,7 1,8 1,9
16 x 6 KU 16 x 8 KU 16 x 10 KU <sup>2)</sup> 16 x 12 KU	16 x 6 KU-V 16 x 8 KU-V 16 x 10 KU-V <sup>2)</sup> 16 x 12 KU-V	16	5,5	36	13,0 13,0 17,0 21,0	6,5 8,5 10,5 13,0	8	2	1	1,8 1,4 1,5 1,7
<sup>2)</sup> 25 x 6 KU 25 x 8 KU 25 x 10 KU 25 x 12 KU 25 x 16 KU	<sup>2)</sup> 25 x 6 KU-V <sup>2)</sup> 25 x 8 KU-V <sup>2)</sup> 25 x 10 KU-V <sup>2)</sup> 25 x 12 KU-V <sup>2)</sup> 25 x 16 KU-V	25	7,0	38 42	14,0 16,0 17,0 19,0 25,0	6,5 8,5 10,5 13,0 17,0	10	2	1	2,2 2,1 2,2 2,2 2,4
<sup>2)</sup> 35 x 6 KU 35 x 8 KU 35 x 10 KU 35 x 12 KU <sup>2)</sup> 35 x 16 KU	<sup>2)</sup> 35 x 6 KU-V <sup>2)</sup> 35 x 8 KU-V <sup>2)</sup> 35 x 10 KU-V <sup>2)</sup> 35 x 12 KU-V <sup>2)</sup> 35 x 16 KU-V	35	8,2	42 46	17,0 17,0 19,0 21,0 26,0	6,5 8,5 10,5 13,0 17,0	12	2	1	3,6 3,3 3,5 3,3 3,7

<sup>1)</sup> Данные наконечники длинее чем произведенные в соответствии с нормам DIN, имеют вместо одной две маркировки для опрессовки и код матрицы 8 вместо 6.

<sup>2)</sup> Эти наконечники изготавливаются как особая модель, отличающаяся от стандарта DIN 46235.

<sup>1)</sup> These cable lugs are longer than DIN-type lugs, with two compression marks instead of one and die code no. 8 instead of 6.

<sup>2)</sup> These cable lugs are manufactured as a special model, different from DIN 46235.

Инструмент для опрессовки см. стр. 41-44

Mechanical tools page number 41-44



## Медные кабельные наконечники DIN 46235

Cable lugs copper, compression type,  
acc. to DIN 46235



KU

KU-V

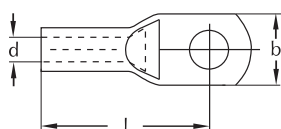

для изолированных, не  
уплотненных медных  
проводников

for isolated, non-compacted  
copper conductors

**Материал:**  
электролитическая  
медь

**Material:**  
Copper

**Поверхность:**  
KU: без покрытия  
KU-V: гальваническое  
лужение

**Surface:**  
KU: uncoated  
KU-V: tin-plated

Код изделия Cat. no.		Сечение проводника мм <sup>2</sup> mm <sup>2</sup> / sm Conductor cross section mm <sup>2</sup> strand.	Размеры в мм Dimensions mm			Отверстие лопатки мм Flat hole diameter mm	Код матрицы Die Code no.	Кол-во опрессовок Number of compressions		Вес 100 шт прим. кг Weight 100 pcs. approx. kg
KU	KU-V		d	l	b			мех. mech.	гидр. hydr.	
50 x 8 KU	50 x 8 KU-V	50	10,0	52	20,0	8,5	14	3	1	4,4
50 x 10 KU	50 x 10 KU-V				22,0	10,5				4,5
50 x 12 KU	50 x 12 KU-V				24,0	13,0				4,4
50 x 16 KU	50 x 16 KU-V				28,0	17,0				5,0
70 x 8 KU	70 x 8 KU-V	70	11,5	55	24,0	8,5	16	3	1	6,1
70 x 10 KU	70 x 10 KU-V				24,0	10,5				6,1
70 x 12 KU	70 x 12 KU-V				24,0	13,0				6,2
70 x 16 KU	70 x 16 KU-V				30,0	17,0				5,9
70 x 20 KU	70 x 20 KU-V				32,0	21,0				7,0
95 x 10 KU	95 x 10 KU-V	95	13,5	65	28,0	10,5	18	4	2	9,2
95 x 12 KU	95 x 12 KU-V				28,0	13,0				9,2
95 x 16 KU	95 x 16 KU-V				32,0	17,0				9,1
<sup>2)</sup> 95 x 20 KU	<sup>2)</sup> 95 x 20 KU-V				34,0	21,0				10,4
120 x 10 KU	120 x 10 KU-V	120	15,5	70	32,0	10,5	20	4	2	11,4
120 x 12 KU	120 x 12 KU-V				32,0	13,0				11,6
120 x 16 KU	120 x 16 KU-V				32,0	17,0				11,0
120 x 20 KU	120 x 20 KU-V				38,0	21,0				12,8
150 x 10 KU	150 x 10 KU-V	150	17,0	78	34,0	10,5	22	4	2	16,9
150 x 12 KU	150 x 12 KU-V				34,0	13,0				16,4
150 x 16 KU	150 x 16 KU-V				34,0	17,0				16,3
150 x 20 KU	150 x 20 KU-V				40,0	21,0				17,0
185 x 10 KU	185 x 10 KU-V	185	19,0	82	37,0	10,5	25	5	2	19,3
185 x 12 KU	185 x 12 KU-V				37,0	13,0				19,4
185 x 16 KU	185 x 16 KU-V				37,0	17,0				19,1
185 x 20 KU	185 x 20 KU-V				40,0	21,0				20,0

<sup>2)</sup> Эти наконечники изготавливаются как особая модель, отличающаяся от стандарта DIN 46235.

<sup>2)</sup> These cable lugs are manufactured as a special model, different from DIN 46235.

Инструмент для опрессовки см. стр. 41-44

Mechanical tools page number 41-44

## Медные кабельные наконечники DIN 46235

Cable lugs copper, compression type,  
acc. to DIN 46235



KU

KU-V

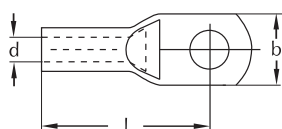

для изолированных, не  
уплотненных медных  
проводников

**Материал:** электролитическая  
медь

**Поверхность:**

KU: без покрытия  
KU-V: гальваническое  
лужение

for isolated, non-compacted  
copper conductors

**Material:**  
Copper

**Surface:**

KU: uncoated  
KU-V: tin-plated

Код изделия Cat. no.		Сечение проводника мм <sup>2</sup> mm <sup>2</sup> / sm Conductor cross section mm <sup>2</sup> strand.	Размеры в мм Dimensions mm			Отверстие лопатки мм Flat hole diameter mm	Код матрицы Die code no.	Кол-во опрессовок Number of compressions		Вес 100 шт прим. кг Weight 100 pcs. approx. kg
KU	KU-V		d	l	b			мех. mech.	гидр. hydr.	
240 x 12 KU 240 x 16 KU 240 x 20 KU	240 x 12 KU-V 240 x 16 KU-V 240 x 20 KU-V	240	21,5	92	42,0 42,0 45,0	13,0 17,0 21,0	28	5	2	28,5 28,9 28,0
<sup>2)</sup> 300 x 12 KU 300 x 16 KU 300 x 20 KU	<sup>2)</sup> 300 x 12 KU-V 300 x 16 KU-V 300 x 20 KU-V	300	24,5	100	48,0	13,0 17,0 21,0	32		2	38,1 37,5 38,5
<sup>3)</sup> 400 x 16 KU <sup>3)</sup> 400 x 20 KU	<sup>3)</sup> 400 x 16 KU-V <sup>3)</sup> 400 x 20 KU-V	400	26,0	115	55,0	17,0 21,0	38		3	79,8 76,6
<sup>3)</sup> 500 x 16 KU <sup>3)</sup> 500 x 20 KU	<sup>3)</sup> 500 x 16 KU-V <sup>3)</sup> 500 x 20 KU-V	500	29,0	125	60,0	17,0 21,0	42		3	97,8 96,0
400 x 16 KU-S 400 x 20 KU-S	400 x 16 KU-S-V 400 x 20 KU-S-V	400	27,5	115	55,0	17,0 21,0	38		3	68,8 66,0
500 x 16 KU-S 500 x 20 KU-S	500 x 16 KU-S-V 500 x 20 KU-S-V	500	31,0	125	60,0	17,0 21,0	42		3	85,0 83,5
625 x 16 KU 625 x 20 KU	625 x 16 KU-V 625 x 20 KU-V	625	34,5	135	60,0	17,0 21,0	44		3	79,4 77,9
800 x 20 KU	800 x 20 KU-V	800	40,0	165	75,0	21,0	52		3	146,9
1000 x 20 KU	1000 x 20 KU-V	1000	44,0	165	85,0	21,0	58		3	191,1

Проводники секторного профиля перед опрессовкой  
должны округляться специальными матрицами.

Sector shaped conductors must be rounded with special dies.

<sup>2)</sup> Эти наконечники изготавливаются как особая модель,  
отличающаяся от стандарта DIN 46235.

<sup>2)</sup> These cable lugs are manufactured as a special model,  
different from DIN 46235.

<sup>3)</sup> внутренний диаметр приведен в соответствие

<sup>3)</sup> Inside diameter adapted.

Инструмент для опрессовки см. стр. 41-44

Mechanical tools page number 41-44

## Медные кабельные наконечники с повернутой лопаткой 90°

90° Flanged cable lugs copper, compression type



**KU-A**

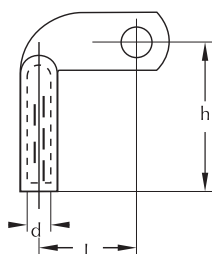

для медных проводников и медных жил кабелей

**Материал:** электролитическая медь

**Поверхность:**

KU-A: без покрытия

KU-A-V: гальваническое лужение

for copper conductors and copper cable conductors

**Material:** Copper

**Surface:**

KU-A: uncoated

KU-A-V: tin-plated

Код изделия Cat. no.	Сечение проводника мм <sup>2</sup> гм/см Conductor cross section mm <sup>2</sup> strand.	Размеры в мм Dimensions mm			Отверстие лопатки мм Flat hole diameter mm	Код матрицы Die code no.	Кол-во опрессовок Number of compressions		Вес 100 шт прим. кг Weight 100 pcs. approx. kg
		d	l	h			мехн. mech.	гидр. hydr.	
35 x 10 KU-A 35 x 12 KU-A	35	8,2	42	44	10,5 13,0	12	2	1	5,3
50 x 10 KU-A 50 x 12 KU-A	50	10,0	42	45	10,5 13,0	14	3	1	6,6
70 x 10 KU-A 70 x 12 KU-A	70	11,5	43	48	10,5 13,0	16	3	1	8,8
95 x 12 KU-A 95 x 16 KU-A	95	13,5	45	62	13,0 17,0	18	4	2	13,7
120 x 12 KU-A 120 x 16 KU-A	120	15,5	46	67	13,0 17,0	20	4	2	15,7
150 x 12 KU-A 150 x 16 KU-A	150	17,0	46	70	13,0 17,0	22	4	2	22,0

Проводники секторного профиля перед опрессовкой должны округляться специальными матрицами.

Другие размеры - по запросу.

Инструмент для опрессовки см. стр. 41-44

Sector shaped conductors must be rounded with special dies.

Additional conductor cross sections and sizes on request.

Mechanical tools page number 41-44

## Медные кабельные наконечники углового типа

Compression cable lugs  
copper, angle type



KU-W

KU-W-V

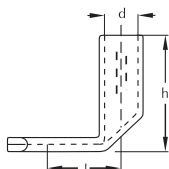

для изолированных, не  
уплотненных медных  
проводников

**Материал:** электролитическая  
медь

**Поверхность:**

KU-W: без покрытия  
KU-W-V: гальваническое  
лужение

for isolated, non-compacted  
copper conductors

**Material:** Copper

**Surface:**

KU-W: uncoated  
KU-W-V: tin-plated

Код изделия Cat. no.		Сечение проводника мм <sup>2</sup> rm/sm Conductor cross section mm <sup>2</sup> strand.	Размеры в мм Dimensions mm			Отверстие лопатки мм Flat hole diameter mm	Код матрицы Die code no.	Кол-во опрессовок Number of compressions		Вес 100 шт прим. кг Weight 100 pcs. approx. kg
KU-W	KU-W-V		d	l	h			мех. mech.	гидр. hydr.	
10 x 5 KU-W 10 x 6 KU-W	10 x 5 KU-W-V 10 x 6 KU-W-V	10	4,5	13	15	5,4 6,5	6	1	0,5 0,4	
10 x 8 KU-W-S 10 x 10 KU-W-S	10 x 8 KU-W-S-V 10 x 10 KU-W-S-V	10	4,5	17	28	8,5 10,5	8	2	0,7 0,7	
16 x 6 KU-W 16 x 8 KU-W 16 x 10 KU-W 16 x 12 KU-W	16 x 6 KU-W-V 16 x 8 KU-W-V 16 x 10 KU-W-V 16 x 12 KU-W-V	16	5,5	17 17 17 20	28	6,5 8,5 10,5 13,0	8	2 1	1,3 1,3 1,4 1,7	
25 x 6 KU-W 25 x 8 KU-W 25 x 10 KU-W 25 x 12 KU-W	25 x 6 KU-W-V 25 x 8 KU-W-V 25 x 10 KU-W-V 25 x 12 KU-W-V	25	7,0	17 17 20 20	28	6,5 8,5 10,5 13,0	10	2 1	1,7 1,7 2,0 1,9	
35 x 8 KU-W 35 x 10 KU-W 35 x 12 KU-W	35 x 8 KU-W-V 35 x 10 KU-W-V 35 x 12 KU-W-V	35	8,2	20 20 22	33	8,5 10,5 13,0	12	2 1	3,8 3,8 3,7	
50 x 8 KU-W 50 x 10 KU-W 50 x 12 KU-W 50 x 16 KU-W	50 x 8 KU-W-V 50 x 10 KU-W-V 50 x 12 KU-W-V 50 x 16 KU-W-V	50	10,0	26 26 26 30	35	8,5 10,5 13,0 17,0	14	3 1	5,0 4,8 4,4 4,4	
70 x 8 KU-W 70 x 10 KU-W 70 x 12 KU-W 70 x 16 KU-W	70 x 8 KU-W-V 70 x 10 KU-W-V 70 x 12 KU-W-V 70 x 16 KU-W-V	70	11,5	27 27 29 32	36	8,5 10,5 13,0 17,0	16	3 1	6,5 6,7 6,4 5,7	

Кабельные наконечники могут быть изготовлены с  
различным углом изгиба лопатки.

Cable lugs are also available with different angles between  
barrel and palm.

Инструмент для опрессовки см. стр. 41-44

Mechanical tools page number 41-44

## Медные кабельные наконечники углового типа

Compression cable lugs  
copper, angle type



KU-W

KU-W-V

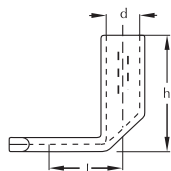

для изолированных, не  
уплотненных медных  
проводников

for isolated, non-compacted  
copper conductors

**Материал:** электролитическая  
медь

**Material:** Copper

**Поверхность:**

KU-W: без покрытия

**Surface:**

KU-W: uncoated

KU-W-V: гальваническое  
лужение

KU-W-V: tin-plated

Код изделия Cat. no.		Сечение проводника мм <sup>2</sup> mm <sup>2</sup> / sm Conductor cross section mm <sup>2</sup> strand.	Размеры в мм Dimensions mm			Отверстие лопатки мм Flat hole diameter mm	Код матрицы Die code no.	Кол-во опрессовок Number of compressions		Вес 100 шт прим. кг Weight 100 pcs. approx. kg
KU-W	KU-W-V		d	l	h			мехн. mech.	гидр. hydr.	
95 x 10 KU-W	95 x 10 KU-W-V	95	13,5	35	45	10,5	18	4	2	10,3
95 x 12 KU-W	95 x 12 KU-W-V			35		13,0				9,7
95 x 16 KU-W	95 x 16 KU-W-V			35		17,0				9,8
95 x 20 KU-W	95 x 20 KU-W-V			35		21,0				9,8
120 x 12 KU-W	120 x 12 KU-W-V	120	15,5	30	48	13,0	20	4	2	12,8
120 x 16 KU-W	120 x 16 KU-W-V			36		17,0				12,7
120 x 20 KU-W	120 x 20 KU-W-V			36		21,0				12,5
150 x 12 KU-W	150 x 12 KU-W-V	150	17,0	35	56	13,0	22	4	2	18,6
150 x 16 KU-W	150 x 16 KU-W-V			35		17,0				17,9
150 x 20 KU-W	150 x 20 KU-W-V			38		21,0				18,5
185 x 12 KU-W	185 x 12 KU-W-V	185	19,0	36	60	13,0	25	5	2	20,7
185 x 16 KU-W	185 x 16 KU-W-V			39		17,0				20,5
185 x 20 KU-W	185 x 20 KU-W-V			39		21,0				20,5
240 x 12 KU-W	240 x 12 KU-W-V	240	21,5	37	74	13,0	28	5	2	31,7
240 x 16 KU-W	240 x 16 KU-W-V			37		17,0				31,7
240 x 20 KU-W	240 x 20 KU-W-V			41		21,0				31,1
300 x 16 KU-W	300 x 16 KU-W-V	300	24,5	41	86	17,0	32		2	45,0
300 x 20 KU-W	300 x 20 KU-W-V			46		21,0				42,7

Проводники секторного профиля перед опрессовкой должны округляться специальными матрицами.

Sector shaped conductors must be rounded with special dies.

Кабельные наконечники могут быть изготовлены с различным углом изгиба лопатки.

Cable lugs are also available with different angles between barrel and palm.

Инструмент для опрессовки см. стр. 41-44

Mechanical tools page number 41-44

## Медные кабельные опрессуемые наконечники облегченного исполнения с контрольным отверстием и без

Cable lugs copper, compression type, standard, with/without inspection hole, tin-plated



KU-L

KU-L-S

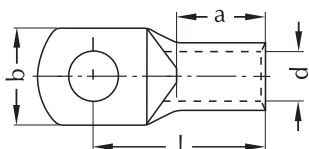

для изолированных, не уплотненных медных проводников

for isolated, non-compacted copper conductors

**Материал:** электролитическая медь

**Material:** Copper

**Поверхность:** гальваническое лужение

**Surface:** tin-plated

KU-L: без контрольного отверстия

KU-L: without inspection hole

KU-L-S: с контрольным отверстием

KU-L-S: with inspection hole

опрессовка KU-L Серии не соответствует DIN Нормам

The compression of the KU-L Series does not accord to the DIN requirements.

Код изделия Cat. no.		Сечение проводника мм <sup>2</sup> mm <sup>2</sup> / Conductor cross section mm <sup>2</sup> strand.	Размеры в мм Dimensions mm				Отверстие лопатки мм Flat hole diameter mm	Вес 100 шт прим. кг Weight 100 pcs. approx. kg
KU-L	KU-L-S		d	a	l	b		
6 x 5 KU-L	6 x 5 KU-L-S	6	3,5	9	21	10,5	5,4	0,4
6 x 6 KU-L	6 x 6 KU-L-S				21	11,5	6,5	0,4
6 x 8 KU-L	6 x 8 KU-L-S				21	15,5	8,5	0,4
6 x 10 KU-L	6 x 10 KU-L-S				21	17,0	10,5	0,5
10 x 5 KU-L	10 x 5 KU-L-S	10	4,5	9	21	12,0	5,5	0,4
10 x 6 KU-L	10 x 6 KU-L-S				21	12,0	6,5	0,4
10 x 8 KU-L	10 x 8 KU-L-S				23	14,5	8,5	0,4
10 x 10 KU-L	10 x 10 KU-L-S				25,5	17,0	10,5	0,5
16 x 5 KU-L	16 x 5 KU-L-S	16	5,5	12	26	12,0	5,5	0,5
16 x 6 KU-L	16 x 6 KU-L-S				26	12,0	6,5	0,7
16 x 8 KU-L	16 x 8 KU-L-S				28	13,5	8,5	0,8
16 x 10 KU-L	16 x 10 KU-L-S				30	17,0	10,5	0,8
16 x 12 KU-L	16 x 12 KU-L-S			32	20,0	13,0	0,8	
25 x 6 KU-L	25 x 6 KU-L-S	25	7,0	13	27	14,0	6,5	1,0
25 x 8 KU-L	25 x 8 KU-L-S				29	16,0	8,5	1,0
25 x 10 KU-L	25 x 10 KU-L-S				33	17,5	10,5	1,1
25 x 12 KU-L	25 x 12 KU-L-S				34	20,0	13,0	1,0
35 x 6 KU-L	35 x 6 KU-L-S	35	8,5	15	31	18,0	6,5	1,0
35 x 8 KU-L	35 x 8 KU-L-S				32	18,0	8,5	1,0
35 x 10 KU-L	35 x 10 KU-L-S				34	18,0	10,5	1,1
35 x 12 KU-L	35 x 12 KU-L-S				37	22,0	13,0	1,0
50 x 8 KU-L	50 x 8 KU-L-S	50	10,0	16	36	20,0	8,5	3,1
50 x 10 KU-L	50 x 10 KU-L-S				39	21,0	10,5	3,2
50 x 12 KU-L	50 x 12 KU-L-S				39	21,0	13,0	3,3
50 x 16 KU-L	50 x 16 KU-L-S				46	26,0	17,0	3,2
70 x 8 KU-L	70 x 8 KU-L-S	70	12,0	19	41	23,0	8,5	3,5
70 x 10 KU-L	70 x 10 KU-L-S				40	23,0	10,5	3,6
70 x 12 KU-L	70 x 12 KU-L-S				42	23,0	13,0	3,6
70 x 16 KU-L	70 x 16 KU-L-S				50	29,0	17,0	3,6
70 x 20 KU-L	70 x 20 KU-L-S			52	31,0	21,0	4,6	

Проводники секторного профиля перед опрессовкой должны округляться специальными матрицами.

Sector shaped conductors must be rounded with special dies.

Инструмент для опрессовки см. стр. 41-44

Mechanical tools page number 41-44

## Медные кабельные опрессуемые наконечники облегченного исполнения с контрольным отверстием и без

Cable lugs copper, compression type, standard, with/without inspection hole, tin-plated



**KU-L**

**KU-L-S**

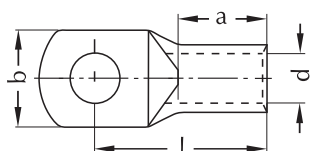

для изолированных, не уплотненных медных проводников

**Материал:** электролитическая медь

**Поверхность:** гальваническое лужение  
 KU-L: без контрольного отверстия  
 KU-L-S: с контрольным отверстием

опрессовка KU-L Серии не соответствует DIN Нормам

for isolated, non-compacted copper conductors

**Material:** Copper

**Surface:** tin-plated

KU-L: without inspection hole  
 KU-L-S: with inspection hole

The compression of the KU-L Series does not accord to the DIN requirements.

Код изделия Cat. no.		Сечение проводника мм <sup>2</sup> mm <sup>2</sup> /sm Conductor cross section mm <sup>2</sup> strand.	Размеры в мм Dimensions mm				Отверстие лопатки мм Flat hole diameter mm	Вес 100 шт прим. кг Weight 100 pcs. approx kg
KU-L	KU-L-S		d	a	l	b		
95 x 8 KU-L	95 x 8 KU-L-S	95	13,5	22	48	25,0	8,5	4,7
95 x 10 KU-L	95 x 10 KU-L-S				48	25,0	10,5	4,8
95 x 12 KU-L	95 x 12 KU-L-S				48	25,0	13,0	4,9
95 x 16 KU-L	95 x 16 KU-L-S				53	31,0	17,0	5,3
95 x 20 KU-L	95 x 20 KU-L-S				58	31,0	21,0	6,1
120 x 10 KU-L	120 x 10 KU-L-S	120	15,0	25	54	28,0	10,5	6,7
120 x 12 KU-L	120 x 12 KU-L-S				54	28,0	13,0	6,7
120 x 16 KU-L	120 x 16 KU-L-S				56	29,0	17,0	6,9
120 x 20 KU-L	120 x 20 KU-L-S				59	34,0	21,0	6,9
150 x 10 KU-L	150 x 10 KU-L-S	150	16,5	27	57	31,0	10,5	8,8
150 x 12 KU-L	150 x 12 KU-L-S				58	31,0	13,0	8,6
150 x 16 KU-L	150 x 16 KU-L-S				59	31,0	17,0	8,7
150 x 20 KU-L	150 x 20 KU-L-S				61	33,0	21,0	8,8
185 x 12 KU-L	185 x 12 KU-L-S	185	19,0	30	66	35,0	13,0	11,5
185 x 16 KU-L	185 x 16 KU-L-S				66	35,0	17,0	11,6
185 x 20 KU-L	185 x 20 KU-L-S				68	35,0	21,0	11,8
240 x 12 KU-L	240 x 12 KU-L-S	240	21,0	34	75	38,0	13,0	13,9
240 x 16 KU-L	240 x 16 KU-L-S				71	38,0	17,0	13,6
240 x 20 KU-L	240 x 20 KU-L-S				73	38,0	21,0	13,8
300 x 12 KU-L	300 x 12 KU-L-S	300	24,0	45	90	43,0	13,0	23,8
300 x 16 KU-L	300 x 16 KU-L-S				87	43,0	17,0	23,7
300 x 20 KU-L	300 x 20 KU-L-S				87	43,0	21,0	23,8
400 x 16 KU-L	400 x 16 KU-L-S	400	27,5	50	96	48,0	17,0	28,4
400 x 20 KU-L	400 x 20 KU-L-S					48,0	21,0	28,5
500 x 16 KU-L	500 x 16 KU-L-S	500	31,0	65	122	55,0	17,0	45,2
500 x 20 KU-L	500 x 20 KU-L-S					55,0	21,0	46,9
625 x 16 KU-L	625 x 16 KU-L-S	625	34,0	70	124	59,0	17,0	43,9
625 x 20 KU-L	625 x 20 KU-L-S					59,0	21,0	46,9

Проводники секторного профиля перед опрессовкой должны округляться специальными матрицами.

Sector shaped conductors must be rounded with special dies.

Инструмент для опрессовки см. стр. 41-44

Mechanical tools page number 41-44

## Зажимные медные кабельные наконечники с 4 болтами

Cable lugs copper, clamping type with 4 bolts



KU-FE

KU-FE-V

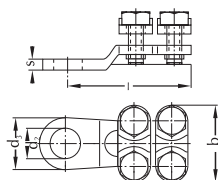

для медных проводников и медных жил кабелей

**Материал:**

корпус: медь  
винты: DIN 84, сталь, хромированная начиная с 3350/4x8 KU DIN 933 SZ, марка 8.8 хромированная

**Поверхность:**

KU-FE: без покрытия  
KU-FE-V: гальваническое лужение

for copper conductors and copper cable conductors

**Material:**

Body: Copper  
Bolts: DIN 84, steel, chrome-plated from cat. no. 3550/4x8 KU slotted bolts DIN 933 SZ steel, 8.8, chrome-plated

**Surface:**

KU-FE: uncoated  
KU-FE-V: tin-plated

Код изделия Cat. no.		Сечение проводника мм <sup>2</sup> Conductor cross section mm <sup>2</sup>	Диаметр проводника мм Conductor diameter mm	Размеры болтов диаметр / длина Dimensions of bolts dia. x length	Размеры в мм Dimensions mm					Вес 100 шт прим. кг Weight 100 pcs. approx. kg
KU-FE	KU-FE-V				d <sub>3</sub>	d <sub>2</sub>	l	s	b	
1625/4 x 6 KU-FE 1625/4 x 8 KU-FE	1625/4 x 6 KU-FE-V 1625/4 x 8 KU-FE-V	16-25	4,5-6,5	M 5 x 12	18,5	6,5 8,5	36,0 36,0	3,0	22,5	4,1
2535/4 x 8 KU-FE 2535/4 x 10 KU-FE 2535/4 x 12 KU-FE	2535/4 x 8 KU-FE-V 2535/4 x 10 KU-FE-V 2535/4 x 12 KU-FE-V	25-35	5,6-7,5	M 5 x 12	18,5 21,5 21,5	8,5 10,5 13,0	38,5 42,0 42,0	3,0	24,0	4,4
3550/4 x 8 KU-FE 3550/4 x 10 KU-FE 3550/4 x 12 KU-FE	3550/4 x 8 KU-FE-V 3550/4 x 10 KU-FE-V 3550/4 x 12 KU-FE-V	35-50	6,6-9,0	M 6 x 16	19,0 19,0 21,0	8,5 10,5 13,0	46,0 46,0 47,0	3,5	28,0	7,0
5070/4 x 8 KU-FE 5070/4 x 10 KU-FE 5070/4 x 12 KU-FE	5070/4 x 8 KU-FE-V 5070/4 x 10 KU-FE-V 5070/4 x 12 KU-FE-V	50-70	7,7-10,5	M 6 x 16	23,5	8,5 10,5 13,0	51,0	4,0	31,0	10,0
7095/4 x 10 KU-FE 7095/4 x 12 KU-FE	7095/4 x 10 KU-FE-V 7095/4 x 12 KU-FE-V	70-95	9,3-12,5	M 6 x 20	24,0	10,5 13,0	57,0	4,5	34,0	12,0
95150/4 x 12 KU-FE 95150/4 x 16 KU-FE	95150/4 x 12 KU-FE-V 95150/4 x 16 KU-FE-V	95-150	11,0-15,8	M 8 x 25	30,0	13,0 17,0	61,0 61,5	5,0	42,0	20,0
150240/4 x 12 KU-FE 150240/4 x 16 KU-FE 150240/4 x 20 KU-FE	150240/4 x 12 KU-FE-V 150240/4 x 16 KU-FE-V 150240/4 x 20 KU-FE-V	150-240	13,9-20,3	M 8 x 25	34,0 34,0 36,0	13,0 17,0 21,0	68,5 68,5 70,5	5,0	48,5	27,0
185300/4 x 12 KU-FE 185300/4 x 16 KU-FE 185300/4 x 20 KU-FE	185300/4 x 12 KU-FE-V 185300/4 x 16 KU-FE-V 185300/4 x 20 KU-FE-V	185-300	15,5-22,5	M 8 x 30	32,0 32,0 34,5	13,0 17,0 21,0	68,5 68,5 70,0	5,0	50,0 50,0 50,5	28,4 28,8 28,8

Зажимные кабельные наконечники могут поставляться как с 4 болтами, так с 2 болтами.

Другие размеры по запросу.

These cable lugs are available with 4 bolts or with 2 bolts.

Additional size of lugs on request.



## Алюминиевые кабельные наконечники опрессуемые герметичные, согласно DIN 46329

Cable lugs aluminum, compression type, longitudinally sealed, acc. to DIN 46329



ALU-F

ALU-F-V

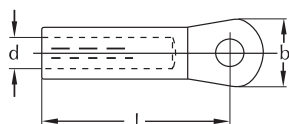

для алюминиевых проводников и алюминиевых жил кабелей

for aluminum conductors and aluminum cable conductors

**Материал:** Al 99,5

**Material:** Aluminum  
Palm: plan stamped

**Поверхность:**

ALU-F: без покрытия  
ALU-F-V: гальваническое лужение

**Surface:**

ALU-F: uncoated  
ALU-F-V: tin-plated

Кабельные наконечники наполнены специальной смазкой и герметично упакованы в пластик.

Cable lugs filled with compound and sealed in plastic.

Код изделия Cat. no.		Сечение проводника мм <sup>2</sup> Conductor cross section mm <sup>2</sup>		Размеры в мм Dimensions mm			Отверстие лопатки мм Flat hole diameter mm	Код матрицы Die code no.	Кол-во опрессовок Number of compressions		Вес 100 шт прим. кг Weight 100 pcs. approx. kg
ALU-F	ALU-F-V	rm/sm strand.	se sector solid	d	l	b			мехн. mech.	гидр. hydr.	
16 x 8 ALU-F 16 x 10 ALU-F	16 x 8 ALU-F-V 16 x 10 ALU-F-V	16	25	5,4	50	20 25	8,5 10,5	12	4	2	1,4 1,3
25 x 8 ALU-F 25 x 10 ALU-F 25 x 12 ALU-F	25 x 8 ALU-F-V 25 x 10 ALU-F-V 25 x 12 ALU-F-V	25	35	6,8	50	20 25 25	8,5 10,5 13,0	12	4	2	1,5 1,4 1,4
35 x 8 ALU-F 35 x 10 ALU-F 35 x 12 ALU-F	35 x 8 ALU-F-V 35 x 10 ALU-F-V 35 x 12 ALU-F-V	35	50	8,0	62	25	8,5 10,5 13,0	14	5	2	2,6 2,4 2,3
50 x 8 ALU-F 50 x 10 ALU-F 50 x 12 ALU-F	50 x 8 ALU-F-V 50 x 10 ALU-F-V 50 x 12 ALU-F-V	50	70	9,8	62	25	8,5 10,5 13,0	16	5	2	2,5 2,4 2,3
70 x 8 ALU-F 70 x 10 ALU-F 70 x 12 ALU-F	70 x 8 ALU-F-V 70 x 10 ALU-F-V 70 x 12 ALU-F-V	70	95	11,2	72	25	8,5 10,5 13,0	18	6	3	3,5 3,3
95 x 8 ALU-F 95 x 10 ALU-F 95 x 12 ALU-F 95 x 16 ALU-F	95 x 8 ALU-F-V 95 x 10 ALU-F-V 95 x 12 ALU-F-V 95 x 16 ALU-F-V	95	120	13,2	78 78 78 80	25 25 25 30	8,5 10,5 13,0 17,0	22	6	3	7,4 7,0 6,7
120 x 10 ALU-F 120 x 12 ALU-F 120 x 16 ALU-F	120 x 10 ALU-F-V 120 x 12 ALU-F-V 120 x 16 ALU-F-V	120	150	14,7	84	30	10,5 13,0 17,0	22	6	3	6,8 6,5
150 x 10 ALU-F 150 x 12 ALU-F 150 x 16 ALU-F	150 x 10 ALU-F-V 150 x 12 ALU-F-V 150 x 16 ALU-F-V	150	185	16,3	90	30	10,5 13,0 17,0	25	6	3	8,8 8,4 9,3

Проводники секторного профиля перед опрессовкой должны округляться специальными матрицами.

Sector shaped conductors must be rounded with special dies.

Инструмент для опрессовки см. стр. 41-44

Mechanical tools page number 41-44

## Алюминиевые кабельные наконечники опрессуемые герметичные, согласно DIN 46329

Cable lugs aluminum, compression type, longitudinally sealed, acc. to DIN 46329



ALU-F

ALU-F-V

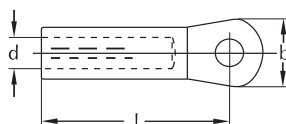

для алюминиевых проводников и алюминиевых жил кабелей

for aluminum conductors and aluminum cable conductors

**Материал:** Al 99,5

**Material:** Aluminum  
Palm: plan stamped

**Поверхность:**  
ALU-F: без покрытия  
ALU-F-V: гальваническое лужение

**Surface:**  
ALU-F: uncoated  
ALU-F-V: tin-plated

Кабельные наконечники наполнены специальной смазкой и герметично упакованы в пластик.

Cable lugs filled with compound and sealed in plastic.

Код изделия Cat. no.		Сечение проводника мм <sup>2</sup> Conductor cross section mm <sup>2</sup>		Размеры в мм Dimensions mm			Отверстие лопатки мм Flat hole diameter mm	Код матрицы Die code no.	Кол-во опрессовок Number of compressions		Вес 100 шт прим. кг Weight 100 pcs. approx. kg
ALU-F	ALU-F-V	rm/sm strand.	se sector solid	d	l	b			мехн. mech.	гидр. hydr.	
185 x 10 ALU-F	185 x 10 ALU-F-V	185	240	18,3	91	30	10,5	28	6	3	11,1
185 x 12 ALU-F	185 x 12 ALU-F-V						13,0				11,0
185 x 16 ALU-F	185 x 16 ALU-F-V						17,0				11,2
240 x 12 ALU-F	240 x 12 ALU-F-V	240	300	21,0	103	38	13,0	32	8	3	15,9
240 x 16 ALU-F	240 x 16 ALU-F-V						17,0				15,5
240 x 20 ALU-F	240 x 20 ALU-F-V						21,0				16,2
300 x 12 ALU-F	300 x 12 ALU-F-V	300		23,3	103	38	13,0	34	8	3	17,4
300 x 16 ALU-F	300 x 16 ALU-F-V						17,0				19,1
300 x 20 ALU-F	300 x 20 ALU-F-V						21,0				
400 x 12 ALU-F	400 x 12 ALU-F-V	400		26,0	116	38	13,0	38		3	34,0
400 x 16 ALU-F	400 x 16 ALU-F-V						17,0				35,5
400 x 20 ALU-F	400 x 20 ALU-F-V						21,0				
500 x 12 ALU-F	500 x 12 ALU-F-V	500		29,0	122	44	13,0	44		4	40,5
500 x 16 ALU-F	500 x 16 ALU-F-V						17,0				40,3
500 x 20 ALU-F	500 x 20 ALU-F-V						21,0				
<sup>1)</sup> 400 x 16 ALU-F-S	<sup>1)</sup> 400 x 16 ALU-F-V-S	400		28,0	116	44	17,0	42		3	34,0
<sup>1)</sup> 400 x 20 ALU-F-S	<sup>1)</sup> 400 x 20 ALU-F-V-S						21,0				35,5
<sup>1)</sup> 500 x 16 ALU-F-S	<sup>1)</sup> 500 x 16 ALU-F-V-S	500		31,0	122	46	17,0	46		4	40,5
<sup>1)</sup> 500 x 20 ALU-F-S	<sup>1)</sup> 500 x 20 ALU-F-V-S						21,0				40,3

<sup>1)</sup> Данные наконечники отличаются от DIN 46329

<sup>1)</sup> These cable lugs are not according to DIN 46329

Наконечники для опрессовки методом глубокого вдавливания по запросу.

Deep indent type of lugs on request.

Проводники секторного профиля перед опрессовкой должны округляться специальными матрицами.

Sector shaped conductors must be rounded with special dies.

Инструмент для опрессовки см. стр. 41-44

Mechanical tools page number 41-44

## Аппаратные зажимы алюминиевые, опрессуемые, герметичные

Special cable lugs aluminum, compression type, longitudinally sealed



**ALU-F**

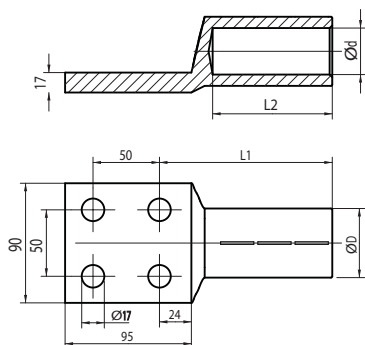

для алюминиевых проводников  
и алюминиевых жил кабелей

for aluminum conductors and  
aluminum cable conductors

**Материал:** Al 99,5

**Material:** Aluminum

**Поверхность:**  
ALU-F: без покрытия

**Surface:**  
ALU-F: uncoated

Кабельные наконечники  
наполнены специальной смазкой и  
герметично упакованы в пластик.

Cable lugs filled with compound  
and sealed in plastic.

Код изделия Cat. no.	Сечение проводника мм <sup>2</sup> Conductor cross section mm <sup>2</sup>	Размеры в мм Dimensions mm				Код матрицы Die code no.	Кол-во опрессовок Number of compressions		Вес 100 шт прим. кг Weight 100 pcs. approx. kg
		D	d	L1	L2		мехн. mech.	гидр. hydr.	
ALU-F	mm/sm strand.								
120 x 4 x 16 ALU-F 50 x 50	150	23	14,7	84	56	22	6	3	37
240 x 4 x 16 ALU-F 50 x 50	240	32	21	103	70	32	8	3	48
400 x 4 x 16 ALU-F 50 x 50	400	38,5	26	116	82	38	-	4	52
500 x 4 x 16 ALU-F 50 x 50	500	44	29	120	86	44	-	4	60
625 x 4 x 16 ALU-F 50 x 50	625	52	35	130	90	52	-	3	82

Другие диаметры отверстий и расстояния между ними - по запросу.

Other dimensions on request.

Инструмент для опрессовки см. стр. 41-44

Mechanical tools page number 41-44

## Биметаллические герметичные кабельные наконечники

Cable lugs, bimetallic, compression type, longitudinally sealed



ALU-KU-M

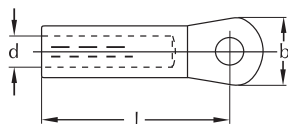

для алюминиевых проводников и алюминиевых жил кабелей

for aluminum conductors and aluminum cable conductors

**Материал:**

трубка: Ал 99,5  
лопатка: электролитическая медь

**Material:**

Barrel: Aluminum  
Palm: solid copper

**Surface:** uncoated

**Поверхность:** без покрытия

Кабельные наконечники наполнены специальной смазкой и герметично упакованы в пластик.

Cable lugs filled with compound and sealed in plastic.

Код изделия Cat. no.	Сечение проводника мм <sup>2</sup> Conductor cross section mm <sup>2</sup>		Размеры в мм Dimensions mm			Отверстие лопатки мм Flat hole diameter mm	Код матрицы Die code no.	Кол-во опрессовок Number of compressions		Вес 100 шт прим. кг Weight 100 pcs. approx. kg												
	rm/sm strand.	se sector solid	d	l	b			мехн. mech.	гидр. hydr.													
16 x 8 ALU-KU-M 16 x 10 ALU-KU-M 16 x 12 ALU-KU-M	16	25	5,4	63,5	25	8,5 10,5 13,0	12	4	2	2,8 2,6												
25 x 8 ALU-KU-M 25 x 10 ALU-KU-M 25 x 12 ALU-KU-M				25	35	6,8				63,5	25	8,5 10,5 13,0	12	4	2	3,0 2,8 2,8						
35 x 8 ALU-KU-M 35 x 10 ALU-KU-M 35 x 12 ALU-KU-M 35 x 16 ALU-KU-M										35	50	8,0				74,5	25	8,5 10,5 13,0 17,0	14	5	2	5,2 4,8 4,6
50 x 8 ALU-KU-M 50 x 10 ALU-KU-M 50 x 12 ALU-KU-M 50 x 16 ALU-KU-M	50	70	9,8				75,5	25	8,5 10,5 13,0 17,0							16	5	2				5,0 4,8 4,6
70 x 10 ALU-KU-M 70 x 12 ALU-KU-M 70 x 16 ALU-KU-M				70	95	11,2	83,5	25	10,5 13,0 17,0				18	6	3							7,0 6,5 6,5
95 x 8 ALU-KU-M 95 x 10 ALU-KU-M 95 x 12 ALU-KU-M 95 x 16 ALU-KU-M							95	120	13,2													86,5
	86,5	25																				
	86,5	25																				
	91,0	30																				

## Биметаллические герметичные кабельные наконечники

Cable lugs, bimetallic, compression type, longitudinally sealed



**ALU-KU-M**

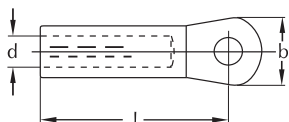

для алюминиевых проводников  
и алюминиевых жил кабелей

for aluminum conductors and  
aluminum cable conductors

**Материал:**

трубка: Ал 99,5  
лопатка: электролитическая медь

**Material:**

Barrel: Aluminum  
Palm: solid copper

**Surface:** uncoated

**Поверхность:** без покрытия

Кабельные наконечники наполнены специальной смазкой и герметично упакованы в пластик.

Cable lugs filled with compound and sealed in plastic.

Код изделия Cat. no.	Сечение проводника мм <sup>2</sup> Conductor cross section mm <sup>2</sup>		Размеры в мм Dimensions mm			Отверстие лопатки мм Flat hole diameter mm	Код матрицы Die code no.	Кол-во опрессовок Number of compressions		Вес 100 шт прим. кг Weight 100 pcs. approx. kg
	rm/sm strand.	se sector solid	d	l	b			мехн. mech.	гидр. hydr.	
120 x 8 ALU-KU-M 120 x 10 ALU-KU-M 120 x 12 ALU-KU-M 120 x 16 ALU-KU-M 120 x 20 ALU-KU-M	120	150	14,7	92,0 92,0 92,0 96,0	30 30 30 38	8,5 10,5 13,0 17,0 21,0	22	6	3	13,6 13,0
150 x 10 ALU-KU-M 150 x 12 ALU-KU-M 150 x 16 ALU-KU-M 150 x 20 ALU-KU-M	150	185	16,3	105 105 105 109	30 30 30 38	10,5 13,0 17,0 21,0	25	6	3	17,6 16,8 18,6
185 x 10 ALU-KU-M 185 x 12 ALU-KU-M 185 x 16 ALU-KU-M 185 x 20 ALU-KU-M	185	240	18,3	107 107 107 111	30 30 30 38	10,5 13,0 17,0 21,0	28	6	3	22,2 22,0 20,2 22,4
240 x 10 ALU-KU-M 240 x 12 ALU-KU-M 240 x 16 ALU-KU-M 240 x 20 ALU-KU-M	240	300	21,0	120	38	10,5 13,0 17,0 21,0	32	8	3	32,0 31,8 31,0 32,4
300 x 10 ALU-KU-M 300 x 12 ALU-KU-M 300 x 16 ALU-KU-M 300 x 20 ALU-KU-M	300		23,3	124	38	10,5 13,0 17,0 21,0	34	8	3	

## Биметаллические шайбы

Cupal disc  
aluminum/copper



алюминий, покрытый с одной стороны слоем меди, составляющим 30% общей толщины шайбы

aluminum sheet, copper-plated on one side; the plating is 30% of the total thickness of the sheet

**Материал:** алюминий и медь

**Material:** Aluminum and Copper

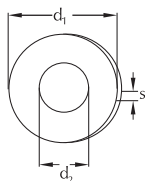

Код изделия Cat. no.	для болта for bolt	Размеры в мм Dimensions mm		
		d <sub>1</sub>	d <sub>2</sub>	s
<b>Cupal</b>				
M 8 Cupal disc	M 8	18	8,5	1
M 10 Cupal disc	M 10	22	11,0	2
M 12 Cupal disc	M 12	28	13,0	2
M 14 Cupal disc	M 14	28	15,0	2
M 16 Cupal disc	M 16	35	17,0	2
M 20 Cupal disc	M 20	36	21,0	1

## Винтовые соединители Винтовые кабельные наконечники

Mechanical connectors,  
Mechanical cable lugs

Механические соединители фирмы GPH являются надежным и экономичным средством соединения проводников различного сечения и из различных материалов на напряжения от 1 кВ до 42 кВ. Все соединители предлагаются или с винтами с отрывной головкой или с винтами с внутренним шестигранным пазом.

### Корпус соединителя

- высокопрочный алюминиевый сплав
- накатанная резьба в отверстиях для винтов

### Винты

- электрогальваническое лужение
- специальная смазка

### Преимущества винта с отрывной головкой

- легкость монтажа
- головка винта всегда отрывается точно при достижении требуемого крутящего момента
- не нужен динамометрический ключ

### Экономичность

- не требуется большой запас, т.к. 2 типа соединителей могут быть использованы со всеми наиболее часто применяемыми для 1 кВ и 36 кВ сечениями кабелей
- нет необходимости в опрессовочных инструментах

### Электрические испытания

- испытаны в соответствии с VDE 0220 или же IEC 61238-1
- подготовка/монтаж испытательных линий произведены вручную. В зависимости от различного материала проводника и/или различных конструкций проводника, а также при использовании импульсных гайковертов могут возникнуть отличия от показателей испытания.

### Возможности выбора при поставках

- поставки изделий различных размеров
- индивидуальные технические решения проблем и специальные конструкции по заказу покупателя

### Используемые сокращения названий проводников различных типов

- rm = круглый многопроволочный
- sm = секторный многопроволочный
- re = круглый монолитный
- se = секторный монолитный

У Вас возникли ещё вопросы?  
Пожалуйста, свяжитесь с нами!

GPH's mechanical connectors are a reliable and money saving way of connecting different conductor cross sections and conductor materials for 1 kV up to 42 kV. All connectors are available with either hexagon socket bolts or shear-off-head bolts.

### Connector Body:

- high-strength aluminum alloy
- rolled thread

### Bolts:

- electro tin-plated, aluminum bolts excepted
- lubricated with special grease

### Advantages of shear-off-head bolts:

- easy to assemble
- the head will always shear-off at the required torque moment
- no torque wrench required

### Economy:

- low stock required because two connector types cover the most common cross sections
- no crimping tools required

### Electrical test:

- tested acc. to VDE 0220, IEC 61238-1
- The test was done with manual assembly. In dependence of different conductor material and/or different conductor constructions as well as when using impact wrenches the value may differ from the test results.

### Availability:

- different sizes are available
- individual customized problem solutions and special designs on request

### Abbreviations of various conductor types:

- rm = round stranded
- sm = sector stranded
- re = round solid
- se = sector solid

Do you have further questions?  
Please, contact us!

#### Винт с шестигранным пазом

Hexagon socket bolt

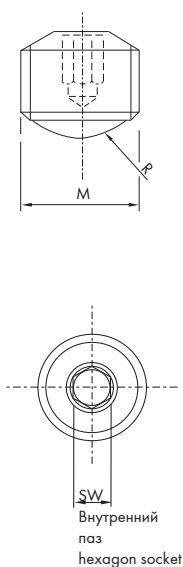

#### Одноуровневый винт со срывной головкой

Single shear-off-head bolt

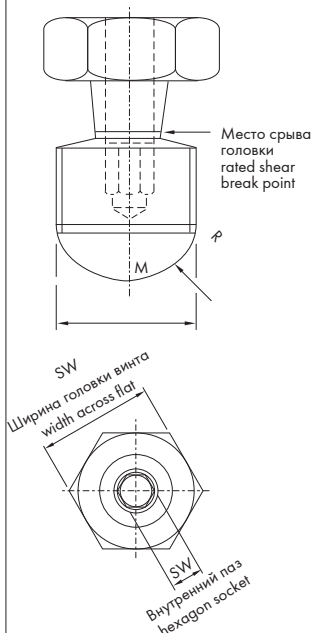

#### Двухуровневый винт со срывной головкой

Double shear-off-head bolt

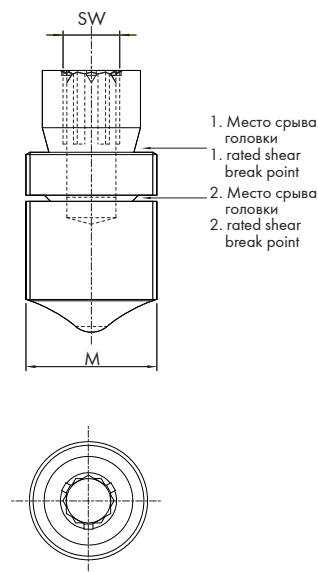

#### Многоуровневый винт со срывной головкой

Multiple shear-off-head bolt

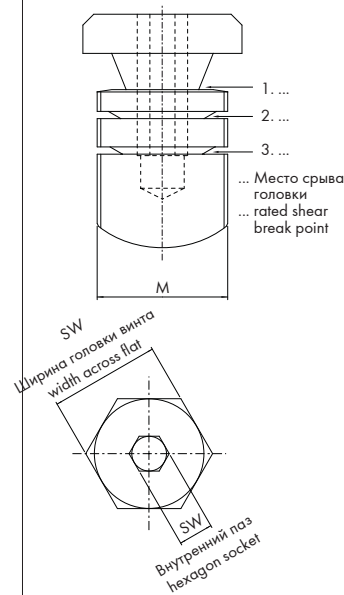

#### Технические характеристики многоуровневого винта со срывной головкой

Одним из основных усовершенствований второго поколения серии М является многоуровневый винт со срывной головкой. Он прижимает проводник соответствующего сечения с требуемым крутящим моментом, для чего используются внутренний и внешний шестигранники. Это позволяет значительно сократить время на монтаж такого соединителя. Принцип работы этих новых винтов описан ниже. Более подробное описание технологии установки можно узнать из инструкции по монтажу.

1. Винт имеет внутренний шестигранный паз и наружную шестигранную головку. Оба шестигранника работают с различными уровнями срыва винта и усилиями вращательных моментов. Каждый винт может быть только один раз закручен и сорван.

2. Вращательные моменты определяются правилом, согласно которому большие сечения проводника требуют большего вращательного момента для прижима токопроводящей жилы к корпусу соединителя, меньшие сечения - меньшего вращательного момента.

3. В инструкции по монтажу описывается, как использовать оба шестигранника и центрирующие кольца для соответствующих конструкций проводников.

#### Technical details of the shear-off-head bolts

One of the basic improvements of the 2nd generation of the M-series is the Multiple shear-off-head bolt. It clamps the respective conductor cross section with an appropriate torque moment using an inner and outer hexagon. This shortens the installation time substantially.

The principle of how these new bolts work is described below. Details for installation may be taken from the installation instruction.

1. The bolt has an inner and outer hexagon. Both are related to the various shear-off-areas of the bolt and their different torque moments.

2. The torque moments follow the rule that large conductor cross sections need higher torque moments and smaller cross sections need lower torque moments.

3. The installation instruction describes the use of both hexagons and of the various center rings and inserts, for the respective conductor types.



## Винтовые кабельные наконечники до 0,6/1 кВ с 1 или 2 неудаляемыми винтами с отрывной головкой

Mechanical cable lugs, 0.6/1 kV, excentric with 1 or 2 shear-off-head bolts



2595/1 SK-V-K

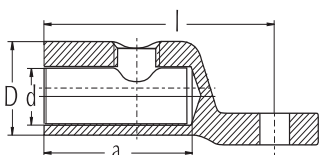

### Материал:

корпус наконечника: высокопрочный алюминиевый сплав  
винты: латунь, гальваническое лужение

### Поверхность:

корпус наконечника: гальваническое лужение

### Material:

Cable Lug Body: high strength aluminium alloy  
Bolts: brass, tin-plated

### Surface:

Cable Lug Body: tin-plated

Код изделия Cat. no.	Al в мм <sup>2</sup> , VDE 0295 AL in mm <sup>2</sup> acc. to VDE 0295				Cu в мм <sup>2</sup> , VDE 0295 CU in mm <sup>2</sup> acc. to VDE 0295			Размеры в мм Dimensions mm				Отверстие лопатки мм Palm hole mm	Шестигранный паз винта внешн. Tool/ outer and inner hexagon
	rm round stranded	sm sector stranded	re round solid	se sector solid	rm round stranded	sm sector stranded	re round solid	a	d	D	L		
625/1 x 12 SK-V-K	10-35	16-25	6-35	16-35	10-25	16-25	4-25	18	9	16	40	13	SW 10
2595/1 x 12 SK-V-K	25-95	25-95	25-95	25-95	25-95	25-95	10-35	32,5	14	28	60	13	SW 13
25185/2 x 12 SK-V-K	35-185	35-185 <sup>1)</sup>	25-185	35-185 <sup>1)</sup>	25-150	25-150	25-35	56	21	33	95	13	SW 19
120240/2 x 12 SK-V-K	120-240	120-240 <sup>1)</sup>	120-185	120-185	120-185	120-185	-	64	23	38	105	13	SW 22

<sup>1)</sup>округленно опрессованный

<sup>1)</sup>round pressed

Вышеприведенные изделия для присоединения болтом M12; другие отверстия по запросу.

All items for bolt M12; other palm hole diameters on request.

## Винтовые соединители и кабельные наконечники из латуни для проволочных экранов с отрывными головками

Screen wire connector / lug with shear-off-head bolts



**Материал::**

**MS:**  
корпус наконечника: латунь,  
гальваническое  
лужение

винты: латунь,  
гальваническое  
лужение

**Material:**

**MS:**  
Connector Body: brass,  
tin-plated

Bolts: brass,  
tin-plated  
AF 10

1070MS

1070/1x...MS

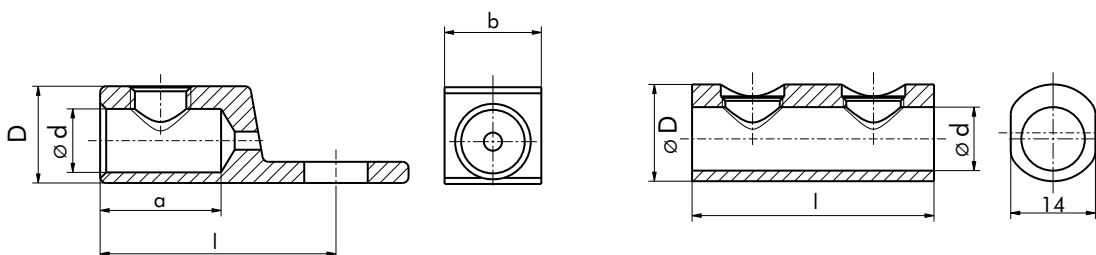

Код изделия Cat. no.	Cu в мм <sup>2</sup> CU in mm <sup>2</sup>	Flachdraht Al Flat wire Al		Размеры в мм Dimensions mm					Отверстие лопатки мм Palm hole mm
		Количество Quantity	Размеры Dimension	L	D	b	d	a	
Винтовые соединители из латуни для проволочных экранов / Screen Wire Connector									
1070 MS	10-50	3-13	1 mm x 5,2 mm	40	16		10,5		
Винтовые кабельные наконечники из латуни для проволочных экранов / Screen Wire Lug									
1070/1 x 10 MS	10-50	3-13	1 mm x 5,2 mm	39	16	16	10,5	20	10,5
1070/1 x 12 MS	10-50	3-13	1 mm x 5,2 mm	41	16	19	10,5	20	13

## Винтовые кабельные наконечники до 42 кВ с винтами с отрывной головкой

Mechanical cable lugs up to 42 kV, centric,  
with shear-off-head bolts and transverse grooving



**C95-240**

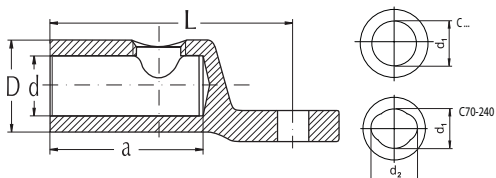

### Материал:

корпус наконечника:

высокопрочный  
алюминиевый сплав

винты:

латунь, гальваническое  
лужение, с внутренним  
и внешним  
шестигранниками или  
алюминиевый сплав

### Поверхность:

корпус наконечника:

гальваническое лужение

### Центрирующие кольца:

центрирующие кольца  
включены в комплект  
для позиционирования  
проводника в корпусе

Кабельные наконечники наполнены  
специальной смазкой и герметично  
упакованы в пластик.

### Material:

Connector Body: high strength  
aluminum alloy  
Bolts: brass, tin-plated,  
with inner and  
outer hexagon  
or aluminum  
alloy

### Surface:

Connector Body: tin-plated

### Centering:

center rings or  
inserts are  
enclosed for  
centric conductor  
positioning

Connectors filled with compound  
and sealed in plastic.

Код изделия Cat. no.	Al в мм <sup>2</sup> AL in mm <sup>2</sup>			Cu в мм <sup>2</sup> CU in mm <sup>2</sup>		Количество винтов Number of bolts	Размеры в мм Dimensions mm				Отверстие лопатки мм Palm hole mm	Шестигранный паз винта внешн./внутр. Tool/ outer and inner hexagon
	rm(v) round stranded	re round solid	sm sector stranded	rm(v) round stranded	sm sector stranded		L	d <sub>1</sub>	D	a		
C16-95 x 12	16-95	16-95	25-70	16-95	25-70	1	60	12,5	24	32	13	SW13 & SW6
C16-95 x 16											17	
C50-150 x 12	25-150	25-150	35-120	25-120	35-120	1	79	15,5	30	35	13	SW17 & SW6
C50-150 x 16											17	
C70-240 x 12	70-240	70-240	70-240	70-240	70-240	2	93,5	22 <sup>1)</sup>	35	56	13	SW19 & SW6
C70-240 x 16											17	
C95-240 x 12	95-240	95-240	95-185	95-240	95-185	2	95	20	33	56	13	SW19 & SW6
C95-240 x 16											17	
C120-300 x 12	120-300	120-300	120-240	120-300	120-240	2	105	25	38	67	13	SW22 & SW6
C120-300 x 16											17	
C185-400 x 12	185-400	185-400	185-300	185-400	185-300	3	120	26	42	82	13	SW22 & SW6
C185-400 x 16											17	
C300-500 x 12	300-500	300-500	300-400	300-500	300-400	3	130	34	52	94	13	SW24 & SW8
C300-500 x 16											17	
C300-500 x 20											21	
C400-630 x 12	400-630	400-630	400-500	400-630	400-500	3	130	34	52	94	13	SW24 & SW8
C400-630 x 16											17	
C400-630 x 20											21	
C630-1000 x 20 <sup>2)</sup>	630-1000	630-1000		630-1000		4	165	41	65	105	21	SW22 & SW8

<sup>1)</sup> Размер d<sub>2</sub>=26

<sup>2)</sup> Центровка жилы с помощью вкладыша

<sup>1)</sup> Dimension d<sub>2</sub>=26

<sup>2)</sup> Centric conductor positioning by center inserts

другие отверстия по запросу.

Other palm holes on request.

## Винтовые соединители 0,6/1 кВ с 2 винтами с шестигранным пазом или с 2 винтами с отрывной головкой

Mechanical connector, 0.6/1 kV, with 2 hexagon socket bolts or 2 shear-off-head bolts



625 SV-S-V      25150 SV-V-K

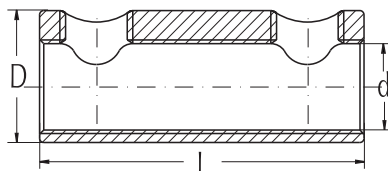

### Материал:

SV-...:  
корпус соединителя:  
высокопрочный, алюминиевый сплав  
MS-...:  
корпус соединителя: латунь  
винты: латунь, гальваническое лужение

### Поверхность:

SV-...:  
Корпус соединителя: без покрытия

### SV-V-...:

Корпус соединителя:  
гальваническое лужение

### Винты:

SV-...: с 2 винтами с шестигранными пазами

SV-K...: с 2 винтами с отрывными головками

### Корпус соединителя:

SV-S...: контрольное отверстие по центру корпуса соединителя

### Material:

SV-...:  
Connector Body: high strength aluminum alloy

MS-...:  
Connector Body: brass  
Bolts: brass, tin-plated

### Surface:

SV-...:  
Connector Body: uncoated

SV-V-...:  
Connector Body: tin-plated

### Bolts:

SV-...: with 2 hexagon socket bolts  
SV-K...: with 2 shear-off-head bolts

### Connector Body:

SV-S...: inspection hole in the middle of the connector body

Код изделия Cat. no.		Al в мм <sup>2</sup> , VDE 0295 Al in mm <sup>2</sup> acc. to VDE 0295				Cu в мм <sup>2</sup> , VDE 0295 CU in mm <sup>2</sup> acc. to VDE 0295			Размеры в мм Dimensions mm			Крутящий момент Нм Torque moment in Nm	Шестигранный паз винта внешн./внутр. Tool/ outer and inner hexagon
без покрытия uncoated	луженый tin-plated	rm round strand.	sm sector strand.	re round solid	se sector solid	rm round strand.	sm sector strand.	re round solid	L	D	d		
	416 MS-S-V	4-16		4-16		2,5-16		2,5-16	40	12	6,7	3	- / SW3
	416 MS-S-V-K	4-16		4-16		2,5-16		2,5-16	40	12	6,7		SW8 /-
625 SV	625 SV-V	10-35	16-25	6-35	16-35	10-25	16-25	4-25	40	17	9,4	6	- / SW4
625 SV-S	625 SV-S-V	10-35	16-25	6-35	16-35	10-25	16-25	4-25	40	17	9,4	6	- / SW4
625 SV-S-K	625 SV-S-V-K	10-35	16-25	6-35	16-35	10-25	16-25	4-25	40	17	9,4		SW10 /-
635 SV-S-K	635 SV-S-V-K	10-35	16-25	6-50	16-50 <sup>1)</sup>	10-25	16-25	4-25	40	16	9,2		SW10 /-
1650 SV-S	1650 SV-S-V	16-50	16-50	16-50	16-50	16-50	16-50	10-35	55	21	11	12	- / SW5
1650 SV-S-K	1650 SV-S-V-K	16-50	16-50	16-50	16-50	16-50	16-50	10-35	55	21	11		SW13 /-
2595 SV	2595 SV-V	25-95	25-95	25-95	25-95	25-95	25-95	10-35	55	25	14	12	- / SW5
2595 SV-S	2595 SV-S-V	25-95	25-95	25-95	25-95	25-95	25-95	10-35	55	25	14	12	- / SW5
2595 SV-S-K	2595 SV-S-V-K	25-95	25-95	25-95	25-95	25-95	25-95	10-35	55	25	14		SW13 /-
25150 SV-K	25150 SV-V-K	25-150	25-120	25-150	25-150	25-120	25-120	16-35	70	28	17,5		SW17 & SW6
35150 SV-K	35150 SV-V-K	35-150	35-120	35-150	35-150	35-120	35-120	25-35	70	28	17,5		SW17 /-
25185 SV	25185 SV-V	35-185	35-185	25-185	35-185	25-150	25-150	25-35	80	35	21	20	- / SW6
25185 SV-K	25185 SV-V-K	35-185	35-185	25-185	35-185	25-150	25-150	25-35	80	35	21		SW19 /-
25185 SV 32	25185 SV-V 32	35-185	35-150	25-150	35-150	25-150	25-150	25-35	80	32	21	20	- / SW6
25185 SV-K 32	25185 SV-V-K 32	35-185	35-150	25-150	35-150	25-150	25-150	25-35	80	32	21		SW19 /-
25185 SV-S 32	25185 SV-S-V 32	35-185	35-150	25-150	35-150	25-150	25-150	25-35	80	32	21	20	- / SW6
25185 SV-S-K 32	25185 SV-S-V-K 32	35-185	35-150	25-150	35-150	25-150	25-150	25-35	80	32	21		SW19 /-

<sup>1)</sup> округленно опрессованный

<sup>1)</sup> round pressed

## Винтовые соединители 0,6/1 кВ с 2 винтами с шестигранным пазом или с 2 винтами с отрывной головкой

Mechanical connector, 0.6/1 kV, with 2 hexagon socket bolts or 2 shear-off-head bolts and oil stop



625 SV-T-V

2595 SV-T-K

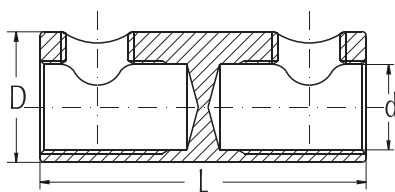

### Материал:

SV-...:  
корпус соединителя:  
высокопрочный, алюминиевый сплав  
MS-...:  
корпус соединителя: латунь  
винты: латунь, гальваническое лужение

### Поверхность:

SV-...:  
Корпус соединителя: без покрытия

### SV-V-...:

Корпус соединителя:  
гальваническое лужение

### Винты:

SV-...: с 2 винтами с шестигранными пазами  
SV-K...: с 2 винтами с отрывными головками

### Material:

SV-...:  
Connector Body: high strength aluminum alloy

### MS-...:

Connector Body: brass  
Bolts: brass, tin-plated

### Surface:

SV-T-...:  
Connector Body: uncoated

### SV-T-V-...:

Connector Body: tin-plated

### Bolts:

SV-T... with 2 hexagon socket bolts  
SV-T-K-...: with 2 shear-off-head bolts

Код изделия Cat. no.		Al в мм <sup>2</sup> , VDE 0295 AL in mm <sup>2</sup> acc. to VDE 0295				Cu в мм <sup>2</sup> , VDE 0295 CU in mm <sup>2</sup> acc. to VDE 0295			Размеры в мм Dimensions mm			Крутящий момент Нм Torque moment in Nm	Шестигранный паз винта внешн./внутр. Tool/ outer and inner hexagon
без покрытия uncoated	луженый tin-plated	rm round strand.	sm sector strand.	re round solid	se sector solid	rm round strand.	sm sector strand.	re round solid	L	D	d		
	416 MS-T-V	4-16		4-16		2,5-16		2,5-16	40	12	6,7	3	- / SW3
	416 MS-T-V-K	4-16		4-16		2,5-16		2,5-16	40	12	6,7		SW8 /-
625 SV-T	625 SV-T-V	10-35	16-25	6-35	16-35	10-25	16-25	4-25	40	16	9,0	6	- / SW4
625 SV-T-K	625 SV-T-V-K	10-35	16-25	6-35	16-35	10-25	16-25	4-25	40	16	9,0		SW10 /-
635 SV-T-K	635 SV-T-V-K	10-35	16-25	6-50	16-50 <sup>1)</sup>	10-25	16-25	4-25	40	16	9,2		SW10 /-
1650 SV-T	1650 SV-T-V	16-50	16-50	16-50	16-50	16-50	16-50	10-35	55	21	11	12	- / SW5
1650 SV-T-K	1650 SV-T-V-K	16-50	16-50	16-50	16-50	16-50	16-50	10-35	55	21	11		SW13 /-
2595 SV-T	2595 SV-T-V	25-95	25-95	25-95	25-95	25-95	25-95	10-35	55	25	14	12	- / SW5
2595 SV-T-K	2595 SV-T-V-K	25-95	25-95	25-95	25-95	25-95	25-95	10-35	55	25	14		SW13 /-
25150 SV-T-K	25150 SV-T-V-K	25-150	25-120	25-150	25-150	25-120	25-120	16-35	70	28	17,5		SW17 & SW6
35150 SV-T-K	35150 SV-T-V-K	35-150	35-120	35-150	35-150	35-120	35-120	25-35	70	28	17,5		SW17 /-
25185 SV-T	25185 SV-T-V	35-185	35-185	25-185	35-185 <sup>1)</sup>	25-150	25-150	25-35	80	35	21	20	- / SW6
25185 SV-T-K	25185 SV-T-V-K	35-185	35-185	25-185	35-185 <sup>1)</sup>	25-150	25-150	25-35	80	35	21		SW19 /-
25185 SV-T 32	25185 SV-T-V 32	35-185	35-150	25-150	35-150	25-150	25-150	25-35	80	32	21	20	- / SW6
25185 SV-T-K 32	25185 SV-T-V-K 32	35-185	35-150	25-150	35-150	25-150	25-150	25-35	80	32	21		SW19 /-

<sup>1)</sup> округленно опрессованный

<sup>1)</sup> round pressed

## Винтовые соединители 0,6/1 кВ с 2 или 4 винтами с отрывной головкой

Mechanical connector, 0.6/1 kV, with  
2 or 4 shear-off-head bolts



канал для проводника  
с продольной и поперечной  
насечкой и с секторным  
отверстием

conductor barrel with longitudinal  
and transverse groovings

### Материал:

корпус соединителя:  
высокопрочный  
алюминиевый сплав

### Materials:

Connector Body: high strength  
aluminum alloy  
Bolts: brass, tin-plated

SE25150 V-K SE150300 T-V-K

винты: латунь,  
гальваническое лужение

### Surface:

SE ... K:  
Connector Body: uncoated

SE ... V-K:  
Connector Body: tin-plated

SE ... V-I-K:  
Connector Body: tin-plated  
partially insulated

### Поверхность корпуса с оединителя:

SE... K: без покрытия  
SE... V-K: луженый  
SE... V-I-K: луженый,  
частично изолированный

### Корпус соединителя:

SE...: без перегородки  
SE... T-...: с перегородкой

### Connector Body:

SE ...: without oil stop  
SE ... T- ...: with oil stop

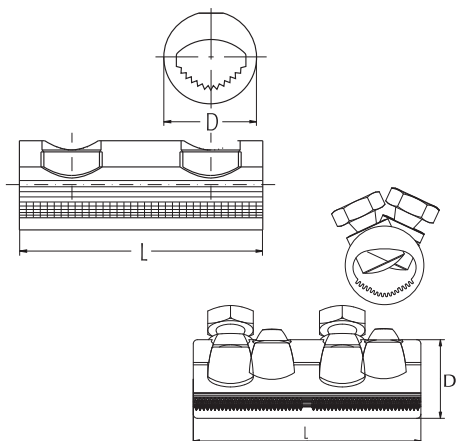

Код изделия Cat. no.		Al в мм <sup>2</sup> , VDE 0295 Al in mm <sup>2</sup> acc. to VDE 0295				Cu в мм <sup>2</sup> , VDE 0295 CU in mm <sup>2</sup> acc. to VDE 0295			Размеры в мм Dimensions mm		Шестигранный паз винта внешн./внутр. Tool/ outer and inner hexagon
без покрытия uncoated	луженый tin-plated	rm round stranded	sm sector stranded	re round solid	se sector solid	rm round stranded	sm sector stranded	re round solid	L	D	
	SE1650 MS-V-K <sup>1)</sup>	16-50	16-50	16-50	16-50	16-50	16-50	16-35	40	18,5	SW10 /-
	SE1650 T-V-K	16-50	16-50	16-50	16-50	16-50	16-50	16-35	40	18,5	SW10 /-
SE25150 K	SE25150 V-K	25-120	25-120	25-120	25-150	25-95	25-120	16-35	70	26,5	- / SW6
SE25150 T-K	SE25150 T-V-K	25-120	25-120	25-120	25-150	25-95	25-120	16-35	70	26,5	- / SW6
	SE25150 T-V-I-K	25-120	25-120	25-120	25-150	25-95	25-120	16-35	75	31,5	- / SW6
SE25150 SM-T-K	SE25150 SM-T-V-K	25-150	25-150	25-150	25-185	16-150	25-150	10-25	80	30,0	- / SW6
	SE25150 SM-T-V-I-K	25-150	25-150	25-150	25-185	16-150	25-150	10-25	85	35,0	- / SW6
SE150300 K	SE150300 V-K	120-300	120-300	120-300	120-300	95-300	95-300		110	38,0	SW22 & SW6
SE150300 T-K	SE150300 T-V-K	120-300	120-300	120-300	120-300	95-300	95-300		120	38,0	SW22 & SW6

<sup>1)</sup> корпус соединителя: латунь

<sup>1)</sup> Connector Body: brass

**Примечание:** Для соединения алюминиевого и медного, медного и медного проводников мы рекомендуем использовать луженые соединители.

**Notice:** For the connection of Al- to Cu- and Cu- to Cu-cables we recommend the application of tin-plated connectors.

## Винтовые соединители до 42 кВ с винтами с отрывной головкой

Mechanical connector up to 42 kV, with shear-off-head bolts and transverse grooving



**M95-240**

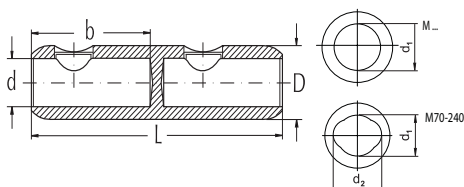

### Материал:

корпус соединителя: высокопрочный алюминиевый сплав  
винты: латунь, гальваническое лужение, с внутренним и внешним шестигранниками или алюминиевый сплав

### Поверхность:

корпус соединителя: гальваническое лужение

### Центрирующие кольца:

центрирующие кольца включены в комплект для позиционирования проводника в корпусе по центру канала

Кабельные наконечники наполнены специальной смазкой и герметично упакованы в пластик.

### Material:

Connector Body: high strength aluminum alloy  
Bolts: brass, tin-plated, with inner and outer hexagon or aluminum alloy

### Surface:

Connector Body: tin-plated

### Centering:

center rings or inserts are enclosed for centric conductor positioning

Connectors filled with compound and sealed in plastic.

Код изделия Cat. no.	Al в мм <sup>2</sup> Al in mm <sup>2</sup>			Cu в мм <sup>2</sup> CU in mm <sup>2</sup>		Количество винтов Number of bolts	Размеры в мм Dimensions mm				Шестигранный паз винта внешн./внутр. Tool/ outer and inner hexagon
	rm(v) round stranded	re round solid	sm sector stranded	rm(v) round stranded	sm sector stranded		L	d	D	b	
M16-95	16-95	16-95	25-70	16-95	25-70	2	70	12,5	24	32	SW13 & SW6
M50-150	25-150	25-150	35-120	25-120	35-120	2	85	15,5	30	35	SW17 & SW6
M70-240	70-240	70-240	70-240	70-240	70-240	4	120	22 <sup>1)</sup>	35	56	SW19 & SW6
M70-240/33	70-240	70-185	70-240	70-240	70-240	4	120	22 <sup>1)</sup>	33	56	SW19 & SW6
M95-240	95-240	95-240	95-185	95-240	95-185	4	120	20	33	56	SW19 & SW6
M120-300	120-300	120-300	120-240	120-300	120-240	4	142	25	38	67	SW22 & SW6
M185-400	185-400	185-400	185-300	185-400	185-300	6	170	26	42	82	SW22 & SW6
M300-500	300-500	300-500	300-400	300-500	300-400	6	200	34	52	94	SW24 & SW8
M400-630	400-630	400-630	400-500	400-630	400-500	6	200	34	52	94	SW24 & SW8
M630-1000 <sup>2)</sup>	630-1000	630-1000		630-1000		8	220	41	65	105	SW22 & SW8

<sup>1)</sup> Размер d<sub>2</sub>=26

<sup>2)</sup> Центровка жилы с помощью вкладыша

<sup>1)</sup> Dimension d<sub>2</sub>=26

<sup>2)</sup> Centric conductor positioning by center inserts

## Винтовые соединители до 12 кВ с одноуровневыми винтами со срывной головкой

Bolted connector for 12 kV,  
with single shear-off-head bolt



**Тип 1 / Тип 1**    **Тип 2 / Тип 2**

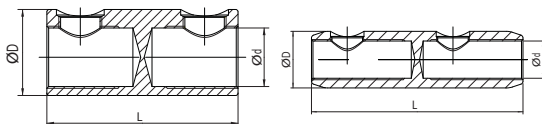

**Материал:**  
корпус соединителя:  
высокопрочный  
алюминиевый сплав  
винты: латунь,  
гальваническое лужение

**Поверхность:**  
Корпус соединителя:  
SV...: без покрытия  
SV-V...: гальваническое лужение

**Винты:**  
SV-K...: с винтами  
с отрывными головками

**Material:**  
Connector Body:  
high strength  
aluminium alloy  
Bolts: brass, tin-plated

**Surface:**  
Connector Body:  
SV-...: uncoated  
SV-V-...: tin-plated

**Screws:**  
SV-K-...: with shear-off-  
head-bolts

Код изделия Cat. no.	Al в мм <sup>2</sup> , VDE 0295 AL in mm <sup>2</sup> acc. to VDE 0295				Cu в мм <sup>2</sup> , VDE 0295 CU in mm <sup>2</sup> acc. to VDE 0295			Размеры в мм Dimensions mm			Шестигранный паз винта внешн./внутр. Tool/ outer and inner hexagon
	rm round stranded	re round solid	sm sector stranded	se sector solid	rm round stranded	sm sector stranded	re round solid	L	D	d	
2570 SV-T-(V-)K-R	25-70	25-70	25-70	25-70	25-70	25-70	10-35	55	25	14	SW 13
70150 SV-T-(V-)K-R	35-150	35-120	35-120	35-150	35-120	35-120	25-35	70	28	17,5	SW 17
120240 SV-T-(V-)K-R	120-240	120-185	120-240	120-185	120-185	120-185	-	80	36	24,5	SW 19
240300 SV-T-(V-)K-R	240-300	240	240	-	240	-	-	142	38	25	SW 22
300400 SV-T-(V-)K-R	300-400	300	300	-	300	-	-	170	42	26	SW 22
500630 SV-T-(V-)K-R	500-630	500	500	-	500	-	-	200	52	34	SW 24

(V-): луженный корпус соединителя

(V-): connector body tin plated

**Тип 1 / Тип 1**



**2570 SV-T-K-R**



**70150 SV-T-K-R**

**Тип 2 / Тип 2**



**240300 SV-T-K-R**



**300400 SV-T-K-R**



**120240 SV-T-K-R**



**500630 SV-T-K-R**



## Винтовые наконечники до 12 кВ с одноуровневыми винтами со срывной головкой

Mechanical cable lugs for 12 kV,  
with single shear-off-head bolt

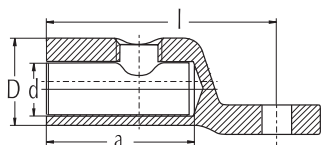

### Материал:

корпус наконечника:  
высокопрочный  
алюминиевый сплав  
винты: латунь,  
гальваническое лужение

### Поверхность:

корпус наконечника:  
гальваническое лужение  
без покрытия

### Диаметр отверстия крепления:

Поз.1 поставляется  
для болтов M8-M12  
Поз.2 поставляется  
для болтов M10-M16  
Поз.3-5 поставляется  
для болтов M12-M16  
Поз.6 поставляется  
для болтов M12-M20

### Material:

Cable Lug Body:  
high strength  
aluminium alloy  
Bolts: brass, tin-plated

### Surface:

Cable Lug Body: tin-plated /  
uncoated

### Flat Hole:

Item 1: available for M8 - M12  
Item 2: available for M10 - M16  
Item 3-5: available for M12 - M16  
Item 6: available for M12 - M20

Код изделия Cat. no.	Al в мм <sup>2</sup> , VDE 0295 AL in mml acc. to VDE 0295				Cu в мм <sup>2</sup> , VDE 0295 CU in mml acc. to VDE 0295			Размеры в мм Dimensions mm			Шестигранный паз винта внешн./внутр. Tool/ outer and inner hexagon
	rm round stranded	re round solid	sm sector stranded	se sector solid	rm round stranded	sm sector stranded	re round solid	L	D	d	
2550/2 x 12 SK-(V-)K-R	16-50	16-50	16-50	16-50	16-50	16-50	10-35	75	22	11,5	SW 13
70120/2 x 12 SK-(V-)K-R	35-150	35-150	35-120	35-150	35-120	35-120	25-35	85	29	17,5	SW 17
150240/2 x 12 SK-(V-)K-R	120-240	120-185	120-240	120-185	120-185	120-185	-	110	36	24,5	SW 19
240300/2 x 12 SK-(V-)K-R	240-300	240	240	-	240	-	-	100	38	25	SW 22
300400/2 x 12 SK-(V-)K-R	300-400	300	300	-	300	-	-	115	42	26	SW 22
500630/2 x 12 SK-(V-)K-R	500-630	500	500	-	500	-	-	130	52	34	SW 24

(V-): луженный корпус соединителя

(V-): connector body tin plated

## Редуктор-усилитель DMV65

Torque amplifier DMV65

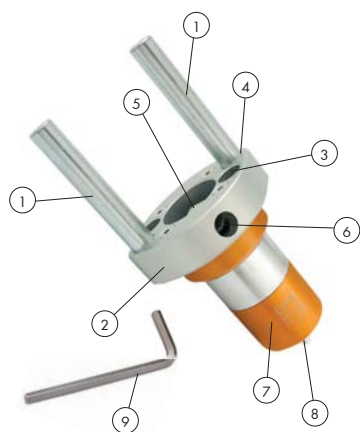
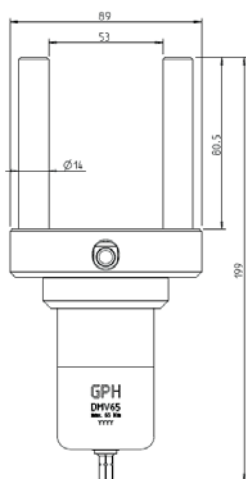

### Технические характеристики:

- Гнездо для установки аккумуляторного шуруповерта
- Квадратная головка 1/2" для установки торцевого ключа
- Стержни длиной 80,5 мм
- Передаточное отношение 1:24
- Максимальный момент затяжки 65 Нм
- Минимальный момент затяжки 5 Нм

### Материал:

- Рабочие элементы и стержни выполнены из высокопрочной стали
- Корпус механизма выполнен из анодированного алюминия

### Состав комплекта:

- Стержни длиной 100 мм
- Шестигранный ключ SW5
- Нейлоновый чехол
- Инструкция по эксплуатации

### Конструкция:

1. Стержни, длина в собранном виде 80,5 мм
2. Плита-основание для установки стержней
3. Отверстие с внутренней резьбой для установки стержней, если диаметр соединителя не превышает 40 мм
4. Отверстие с внутренней резьбой для установки стержней, если диаметр соединителя не превышает 52 мм
5. Квадратная головка 1/2" с шаровым соединением
6. Разблокировочное отверстие под шестигранный ключ
7. Корпус механизма
8. Гнездо для установки аккумуляторного шуруповерта
9. Шестигранный ключ SW5

### Technical data:

- Bit-entry
- 1/2" Square for mounting of the socket wrench
- Rods length 80,5 mm
- Transmission ratio 1:24
- Max. engine torque 65 Nm
- Min. driving torque 5 Nm

### Material:

- Operating parts and rods manufactured of highstrength quality steel
- Engine body made of aluminium with anodised surface

### Kit contents:

- Rods, loose, length 100 mm
- Hexagon socket key SW5
- Nylon bag
- Instruction manual

### Design:

1. Rods, assembled, length 80,5 mm
2. Rod socket
3. Inner tapped hole for  $\varnothing < 40$  mm
4. Outer tapped hole for  $\varnothing < 53$  mm
5. 1/2" Square with ball coupling
6. Release hole
7. Gearbox
8. Bit-entry
9. Hexagon socket key SW5

Код изделия Cat. no.	Макс. момент затяжки, Нм max. engine torque in Nm	Упаковка Package	Размеры, мм Dimensions in mm	Вес, кг Weight kg
Редуктор-усилитель DMV65	65	нейлоновая сумка / Nylon bag	199 x 89 x 63	0,9

**Важная информация:** Редуктор не предназначен для работы под напряжением. Запрещается использовать инструмент вместе с импульсным гайковёртом. Следуйте требованиям инструкции по монтажу винтового соединителя или наконечника

**Important notice:** The torque amplifier is not approved for live working installation. The tool does not have to be used for installation with impact wrenches. Consider the installation instruction of the respective mechanical connector or cable lug.

01-11-2013

## Тиски для опрессовки кабельных наконечников и гильз без изоляции

Mechanical tools for uninsulated  
connectors and lugs



### MHP 6/50

для медных, облегченных, 6-50 мм<sup>2</sup>

for KU-L series, 6-50 mm<sup>2</sup>

### MHP 6/50 D

для медных  
согласно DIN, 6-50 мм<sup>2</sup>  
для алюминиевых  
согласно DIN, 10-35 мм<sup>2</sup>

for Cu connectors and Cu lugs  
acc. to DIN, 6-50 mm<sup>2</sup>  
for Al connectors and Al lugs  
acc. to DIN, 10-35 mm<sup>2</sup>

**длина:** 520 мм  
**Вес:** 1,98 кг

**length:** 520 mm  
**weight:** 1,98 kg

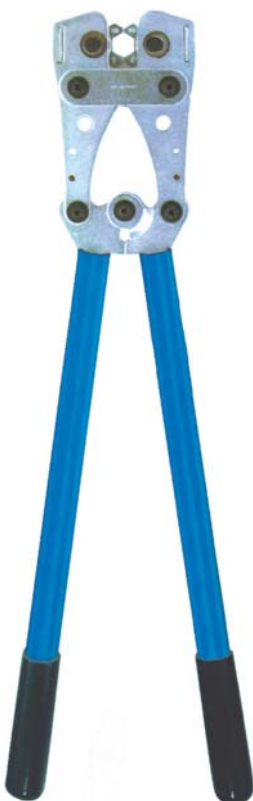

### MHP 10/120

для медных облегченных  
10-120 мм<sup>2</sup>

for KU-L series, 10-120 mm<sup>2</sup>

### MHP 10/120 D

для медных  
согласно DIN, 10-120 мм<sup>2</sup>  
для алюминиевых  
согласно DIN, 10-70 мм<sup>2</sup>

for Cu connectors and Cu lugs  
acc. to DIN, 10-120 mm<sup>2</sup>  
for Al connectors and Al lugs  
acc. to DIN, 10-70 mm<sup>2</sup>

**длина:** 650 мм  
**Вес:** 2,9 кг

**length:** 650 mm  
**weight:** 2,9 kg

### MHP 25/150

для медных облегченных  
25-150 мм<sup>2</sup>

for KU-L series, 25-150 mm<sup>2</sup>

### MHP 25/150 D

для медных  
согласно DIN, 25-150 мм<sup>2</sup>  
для алюминиевых  
согласно DIN, 10-120 мм<sup>2</sup>

for Cu connectors and Cu lugs  
acc. to DIN, 25-150 mm<sup>2</sup>  
for Al connectors and Al lugs  
acc. to DIN, 10-120 mm<sup>2</sup>

**длина:** 650 мм  
**Вес:** 2,9 кг

**length:** 650 mm  
**weight:** 2,9 kg

## Тиски для опрессовки кабельных наконечников и гильз

Mechanical tools for connectors and lugs



### MHP 6/185

со сменными матрицами, вращающейся С-образной головкой и телескопическими ручками

with changeable dies, turnable compression head and telescopic handle

**Диапазон применения:**  
медные облегченные 6-240 мм<sup>2</sup>  
медные согласно DIN, 6-185 мм<sup>2</sup>  
алюминиевые согласно DIN, 10-185 мм<sup>2</sup>

**Application:**  
for KU-L- series, 6-240 мм<sup>2</sup>  
for Cu connectors and Cu lugs acc. to DIN, 6-185 мм<sup>2</sup>  
for Al connectors and Al lugs acc. to DIN, 10-185 мм<sup>2</sup>

**длина:** 580-830 мм  
**Вес:** 2,5 кг

**length:** 580 - 830 mm  
**weight:** 2,5 kg



### MP 811-S / SIMECA

**Диапазон применения:**  
для опрессовки алюминиевых и медных кабельных наконечников и соединительных гильз на голых и изолированных проводниках сечением до 185 мм<sup>2</sup>

**Application:**  
For insulated and uninsulated connectors and lugs until 185mm<sup>2</sup>.

**усилие опрессовки:** 70 кН  
**габариты:** 600 x 160 мм  
**Вес:** 3,5 кг

**Compression force:** 70 kN  
**Dimension:** 600 x 160 mm  
**Weight:** 3,5 kg

матрицы по запросу

Dies on request.



### MHP 10/300

со сменными матрицами, вращающейся головкой и телескопическими ручками

with changeable dies, turnable compression head and telescopic handle

**Диапазон применения:**  
медные облегченные 6-300 мм<sup>2</sup>  
медные согласно DIN, 6-240 мм<sup>2</sup>  
алюминиевые согласно DIN, 10-300 мм<sup>2</sup>

**Application:**  
for KU-L- series, 6-300 мм<sup>2</sup>  
for Cu connectors and Cu lugs acc. to DIN, 6-240 мм<sup>2</sup>  
for Al connectors and Al lugs acc. to DIN, 10-300 мм<sup>2</sup>

**длина:** 590-830 мм  
**Вес:** 2,9 кг

**length:** 590 - 830 mm  
**weight:** 2,9 kg

## Гидравлические ручные опрессующие тиски

Handhydraulic  
compression tools



### HT 51

**Диапазон применения:**

медные облегченные 6-240 мм<sup>2</sup>  
алюминиевые, медные по DIN  
стандарту, 6-185 мм<sup>2</sup>

**усилие опрессования:** 50 кН

**габариты:** 380 x 130 мм

**Вес:** 2,6 кг

**Принадлежности:** чемодан

**Application:**

KU-L series 6-240 mm<sup>2</sup>

Al, Cu acc. to DIN, 6-185 mm<sup>2</sup>

**Compression force:** 50 kN

**Dimension:** 380 x 130 mm

**Weight:** 2,6 kg

**Accessories:** Tool box



### HT 131 C

**Диапазон применения:**

медные облегченные 10-400 мм<sup>2</sup>  
медные по DIN стандарту, 10-300 мм<sup>2</sup>  
алюминиевые по DIN стандарту,  
10-240 мм<sup>2</sup>

**усилие опрессования:** 130 кН

**габариты:** 615 x 145 мм

**Вес:** 5,7 кг

**Принадлежности:** чемодан

**Application:**

KU-L series 10-400 mm<sup>2</sup>

Cu acc. to DIN, 10-300 mm<sup>2</sup>

Al acc. to DIN, 10-240 mm<sup>2</sup>

**Compression force:** 130 kN

**Dimension:** 615 x 145 mm

**Weight:** 5,7 kg

**Accessories:** Tool box



### B 51

**Диапазон применения:**

медные облегченные 6-240 мм<sup>2</sup>  
алюминиевые, медные по DIN  
стандарту, 6-185 мм<sup>2</sup>

**усилие опрессования:** 50 кН

**габариты:** 297 x 302 x 94 мм

**Вес:** 3,85 кг

**Ёмкость:** 14,4 В аккумулятора - 2,0 а/ч

**Комплектация:** Пластиковый чемодан  
(543 x 412 x 130 мм, 2,1 кг), зарядное  
устройство, запасной аккумулятор

**Application:**

KU-L series 6-240 mm<sup>2</sup>

Al, Cu acc. to DIN, 6-185 mm<sup>2</sup>

**Compression force:** 50 kN

**Dimension:** 297 x 302 x 94 mm

**Weight:** 3,85 kg

**Content:** Plastic case  
(543 x 412 x 130 mm, 2,1 kg),  
rechargeable battery (14,4V, 2 A/h)  
and battery charger



### HT 131 U

**Диапазон применения:**

медные облегченные 10-400 мм<sup>2</sup>  
алюминиевые, медные по DIN  
стандарту, 10-300 мм<sup>2</sup>

**усилие опрессования:** 130 кН

**габариты:** 630 x 140 мм

**Вес:** 5,6 кг

**Принадлежности:** чемодан

**Application:**

KU-L series 10-400 mm<sup>2</sup>

Al, Cu acc. to DIN, 10-300 mm<sup>2</sup>

**Compression force:** 130 kN

**Dimension:** 630 x 140 mm

**Weight:** 5,6 kg

**Accessories:** Tool box

## Гидравлические опрессующие головки

Hydraulic compression heads



### RH 50

**Диапазон применения:**  
медные облегченные 6-240 мм<sup>2</sup>  
алюминиевые, медные по DIN  
стандарту, 6-185 мм<sup>2</sup>

**усилие опрессования:** 50 кН  
**габариты:** 210 x 75 мм  
**Вес:** 1,6 кг

**Application:**  
KU-L series 6-240 mm<sup>2</sup>  
Al, Cu acc. to DIN, 6-185 mm<sup>2</sup>

**Compression force:** 50 kN  
**Dimension:** 210 x 75 mm  
**Weight:** 1,6 kg



### RH 131 C

**Диапазон применения:**  
медные облегченные 10-400 мм<sup>2</sup>  
медные по DIN стандарту, 10-300 мм<sup>2</sup>  
алюминиевые по DIN стандарту,  
10-240 мм<sup>2</sup>

**усилие опрессования:** 130 кН  
**габариты:** 260 x 125 мм  
**Вес:** 1,6 кг

**Application:**  
KU-L series 10-400 mm<sup>2</sup>  
Cu acc. to DIN, 10-300 mm<sup>2</sup>  
Al acc. to DIN, 10-240 mm<sup>2</sup>

**Compression force:** 130 kN  
**Dimension:** 260 x 125 mm  
**Weight:** 1,6 kg



### RH 230

**Диапазон применения:**  
алюминиевые по DIN стандарту,  
10-500 мм<sup>2</sup>  
медные по DIN стандарту,  
10-625 мм<sup>2</sup>

**усилие опрессования:** 230 кН  
**габариты:** 325 x 125 мм  
**Вес:** 5,4 кг

**Application:**  
Al acc. to DIN, 10-500 mm<sup>2</sup>  
Cu acc. to DIN, 10-625 mm<sup>2</sup>

**Compression force:** 230 kN  
**Dimension:** 325 x 125 mm  
**Weight:** 5,4 kg



### RH 450

**Диапазон применения:**  
алюминиевые, медные по DIN  
стандарту, 10-1000 мм<sup>2</sup>

**усилие опрессования:** 450 кН  
**габариты:** 265 x 130 мм  
**Вес:** 9,8 кг

**Application:**  
Al, Cu acc. to DIN, 10-1000 mm<sup>2</sup>

**Compression force:** 450 kN  
**Dimension:** 265 x 130 mm  
**Weight:** 9,8 kg

## Гидравлические насосы

### Hydraulic pumps

#### PO 7000



ножной гидравлический насос

**макс. давление:** 700 бар  
**габариты:** 680x200x163  
**Вес:** 9,4 кг

**Принадлежности:**  
чемодан, шланг высокого давления длиной 3 м

Hydraulic foot pump

**Operating pressure:** 700 bar  
**Dimension:** 680 x 200 x 163 mm  
**Weight:** 9,4 kg

**Accessories:**  
Case, 3 mtr. hose

#### EAP 24



Гидравлический аккумуляторный насос V24

**Технические данные:**  
**макс. давление:** 700 бар  
**производительность:** 0,6 л/мин.  
**емкость масла:** 1 л  
**емкость аккумулятора:** 3,0 а/ч  
**размеры:** 345 x 164 x 323 мм  
**Вес:** 9,2 кг

**Комплектация:**  
Дистанционное управление, аккумулятор, шланг высокого давления 3 м, ремень для переноски, зарядное устройство, сумка для принадлежностей

**На одной зарядке можно опрессовать около 100 единиц арматуры сечения 240 мм<sup>2</sup>.**

Electrohydraulic pump, 24 V

**Technical data:**  
**Operating pressure:** 700 bar  
**Performance:** 0,6 l/min  
**Oil volume:** 1 l  
**Battery output:** 3,0 A/h  
**Dimension:** 345 x 164 x 323 mm  
**Weight:** 9,2 kg

**Accessories:**  
Control unit, Akku, 3 mtr. hose, strap, power set, bag for accessories

### Описание изолированных кабельных ножниц

Изолированный кабельный резак является устройством для безопасного резания кабеля, который может быть под напряжением и когда отсутствие напряжения нельзя проверить с абсолютной уверенностью. Такая проверка особенно сложна для кабелей с металлическим экраном. Поэтому перед началом операции по резке важно принять адекватные меры по гарантированному обеспечению безопасности оператора. Одной из мер является использование изолированного кабельного резака. Этот инструмент состоит из гидравлического насоса и режущей головки, соединенных неметаллическим шлангом высокого давления длиной 10,5 метров.

### Эквипотенциальное соединение - Заземление

Для изолированных кабельных резаков стандарт DIN EN 50340 требует заземления режущей головки и создания эквипотенциального соединения между насосом и землей. Эти правила должны быть в любом случае выполнены вместе с выполнением требований существующих в каждой конкретной стране.

### Обслуживание

Чтобы гарантировать правильную работу, постоянную готовность и длительную эксплуатацию, изготовитель предлагает обслуживать изделие каждые 2 года, и это должен проводить только уполномоченный специалист.

### Description of the insulated cable shears

The insulated cable-cutter is a device for safe cable cutting when the cable may be live and the absence of voltage cannot be checked with complete safety. Such a check is particularly difficult in metallic screened cables. Therefore, before proceeding with any cutting operations, it is essential to take adequate measures to guarantee the operator's safety. One such measure is the use of an insulated cable cutter. This device is made up essentially of a hydraulic pump and a cutting head to which a high pressure non-metallic hose of length 10.5 m is connected by steady fitting.

### Equipotential connection - Grounding

For insulated cable cutters the DIN EN 50340 standard requires grounding the cutter head and establishing an equipotential connection between the pump and the ground. These regulations must however be implemented while respecting directives currently applicable in single countries.

### Maintenance

To guarantee correct operation, constant availability and long life of the insulated cable cutters, Intercable suggest maintenance intervals of 2 years, the work to be done only by authorized technicians.



для резки кабелей из Al и Cu  
под напряжением до 30 кВ

For working under live line with Al  
or Cu cable 30 kV.

## CP ...-W-KV

Код изделия Cat. no.	макс. диаметр мм max. diameter mm	макс. давление бар Operating pressure in bar	Вес кг Weight in kg
CP 086-W-KV	86	625	20,5
CP 096-W-KV	96	625	22,4
CP 120-W-KV	120	625	24,4

Принадлежности: металлический чемоданчик

Accessory: case



## Инструменты для снятия (удаления) изоляции и полупроводящего слоя кабеля 110 кВ

Insulation removing tools and cable stripper, for semiconductive layer 110 kV cable

### GB-M110



Удаление наружной оболочки

- Две функции в одном инструменте
- Резание и удаление наружной оболочки и изоляции

Removing outer sheath

- Two functions in one tool
- Cutting and removing of outer sheath and insulation

#### Инструмент для удаления наружной оболочки и изоляции

Предназначен для резания и удаления наружной оболочки и изоляции высоковольтных кабелей. Рабочий диапазон инструмента: для кабелей диаметром от 50мм до 130мм. Стандартная длина рабочего ножа инструмента M110 – 22мм. Другие длины можно заказать дополнительно.

Изменяя угол поворота рабочего ножа можно устанавливать две скорости резания, а также режим кругового резания.

#### Cable Stripper

For cutting and removing the outer sheath and insulation of high voltage cables. Working range of tool is between diameter 50 - 130 mm. Standard length of blade for cable M110 is 22 mm. Other lengths are available on request.

By changing the angles of the blade, two cutting speeds can be adjusted, with an additional position for a circular cutting

#### Код заказа

GB-M110

#### Описание

Инструмент для удаления оболочки и изоляции кабелей 110кВ в чемодане/сумке

GB-MS110A

Набор запасных ножей (2 шт.13мм)

GB-MS110B

Набор запасных ножей (2 шт.22мм)

GB-MS110C

Набор запасных ножей (2 шт.35мм)

#### Order Nr.

GB-M110

#### Description

Cable Stripper 110 KV in box/bag

GB-MS110A

Set of spare blades (2 pcs. 13 mm)

GB-MS110B

Set of spare blades (2 pcs. 22 mm)

GB-MS110C

Set of spare blades (2 pcs. 35 mm)



## Инструменты для снятия (удаления) изоляции и полупроводящего слоя кабеля 110 кВ

Insulation removing tools and cable stripper, for semiconductive layer 110 kV cable

### GB-KS-2-2



#### Инструмент для удаления полупроводящего слоя на кабелях 110 кВ

Предназначен для удаления экструдированного полупроводящего слоя высоковольтных кабелей. Рабочий диапазон инструмента: для кабелей диаметром от 40мм до 110мм.

- Отличная поверхность изоляции после завершения работы
- Автоматическое поддержание скорости подачи путем установления определенного угла поворота направляющих
- Регулировка инструмента для работы с кабелями различного диаметра легко осуществляется путем соответствующей установки опорных подшипников
- Установка глубины резания возможна с шагом около 0,1 мм

#### Код заказа Описание

GB-KS-2-2 Инструмент для удаления полупроводящего слоя кабелей 110кВ в чемодане/сумке

GB-SS 1100 Запасной нож

#### Cable Peeling Tool 110 KV

For peeling the extruded semi-con layer of high voltage cables. Working range of the tool is between 40 up to 110 mm cable diameter.

- Perfect finished surface
- Automatic speed by adjusting angle of speed unit
- The adjustment of the tool to different cable diameters is easily done by setting the bearing wheels
- Adjusting of the cutting depth in steps about 0,1 mm

#### Order No. Description

GB-KS-2-2 Cable Peeling Tool 110KV in box/bag

GB-SS 1100 Spare Blade

### GB-RS-2R



#### Инструмент для вырезания пазов

Предназначен для вырезания круговых пазов на поверхности изоляции высоковольтных кабелей. Рабочий диапазон инструмента: для кабелей диаметром от 80мм до 125мм

Имеет два различных предназначения:

1. Прорезает канавку в изоляции до жилы кабеля
  - Кабели диаметром 80-125мм
  - Стандартная ширина канавки 10мм
  - Нарезает диски для измерения толщины изоляции
2. Прорезает профилированную канавку для подготовки изоляции кабеля для обеспечения механического соединения с муфтой
  - Для разных операций могут быть использованы несколько ножей
  - Кабели диаметром 80-125мм

#### Groove Cutter

For cutting a groove around the insulation of high voltage cables. Working range between 80 up to 125 mm cable diameter.

Two different applications:

1. Cut a slot down to the cable core the remove insulation.
  - Cable diameter 80-125 mm
  - Standard width of slot 10 mm
  - Cutting disk for insulation testing
2. Cut a profiled groove to prepare the insulation for a mechanical cable joint
  - Several blades for different applications can be used
  - Cable diameter 80-125 mm

## Ножницы для резки кабелей и проводов

Cable cutters



для резки алюминиевых и медных кабелей макс. диаметром 60 мм с телескопическими рукоятками

**длина:** 630-830 мм

**Вес:** 3,85 кг

### RN 60T

For Al and Cu cable, max. diameter 60 mm with telescope arms

**Length:** 630-830 mm

**Weight:** 3,85 kg



для резки только медных и алюминиевых проводников макс. диаметр 15 мм

**длина:** 170 мм

**Вес:** 0,23 кг

### PN 15

For Al and Cu cable, max. diameter 15 mm

**Length:** 170 mm

**Weight:** 0,23 kg

для резки только медных и алюминиевых проводников макс. диаметр 20 мм

**длина:** 210 мм

**Вес:** 0,23 кг

### PN 20

For Al and Cu cable, max. diameter 20 mm

**Length:** 210 mm

**Weight:** 0,23 kg



ручные ножницы для резки алюминиевых и медных кабелей макс. диаметром 52 мм

**длина:** 280 мм

**Вес:** 0,8 кг

### RN 52

For Al and Cu cable, max. diameter 52 mm

**Length:** 280 mm

**Weight:** 0,8 kg

ручные ножницы для резки алюминиевых и медных кабелей макс. диаметром 32 мм

**длина:** 250 мм

**Вес:** 0,6 кг

### RN 32

For Al and Cu cable, max. diameter 32 mm

**Length:** 250 mm

**Weight:** 0,6 kg



для резки алюминиевых и медных кабелей с макс. диаметром 80 мм, в том числе с защитой из мягкой стальной ленты или проволоки.

**длина:** 560 мм

**Вес:** 3,6 кг

### KS 80

For Al and Cu cables with max. diameter 80 mm, including cables with soft steel tape and wire armoring

**Length:** 560 mm

**Weight:** 3,6 kg

## Гидравлические ручные ножницы

Handhydraulic cutters



### HT-TC 026

для резки алюминиевых, медных кабелей и АС проводов, макс. диаметр 25 мм

**усилие резания:** 50 кН  
**габариты:** 380 x 130 мм  
**Вес:** 2,9 кг

For Al, Cu cable and AC conductors, max. diameter 25 mm

**Compression force:** 50 kN  
**Dimension:** 380 x 130 mm  
**Weight:** 2,9 kg



### HT-TC 041

для резки алюминиевых, медных кабелей и АС проводов, макс. диаметр 40 мм

**усилие резания:** 100 кН  
**габариты:** 650 x 140 мм  
**Вес:** 6,2 кг

For Al, Cu cable and AC conductors, max. diameter 40 mm

**Compression force:** 100 kN  
**Dimension:** 650 x 140 mm  
**Weight:** 6,2 kg



### HT-TC 0851

для резки алюминиевых и медных кабелей, макс. диаметр 85 мм

**усилие резания:** 56 кН  
**габариты:** 660 x 140 мм  
**Вес:** 7,3 кг

For Al and Cu cable, max. diameter 85 mm

**Compression force:** 56 kN  
**Dimension:** 660 x 140 mm  
**Weight:** 7,3 kg



### B-TC 051

для резки алюминиевых и медных кабелей, макс. диаметр 50 мм

**усилие резания:** 50 кН  
**габариты:** 418 x 302 x 94 мм  
**Вес:** 5,7 кг  
**мкость:** 14,4 В  
аккумулятора - 2,0 а/ч  
**Комплектация:** Пластиковый чемодан (543 x 412 x 130мм, 2,1 кг), зарядное устройство, запасной аккумулятор

For Al and Cu cable, max. diameter 50 mm

**Compression force:** 50 kN  
**Dimension:** 418 x 302 x 94 mm  
**Weight:** 5,7 kg  
**Content:** Plastic case (543 x 412 x 130 mm, 2,1 kg), rechargeable battery (14,4 V, 2 A/h) and battery charger

## Гидравлические режущие головки

Hydraulic cutting heads



### TC 040

для резки кабелей из  
Al, Cu и AC проводов  
макс. диаметр 40 мм

For Al, Cu cable  
and AC conductors,  
max. diameter 40 mm

**усилие резания:** 100 кН  
**габариты:** 320 x 100 мм  
**Вес:** 4,0 кг

**Compression force:** 100 kN  
**Dimension:** 320 x 100 mm  
**Weight:** 4,0 kg



### TC 085

для резки кабелей из  
Al и Cu,  
макс. диаметр 85 мм

For Al and Cu cable,  
max. diameter 85 mm

**усилие резания:** 56 кН  
**габариты:** 420 x 135 мм  
**Вес:** 5,0 кг

**Compression force:** 56 kN  
**Dimension:** 420 x 135 mm  
**Weight:** 5,0 kg



### TC 096

для резки кабелей из Al и Cu,  
макс. диаметр 95 мм

For Al and Cu cable,  
max. diameter 95 mm

**усилие резания:** 85 кН  
**габариты:** 407 x 245 мм  
**Вес:** 8,3 кг

**Compression force:** 85 kN  
**Dimension:** 407 x 245 mm  
**Weight:** 8,3 kg



### TC 120

для резки кабелей  
из Al и Cu, макс. диаметр 120 мм

For Al and Cu cable,  
max. diameter 120 mm

**усилие резания:** 110 кН  
**габариты:** 556 x 185 мм  
**Вес:** 10,3 кг

**Compression force:** 110 kN  
**Dimension:** 556 x 185 mm  
**Weight:** 10,3 kg

## Инструменты для продавливания отверстий в листовом металле

Sheet punching tools

- максимальная толщина материала  
2 мм до Ø 60 мм  
3 мм до Ø 47 мм
  - инструмент состоит из матрицы,  
болта, перфоратора, вкладыша
  - другие диаметры по запросу
- max. thickness of sheath material  
2 mm up to Ø 60 mm  
3 mm up to Ø 47 mm
  - tool consists of die, punch, screw,  
bearing
  - other diameters available on  
request

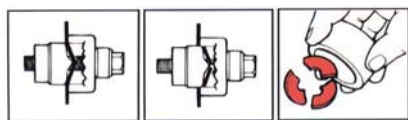

	Количество режущих кромок No. of cutting edge	PG	Болт Bolt	Отверстие Hole Ø
D 15,2 KPL STANDARD	2	9	9,5	15,2
D 15,2 KPL TRISTAR	3	9	9,5	15,2
D 18,6 KPL STANDARD	2	11	9,5	18,6
D 18,6 KPL TRISTAR	3	11	9,5	18,6
D 20,4 KPL STANDARD	2	13	9,5	20,4
D 20,4 KPL TRISTAR	3	13	9,5	20,4
D 22,5 KPL STANDARD	2	16	9,5	22,5
D 22,5 KPL TRISTAR	3	16	9,5	22,5
D 28,3 KPL STANDARD	2	21	9,5	28,3
D 28,3 KPL TRISTAR	3	21	9,5	28,3
D 37,0 KPL STANDARD	2	29	19	37,0
D 37,0 KPL TRISTAR	3	29	19	37,0
D 47,0 KPL STANDARD	2	36	19	47,0
D 47,0 KPL TRISTAR	3	36	19	47,0
D 54,0 KPL STANDARD	2	42	19	54,0
D 54,0 KPL TRISTAR	3	42	19	54,0
D 60,0 KPL STANDARD	2	48	19	60,0
D 60,0 KPL TRISTAR	3	48	19	60,0



Прямой гидравлический инструмент для продавливания отверстий

**Технические данные:**  
**Рабочее давление:** 650 бар  
**Максимальные рабочие характеристики:**  
2 мм лист Ø 75 мм  
3 мм лист Ø 54 мм  
2 мм VA лист Ø 54 мм  
**Размеры:** 290 x 70 x 80 мм  
**Вес:** 2,4 кг

### COMPACT

Straight hydraulic puncher

**Technical data:**  
**Operating pressure:** 650 bar  
**Max. performance:**  
2 mm sheath metal - Ø 75 mm  
3 mm sheath metal - Ø 54 mm  
2 mm VA sheath metal - Ø 54 mm  
**Dimension:** 290 x 70 x 80 mm  
**Weight:** 2,4 kg



Гидравлический инструмент для продавливания отверстий углового типа

**Технические данные:**  
**Рабочее давление:** 650 бар  
**Максимальные рабочие характеристики:**  
2 мм лист Ø 75 мм  
3 мм лист Ø 54 мм  
2 мм VA лист Ø 54 мм  
**Размеры:** 290 x 70 x 80 мм, **Вес:** 2,7 кг

### COMPACT COMBI

Angel type hydraulic puncher

**Technical data:**  
**Operating pressure:** 650 bar  
**Max. performance:**  
2 mm sheath metal - Ø 75 mm  
3 mm sheath metal - Ø 54 mm  
2 mm VA sheath metal - Ø 54 mm  
**Dimension:** 290 x 70 x 80 mm  
**Weight:** 2,7 kg

## Инструменты для снятия (удаления) оболочки, изоляции и полупроводящего слоя шриффт

Insulation removing tools and cable stripper, for semiconductive layer cable



### AM-X

Предназначен для снятия оболочки с любых LV и MV кабелей.

Designed for stripping outer sheath from all LV and MV cables.

**длина:** 160 мм  
**Вес:** 0,17 кг

**Length:** 160 mm  
**Weight:** 0,17 kg



### KMS 25/120

инструмент для удаления полупроводящего слоя с кабелей сечением 25-120 мм<sup>2</sup>

Peeling tool for cable, 25-120 mm<sup>2</sup>

### KMS 70/400

инструмент для удаления полупроводящего слоя с кабелей сечением 70-400 мм<sup>2</sup>

Peeling tool for cable, 70-400 mm<sup>2</sup>

### KMS 120/500

инструмент для удаления полупроводящего слоя с кабелей сечением 120-500 мм<sup>2</sup>

Peeling tool for cable, 120-500 mm<sup>2</sup>

**размеры:** 225 x 110 x 65 мм  
**Вес:** 1,3 кг

**Dimension:** 225 x 110 x 65 mm  
**Weight:** 1,3 kg



### PG-3

Инструмент для снятия оболочки на кабелях из сшитого полиэтилена диаметром 26-52 мм

Cable sheath cutter for XLPE cable 26 - 52 mm diameter

**Вес:** 0,75 кг

**Weight:** 0,75 kg



### AIZ

Инструмент предназначен для удаления изоляции из ПВХ или сшитого полиэтилена (XLPE) с MV кабелей. MV кабели 10, 20 и 30 кВ. имеют различную толщину изоляции, поэтому необходимо использовать инструмент в соответствии классу напряжения. Правильный выбор и использование инструмента позволяет избежать подрезание внешних проводов жилы кабеля.

The tool for removing the core insulation of PVC or XLPE insulated medium voltage cables. Separate tools for voltage level of 10 kV, 20 kV and 30 kV can be delivered. Therefore no adjustment of voltage level or conductor cross-section is necessary. Damaging the cable conductor is impossible due to the fixed cutting depth.

## НАБОР ИНСТРУМЕНТА-1 компл. 10-30 кВ

Tool case set 1 compl., 10-30 kV



### GB-M20

Инструмент для снятия наружной оболочки и изоляции на XLPE кабелях диаметром 15 - 55 мм.

Cable sheath cutter and insulation removal tool for XLPE cable 15 - 55 mm diameter.



### GB-KG 0,5-3/R

Инструмент для снятия фаски на ПЭ изоляции наружным диаметром 15-40 мм

Tool for chamfering primary insulation 15-40 mm diameter



### SWZ 23

Инструмент для снятия полупроводящего слоя на кабелях с изоляцией наружным диаметром 10 - 52 мм.

Peeling tool for semiconductive layer for cable with insulation 10 - 52 mm diameter.



### Набор инструмента-1

#### Комплектация:

Инструмент для снятия оболочки и изоляции  
Инструмент для снятия полупроводящего слоя  
Инструмент для снятия фаски на изоляции  
Тюбик силиконовой пасты  
Прочный чемоданчик

**Вес:** 3,0 кг

### Tool case set 1

#### Content:

Universal cable stripper  
Cable stripper for semiconductive layer  
Tool for chamfering primary insulation  
Tube of silicone grease  
Rigid case

**Weight:** 3,0 kg



**НАБОР ИНСТРУМЕНТА-2 компл. 10-30 кВ**

Tool case set 2 compl., 10-30 kV



Инструмент для снятия наружной оболочки и изоляции на XLPE кабелях наружным диаметром 32 - 70 мм.

Cable sheath cutter and insulation removal tool for XLPE cable 32 - 70 mm diameter.

**GB-M30**

Инструмент для снятия фаски на ПЭ изоляции наружным диаметром 15 - 60 мм

Tool for chamfering primary insulation 15 - 60 mm diameter

**GB-KG 0,5-5/R**

Инструмент для снятия полупроводящего слоя на кабелях с изоляцией наружным диаметром 15 - 60 мм.

Peeling tool for semiconductive layer for cable with insulation 15 - 60 mm diameter.

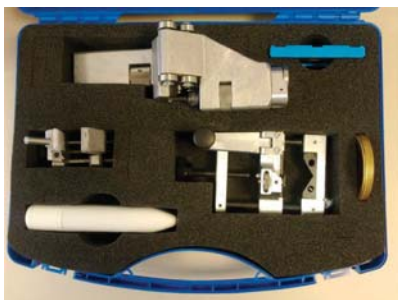
**SWZ 25****Набор инструмента-2****Комплектация:**

Инструмент для снятия оболочки и изоляции  
Инструмент для снятия полупроводящего слоя  
Инструмент для снятия фаски на изоляции  
Тюбик силиконовой пасты  
Прочный чемоданчик

**Вес:** 3,5 кг

**Tool case set 2****Content:**

Universal cable stripper  
Cable stripper for semiconductive layer  
Tool for chamfering primary insulation  
Tube of silicone grease  
Rigid case

**Weight:** 3,5 kg

## Опрессуемые наконечники с изоляцией

### Insulated ring terminals



RF-M, BF-M, GF-M

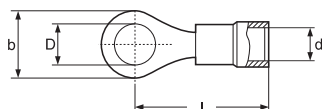

**Материал:**

наконечник:

электролитическая медь,  
гальванически луженая

изоляция:

поливинилхлорид, PA,  
поликарбонат

**Material:**

Terminal: Cu, electrolytically  
tin-plated

Insulation: PVC, PA, PC

**Теплостойкость:**

поливинилхлорид:

от -10°C по +75°C

PA: от -55°C по +125°C

поликарбонат:

от -150°C по +130°C

**Operating Temperature:**

PVC: min. -10°C - max. +75°C

PA: min. -55°C - max. +125°C

PC: min. -150°C - max. +130°C

Код изделия Cat. no.			Сечение проводника мм <sup>2</sup> Conductor cross section mm <sup>2</sup>	Размеры в мм Dimensions mm				
поливинилхлорид PVC	PA	поликарбонат PC		d	b	l	D	
-	VF-M 2/PA	-	0,2-0,5	2,4	5,0	14,0	2,2	
-	VF-M 3/PA	-		2,4	5,0	13,7	3,2	
-	VF-M 3,5/PA	-		2,4	5,6	14,7	3,7	
-	VF-M 4/PA	-		2,4	7,0	16,0	4,3	
-	-	-		2,4	7,8	15,1	5,3	
RF-M 2	-	-	0,5-1,5	3,9	5,6	14,5	2,2	
RF-M 2,5	-	-		3,9	6,0	16,0	2,8	
RF-M 3	RF-M 3/PA	RF-M 3/PC		3,9	5,6	14,5	3,2	
RF-M 3,5	-	RF-M 3,5/PC		3,9	5,6	14,5	3,7	
RF-M 4	RF-M 4/PA	RF-M 4/PC		3,9	7,0	16,5	4,3	
RF-M 5	RF-M 5/PA	RF-M 5/PC		3,9	10,0	18,0	5,3	
RF-M 6	RF-M 6/PA	RF-M 6/PC		3,9	12,0	18,0	6,4	
RF-M 8	RF-M 8/PA	RF-M 8/PC		3,9	14,0	22,0	8,4	
RF-M 10	-	-		3,9	18,0	24,0	10,5	
RF-M 12	-	-		3,9	18,0	25,5	13,0	
BF-M 2	-	-		1,5-2,5	4,9	5,6	10,0	2,2
BF-M 3	BF-M 3/PA	-			4,9	5,6	17,0	3,2
BF-M 3,5	-	BF-M 3,5/PC	4,9		5,6	17,0	3,7	
BF-M 4	-	BF-M 4/PC	4,9		8,0	16,5	4,3	
BF-M 5	BF-M 5/PA	BF-M 5/PC	4,9		10,0	20,0	5,3	
BF-M 6	BF-M 6/PA	BF-M 6/PC	4,9		9,4	18,5	6,4	
BF-M 8	BF-M 8/PA	-	4,9		14,0	23,0	8,4	
BF-M 10	BF-M 10/PA	-	4,9		18,0	25,5	10,5	
BF-M 12	-	-	4,9		18,0	24,0	13,0	
GF-M 3	-	-	4-6		6,7	8,0	22,0	3,2
GF-M 3,5	-	-			6,7	8,0	22,0	3,7
GF-M 4	GF-M 4/PA	-			6,7	9,0	22,0	4,3
GF-M 5	GF-M 5/PA	-		6,7	9,0	22,0	5,3	
GF-M 6	GF-M 6/PA	-		6,7	11,0	25,0	6,4	
GF-M 8	GF-M 8/PA	-		6,7	13,6	26,0	8,4	
GF-M 10	-	-		6,7	18,0	27,0	10,5	
GF-M 12	-	-		6,7	18,0	27,0	13,0	

**Опрессующий инструмент**

II 0,5-6, II 0,5-6/P - поливинилхлорид  
HNN 3, HNN 4 - PA

**Mechanical Tools**

II 0,5-6, II 0,5-6/P - PVC  
HNN 3, HNN 4 - PA

01-11-2013

## Опрессуемые вилочные наконечники с изоляцией

Insulated fork/spade  
terminals



RF-U, BF-U, GF-U, NL

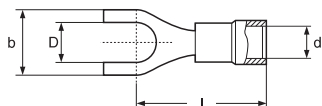

### Материал:

наконечник:  
электролитическая медь,  
гальванически луженая

изоляция:  
поливинилхлорид, PA,  
поликарбонат

### Теплостойкость:

поливинилхлорид:  
от -10°C по +75°C  
PA:  
от -55°C по +125°C  
поликарбонат:  
от -150°C по +130°C

### Material:

Terminal: Cu, electrolytically  
tin-plated

Insulation: PVC, PA, PC

### Operating Temperature:

PVC: min. -10°C - max. +75°C  
PA: min. -55°C - max. +125°C  
PC: min. -150°C - max. +130°C

Код изделия Cat. no.			Сечение проводника мм <sup>2</sup> Conductor cross section mm <sup>2</sup>	Размеры в мм Dimensions mm			
поливинилхлорид PVC	PA	поликарбонат PC		d	b	l	D
-	-	VF-U 3/PC	0,2-0,5	3,0	5,5	9,2	3,2
-	-	VF-U 3,5/PC		3,0	6,0	9,2	3,7
-	-	VF-U 4/PC		3,0	6,5	9,2	4,3
RF-U 3	-	-	0,5-1,5	3,9	5,5	15,5	3,2
RF-U 3,5	-	RF-U 4/PC		3,9	6,0	16,5	3,7
RF-U 4	-	RF-U 5/PC		3,9	6,5	17,5	4,3
RF-U 5	-	-		3,9	8,5	17,5	5,3
RF-U 6	-	-		3,9	9,4	18,5	6,4
RF-U 8	-	-		3,9	14,0	20,0	8,4
RF-U 10	-	-		3,9	17,5	22,5	10,5
RF-U 12	-	-		3,9	20,0	25,5	13,0
BF-U 3	-	-		1,5-2,5	4,9	5,5	15,5
BF-U 3,5	-	-	4,9		6,4	16,5	3,7
BF-U 4	-	-	4,9		6,5	17,5	4,3
BF-U 5	-	-	4,9		10,0	20,0	5,3
BF-U 6	-	-	4,9		9,4	18,0	6,4
BF-U 8	-	-	4,9		14,0	20,0	8,4
BF-U 10	-	-	4,9		17,5	22,5	10,5
BF-U 12	-	-	4,9		20,0	25,5	13,0
GF-U 3,5	-	-	4-6		6,7	7,5	22,5
GF-U 4	-	-		6,7	7,5	22,0	4,3
GF-U 5	-	-		6,7	9,5	22,0	5,3
GF-U 6	-	-		6,7	10,0	25,0	6,5
GF-U 8	-	-		6,7	15,0	26,0	8,4
GF-U 10	-	-		6,7	18,0	27,0	10,5
GF-U 12	-	-		6,7	21,0	29,0	13,0
-	NL 10-U 4	-	10	8,0	9,8	35,1	4,3
-	NL 10-U 5	-		8,0	11,5	35,1	5,3
-	NL 16-U 4	-	16	9,2	10,0	41,1	4,3
-	NL 16-U 5	-		9,2	11,5	41,1	5,3

### Опрессующий инструмент

LI 0,5-6, LI 0,5-6/P - поливинилхлорид  
HNN 3, HNN 4 - PA

### Mechanical Tools

LI 0,5-6, LI 0,5-6/P - PVC  
HNN 3, HNN 4 - PA

## Опрессуемые наконечники без изоляции согласно DIN 46234

Uninsulated ring terminals  
acc. to DIN 46234



**Материал:**  
электролитическая медь,  
гальванически луженая

**Material:**  
Cu, electrolytically  
tin-plated

**KU-SP**

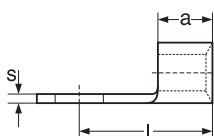
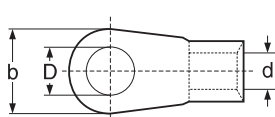

Код изделия Cat. no.	Сечение проводника мм <sup>2</sup> Conductor cross section mm <sup>2</sup>	Размеры в мм Dimensions mm					
		d	b	a	s	l	D
<b>KU-SP</b>							
0,5 x 2 KU-SP	0,1-0,5	1,0	5,0	4,0	0,5	10,0	2,2
0,5 x 3 KU-SP		1,0	5,0	4,0	0,5	10,0	3,2
0,5 x 4 KU-SP		1,0	6,5	4,0	0,5	12,0	4,3
0,5 x 5 KU-SP		1,0	8,0	4,0	0,5	11,0	5,3
1,5 x 2 KU-SP	0,5-1,5	1,6	6,0	5,0	0,8	11,0	2,2
1,5 x 3 KU-SP		1,6	6,0	5,0	0,8	11,0	3,2
1,5 x 4 KU-SP		1,6	8,0	5,0	0,8	12,0	4,3
1,5 x 5 KU-SP		1,6	10,0	5,0	0,8	13,0	5,3
1,5 x 6 KU-SP		1,6	13,0	5,0	0,8	13,0	6,5
1,5 x 8 KU-SP		1,6	12,0	5,0	0,8	17,0	8,4
1,5 x 10 KU-SP		1,6	14,0	5,0	0,8	17,0	10,5
2,5 x 3 KU-SP	1,5-2,5	2,3	6,0	5,0	0,8	11,0	3,2
2,5 x 4 KU-SP		2,3	8,0	5,0	0,8	12,0	4,3
2,5 x 5 KU-SP		2,3	10,0	5,0	0,8	14,0	5,3
2,5 x 6 KU-SP		2,3	11,0	5,0	0,8	16,0	6,5
2,5 x 8 KU-SP		2,3	14,0	5,0	0,8	17,0	8,4
2,5 x 10 KU-SP		2,3	15,0	5,0	0,8	17,0	10,5
2,5 x 12 KU-SP		2,3	18,0	5,0	0,8	18,0	13,0
6 x 3 KU-SP	4-6	3,6	-	6,4	1,0	-	3,2
6 x 4 KU-SP		3,6	8,0	6,0	1,0	14,5	4,3
6 x 5 KU-SP		3,6	10,0	6,0	1,0	5,0	5,3
6 x 6 KU-SP		3,6	11,0	6,0	1,0	6,0	6,5
6 x 8 KU-SP		3,6	14,0	6,0	1,0	19,0	8,4
6 x 10 KU-SP		3,6	18,0	6,0	1,0	21,0	10,5
6 x 12 KU-SP		3,6	18,0	6,0	1,0	21,0	13,0
10 x 4 KU-SP	10	4,5	10,0	8,0	1,1	16,0	4,3
10 x 5 KU-SP		4,5	10,0	8,0	1,1	16,0	5,3
10 x 6 KU-SP		4,5	11,0	8,0	1,1	17,0	6,5
10 x 8 KU-SP		4,5	14,0	8,0	1,1	20,0	8,4
10 x 10 KU-SP		4,5	18,0	8,0	1,1	21,0	10,5
10 x 12 KU-SP		4,5	22,0	8,0	1,1	23,0	13,0
16 x 5 KU-SP	16	5,8	11,0	10,0	1,2	20,0	5,3
16 x 6 KU-SP		5,8	11,0	10,0	1,2	20,0	6,5
16 x 8 KU-SP		5,8	14,0	10,0	1,2	22,0	8,4
16 x 10 KU-SP		5,8	18,0	10,0	1,2	24,0	10,5
16 x 12 KU-SP		5,8	22,0	10,0	1,2	26,0	13,0

Опрессующий инструмент  
HN 1, HN 5

Mechanical Tools  
HN 1, HN 5

01-11-2013

## Опрессуемые вилочные наконечники без изоляции

Uninsulated fork/spade  
terminals



**KU-SP-U**

**Материал:**  
электролитическая медь,  
гальванически луженая

**Material:**  
Cu, electrolytically  
tin-plated

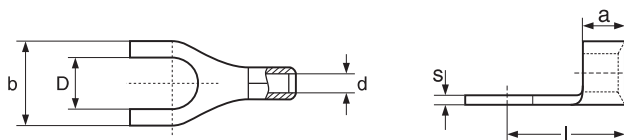

Код изделия Cat. no.	Сечение проводника мм <sup>2</sup> Conductor cross section mm <sup>2</sup>	Размеры в мм Dimensions mm					
		d	b	a	s	l	D
<b>KU-SP-U</b>							
0,5 x 3 KU-SP-U	0,1-0,5	1,0	5,0	4,0	0,5	10,0	3,2
1,5 x 3 KU-SP-U	0,25-1,5	1,6	6,0	5,0	0,8	11,0	3,2
1,5 x 4 KU-SP-U		1,6	8,0	5,0	0,8	12,0	4,3
1,5 x 5 KU-SP-U		1,6	10,0	5,0	0,8	13,0	5,3
1,5 x 6 KU-SP-U		1,6	10,0	5,0	0,8	13,0	6,5
1,5 x 8 KU-SP-U		1,6	12,0	5,0	0,8	17,0	8,4
1,5 x 10 KU-SP-U		1,6	17,5	5,0	0,8	17,3	10,5
2,5 x 3 KU-SP-U	1,5-2,5	2,3	6,0	5,0	0,8	11,0	3,2
2,5 x 4 KU-SP-U		2,3	8,0	5,0	0,8	12,0	4,3
2,5 x 5 KU-SP-U		2,3	10,0	5,0	0,8	14,0	5,3
2,5 x 6 KU-SP-U		2,3	11,0	5,0	0,8	16,0	6,5
2,5 x 8 KU-SP-U		2,3	14,0	4,2	0,8	19,2	8,4
2,5 x 10 KU-SP-U		2,3	17,5	4,3	0,8	17,3	10,5
6 x 4 KU-SP-U	4-6	3,6	8,0	6,0	1,0	14,0	4,3
6 x 5 KU-SP-U		3,6	10,0	6,0	1,0	15,0	5,3
6 x 6 KU-SP-U		3,6	11,0	6,0	1,0	16,0	6,5
6 x 8 KU-SP-U		3,6	14,0	6,0	1,0	19,0	8,4
6 x 10 KU-SP-U		3,6	18,0	6,0	1,0	21,0	10,5
6 x 12 KU-SP-U		3,6	21,0	5,4	1,0	21,5	13,0
10 x 5 KU-SP-U	10	4,5	10,0	8,0	1,1	16,0	5,3
10 x 6 KU-SP-U		4,5	11,0	8,0	1,1	17,0	6,5
16 x 6 KU-SP-U	16	5,8	14,0	10,0	1,2	20,0	6,5

Опрессующий инструмент  
HN 1, HN 5

Mechanical Tools  
HN 1, HN 5

## Опрессуемые гильзы с изоляцией

### Insulated end sleeves

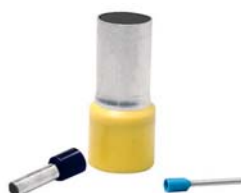

**DI**

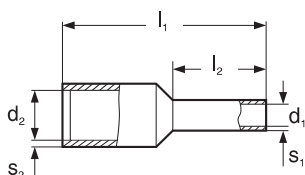

**Материал:**

гильза: электролитическая медь,  
гальванически луженая

изоляция: полипропилен

**Теплостойкость:**

от -55°C по +105°C

**Material:**

Sleeve: Cu, electrolytically  
tin-plated

Insulation: Polypropylene

**Operating temperature:**

Min -55°C - max. +105°C

Код изделия Cat. no.	Сечение проводника мм <sup>2</sup> Conductor cross section mm <sup>2</sup>	Цветовой код Color code			Размеры в мм Dimensions mm					
		I	II	III	l <sub>1</sub>	l <sub>2</sub>	d <sub>1</sub>	d <sub>2</sub>	s <sub>1</sub>	s <sub>2</sub>
DI 0,14-6	0,14	●	●	-	10,4	6,0	0,70	1,6	0,12	0,20
DI 0,25-6	0,25	●	●	-	10,5	6,0	0,75	2,0	0,25	0,25
DI 0,34-6	0,34	●	●	-	10,5	6,0	0,75	2,0	0,25	0,25
DI 0,5-6	0,50	○	●	○	12,0	6,0	1,00	2,6	0,15	0,25
DI 0,5-8		○	●	○	14,0	8,0	1,00	2,6	0,15	0,25
DI 0,75-8	0,75	●	○	●	14,0	8,0	1,2	2,8	0,15	0,25
DI 0,75-12		●	○	●	18,0	12,0	1,2	2,8	0,15	0,25
DI 1,0-8	1,0	●	●	●	14,0	8,0	1,4	3,0	0,15	0,25
DI 1,0-12		●	●	●	18,0	12,0	1,4	3,0	0,15	0,25
DI 1,5-8	1,5	●	●	●	14,0	8,0	1,7	3,5	0,15	0,25
DI 1,5-12		●	●	●	18,0	12,0	1,7	3,5	0,15	0,25
DI 2,5-8	2,5	●	●	●	14,0	8,0	2,2	4,2	0,15	0,25
DI 2,5-12		●	●	●	18,0	12,0	2,2	4,2	0,15	0,25
DI 4-10	4	●	●	●	17,0	10,0	2,8	4,8	0,20	0,30
DI 4-12		●	●	●	20,0	12,0	2,8	4,8	0,20	0,30
DI 6-12	6	●	●	●	20,0	12,0	3,5	6,3	0,20	0,30
DI 6-18		●	●	●	26,0	18,0	3,5	6,3	0,20	0,30
DI 10-12	10	●	●	●	22,0	12,0	4,5	7,6	0,20	0,40
DI 10-18		●	●	●	28,0	18,0	4,5	7,6	0,20	0,40
DI 16-12	16	○	●	●	24,0	12,0	5,8	8,8	0,20	0,40
DI 16-18		○	●	●	28,0	18,0	5,8	8,8	0,20	0,40
DI 25-16	25	●	●	●	29,0	16,0	7,3	11,2	0,20	0,40
DI 25-22		●	●	●	36,0	22,0	7,3	11,2	0,20	0,40
DI 35-16	35	●	●	●	30,0	16,0	8,3	12,7	0,20	0,40
DI 35-25		●	●	●	39,0	25,0	8,3	12,7	0,20	0,40
DI 50-20	50	●	●	●	36,0	20,0	10,3	15,0	0,30	0,50
DI 50-25		●	●	●	40,0	25,0	10,3	15,0	0,30	0,50

**Опрессующий инструмент**

LDU 0,5-10(/P), LDF 0,5-4,  
LDF 6-16, WE 300

**Mechanical Tools**

LDU 0,5-10(/P), LDF 0,5-4,  
LDF 6-16, WE 300

01-11-2013

## Двойные опрессуемые гильзы с изоляцией

### Twin-insulated end sleeves

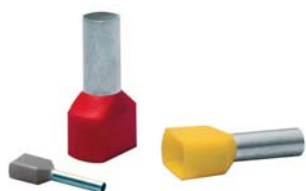

DID

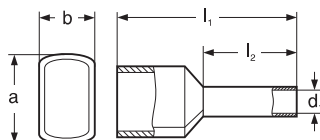
**Материал:**

гильза: электролитическая медь,  
гальванически луженая

изоляция: полипропилен

**Теплостойкость:**

от -55°C по +105°C

**Material:**

Sleeve: Cu, electrolytically  
tin-plated

Insulation: Polypropylene

**Operating temperature:**

Min -55°C - max. +105°C

Код изделия Cat. no.	Сечение проводника мм <sup>2</sup> Conductor cross section mm <sup>2</sup>	Цветовой код Color code			Размеры в мм Dimensions mm				
		I	II	III	l <sub>1</sub>	l <sub>2</sub>	d <sub>1</sub>	a	b
DID 0,5-8 DID 0,5-10	2 x 0,5	○	●	○	15,0	8,0	1,5	4,5	2,3
		○	●	○	17,0	10,0	1,5	4,5	2,3
DID 0,75-8 DID 0,75-10	2 x 0,75	●	○	●	14,5	8,0	1,7	5,5	3,0
		●	○	●	15,4	10,0	1,7	5,5	3,0
DID 1,0-8 DID 1,0-10	2 x 1,0	●	●	●	15,8	8,0	2,3	6,5	3,6
		●	●	●	19,6	12,0	2,3	6,5	3,6
DID 1,5-8 DID 1,5-12	2 x 1,5	●	●	●	15,8	8,0	2,3	6,5	3,6
		●	●	●	19,6	12,0	2,3	6,5	3,6
DID 2,5-10 DID 2,5-13	2 x 2,5	●	●	●	18,5	10,0	2,9	8,0	4,5
		●	●	●	20,0	13,0	2,9	8,0	4,5
DID 4-12 DID 4-18	2 x 4	●	●	●	23,0	12,0	3,8	8,5	4,8
		●	●	●	27,8	18,0	4,0	8,5	4,8
DID 6-14 DID 6-18	2 x 6	●	●	●	25,0	14,0	4,9	9,6	5,8
		●	●	●	28,9	18,0	5,0	10,5	5,8
DID 10-14	2 x 10	●	●	●	26,0	14,0	6,5	12,6	7,0
DID 16-16	2 x 16	●	●	●	33,0	16,0	8,5	16,6	8,8

**Опрессующий инструмент**  
LDU 0,5-10(/P), LDF 0,5-4,  
LDF 6-16, WE 300

**Mechanical Tools**  
LDU 0,5-10(/P), LDF 0,5-4,  
LDF 6-16, WE 300

## Опрессуемые гильзы без изоляции

Uninsulated end sleeves

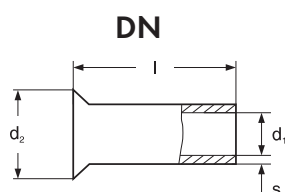

**Материал:**  
электролитическая медь,  
гальванически луженая

**Material:**  
Cu, electrolytically  
tin plated

Код изделия Cat. no.	Сечение проводника мм <sup>2</sup> Conductor cross section mm <sup>2</sup>	Размеры в мм Dimensions mm			
		l	d <sub>1</sub>	d <sub>2</sub>	s
DN 0,14-7	0,14	7,0	0,70	1,6	0,15
DN 0,25-5 DN 0,25-7	0,25	5,0 7,0	0,75 0,75	1,7 1,7	0,15 0,15
DN 0,34-5 DN 0,34-7	0,34	5,0 7,0	0,85 0,85	1,8 1,8	0,15 0,15
DN 0,5-6 DN 0,5-10	0,50	6,0 10,0	1,0 1,0	2,1 2,1	0,15 0,15
DN 0,75-6 DN 0,75-10	0,75	6,0 10,0	1,2 1,2	2,3 2,3	0,15 0,15
DN 1,0-6 DN 1,0-12	1,0	6,0 12,0	1,4 1,4	2,5 2,5	0,15 0,15
DN 1,5-6 DN 1,5-12	1,5	6,0 12,0	1,7 1,7	2,8 2,8	0,15 0,15
DN 2,5-7 DN 2,5-12	2,5	7,0 12,0	2,2 2,2	3,4 3,4	0,15 0,15
DN 4-9 DN 4-12	4	9,0 12,0	2,8 2,8	4,0 4,0	0,20 0,20
DN 6-10 DN 6-15	6	10,0 15,0	3,5 3,5	4,7 4,7	0,20 0,20
DN 10-12 DN 10-15	10	12,0 15,0	4,5 4,5	5,8 5,8	0,20 0,20
DN 16-12 DN 16-25	16	12,0 25,0	5,8 5,8	7,5 7,5	0,20 0,20
DN 25-12 DN 25-18	25	12,0 18,0	7,3 7,3	9,5 9,5	0,20 0,20
DN 35-12 DN 35-18	35	12,0 18,0	8,3 8,3	11,0 11,0	0,20 0,20
DN 50-18 DN 50-25	50	18,0 25,0	10,3 10,3	13,0 13,0	0,30 0,30

**Опрессующий инструмент**  
LDU 0,5-10(/P), LDF 0,5-4,  
LDF 6-16, WE 300

**Mechanical Tools**  
LDU 0,5-10(/P), LDF 0,5-4,  
LDF 6-16, WE 300

01-11-2013



## Ответительные коннекторы с изоляцией

### Disconnect terminals



#### Материал:

коннектор: электролитическая медь,  
гальванически луженая  
изоляция: поливинилхлорид,  
РА, поликарбонат

#### Material: Copper

Insulation: PVC, PA, PC

#### Теплостойкость:

поливинилхлорид: от -10°C по +75°C  
РА: от -55°C по +125°C  
поликарбонат: от -150°C по +130°C

#### Operating temperature:

PVC: min -10°C - max. +75°C  
PA: min -55°C - max. +125°C  
PC: min: -150°C - max. +130°C

Тип А / Type A

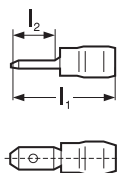

Тип В / Type B

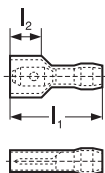

Тип С / Type C

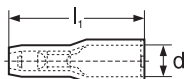

Тип D / Type D

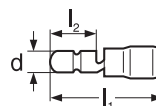

Тип Е / Type E

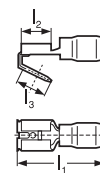

Тип Type	Код изделия Cat. no.			Сечение проводника мм <sup>2</sup> Conductor cross section mm <sup>2</sup>	Размер контактной лопатки Peg type	Размеры в мм Dimensions mm			
	поливинилхлорид PVC	РА	поликарбонат PC			d	l <sub>1</sub>	l <sub>2</sub>	l <sub>3</sub>
A	RF-M 305	-	-	0,25-1,5	2,8 x 0,5	-	17,5	7,5	-
	RF-M 308	-	-		2,8 x 0,8	-	17,5	7,5	-
	RF-M 405	-	RF-M 405/PC		4,8 x 0,5	-	18,5	7,5	-
	RF-M 408	-	RF-M 408/PC		4,8 x 0,8	-	19,0	8,0	-
	RF-M 608	-	RF-M 608/PC		6,35 x 0,8	-	21,5	8,5	-
	BF-M 405	-	BF-M 405/PC	1,5-2,5	4,8 x 0,5	-	19,0	6,5	-
	BF-M 408	-	BF-M 408/PC		4,8 x 0,8	-	19,0	6,5	-
BF-M 608	-	BF-M 608/PC	6,35 x 0,8		-	21,8	8,5	-	
	GF-M 608	-	GF-M 608/PC	4-6	6,35 x 0,8	-	25,2	8,5	-
B	-	-	RF-M 608P/PC	0,25-1,5	6,35 x 0,8	-	21,9	9,5	-
	-	-	BF-M 608P/PC	1,5-2,5	6,35 x 0,8	-	22,0	10,0	-
	-	-	-	4-6	6,35 x 0,8	-	24,9	9,0	-
C	RF - BF 4	-	RF - BF 4/PC	0,5-1,5	-	4	23	9	-
	BF - BF 4	-	-	1,5-2,5	-	4	23	9	-
	BF - BF 5	-	BF - BF 5/PC	1,5-2,5	-	5	25	9	-
	GF - BF 5	-	-	4-6	-	5	25	9	-
D	RF - BM 4	-	RF - BM 4/PC	0,5-1,5	-	4	22	9	-
	BF - BM 4	-	-	1,5-2,5	-	4	22	9	-
	BF - BM 5	-	BF - BM 5/PC	1,5-2,5	-	5	22	9	-
	GF - BM 5	-	-	4-6	-	5	25	9	-
E	RF - FM 608	-	RF - FM 608/PC	0,5-1,5	6,35 x 0,8	-	22,2	7,5	8,0
	BF - FM 608	-	BF - FM 608/PC	1,5-2,5	6,35 x 0,8	-	22,6	7,5	8,0
	GF - FM 608	-	GF - FM 608/PC	4-6	6,35 x 0,8	-	27,0	7,5	8,0

#### Опрессующий инструмент

LI 0,5-6(/P),  
HNN 3, HNN 4

#### Mechanical Tools

LI 0,5-6(/P),  
HNN 3, HNN 4

## Плоские коннекторы с изоляцией

Female disconnect terminals



Тип А / Type A

Тип В / Type B

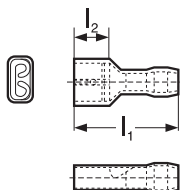
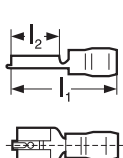

**Материал:**

коннектор: медь, электролитически луженая

**Material:** Copper

изоляция: поливинилхлорид, поликарбонат

Insulation: PVC, PC

**Теплостойкость:**

поливинилхлорид: от -10°C по +75°C  
поликарбонат: от -150°C по +130°C

**Operating temperature:**

PVC: min -10°C - max. +75°C  
PC: min -150°C - max. +130°C

Тип Type	Код изделия Cat. no.		Сечение проводника мм <sup>2</sup> Conductor cross section mm <sup>2</sup>	Размер контактной лопатки Peg type	Размеры в мм Dimensions mm	
	поливинилхлорид PVC	поликарбонат PC			l <sub>1</sub>	l <sub>2</sub>
А	RF-F 305	RF-F 305/PC	0,25-1,5	2,8 x 0,5	19,8	8,0
	RF-F 308	RF-F 308/PC		2,8 x 0,8	19,8	8,0
	RF-F 405	RF-F 405/PC		4,8 x 0,5	19,8	6,0
	RF-F 408	RF-F 408/PC		4,8 x 0,8	19,0	6,0
	RF-F 608	RF-F 608/PC		6,35 x 0,8	22,4	6,0
	BF-F 305	BF-F 305/PC	1,5-2,5	2,8 x 0,5	18,3	6,4
	BF-F 308	BF-F 308/PC		2,8 x 0,8	18,3	6,4
	BF-F 405	BF-F 405/PC		4,8 x 0,5	19,5	6,4
	BF-F 408	BF-F 408/PC		4,8 x 0,8	19,5	6,4
	BF-F 608	BF-F 608/PC		6,35 x 0,8	22,8	7,5
GF-F 608	GF-F 608/PC	4-6	6,35 x 0,8	25,2	7,9	
GF-F 912	GF-F 912/PC		9,5 x 1,2	29,0	12,0	
В	RF-F 305P	-	0,5-1,5	2,8 x 0,5	20,0	8,0
	RF-F 308P	-		2,8 x 0,8	20,0	8,0
	RF-F 405P	RF-F 405P/PC		4,8 x 0,5	20,2	8,0
	RF-F 408P	RF-F 408P/PC		4,8 x 0,8	20,2	8,0
	RF-F 608P	RF-F 608P/PC		6,35 x 0,8	22,7	9,0
	BF-F 405P	BF-F 405P/PC	1,5-2,5	4,8 x 0,5	20,5	7,5
	BF-F 408P	BF-F 408P/PC		4,8 x 0,8	20,5	7,5
BF-F 608P	BF-F 608P/PC	6,35 x 0,8		22,8	9,2	
GF-F 608P	GF-F 608P/PC	4-6	6,35 x 0,8	25,6	8,5	

Опрессующий инструмент  
LI 0,5-6(P)

Mechanical Tools  
LI 0,5-6(P)

## Опрессуемые штыревые наконечники с изоляцией

PVC insulated pin terminals



### Материал:

наконечник: медь, электролитически луженая

изоляция: поливинилхлорид, PA

### Теплостойкость:

поливинилхлорид: от -10°C по +75°C  
PA: от -55°C по +125°C

### Material:

Terminal: Cu, electrolytically tin plated

Insulation: PVC, PA

### Operating temperature:

PVC: min -10°C - max. +75°C  
PA: min -55°C - max. +125°C

Тип А / Type A

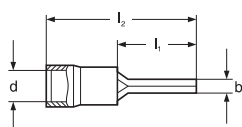

Тип В / Type B

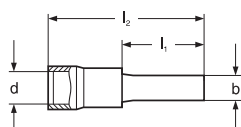

Тип Type	Код изделия Cat. no.		Сечение проводника мм <sup>2</sup> Conductor cross section mm <sup>2</sup>	Размеры в мм Dimensions mm			
	поливинилхлорид PVC	PA		d	b	l <sub>1</sub>	l <sub>2</sub>
A	-	VF - P 8/PA	0,1-0,5	3,0	1,4	8,0	18,0
	RF - P 8	RF - P 8/PA	0,5-1,5	3,9	1,7	8,0	17,8
	RF - P 10	RF - P 10/PA		3,9	1,8	10,0	19,8
	RF - P 12	-		3,9	1,8	12,0	22,0
	BF - P 8	BF - P 8/PA	1,5-2,5	4,9	1,7	8,0	17,8
	BF - P 10	-		4,9	1,8	10,0	19,8
	BF - P 12	-		4,9	1,8	12,0	21,8
	GF - P 10	-	4-6	6,7	2,2	10,0	24,4
	GF - P 12	-		6,7	2,2	12,0	26,6
	GF - P 14	-		6,7	2,2	14,0	28,6
-	NL 10 - P 12	10	8,0	4,3	14,5	35,1	
-	NL 16 - P 14	16	9,2	5,5	18,0	41,1	
-	NL 25 - P 16	25	11,1	6,8	20,3	45,0	
-	NL 35 - P 20	35	13,6	8,0	24,5	55,0	
-	NL 50 - P 26	50	15,5	9,5	26,0	59,0	
B	RF - PP 12/1		0,25-1,5	3,9	3,0	11,3	21,3
	RF - PP 12/19			3,9	1,9	13,2	23,2
	RF - PP 12/23			3,9	2,8	13,2	23,2
	BF - PP 12		1,5-2,5	4,9	3,5	12,8	22,8
	BF - PP 12/25			4,9	2,5	13,3	23,3
	BF - PP 16/25			4,9	2,5	17,2	27,2
	GF - PP 12		4-6	6,7	4,0	13,3	27,3
GF - PP 17	6,7			2,9	19,2	33,2	

### Опрессующий инструмент

LI 0,5-6(/P)  
HNN 3, HNN 4, TNN 70

### Mechanical Tools

LI 0,5-6(/P)  
HNN 3, HNN 4, TNN 70

## Соединительные гильзы опрессуемые с изоляцией

Insulated butt connectors



**Материал:**  
медь, электролитически  
луженая

Изоляция: поливинилхлорид, PA

**Теплостойкость:**  
поливинилхлорид: от -10°C по +75°C  
PA: от -55°C по +125°C

**Material:**  
Connector: Cu, electrolytically  
tin plated  
Insulation: PVC, PA

**Operating temperature:**  
PVC: min -10°C - max. +75°C  
PA: min -55°C - max. +125°C

Тип А / Type A

Тип В / Type B

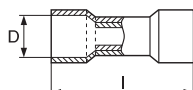
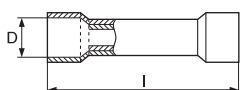

Тип Type	Код изделия Cat. no.		Сечение проводника мм <sup>2</sup> Conductor cross section mm <sup>2</sup>	Размеры в мм Dimensions mm	
	поливинилхлорид PVC	PA		D	l
A	-	NL 0,5	0,1-0,5	3,0	20,0
	PL 1,5	NL 1,5	0,25-1,5	4,0	25,0
	PL 2,5	NL 2,5	1,5-2,5	5,0	25,0
	PL 6	NL 6	4-6	6,5	32,0
	-	NL 10	10	7,0	42,0
	-	NL 16	16	8,5	50,0
	-	NL 25	25	10,0	57,0
	-	NL 35	35	12,0	65,0
	-	NL 50	50	14,0	72,0
	B	-	NL 0,5 P	0,1-0,5	3,5
PL 1,5 P		NL 1,5 P	0,25-1,5	4,0	17,0
PL 2,5 P		NL 2,5 P	1,5-2,5	5,0	17,0
PL 6 P		NL 6 P	4-6	6,5	21,0

**Опрессующий инструмент**  
LI 0,5-6(/P), HNN 3,  
HNN 4, TNN 70

**Mechanical Tools**  
LI 0,5-6(/P), HNN 3,  
HNN 4, TNN 70

## Инструмент для удаления изоляции проводов

Wire strippers



удаление изоляции: 0,5-6,0 мм<sup>2</sup>  
резка кабеля до сечения 6 мм<sup>2</sup>

**WE 150**  
Conductor cross section: 0,5 - 6,0 мм<sup>2</sup>  
Cable cutter, max 6 мм<sup>2</sup>



для опрессовки гильз с изоляцией  
и без изоляции 0,5-6,0 мм<sup>2</sup>  
с возможностью резки и удаления  
изоляции кабелей 0,5-6 мм<sup>2</sup>

**длина:** 160 мм  
**Вес:** 120 г

**WE 300**  
Compression of sleeves 0,5 - 6,0 мм<sup>2</sup>  
Stripping and cutting  
of cross section 0,5 - 6 мм<sup>2</sup>  
**Length:** 160 mm  
**Weight:** 120 g



удаление изоляции: 0,08-6 мм<sup>2</sup>  
резка провода до сечения 6 мм<sup>2</sup>

**длина:** 200 мм  
**Вес:** 150 г

**STRIPAX**  
Conductor cross section: 0,08-6 мм<sup>2</sup>  
Cable cutter, max. 6 мм<sup>2</sup>  
**Length:** 200 mm  
**Weight:** 150 g



удаление изоляции: 6-16 мм<sup>2</sup>  
резка кабеля до сечения 6 мм<sup>2</sup>

**длина:** 200 мм  
**Вес:** 168 г

**STRIPAX 616**  
Conductor cross section: 6-16 мм<sup>2</sup>  
Cable cutter, max. 6 мм<sup>2</sup>  
**Length:** 200 mm  
**Weight:** 168 g



с магазином для гильз с изоляцией  
в лентах 0,5-2,5 мм<sup>2</sup>  
с возможностью резки и удаления  
изоляции кабелей

**длина:** 220 мм  
**Вес:** 200 г

**STRIPAX PLUS**  
For insulated chain terminals  
Cross section 0,5 - 2,5 мм<sup>2</sup>  
With possibility of cutting  
and stripping of cable  
**Length:** 220 mm  
**Weight:** 200 g

## Клещи для опрессовки гильз и разъемов

Mechanical tools



ПРОФИЛЬ  
PROFILE



для гильз с изоляцией и без изоляции,  
0,5-10 мм<sup>2</sup>

For sleeves with and without  
insulation  
Cross section, 0,5 - 10 мм<sup>2</sup>

### LDU 0,5-10/P PROFI

для гильз с изоляцией и без изоляции,  
0,5-6 мм<sup>2</sup>

For sleeves with and without  
insulation  
Cross section, 0,5 - 6 мм<sup>2</sup>

### LDU 0,5-6 HOBBY

для гильз с изоляцией и без изоляции,  
1-10 мм<sup>2</sup>

For sleeves with and without  
insulation  
Cross section, 1 - 10 мм<sup>2</sup>

**длина:** 180 мм  
**Вес:** 380 г

**Length:** 180 mm  
**Weight:** 380 g

### LDU 1-10 HOBBY



ПРОФИЛЬ  
PROFILE



для гильз 0,5-4 мм<sup>2</sup>

Cross section, 0,5 - 4 мм<sup>2</sup>

**длина:** 230 мм  
**Вес:** 540 г

**Length:** 230 mm  
**Weight:** 540 g

### LDF 0,5-4 HOBBY

для гильз с изоляцией  
и без изоляции 6-16 мм<sup>2</sup>

For sleeves with and without  
insulation  
Cross section, 6-16 мм<sup>2</sup>

**длина:** 240 мм  
**Вес:** 545 г

**Length:** 240 mm  
**Weight:** 545 g

### LDF 6-16 HOBBY

## Клещи для опрессовки гильз и разъемов

Mechanical tools



ПРОФИЛЬ  
PROFILE



опрессующий инструмент для соединителей без изоляции 0,5-6 мм<sup>2</sup> (ширина соединителей 4,8 или 6,3 мм)

**длина:** 230 мм  
**Вес:** 530 г

Crimping tool for non-insulated connectors 0,5-6 mm<sup>2</sup> (width of connectors 4,8 or 6,3 mm)

**Length:** 230 mm  
**Weight:** 530 g

### HF 1 PROFI



ПРОФИЛЬ  
PROFILE



опрессующий инструмент для соединителей без изоляции 0,1-1,5 мм<sup>2</sup> (ширина соединителей 2,8 или 4,8 мм)

**длина:** 200 мм  
**Вес:** 345 г

Crimping tool for non-insulated connectors 0,1-1,5 mm<sup>2</sup> (width of connectors 2,8 or 4,8 mm)

**Length:** 200 mm  
**Weight:** 345 g

### LK 2/Z PROFI

опрессующий инструмент для соединителей без изоляции 0,5-2,5 мм<sup>2</sup> (ширина соединителей 6,3 мм)

**длина:** 205 мм  
**Вес:** 410 г

Crimping tool for non-insulated connectors 0,5-2,5 mm<sup>2</sup> (width of connectors 6,3 mm)

**Length:** 205 mm  
**Weight:** 410 g

### LK 3/Z PROFI

## Клещи для наконечников и изолированных разъемов (коннекторов)

Mechanical tools for  
insulated terminals



### LI 0,5-6/P PROFI

для наконечников, гильз и разъемов  
коннекторов с изоляцией  
0,25-6 мм<sup>2</sup>

Crimping tool for insulated  
terminals and sleeves,  
0,25 - 6 мм<sup>2</sup>

**длина:** 230 мм  
**Вес:** 530 г

**Length:** 230 mm  
**Weight:** 530 g

ПРОФИЛЬ  
PROFILE



### LIF 0,5-6 HOBBY

для наконечников, гильз и разъемов  
коннекторов с изоляцией  
0,25-6 мм<sup>2</sup>

Crimping tool for insulated  
terminals and sleeves,  
0,25 - 6 мм<sup>2</sup>

**длина:** 230 мм  
**Вес:** 525 г

**Length:** 230 mm  
**Weight:** 525 g



### LN 6/Z PROFI

для наконечников и гильз  
без изоляции 0,5-6 мм<sup>2</sup>

Crimping tool for non-insulated  
terminals and sleeves, 0,5 - 6 мм<sup>2</sup>

**длина:** 205 мм  
**Вес:** 400 г

**Length:** 205 mm  
**Weight:** 400 g

ПРОФИЛЬ  
PROFILE



### LN 25/P PROFI

для наконечников и гильз  
без изоляции 10-25 мм<sup>2</sup>

Crimping tool for non-insulated  
terminals and sleeves,  
10 - 25 мм<sup>2</sup>

**длина:** 245 мм  
**Вес:** 500 г

**Length:** 245 mm  
**Weight:** 500 g



## Клещи для наконечников и изолированных разъемов (коннекторов)

Mechanical tools for  
insulated terminals



### HN1

для наконечников без изоляции  
согласно DIN 46234  
0,25 - 10 мм<sup>2</sup>

For non-insulated terminals  
acc. to DIN 46234  
0,25 - 10 mm<sup>2</sup>

**длина:** 230 мм  
**Вес:** 530 г

**Length:** 230 mm  
**Weight:** 530 g

ПРОФИЛЬ  
PROFILE



для наконечников без изоляции  
согласно DIN 46234  
10 - 16 мм<sup>2</sup>

For non insulated terminals  
acc. to DIN 46234  
10 - 16 mm<sup>2</sup>

**длина:** 260 мм  
**Вес:** 560 г

**Length:** 260 mm  
**Weight:** 560 g

### HN5



### HNN 3 PROFI

для наконечников и гильз  
с нейлоновой изоляцией  
1,5-10 мм<sup>2</sup>

Crimping tool for Nylon  
insulated terminals and sleeves,  
1,5 - 10 mm<sup>2</sup>

**длина:** 240 мм  
**Вес:** 480 г

**Length:** 240 mm  
**Weight:** 480 g

ПРОФИЛЬ  
PROFILE



для наконечников и гильз  
с нейлоновой изоляцией  
10-16 мм<sup>2</sup>

Crimping tool for Nylon  
insulated terminals and sleeves,  
10 - 16 mm<sup>2</sup>

**длина:** 240 мм  
**Вес:** 490 г

**Length:** 240 mm  
**Weight:** 490 g

### HNN 4 PROFI

## Наборы изолированных инструментов для работы под напряжением до 1000 В

Case with insulated tools for working life line up to 1000 V

### 900 CASE WITH INSUL. TOOLS



26 инструментов в комплекте

**Комплектация:**

- 1 шт. пассатижи 200 мм
- 1 шт. кусачки боковые 160 мм
- 1 шт. клещи телефонные 200 мм
- 1 шт. плашка 1/2 дюйма
- 1 шт. насадка к плашке 1/2 дюйма 250 мм
- 2 шт. нож для кабелей - загнутый, прямой
- 7 шт. ключи торцевые накладные 1/2 дюйма (10, 11, 12, 13, 14, 17, 19) мм
- 7 шт. ключи вилкообразные 1/2 дюйма (10, 11, 12, 13, 14, 17, 19) мм
- 1 шт. индикатор напряжения
- 4 шт. отвертки прямые 3,5 x 100 мм, 5,5 x 125 мм, 6,5 x 150 мм, 8,0 x 175 мм

**размеры:** 430 x 210 x 390 мм

**Вес:** 5 кг

with contents of 26 pieces

**Content:**

- 1 channel-leg-plier 200 mm
- 1 side-cutter 160 mm
- 1 telephone-plier 200 mm
- 1 reversable wrench 1/2"
- 1 extention 250 mm 1/2"
- 1 insulation-cutting-knife
- 1 cable-cutting-knife
- 7 sockets 1/2" (10, 11, 12, 13, 14, 17, 19 mm)
- 1 multi meter
- 4 flat-head-srew driver (100 x 3,5, 125 x 5,5 150 x 6,5, 175 x 8mm)

**Dimensions:** 430 x 210 x 390 mm

**Weight:** 5 kg

### 820 CASE WITH INSUL. TOOLS



50 инструментов в комплекте

**Комплектация:**

- 1 шт. пассатижи 180 мм
- 1 шт. клещи для удаления изоляции 160 мм
- 1 шт. клещи телефонные 200 мм
- 1 шт. кусачки боковые 160 мм
- 1 шт. ножницы кабельные 215 мм
- 6 шт. ключи
- 6 шт. ключи вилкообразные (10, 13, 14, 17, 19, 22 мм)
- 1 шт. плашка 1/2 дюйма
- 2 шт. насадки к плашке 250 мм и 125 мм
- 9 шт. ключи накладные торцевые 1/2 дюйма (10, 11, 12, 13, 14, 17, 19, 22, 24 мм)
- 2 шт. ножи для разделки кабеля - загнутый, прямой
- 3 шт. пластиры резиновые - 250 x 350 мм
- 3 шт. пластиры резиновые - 500 x 500 мм
- 6 шт. зажим пластиковый
- 1 пара перчатки хлопчатобумажные
- 1 пара перчатки резиновые, размер 9 x 1
- 4 шт. отвертки прямые 2,8 x 75 мм, 4 x 100 мм, 5,5 x 125 мм, 6,5 x 150 мм

**размеры:** 430 x 210 x 390 мм

**Вес:** 14 кг

With content of 50 pieces

**Content:**

- 1 channel-leg-plier 180 mm
- 1 insulation plier 160 mm
- 1 telephone plier 200 mm
- 1 side cutter 160 mm
- 1 cable cutter 215 mm
- 6 flat head wrenches (10, 13, 14, 17, 19, 22 mm)
- 6 round head wrenches (10, 13, 14, 17, 19, 22 mm)
- 1 reversible wrench 1/2"
- 1 extension 250 mm 1/2"
- 1 T-type wrench
- 9 sockets 1/2" (10, 11, 12, 13, 14, 17, 19, 22, 24 mm)
- 1 cable knife
- 1 insulation cutting knife
- 3 rubber plates 250 x 350 mm
- 3 rubber plates 500 x 500 mm
- 6 plastic clamps
- 1 pair of gloves, size 9 x 1
- 1 pair of under gloves
- 4 screw drivers (2,8 x 75, 4 x 100, 5,5 x 125, 6,5 x 150 mm)

**Dimension:** 430 x 210 x 390 mm

**Weight:** 14 kg



## Наборы гильз с инструментами

Case for insulated and non-insulated terminals with tools

### SKV - RF



Пластмассовый чемодан для изолированных наконечников

#### Вместимость:

Опрессующие клещи LI 0,5-6 1 шт.  
наконечники:  
RF-M 3, M 4, M 5 25 шт.  
BF-M 4, M 5, M 6 25 шт.  
GF-M 5, M 6, M 8 25 шт.  
наконечники:  
RF-U 3, U 4, U 5 25 шт.  
BF-U 4, U 5, U 6 25 шт.  
GF-U 5, U 6, U 8 25 шт.  
соединители:  
PL 1,5; 2,5; 6 25 шт.  
разъемы:  
RF-F 608, 608 P 25 шт.  
BF-F 608, 608 P 25 шт.

**размеры:** 350 x 270 x 85 мм  
**Вес:** 2,06 кг

Case for insulated terminals

#### Content:

Compression tool LI 0,5-6 1 pcs.  
Terminals:  
RF-M 3, M 4, M 5 25 pcs.  
BF-M 4, M 5, M 6 25 pcs.  
GF-M 5, M 6, M 8 25 pcs.  
Terminals:  
RF-U 3, U 4, U 5 25 pcs.  
BF-U 4, U 5, U 6 25 pcs.  
GF-U 5, U 6, U 8 25 pcs.  
Connector:  
PL 1,5; 2,5; 6 25 pcs.  
Connector:  
RF-F 608, 608 P 25 pcs.  
BF-F 608, 608 P 25 pcs.

**Dimensions:** 350 x 270 x 85 mm  
**Weight:** 2,06 kg

### MKQ - DI



Чемодан для изолированных наконечников

#### Комплектация:

Опрессующий инструмент LDU 0,5-6/P 1 шт.  
Инструмент для снятия изоляции SCORA 10 1 шт.  
DI 0,5 - 8 250 шт.  
DI 0,75 - 8 250 шт.  
DI 1,0 - 8 250 шт.  
DI 1,5 - 8 250 шт.  
DI 2,5 - 8 100 шт.  
DI 4 - 10 100 шт.

**размеры:** 230 x 160 x 44 мм  
**Вес:** 2,11 кг

Case for insulated terminals

#### Content:

Compression tool LDU 0,5-6/P 1 pcs.  
Stripping tool SCORA 10 1 pcs.  
DI 0,5 - 8 250 pcs.  
DI 0,75 - 8 250 pcs.  
DI 1,0 - 8 250 pcs.  
DI 1,5 - 8 250 pcs.  
DI 2,5 - 8 100 pcs.  
DI 4 - 10 100 pcs.

**Dimension:** 230 x 160 x 44 mm  
**Weight:** 2,11 kg

## Термоусаживаемые трубки без клея

Shrinkable tubes without glue



SB



Для защиты и изоляции кабелей

For protection and insulation of cables and wires

**Материал:** модифицированный полиэтилен

**Material:** modified polyethylene

**Температура усадки:**  
+110°C - +200°C

**Shrink temperature:**  
+110°C - +200°C

**Диапазон температур применения:**  
-55°C - +105°C

**Operating temperature:**  
-55°C - +105°C

**Диэлектрическая прочность:**  
20 кВ/мм

**Dielectrical strength:**  
20 KV/mm

Устойчив против ультрафиолетового излучения

UV resistance  
Not self extinguishing

Несамогасящиеся

Код изделия Cat. no.	Диапазон усадки Shrink ratio	Цвет Colour	Размеры в мм Dimensions mm			
			d <sub>1</sub>	d <sub>2</sub>	s <sub>1</sub>	s <sub>2</sub>
<b>SB</b>						
SB X 1,6/0,8	2:1	одноцветный / single-colour	1,6	0,8	0,20	0,40
SB X 2,4/1,2	2:1	одноцветный / single-colour	2,4	1,2	0,25	0,50
SB X 3,2/1,6	2:1	одноцветный / single-colour	3,2	1,6	0,25	0,50
SB X 4,8/2,4	2:1	одноцветный / single-colour	4,8	2,4	0,25	0,50
SB X 6,4/3,2	2:1	одноцветный / single-colour	6,4	3,2	0,30	0,60
SB X 8/2	4:1	одноцветный / single-colour	8,0	2,0	0,30	0,70
SB X 9,5/4,8	2:1	одноцветный / single-colour	9,5	4,8	0,30	0,60
SB X 12,7/6,4	2:1	одноцветный / single-colour	12,7	6,4	0,30	0,60
SB X 19/9,5	2:1	одноцветный / single-colour	19,0	9,5	0,40	0,80
SB X 25,4/12,7	2:1	одноцветный / single-colour	25,4	12,7	0,45	0,90
SB X 38/19	2:1	одноцветный / single-colour	38,0	19,0	0,50	1,00
SB X 51/25,4	2:1	одноцветный / single-colour	51,0	25,4	0,55	1,10
SB X 76/38	2:1	одноцветный / single-colour	76,2	38,1	0,65	1,30
SB X 101/51	2:1	одноцветный / single-colour	101,6	50,8	0,70	1,40
SB ŽZ 3,2/1,6	2:1	желтозелёная / yellow-green	3,2	1,6	0,25	0,50
SB ŽZ 4,8/2,4	2:1	желтозелёная / yellow-green	4,8	2,4	0,25	0,50
SB ŽZ 6,4/3,2	2:1	желтозелёная / yellow-green	6,4	3,2	0,30	0,60
SB ŽZ 9,5/4,8	2:1	желтозелёная / yellow-green	9,5	4,8	0,30	0,60
SB ŽZ 12,7/6,4	2:1	желтозелёная / yellow-green	12,7	6,4	0,30	0,60
SB ŽZ 19/9,5	2:1	желтозелёная / yellow-green	19,0	9,5	0,40	0,80
SB ŽZ 25,4/12,7	2:1	желтозелёная / yellow-green	25,4	12,7	0,45	0,90
SB ŽZ 38/19	2:1	желтозелёная / yellow-green	38,0	19,0	0,50	1,00

**X ... стандартные цвета**

C - чёрный  
R - красный  
Y - жёлтый  
M - голубой  
B - белый  
P - прозрачный  
H - коричневый  
Z - зелёный

**X ... standart colours**

C - black  
R - red  
Y - yellow  
M - blue  
B - white  
P - transparent  
H - brown  
Z - green

**Дополнительная информация:**

Стандартная длина 1 м,  
рулоны - по запросу

**Additional information:**

Standard length of tube is 1 m,  
coils are available on request

## Кабельные хомуты Cable ties



### VPP, VPC

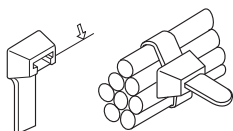

**Материал:** полиамид 6.6  
соответственно  
UL 94 V-2

**Диапазон температур  
применения:**  
-40°C - +85°C

**Дополнительная информация:**

- чёрные кабельные хомуты UV-устойчивые
- все кабельные хомуты устойчивы против масла, бензина, соленой воды и плесени

**Material:** Polyamid 6.6  
acc. to UL 94 V-2

**Operating temperature:**  
-40°C - +85°C

**Additional information:**

- black ties are UV resistant
- all ties are oil, petrol, salt water and mildew resistant

Код изделия Cat. no.		Размеры в мм Dimensions mm		Макс. диаметр мм Max. harness mm	Прочность в кг Strength kg
прозрачный transparent	чёрный black	ширина width	длина length		
VPP 2/100	VPC 2/100	2,5	98	20	8
VPP 2/135	VPC 2/135	2,6	135	35	8
VPP 2/160	VPC 2/160	2,6	160	40	8
VPP 2/200	VPC 2/200	2,6	200	50	8
VPP 4/140	VPC 4/140	3,6	140	33	13
VPP 4/200	VPC 4/200	3,6	200	55	13
VPP 4/280	VPC 4/280	3,6	280	80	13
VPP 4/360	VPC 4/360	3,6	360	103	13
VPP 5/200	VPC 5/200	4,8	200	50	22
VPP 5/250	VPC 5/250	4,8	250	68	22
VPP 5/280	VPC 5/280	4,8	280	76	22
VPP 5/360	VPC 5/360	4,8	360	102	22
VPP 5/380	VPC 5/380	4,8	380	110	22
VPP 5/430	VPC 5/430	4,8	430	115	22
VPP 8/200	VPC 8/200	7,8	200	51	54
VPP 8/240	VPC 8/240	7,8	240	63	54
VPP 8/280	VPC 8/280	7,8	280	76	54
VPP 8/360	VPC 8/360	7,8	360	102	54
VPP 8/450	VPC 8/450	7,8	450	130	54
VPP 8/500	VPC 8/500	7,8	500	145	54
VPP 8/540	VPC 8/540	7,8	540	164	54
VPP 8/710	VPC 8/710	7,8	710	190	54
VPP 9/430	VPC 9/430	9,0	430	120	77
VPP 9/550	VPC 9/550	9,0	550	160	77
VPP 9/780	VPC 9/780	9,0	780	235	77
VPP 13/230	VPC 13/230	12,6	230	50	110
VPP 13/500	VPC 13/500	12,6	500	140	110
VPP 13/730	VPC 13/730	12,6	730	200	110
VPP 13/830	VPC 13/830	12,6	830	230	110
VPP 13/1000	VPC 13/1000	12,6	1000	300	110

### PSK 48 HOBBY

Инструмент для затяжки и резания кабельных стяжек.  
Может использоваться со стяжками шириной 2,4–4,8 мм.  
**длина:** 160 мм  
**Вес:** 310 г  
Примечание: Инструмент в исполнении ПРОФИ – по запросу.

Cable tie tightening and cutting tool.  
Suitable for width 2,4 - 4,8 mm  
**Length:** 160 mm  
**Weight:** 310 g  
Notice: Tool in PROFI version on request.



### PSK 13 HOBBY

Инструмент для затяжки и резания кабельных стяжек.  
Может использоваться со стяжками шириной до 13,0 мм.  
**длина:** 220 мм  
**Вес:** 320 г

Cable tie tightening and cutting tool.  
Suitable for maximum width up to 13,0 mm  
**Length:** 160 mm  
**Weight:** 310 g



## Матрицы для МНР 6/185, НТ 51 В 51, RH 50

Dies MHP 6/185, HT 51  
B 51, RH 50



Шестигранные опрессующие  
матрицы для серии KU-L

Hexagonal crimping dies for KU-L  
series

Обозначение Cat. no.	L 6	L 10	L 16	L 25	L 35	L 50	L 70	L 95	L 120	L 150	L 185	L 240
Сечение в мм <sup>2</sup> Cross section mm <sup>2</sup>	6	10	16	25	35	50	70	95	120	150	185	240
Ширина в мм Width mm	5	5	5	5	5	5	5	5	5	5	5	5



Шестигранные опрессующие  
матрицы для меди согласно DIN

Hexagonal crimping dies for Cu-DIN  
material

Обозначение Cat. no.	5 CU	6 CU	8 CU	10 CU	12 CU	14 CU	16 CU	18 CU	20 CU	22 CU	25 CU
Сечение в мм <sup>2</sup> Cross section mm <sup>2</sup>	6	10	16	25	35	50	70	95	120	150	185
Ширина в мм Width mm	5	5	5	5	5	5	5	5	5	5	5
Кодовое число Die code	5	6	8	10	12	14	16	18	20	22	25



Шестигранные опрессующие  
матрицы для алюминия согласно DIN

Hexagonal crimping dies for Al-DIN  
material

Обозначение Cat. no.	10 ALU	12 ALU	14 ALU	16 ALU	18 ALU	22 ALU	25 ALU	28 ALU
Сечение в мм <sup>2</sup> Cross section mm <sup>2</sup>	10	16-25	35	50	70	95-120	150	185
Ширина в мм Width mm	7	7	7	7	7	7	7	7
Кодовое число Die code	10	12	14	16	18	22	25	28



Матрицы округляющие для  
секторных проводников

Crimping dies for prerounding of  
cables

Обозначение Cat. no.	RU 10	RU 16	RU 35/25	RU 50/35	RU 70/50	RU 95/70	RU 120/95	RU 150/120	RU 185/150	RU 240/185
Сечение в мм <sup>2</sup> Cross section mm <sup>2</sup>	10	16	35/25	50/35	70/50	95/70	120/95	150/120	185/150	240/185
Ширина в мм Width mm	20	20	20	20	20	20	20	20	20	20

01-11-2013

## Матрицы для MHP 10/300

Dies MHP 10/300



Шестигранные опрессующие матрицы для серии KU-L

Hexagonal crimping dies for KU-L series

Обозначение Cat. no.	L 6-19	L 10-19	L 16-19	L 25-19	L 35-19	L 50-19	L 70-19	L 95-19	L 120-19	L 150-19	L 185-19	L 240-19	L 300-19
Сечение в мм <sup>2</sup> Cross section mm <sup>2</sup>	6	10	16	25	35	50	70	95	120	150	185	240	300
Ширина в мм Width mm	5	5	5	5	5	5	5	5	5	5	5	5	5



Шестигранные опрессующие матрицы для меди согласно DIN

Hexagonal crimping dies for Cu-DIN material

Обозначение Cat. no.	5 CU-19	6 CU-19	8 CU-19	10 CU-19	12 CU-19	14 CU-19	16 CU-19	18 CU-19	20 CU-19	22 CU-19	25 CU-19	28 CU-19
Сечение в мм <sup>2</sup> Cross section mm <sup>2</sup>	6	10	16	25	35	50	70	95	120	150	185	240
Ширина в мм Width mm	5	5	5	5	5	5	5	5	5	5	5	5
Кодовое число Die code	5	6	8	10	12	14	16	18	20	22	25	28



Шестигранные опрессующие матрицы для алюминия согласно DIN

Hexagonal crimping dies for Al-DIN material

Обозначение Cat. no.	10 ALU-19	12 ALU-19	14 ALU-19	16 ALU-19	18 ALU-19	22 ALU-19	25 ALU-19	28 ALU-19	32 ALU-19	34 ALU-19
Сечение в мм <sup>2</sup> Cross section mm <sup>2</sup>	10	16-25	35	50	70	95-120	150	185	240	300
Ширина в мм Width mm	7	7	7	7	7	7	7	7	7	7
Кодовое число Die code	10	12	14	16	18	22	25	28	32	34



Матрицы округляющие для секторных проводников

Crimping dies for prerounding of cables

Обозначение Cat. no.	RU 10-19	RU 16-19	RU 35/25-19	RU 50/35-19	RU 70/50-19	RU 95/70-19	RU 120/95-19	RU 150/120-19	RU 185/150-19	RU 240/185-19	RU 300/240-19
Сечение в мм <sup>2</sup> Cross section mm <sup>2</sup>	10	16	35/25	50/35	70/50	95/70	120/95	150/120	185/150	240/185	300/240
Ширина в мм Width mm	19,5	19,5	19,5	19,5	19,5	19,5	19,5	19,5	19,5	19,5	19,5

## Матрицы для HT 131 C, RH 131 C HT 131 U, RH 131 U

Dies HT 131 C, RH 131 C  
HT 131 U, RH 131 U



Шестигранные опрессующие  
матрицы для серии KU-L

Hexagonal crimping dies for KU-L  
series

Обозначение Cat. no.	L 10-C	L 16-C	L 25-C	L 35-C	L 50-C	L 70-C	L 95-C	L 120-C	L 150-C	L 185-C	L 240-C	L 300-C	L 400-C
Сечение в мм <sup>2</sup> Cross section mm <sup>2</sup>	10	16	25	35	50	70	95	120	150	185	240	300	400
Ширина в мм Width mm	8	8	10	14	14	14	14	14	14	14	14	7	7



Шестигранные опрессующие  
матрицы для меди согласно DIN

Hexagonal crimping dies for Cu-DIN  
material

Обозначение Cat. no.	6 C	8 C	10 C	12 C	14 C	16 C	18 C	20 C	22 C	25 C	28 C	32 C
Сечение в мм <sup>2</sup> Cross section mm <sup>2</sup>	10	16	25	35	50	70	95	120	150	185	240	300
Ширина в мм Width mm	5	14	14	14	14	14	14	14	14	14	7	7
Кодовое число Die code	6	8	10	12	14	16	18	20	22	25	28	32



Шестигранные опрессующие  
матрицы для алюминия согласно DIN

Hexagonal crimping dies for Al-DIN  
material

Обозначение Cat. no.	10 C	12 C	14 C	16 C	18 C	22 C	25 C	28 C-ALU	32 C-ALU	34 C-ALU
Сечение в мм <sup>2</sup> Cross section mm <sup>2</sup>	10	16-25	35	50	70	95-120	150	185	240	300
Ширина в мм Width mm	14	14	14	14	14	14	14	14	17	17
Кодовое число Die code	10	12	14	16	18	22	25	28	32	34



Матрицы округляющие для  
секторных проводников

Crimping dies for prerounding of  
cables

Обозначение Cat. no.	RU 10-C	RU 16-C	RU 35/25-C	RU 50/35-C	RU 70/50-C	RU 95/70-C	RU 120/95-C	RU 150/120-C	RU 185/150-C	RU 240/185-C	RU 300/240-C	RU 300-C
Сечение в мм <sup>2</sup> Cross section mm <sup>2</sup>	10	16	35/25	50/35	70/50	95/70	120/95	150/120	185/150	240/185	300/240	.../300
Ширина в мм Width mm	35	35	35	35	35	35	35	35	35	35	35	35

01-11-2013



## Матрицы для RH 230, RH 450

Dies RH 230, RH 450



## Для RH 230 / For RH 230

Шестигранные опрессующие матрицы для серии KU-L

Hexagonal crimping dies for KU-L series

Обозначение Cat. no.	L 150-300	L 185-230	L 240-300	L 300-230	L 400-230	L500-230	L 625-230
Сечение в мм <sup>2</sup> Cross section mm <sup>2</sup>	150	185	240	300	400	500	625
Ширина в мм Width mm	17	17	17	17	17	17	17

Шестигранные опрессующие матрицы для меди согласно DIN

Hexagonal crimping dies for Cu-DIN material

Обозначение Cat. no.	8 CU-230	10 CU-230	12 CU-230	14 CU-230	16 CU-230	18 CU-230	20 CU-230	22 CU-230	25 CU-230	28 CU-230	32 CU-230	38 CU-230	42 CU-230	44 CU-230
Сечение в мм <sup>2</sup> Cross section mm <sup>2</sup>	16	25	35	50	70	95	120	150	185	240	300	400	500	625
Ширина в мм Width mm	14	14	14	14	14	14	14	14	14	14	17	17	17	17
Кодовое число Die code	8	10	12	14	16	18	20	22	25	28	32	38	42	44

Шестигранные опрессующие матрицы для алюминия согласно DIN

Hexagonal crimping dies for Al-DIN material

Обозначение Cat. no.	22 ALU-230	25 ALU-230	28 ALU-230	32 ALU-230	34 ALU-230	38 ALU-230	44 ALU-230
Сечение в мм <sup>2</sup> Cross section mm <sup>2</sup>	95-120	150	185	240	300	400	500
Ширина в мм Width mm	40	40	40	25	25	25	17
Кодовое число Die code	22	25	28	32	34	38	44

## Для RH 450 / For RH 450

Шестигранные опрессующие матрицы для меди согласно DIN

Hexagonal crimping dies for Cu-DIN material

Обозначение Cat. no.	28 CU-450	32 CU-450	38 CU-450	42 CU-450	44 CU-450	52 CU-450	58 CU-450
Сечение в мм <sup>2</sup> Cross section mm <sup>2</sup>	240	300	400	500	625	800	1000
Ширина в мм Width mm	14	17	17	17	17	25	25
Кодовое число Die code	28	32	38	42	44	52	58

Шестигранные опрессующие матрицы для меди согласно DIN

Hexagonal crimping dies for Cu-DIN material

Обозначение Cat. no.	32 ALU-450	34 ALU-450	38 ALU-450	44 ALU-450	52 ALU-450	58 ALU-450	60 ALU-450
Сечение в мм <sup>2</sup> Cross section mm <sup>2</sup>	240	300	400	500	625	800	1000
Ширина в мм Width mm	40	40	40	40	40	25	25
Кодовое число Die code	32	34	38	44	52	58	60

## МЕХАНИЧЕСКИЙ СОЕДИНИТЕЛЬ 0,6/1 кВ серии «D» с болтами со срывной головкой или внутренним шестигранным пазом

Mechanical connector, 0,6/1 kV, with sector channel,  
hexagon socket bolts or shear-off-head bolts

**NEW**



D25-185 SV-T-V-K

D1,5-16 SV-S-V-K

D...-S

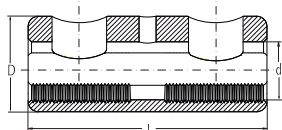

D...-T

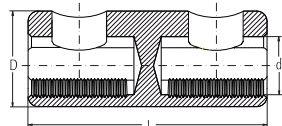

### Корпус соединителя

**Материал:** высокопрочный  
алюминиевый

**Тип:**  
D...-S: контрольное  
отверстие  
по центру корпуса  
D...-T: с масляным стопором

### Покрытие к орпуса

D...-V: гальваническое  
лужение

### Винты:

**Материал:** высокопрочный  
алюминиевый

**Покрытие к орпуса:** без покрытия

### Тип:

D...: с 2 винтами с  
шестигранными  
пазами  
D...-K: с 2 винтами с  
отрывными  
головками

### Connector Body

**Material:** high strength  
aluminum alloy

**Type:**  
D...-S: with inspection hole  
D...-T: with oil stop

### Surface:

D...-V: tin-plated

### Bolts

**Material:** high strength  
aluminum alloy  
**Surface:** uncoated

### Type:

D...: with hexagon socket  
bolts  
D...-K: with shear-off-head  
bolts

Код изделия Cat. no.	Al в мм <sup>2</sup> , VDE 0295, табл. 5-9 Al in mm <sup>2</sup> acc. to VDE 0295, table 5-9				Cu в мм <sup>2</sup> , VDE 0295, табл. 5-9 Cu in mm <sup>2</sup> acc. to VDE 0295, table 5-9			Количество винтов Number of bolts	Размеры в мм Dimensions mm			Крутящий момент Нм Torque moment in Nm	Шестигранный паз винта внешн./внутр. Tool/ outer and inner hexagon	
	rm round strand.	sm sector strand.	re round solid	se sector solid	rm round strand.	sm sector strand.	re round solid		L	D	d		винтами с отрывными головками shear-off- head bolt	винтами с шестигр- анными пазами hexagon socket bolt
D1,5-16 SV(-T/-S)-V-K <sup>1),3)</sup>	10-16		10-16		1,5-16		1,5-16	2	30	12	6,1	4	SW8	
D1,5-16 SV(-T/-S)-V <sup>1),3)</sup>					1,5-16		1,5-16	2	30	12	6,1	4		SW3 <sup>4)</sup>
D1,5-35 SV(-T/-S)-V-K <sup>3)</sup>	10-35	35	10-35	35	1,5-35	35	1,5-35	2	36	16	9,0		SW5 <sup>2)</sup>	
D10-35 SV(-T/-S)-V(-K)	10-35	35	10-35	35	10-35	35	10-35	2	36	16	9,0	10	SW10	SW5
D25-50 SV(-T/-S)-V(-K)	25-50	35-50	25-50	35-50	25-50	35-50	25-35	2	36	18	10,0	12	SW10	SW5
D4-50 SV(-T/-S)-V-K	10-50	35-50	10-50	35-50	4-50	35-50	4-35	2	36	18	10,0		SW5 <sup>2)</sup>	
D16-95 SV(-T/-S)-V(-K)	16-95	35-95	16-95	35-95	16-95	35-95	16-35	2	55	25	14,0	22	SW10	SW6
D25-150 SV(-T/-S)-V-K	25-150	35-150	25-150	35-150	25-150	35-150	16-35	2	70	28	17,0		SW6 <sup>2) 5)</sup>	
D35-150 SV(-T/-S)-V(-K)	35-150	35-150	50-150	50-150	35-150	35-150	35	2	70	28	17,0	30	SW13 <sup>5)</sup>	SW6 <sup>5)</sup>
D25-185 SV(-T/-S)-V-K	25-185	35-185	25-185	35-185	25-185	35-185	25-35	4	80	32	19,0		SW6 <sup>2)</sup>	
D70-185 SV(-T/-S)-V(-K)	70-185	70-185	70-185	70-185	70-185	70-185		4	80	32	19,0	30	SW13	SW6
D50-240 SV(-T/-S)-V-K	50-240	50-240	50-240	50-240	50-240	50-240		4	120	35	22,0		SW6 <sup>2)</sup>	
D120-240 SV(-T/-S)-V(-K)	120-240	120-240	120-240	120-240	120-240	120-240		4	120	35	22,0	38	SW17	SW6

1) корпус соединителя: латунь

2) Болты с двумя уровнями срыва головки

3) без секторного канала

4) Винт с внутренним пазом: сталь

5) Винт: латунь (луженая)

1) Connector Body: brass

2) Double-shear-off-head bolt

3) without sector channel

4) Hexagon socket bolt, steel

5) Bolt, brass (tin-plated)



**Сертификат**  
Выдан  
**Nexans**  
• Euromold • GRN •

**Nexans Power Accessories Germany GmbH**

Ferdinand-Porsche-Straße 12  
95028 Hof/Saale, Германия

с площадкой  
Uferstraße 41  
95028 Hof/Saale  
Германия

Бюро Веритас Сертификейшн удостоверяет, что Система Менеджмента  
вышестоящей организации проверена и соответствует требованиям стандарта  
систем менеджмента, указанного ниже

**Стандарт**  
**DIN EN ISO 9001:2008**  
Область сертификации

Разработка, изготовление и сгиб арматур, соединительных и контактных элементов  
для низко-, средне- и высоковольтного кабеля и линий воздушных электропередач

Дата первоначального одобрения: 29.06.1995  
Дата выдачи: 22.01.2013      Дата реатификационного аудита: 21.01.2016  
Этот сертификат при условии постоянного выполнения требований Системы Менеджмента организации  
действителен до: 25.03.2013      действителен до: 24.03.2016

По вопросам действия сертификата обращаться в Бюро Веритас Сертификейшн. Дополнительно разъяснения относительно области  
сертификации и применимости требований системы менеджмента могут быть запрошены у вышестоящей организации

*Andreas Gellert*  
Certification Manager  
Дата: 25.03.2013  
№ сертификата: DE002047-1



Bureau Veritas Certification Germany GmbH  
Vertaskai 1 D-21079 Hamburg  
This certificate is a translation of the original certificate in English language and therefore to be used as reference only.

**СИСТЕМА СЕРТИФИКАЦИИ ГОСТ Р**  
**ФЕДЕРАЛЬНОЕ АГЕНТСТВО ПО ТЕХНИЧЕСКОМУ РЕГУЛИРОВАНИЮ И МЕТРОЛОГИИ**

**СЕРТИФИКАТ СООТВЕТСТВИЯ**

**РС**      № РОСС DE.MM04.B01721  
Срок действия с 13.08.2012 по 12.08.2015  
№ **0659147**

**ОРГАН ПО СЕРТИФИКАЦИИ** рег. № РОСС RU.0001.11MM04.000 «НТЦ СТАНДАРТ И КАЧЕСТВО», 115114, г. Москва, Дербеневская наб. д. 11, помещение 49, тел. (495) 777-80-28, факс (495) 777-80-28, E-mail zakaz@ntc-sk.ru.

**ПРОДУКЦИЯ** Соединительные устройства и контактные элементы для проводов и кабелей, т.м. «GRN» (см. приложения 3 листа, бланки №№ 0349165-0349167).  
Серийный выпуск.      код ОК 005 (ОКП): 34 2490

**СООТВЕТСТВУЕТ ТРЕБОВАНИЯМ НОРМАТИВНЫХ ДОКУМЕНТОВ**  
ГОСТ Р 51323.1-99 (МЭК 60309-1-99);  
ГОСТ Р 51323.2-99 (МЭК 60309-2-99)      код ТН ВЭД России: 8536 90 100 0

**ИЗГОТОВИТЕЛЬ** Nexans Power Accessories Germany GmbH.  
Адрес: Ferdinand-Porsche-Str. 12 95028 Hof, Germany, Германия.  
Филиалы завода-изготовителя (см. приложение)

**СЕРТИФИКАТ ВЫДАН** Nexans Power Accessories Germany GmbH.  
Адрес: Ferdinand-Porsche-Str. 12 95028 Hof, Germany, Германия.

**НА ОСНОВАНИИ** протокола сертификационных испытаний № 1027-218 от 13.08.2012 г.  
Испытательная лаборатория ЗАО «Испытательный Центр Технических Измерений, Безопасности и Разработок» (ЗАО «ТИБР»), рег. № РОСС RU.0001.21ML44 от 08.04.2011, адрес: 125635, г. Москва, ул. Ангарская, д. 10

**ДОПОЛНИТЕЛЬНАЯ ИНФОРМАЦИЯ** Сертификат системы менеджмента качества ISO 9001:2008 № IT237405-2 от 21.05.2014г., выданный ОС "Bureau Veritas Certification". Сертификат системы менеджмента качества DIN EN ISO 9001:2008 № ОМ 1901204 от 26.03.2010 г., выданный ОС "LGA InterCert". Сертификат системы менеджмента качества ISO 9001:2008 № ИС 10001634 от 26.06.2010 г., выданный ОС "Bureau Veritas Certification". Место нанесения знака соответствия: знак соответствия ГОСТ Р 50929-02 наносится на корпус изделия и (или) в эксплуатационном документацию.

Сфера сертификации: **Руководитель органа** *П.П. Филатчев* (подпись, фамилия)  
**Эксперт** *А.Н. Привалов* (подпись, фамилия)

**Сертификат имеет юридическую силу на всей территории Российской Федерации**

**Где купить:**  
ООО "КОМПАНИЯ ОПТУЛС"  
Москва, ул.Иловайская, д.3  
Тел.: +7 (495) 646-00-96  
[sale@opttools.ru](mailto:sale@opttools.ru)  
[www.opttools.ru](http://www.opttools.ru)

