



**1238 РАССУХАРИВАТЕЛЬ КЛАПАНОВ**

- Прост в использовании, что позволяет работать одному человеку.
- Паз на толкателе клапана позволяет заменять/извлекать сухари клапана.
- Толкатель клапана: 22 мм
- Представляет собой полный набор инструментов для установки и извлечения пружины клапана без необходимости снятия головки блока цилиндров двигателя.
- Применение: для работы с 12V, 16V, 20V и 24V двигателями.
- Запатентованный.



ИНСТРУКЦИЯ

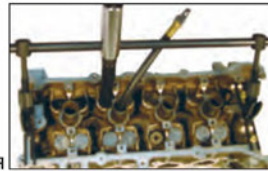

**1620 РАССУХАРИВАТЕЛЬ КЛАПАНОВ**

- Представляет собой полный набор инструментов для установки и извлечения пружины клапана без необходимости снятия головки блока цилиндров двигателя.
- Предназначен для обслуживания бензиновых/дизельных двигателей типа OHV и OHC, установленных на автомобилях Audi, Nissan, Toyota, Chrysler, Honda, Mazda, Mitsubishi, Porsche, Volvo, VW и др.

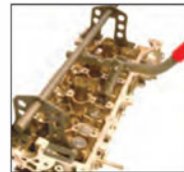

**1711 РАССУХАРИВАТЕЛЬ КЛАПАНОВ**

- Представляет собой реверсивный адаптер для многоклапанных двигателей.
- Рабочий ход от 45 до 145 мм. Внутренняя рабочая зона размером 250 мм позволяет без труда выполнять замену сухарей клапана.
- Два типоразмера адаптеров: 25 и 30 мм.

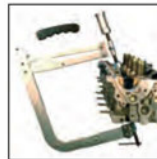

**1731 РАССУХАРИВАТЕЛЬ КЛАПАНОВ**

- Предназначен для применения на многоклапанных бензиновых и дизельных двигателях с глубокими клапанными колодцами.
- Также подходит для обслуживания двигателей типа OHC, OHV и CVH.
- Рабочий ход: от 55 до 175 мм.
- Глубина захвата: 165 мм



**4217 РАССУХАРИВАТЕЛЬ КЛАПАНОВ АЛЮМИНИЕВЫЙ**

- Выполнен из алюминиевого сплава, что обеспечивает легкий вес и длительность эксплуатации.
- Рабочая глубина: 30-115 мм.
- Макс. рабочий диапазон: 165 мм, Длина хода: 50 мм.
- В комплект входит: 2 насадки размерами 25 и 29 мм.
- Одеть требуемую насадку на рассухариватель, отцентрировать в нужное положение на извлекаемом клапане; надавить на рычаг, опустив его вниз; аккуратно извлечь клапан.



**4621 РАССУХАРИВАТЕЛЬ КЛАПАНОВ УСИЛЕННОЙ КОНСТРУКЦИИ**

- Представляет собой рассухариватель усиленной конструкции, выполнен из стали.
- Для улучшения фиксации поставляется со сменными захватами (прямыми и изогнутым).
- Применение: 12V, дизельный двигатель.



**1304 РАССУХАРИВАТЕЛЬ КЛАПАНОВ**

- Применяется для автомобилей и мотоциклов.
- Размер толкателей: 16 мм, 19 мм, 23 мм, 25 мм и 30 мм.
- Толкатели предназначены для легкого сжатия клапанной пружины и ее корректной фиксации.



**1430 РАССУХАРИВАТЕЛЬ ДЛЯ КЛАПАНОВ ВЕРХНЕГО РАСПОЛОЖЕНИЯ**

- Предназначен для применения на двигателях типа OHV, OHC и CVH.
- Не применяется для двигателей с глубокими клапанными колодцами.
- Позволяет извлекать клапанные пружины и маслосъемные колпачки без снятия головки блока цилиндров.
- Представляет собой реверсивный адаптер с автоматическим зацепом, находящимся между фиксаторами.



**1814 ШКАЛА ДОВОРОТНАЯ**

- Предназначена для измерения угла доворота крепежных деталей.
- Шкала на 360°, цена деления - 2°, интервал обозначений 30°.
- Для того чтобы выставить шкалу на ноль, достаточно повернуть корпус прибора в любом направлении.

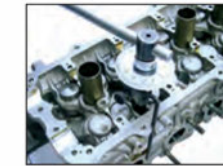

**4613 ШКАЛА ДОВОРОТНАЯ СТАЛЬНАЯ С МАГНИТНЫМ КРЕПЛЕНИЕМ**

- Шкала на 360°; цена деления 2°. Можно устанавливать как справа, так и слева.
- Гибкий рукав позволяет использовать прибор на неровных поверхностях.
- Общая длина составляет 418 мм. Мощный магнит на конце рукава позволяет легко фиксировать прибор в любом положении.
- Для работы с прибором рекомендуется использовать ключ 1/2 "



**4867 ШКАЛА ДОВОРОТНАЯ СТАЛЬНАЯ С ЗАЖИМОМ**

- Аналогична JTC-4613.
- Для фиксации прибора в любом положении вместо магнита используется зажим.



**4740 ШКАЛА ДОВОРОТНАЯ 3/4"**

- Шкала на 360°, цена деления 5°, интервал 30°.
- Предназначена для измерения угла доворота крепежных деталей.
- Применяется с инструментом под квадрат 3/4", длина 100 мм.



**1113 ПРИСПОСОБЛЕНИЕ ДЛЯ ПРИТИРКИ КЛАПАНОВ (С ПРИСОСКОЙ)**

- Применяется для ручной притирки клапанов.
- Съёмные присоски изготовлены из синтетической резины, устойчивой к воздействию масла, консистентных смазочных материалов и бензина.
- Диаметр присосок: 10, 21, 29, 35 мм



**1010 ПОВЕРОЧНАЯ ЛИНЕЙКА**

- Размеры: 35 мм x 600 мм. Для удобства использования оснащена отверстиями.
- Измерительные края отшлифованы.
- Применяется вместе с щупом для оценки искривлений на блоке двигателя, ГБЦ и маховике.



**1302 ИНСТРУМЕНТ ДЛЯ ЗАМЕНЫ ГИДРОКОМПЕНСАТОРОВ КЛАПАНОВ**

- Специально предназначен для сжатия пружины клапана во время замены гидрокомпенсаторов клапанов.
- Способ применения: путем нажатия на инструмент ослабить сжатие пружины клапана, извлечь стопор, после чего извлечь гидрокомпенсатор клапана.
- Применяется на двигателях: DOHC 1.6 л и 2.0 л, 4 цилиндра, 1989 г.в. и позже, 3.0 л, 6 цилиндров, 1991 г.в. и позже, 3.5 л, 6 цилиндров, 1995 и 1996 г.в.
- Применение: MITSUBISHI, KIA и CHRYSLER.



**4294 РАССУХАРИВАТЕЛЬ КЛАПАНОВ**

- Специально предназначен для снятия и установки пружин клапанов и сальников автомобилей различных марок.
- Применяется на двигателях: BENZ, BMW, TOYOTA, FORD, MITSUBISHI, VAG и пр.
- Дополнительно: JTC-4294-19 - металлический раздвижной удлинитель (M12).



ИНСТРУКЦИЯ

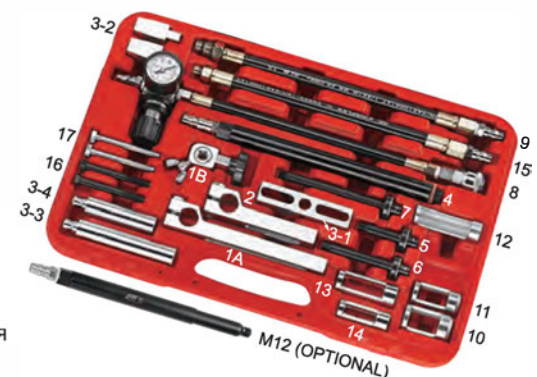





**1904N КОМПЛЕКТ ДЛЯ ЗАМЕНЫ РЕГУЛИРОВОЧНЫХ ШАЙБ КЛАПАНОВ (NISSAN)**

- Предназначен для двигателей с верхним расположением распределительного вала, в которых используются регулировочные шайбы.
- Инструмент изготовлен специально для упрощенной регулировки клапанов на всех автомобилях марки NISSAN, а также для применения на других марках автомобилей с двигателями типа ОНС, использующих регулировочные шайбы для регулировки клапанов



**1904T КОМПЛЕКТ ДЛЯ ЗАМЕНЫ РЕГУЛИРОВОЧНЫХ ШАЙБ КЛАПАНОВ (TOYOTA)**

- Предназначен для двигателей с верхним расположением распределительного вала, в которых используются регулировочные шайбы
- Инструмент изготовлен специально для упрощенной регулировки клапанов на всех автомобилях марки TOYOTA, LEXUS, а также для применения на других марках автомобилей с двигателями типа ОНС, использующих регулировочные шайбы для регулировки клапанов.

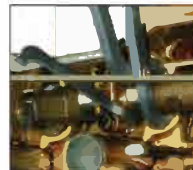

**4004 КОМПЛЕКТ ДЛЯ ЗАМЕНЫ РЕГУЛИРОВОЧНЫХ ШАЙБ КЛАПАНОВ**

- Предназначен для двигателей с верхним расположением распределительного вала, в которых используются регулировочные шайбы.
- Инструмент изготовлен специально для упрощенной регулировки клапанов на всех автомобилях марки MITSUBISHI, а также для применения на других марках автомобилей с двигателями типа ОНС, использующих регулировочные шайбы для регулировки клапанов.
- Применение: дизельный двигатель MITSUBISHI CANTER 3.5T. 6.7T. 6.9T.



**4233 КОМПЛЕКТ ДЛЯ ЗАМЕНЫ РЕГУЛИРОВОЧНЫХ ШАЙБ КЛАПАНОВ (FORD)**

- Предназначен для двигателей с верхним расположением распределительного вала, в которых используются регулировочные шайбы.
- Инструмент изготовлен специально для упрощенной регулировки клапанов дизельных двигателей на всех автомобилях марки FORD, а также для применения на других марках автомобилей с двигателями типа ОНС, использующих регулировочные шайбы для регулировки клапанов.
- Применение: Для дизельных двигателей FORD (R2) объемом 2,2 л.



**1937 ИНСТРУМЕНТ ДЛЯ ЗАМЕНЫ РЕГУЛИРОВОЧНЫХ ШАЙБ КЛАПАНОВ**

- Применяется для автомобилей марки VOLVO, OPEL и др. автомобилей европейского производства.
- Предназначен для двигателей с верхним расположением распределительного вала

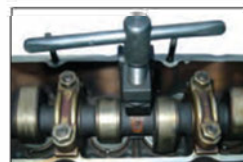

**1936 НАСАДКА ДЛЯ РАЗБОРКИ ГОЛОВКИ БЛОКА ЦИЛИНДРОВ (1/2" X M9)**

- Инструмент длиной 100 мм помогает легко добраться до утопленных болтов головки блока цилиндров.
- Применяется с динамометрическим ключом 1/2".
- Применяется для болтов головки блока цилиндров, установленных на автомобилях TOYOTA Tercel.



**1408 СЪЕМНИК УПЛОТНИТЕЛЬНОГО КОЛЬЦА БАЛАНСИРОВОЧНОГО ВАЛА**

- Предназначен для снятия уплотнительного кольца круглого сечения с балансировочного вала двигателя.
- Специальная головка предназначена для снятия спецвинта при замене уплотнительного кольца.
- Применение: Mitsubishi, KIA

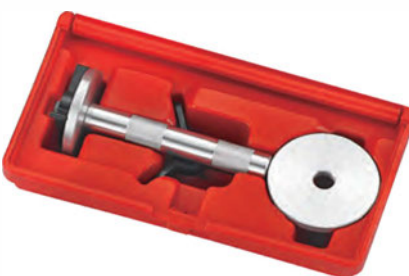
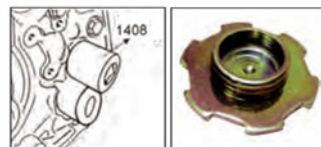

**4537 УНИВЕРСАЛЬНОЕ ПРИСПОСОБЛЕНИЕ ДЛЯ УСТАНОВКИ САЛЬНИКОВ**

- Применяется для установки большинства сальников.
- Применение: 32 мм-60 мм.
- В комплекте: шестигранный болт x 1 шт., шайба x 1 шт., рукоятка x 1 шт., маленький захват x 1 шт., большой захват x 1 шт., оправка x 63 мм., оправка x 76 мм.



**4750 ФИКСАТОР МАХОВИКА УНИВЕРСАЛЬНЫЙ**

- Специально предназначен для фиксации маховика при замене коробки передач.
- Приспособление может быть зафиксировано аксиально и радиально с помощью резьбовых болтов.
- Диапазон применения: 92-107 мм.



**4684 ФИКСАТОР МАХОВИКА УНИВЕРСАЛЬНЫЙ**

- Специально предназначен для фиксации маховика при откручивании крепежных болтов, для демонтажа и сборки маховиков, нажимных дисков сцепления и ременных шкивов.
- Длина: 250 мм



**1252 ИНСТРУМЕНТ ДЛЯ СНЯТИЯ СУХАРЕЙ КЛАПАНОВ**

- Длина: 160 мм
- Предназначен для упрощенного и быстрого снятия сухарей клапанов.
- Извлечение сухарей клапанов происходит при помощи магнита и ударного механизма.
- Запатентованный



**4944 КОМПЛЕКТ ДЛЯ СНЯТИЯ И УСТАНОВКИ ЗАМКОВ КЛАПАНОВ**

- Специально предназначен для использования на верхнеклапанных двигателях.
- Позволяет избежать повреждения или ослабления пружин клапанов. Возможно применение на бензиновых или дизельных двигателях. Подходит для большинства верхнеклапанных двигателей.
- Магнит, расположенный в корпусе приспособления, удерживает замки, что позволяет быстро разобрать и извлечь клапан и его элементы.
- Позволяет быстро извлечь и установить замки клапанов на большинство верхнеклапанных двигателей.
- Применяется для штоков клапанов от 4,5 до 7,5 мм и от 5/16" до 3/8".



**1244 КОМПЛЕКТ ДЛЯ СНЯТИЯ И УСТАНОВКИ СУХАРЕЙ КЛАПАНОВ**

- Магнитные щипцы предназначены для упрощенной посадки сухаря в стопорную канавку на штоке клапана.
- Легко проникают в клапанный колодец для извлечения/установки замков клапанной пружины.
- Извлекают мелкие детали из любой углубленной или ограниченной области в двигателе.
- В комплекте: Приспособления для установки сухарей (3 шт.) Магнит на гибком держателе для извлечения сухарей.



ИНСТРУКЦИЯ

**1243 СЪЕМНИК САЛЬНИКОВ КЛАПАНОВ ГЛУБОКОЙ ПОСАДКИ**

- Данная модель съемника предназначена для снятия сальников клапанов глубокой посадки.
- Максимальная ширина захвата: 23мм
- Максимальная глубина: 217 мм
- Т-образный инструмент с фиксацией рабочей рукоятки для улучшенного захвата сальника.
- Запатентованный



**1716 ЩИПЦЫ ДЛЯ СНЯТИЯ САЛЬНИКОВ КЛАПАНОВ**

- Специально предназначены для замены сальников клапанов в ограниченном пространстве.
- Рифленая внутренняя поверхность губок упрощает работу с сальниками клапанов вне зависимости от их конфигурации.



Артикул	Длина	Артикул	Длина
1716	255 мм	1949	275 мм

**1717 КОМПЛЕКТ ДЛЯ СНЯТИЯ И УСТАНОВКИ САЛЬНИКОВ КЛАПАНОВ**

- Предназначен для снятия и установки сальников клапанов.
- Адаптеры для сальников, изготовленные на высокоточном оборудовании, предназначены для правильной установки сальников клапанов.
- В комплекте: Щипцы для снятия сальников клапанов (JTC-1716) - 1 шт. Рукоятка длиной 150 мм. - 1 шт. Удлинитель с внешним диаметром 10.8-14.8 мм. - 2 шт. Адаптеры для сальников 5, 5.5, 6.6, 6, 7, 8 и 3/8" - 7 шт.



ИНСТРУКЦИЯ







**4324 ОПРАВКА ПОРШНЕВЫХ КОЛЕЦ РИФЛЕНАЯ**

- Упрощенная регулировка диаметра с помощью регулировочного винта.
- Надежно удерживает поршневые кольца, простота установки в цилиндр.
- Уникальная форма оправки предотвращает соскальзывание в цилиндр.
- Рабочий диапазон: 3" - 5" (75 -125 мм).
- Ширина ленты: 1-1/2" (38 мм).



**1734 ОПРАВКА ПОРШНЕВЫХ КОЛЕЦ**

- Автоматическая фиксация оправки значительно облегчает работы по замене поршневых колец.

Артикул	Высота	Рабочий диапазон
1734	3"	125mm (2 1/8"-5" /53~125mm)
1735	3"	175mm (3 1/2"-7" /90~175mm)
1736	4"	175mm (3 1/2"-7" /90~175mm)
1737	6"	175mm (3 1/2"-7" /90~175mm)



**1348 КЛЕЩИ ДЛЯ УСТАНОВКИ ПОРШНЕВЫХ КОЛЕЦ**

- Упрощают установку поршневых колец, снижают до минимума вероятность повреждения колец.
- Подходят для большинства диаметров поршней.
- Рабочий диапазон: от 1.2 до 6.4 мм.



**4007 КЛЕЩИ УСИЛЕННОЙ КОНСТРУКЦИИ ДЛЯ УСТАНОВКИ/СНЯТИЯ ПОРШНЕВЫХ КОЛЕЦ**

- Применение клещей снижает вероятность повреждения поршневых колец при их установке.
- Губки специальной конструкции упрощают снятие и установку поршневых колец для большинства марок легковых автомобилей, а также грузовых автомобилей малой грузоподъемности.
- Рабочий диапазон: 83 -135 мм.

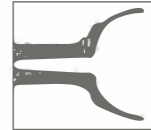

**4008 КЛЕЩИ ДЛЯ УСТАНОВКИ ПОРШНЕВЫХ КОЛЕЦ**

- Изготовлены из высококачественной стали.
- Никелированные.
- Используются для снятия и установки поршневых колец.

Артикул	Рабочий диапазон:	Артикул	Рабочий диапазон:
4008	50~100мм	4010	110~160мм
4009	80~120мм		



**1349 ПРИСПОСОБЛЕНИЕ ДЛЯ ПРОЧИСТКИ ПОРШНЕВЫХ КАНАВОК**

- Комплектуется тремя съемными ножами, что значительно упрощает очистку канавок.
- Острые стальные ножи легко удаляют сажу и нагар из поршневых канавок.
- Размеры: Лезвие 1: 1.6, 2, 2.4, 3.2, 4, 4.8 мм  
Лезвие 2: 2, 2.5, 3, 4, 4.5 мм и 1/4".  
Лезвие 3: 1.2, 1.5, 1.8, 2.8, 5, 5.5 мм.



**1422 ХОН ДЛЯ РАСТОЧКИ ТОРМОЗНОГО ЦИЛИНДРА (64 ММ)**

- Рабочий диапазон: 19-64 мм.
- Размеры камней: 28.5 x 5 x3 мм (3 шт.)
- Специальная конструкция с фиксатором предотвращает повреждение камней, упрощает ввод в цилиндр, а также защищает камень во время хранения.



**1454 ХОН ДЛЯ РАСТОЧКИ ЦИЛИНДРА (89 ММ)**

- Рабочий диапазон: 1-1/4" - 3-1/2" (32-89 мм).
- Размеры камней: 50 x 8 x 5 (3 шт.) #220.
- Специальная конструкция с фиксатором предотвращает повреждение камней, упрощает ввод в цилиндр, а также защищает камень во время хранения.

**1423 ХОН ДЛЯ РАСТОЧКИ ЦИЛИНДРА (178 ММ)**

- Рабочий диапазон: 51-178 мм
- Размеры камней: 100 x 10 x 8 мм (3 шт.)
- Специальная конструкция с фиксатором предотвращает повреждение камней, упрощает ввод в цилиндр, а также защищает камень во время хранения.



**4288 КОМПЛЕКТ ЩУПОВ ОСТРОКОНЕЧНЫХ (20 ШТ.)**

- Длина: 100 мм, ширина: 10 мм.
- Метрический размер: 0.05, 0.1, 0.15, 0.2, 0.25, 0.3, 0.35, 0.4, 0.45, 0.5, 0.55, 0.6, 0.65, 0.7, 0.75, 0.8, 0.85, 0.9, 0.95, 1.0 мм.



**4289 КОМПЛЕКТ ЩУПОВ ПРЯМЫХ (26 ШТ.)**

- Длина: 89 мм (3.5 дюймов), ширина: 12.8 мм.
- Метрический размер: 0.04, 0.05, 0.06, 0.08, 0.1, 0.13, 0.15, 0.18, 0.2, 0.23, 0.25, 0.28, 0.3, 0.33, 0.35, 0.38, 0.4, 0.43, 0.45, 0.48, 0.5, 0.53, 0.55, 0.58, 0.6, 0.63 мм.
- Размеры в дюймах: 0.0015, 0.002, 0.0025, 0.003, 0.004, 0.005, 0.006, 0.007, 0.008, 0.009, 0.01, 0.011, 0.012, 0.013, 0.014, 0.015, 0.016, 0.017, 0.018, 0.019, 0.02, 0.021, 0.022, 0.023, 0.024, 0.025 дюймов.



**4290 КОМПЛЕКТ ЩУПОВ ИЗОГНУТЫХ (12 ШТ.)**

- Длина: 89 мм (3.5 дюймов), ширина: 12.8 мм.
- Метрические размеры: 0.203, 0.254, 0.305, 0.33, 0.356, 0.381, 0.406, 0.457, 0.483, 0.508, 0.635, 0.66 мм.
- Размеры в дюймах: 0.008, 0.01, 0.012, 0.013, 0.014, 0.015, 0.016, 0.018, 0.019, 0.02, 0.025, 0.026 дюймов.



**4291 ДВОЙНОЙ КОМПЛЕКТ ЩУПОВ ИЗОГНУТЫХ (26 ШТ.)**

- Длина: 89 мм (3.5 дюймов), ширина: 12.8 мм.
- Метрический размер: 0.127, 0.152, 0.178, 0.203, 0.229, 0.254, 0.279, 0.305, 0.33, 0.356, 0.381, 0.406, 0.432, 0.457, 0.483, 0.508, 0.533, 0.559, 0.584, 0.61, 0.635, 0.66, 0.686, 0.711, 0.737, 0.762 мм.
- Размеры в дюймах: 0.005, 0.006, 0.007, 0.008, 0.009, 0.01, 0.011, 0.012, 0.013, 0.014, 0.015, 0.016, 0.017, 0.018, 0.019, 0.02, 0.021, 0.022, 0.023, 0.024, 0.025, 0.026, 0.027, 0.028, 0.029, 0.03 дюймов.



**4292 КОМПЛЕКТ ЩУПОВ УДЛИНЕННЫХ (25 ШТ.)**

- Длина: 300 мм, ширина: 12.8 мм.
- Метрический размер: 0.038, 0.051, 0.076, 0.102, 0.127, 0.152, 0.178, 0.203, 0.229, 0.254, 0.279, 0.305, 0.33, 0.356, 0.381, 0.406, 0.423, 0.457, 0.483, 0.508, 0.533, 0.635, 0.686, 0.762, 1.016 мм.
- Размеры в дюймах: 0.0015, 0.002, 0.003, 0.004, 0.005, 0.006, 0.007, 0.008, 0.009, 0.01, 0.011, 0.012, 0.013, 0.014, 0.015, 0.016, 0.017, 0.018, 0.019, 0.02, 0.021, 0.025, 0.027, 0.03, 0.04 дюймов.



**5826 СЪЕМНИК ДАТЧИКОВ ДОЖДЯ/СВЕТА**

- Инструмент предназначен для снятия датчиков дождя/света для большинства автомобилей Chrysler, Jeep, Mazda, Mercedes-BENZ и BMW.
- Подходит для снятия 90% модификаций датчиков представленных на рынке.



**1022 ЦЕПЬ ДЛЯ ЛЕБЕДКИ**

- Предназначена для вывешивания двигателя.
- Съёмная.



**4012 ТРАВЕРСА ДЛЯ ЛЕБЕДКИ (ДЛИННАЯ)**

- Траверса с 3-мя отверстиями для регулировки центра тяжести поднятого двигателя.
- Помогает избежать перекосов.
- Нагрузка: 1000 кг.
- Длина траверсы: 690 мм.
- Длина цепи: 490 мм.







**4866 ФИКСАТОР ЗУБЧАТОГО КОЛЕСА ТОПЛИВНОГО НАСОСА (RENAULT)**

- Предназначен для фиксации зубчатого колеса топливного насоса.
- Применение: Clio, Megane, Laguna, Kangoo тип двигателя 1.9 dTi.



**4526 НАБОР ФИКСАТОРОВ (RENAULT)**

- Применяется для установки ГРМ на бензиновых и дизельных двигателях Renault.
- Применение: E7F 1.2, D4F 1.2, E7J 1.4, F7P 1.8, F8Q 1.9D, F9Q 1.9D, F3R 2.0, J7R 2.0, F7R 2.0, J7T 2.2, G8T 2.2D.

**4849 ФИКСАТОР РАСПРЕДЕЛИТЕЛЬНОГО ВАЛА (RENAULT) 1.8/2.0 16V**

- Фиксирующее устройство для зубчатых шкивов распределительного вала используется в ходе замены приводных ремней для типов двигателей, перечисленных ниже. Процедура замены требует проверки коленчатого вала на совместимость новой зубчатой шестерни с имеющимся пазом сегментной шпонки. Извлечение болтов крепления зубчатого шкива распределительного вала также требует применения фиксирующего устройства.
- Применение: RENAULT 1.8 16V F4P, 2.0 16V F4R.

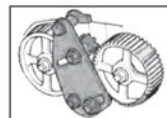

**4925 НАБОР ФИКСАТОРОВ (RENAULT 2.0 IDE)**

- Предназначен для установки и регулировки фаз ГРМ двигателей с прямым впрыском модификации Renault F5R 2.0 16V IDE (бензиновые, двухвальные), установленных на автомобилях Megane и Laguna.
- В комплект входит: фиксатор для распредвала и фиксирующая шпилька для коленвала.
- Применение: бензиновые двигатели Renault Megane, Laguna, 2.0 IDE.
- Коды двигателей: F5R 700/701/740.

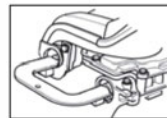

**6633 НАБОР ФИКСАТОРОВ РАСПРЕДВАЛА ДЛЯ УСТАНОВКИ ФАЗ ГРМ (RENAULT, NISSAN)**

- Позволяет зафиксировать распределительные и коленчатый валы в правильном положении на двухвальных 16-ти клапанных двигателях Nissan, Renault.
- Комплектация: фиксатор коленвала 2 шт., установочная планка распредвалов 1 шт., монтажная пластина планки 1 шт.
- Применение: Nissan, Renault с двигателями K4J, K4M, F4P, F4R.
- Оригинальный номер: MOT1489, 1054, 1496

**4677A НАБОР ФИКСАТОРОВ (RENAULT)**

- Приспособление для регулировки шкива распределительного вала предназначено для фиксации шкивов во время замены приводного ремня и последующей корректной установки фаз ГРМ.
- Применение: Renault 16V & K4J, K4M & F4P, F4R.  
1.4 16V K4J, 1.6 16V K4M  
1.8 16V F4P & F4R (Laguna II)

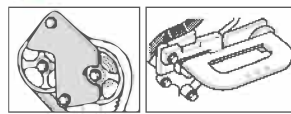

**4770A НАБОР ФИКСАТОРОВ (RENAULT)**

- Предназначен для установки и снятия распределительного вала или его различных элементов.
- Применяется для установки и проверки фаз ГРМ.
- Бензиновый двигатель: двухвальный двигатель: 1.2, 1.4, 1.6, 1.8, 2.0 16V, 2.5 20V.
- Дизельный двигатель: 1.9D/TD/dTi, 2.2D/TD, 2.5D, 2.8dTi, 1.5dCi, 1.9dCi, 2.2dCi, 2.5dCi

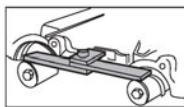

**4843 НАБОР ФИКСАТОРОВ ДИЗЕЛЬНОГО ДВИГАТЕЛЯ (RENAULT, NISSAN, OPEL)**

- Данный набор инструментов предназначен для фиксации распределительного и коленчатого вала двигателя. Применяется для блокировки натяжного устройства во время замены приводного ремня или выполнения других ремонтных работ двигателя.
- Renault: Clio, Megane, Scenic, Lanuna, Espace, Kangoo, Trafic, Master (99-04).
- Nissan: Micra, Kubistar, Primastar, Interstar.
- Opel: Vivaro, Movano.
- Двигатель: 1.5, 1.9, 2.2, 2.5DCI. (K9K, K9Q, G9T, G9U)

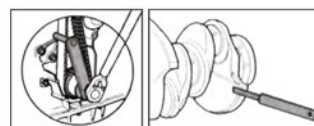

**4926 НАБОР ФИКСАТОРОВ ДИЗЕЛЬНОГО ДВИГАТЕЛЯ С ЦЕПНЫМ ПРИВОДОМ (RENAULT, NISSAN, OPEL)**

- В набор входят необходимые инструменты для технического обслуживания дизельных двигателей с цепным приводом dCi.
- Комплект предназначен для проверки и замены цепного привода,
- а также для демонтажа зубчатых колес или натяжных устройств.
- Применение: RENAULT 2.0 dCi M9R  
OPEL 2.0 CDTI M9R  
NISSAN 2.0 dCi

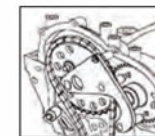

**6694 НАБОР ФИКСАТОРОВ ДЛЯ УСТАНОВКИ ФАЗ ГРМ (RENAULT, NISSAN, DACIA)**

- Используется при замене ремня ГРМ.
- Применение: бензиновые двигатели Renault, Dacia, Nissan, Proton 1.2, 1.4 и 1.6.
- Номера двигателей:  
D4F-702, 704, 706, 708, 712, 714, 716, 722, 728, 730, 740, 742, 764, 772, 774;  
D4Fi-780, 782, 784, 786; D7F-702, 703, 704, 706, 708, 710, 720, 722, 726, 744,  
746, 764, 766, 800, B700, C701; E7J-626, 634, 635, 780; K7J-710; K7M-710, 744, 745, 746, 850.

**6695 НАБОР ФИКСАТОРОВ ДЛЯ УСТАНОВКИ ФАЗ ГРМ (RENAULT, NISSAN)**

- Используются для фиксации коленвала и распредвала при ремонте двигателя.
- Применение: бензиновые двигатели Renault, Nissan 1.4, 1.6, 2.0, 2.5 и 3.5.
- Оригинальный номер RM: MOT 2019, 919-02, 1431, 1716.

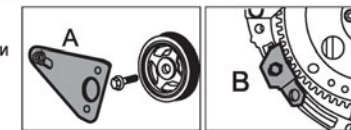

**4851 КОМПЛЕКТ ДЛЯ РАССУХАРИВАНИЯ КЛАПАНОВ (CITROEN И PEUGEOT)**

- Применяется для снятия нагрузки с распредвала, которая возникает при контакте с клапанами, что позволяет скорректировать нагрузку на ремень ГРМ.
- Применение: двигатель CITROEN, PEUGEOT 1.0/1.1/1.4/1.6

**4439 НАБОР ФИКСАТОРОВ РАСПРЕДВАЛА И КОЛЕНВАЛА (CITROEN И PEUGEOT VTI)**

- Используется для фиксации коленвала и распредвала в позиции ВМТ.
- Применение: Peugeot 208 (2008); Citroen C3 (2012-).
- Коды двигателей: 1.0, 1.2 VTI бенз. двигатель: EBO (ZMZ), EB2 (HMZ).
- Оригинальные номера: 0109-2A, 0109-2B.



**4845 НАБОР ФИКСАТОРОВ (CITROEN И PEUGEOT)**

- Данный комплект фиксаторов позволяет проводить корректную установку фаз ГРМ двигателя во время замены приводного ремня. Подходит для большинства современных автомобилей, как с HPI (бензин), так и HDI (дизель) двигателями.
- Применение: 16V бензиновые двигатели с двумя распредвалами Citroen и Peugeot, коды (EW7J4, EW10J4, EW10J4S, EW10D-HPI, EW12J4).
- Citroen: Xsara / Picasso C4, C5, Evasion / Synergie, C8, Jumpy / Dispatch.
- Peugeot: 206, 307, 406/Coupe, 607, 806, 807, Expert.
- Является дополнением набора JTC-4675.

**4675 НАБОР ФИКСАТОРОВ (CITROEN И PEUGEOT)**

- Данный комплект фиксаторов позволяет проводить корректную установку фаз ГРМ двигателя при замене приводного ремня.
- Применение: HPI или HDI двигатели Citroen и Peugeot.

**6697 НАБОР ФИКСАТОРОВ ДЛЯ УСТАНОВКИ ФАЗ ГРМ (CITROEN, PEUGEOT, RENAULT)**

- Используются для фиксации коленвала и распредвала при ремонте двигателя.
- В комплекте входят фиксаторы распредвала и коленвала.
- Применение: Citroen, Peugeot, Renault двигатель 3.0 V6.
- Код двигателя: XFZ, ES9J4, L7X.

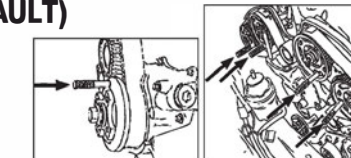





**6615 НАБОР ФИКСАТОРОВ (OPEL, SAAB, CADILLAC)**

- Предназначен для фиксации распределительных валов при обслуживании (ремонте) цепи ГРМ.
- Применение: двигатели Vauxhall, Opel, Saab, Cadillac, Holden 2.8i, 3.6i V6LP1, HFV6, A30XH, Z32SE, Z28NET, Z28NEL, A28NER, B284E, B284L.
- Номер OEM: EN-46105.



ИНСТРУКЦИЯ

**4176 НАБОР ФИКСАТОРОВ (FORD, FIAT, SUZUKI, GM)**

- Специально предназначены для установки ГРМ.
- Применение: FORD: KA 1.3TDCi  
FIAT: Punto, Panda, Idea, Dublo 1.3JTD  
SUZUKI: Ingis, Wagon, Swift 1.3 CDTi  
VAUXHALL/OPEL: Agila, Corsa, Combo, Astra, Tigre, Meriva 1.3CDTi

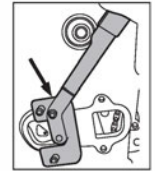

**4678 НАБОР ФИКСАТОРОВ (FIAT, OPEL)**

- Данный комплект фиксаторов позволяет проводить корректную установку фаз ГРМ двигателя при замене приводного ремня.
- Применение: FIAT и OPEL.

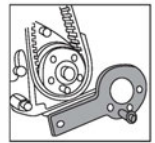

**4929 НАБОР ФИКСАТОРОВ (FIAT)**

- В комплект входит: фиксатор коленчатого вала, фиксатор распредвала и фиксатор натяжного устройства для двигателя 1,2, а также дополнительные фиксаторы зубчатых колес и центрирующее приспособление для распредвала двигателя 1,4VVT.
- Применение: FIAT 500 / Idea / Linea / Punto / Doblo / Panda Ev02 и FORD KA.
- Двигатели: 1.2 - 169A4.000, 199A4.000, 1.2 - 188A4.000 (EV02 только), 1.4 (16V) - 350A1.000.

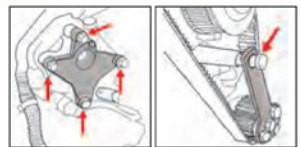

**4579 НАБОР ФИКСАТОРОВ (FIAT, ALFA ROMEO, LANCIA)**

- Комплект состоит из инструмента, необходимого для настройки и фиксации фаз газораспределения в бензиновых двигателях с ременным приводом.
- Применение: Alfa Romeo: Giulietta (10-16), MiTo (12-16); Fiat: Bravo (10-15), Punto Evo (09-12), Punto (12-14); Lancia: Delta (10-13).
- Коды двигателей: 1.4 MultiAir: 198A7, 940A2, 955A2, 955A6, 955A7, 955A8.
- Оригинальный номер: 2000034400, 2000004500.



ИНСТРУКЦИЯ

**6696 НАБОР ФИКСАТОРОВ (FIAT, ALFA ROMEO, LANCIA)**

- Используются для фиксации коленвала и распредвала при ремонте двигателя.
- Применение: Alfa Romeo: MiTo (2012-2015)  
Fiat: 500/500C (2010~), Panda (2012~), Punto (2012~) Lancia: Ypsilon (2011~)
- Код двигателя: 0.9 Twin Air Turbo: 312A2.000
- Номер OEM: 2.000.035.300/2.000.035.200/2.000.035.100/2.000.038.300.

**4846 НАБОР ФИКСАТОРОВ ДЛЯ ДИЗЕЛЬНЫХ ДВИГАТЕЛЕЙ (FIAT)**

- Применение: для установки фаз ГРМ на дизельных двигателях FIAT Punto 1.70/TO Тиро 1.9D / Ducato 1.9D / Tempra 1.90 Тиро 1.9TD / Ducato 19TD / Tempra 1.9TD.

**4766 НАБОР ФИКСАТОРОВ (FIAT)**

- Предназначен для установки и снятия распредвала или его различных элементов.
- Применяется для проверки и установки фаз ГРМ.
- Двухвалный двигатель: 1.2, 1.4, 1.6, двигатель 1.8 16V.
- Дизельный двигатель: 1.9D/TD, 1.9JTD, 2.4TD/JTD.

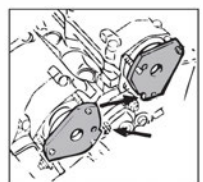

**4173 НАБОР ФИКСАТОРОВ GM (2.0 SOHC)**

- Специально предназначены для установки ГРМ.
- Применение: GM Antara, Chevrolet Captiva, Cruze, Epica и Lacetti.
- Код двигателя: Z20DM, Z20DMH, LLWZ20DMH, RA420, Z20S1, Z20S3, Z20S4, Z20S5.

**4186 НАБОР ФИКСАТОРОВ (OPEL И GM)**

- Набор фиксаторов для двигателей с ременным приводом 16v 1.6 и 1.8Z, а также двигателей, установленных на автомобилях Vauxhall, Chevrolet, Fiat и Alfa Romeo 2003-2012 г.в.
- Применение: OPEL: Astra, Corsa, Insignia, Mervia, Signum, Vectra, Zafira  
Chevrolet: Cruze, Orlando 1.4, 1.6, 1.8  
Fiat: Croma 1.8 16v  
Alfa Romeo: 159 с двигателями 939A4.000.



ИНСТРУКЦИЯ

**4712 НАБОР ФИКСАТОРОВ (OPEL И GM)**

- Применение: ASTRA VECTRA/VX220 ZAFIRA и SIGNUM (00-04)
- Применяется для фиксации насоса системы охлаждения, зубчатого колеса и натяжителя цепи, а также для установки фаз ГРМ.
- Коды: K9K, G9T, G9U.



**4440 НАБОР ФИКСАТОРОВ (OPEL, VAUXHALL, CHEVROLET)**

- Используется для фиксации коленвала и распредвала в позиции BMT.
- Применение: Vauxhall/Opel/Chevrolet 1.0, 1.2, 1.4 бенз. двигатель (цепь).
- Коды двигателей: 1.0: Z10XE, Z10XEP, AXEP  
1.2: A12XEL, Z12XE, Z12XEP, A12XER.  
1.4: A14XEL, A14XER, LDD/A14XFL, LUJ/A14NET, LUU, Z14XE, Z14XEP, A14NEL.

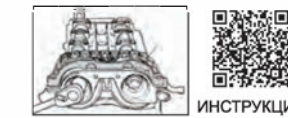

ИНСТРУКЦИЯ

**6616 НАБОР ФИКСАТОРОВ (OPEL, VAUXHALL, CHEVROLET, SAAB, BUICK)**

- Предназначен для фиксации распределительных валов, коленвала и натяжителя цепи на турбонаддувных бензиновых двигателях 2.0 и 2.4, из концерна а/м GM, Chevrolet и Saab.
- Применение: Vauxhall, Opel, Saab и Chevrolet, Buick 2008-2015 LHU / A20NFT, LTG / A20NHT, LDK / A20NHT, LE5 / LE9, A24XE, A24XF
- Номер OEM: EN-48585, EN-43653 / J43653, EN-955-10 / KM 955, EN-955-20 / KM955-20, EN-45027-1 / J-45027-1, J-45027-2 / EN45027-2 / EN45027, EN-49212 / EN-49212-1, EN-49212 / EN-49212-2, EN-48953.



ИНСТРУКЦИЯ

**6676 НАБОР ФИКСАТОРОВ (OPEL)**

- Для проверки и правильной установки распредвала и коленвала.
- Применение: Astra-J, Meriva-B, Mokka, Zafira-C Tourer 1.6 CDI eco FLEX CDTi (после 2013 года)
- Код двигателя: LVL/B16DTH, LVM/B16DTL, LVL/B16DTN, LVM/B16DTC, LWQ/B16DTE, LVL/B16, LVL/B16DTJ.

**6677 НАБОР ФИКСАТОРОВ (OPEL)**

- Используется для корректировки положения распредвала и коленвала.
- Применение: Opel, двигатель VAUXHALL 1.6 SIDI (2013~)
- Код двигателя: LVP/ A16XHT, LWC/ A16SHT, LVP/ B16XHT, LWC/ B16SHT, LWC/B16SHL.
- Номер OEM: EN-51147, 51153, 50513, 51148.

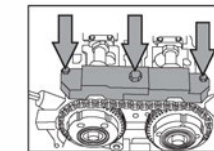

**6678 НАБОР ФИКСАТОРОВ (OPEL, VAUXHALL)**

- Предназначен для замены ремня ГРМ.
- Применение: Opel, VAUXHALL 2.0 CDTi двигатель LFS / B20DTH.
- Номер OEM: EN-51411, 51412, 51413, 51414, 51415, 51418, 955-2.

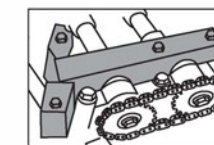

**4765 НАБОР ФИКСАТОРОВ (OPEL, VAUXHALL)**

- Предназначен для установки и снятия распредвала или его различных элементов.
- Применяется для проверки и установки фаз ГРМ.
- Бензиновый двигатель: 1.0 12V, 1.2 16V и двигатели с двумя распредвалами. 1.4, 1.6, 1.8, 2.0, 2.2 16V с 1995 г.в.
- Дизельный двигатель: 1.3CDTi 16V, 1.9 CDTi, 2.0 2.2 DTi





## 4598 ГОЛОВКА ДЛЯ ДЕМОНТАЖА СУППОРТА

• Используется для снятия и установки тормозного суппорта.

Артикул	РАЗМЕР	ПРИМЕНЕНИЕ
4598	1/2" DR 20 мм x 10PT, 38 мм(Д)	PORSCHE серия
4599	1/2" DR 15 мм x 10PT, 30 мм(Д)	PORSCHE серия
4518	3/8" DR 11,5 мм x 10PT, 31 мм(Д)	PORSCHE VAG.



## 6734 ГОЛОВКА ДЛЯ СНЯТИЯ КОЛЕСА PORSCHE СПЕЦИАЛЬНАЯ

• Специальная головка для снятия или установки колесных гаек с центральный замком на моделях Porsche 997, 991, GT2, GT3. Используется с приводом 3/4", с моментом затяжки более 500 Нм.  
• Не использовать с ударными инструментами.  
• Материал: Алюминий.  
• Применение: Porsche 991.997 : 2012-2016, GT3 2014-2016, TURBO 2014-2016.



## 4038 НАБОР ФИКСАТОРОВ (CHERY A3, A5)

• Фиксаторы специально предназначены для удерживания распредвала при регулировке фаз ГРМ.  
• Применение: Chery A3, A5, Tiggo.  
• Модель двигателя: SQR481, 484.

## 4174 НАБОР ФИКСАТОРОВ (HYUNDAI, MITSUBISHI)

• Специально предназначены для установки ГРМ на автомобилях с бензиновыми двигателями.  
• Применение: Hyundai 1.6/1.8/2.0/2.4 (2 распредвала).  
Mitsubishi 1.8 -3.516v./V6 (ремень).

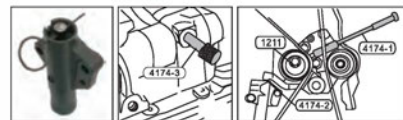

## 6645 СЪЕМНИК КЛАПАНА (EGR HYUNDAI, KIA)

• Используется для аккуратного снятия клапана системы рециркуляции выхлопных газов (EGR).  
• Применение: HYUNDAI / KIA 2.0L, дизельный двигатель 2.2L R 2009-.



ИНСТРУКЦИЯ



## 6738 ФИКСАТОР МАХОВИКА HYUNDAI, KIA

• Используется для фиксации маховика при снятии/установке демпфера коленчатого вала.  
• Применение: i30(FDe), i30(GDe), i40(VF), i10(1A), i20(PB), Santa Fe(DM), ix35(EL), ix20(JC), iLoad(TQ).  
• Оригинальный номер: 09231-2B100.

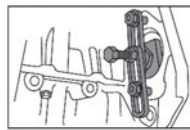

## 4525 СЪЕМНИК ТНВД (HYUNDAI, KIA)

• Специально разработан для снятия насоса высокого давления.  
• Применение: D 1.1, 1.4, 1.6, 1.7 TCI-U2.  
1.6 TCI-U2, 1.4 CRDI U2, 1.6CRDI U2.  
• Оригинальный номер: 09331-2A010

## 6669 СЪЕМНИК ТНВД (HYUNDAI, KIA)

• Специально предназначен для снятия ТНВД CP4 на двигателях Hyundai /Kia с цепным приводом ГРМ.  
• Применение: HYUNDAI, KIA 2.0/2.2 CRDI  
• Оригинальный номер: 09331-1M100.

## 6668 СЪЕМНИК ТНВД (HYUNDAI, KIA)

• Специально предназначен для снятия приводной шестерни ТНВД на автомобилях Hyundai /Kia с дизельными двигателями объемом 2.5л.  
• Применение: Kia D2.5VGT, D2.5WGT, Hyundai D2.5 TCI-A, D2.5 TCI-A2  
• Оригинальный номер: 09331-4A000



## 4587 КЛЮЧ ДЛЯ ДЕМОНТАЖА МАСЛЯНОГО ФИЛЬТРА

• Применяется с инструментом под квадрат 1/2" или ключом 21 мм.

Артикул	РАЗМЕР	ПРИМЕНЕНИЕ
4587	14P/ 71 мм	HYUNDAI Santafe. i35, Porter, KIA
4588	14P/ 74 мм	HYUNDAI NEW Tucson, KIA



## 4030 ФИКСАТОРЫ ДЛЯ РАСПРЕДВАЛА (PORSCHE)

• Данный комплект фиксаторов позволяет проводить корректную установку фаз ГРМ двигателя при замене приводного ремня.  
• Применение: двигатель типа M97/01. PORSCHE Cayenne  
• Оригинальный номер: 9678.

## 4031 ФИКСАТОРЫ ДЛЯ РАСПРЕДВАЛА (PORSCHE)

• Данный комплект фиксаторов позволяет проводить корректную установку фаз ГРМ двигателя во время замены приводного ремня.  
• Применение: PORSCHE Cayenne 3.6L, 4.5L, 4.8L, AUDI Q7

## 4032 НАТЯЖИТЕЛЬ ЦЕПИ ПНЕВМАТИЧЕСКИЙ (PORSCHE)

• Предназначен для пневматической регулировки натяжения цепи ГРМ.  
• Применяется для регулировки цепи в двигателях V8.  
• Применение: PORSCHE Cayenne V8 4.5L, Audi Q7.

## 4340 НАТЯЖИТЕЛЬ ЦЕПИ ПНЕВМАТИЧЕСКИЙ (PORSCHE)

• Предназначен для пневматической регулировки натяжения цепи ГРМ.  
• Применяется для регулировки цепи в двигателях V6.  
• Применение: PORSCHE PANAMERA V6 3.6 л  
• Оригинальный номер: 9683/1

## 4156A НАБОР ФИКСАТОРОВ ДЛЯ УСТАНОВКИ ГРМ (PORSCHE)

• Данный комплект фиксаторов позволяет проводить корректную установку фаз ГРМ двигателя при замене приводного ремня.  
• Применяется для регулировки цепи в двигателях V8.  
• Применение: PORSCHE CAYENNE V8 4.5 л, 4.8 л PANAMERA V6 3.6 л.



## 4170 ФИКСАТОРЫ ДЛЯ РАСПРЕДВАЛА (PORSCHE 997)

• Специально предназначены для установки ГРМ на автомобилях PORSCHE.  
• Применение: PORSCHE 997.



## 4240 НАБОР ФИКСАТОРОВ (PORSCHE)

• Данный набор включает в себя 8 инструментов, предназначенных для установки и регулировки фаз ГРМ во время обслуживания двигателя.  
• Применение: PORSCHE BOXER 2.5, 2.7, 3.2 (модель двигателя 986, 987) 911 CARRERA 4S 3.6, 3.4 (модель двигателя 996, 997).

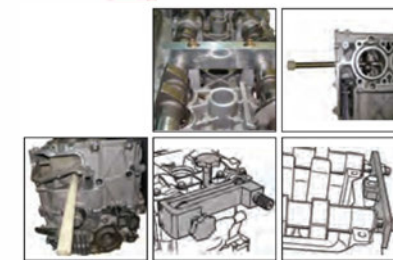

## 4423 НАБОР ФИКСАТОРОВ РАСПРЕДВАЛА И КОЛЕНВАЛА (PORSCHE)

• Используется для фиксации коленвала и распредвала перед проведением необходимых ремонтных работ.  
• Применение: Porsche 987, 981, 997, 991.  
• Оригинальный номер: 9772, 9773.

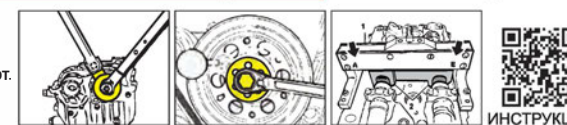

## 4422 ОПОРА ДВИГАТЕЛЯ (PORSCHE)

• Используется для фиксации двигателя при его извлечении или перемещении.  
• Применение: Porsche серии F6 (2006-).  
• Оригинальный номер: 9769.



## 6778 НАБОР ФИКСАТОРОВ РАСПРЕДВАЛОВ PORSCHE (3.0, 3.6L)

• Используется для фиксации и установки распредвалов при ремонте и обслуживании ДВС  
• Применение: PORSCHE MACAN 3.0DS/3.0S/3.6 TURBO.  
• Номер OEM: 9861.







**6698 ФИКСАТОР КОЛЕНВАЛА (FORD)**

- Используется для фиксации коленвала через маховик при ремонте двигателя.
- Применение: двигатели FORD 2.2, 3.2 TDCI, CVRA, CVRB, CYRA, DRRA, DRRB, USRA, USRB, SAFA.
- Оригинальный номер FM: 303-1562.

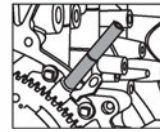

**4436 НАБОР ФИКСАТОРОВ РАСПРЕДВАЛА И КОЛЕНВАЛА FORD (2.0 TDCI)**

- Используется для фиксации коленвала и распредвала перед проведением необходимых ремонтных работ.
- Применение: FORD Transit 2.2 (дизель).
- Коды двигателей: CYFA, CYFB, DRFA, DRFB, P8FA, P8FB, PGFA, PGFB, QVFA, QVFA, SRFA, SRFB, SRFC, SRFD, SRFE, UHFA, CYFC, DRFC, USRA.
- Оригинальные номера (FM): 303-698/21-251, 303-1587.



ИНСТРУКЦИЯ

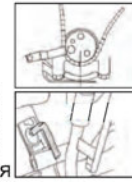

**4435 НАБОР ФИКСАТОРОВ ВАЛОВ FORD DURATORQ**

- Специально предназначен для фиксации валов при замене ТНВД и обслуживании двигателей Ford Duratorq.
- Применение: Ford Duratorq (дизель) 2.0, 2.2, 2.4 и 3.2L; Citroen: Relay (06-11), Jumper III; Fiat: Ducato (06-11); Ford: Puma, Mondeo (00-07), Transit (00-11); Jaguar: X-Type (01-10); Land Rover: Defender (07-11); LDV: Convooy (02-06); Peugeot: Boxer III (06-11)
- Оригинальные номера: 303-682, 303-679A, 303-1151, 303-249, 303-675, 303 698.



ИНСТРУКЦИЯ



**4460 НАБОР ФИКСАТОРОВ (FORD)**

- Инструмент предназначен для фиксации распредвалов в БМТ и фиксации натяжителя цепи.
- Применение: EDGE, EXPLORE F-150, MKX, FLEX, FUSION, MILAN, MKT, MKZ, MUSTANG, SABLE, TAURUS и аналоги.
- Двигатели: 3.5L, 3.7L, 4.0L с 2007 г.в.

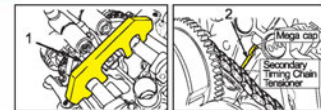

**4461 НАБОР ФИКСАТОРОВ (FORD)**

- Инструмент применяется для фиксации звездочки распредвала и для блокировки цепи ГРМ.
- Применение: Expedition, Navigator, Explorer, Mountaineer, F-150, F-super duty 250-550, Mark LT, Mustang и аналоги.
- Двигатели: 4.6L, 5.4L 3V с 2004 г.в.

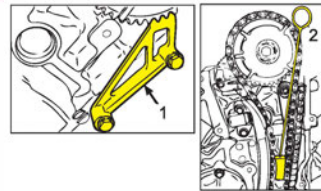

**4470 НАБОР ФИКСАТОРОВ РАСПРЕДВАЛА И КОЛЕНВАЛА FORD (1.0 ECOBOOST)**

- Используется для фиксации коленвала и распредвала перед проведением необходимых ремонтных работ.
- Применение: Ford 1.0 turbo, 3-х цилиндровый, EcoBoost бензиновый двигатель. Fiesta, EcoSport, Focus, B-max, Transit Courier, Focus, Transit Connect, C-Max, Tourneo Connect, Grand C-Max.
- Коды двигателей: M1DA, P4JA, XMJA, M1JA, P4JB, XMJB, M2DA, SFJA, M2GA, SFJB.
- Оригинальные номера (FM): 303-393A, T10115.



ИНСТРУКЦИЯ

**4469 НАБОР ФИКСАТОРОВ РАСПРЕДВАЛА И КОЛЕНВАЛА FORD (1.5, 1.6 ECOBOOST)**

- Специально разработан для установки угла опережения зажигания для Ford EcoBoost.
- Применение: FORD 1.6 Ti-VCT, 1.5/1.6VVT (ECOBOOST).
- Оригинальные номера (FM): 3031054, 303748, 3031097, 3031059, 303735, 3031552, 21 -162B, 303-376, 303-376B, 21 -163, 303-620.

**4437 НАБОР ФИКСАТОРОВ РАСПРЕДВАЛА И КОЛЕНВАЛА FORD ECOBOOST (2.0)**

- Используется для фиксации коленвала и распредвала в позиции БМТ.
- Применение: Ford 2.0L EcoBoost (бенз. двигатель 2010-).
- Коды двигателей: TNWA, TNWB, TPWA, TNBA, TPBA, MGDA, XQDA.
- Оригинальные номера (FM): 303-1504, 303-1565, 303-1521, 303-748.



ИНСТРУКЦИЯ



**6648 ПРИСПОСОБЛЕНИЕ ДЛЯ РАЗЪЕДИНЕНИЯ ШТУЦЕРОВ ТРУБОПРОВОДА ОТОПИТЕЛЯ (FORD)**

- Отсоединяет штуцеры трубопровода отопителя.
- Штуцеры этого типа расположены близко к противопожарной перегородке за двигателем и трудно поворачиваются.
- Применение: FORD FOCUS 2.0, Escape/ Kuga 2.0( 2012-).



**1723 ФИКСАТОР РАСПРЕДЕЛИТЕЛЬНОГО ВАЛА (FORD)**

- Применяется для фиксации распредвала.
- Применение: FORD: Mondeo, Focus.



**1418 ФИКСАТОРЫ ДЛЯ УСТАНОВКИ МОМЕНТА ВПРЫСКА**

- Комплект позволяет работать с двигателями Zetec, установленными на автомобилях Focus, Mondeo и Cougar начиная с 98 гв
- Применяется на бензиновых двигателях с двумя распредвалами Ford 1.6, 1.8, 16V, а также на бензиновых двигателях Mazda 121 1.25 л.



**4090 НАБОР ФИКСАТОРОВ (FORD / MAZDA) 5 ЕД.**

- Пластина предназначена для фиксации распредвала.
- В комплект входят 3 болта для фиксации коленвала.
- Применение: бензиновые и дизельные двигатели FORD/MAZDA



**1813 ФИКСАТОР РАСПРЕДЕЛИТЕЛЬНОГО ВАЛА (FORD)**

- Применяется для фиксации распредвала.
- Применение: Ford Telstar.



**4721 НАБОР ФИКСАТОРОВ (FORD)**

- В комплект входят фиксатор маховика с двумя адаптерами.
- Применяется на бензиновых и дизельных двигателях FORD.

Focus 2.0 TDCI	G6DA, G6DB, G6DC
Focus C Max 2.0 TDCI	
Focus 1.6 Ti-VCT	HXDA
Focus C Max 1.6Ti - VCT	CBDC RTN RTP RTQ, Chain engines
Fiesta 1.8 D Turbo	BHDA / B CBDC, C/DA / B FFDA
Focus 1.8 / TDDi / TDCI	F9DA/B KKDA - Chain engines
Focus C Max 1.8 TDCI	KKDA - Chain engine
Tourneo Connect 1.8, TDDi / TDCI	BHRA HCPA HCPB, Chain engines
Transit Connect 1.8, TDDi / TDCI	BHRA HCPA HCPB, Chain engines



**4763 НАБОР ФИКСАТОРОВ (FORD)**

- Предназначен для установки и снятия распредвала или его различных элементов.
- Применяется для проверки и регулировки фаз ГРМ.
- Применение: FORD Focus/ Smax 1.6 Ti-VCT 2003 и позже, 2.0 Tdci
- Код двигателя: HXDA, G6DA, G6DB, G6DC 2003 и позже.

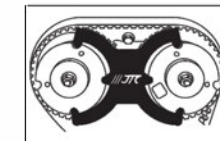

**4234 НАБОР ФИКСАТОРОВ (FORD, MAZDA)**

- Данный комплект фиксаторов позволяет проводить корректную установку фаз ГРМ двигателя при замене приводного ремня.
- Применение: бензиновый двигатель Ford Duratec: 1.25, 1.4, 1.6, 1.7, 1.8, и 2.0 с двумя распредвалами 16V. дизельные двигатели Ford Duratorq: 1.4, 1.6, 1.8, 2.0 TDCI. MAZDA: двигатель PSA1.4, 1.6HDI.



**4676 НАБОР ФИКСАТОРОВ (FORD И MAZDA)**

- Данный комплект фиксаторов позволяет проводить корректную установку фаз ГРМ двигателя при замене приводного ремня.
- Применение: FORD и MAZDA.







**6638 НАБОР ФИКСАТОРОВ РАСПРЕДВАЛА ДЛЯ УСТАНОВКИ ФАЗ ГРМ (FORD, JLR)**

- Инструмент используется для вращения и настройки балансирующего вала.
- Предназначен для дизельных двигателей DOHC 2.2
- Применение: FORD, LAND ROVER, CITROEN, MITSUBISHI, PEUGEOT и т.д.
- Номер OEM: 303-1329, 303-1330, 303-1328 0190D.

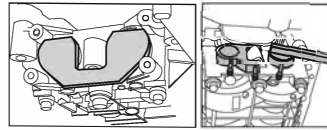

**6602 НАБОР ФИКСАТОРОВ (JAGUAR, LAND ROVER)**

- Предназначен для установки и регулировки фаз ГРМ на двигателях Land Rover / RANGE ROVER.
- Применение: RANGE ROVER EVOQUE (2012 -), Land Rover Freelander 2 (2013 -), Land Rover Discovery Sport Si4 (2015 -), JAGUAR XF GTDi (2012 -), XE (2015 -), XJ (2012 -) с новым бензиновым двигателем Si4 GTDi 2.0L
- OEM Номер: 303-1594, 303-1595, 303-1600, 303-748, 303-1390A.

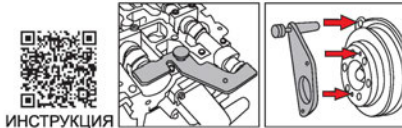

**6630 НАБОР ФИКСАТОРОВ (JAGUAR, LAND ROVER JLR 3.0)**

- Используется вместе с JTC-4244 для установки фаз ГРМ на автомобилях JLR 5.0 V8, и 3.0 V6.
- Специально предназначен для настройки ТНВД.
- Применение: Jaguar, Land Rover бензиновый двигатель 3.0 V6.
- Оригинальный номер JM: 303-1303, 303-1304, 303-1621.

**6618 НАБОР ФИКСАТОРОВ (PEUGEOT, CITROEN, JAGUAR, LAND ROVER)**

- Предназначен для фиксации распределителя во время замены ремня ГРМ на дизельных двигателях 2.7 и 3.0 V6.
- Комплектация: блокировочные и контрольные штифты, инструменты для блокировки маховика, штифт насоса охлаждающей жидкости, зажим для фиксации ремня.
- Применение: Citroen, Jaguar, Land Rover, Peugeot 2.7D / TDV6 / TDVi и 3.0D / SDV6 / TDV6 от 04.
- Номер JM: 303-1117, 303-1116, 303-1132, 303-1126.
- Номер OEM: 0195-N, 0195-C, 0195-K, 0188-K.



**4128 НАБОР ФИКСАТОРОВ (JAGUAR, LAND ROVER V8)**

- Предназначен для регулирования положений распределительного и коленчатого вала.
- В набор входят вспомогательные ключи для распределительного и коленчатого вала
- Применение: Новые модели Range Rover, Range Rover Sport, Discovery 3. JAGUAR- XJ8, XJR, S, XF, XK8, XKR
- Бензиновый двигатель LAND ROVER 4.0, 4.2 V8.
- Бензиновый двигатель JAGUAR 3.2, 3.5, 4.0, 4.2 V8.



**4129 СЪЕМНИК ШКИВА КОЛЕНВАЛА (JAGUAR, LAND ROVER)**

- Специально предназначен для простого снятия и установки шкива коленвала.
- Применение: Новые модели Range Rover, Range Rover Sport, Discovery 3. JAGUAR- XJ8, XJR, S, XF, XK8, XKR.

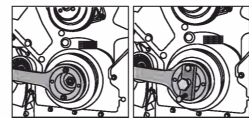

**6617 НАБОР ФИКСАТОРОВ (LAND ROVER, RANGE ROVER 3.6 V8)**

- Предназначен для блокировки распределителя и коленвала при замене ремня ГРМ.
- Применение: дизельные двигатели Land Rover / Range Rover 3.6 V8.
- Номер JM: 303-1236, 303-1243, 303-1239, 303-1238.



**4244 НАБОР ФИКСАТОРОВ (LAND ROVER, RANGE ROVER 5.0 V8)**

- Данный комплект фиксаторов позволяет проводить корректную установку фаз ГРМ двигателя при замене приводного ремня.
- В комплект входят все приспособления, необходимые для установки и регулировки фаз ГРМ.
- Оригинальный номер: 303-1445, 303-1447, 303-1448, 303-1452, 303-1482
- Применение: X150-XK (10MY), X250-XF (10MY), X351-XJ (10MY).

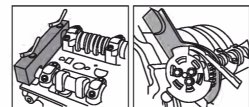

**4099 НАБОР ФИКСАТОРОВ (RANGE ROVER KV6)**

- Применяется для замены приводного ремня для всех моделей Rover KV6 (за исключением 190-й серии).
- Применение: Rover: 45, 75, 160, 180, 190, 825 MG: ZS, ZR, ZT/ZT-T
- Land Rover: Freelander 2.5.
- Двигатель: 2.0 V6 & 2.5 V6 (1999-2005).



**4523 ПРИСПОСОБЛЕНИЕ ДЛЯ УСТАНОВКИ ПЕРЕДНЕГО САЛЬНИКА КОЛЕНВАЛА FORD, JAGUAR**

- Используется для установки сальника коленвала.
- Специально разработано для двигателей Duratorq.
- Применение: Ford Transit, Ranger с 2.0, 2.2, 2.4 и 3.2 TO C/TOOI. Jaguar X Type X400 Land Rover Defender.
- Оригинальный номер: 303-679A, 303-682.



**6731 НАБОР ДЛЯ СНЯТИЯ И УСТАНОВКИ САЛЬНИКОВ JLR**

- Используется для замены заднего сальника коленвала, замены сальника в раздаточной коробке.
- Применение: Land Rover: LS-Range Rover Sport, LM-New Range Rover, LF-Freelander 2, LD-Defender 07 MY, LA-Discovery 3. Jaguar: X350-XJ, X308-V8 XJ series, X250-XF, X200-S type, X150-XK, X100-XK Series.
- Оригинальный номер LM: 303-538.



**6730 ПРИСПОСОБЛЕНИЕ ДЛЯ УСТАНОВКИ ДАТЧИКА КОЛЕНВАЛА JLR**

- Используется для установки кольца датчика положения коленвала.
- Диаметр: 12.5см (4.9").
- Применяется: LAND ROVER DISCOVERY 3 (2004 - 2009), DISCOVERY 4 (2009 - 2014), RANGE ROVER SPORT LR-TDV6, RANGE ROVER IV (2012 - 2014), NEW DISCOVERY (2014 - по н.в.), RANGE ROVER TDV6.
- Двигатели: 2.7 TDI, 3.0 TDI (TD V6, SD V6).
- Оригинальный номер JLR: 303-1130.



**4477 ПРИСПОСОБЛЕНИЕ ДЛЯ УСТАНОВКИ ТОПЛИВНОГО НАСОСА (JAGUAR, RANGE ROVER)**

- Специально разработано для автомобилей Jaguar, Range rover.
- Применение: Jaguar, Range rover 2012>.
- Оригинальный номер (LM): 303-1621.



**4480 ПРИСПОСОБЛЕНИЕ ДЛЯ КОРРЕКТНОЙ УСТАНОВКИ СЦЕПЛЕНИЯ (JAGUAR, LAND ROVER)**

- Применяется для установки сцепления.
- Применение: Defender Puma TD4 2.4 л. дизель (до 2007 г.в.) Discovery 3/4 TDV6 2.7 л. дизель (2005-2012) Jaguar X200 S-TYPE (2003-2007)



**6679 ПРИСПОСОБЛЕНИЕ ДЛЯ ФИКСАЦИИ ТОПЛИВНОГО НАСОСА JLR**

- Инструмент предназначен для фиксации топливного насоса высокого давления в синхронном положении и замены приводного ремня насоса.
- Применение: Jaguar XF, XJ, Land Rover Discovery 4, Range Rover & Range Rover Sports 2009-2014.
- Номер JM: 310-212.



**6725 ФИКСАТОР ШЕСТЕРНИ ЗАДНЕГО ВАЛА JLR**

- Используется для фиксации шестерни заднего вала при снятии и установке крепежной гайки.
- Применение: FREELANDER 2 и др.
- Оригинальный номер JM: 205-984.

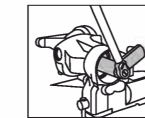

**6662 ФИКСАТОР ШКИВА КОЛЕНВАЛА JLR**

- Специально предназначен для фиксации шкива коленвала при установке и снятии болта коленвала.
- Применение: Jaguar F, XE, XF, XJ, и XK type Land Rover LR4, Range Rover, и Range Rover sport.
- Оригинальный номер JM: 303-1437, 303-1438.

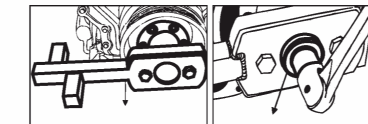

**6680 НАБОР ФИКСАТОРОВ РАСПРЕДВАЛА И КОЛЕНВАЛА JLR (V6 3.0)**

- Комбинированный набор предназначен для установки и демонтажа заслонки коленвала, установки сальника коленвала, направления компрессора, фиксации маховика, выравнивания ДКТ и топливной трубки.
- Применение: двигатель JLR V6, 3.0 F-типа, XE, Range Rover и Range Rover sport.
- Номер JM: 300-1437, 303-1438, 303-1439, 303-1440, 303-1441, 303-1433, 303-1434, 303-1303, 303-1304, 303-1449-01, 3030-1449-02, 310-200-01.







**4175 НАБОР ФИКСАТОРОВ (HONDA, ROVER)**

- Специально предназначены для установки ГРМ на автомобилях с бензиновыми двигателями.
- Применение: двигатели с двумя распредвалами HONDA Civic 1.6, Accord 1.8/2.0/2.2, Shuttle 2.2/2.3, двигатели ROVER серии B, D, F, а также H, 216GT/416GT/618/ 620/623



**6752 ГОЛОВКА ДЛЯ ДАТЧИКА EGT (JAGUAR, LAND ROVER)**

- Специальная головка для монтажа датчика температуры EGT.
- Размер: H13 DR. 13 мм/6PT, 6 мм slot, total length is 74 мм.
- Применение: Range Rover L322-2011~, Range Rover L405-2013~ Range Rover Sport L494-2014~.
- Номер JM: 303-1573.



**4495 НАБОР ИНСТРУМЕНТОВ ДЛЯ УСТАНОВКИ ДИЗЕЛЬНЫХ ФОРСУНОК (FORD, JAGUAR)**

- Используется для установки форсунок в правильное положение, что позволяет избежать риск повреждения соединительных трубок подачи топлива.
- Оригинальный номер (FM): 303-687, 303-711.
- Оригинальный номер (JM): 21-237, 21-258.



**4458 СЪЕМНИК ТОПЛИВНОЙ ФОРСУНКИ (JAGUAR, LAND ROVER)**

- Инструмент предназначен для демонтажа топливных форсунок Jaguar и Land Rover.
- Применение: Jaguar X150-ХК, X250-ХF, X351-ХJ; Land Rover Discovery 4, Range Rover последнего поколения, Range Rover Sport.
- Оригинальный номер (JM): 310-197.

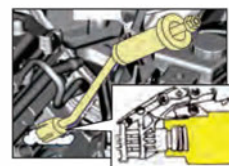

**4201 НАБОР КЛЮЧЕЙ ДЛЯ МУФТ ВЕНТИЛЯТОРОВ (LAND ROVER)**

- Длина: 650 мм.
- Набор предназначен для работы с муфтами вентиляторов автомобилей марки Land Rover.
- В комплект набора входят тонкие удлиненные ключи, подходящие для работы в узких местах.
- Размеры: 36 мм/40 мм.



**4656 НАБОР ШТИФТОВ ДЛЯ ФИКСАЦИИ ПРИВОДНОГО РЕМНЯ (6 ЕД.)**

- Специальный инструмент, применяется для фиксации натяжного плунжера во время замены приводного ремня.
- В комплект входит 6 штифтов различного размера.
- Размеры штифтов: 0.79 мм; 1.24 мм; 1.37 мм; 1.49 мм; 1.68 мм; 1.92 мм



**4809 ФИКСАТОР ШКИВА УНИВЕРСАЛЬНЫЙ (ДВУХРАСПРЕДВАЛЬНЫЙ ДВИГАТЕЛЬ)**

- Применяется для фиксации зубчатых колес. Диапазон хода фиксатора составляет от 5 мм до 85 мм.
- Предназначен для двухвальных двигателей (CITROEN, FIAT, FORD, HONDA, RENAULT, ROVER, SAAB, SUBARU, TOYOTA, VOLVO), применяется для фиксации распредвала и топливного насоса в дизельных двигателях (VW-AUDI FORD SEAT SKODA).
- Способ применения: во время ремонта или замены приводного ремня фиксирующий элемент вставляется между приводными шкивами.



**1314 ФИКСАТОР ШКАВА УНИВЕРСАЛЬНЫЙ (ДВУХ/ЧЕТЫРЕХРАСПРЕДВАЛЬНЫЙ ДВИГАТЕЛЬ)**

- Специально предназначен для фиксации распредвалов двухвальных двигателей по установочным меткам при замене ремня ГРМ.
- Способ применения: поместить между зубчатыми колесами и зафиксировать на зубьях.
- Регулируемый рычаг фиксатора подходит для разных диаметров и шагов зубьев.
- Также может устанавливаться между зубчатыми колесами распредвала и дизельного топливного насоса
- Предназначен для работы одного человека.
- Применение: бензиновые и дизельные двигатели.



**4085 ФИКСАТОР ШКИВА УНИВЕРСАЛЬНЫЙ**

- Специальная конструкция с 4-мя упорами обеспечивает надежную фиксацию шкива распредвала
- В комплекте поставляется дополнительный удлиненный фиксатор, предназначенный для шкивов распредвалов, расположенных на большем расстоянии друг от друга.
- Применяется для большинства моделей автомобилей.



**4488 ФИКСАТОР НАТЯЖНОГО РОЛИКА TOYOTA**

- Используется для смещения и фиксации натяжного ролика при установке ремня ГРМ.
- Применение: TOYOTA T- 100, Tacoma, и 4-Runner (с 1995 г.в.). TOYOTA 5VZ-FE, 3.4L V-6 и 4.0L, 4.3L, 4.7L V-8 двигателями.



**6693 ФИКСАТОР НАТЯЖИТЕЛЯ ЦЕПИ NISSAN, INFINITI**

- Используется для фиксации натяжителя цепи.
- Применение: двигатели NISSAN, INFINITI, VQ35, VQ40.
- Оригинальный номер NM: J-50246.

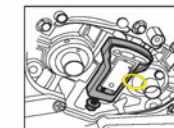

**4166 ИНСТРУМЕНТ ДЛЯ СНЯТИЯ ЭЛЕМЕНТОВ ТРАНСМИССИИ С ДВУМЯ СЦЕПЛЕНИЯМИ**

- Используется для снятия и установки элементов трансмиссии с двумя сцеплениями.
- Специально предназначен для фиксации, поворота и снятия двойного сцепления.
- Применение: трансмиссии VOLVO, FORD, MPS6. Например: C30, C70, S40, S60, S80, V40, V50, V60, V70. XC60.
- Оригинальный номер: 9997435.



ИНСТРУКЦИЯ

**6723 ПРИСПОСОБЛЕНИЕ ДЛЯ СНЯТИЯ И УСТАНОВКИ САЛЬНИКА ТРАНСМИССИИ VOLVO, FORD**

- Используется для снятия и установки сальника трансмиссии с двойным сцеплением.
- Применение: Volvo, Ford трансмиссия DPS6.
- Оригинальный номер FM: 307-671, 307-672, 307-673, 307-674.



СНЯТИЕ УСТАНОВКА

ИНСТРУКЦИЯ

**6717 НАБОР ДЛЯ ЗАМЕНЫ СЦЕПЛЕНИЯ FORD, VOLVO**

- Предназначен для снятия и установки двойного сцепления.
- Применение: VOLVO, FORD, трансмиссия DPS6.
- Оригинальный номер FM: 307675.



ИНСТРУКЦИЯ

**6628 НАБОР ИНСТРУМЕНТОВ ДЛЯ ДЕМОНТАЖА ТОПЛИВНЫХ ФОРСУНОК (FORD, VOLVO)**

- Специально разработан для правильного извлечения форсунок с помощью обратного молотка.
- Применение: 1.0L, 2.0L Duratec; 1.0L, 1.5L, 1.6L, 2.0L, 2.3L, 2.7L, 3.5L EcoBoost; 2.0L, 3.5L GTDI
- OEM: 310-206, 9997410



**4023 КЛЮЧ ДЛЯ МАСЛЯНОГО ФИЛЬТРА ДИЗЕЛЬНОГО ДВИГАТЕЛЯ (VOLVO, ТИП ДВИГАТЕЛЯ D5)**

- Специально предназначен для снятия и установки масляного фильтра в двигателях D5.
- Применяется с инструментом под квадрат 3/8", имеет 6 граней.
- Применение: XC90, XC70. Дизельный двигатель XC60, S80.



**4024 КЛЮЧ ДЛЯ КРЫШКИ ТОПЛИВНОГО НАСОСА (VOLVO XC90)**

- Специально предназначен для снятия и установки крышки топливного насоса на автомобилях VOLVO XC90 с дизельными или бензиновыми двигателями.
- Применяется с инструментом под квадрат 1/2", имеет 18 граней, 106 мм.
- Применяется: VOLVO - S60, S80, XC70, XC90 (1999-2010).



**4025 КЛЮЧ ДЛЯ КРЫШКИ ТОПЛИВНОГО НАСОСА (VOLVO)**

- Специально предназначен для снятия и установки крышки топливного насоса на автомобилях VOLVO с дизельными или бензиновыми двигателями.
- Применяется с инструментом под квадрат 1/2", имеет 12 граней, 155 мм.
- Применение: VOLVO - XC60, XC70, S40, S60, S80, V50, C30.







**4022 ЩИПЦЫ ДЛЯ СНЯТИЯ КРЫШКИ ГОЛОВКИ БЛОКА ЦИЛИНДРОВ (VOLVO)**

- Инструмент позволяет без особых усилий демонтировать крышку ГБЦ.
- Применение: VOLVO

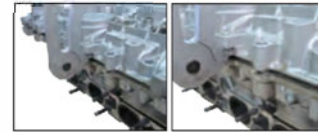

**4433 СЪЕМНИК МОТОРА ОТОПИТЕЛЯ VOLVO (S60, S80, XC60, XC70, V70)**

- Используется для установки и удаления мотора отопителя.
- Применение: VOLVO (S60, S80, XC60, XC70, V70 после 2007 г.в.).
- Оригинальный номер: 9997284



**4434 НАБОР ФИКСАТОРОВ (VOLVO)**

- Используется для правильной установки фаз ГРМ.
- Применение: VOLVO 1.6, 1.9, 2.0, 2.4L дизельные двигатели.
- Коды двигателя: 5 цилиндров 2.0L и 2.4L 05204T-T5, D5244T-T19 4 цилиндра 1.6L D4164T-T2; 1.9L 04192T-T3; 2.0L 04204T-T2

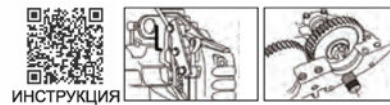

**4153В НАБОР ФИКСАТОРОВ ГРМ VOLVO (T4, T5)**

- Предназначен для установки и фиксации угла распределительного и коленчатого вала.
- Применение: VOLVO V4 1.6L, 2.0L двигатель T4, T5.
- Оригинальный номер: 9997405, 9997406, 9997415, 9997431, 9997429, 9997479.

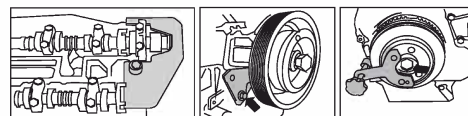

**4002 НАБОР ФИКСАТОРОВ ДЛЯ РАСПРЕДЕЛИТЕЛЬНОГО ВАЛА (VOLVO T6)**

- Специально предназначен для центровки распредвала и коленвала двигателя, а также корректной установки крышки распредвалов.
- Применение: VOLVO двигатель B6304/ B6324/ 3.0, 3.2 (двигатель T6) S60 (2011-), S80 (2006-), V60, V70 (2007-), XC60, XC90 (2007-), XC90 (2007-).

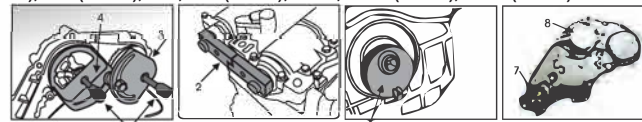

**4383 НАБОР ФИКСАТОРОВ (VOLVO)**

- Используется для правильной установки фаз ГРМ.
- Применение: Volvo B4204 (8-скоростная коробка передач), S60 (2011-), S80 (2007-), V60, M70 (2008-), XC60, XC70 (2008-).
- Оригинальные номера: 9997493, 9997495, 9997490, 9997497, 9997496.

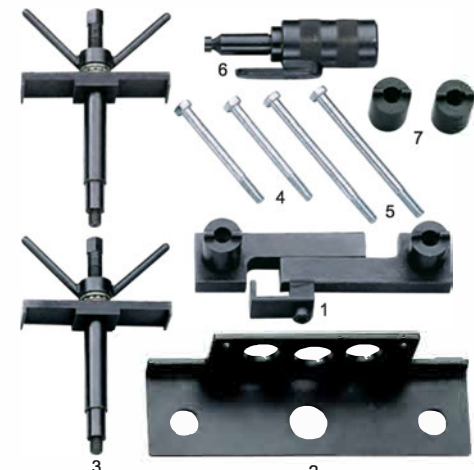

**1829 НАБОР ФИКСАТОРОВ (VOLVO)**

- Общее назначение: для фиксации распределительных и коленчатых валов, а также монтажа крышки распредвала.
- Подходит для фиксации распредвалов и коленвалов на четырех, пяти и шести рядных цилиндрических двигателях. Применяется для двухвальных двигателей, установленных на автомобилях до 2006 г.в.
- Применение: модели VOLVO 850, 960, S40, S70, S90, V50.
- Двигатели: B6254GS, B6294T, B5234T4, B6294S2, B5244S6, 2.B5234FS, B4184S2, B5254FS M4.4, B4204T2, B5244S4, B5254T, B5234T9, 4T3(US) (CDN), B6304S3, B5204T4, B5244S5, B5204T3, B5204FS, 252FS, B5254FS, M 4.3, B4194T, B6294S, B5244T4, B6254FS, B4184S, 234T6, B5234T2, B6304FS2, GB5252S, B4204S2, B4204T, B5244S2, B5204T5, B5244T7, B4184S9, B4204T4, B6284T, B5234T5, B6304FS, B4204T3, B5244SG2, B6244FS, B4184SJ, B4204T2 CWIT, B5244T7, B6304GS, B5254T4, B4184S3, B5234T3, B5244T2, B5244T5, B5254T2, 4184S10, B4194T2, B5254T3, B5254S DENSO, B4164S, B5254FS LH 3.2, 44SG, B5244T, B4204T5, B5202FS, B4164S2 и D4192T2.



**4775 ПРИСПОСОБЛЕНИЕ ДЛЯ СНЯТИЯ/УСТАНОВКИ БЛОКА ЭЛЕКТРОННОГО УПРАВЛЕНИЯ (VOLVO)**

- Инструмент специально предназначен для упрощенного и безопасного демонтажа и установки блока электронного управления.
- Применение: VOLVO S40, S60, S70, S80, XC90 и др.



**4547 ФИКСАТОР ШКИВА КОЛЕНВАЛА (VOLVO B320)**

- Предназначен для фиксации шкива коленвала при замене ГРМ.
- Применение Volvo B320.

**4167 ФИКСАТОР ШКИВА КОЛЕНВАЛА (VOLVO)**

- Специально предназначен для фиксации шкива коленвала во время откручивания/затягивания центрального болта.
- Применение: Двигатели VOLVO 5V, 6V.

**4708 КЛЮЧ ДЛЯ ЗАМЕНЫ ПОЛИКЛИНОВОГО РЕМНЯ (VOLVO)**

- Инструмент с квадратной головкой предназначен для отвода натяжного ролика ГРМ и замены поликлинового ремня.
- Применение: модели VOLVO после 1995 г. в.



**4168 КЛЮЧ ДЛЯ РЕГУЛИРОВКИ НАТЯЖНОГО РОЛИКА VOLVO**

- Специально предназначен для регулировки натяжного ролика.
- Размер: T50/T60
- Применение: S80, S70, S60, S40, XC90, XC70, V70, V50, V40, C70, C30.



**1530 КЛЮЧ ДЛЯ СТОЕК VOLVO**

- Применяется для снятия и установки верхней гайки крепления амортизатора на автомобилях VOLVO.
- В комплект входит 1 шлицевая головка (с 4 зубьями) и 1 бита для штока стойки.
- Применение: автомобили VOLVO S40, S60, S70, S80, S90.



**4003 СЪЕМНИК ШАРОВЫХ ОПОР**

- Специальная конструкция съемника снижает вероятность повреждения резьбы при снятии шаровой опоры.
- Резьбовая проставка: M14 x 1,5, M14 x 2,0.
- Размер зева: 30 мм.
- Применение: автомобили VOLVO.



**4225 НАБОР ДЛЯ СНЯТИЯ И УСТАНОВКИ ШАРОВЫХ ОПОР VOLVO**

- Специально предназначен для снятия и установки шаровой опоры нижнего рычага подвески.
- С 3-мя адаптерами: M12 x 1,75, M14 x 1,5, M14 x 2,0 (съемные).
- Применяется с обратным молотком (JTC-2503), который не входит в данный комплект, но может быть заказан дополнительно.
- Применение: VOLVO S60 (01-10), S80 (99-06), V70 (00-07), XC70 (02-07), XC90 (03-), XC60 (09-).
- Оригинальный номер: 9995796.



**4215 ПРИСПОСОБЛЕНИЕ ДЛЯ СЖАТИЯ ПРУЖИН ПЕРЕДНЕЙ ПОДВЕСКИ (VOLVO)**

- Применяется для фиксации передней подвески во время замены ступицы, шаровой опоры или подшипника. Служит для предотвращения обратного хода пружины.
- Применение: VOLVO: S60(01-10), S80(99-06), V70(00-07), XC70(02-07), XC60(09-), XC90(03-).
- Оригинальный номер: 9997256.





**4130 ФИКСАТОР ЦЕПИ ГРМ (LUXGEN)**

- Применяется для фиксации положения механизма натяжения цепи ГРМ.
- Применение: LUXGEN MPV, SUV.

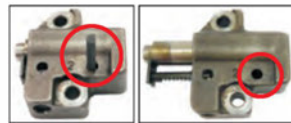

**4127 НАБОР ДЛЯ СНЯТИЯ/УСТАНОВКИ КОМПРЕССОРА LUXGEN**

- Специально предназначен для снятия/установки компрессора.
- Размер биты: H6.
- Применение: Автомобили LUXGEN и пр.



**6629 СЪЕМНИК ШКИВА ГЕНЕРАТОРА (LUXGEN)**

- Используется для фиксации и извлечения центрального болта шкива генератора.
- Используется вместе с ключом 17 мм.
- Применение: LUXGEN S3.

**4178 ИНСТРУМЕНТ ДЛЯ СНЯТИЯ СИСТЕМЫ ЕРВ**

- Специально предназначен для открывания корпуса и откручивания болтов H5 электромеханического стояночного тормоза ЕРВ.
- В комплекте: Держатель универсальный с Т-образной рукояткой 8 мм, длина 1000 - 1 шт. бита H5 - 1 шт.
- Применение: Автомобили LUXGEN и др. с системой ЕРВ.

**4124 ПРИСПОСОБЛЕНИЕ ДЛЯ РАБОТЫ С КПП**

- Специально предназначено для фиксации коробки в нейтральном положении.
- Применение: Автомобили LUXGEN

**4238 НАБОР ДЛЯ ТЕСТИРОВАНИЯ ТОПЛИВНЫХ ИНЖЕКТОРОВ (LUXGEN)**

- Применяется для всех автомобилей марки Luxgen.
- Аналогичен комплекту JTC-1225.
- В комплекте: А, D, GX.

**4138 НАБОР ДЛЯ СНЯТИЯ/УСТАНОВКИ САЙЛЕНТБЛОКОВ ПОДРАМНИКА LUXGEN**

- Применяется для замены всех сайлентблоков заднего подрамника автомобиля.
- Работы выполняются прямо на автомобиле, не снимая подрамник с кузова.
- Применение: LUXGEN MPV, SUV.



**4131 ИНСТРУМЕНТ ДЛЯ СНЯТИЯ И УСТАНОВКИ ПОДШИПНИКОВ СТУПИЦ (LUXGEN)**

- Используется для замены подшипников передних ступиц.
- Позволяет выполнять все работы прямо на автомобиле, нет необходимости снимать поворотный кулак и амортизационную стойку.
- Применение: LUXGEN MPV, SUV.



**4857 ЩУП КОРОБКИ ПЕРЕДАЧ (CHRYSLER)**

- Применяется для проверки уровня масла в КПП.
- Применение: Для коробок передач Dodge Sprinter и Chrysler Crossfire.

**4120 СЪЕМНИК КРЫШКИ ТОПЛИВНОГО НАСОСА LUXGEN**

- Применяется для снятия и установки крышки топливного насоса.
- Используется с ключом 1/2".
- Применение: LUXGEN SUV.



**4134 ПРИСПОСОБЛЕНИЕ ДЛЯ ЗАМЕНЫ САЛЬНИКА КОЛЕНВАЛА (LUXGEN)**

- Специально предназначено для установки сальника коленчатого вала.
- Применение: LUXGEN SUV, MPV.

**4256 НАБОР ДЛЯ УСТАНОВКИ САЛЬНИКА КОРПУСА ДИФФЕРЕНЦИАЛА LUXGEN**

- Специально предназначен для установки сальников корпуса дифференциала.
- Специальная конструкция позволяет избежать контакта с рулевой тягой во время установки сальника.
- Обеспечивает быструю установку сальника в правильное положение.
- Применение: LUXGEN MPV, SUV.

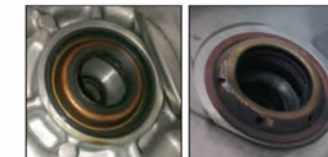

**4122 ПРИСПОСОБЛЕНИЕ ДЛЯ УСТАНОВКИ САЛЬНИКОВ ПОЛУОСИ И КПП (LUXGEN).**

- Специально предназначено для установки сальников задней полуоси и дифференциала.
- Применение: Полноприводные автомобили LUXGEN.



**4123 ПРИСПОСОБЛЕНИЕ ДЛЯ УСТАНОВКИ САЛЬНИКОВ РАЗДАТОЧНОЙ КОРОБКИ LUXGEN**

- Специально предназначено для установки сальника, расположенного между дифференциалом и раздаточной коробкой.
- Применение: Полноприводные автомобили LUXGEN.



**6625 ПРИСПОСОБЛЕНИЕ ДЛЯ УСТАНОВКИ САЛЬНИКОВ КПП (LUXGEN)**

- Специально предназначен для установки сальника трансмиссии на LUXGEN.
- Применение: LUXGEN MPV SUV.

**4113 ПРИСПОСОБЛЕНИЕ ДЛЯ СНЯТИЯ РАЗДАТОЧНОЙ КОРОБКИ LUXGEN**

- Применяется во время работ по снятию раздаточной коробки полноприводных автомобилей.
- Применение: LUXGEN 4WD

**4125 ФИКСАТОР ДЛЯ РАЗДАТОЧНОЙ КОРОБКИ LUXGEN**

- Предназначен для блокировки раздаточной коробки во время открывания центрального болта дифференциала.
- Применение: Полноприводные автомобили LUXGEN.

**4594 ЩУП УРОВНЯ МАСЛА КПП CVT LUXGEN**

- Предназначен для измерения уровня масла в КПП CVT LUXGEN.
- Рабочая длина: 242 мм.
- Рекомендуемый уровень масла: 212-230 мм

**4858 ЩУП КОРОБКИ ПЕРЕДАЧ (CHRYSLER)**

- Применяется на автомобилях с NAG1, 42RLE, CVT Transmission и 62TE Transaxle.
- Применение: 2005 г.в. Slater Chrysler 300C, Dodge Charger, Magnum & Jeep Grand Cherokee; 2006 г.в. и позже Jeep Liberty; 2007 г.в. и позже Dodge Nitro, Avenger, Caliper, Chrysler Sebring, Compass & Patriot; 2008 г.в. и позже Dodge Challenger.







**6736 СЪЕМНИК СТЕКЛООЧИСТИТЕЛЯ И КЛЕММ АКБ**

- Специальные захваты используются для демонтажа поводков дворников стеклоочистителя и снятия клемм аккумулятора.
- Специальная конструкция двухзахватного съемника подходит для работы в ограниченном пространстве.



**1330 СЪЕМНИК СТЕКЛООЧИСТИТЕЛЯ ЛОБОВОГО СТЕКЛА**

- Специальная конструкция съемника облегчает доступ к снимаемой детали и сводит к минимуму риск повреждения стеклоочистителей.
- Простой, эффективный инструмент для демонтажа креплений стеклоочистителей, в том числе трудноизвлекаемых.



АРТИКУЛ	А	В	АРТИКУЛ	А	В
1330	15,5 мм	26 мм	4662	26 мм	39 мм

**4275 КОМПЛЕКТ СЪЕМНИКОВ СТЕКЛООЧИСТИТЕЛЯ (5 ЕД.)**

- Универсальное применение.
- В набор входят 4 регулируемых и один универсальный съемник, которые предназначены для демонтажа рычагов стеклоочистителя.



**4550 УГЛОМЕР**

- Для измерения угла установки щетки относительно стекла (угол при ограничении рычага стеклоочистителя).
- Диапазон: ±20°
- Диапазон сжатия: 0-28 мм
- Оригинальные номера (VM): 335BA.



**6649 СЪЕМНИК ШАРОВОГО ШАРНИРА (SUBARU)**

- Специально предназначен для демонтажа переднего шарового шарнира на автомобилях SUBARU, SAAB без повреждения поворотных кулаков.
- Безопасно, легко, удобно.
- Применение: большинство моделей SUBARU 1993-2015.



**4570 ПРИСПОСОБЛЕНИЕ ДЛЯ УСТАНОВКИ ПРИВОДНОГО РЕМНЯ SUBARU**

- Предназначен для безопасной установки приводного ремня.
- Применение: двигатель SUBARU STI 08-16, SUBARU WRX 08-14, SUBARU Impreza 08-11



**6775 ПРИСПОСОБЛЕНИЕ ДЛЯ ПРОВЕРКИ УРОВНЯ МАСЛА SUBARU**

- Предназначен для контроля/доливки/удаления жидкости ATF в а/м марки Subaru (трансмиссия AWD).
- Размер 3/8" x 10 мм/12рт, Н6.
- Номер OEM: 73099SG000.

**6776 ПРИСПОСОБЛЕНИЕ ДЛЯ ЗАМЕНЫ САЛЬНИКА ДИФФЕРЕНЦИАЛА SUBARU**

- Предназначен для снятия/установки сальника дифференциала, трансмиссии AWD.
- Размер квадрата: 1/2".
- Номер OEM: 18658AA020.

**4578 СЪЕМНИК ШКИВА 6-КПП (SUBARU)**

- Используется для снятия шкива при замене цепи CVT.
- Применение: Subaru TR580 CVT (2013-).
- Номер SM: 18769AA010.



**6612 СЪЕМНИК ШКИВА 8-КПП (SUBARU)**

- Используется для снятия шкива при замене цепи CVT.
- Применение: Subaru TR580 коробка передач CVT (2013)
- Номер SM: 18769AA000.

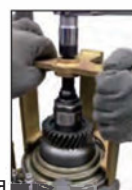

ИНСТРУКЦИЯ

**4211 ФИКСАТОР РАСПРЕДЕЛИТЕЛЬНОГО ВАЛА SUBARU**

- Специально предназначен для фиксации распредвала во время установки фаз ГРМ.
- Применение: 2002+ IMPREZA WRX (в том числе STI) с объемом двигателя 2.0 л или 2.5 л Двигатели DOHC Turbo (EJ205, EJ507, EJ255, EJ257).

- 2004~ 11 Forester XT с двигателями DOHC Turbo.
- 2005~ 10 Legacy GT с двигателем DOHC Turbo.
- 2005~ 06 Saab 9-2X Aero с двигателями DOHC Turbo.
- 2004~ 06 Baja с двигателями DOHC Turbo.

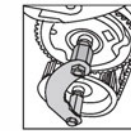

ИНСТРУКЦИЯ

**4277А ФИКСАТОР РАСПРЕДЕЛИТЕЛЬНОГО ВАЛА (SUBARU)**

- Специально предназначен для фиксации распределительных валов во время замены ремня ГРМ.

- Применение: автомобили Subaru с объемом двигателя 2,5 л., двигатели DOHC (не turbo), Impreza, Legacy, SVX, STI 2.0 л. EJ20 (2002-2005), STI 2.5 л. EJ25 (2005-2014).
- Оригинальный номер: 499207300.



**4397 ПРИСПОСОБЛЕНИЕ ДЛЯ ПРОВОРАЧИВАНИЯ КОЛЕНВАЛА (SUBARU)**

- Инструмент позволяет проворачивать двигатель с воротком 1/2", исключая риск повреждения коленвала.
- Специально разработан для упрощения работ по замене ремня ГРМ.
- Применение: Subaru Forester, Impreza, Tribeca, WRX, Legacy, Baja, SVX.
- Оригинальный номер: 499987500.



**6708 СПЕЦИАЛЬНЫЙ КЛЮЧ ДЛЯ РУЛЕВОГО НАКОНЕЧНИКА SUBARU**

- Используются для работы с рулевым наконечником.
- Применение: двигатель SUBARU LEGACY (2010~) EJ.
- Оригинальный номер SM: 34199AJ030/ 34199AJ040

**4821 ФИКСАТОР ДЛЯ ШКИВА РАСПРЕДВАЛА (SUBARU)**

- Предназначен для фиксации шкива распределительного вала, обеспечивает легкую и быструю замену ремня ГРМ.
- Имеет 12 граней, длина 60 мм. Может использоваться для различных модификаций шкивов (с 6-ю и 12-ю точками контакта).
- Применение: SUBARU IMPREZA тип двигателя EJ20.



**4823 ФИКСАТОР ДЛЯ ШКИВА РАСПРЕДВАЛА (SUBARU)**

- Предназначен для фиксации шкива распределительного вала, обеспечивает легкую и быструю замену ремня ГРМ.
- Имеет 3 точки контакта, что обеспечивает фиксацию шкива распределительного вала на автомобилях SUBARU FORESTER 2,5л.



**4026 ФИКСАТОР ДЛЯ ШКИВА РАСПРЕДВАЛА (SUBARU)**

- Предназначен для фиксации шкива распределительного вала, обеспечивает легкую и быструю замену ремня ГРМ.
- Применение: SUBARU EJ25.



**4385 ФИКСАТОР ШКИВА КОЛЕНВАЛА (SUBARU)**

- Применяется для фиксации шкива коленвала.
- Специальная конструкция имеет 4 фиксирующих штифта для надежной фиксации шкива.
- Применение: Forester 2011-, WRX 2014-, impreza 1.6 2013-, impreza XV 2.0 2012-, Tribeca 3.6 2008-2012.



ИНСТРУКЦИЯ

**4409 ФИКСАТОР ШКИВА КОЛЕНВАЛА (SUBARU)**

- Применяется для фиксации шкива коленвала.
- Специальная конструкция имеет 4 фиксирующих штифта для надежной фиксации шкива.
- Применение: Forester 2.0 (2005-2011 г.в.), Impreza 1.6/2.0 2005-2008 г.в., Legacy 2005-, Legacy CVT 2010-2013.

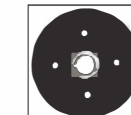

**4184 ФИКСАТОР ЗУБЧАТОГО КОЛЕСА РАСПРЕДВАЛА (SUBARU)**

- Специально предназначен для фиксации зубчатого колеса распредвала на автомобилях Subaru 2005 г.в. и младше, с 6-ти цилиндровыми двигателями Turbo 2.5 л и 3.6 л.
- Для некоторых двигателей 2.5 л Turbo также следует использовать JTC-4821.
- Общая длина инструмента: 475 мм
- Оригинальный номер: 499977500.
- Применение: 6-ти цилиндровые двигателя SUBARU 2.5 л turbo, 3.6 л.







**4027 НАБОР КОНУСОВ УСТАНОВОЧНЫХ (4 ЕД.)**

- Специальная конструкция приспособлений позволяет аккуратно устанавливать уплотнительные кольца, не повреждая их.
- В комплекте: 1-1/2" (33.2 мм/ 35 мм) для UD/FUSO. HINO. 1-3/8" (31.2 мм/ 33 мм) для UD. 1-7/16" (36.7 мм/ 38.5 мм) для HINO. 1-1/2" (38.2 мм /40.0 мм) для HINO.

**4655А НАБОР КОНУСОВ УСТАНОВОЧНЫХ (8 ЕД.)**

- Специальная конструкция приспособлений позволяет аккуратно устанавливать уплотнительные кольца, не повреждая их.
- Применение:  $\phi$  9/16" (14.4 мм-16.0 мм);  $\phi$  5/8" (15.9 мм-17.5 мм);  $\phi$  11/16" (17.5 мм-19.1 мм);  $\phi$  13/16" (20.7 мм-22.4 мм);  $\phi$  7/8" (24.4 мм-24.0 мм);  $\phi$  15/16" (24.0 мм-26.0 мм);  $\phi$  1.0" (25.5 мм-27.5 мм);  $\phi$  1-3/16" (30.3 мм-32.3 мм);



**2110 НАБОР ДЛЯ ЦЕНТРОВКИ ДИСКОВ СЦЕПЛЕНИЯ**

- Данный комплект инструментов применяется для центрирования диска сцепления при сборке узла.
- Специально предназначен для автомобилей с передним приводом без направляющего подшипника в маховике.
- Размеры: малая цапга: диапазон применения: 14.4-21 мм большая цапга: диапазон применения: 20.9-29 мм



**2120 НАБОР ДЛЯ ЦЕНТРОВКИ ДИСКОВ СЦЕПЛЕНИЯ**

- Применяется для центрирования дисков сцепления на большинстве легковых и малотоннажных автомобилях, а также для тракторов.
- Обеспечивает аккуратную установку диска сцепления цапговым захватом в подшипник.
- Размеры: 8 муфт размерами от 10.95 до 24.9 мм



**4497 УНИВЕРСАЛЬНЫЙ НАБОР ДЛЯ УСТАНОВКИ САМОРЕГУЛИРУЮЩЕГО СЦЕПЛЕНИЯ**

- Предназначен для корректной установки сцепления.
- Применение: SAC на VW, Audi, BMW, Ford, Mercedes, Opel, Renault, Volvo.



ИНСТРУКЦИЯ



**1841 ПРИСПОСОБЛЕНИЕ ДЛЯ СНЯТИЯ МУФТЫ**

- Для снятия и установки муфты коробки передач для большинства автомобилей американского производства и легких грузовых автомобилей.



**1721 ПРИСПОСОБЛЕНИЕ ДЛЯ СНЯТИЯ МУФТЫ**

- Регулируемые захваты (упоры) приспособления подходят для большинства легковых и грузовых автомобилей и применяются для замены муфты коробки передач.
- Инструмент специально предназначен для упрощенного снятия и установки упорного кольца муфты.
- Рабочий диапазон: Диаметр муфт от 64 мм до 175 мм
- Запатентованный.



**6733 ПРИСПОСОБЛЕНИЕ ДЛЯ СНЯТИЯ И УСТАНОВКИ МУФТЫ ТРАНСМИССИИ УНИВЕРСАЛЬНОЕ**

- Используется для снятия и установки муфты коробки передач.
- Применение: для большинства моделей европейского, американского, японского производства и легких грузовых автомобилей.
- Размеры ДхШхВ: 300мм х 300мм х 330мм.

**1608 СЪЕМНИК САЛЬНИКОВ**

- Предназначен для снятия различных сальниковых уплотнений.
- Имеет два рабочих конца, которые подходят для сальников различных типов.



**4722 СЪЕМНИК САЛЬНИКОВ РАСПРЕДЕЛИТЕЛЬНОГО И КОЛЕНЧАТОГО ВАЛА**

- Способ применения: зацепить сальник крючком. Упереть толкатель и нажать на рукоять для извлечения сальника.
- Применение инструмента позволяет извлекать сальники без особых усилий и не повреждая поверхности распределительного и коленчатого валов.



**1730 НАБОР КРЮЧКОВ (5 ЕД.)**

- Крючки выполнены из нержавеющей стали.
- В комплекте: прямой крючок, крюк, изогнутые крючки 45° и 90°.
- Комплект предназначен для проведения различных работ.



**6722 НАБОР КРЮЧКОВ (4 ЕД.)**

- Используется для снятия сальников и уплотнительных колец.
- Комплектация: 4 крюка разной формы для различных видов работ.
- Применение: неметаллические уплотнительные кольца и т.п.
- Длина захвата: 75 мм. Общая длина: 150 мм.



**6759 НАБОР КРЮЧКОВ (8 ЕД.)**

- Комплектация: крючок, шило 90°, шило прямое, шило изогнутое.
- Плюс четыре ложкообразных съемника, предотвращающих повреждение уплотнительных колец.
- Лезвия из хромованадиевой стали.
- Мягкие ручки.



**4808 НАБОР СЪЕМНИКОВ САЛЬНИКОВ (3 ЕД.)**

- Позволяет быстро и без особых усилий снимать уплотнительные кольца или сальники различных типов.
- Особый угол крюка обеспечивает более эффективную работу по извлечению сальников.
- В комплекте 3 крюка различной длины и формы для различных видов работ.
- Способ применения: сальник зацепить крюком и потянуть.
- Длина: 117/165/150 мм



**4062 НАБОР ДЛЯ СНЯТИЯ САЛЬНИКОВ И ШЛАНГОВ**

- Специально предназначен для снятия сальников, уплотнительных колец и шлангов.
- В комплект входят приспособления различной длины и формы для выполнения разных видов работ.
- Загнутые под определенным углом рабочие концы идеально подходят для извлечения сальников в условиях ограниченного пространства.



**4774 НАБОР ДЛЯ УСТАНОВКИ САЛЬНИКОВ РАСПРЕДЕЛА**

- Специально предназначен для установки сальников распределителя на 4 и 6 цилиндровых двигателях.
- Применение: MAZDA, NISSAN, TOYOTA, LEXUS и др.



**4901 НАБОР ДЛЯ СНЯТИЯ И УСТАНОВКИ САЛЬНИКОВ КОЛЕНВАЛА УНИВЕРСАЛЬНЫЙ**

- Применение комплекта позволяет извлекать сальники коленвала без снятия поддона картера, не повреждая поверхность посадочного места сальника.
- Подходит для автомобилей различных марок с масляными сальниками диаметром 27-58 мм.
- Съемники синего цвета изготовлены из алюминия, что также способствует безопасному снятию сальника.

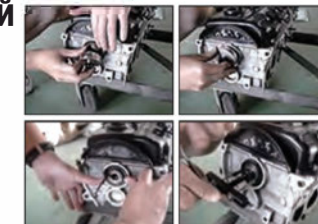



**1424 ПРИСПОСОБЛЕНИЕ ДЛЯ ПРОВЕРКИ НАТЯЖЕНИЯ РЕМНЕЙ УНИВЕРСАЛЬНОЕ**

- Используется для регулировки натяжения ремней с измеряемой нагрузкой в Нм.
- Подходит для ремней различной ширины.
- Прост в эксплуатации.
- Для точности измерений в инструменте предусмотрена ручка с маркировкой.
- Двойная шкала позволяет считывать показания с верхней или нижней части приспособления



**1211 ПРИСПОСОБЛЕНИЕ ДЛЯ РЕГУЛИРОВКИ НАТЯЖЕНИЯ РЕМНЯ**

- Специальный дизайн устройства позволяет легко фиксировать натяжной ролик. Имеет посадочный квадрат 1/4".
- Применение: автомобили MITSUBISHI с инжекторными двигателями.



**6642 КЛЮЧ ДЛЯ НАТЯЖЕНИЯ РЕМНЯ (SUZUKI)**

- Специально предназначен для установки ремня в определенное положение и регулировки натяжения.
- Применение: SUZUKI MH35S, MH55S.
- Оригинальный номер SM: 09917-65020.



**4542 ПРИСПОСОБЛЕНИЕ ДЛЯ ЗАМЕНЫ ПРИВОДНОГО РЕМНЯ (SUZUKI)**

- Используется для фиксации натяжного шкива при замене приводного ремня.
- Применение: SUZUKI DAA-MH44S, DAA-MK42S, DBA-MR31S, DAA-MR41S.
- Оригинальные номера (SM): 09932-97660, 09932-97630.



**4232 КЛЮЧ ДЛЯ ЗАМЕНЫ ПОЛИКЛИНОВОГО РЕМНЯ (FORD, MAZDA)**

- Специально предназначен для регулировки натяжения и замены поликлинового ремня.
- Для дизельных двигателей объемом 2,0 л.
- Применение: FORD, MAZDA TDCi двигатели DW10A, DW10B.
- Размеры: 15/17 мм



**6653 КЛЮЧ ДЛЯ РЕГУЛИРОВКИ НАТЯЖЕНИЯ ПРИВОДНОГО РЕМНЯ**

- Используется для регулировки и фиксации натяжителя ремня при снятии и установке приводного ремня на автомобиле, в условиях ограниченного пространства.
- Применение: Citroen, Peugeot, Fiat, дизельные двигатели Ford 1.4L and 1.6L.



ИНСТРУКЦИЯ

**4406 КЛЮЧ ДЛЯ НАТЯЖЕНИЯ РЕМНЯ, 14 ММ. (HONDA)**

- Используется для регулировки натяжения ремня во время его замены.
- Применение: новейшие двигатели Honda.
- Размер: 14 мм., 12-ти гранный, длина 650 мм.

**4407 КЛЮЧ ДЛЯ НАТЯЖЕНИЯ РЕМНЯ, 19 ММ. (HONDA)**

- Используется для регулировки натяжения ремня во время его замены.
- Применение: Honda. CIVIC VIII (1.8, 2.0), Honda. CIVIC (1.8) 2006 г.в., 4-х дверный кузов 1.8, 4-цилиндровый двигатель.
- Размер: 19 мм., 6-ти гранный, длина 650 мм.

**4767 НАБОР ИНСТРУМЕНТОВ ДЛЯ НАТЯЖЕНИЯ РЕМНЯ УНИВЕРСАЛЬНЫЙ**

- Представляет собой полный комплект натяжных рычагов и ключей для замены ремня привода распределителя. Подходит для большинства бензиновых и дизельных двигателей.
- Применение: ALFA ROMEO, FIAT, CITROEN, PEUGEOT, RENAULT, VW и т.д.



**6601 НАБОР ПРИСПОСОБЛЕНИЙ ДЛЯ ЗАМЕНЫ РЕМНЯ ГРМ (NISSAN MR20DD 2.0)**

- Используется для замены ремня ГРМ.
- Применение: NISSAN MR20DD 2.0 Hybrid 2012.
- Оригинальный номер OEM: KV10121500.

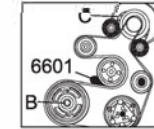

**6613 ПРИСПОСОБЛЕНИЕ ДЛЯ ЗАМЕНЫ ПРИВОДНОГО РЕМНЯ (FORD, VOLVO)**

- Специально создан для работы в тех случаях, когда невозможно использование универсальных инструментов
- Применение: Ford Fiesta, Focus, C-Max, Mondeo (1.4 / 1.6), Volvo C30, S40, V50 (1.6)

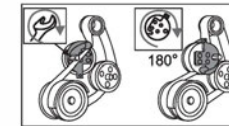

ИНСТРУКЦИЯ

**4084 НАБОР ИНСТРУМЕНТОВ ДЛЯ УСТАНОВКИ ПРИВОДНОГО РЕМНЯ**

- Специальный набор инструментов для установки приводного ремня.
- Применение: Ford, Mazda, VOLVO BMW, Chrysler, Citroen, Fiat, Lancia, и др.



**4850 НАБОР ИНСТРУМЕНТОВ ДЛЯ ПОЛИКЛИНОВОГО РЕМНЯ**

- Применяется для работы с гибкими поликлиновыми ремнями для автомобилей Alfa Romeo, BMW, Chrysler, Fiat, Ford, Mercedes, PSA, Seat, Skoda, Smart, Volvo, VW, Audi и др.
- Набор применяется для быстрого снятия и установки гибкого поликлинового ремня.



УСТАНОВКА СНЯТИЕ

**4685 ФИКСАТОР ШКИВА**

- Применяется для глубоко расположенных шкивов. Предназначен для фиксации коленвала, распредвала и др.
- Применение: BENZ, VW-Audi, BMW, Ford, Opel, Peugeot, Renault, Rover, Volvo и японские автомобили.

**1603 ПРИСПОСОБЛЕНИЕ ДЛЯ НАТЯЖЕНИЯ ПОЛИКЛИНОВОГО РЕМНЯ**

- Регулирует нагрузку на поликлиновый ремень с пружинным натяжным роликом.
- 4 размера головок: 13, 15, 16, 18 мм
- 1/2", 3/8" Dr.



**4511 ИНСТРУМЕНТ ДЛЯ ОТКРУЧИВАНИЯ ШКИВОВ**

- Специально разработан для затяжки или ослабления винтов муфты вентилятора, шкива, натяжителя и т.д.
- Длина 45.5 см.
- Применение: европейские автомобили.
- В комплект входит 6 бит 8 мм.: 18L: H8; 21L: T45, T50, T60; 50L: T60; 53L: H10.

**4682 НАБОР ИНСТРУМЕНТОВ ДЛЯ ПОЛИКЛИНОВОГО РЕМНЯ УНИВЕРСАЛЬНЫЙ**

- Объединяет приспособления для эффективной работы
- Применяется для большинства автомобилей в которых используются поликлиновые ремни.
- Универсальные и прочные, эти инструменты позволяют без особых усилий выполнять натяжение поликлинового ремня. Набор применяется для широкого спектра моделей автомобилей.
- Размеры головок: 8, 12, 13, 14, 17, 18, 19 и 24 мм; 3/8", 1/2" и 5/8"

**4515 НАБОР ИНСТРУМЕНТОВ ДЛЯ НАТЯЖЕНИЯ И ЗАМЕНЫ ПОЛИКЛИНОВОГО РЕМНЯ УНИВЕРСАЛЬНЫЙ**

- Набор универсален в применении, благодаря 13 адаптерам, входящим в комплект.
- Специально разработан для использования в ограниченном пространстве.
- Адаптеры: двусторонние 12, 13, 14, 15, 16, 17, 18, 19 мм.;
- Односторонние: E10, E12, E14, E16, E18; с переходником 3/8"DR, 15 мм.







**1102 СЪЕМНИК ШКИВА КОЛЕНВАЛА**

- Применение: FORD /MAZDA с двигателем R-2
- Применяется для установки на наружной резьбе шкива и отвинчивания центрального болта.

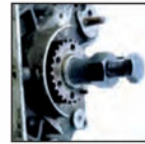

**4142 СЪЕМНИК ШКИВА УНИВЕРСАЛЬНЫЙ**

- Специально предназначен для снятия большинства типов шкивов приводного ремня.
- С регулировочными винтами М8, М10 (3 шт. каждого вида).
- Наиболее оптимальный инструмент для двигателя FORD-R2.



**4445 СЪЕМНИК ШКИВА УНИВЕРСАЛЬНЫЙ**

- Применяется для демонтажа различных типов шкивов.
- Включает в себя 3 фиксирующих винта М8, М10 для захвата шкива.
- Включает в себя 2 центральных винта (50/100 мм.) для работы в труднодоступных местах.



**4278 СЪЕМНИК ШКИВА УНИВЕРСАЛЬНЫЙ**

- Специально предназначен для работы с клиновыми приводными шкивами.
- Применяется для шкивов коленвала, генератора, кондиционера и водяного насоса.
- Максимальный диаметр: 153 мм.



**4622 СЪЕМНИК ПОДШИПНИКОВ С ДВУМЯ ЗАХВАТАМИ**

- Специально предназначен для снятия подшипников в условиях ограниченного пространства.
- Рабочая глубина: 93 мм
- Толщина захватов: 1,5 мм
- Применяется для подшипников диаметром 30-90 мм.



**1803 НАБОР СЪЕМНИКОВ ШКИВА НАСОСА ГИДРОУСИЛИТЕЛЯ РУЛЯ**

- Применяется для: Thompson & Ford C111, насосов гидроусилителя С2, установленных на автомобилях Ford, GM и Chrysler.
- Съёмники предназначены для снятия гидроусилительного узла для пикапов GM 1/2T, 3/4T & 1T, начиная с 1989 г.в.



**6664 ПРИСПОСОБЛЕНИЕ ДЛЯ РЕГУЛИРОВКИ НАТЯЖЕНИЯ РЕМНЯ ГЕНЕРАТОРА HONDA**

- Предназначен для регулировки натяжения ремня генератора при замене его на автомобиле HONDA.
- Применение: HONDA NBOX SO7B (после 2017 года).



**4922 СЪЕМНИК ШКИВА ГЕНЕРАТОРА**

- Специально предназначен для фиксации шкива и откручивания центральных болтов для снятия клинового приводного ремня генератора.
- Размер: 3/8"DR. xM10/12 мм. x 31Т (внешний диаметр 14 мм)
- Применение: GM, OPEL, FIAT, ALFA.



**4738 НАБОР ДЛЯ СНЯТИЯ ШКИВОВ ГЕНЕРАТОРОВ (14 ЕД.)**

- Специальная конструкция головки с насадкой предназначена для снятия муфты свободного хода при замене генератора или его шкива.
- В комплекте: Головка с насадкой 1/2" DR: M10, T50 x 110L - 2 шт. Насадка 75 мм L S2: M8, M10, H8, H10, T40, T50 - 6 шт. Адаптер 10 мм (6 граней) 1/2"DR. - 1 шт. Специальная гайка: #1 33Т x 19,5 мм, #2 33Т x 18,2 мм, #3 6 граней x 17/21 мм, #4 6 граней x 28 мм, #5 4р x 30,2 мм - 5 шт.
- Применение: VW-AUDI, BMW, FORD, SKODA, BENZ, OPEL/VAUXHALL, PORSCHE, RENAULT, VOLVO и др.



**4490 ПРИСПОСОБЛЕНИЕ ДЛЯ СНЯТИЯ/УСТАНОВКИ ТОПЛИВНОГО НАСОСА FORD (ДИЗЕЛЬ)**

- Специально используется для снятия/установки топливного насоса.
- Применение: FORD Transit 2.2 TDCI (Puma) дизель (с 2011 г.в.).
- Оригинальный номер (FM): 303-249.

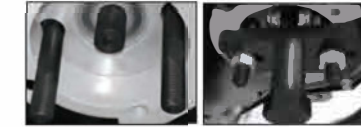

**4229 КОМПЛЕКТ ДЛЯ СНЯТИЯ/УСТАНОВКИ ЗАДНЕГО ШКИВА РАСПРЕДВАЛА FORD, MAZDA**

- Специально предназначен для снятия и установки заднего шкива привода водяного насоса на 6-ти цилиндровых V-образных двигателях.
- Применение: 6-цилиндровые V-образные двигатели FORD, MAZDA 2.5 л, 3.0 л.

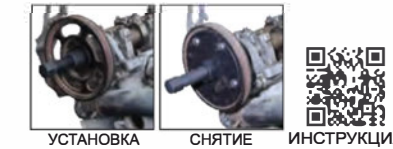

**1953 СЪЕМНИК ШКИВА КОЛЕНВАЛА (CHRYSLER)**

- Инструмент предназначен для снятия шкива-демпфера коленвала, который установлен на многих двигателях Chrysler.
- Идеально подходит для работы в труднодоступных местах.



**1510 ПРИСПОСОБЛЕНИЕ ДЛЯ СНЯТИЯ/УСТАНОВКИ ШКИВОВ РАСПРЕДВАЛОВ**

- Предназначен для удержания шкива от проворачивания во время откручивания/вкручивания центрального болта.
- Центральный болт приспособления применяется для того, чтобы снять шкив с распредвала.
- Фиксирующий болт: М6. М8
- Диапазон фиксации: 54 - 120 мм

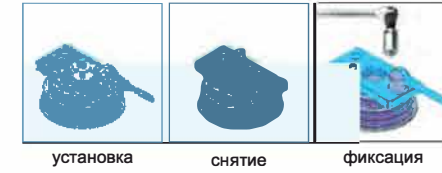

**1732 КОМПЛЕКТ ДЛЯ СНЯТИЯ И УСТАНОВКИ ШКИВОВ**

- Профессиональное устройство для снятия и установки шкивов.
- Встроенный подшипник делает работу более легкой и безопасной.
- Упорная пластина и комплект резьбовых переходников (9 шт.) делают возможным применение инструмента на большинстве двигателей.



**1350 СЪЕМНИК ШКИВОВ С ДВУМЯ ЗАХВАТАМИ**

- Подходят для использования в условиях ограниченного пространства.
- Конструкция предусматривает легкую замену элементов съёмника (захватов), что позволяет использовать приспособление для различных марок автомобилей.
- Длина захватов: 72/95 мм.
- Глубина захвата: 18 мм, толщина: 4.4 мм.



**4755 ФИКСАТОР ШКИВА УНИВЕРСАЛЬНЫЙ**

- Предназначен для фиксации или снятия шкивов с двумя отверстиями.
- Съёмные штифты и центральная регулировочная гайка подходят для любого размера.
- Размеры штифтов: 2,5, 3, 4, 5, 6, 7, 8, 9 мм.
- Общая длина: 250 мм; Рабочий диапазон: мин. 19 мм.



**1209 ФИКСАТОР ШКИВА УНИВЕРСАЛЬНЫЙ**

- Применяется для любого типа приводного шкива.
- Сменные насадки обеспечивают работу с любым диаметром отверстий.
- Зубчатые насадки для надежного крепления в отверстиях шкива.
- Раздвижные захваты.
- Инструмент оснащен присоединительным квадратом на 1/2" для удержания шкива.







**1830 ФИКСАТОР ШКИВА УНИВЕРСАЛЬНЫЙ**

• Инструмент предназначен для удержания шкивов от прокручивания при откручивании или вкручивании болтов.



**1831 ФИКСАТОР ШКИВА УНИВЕРСАЛЬНЫЙ**

• Фиксатор имеет упорные штифты с канавками (бороздками), которые предназначены для фиксации шкива распределительного вала в неподвижном положении при откручивании центрального болта вала.  
• Применяется для большинства ОНС двигателей азиатского производства. Подходит для вертикальных V6 двигателей установленных на Nissan Maximas, а также для двигателей типа 3VZFE и 1MZFE, используемых в автомобилях Toyota.



**1901 ФИКСАТОР ШКИВА УНИВЕРСАЛЬНЫЙ**

• Идеально подходит для снятия и установки любого типа шкивов, приводимых клиновыми ремнями.  
• Применяется для генераторов и шкивов насосов, кроме того может использоваться для обслуживания электромоторов компрессоров, стиральных машин, станков и т.п.  
• Также подходит для проворачивания распредвала во время установки фаз ГРМ и для снятия масляных и топливных фильтров.



**4013 ФИКСАТОР ШКИВА КОЛЕНВАЛА (TOYOTA, LEXUS)**

• Инструмент предназначен для удерживания шкива коленвала от проворачивания при вкручивании/откручивании центрального болта.  
• Для затягивания шкива коленвала применяются 2 болта (M8 x 1.25).  
• Для работы рекомендуется применять ключ 1/2".  
• Применение: TOYOTA, LEXUS.



**4438 ФИКСАТОР ШКИВА КОЛЕНВАЛА FORD DURATEC (1.8, 2.0L)**

• Специально предназначен для фиксации шкива коленвала во время откручивания/затягивания центрального болта.  
• Применение: Ford 1.8L, 2.0L Duratec (бенз. двигатель 2010-).  
• Focus C-Max (03-08) 1.8L - QQDA/QQDB/QQDC/CSDA/CSDB (цепь) 2.0L - AODA/ADOS (цепь)  
• Mondeo (00-07) 1.8L - CCBB/CGBA/CGBB/CHBA/CHBB (цепь) 2.0L - CJBA/CJBB (цепь)  
• Mazda 3 (03-06) Mazda 6 (02-07) 1.8 - L8 (цепь); 2.0 - LF (цепь)  
• Оригинальный номер: 49 B011 105.

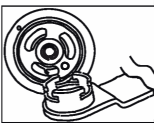

**4524 ФИКСАТОР ШКИВА КОЛЕНВАЛА (FORD)**

• Используется для фиксации коленвала.  
• Применение: Ford Mondeo и Transit с 2.0, 2.2, 2.4, 3.2 двигателями. Duratec дизельный двигатель с 2001 г.в. и 2.3 Duratec бензиновый двигатель (HE).  
• Оригинальный номер (FM): 303-1310.

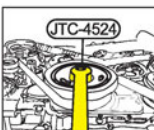

**1902 ФИКСАТОР ШКИВА ДЛЯ ДЕМПФЕРА (HONDA)**

• Предназначен для откручивания болта крепления демпфера коленвала. Применяется для надежной фиксации шкива от прокручивания при вкручивании/откручивании центрального болта.  
• Способ применения: вставьте шестигранную головку инструмента в соответствующий разъем на демпфере и зафиксируйте неподвижно демпфер. После этого через инструмент можно вкручивать или выкручивать центральный болт демпфера.



**1513 ФИКСАТОР ШКИВА РАСПРЕДВАЛА (HONDA)**

• Предназначен для откручивания болта крепления демпфера коленвала. Применяется для надежной фиксации шкива от прокручивания при вкручивании/откручивании центрального болта.  
• Инструмент имеет головки двух типоразмеров, что обеспечивает его применение для диаметров 30 мм и 75 мм. Диаметр центрального отверстия 35 мм.



**4699 ПРИСПОСОБЛЕНИЕ ДЛЯ ОТКРУЧИВАНИЯ ШКИВА**

• Предназначен для откручивания крепежного болта  
• Крутящий момент: 600 Ft/lb (813,5 Н\*м)  
• Применяется для шкивов, маховиков, муфт, фланцев и др.



**4948 ГОЛОВКА 1/2" 8TS**

• Специальная головка для откручивания болтов балансировочного вала для автомобилей NISSAN.  
• Размеры: 1/2" DR. x 8TS.  
• Применение: NISSAN.



**4701 ГОЛОВКА RIBE 1/2" M10S**

• Применяется для откручивания центральных болтов промежуточного вала на автомобилях TOYOTA с 2000 г.в., а также для болтов головки блока цилиндров автомобилей NISSAN.  
• Размеры: 1/2" DR x M10S, Hex. 21 мм



**5215 ГОЛОВКА ДЛЯ КРЕПЕЖНОГО БОЛТА ЗАПАСНОГО КОЛЕСА TOYOTA, LEXUS**

• Используется с ключом 3/8".  
• Размеры: 3/8" Dr. x 23 мм 5 граней x 100 L.  
• Применяется для болта крепления запасного колеса.



**4917 ГОЛОВКА RIBE 1/2"**

• Используется с ключом 1/2".



Артикул	РАЗМЕР	ПРИМЕНЕНИЕ
4917	M6S	Для двигателей типа CVTC автомобилей NISSAN, RENAULT
4918	M8S	Для двигателей типа CVTC автомобилей NISSAN, RENAULT
4249	M11S	Для болтов головки двигателя автомобилей NISSAN
4702	M12S	Для болтов головки двигателя автомобилей NISSAN

**4714 ГОЛОВКА ПЯТИГРАННАЯ 1/2"**

• Используется с ключом 1/2".



Артикул	РАЗМЕР	ПРИМЕНЕНИЕ
4714	10 мм	Для ТНВД автомобилей с дизельным двигателем
4919	12 мм	Для откручивания болтов крепления топливного насоса автомобилей NISSAN
1527	14 мм	Для тормозных систем Bendix автомобилей FORD, MAZDA
1366	19 мм	Для тормозных систем Bendix автомобилей PEUGEOT, CITROEN

**4917S НАБОР СПЕЦИАЛЬНЫХ ГОЛОВОК (8 ЕД.)**

• Набор специальных пятигранных и RIBE головок для откручивания некоторых видов специальных болтов автомобиля. Применяется, например, для болтов головки двигателя, центральных болтов промежуточного вала и т.п.  
• В комплекте: 8 Головки RIBE: 1/2" DR. x M6S, M8S, M10S, M12S.  
5 Пятигранные головки: 1/2" DR. X10, 12, 14, 19 мм.



**4918S НАБОР СПЕЦИАЛЬНЫХ ГОЛОВОК (10 ЕД.)**

• Набор специальных пятигранных и RIBE головок для откручивания некоторых видов специальных болтов автомобиля. Применяется, например, для болтов головки двигателя, центральных болтов промежуточного вала и т.п.  
• В комплекте: 10 Головки RIBE: 1/2" DR. x M6S, M8S, M10S, M11S, M12S.  
5 Пятигранные головки: 1/2" DR. x 10, 12, 14, 19 мм.  
3/8" DR. x 23 мм.



**6672 НАБОР ГОЛОВОК EPL 1/2" (6 ШТ.)**

• Головки специализированные, EPL-тип.  
• Комплектация: 10, 12, 14, 16, 18, 20 EPL.  
• Длина головки 38 мм.



**4493 НАБОР СПЕЦИАЛЬНЫХ ГОЛОВОК ДЛЯ ТНВД (BOSCH)**

• Используется для демонтажа винтов топливного насоса.  
• Применение: VE (Bosch VE), VP EDC TDI (Bosch TDI), и VP 37 (Bosch CR).  
1. Головка треугольной заглушки гидравлической головки Bosch VE.  
2. Головка клапана регулировки давления (гидродемпфера) Bosch VE.  
3. Головка треугольного болта рычагов регулятора Bosch VE.  
4. Головка для винтов крышки Bosch TDI.  
5. Головка для винтов корпуса Bosch CR.







**6652 СЪЕМНИК ПРУЖИННЫХ ХОМУТОВ**

- Используется для снятия хомутов HEMM на линиях охлаждения и подачи воздуха в пассажирских автомобилях.
- Применение: VAG, BMW, Peugeot, Citroen, Dacia, Fiat, Ford, Kia, Lexus, Mazda, Mercedes, Nissan, Opel/ Vauxhall, Porsche, Renault, Toyota, Volvo, etc.

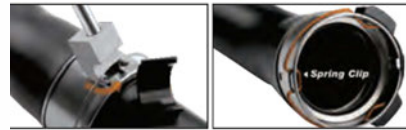

**4212 ПРИСПОСОБЛЕНИЕ ДЛЯ СНЯТИЯ/УСТАНОВКИ ХОМУТОВ (TOYOTA, LEXUS)**

- Специально предназначено для снятия и установки хомутов на автомобилях TOYOTA и LEXUS.
- Специальная конструкция с двумя болтами служит для снятия и установки хомутов (также на большие диаметры).
- Запатентованный.
- Применение: TOYOTA, LEXUS.



**4279 СЪЕМНИК ХОМУТОВ (TOYOTA, LEXUS)**

- Специальная конструкция с 3-мя захватами подходит для любого типа хомутов.
- Используется с ключом 14 мм или воротком 1/4".
- Максимальный диапазон: 65 мм; Длина: 106 мм.



**1812 СЪЕМНИК ХОМУТОВ УНИВЕРСАЛЬНЫЙ**

- Используется для снятия хомутов с топливного трубопровода, патрубков системы охлаждения и др.
- Гибкий привод длиной 600 мм обеспечивает возможность работы в наиболее труднодоступных местах.
- Запатентован.



**1027 КЛЕЩИ ДЛЯ СНЯТИЯ ХОМУТОВ**

- Оснащены ручным фиксатором положения, что позволяет держать клещи открытыми.
- Удобны при снятии нижнего патрубка радиатора.
- Подходят для большинства типоразмеров хомутов.



**1028А КЛЕЩИ ДЛЯ СНЯТИЯ ХОМУТОВ ИЗОГНУТЫЕ**

- Оснащены ручным фиксатором положения, что позволяет держать клещи открытыми.
- Удобны при снятии нижнего патрубка радиатора.
- Изогнутый на 45 градусов захват позволяет выполнять работу в труднодоступных местах.
- Толщина рабочей части инструмента: 4 мм.



**4296 КЛЕЩИ ДЛЯ СНЯТИЯ ХОМУТОВ УНИВЕРСАЛЬНЫЕ**

- Специальная конструкция захватов подходит для любого типа хомутов.
- Оснащены ручным фиксатором положения, что позволяет держать клещи открытыми.
- Диапазон захвата: 22-55 мм.
- Общая длина: 243 мм.



**4535 КЛЕЩИ ДЛЯ СНЯТИЯ ХОМУТОВ С ФИКСАТОРОМ**

- Специальная конструкция захватов подходит для пружинных хомутов.
- Оснащены ручным фиксатором положения, что позволяет держать клещи открытыми.
- Диапазон захвата: 0-65 мм.

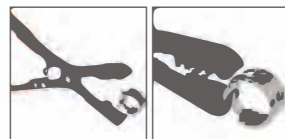

**6641 КЛЕЩИ ДЛЯ СНЯТИЯ ХОМУТОВ**

- Применяются для монтажа хомутов топливных линий и системы охлаждения VW и AUDI.
- Можно использовать в двух положениях.
- Ширина головки - 16 мм, что позволяет эффективно захватывать ушки хомутов, в отличие от стандартных плоскогубцев шириной 9 мм.



**4205 НАБОР ЗАГЛУШЕК ДЛЯ ТРУБОПРОВОДОВ (4 ЕД.)**

- Применяется для закупорки стальных трубопроводов после их отсоединения.
- Предотвращает утечку жидкостей и загрязнение рабочего места во время ремонта и технического обслуживания.
- Применяется для любых автомобильных жидкостей.
- Благодаря конструкции с пружинной фиксацией обеспечивается быстрая установка.
- Типоразмеры: Вapп, 3/8", 5/16", 1/2".



**4206 НАБОР ЗАГЛУШЕК И КОЛПАЧКОВ (72 ЕД.)**

- Как правило, используется в процессе ремонта двигателя или карбюратора.
- Также применяется для закупорки шлангов и трубопроводов.
- В комплект входят 4 типоразмера 9-ти цветов по 2 шт. каждого.
- Характеристики:  
3мм, 4мм, 6мм, 8мм, 9мм, 11мм, 12мм.



**1341 НАБОР ДЛЯ ПЕРЕЖАТИЯ ТРУБОПРОВОДОВ**

- Применение данного комплекта помогает избежать повреждения шлангов при пережывании трубопроводов.
- Применение: 13411 - 10 мм (3/8")  
13412 - 15 мм (5/8")  
13413 - 25 мм (1")  
13414 - 45 мм (1-3/4")



**1342 ПРИСПОСОБЛЕНИЕ ДЛЯ ПЕРЕЖАТИЯ ТРУБОПРОВОДОВ**

- Полностью или частично перекрывает гибкие трубопроводы топливной линии, тормозной и вакуумной.
- Конструкция из стали с регулировочной зажимной муфтой.



**1343 ПРИСПОСОБЛЕНИЕ ДЛЯ ПЕРЕЖАТИЯ ТРУБОПРОВОДОВ**

- Подходит для трубопроводов тормозной и топливной системы.
- Специальная зажимы круглой формы позволяют избежать повреждения трубопроводов.



**1344А КЛЕЩИ ДЛЯ ПЕРЕЖАТИЯ ТРУБОПРОВОДОВ**

- Специальная запатентованная конструкция обеспечивает равномерный зажим и надежное перекрытие трубопроводов.
- Храповый механизм обеспечивает надежное зажатие трубопроводов.

Артикул	Рабочий диапазон	Длина
1344А	20 мм	200 мм
1345А	26 мм	250 мм
1346А	45 мм	300 мм



**4826 ПРИСПОСОБЛЕНИЕ ДЛЯ ПЕРЕЖАТИЯ ТРУБОПРОВОДОВ УДЛИНЕННОЕ**

- Служит для пережатия трубопровода и позволяет избежать повреждения шлангов.
- Подходит для большинства гибких шлангов, особенно для тормозных, топливных или патрубков системы охлаждения.
- Длина 310 мм; используется при проведении ремонтных работ.
- Максимальный диаметр шланга: 25,4 мм.

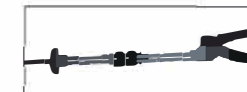





**1935 КЛЕЩИ ДЛЯ РАЗЪЕДИНЕНИЯ ТРУБОПРОВОДОВ**

- Предназначены для легкого разъединения вакуумных и топливных шлангов диаметром от 5/32" до 1/2".
- Способ применения: установите черную губку на трубопровод, а металлическую на шланг. Нажмите, чтобы вынуть шланг из трубопровода.

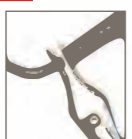

**1253 КОМПЛЕКТ ДЛЯ РАЗЪЕДИНЕНИЯ ТРУБОПРОВОДОВ (2 ЕД.)**

- Специально предназначен для разъединения трубопроводов.
- 12 наборов/72 наборов/15.5 кгс/16.5 кгс /2.6'.



**1347 КОМПЛЕКТ ДЛЯ СНЯТИЯ ШЛАНГОВ И ПРОВОДОВ**

- Специально предназначен для снятия вакуумного шланга, радиаторных патрубков, топливного шланга, высоковольтных проводов и т.п.
- Рабочие размеры: внешний диаметр 1/4" - 3/4".
- Длина: 215 и 250 мм.



**6739 НАБОР СЪЕМНИКОВ ТОПЛИВНОГО ШЛАНГА**

- Предназначен для снятия топливопровода с топливного фильтра.
- Размеры: 5/16", 3/8".
- Применение: VAG, Фиат, Виллис, Opel, Ford, Крайслер и Volvo.



**4943 СЪЕМНИК ТОПЛИВНОГО ШЛАНГА**

- Специальная конструкция подходит для всех типоразмеров переходников.
- Применяется для снятия переходника топливного шланга.
- Применение: FORD, MAZDA, GM и др.

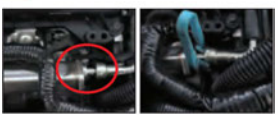

**4811 СЪЕМНИК ТОПЛИВНОГО ШЛАНГА**

- Применяется для снятия верхней части адаптера форсунки. Используется для автомобилей TOYOTA, NISSAN.
- Специальная конструкция для использования с любым типом адаптеров.



**4260 ЩИПЦЫ ДЛЯ ТОПЛИВНОЙ СИСТЕМЫ**

- Для разъединения быстроразъемных соединений трубопроводов топливной системы.
- Применение: Автомобили OPEL, VAUXHALL, FIAT, GM, VW, AUDI, TOYOTA и пр.



**4734 ЩИПЦЫ ДЛЯ ТОПЛИВНОГО ФИЛЬТРА**

- Предназначены для снятия коннектора топливного фильтра.
- Способ применения: с помощью захватов специальной формы отсоедините коннектор от фильтра.
- Применение: BENZ, FORD, MAZDA, VW, AUDI, OPEL, FIAT, GM, BMW



**6751 ИНСТРУМЕНТ ДЛЯ РАЗЪЕДИНЕНИЯ ТРУБОПРОВОДОВ**

- Инструмент позволяет быстро разбирать двухполюсные соединения, используемые в топливных и гидравлических системах.
- Диапазон захвата: 3 мм - 32 мм.
- Сменный кабель.



**1903 КЛЮЧ ДЛЯ ТОПЛИВНЫХ ФИЛЬТРОВ 3/8" X 14 мм**

- Применяется для топливных фильтров автомобилей TOYOTA, HONDA.
- Общая длина: 94 мм, подходит для работы в труднодоступных местах.
- Специальная конструкция надежно удерживает гайку и предотвращает скольжение.



**1437 КЛЮЧ ДЛЯ ТОПЛИВНЫХ ФИЛЬТРОВ 1/2" x 17 мм**

- Применяется для топливных фильтров автомобилей TOYOTA, HONDA.
- Длина: 97 мм, подходит для работы в труднодоступных местах.
- Специальная конструкция надежно удерживает гайку и предотвращает скольжение.

**4041 КЛЮЧ ДЛЯ КРЫШКИ ТОПЛИВНОГО ФИЛЬТРА**

- Ключ предназначен для замены и установки топливного фильтра.
- Применяется для автомобилей марки PEUGEOT, CITROEN, RENAULT с двигателями типа HDI.
- Размеры: 108 мм/46 RIBS.

**4042 КЛЮЧ ДЛЯ КРЫШКИ ТОПЛИВНОГО ФИЛЬТРА**

- Ключ предназначен для замены и установки топливного фильтра.
- Применяется для автомобилей марки PEUGEOT, CITROEN, RENAULT.
- Размеры: 109 мм/8 RIBS.

**6655 КЛЮЧ ДЛЯ КРЫШКИ ТОПЛИВНОГО НАСОСА (ИТАЛЬЯНСКИЕ АВТОМОБИЛИ)**

- Специально предназначен для демонтажа и установки крышки топливного насоса производства FCA group.
- Размеры: Диам. 1/2" x 12 точек.
- Применение: Alfa Romeo, Fiat, Lancia, Ferrari, Maserati.
- Оригинальный номер OEM: 1.870.736.000.



ИНСТРУКЦИЯ

**1015 КЛЮЧ ДЛЯ КРЫШКИ ТОПЛИВНОГО НАСОСА (SAAB)**

- Применение: модели SAAB 900.
- Применяется для снятия и установки пластиковой крышки топливного насоса.



**4462 КЛЮЧ ДЛЯ КРЫШКИ ТОПЛИВНОГО НАСОСА TOYOTA, LEXUS**

- Специально разработан для снятия и установки крышки топливного насоса для большинства автомобилей TOYOTA и LEXUS.
- Размер: 1/2" DR x 24PT.
- Применение: TOYOTA: Corolla, Land Cruiser, Matrix, Tacoma, Yaris S, Yaris Base, VIOS; LEXUS: RX330, RX350, Rx450h.
- Оригинальный номер крышки TOYOTA: 77144-04010, 77144-52040.
- Оригинальный номер крышки LEXUS: 77144-48020.



**1312A СЪЕМНИК КРЫШКИ ТОПЛИВНОГО НАСОСА УНИВЕРСАЛЬНЫЙ**

- Диапазон регулировки захватов: 122-199 мм, подходит для различных модификаций крышек.
- Специальные захваты позволяют с большой точностью устанавливать и снимать крышку топливного насоса.
- Используется с ключом 3/8".
- Запатентованный.

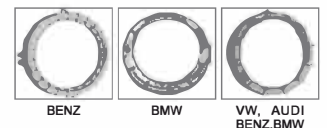

**4261 СЪЕМНИК ДЛЯ КРЫШКИ ТОПЛИВНОГО НАСОСА С 3-МЯ РЕГУЛИРУЕМЫМИ ЗАХВАТАМИ**

- Инновационное решение для снятия/установки датчика указателя топлива.
- Регулируемое приспособление подходит для большинства крышек диаметром от 89 до 170 мм.
- Зафиксируйте приспособление на крышке и затем открутите при помощи ключа или головки 19 мм.
- Идеальный инструмент для разборки топливного насоса без повреждений его конструкции.
- Диапазон применения: φ 100 мм-170 мм.



**4159 СЪЕМНИК КРЫШКИ ТОПЛИВНОГО НАСОСА УНИВЕРСАЛЬНЫЙ**

- Диапазон регулировки захватов: 148-199 мм.
- Специально предназначен для замены всех типов крышек топливных насосов.
- Специальная запатентованная конструкция позволяет использовать инструмент для всех типов крышек топливных насосов с четным количеством отверстий, а также с 5-ю и 7-ю отверстиями.
- Применяется с инструментом под квадрат 1/2" или ключом 21 мм.
- Применение: NISSAN, BMW, BENZ, VW, AUDI и пр.
- Запатентованный.



крышка с 7-ю отверстиями крышка с 5-ю отверстиями







**1601 КЛЕЩИ ДЛЯ СНЯТИЯ МАСЛЯНОГО ФИЛЬТРА (60-90 ММ)**

- Инструмент выполнен из хром-ванадиевой стали и предназначен для снятия масляных фильтров диаметром 60-90 мм.
- Переставные клещи упрощают работу по замене фильтров.



**1602 КЛЕЩИ ДЛЯ СНЯТИЯ МАСЛЯНОГО ФИЛЬТРА (85-115 ММ)**

- Инструмент выполнен из хром-ванадиевой стали и предназначен для снятия масляных фильтров диаметром 85-115 мм.
- Переставные клещи упрощают работу по замене фильтров.



**1151 КЛЕЩИ ДЛЯ СНЯТИЯ МАСЛЯНОГО ФИЛЬТРА (53-108 ММ)**

- Изготовлены из хром-ванадиевой стали.
- Конструкция позволяет применять инструмент под любым углом. Подходят для установки, снятия и затягивания фильтров любой формы.
- Рабочий диапазон: 53-108 мм.
- Длина: 9" (229 мм).



**6634 КЛЕЩИ ДЛЯ СНЯТИЯ МАСЛЯНОГО ФИЛЬТРА (45-130 ММ)**

- Клещи регулируются и фиксируются под размеры фильтра от 45 до 130 мм.
- Материал корпуса: хром-молибденовая сталь.
- Губки выполнены из хром-ванадиевой стали.
- Захват: 45-130 мм.
- Длина: 11" (279 мм).



**4600 КЛЮЧ ДЛЯ СНЯТИЯ МАСЛЯНОГО ФИЛЬТРА**

- Специально предназначен для быстрого снятия и установки масляного фильтра.
- Имеет возвратную пружину для удержания фильтра.

Артикул	Рабочий диапазон:	Ключ
4600	60-80 мм	Вороток 3/8" или ключ 17 мм
4800	80-115 мм	Вороток 1/2" или ключ 21 мм



**1103 КЛЮЧ ДЛЯ СНЯТИЯ МАСЛЯНОГО ФИЛЬТРА**

- Особая рифленая конструкция способствует крепкому захвату масляного фильтра.
- Универсальный дизайн для масляных фильтров различных типов.
- Специальная пружина в конструкции ключа предотвращает выскальзывание фильтра.

Артикул	Размер	Диаметр мм	Длина захвата	Ключ
1103	маленький	60-80	20 мм	1/2"Dr. x 21 мм
4303	средний	80-110	30 мм	1/2"Dr. x 22 мм
4583	средний с длинным захватом	80-110	42 мм	1/2"Dr. x 22 мм
4304	большой	104-150	40 мм	1/2"Dr. x 24 мм
4584	большой с длинным захватом	104-150	64 мм	1/2"Dr. x 24 мм



**1942 КЛЮЧ ДЛЯ СНЯТИЯ МАСЛЯНОГО ФИЛЬТРА**

- Подходит для снятия всех фильтров диаметром 63-100 мм.
- Используется с квадратным ключом 1/2".
- Диапазон захвата: 63-102 мм

**1451 КЛЮЧ ДЛЯ СНЯТИЯ МАСЛЯНОГО ФИЛЬТРА УСИЛЕННЫЙ**

- Специальная усиленная конструкция. Предназначен для снятия фильтров больших диаметров, а также фильтров дизельных двигателей.
- Используется с ключом 1/2".

Артикул	Диаметр захвата, мм:	Длина захватов:
1451	80-120	40
1453	106-160	60



**1429 КЛЮЧ ДЛЯ СНЯТИЯ МАСЛЯНОГО ФИЛЬТРА ЛЕНТОЧНЫЙ НЕЙЛОНОВЫЙ**

- Применяется для замены масляного фильтра диаметром до 150 мм.
- Используется с ключом 1/2" (19 мм) или отверткой.



**4773 КЛЮЧ ДЛЯ СНЯТИЯ МАСЛЯНОГО ФИЛЬТРА ЦЕПНОЙ**

- Специальная конструкция с двойной цепью позволяет эффективно снимать или устанавливать масляный фильтр.
- Диапазон применения: 60-115 мм
- Ключ - 1/2".



**4735 КЛЮЧ ДЛЯ СНЯТИЯ МАСЛЯНОГО ФИЛЬТРА РЕМЕННОЙ**

- Прорезиненный ремень предотвращает скольжение

Артикул	Рабочий диапазон:	Длина	Длина/ширина ремня
4735	φ 30-160	232	560/20
4736	φ 60-260	280	820/25



**4724 КЛЮЧ ДЛЯ СНЯТИЯ МАСЛЯНОГО ФИЛЬТРА ЦЕПНОЙ УСИЛЕННЫЙ**

- Применяется для всех типов масляных фильтров.
- Изогнутая рукоять позволяет производить работу в труднодоступных местах.
- Размеры: 60 мм-160 мм.
- Длина цепи: 520 мм.
- Рукоятка поворачивается на 180 градусов, длина: 185 мм.



**1945 КЛЮЧ ДЛЯ СНЯТИЯ МАСЛЯНОГО ФИЛЬТРА**

- Это профессиональный ключ для снятия масляного фильтра с поворачивающейся на 180 градусов рукояткой, что позволяет эффективно использовать приспособление в труднодоступных местах. Широкий ассортимент типоразмеров данных ключей позволяет использовать их для замены масляного фильтра как на легковых, так и на грузовых автомобилях. Инструмент выполнен из высокопрочной стали, ручки - виниловые.

Артикул	Диаметр захвата:	Артикул	Диаметр захвата:
1945	2-3/8" ~ 2-7/8" (60 мм-73 мм)	1947	3-3/8" ~ 3-3/4" (85 мм-95 мм)
1946	2-7/8" ~ 3-3/8" (73 мм-85 мм)	1948	3-3/4" ~ 4-3/8" (95 мм-110 мм)

**4245 КЛЮЧ ДЛЯ СНЯТИЯ МАСЛЯНОГО ФИЛЬТРА ПОВОРОТНЫЙ УСИЛЕННЫЙ**

- Уникальный дизайн ключа для снятия масляного фильтра споворачивающейся на 180 градусов рукояткой позволяет эффективно использовать приспособление в труднодоступных местах.
- Инструмент выполнен из высокопрочной стали, рукоятка - виниловая, двухцветная.

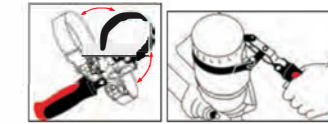

Артикул	Размер	Артикул	Размер
4245	2-3/8"-2-7/8" (60 мм-73 мм)	4247	3-3/8"-3-3/4" (85 мм-95 мм)
4246	2-7/8"-3-3/8" (73 мм-85 мм)	4248	3-3/4"-4-3/8" (95 мм-110 мм)

**4637 КЛЮЧ ДЛЯ СНЯТИЯ МАСЛЯНОГО ФИЛЬТРА ЛЕНТОЧНЫЙ УСИЛЕННЫЙ**

- Используется с ключом 1/2".
- Толщина ленты 1,0 мм, высота - 76 мм

Артикул	Диаметр захвата:
4637	4-1/8" ~ 5" (105-125 мм)
4638	4-3/4" ~ 5-1/2" (120-140 мм)



**4272 КЛЮЧ ДЛЯ ВСКРЫТИЯ МАСЛЯНОГО ФИЛЬТРА**

- Инструмент предназначен для вскрытия масляного фильтра для последующей утилизации.
- Наличие двух режущих элементов упрощает процедуру вскрытия масляного фильтра.
- Материал режущей кромки - SKH9, корпус изготовлен из стали, что способствует прочности всей конструкции.
- Рабочий диапазон: 60-140 мм.







### 4571 СЪЕМНИК МАСЛЯНОГО ФИЛЬТРА

• Используется под квадрат 1/2" или ключ 21 мм.

Артикул	РАЗМЕРЫ	ПРИМЕНЕНИЕ
4571	6 ГРАНЕЙ/27 мм.	BENZ, FORD.
4352	6 ГРАНЕЙ/32 мм.	GM, OPEL, VAUXHALL, BENZ
4353	6 ГРАНЕЙ/36 мм.	BENZ, BMW, FORD, VOLVO, VW, MINI.



### 1114 СЪЕМНИК МАСЛЯНОГО ФИЛЬТРА

• Используется под квадрат 1/2" или ключ 21 мм.

Артикул	РАЗМЕРЫ	ПРИМЕНЕНИЕ
1114	14P/65 мм	TOYOTA, NISSAN, HONDA
1021	14P/67 мм	FORD, MITSUBISHI, MAZDA, HYUNDAI, KIA, SUZUKI
4667	14P/72.5 мм	TOYOTA
1235	14P/74 мм	BENZ, BMW, AUDI, VW, OPEL, HYUNDAI, KIA
4695	14P/84 мм	BENZ OM642 CDI
1521	15P/74 мм	VW, AUDI
4611	15P/75 мм	FORD, MAZDA, VOLVO, LAND-ROVER
1403	15P/79 мм	MITSUBISHI, HONDA, NISSAN, TOYOTA, SUZUKI
1515	15P/82 мм	HYUNDAI, KIA
4160A	15P/90 мм	LAND ROVER, HYUNDAI / KIA.
4104	15P/92 мм	LAND-ROVER, JAGUAR, GM, OPEL, PORSCHE, FORD
1522	16P/87 мм	VOLVO, BMW
4452	12P/75.5 мм	FORD 2.0, TDCI, SMART
4669	12P/76 мм	PEUGEOT, CITROEN, RENAULT
4670	18P/86 мм	PEUGEOT, CITROEN, RENAULT
4668	30P/75 мм	FORD, MAZDA
4103	30P/76 мм	LAND-ROVER, JAGUAR
4612	36P/93 мм	FORD, MAZDA



### 4666 НАБОР СЪЕМНИКОВ МАСЛЯНОГО ФИЛЬТРА (СТАЛЬ, 16 ЕД.)

• Применяется с инструментом под квадрат 1/2" или ключом 21 мм.  
 • Головки изготовлены из стали.  
 • В комплекте: 14 головок для масляного фильтра JTC-1114, 1021, 1235, 1403, 1515, 1521, 1522, 4611, 4612, 4667, 4668, 4669, 4670, 4695.  
 1 клещи для масляного фильтра JTC-1601.  
 1 ключ накидной 21 мм/12 граней.

### 4572 НАБОР СЪЕМНИКОВ МАСЛЯНОГО ФИЛЬТРА (18 ЕД.)

• Применяется с инструментом под квадрат 1/2" или ключом 21 мм.  
 • Съёмники изготовлены из хром-ванадиевой стали.  
 • В комплекте: 17 головок масляного фильтра:  
 JTC-1114, 1021, 1235, 4695, 1521, 4611, 1403, 4160A, 1522, 4452, 4668, 4612, 4904A, 4859A, 4571, 4352, 4353. 1 ключ накидной: 21 мм/12 граней.

### 4665 НАБОР СЪЕМНИКОВ МАСЛЯНОГО ФИЛЬТРА (5 ЕД.)

• Посадочный квадрат 3/8".  
 • Изготовлено из хром-ванадиевой стали.  
 • Размеры: 24 мм Cadillac36  
 27 мм Mercedes: A class  
 32 мм Vauxhall/Opel:  
 Astra, Corsa, Zafira  
 36 мм Vauxhall/Opel:  
 Omega dl 16v, Vectra,  
 Zafira>98, BMW: 16V  
 Ford: Mondeo 2.0d 16v  
 двигатель Duratorq,  
 Transit 2.5 и 2.0 дизельный  
 двигатель Duratorq.  
 Mercedes: 116mb двигатель  
 Vito cDi38 мм Vauxhall/Vectra  
 2 л дизельный двигатель.



### 1448 НАБОР СЪЕМНИКОВ МАСЛЯНОГО ФИЛЬТРА (9 ЕД.)

• Применяется с инструментом под квадрат 3/8" или ключом 21 мм.  
 • Размеры: 27/6 граней, 32/6 граней, 36/6 граней, 76/14 граней, 75.6/14 граней, 86/16 граней, 76/12 граней, 93/15 граней.  
 • Используется со специальным ключом 21 мм.  
 • Применение: BENZ, BMW, VOLVO, VW, FIAT, ALFA, RENAULT, HONDA, MAZDA, NISSAN, TOYOTA и др.



### 4904А СЪЕМНИК МАСЛЯНОГО ФИЛЬТРА (TOYOTA)

• Специально предназначен для снятия/установки масляного фильтра на автомобилях TOYOTA.  
 • Конструкция позволяет использовать съёмник в труднодоступных местах.  
 • Применяется с инструментом под квадрат 1/2" или с ключом 21 мм.  
 • Материал: Изготовлено из высококачественной стали.  
 • Размеры: 64.5 мм, 14 граней.



### 4859А СЪЕМНИК МАСЛЯНОГО ФИЛЬТРА (TOYOTA, LEXUS)

• Размеры: Посадочный квадрат 3/8", 64,5 мм, 14 граней.  
 • Материал: Алюминий.  
 • Применение: TOYOTA 3.5л с 2007 г.в.  
 LEXUS: IS250, IS350, GS300, GS350, GS450HE, S350, RX350, LS460, LS600H.



### 4273 ПРИСПОСОБЛЕНИЕ ДЛЯ СЛИВА МАСЛА

• Профессиональное приспособление, которое обеспечивает быстрый слив масла из фильтра; предотвращает разлив масла во время выполнения работ по замене фильтра.  
 • Применение: Автомобили TOYOTA и LEXUS (2006-) с 4-х, 6-ти и 8-цилиндровыми двигателями.



### 4223 КЛЮЧ ДЛЯ СНЯТИЯ МАСЛЯНОГО ФИЛЬТРА FORD (TDCI)

• Размер: 1/2" DR x 27 мм, 12 граней.  
 • Ключ имеет специальную изогнутую форму, что значительно упрощает замену фильтрующего элемента.  
 • Применение: Дизельные двигатели FORD 2.0, 2.2 л TDCI /HDI на автомобилях FOCUS, MONDEO, S MAX, GALAXY, а также двигатели стандарта Euro 6, начиная с 2010 г.в. и далее.



### 4095 КЛЮЧ ДЛЯ СНЯТИЯ МАСЛЯНОГО ФИЛЬТРА

Артикул	Рабочий диапазон:	ПРИМЕНЕНИЕ:
4095	63 мм/14 граней	TOYOTA, NISSAN
1514	65 мм/14 граней	TOYOTA, NISSAN

### 1324 КЛЮЧ ДЛЯ СНЯТИЯ МАСЛЯНОГО ФИЛЬТРА

• Конструкция съёмника специально разработана для упрощенного снятия/установки масляного фильтра. Размеры: 80 мм, 15 граней  
 • Применение: MITSUBISHI SAVRIN



### 674Q СЪЕМНИК МАСЛЯНОГО ФИЛЬТРА АЛЮМИНЕВЫЙ

• Предназначена для быстрого и легкого снятия (демонтажа) масляного фильтра).  
 • Применение: Nissan NV350 Caravan(E26), Nissan NV350 Urvan, Isuzu Como, Mitsubishi Fuso Canter Van.  
 • Размер: 3/8" Dr./H27, 45P/93 мм

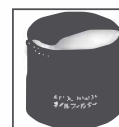

### 4553 СЪЕМНИК МАСЛЯНОГО ФИЛЬТРА

• Используется с инструментом под квадрат 1/2" или ключом на 21 мм.  
 • Отличается высокой прочностью и долговечностью.

Артикул	РАЗМЕРЫ	ГЛУБИНА	ПРИМЕНЕНИЕ
4553	14P/63.8 мм	20	HONDA, NISSAN
4554	14P/64.5 мм	20	TOYOTA, HONDA, NISSAN
6761	14P/66.5 мм	20	FORD, MITSUBISHI, MAZDA, HYUNDAI, KIA, SUZUKI
6762	14P/72.5 мм	20	TOYOTA
6763	14P/73.7 мм	20	TOYOTA Prado
4555	14P/74 мм	20	BENZ, BMW, VAG, OPEL, HYUNDAI, KIA, SUZUKI
6764	14P/74 мм	30	BENZ, BMW, VAG, OPEL, HYUNDAI, KIA, SUZUKI
4556	14P/84.5 мм	25	BENZ-CDI
6765	15P/79 мм	20	TOYOTA, HONDA, MITSUBISHI, NISSAN, SUZUKI
6766	15P/89 мм	30	LAND ROVER, HYUNDAI, KIA
4557	16P/86.7 мм	30	VOLVO, BMW
6767	30P/75 мм	20	FORD, MAZDA
6768	36P/93 мм	20	FORD, MAZDA





**1101 СЪЕМНИК МАСЛЯНОГО ФИЛЬТРА ПРОФЕССИОНАЛЬНЫЙ**

• Применяется с инструментом под квадрат 1/2".

Артикул	РАЗМЕРЫ:	ПРИМЕНЕНИЕ:
1101	89 мм/15 граней	ISUZU, MAZDA, DAIHATSU (дизельный двигатель)
4703	92 мм/15 граней	NISSAN (дизельный двигатель)
6610	93 мм/10 граней	IVECO (дизельный двигатель)
1516	93 мм/15 граней	HYUNDAI, KIA, DAIHATSU (дизельный двигатель)
1523	99 мм/15 граней	TOYOTA, DAIHATSU (дизельный двигатель)
1951	101 мм/15 граней	MITSUBISHI, MAZDA, DAIHATSU (дизельный двигатель)



**1213S КОМПЛЕКТ ДЛЯ ЗАМЕНЫ ТОПЛИВНОГО ФИЛЬТРА ДИЗЕЛЬНЫХ ДВИГАТЕЛЕЙ**

• В комплект входит: Ключ масляного фильтра для дизельных двигателей 1213 (1 шт.), Ключ масляного фильтра для дизельных двигателей 1214 (1 шт.).  
 • Применение: MITSUBISHI CANTER, а также для большинства дизельных двигателей.



**4706 КЛЮЧ ДЛЯ МАСЛЯНОГО ФИЛЬТРА ДИЗЕЛЬНОГО ДВИГАТЕЛЯ (MITSUBISHI)**

• Предназначен для снятия масляного фильтра.  
 • Перед использованием инструмента следует очистить поверхность уплотнительного кольца фильтра. Размеры: 1/2" X 8 граней.  
 • Применение: Все новые модели MITSUBISHI CANTER грузоподъемностью 3,5, 6,7 и 6,9 тонн.



**4339 КЛЮЧ ДЛЯ МАСЛЯНОГО ФИЛЬТРА ДИЗЕЛЬНОГО ДВИГАТЕЛЯ (CANTER)**

• Предназначен для снятия масляного фильтра.  
 • Размер: 1/2"x50мм (6 точек)  
 • Применение: FUSO CANTER серии 3.5T, 6.7T & 6.9 T.



**6654 КЛЮЧ ДЛЯ ТОПЛИВНОГО ФИЛЬТРА ДИЗЕЛЬНОГО ДВИГАТЕЛЯ (FORD)**

• Специально предназначен для демонтажа и установки топливного фильтра на дизельном двигателе Ford Transit 2.2L TDCI.  
 • Размер: Dr. 1/2" x 6 точек.  
 • Оригинальный номер OEM: 1781617



**6681 КЛЮЧ ДЛЯ МАСЛЯНОГО ФИЛЬТРА MAZDA**

• Предназначен для снятия фильтра и слива масла.  
 • Размеры: 1/2" DR x 57,5 мм, 12 граней x 115мм  
 • Применение: дизельные двигатели MAZDA CX-3.



**4321 ГОЛОВКА ДЛЯ ЗАМЕНЫ ТОПЛИВНОГО ФИЛЬТРА ДИЗЕЛЬНЫХ ДВИГАТЕЛЕЙ (Hdi)**

• Специальная головка для снятия топливного фильтра дизельных двигателей.  
 • Предназначена для дизельных двигателей HDi 2.0, 2.2  
 • Применение: Citroen: C4, C5 2.0/2.2 HDi  
 Fiat: Scudo, Ulysse 2.0 JTD  
 Ford: Focus, Galaxy, Kuga 2.0 TDCI  
 Peugeot: 307, 308, 407, 607, 807 2.0 HDi 16V  
 Volvo: C30, C70, S40 2.0 Diesel, Lancia, Land Rover и Mitsubishi.



**4489 СЪЕМНИК ТОПЛИВНОГО ФИЛЬТРА (ДИЗЕЛЬ)**

• Обеспечивает быстрый и удобный способ замены топливного фильтра.  
 • С помощью этого инструмента можно предотвратить повреждение пластмассовых элементов фильтра.  
 • Применение: Fiat, Lancia, Alfa Romeo, Opel, Vauxhall, Holden, Chevrolet, Citroen, Peugeot, Suzuki и Saab с дизельными двигателями 1.3, 1.9, 2.0, 2.2, 2.3, 2.8, 3.0.



**1117 НАБОР ГОЛОВОК ДЛЯ МАСЛОСЛИВНЫХ ПРОБОК (13 ЕД.)**

• 3/8", 8, 9, 10, 12, 14, 17 мм  
 • 8, 9, 10, 11, 12, 13 мм.  
 • Применяется с ключом 17 мм.  
 • Предназначены для откручивания маслосливных пробок в двигателях и трансмиссиях при замене масла.



**1315 СЪЕМНИК ПОДДОНА КАРТЕРА**

• Способ применения: широкий, конусовидный, закругленный острый край съемника вставляется между металлическими поверхностями для отсоединения поддона картера от блока двигателя. Применяется для отсоединения насосов двигателя, элементов трансмиссии и любых других прокладочных соединений.  
 • Ширина лезвия: 48 мм  
 • Длина: 78 мм

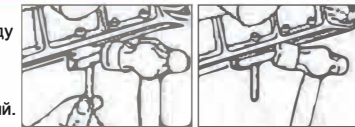

**4078 СЪЕМНИК ПОДДОНА КАРТЕРА**

• Применяется для отсоединения насосов двигателя, элементов трансмиссии и любых других прокладочных соединений.  
 • Медное лезвие съемника сводит к минимуму вероятность поврежденной поверхности блока цилиндров или поддона картера.  
 • Специальное приспособление, входящее в комплект, применяется для очистки ГБЦ в труднодоступных местах.



**1501 СКРЕБОК 32 ММ**

• Тип кромки: Прямой  
 • Материал: нержавеющей сталь  
 • Общая длина: 180 мм  
 • Ширина кромки: 32 мм

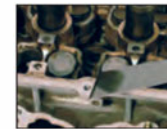

**1504 СКРЕБОК 15 ММ**

• Тип кромки: Прямой  
 • Материал: нержавеющей сталь  
 • Общая длина: 180 мм  
 • Ширина кромки: 15 мм



**1505 СКРЕБОК 20 ММ**

• Тип кромки: Прямой  
 • Материал: нержавеющей сталь  
 • Общая длина: 190 мм  
 • Ширина кромки: 20 мм



**1506 СКРЕБОК 30 ММ**

• Тип кромки: Изогнутый  
 • Материал: нержавеющей сталь  
 • Общая длина: 190 мм  
 • Ширина кромки: 30 мм



**4723 МЕТЧИК ДЛЯ ВОССТАНОВЛЕНИЯ РЕЗЬБЫ (ДАТЧИК КИСЛОРОДА)**

• Восстанавливает резьбу в отверстиях под датчик кислорода.  
 • Применяется с 21 мм шестигранной головкой или 3/8" квадратным ключом.  
 • Также применяется для нарезания резьбы M18x 1.5 под свечу зажигания.



**1617 МЕТЧИК ДЛЯ ВОССТАНОВЛЕНИЯ СВЕЧНЫХ ОТВЕРСТИЙ**

• Применяется для восстановления отверстий под свечу зажигания.

Артикул	РАЗМЕРЫ	РАЗМЕР ПРИВОДА
1617	M14x1.25/M18x1.5	21 мм
1618	M14x1.25	3/8" DR./16 мм



**4898 МЕТЧИК ДЛЯ ВОССТАНОВЛЕНИЯ СВЕЧНЫХ ОТВЕРСТИЙ УДЛИНЕННЫЙ**

• Специально предназначен для нарезания резьбы в отверстиях под свечу зажигания.  
 • Начинать нарезку с неповрежденных витков резьбы.  
 • Применение инструмента предотвращает попадание грязи и металлической стружки в головку блока цилиндров.

Артикул	РАЗМЕР	ДЛИНА	РАЗМЕР ПРИВОДА:
4898	M12x1.25	260 мм	13 мм
4899	M14x1.25	260 мм	13 мм



**4194 КЛЮЧ S-ОБРАЗНЫЙ ДЛЯ МАСЛОСЛИВНЫХ ПРОБОК (8/10)**

• Размер: Квадрат 8/10 мм.  
 • Используется для снятия/установки маслосливных пробок двигателей и трансмиссии.





**6661 ВАКУУМНОЕ УСТРОЙСТВО ДЛЯ ЗАПРАВКИ СИСТЕМЫ ОХЛАЖДЕНИЯ**

- Универсальный конусообразный переходник подходит для заливных горловин радиатора разного вида.
- Не требует проверки утечки воздуха после долива жидкости в систему охлаждения.
- Предназначен для дозаправки новой охлаждающей жидкости путем создания вакуума в системе охлаждения.
- Подходит для использования в качестве переходника тестера системы охлаждения.



**1536 ВАКУУМНОЕ УСТРОЙСТВО ДЛЯ ЗАПРАВКИ СИСТЕМЫ ОХЛАЖДЕНИЯ**

- Предназначен для вакуумной откачки воздуха из радиатора и системы охлаждения.
- Вакуумное устройство используется для заправки радиатора охлаждающей жидкостью.
- Позволяет исключить попадание воздуха в радиатор, которое может привести к плохому циркулированию жидкости.



вакуумная откачка воздуха замена жидкости в радиаторе

**4510 ПРИСПОСОБЛЕНИЕ ДЛЯ ЗАПРАВКИ ОХЛАЖДАЮЩЕЙ ЖИДКОСТЬЮ**

- Обеспечивает надежный способ заправки радиатора.
- Предотвращается разлив жидкости во время заправки.
- Применение: для большинства автомобилей и легких грузовиков.



**1921 СТЕТОСКОП МЕХАНИЧЕСКИЙ**

- Предназначен для точного и быстрого определения местоположения шумов в двигателе.
- Помогает определить неисправность работающего двигателя путем его прослушивания и выявления посторонних шумов.
- Имеет ударопрочную рукоятку.



**1007 СТЕТОСКОП МЕХАНИЧЕСКИЙ**

- Предназначен для точной диагностики источника шума в двигателях, подшипниках и других подвижных элементах.
- Оснащен специальной алюминиевой насадкой для точного определения местоположения специфического шума.
- Характеризуется ударопрочностью.
- Идеально подходит для выявления посторонних вибраций (колебаний) или возможных утечек (клапаны, поршневые кольца, сальниках).



**1449 СТЕТОСКОП ЭЛЕКТРОННЫЙ**

- Предназначен для определения местоположения шума, может применяться во время дорожных испытаний.
- В набор входит чувствительный микрофон, который позволяет точно диагностировать источник шума.
- В комплекте: Универсальная рукоятка. Удобные наушники. 4 каналный сенсорный переключатель диапазонов 4 сенсора, кабель 4,8 мм.



**1426 СТЕТОСКОП ЭЛЕКТРОННЫЙ**

- Предназначен для профессионального использования при техническом обслуживании/ремонте двигателей. Позволяет более точно диагностировать шум и, тем самым, определить местоположение износившейся детали.
- Эффективно применяется для двигателей, проводя питания и трубопроводов различных автомобилей.
- В комплект входят 2 пары наушников, что дает возможность клиенту лично убедиться в наличии шумов.
- Набор также комплектуется: руководством пользователя - 1 шт., наушники: 2 пары, тестовые зажимы - 5 шт., тестовый сенсор (на магните) - 1 шт., соединительные трубки - 6 шт., блок управления - 1 шт., магнитный датчик - 1 шт.



**6656 КЛЮЧ ДЛЯ КРЫШКИ РАДИАТОРА**

- Используется в ограниченном пространстве.
- Применяется для откручивания прикипевших пробок на радиаторах и различных емкостях.
- Под ключ: Dr. 3/8".
- Применение: Ford, Land Rover, Mazda, Volvo.



ИНСТРУКЦИЯ



**1528-17 АДАПТЕРЫ ДЛЯ ТЕСТИРОВАНИЯ СИСТЕМЫ ОХЛАЖДЕНИЯ**

- Используются с наборами JTC-1005, JTC-1528, JTC-1414, JTC-4842A.

Артикул	Применение
1528-17	BMW E60, E65, E81, E88, E87
1528-18	VW SHARAN 1.8T, 2.8, BENTLEY
1528-19	TOYOTA-RAV4, PREVIA
1528-20	SAAB
1528-21	FORD, JAGUAR, OPEL, LAND ROVER, BUICK, BENZ (M-CLASS)
1528-22	BMW, MINI, LAND ROVER
1528-23	VAG, PORSCHE



**1414 НАБОР ДЛЯ ТЕСТИРОВАНИЯ ГЕРМЕТИЧНОСТИ ОХЛАДИТЕЛЬНОЙ СИСТЕМЫ (7 ЕД.)**

- Предназначен для проверки герметичности системы охлаждения двигателя.
- Применение: Mercedes, GM (Buick), Jeep, Peugeot, Subaru, Chrysler, Acura, GM (Nova, Spectrum, Sprint), Mitsubishi, Nissan, Mazda, Toyota, Infiniti, Geo, Suzuki, Isuzu, Ford, Honda.



**1005 НАБОР ДЛЯ ТЕСТИРОВАНИЯ ГЕРМЕТИЧНОСТИ ОХЛАДИТЕЛЬНОЙ СИСТЕМЫ (14 ЕД.)**

- Предназначен для тестирования охлаждающей системы на предмет утечек.
- В комплект входит ручной насос и поверочные крышки.
- Применение: Nissan, Mitsubishi, Mazda, Subaru, Toyota, Honda, Ford, GM, Chrysler, VW, Audi, Volvo, Saab, Mercedes Benz, BMW, Renault, Fiat, Alfa Romeo, Infiniti, Geo, Suzuki, Isuzu, Lexus, Opel, Peugeot, Jeep, Rover, Citroen, грузовые авто.



**1528 НАБОР ДЛЯ ТЕСТИРОВАНИЯ ГЕРМЕТИЧНОСТИ ОХЛАДИТЕЛЬНОЙ СИСТЕМЫ (ПЛАСТИКОВЫЙ, 19 ЕД.)**

- Предназначен для тестирования охлаждающей системы на предмет утечек.
- Благодаря полной комплектации подходит для большинства марок автомобилей.
- Материал: изготовлен из прочного и износостойкого пластика (Nylon 66).



**4842A НАБОР ДЛЯ ТЕСТИРОВАНИЯ ГЕРМЕТИЧНОСТИ ОХЛАДИТЕЛЬНОЙ СИСТЕМЫ (27 ЕД.)**

- В комплект входят: тестер давления в радиаторе, поверочные крышки радиатора, вакуумное устройство.
- Поверочные крышки различных размеров позволяют работать с большинством моделей автомобилей.
- Материал: изготовлен из прочного и износостойкого пластика (Nylon 66).

**4520 НАБОР ИНСТРУМЕНТОВ ДЛЯ ТЕСТИРОВАНИЯ СИСТЕМЫ ОХЛАЖДЕНИЯ**

- Используется для тестирования охлаждающей системы автомобиля.
- Цифровой ЖК-дисплей предоставляет подробную информацию для оператора.
- Может использоваться на большинстве автомобилей.
- Максимальное давление для шланга: 200 psi.
- Манометр: 0-2.5 кг/см<sup>2</sup> (35 psi).
- Опционально: насос с манометром.



ИНСТРУКЦИЯ



Дополнительно



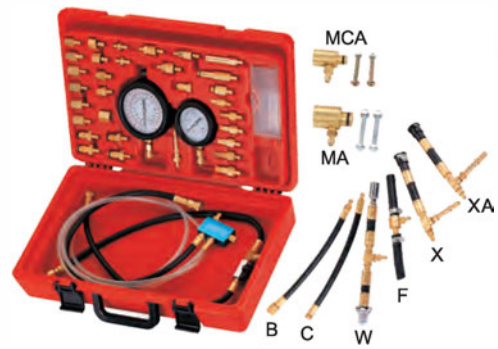

**1225 НАБОР ДЛЯ ТЕСТИРОВАНИЯ ИНЖЕКТОРОВ**

- В комплект входит манометр диаметром 3-1/2" с двойной шкалой: 0-145 PSI и 0-1000 кПа. А также манометр низкого давления диаметром 2-1/2" для точной диагностики давления ниже 15 PSI.
- Кроме того, в комплекте поставляются различные адаптеры, разъемы и шланги, которые позволяют проводить быструю и эффективную диагностику инжектора.
- Уникальная конструкция выпускного клапана для сброса давления позволяет определять достаточность расхода топлива.
- Нет необходимости использовать ключи или другие приспособления.
- Специально предусмотренный компактный, пластиковый кейс с продуманным внутренним пространством позволяет аккуратно хранить все приспособления для тестирования.
- Комплектуется руководством по эксплуатации.



**1225J НАБОР ДЛЯ ТЕСТИРОВАНИЯ ИНЖЕКТОРОВ АВТОМОБИЛЕЙ ЯПОНСКОГО ПРОИЗВОДСТВА**

- Набор подходит для большинства автомобилей японского производства.
- В комплект входят разъемы и адаптеры из №1225.
- № модели: A, AC, D, F, E, N, O, P, Q, R, RA, RK, IM, MA, MCA.
- Аналогичен комплекту JTC-1225.



**1225E НАБОР ДЛЯ ТЕСТИРОВАНИЯ ИНЖЕКТОРОВ АВТОМОБИЛЕЙ ЕВРОПЕЙСКОГО ПРОИЗВОДСТВА**

- Набор подходит для большинства автомобилей европейского производства.
- В комплект входят разъемы и адаптеры из №1225.
- № модели: A, AC, C, D, G, F, Mx2, H, J, HA, I, L, Kx2, KA, KB, KC, B, RK, и IM.
- Аналогичен комплекту JTC-1225.



**1225XB АДАПТЕР ДЛЯ ТЕСТИРОВАНИЯ ИНЖЕКТОРА (ТОУОТА)**

- Может использоваться с наборами JTC-1225, JTC-1225J, JTC-1225E.
- Применение: Toyota.

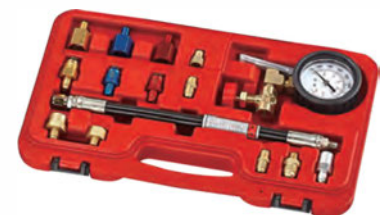

**4251 ТЕСТЕР ДАВЛЕНИЯ МАСЛА ГИДРОУСИЛИТЕЛЯ РУЛЯ**

- Прибор предназначен для замера давления масла в системе гидроусилителя.
- Позволяет выявить различные неполадки в работе системы ГУР, а также утечки технической жидкости.
- Позволяет экономить рабочее время и быстро определять проблемные места.
- В комплект входит манометр с измерительным клапаном и шкалой измерения до 2000 фунт на кв. Дюйм.
- В комплекте также: Соединительный шланг, 13 адаптеров и справочная таблица с рабочими характеристиками для различных автомобилей.
- Применение: подходит для большинства марок автомобилей.



**1256 НАБОР ДЛЯ ТЕСТИРОВАНИЯ ДАВЛЕНИЯ МАСЛА**

- Предназначен для проверки давления масла в легковых и грузовых автомобилях.
- Оснащен двойной легко читаемой шкалой. Укомплектован шлангом длиной 600 мм со стандартной резьбой (NPT) 1/8" и адаптерами 1/4" NPT и 3/8" NPT.
- Диапазон измерений: 0 - 300 psi (0 - 21 бар)
- Диаметр манометра: 2.5"



**4250 НАБОР ДЛЯ ТЕСТИРОВАНИЯ ДАВЛЕНИЯ МАСЛА КПП С ДВУМЯ МАНОМЕТРАМИ**

- В набор входят два манометра для высоких и низких значений давления; низкое давление: 100 фунт на кв. дюйм; Высокое давление: 500 фунт на кв. дюйм
- Девять адаптеров позволяют применять набор для большинства марок автомобилей.
- В комплект также входят четыре специальных приспособления (угловые фитинги), которые обеспечивают доступ в труднодоступные места КПП под углом 45 и 90 градусов.
- Применение: подходит для большинства марок автомобилей.

**1520 ПРИСПОСОБЛЕНИЕ ДЛЯ ПРОВЕРКИ ПРОПУСКНОЙ СПОСОБНОСТИ КАТАЛИЗАТОРА**

- Применяется для измерения противодавления через отверстия для датчика кислорода.
- В комплект входят адаптеры M12 и M18.
- Специальный манометр диаметром 2-1/4", защищенный прорезиненным кожухом, имеет две цветных шкалы. Давление показывается в фунтах на квадратный дюйм (psi) и в барах.



**1009 НАБОР ДЛЯ ПРОВЕРКИ СИГНАЛОВ ЭЛЕКТРОННЫХ СИСТЕМ ВПРЫСКА**

- Применяется для быстрой и эффективной проверки сигналов электронных систем впрыска.
- В комплект входят индикаторы для проверки систем TBI на автомобилях GM, Ford и Geo; систем PFI на GM и Bosch ; систем SCPI на GM.



**1251 НАБОР ДЛЯ ПРОВЕРКИ СИГНАЛОВ ЭЛЕКТРОННЫХ СИСТЕМ ВПРЫСКА**

- В набор входит 7 адаптеров для проверки GM PFI, FORD TBI, GEO TBI, BOSCH PFI, GM TBI, GM SCPI, GM MULTEC2., BOSCH 2. 2 адаптера IAC для GM 1982 г.в. и позже, GM TBI и PFI, GM 1981 г.в. или позже GM 700 TBI и PFI, а также 1 оптоволоконный удлинитель.
- Поставляется в специальном пластиковом кейсе.

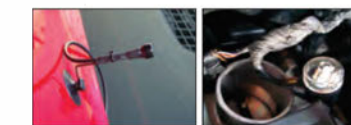

**1820 КОМПЛЕКТ ДЛЯ ПРОВЕРКИ ГЕРМЕТИЧНОСТИ**

- В комплект входят: Вакуумный ручной насос, стакан-накопитель, рабочая крышка, крышка-заглушка, 4 гибкие трубки 1/4", 1 гибкая трубка 5/32", адаптер для выпуска воздуха из тормозной системы, резиновая присоска, кейс для переноса.



**1236 ТЕСТЕР УТЕЧЕК**

- Прибор позволяет быстро определить местоположение утечки продуктов сгорания через перекосы головки, поврежденные прокладки или трещины в блоке цилиндров. Проверка производится при работе двигателя на холостом ходу. Если тестовая жидкость синего цвета в течении 60 секунд становится желтой, то это свидетельствует об утечке продуктов сгорания. Для более точного определения места утечки следует поочередно отключать свечи зажигания и повторять попытку. Приспособление дает наиболее точные представления о местоположении неисправности.
- Рекомендуется использовать вместе с тестером JTC 1005.
- В комплекте контейнер для жидкости 250 мл.



**1245 КОМПЛЕКТ ДЛЯ ПРОВЕРКИ ДАВЛЕНИЯ И ГЕРМЕТИЧНОСТИ**

- В комплект входят разные виды соединений, что позволяет проводить диагностику на автомобилях большинства марок. Предоставляет возможности тестировать 2 режима давления.
- В комплекте предусмотрены клапаны для прокачки тормозной системы.
- Рабочие диапазоны: давление: 0 - 60 psi (1 - 4 дюйм г) вакуум: 0 - 30 psi (1 - 1 дюйм г)



**4315 ДЕТЕКТОР УТЕЧЕК В ТУРБОСИСТЕМАХ**

- Специально предназначен для обнаружения утечек в турбосистемах.
- В комплект входит 4 пары переходников, что способствует применению детектора с патрубками различных диаметров.
- Подходит для систем низкого давления.
- Возможно использование с шлангами системы охлаждения.
- Рабочее давление: 1,5 кг/см<sup>2</sup>.
- Переходник: 80-90 мм x 2, 65-75 мм x 2, 50-60 мм x 2, 35-45 мм x 2.





**4907 АДАПТЕР ДЛЯ КОМПРЕССОМЕТРА ГИБКИЙ**

- Применяется для проверки компрессии в цилиндрах.
- Резиновый шланг с металлическими наконечниками легко крепится к точке измерения давления.
- Общая длина: 300 мм; Шестигранник: 19 мм,

Артикул	РАЗМЕРЫ	РЕЗЬБА	ДЛИНА
4907	M12 x 1.25	M14 x 1.25	300 мм
4908	M14 x 1.25	M14 x 1.25	300 мм



**1621А КОМПРЕССОМЕТР ДЛЯ БЕНЗИНОВЫХ ДВИГАТЕЛЕЙ**

- Оснащен манометром диаметром 70 мм. в резиновом кожухе, с легкочитаемой цветной шкалой.
- Диапазон измерений составляет 0-300 psi., 20 кг/см, 20 бар.
- В комплекте высокопрочный гибкий шланг длиной 380 мм. и адаптеры 12 мм., 14 мм., 18 мм.
- А также трубчатый алюминиевый удлинитель с коническим резиновым наконечником длиной 200 мм (8"), подходящий для любых диаметров отверстий.



**4077 КОМПРЕССОМЕТР ДЛЯ БЕНЗИНОВЫХ ДВИГАТЕЛЕЙ**

- Манометр с соединительным замком и выпускным клапаном.
- В комплекте высокопрочная соединительная трубка с фиксатором для надежного соединения.
- 2 трубки с резиновым наконечником, прямая и изогнутая.
- В комплект входят 4 адаптера: M10 x 1.0 M12 x 1.25, M14 x 1.25, M18 x 1.5, что позволяет использовать прибор для всех моделей автомобилей.



**1359 АДАПТЕРЫ ДЛЯ КОМПРЕССОМЕТРА ДИЗЕЛЬНЫХ ДВИГАТЕЛЕЙ**

- Используются с JTC-1364
- Адаптеры данного комплекта отличаются от адаптеров JTC-1364.



**1364 КОМПРЕССОМЕТР ДЛЯ ДИЗЕЛЬНЫХ ДВИГАТЕЛЕЙ**

- Использование данного приспособления позволяет избежать повреждения инжектора и загрязнения топливной системы. Диапазон манометра: 0-1000 psi/0-70 бар.
- Применение: BMW, MERCEDES-BENZ, CARBODIES, MITSUBISHI, CITROEN, NISSAN, DACIA, OPEL, DIAHATSU, PEUGEOT, FIAT, RENAULT, FORD, ROVER, HOLDEN, SEAT, ISUZU, TOYOTA, LAND ROVER, VAUXHALL, LEYLAND / DAF, VOLKSWAGEN, MAZDA, VOLVO и др.



**4302 КОМПРЕССОМЕТР ДЛЯ ДИЗЕЛЬНЫХ ДВИГАТЕЛЕЙ (37 ЕД.)**

- Универсальный компрессометр для дизельных двигателей, оснащенный большим количеством специальных переходников.
- Тестирование следует проводить, проворачивая коленвал двигателя стартером.
- В комплект входит высокоточный манометр в прорезиненном кожухе.
- А также специальные переходники для форсунок и свечей накалывания.
- Дополнительные переходники с фиксаторами обеспечивают применение компрессометра для различных видов транспортных средств: грузовые автомобили, автофургоны, автобусы, морской транспорт и сельскохозяйственная техника.



**4316 ПРИБОР ДЛЯ ОБНАРУЖЕНИЯ УТЕЧЕК**

- Предназначен для обнаружения утечек в системе с помощью дыма.
- Применяется для проверки двигателей, топливной, выхлопной и прочих систем.
- Напряжение 12 В, функция автоотключения.
- Контроль расхода воздуха.
- Корпус выполнен из нержавеющей стали.
- Размеры: 390 x 350 x 200 мм.
- Масса: 7.8 кг.

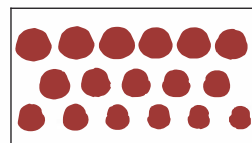

**4136 НАСОС РУЧНОЙ ДЛЯ ПРОКАЧКИ ТОПЛИВА**

- Применяется для заполнения топливом топливного насоса после технического обслуживания, например, замены фильтра дизельного топлива или опорожнения топливного бака. Рекомендуется использовать после каждого обслуживания топливной системы.
- Размер соединительной муфты: 9,89 мм
- Большинство типов дизельных двигателей.

7.89 мм	
9.49 мм	
11.8 мм	

Дополнительные соединительные муфты:



**4136S НАСОС РУЧНОЙ ДЛЯ ПРОКАЧКИ ТОПЛИВА С СОЕДИНИТЕЛЬНЫМИ МУФТАМИ**

- Применяется для заполнения топливом топливного насоса после технического обслуживания, например, замены фильтра дизельного топлива или опорожнения топливного бака.
- Рекомендуется использовать после каждого обслуживания топливной системы.
- Дополнительные соединительные муфты: 7.89 мм, 9.49 мм, 9.89 мм, 11.8 мм



**1626 СТРОБОСКОП**

- Применяется для всех 12-вольтовых бензиновых двигателей. Ударопрочный корпус.
- Приспособление включает в себя съемные усиленные зажимы, что упрощает выполнение работ по установке момента зажигания.
- Скорость до 2000 об/мин.



**4806 СТРОБОСКОП ДЛЯ ДИЗЕЛЬНЫХ/БЕНЗИНОВЫХ ДВИГАТЕЛЕЙ ЦИФРОВОЙ**

- Предназначен для большинства 12 и 24-вольтовых дизельных двигателей, а также для 12-вольтовых бензиновых двигателей.
- Эффективно применяется для всех оборотов до 8000 об/мин для бензиновых и до 2000 об/мин для дизельных двигателей.
- Яркая лампа создает направленное освещение, обеспечивая хорошую видимость установочных меток.
- ЖК дисплей отображает точную и полную информацию: обороты двигателя, угол опережения зажигания, напряжение в сети и т.п.
- Датчики с зажимами тестовых кабелей и датчики для дизельных авто обеспечивают легкое и безопасное применение.
- Сменная ксенонная импульсная лампа.



**4777 АДАПТЕРЫ ДЛЯ ИЗМЕРИТЕЛЯ РАСХОДА ДЛЯ ДВИГАТЕЛЕЙ С СИСТЕМОЙ ВПРЫСКА COMMON RAIL**

- Применяется с JTC-4776.
- В комплекте: 24 адаптера для форсунок BOSCH-01, SIEMENS, DENSO-03 и DELPHI и др.

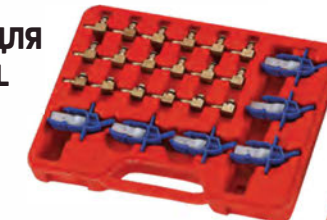

**4776 ИЗМЕРИТЕЛЬ РАСХОДА ДЛЯ ДВИГАТЕЛЕЙ С СИСТЕМОЙ ВПРЫСКА COMMON RAIL**

- Предназначен для быстрого и эффективного измерения количества топлива, которое каждая форсунка возвращает в топливный бак, таким образом определяя рабочее состояние конкретной форсунки.
- Позволяет подключить одновременно до 6 форсунок.
- Применяется с адаптерами JTC-4777.

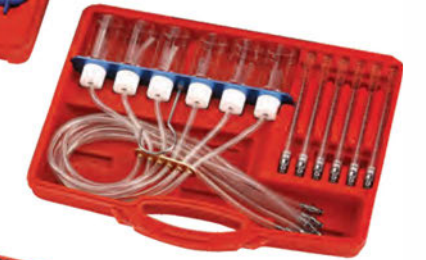

**4208 НАБОР ДЛЯ ВЫЯВЛЕНИЯ УТЕЧЕК В ЦИЛИНДРАХ**

- Индикатор давления отображает давление воздуха в цилиндре, обеспечивая точные результаты измерений.
- Диапазон измерений 0 – 100 psi (0-700 кПа), цена деления 2 psi (20 кПа).
- Индикатор утечек в цилиндрах отображает утечки в процентах от величины давления на входе. Различают 3 зоны: высокая, средняя и низкая.
- Шланг 26" с адаптерами M14 и M18.
- В комплекте: переходники M12, M14.



**1622 ТЕСТЕР ВАКУУМНОГО И ТОПЛИВНОГО НАСОСОВ ПРОФЕССИОНАЛЬНЫЙ**

- Прибор оснащен манометром диаметром 3-1/2" с легкочитаемой цветной шкалой.
- В комплекте также длинный резиновый шланг и адаптеры 14 мм/18 мм.
- Предназначен для выявления неисправностей топливного насоса и вакуумной системы.



**4683 НАБОР ДЛЯ РЕГУЛИРОВКИ КАРБЮРАТОРА**

- Применяется для тестирования топливного насоса карбюратора и его привода для автомобилей с 2-4 карбюраторами.
- В комплекте: 4 манометра 3-1/2" с неподвижным фиксатором.
  - 4 резиновых шланга 8 x 5 x 750 мм
  - 4 удлинителя 3.9 x 52 мм
  - 4 удлинителя 3.9 x 122 мм
  - 8 конических соединителя 8 x 40 мм
  - 4 адаптера 10 x 53 мм (M6 x 0.75)
  - 4 адаптера 10 x 60 мм (M6 x 1.0)







**4758 КЛЕЩИ ДЛЯ КОННЕКТОРА СВЕЧИ НАКАЛИВАНИЯ**

- Специальная конструкция инструмента позволяет снимать коннекторы свечей накаливания в труднодоступных местах. Применяется для всех современных двигателей.
- Применение: BENZ, BMW, VW, AUDI и др.

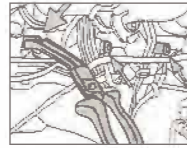

**4863 КОМПЛЕКТ ДЛЯ СНЯТИЯ ПОДУШЕК БЕЗОПАСНОСТИ**

- Приспособления предназначены для демонтажа водительской подушки безопасности.
- Применение: FORD 2000-2004 TAURUS/SABLE, 1999-2003 WINDSTAR VAN, GM 1999-2005 CHEVROLET IMPALA, LUMINA, MONTE CARLO, VENTURE и др. MERCEDES BENZ модели 107, 123, 124, 126, 129, 140, 163, 164, 170, 201, 202, 203, 208, 209, 210, 211, 215, 219, 220, 221 и 463.

**4719 КОМПЛЕКТ ДЛЯ СНЯТИЯ ПОДУШЕК БЕЗОПАСНОСТИ**

- Инструменты предназначены для снятия водительской подушки безопасности на автомобилях VW 1999-2004 г.в. Passat, Jetta, Golf, Beetle.
- VW Passat B5, Polo, Lupo, AUDI, A4 и A6, SKODA Superb.
- VW Golf 4, New Beetle, SEAT, SKODA Fabia, Oktavia AB BJ, 99
- VW Golf 4 (BJ, 1998-2004),
- VW Passat AB BJ, 1997, Bora AB BJ, 1999
- VW модели U.A: Passat AB BJ, 2000
- MERCEDES-BENZ, BMW,



**4912 ЗОНД 3.9 ММ**

- Диаметр: 3.9 мм.
- Длина: 1 м, полужесткий.
- Обзор: 1 - 6 см.
- Корпус: Стальной.
- Источник света: 71.5 ~ 112.5 mcd\*3 LED.
- Водостойчивость: Влагозащищенный IP57.
- Рабочая температура: 0° C ~ 55° C.
- Рекомендуется использовать вместе с JTC-4825B или JTC-4903A.

**4825B БОРОСКОП ПОРТАТИВНЫЙ**

- Удобен в применении благодаря 2 встроенным камерам спереди и сбоку.
- Переключение происходит простым нажатием на кнопку.
- Корпус трубки: полужесткий.
- Диаметр зонда: 4.9 мм.
- Корпус: нержавеющая сталь.
- Рабочая температура: -20 - 60 °C
- Насадки: зеркало 90°, магнит, крючок.
- Длина трубки: 1 м.
- Глубина поля зрения: 1 см - 6 см.
- Водостойчивость: влагозащищенный зонд IP67.
- Источник питания: батарейки 4 Alkaline AA 1.5 V.
- Разрешение дисплея: 320 x 240.
- Дисплей: 2.4" TFT LCD.

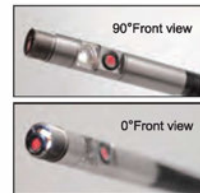

**4903A БОРОСКОП МНОГОФУНКЦИОНАЛЬНЫЙ**

- Оснащен функцией регулировки яркости изображения в условиях слабой освещенности.
- Имеет антиотражательную и противопылевую функции для исследования металлических или зеркальных поверхностей.
- Доступны функции вертикальной и горизонтальной симметрии зеркала.
- Диаметр зонда: 5,5 мм.
- Корпус: Стальной.
- Длина трубки: 1 м.
- Глубина поля зрения: 1 см - 6 см
- Водостойкость: влагозащищенный зонд IP57.
- Рабочая температура: 0 - 55 °C.
- Насадки: 2 зеркала 110°, двухсторонний крючок с магнитом.
- Питание: аккумуляторы Li-Polymer, батарейки 3,7В, блок питания AC(перем. ток).
- Мощность 100-240В 50-60 Гц, потребление DC 5.5 1.8А.
- Дисплей: 3.5" TFT LCD QVGA.
- 30 миллионов пикселей.
- Носитель информации: 4G SD CARD.
- Формат видео: NTSC и PAL.
- Интерфейс: AV out.
- Формат фотоснимков: jpeg (640 x 480).
- Язык: Английский/Датский/Французский/Китайский/Испанский/Русский/Голландский/Арабский/Польский/Итальянский/Немецкий/Португальский/Японский/Болгарский/

**6622 БОРОСКОП МНОГОФУНКЦИОНАЛЬНЫЙ**

- Комплектация: бороскоп многофункциональный (характеристики аналогичны JTC-4903A).
- Характеристики объектива: длина трубки 1м, диаметр ф 6мм, угол поворота 180°.
- Имеет функцию записи, носитель памяти SD карта 4 Gb.



**6753 НАБОР ГОЛОВОК РАЗРЕЗНЫХ 12 ГРАНЕЙ (2 ЕД.)**

- Предназначены для демонтажа шлангов и датчиков EGT.
- Размер: 3/8"DR x 14 мм, длина 67 мм. 1/2"DR x 17 мм, длина 72 мм.

**6777 КЛЮЧ ДЛЯ ДАТЧИКА КИСЛОРОДА**

- Предназначен для снятия и установки кислородного датчика (лямбда-зонд).
- Ключ имеет подвижную головку и может применяться в труднодоступных местах.
- Размер: 22 мм, длина 280 мм.



**1606 ГОЛОВКА ДЛЯ ДАТЧИКА КИСЛОРОДА**

- Предназначена под ключ с квадратом 1/2".
- Размеры: 7/8" (22 мм) x 90 мм (глубина). Имеет паз 7 мм.
- Инструмент предназначен для снятия и установки датчиков кислорода на автомобили японского производства, а также для Ford, GM, Chrysler и др.



**1607 ГОЛОВКА ДЛЯ ДАТЧИКА КИСЛОРОДА**

- Предназначена под ключ с квадратом 3/8".
- Размеры: 7/8" (22 мм). Головка под конусную гайку применяется для снятия и установки вакуумных переключателей и датчиков кислорода на автомобилях с электронным блоком управления двигателя.



**4040 ГОЛОВКА ДЛЯ ДАТЧИКА КИСЛОРОДА УДЛИНЕННАЯ**

- Для снятия и установки глубоко посаженных лямбда-зондов.
- Применяется для автомобилей MERCEDES-BENZ C/E, 602, 605, 606 VW/AUDI/ SKODA/ SEAT, BMW, FORD, OPEL, ROVER. VOLVO.
- Материал: хромомолибденовая сталь.
- Предназначена под ключ с квадратом 1/2", Длина: 150 мм
- Размеры: 22 мм x 6 граней x 150 мм.

**1706 ГОЛОВКА ДЛЯ ДАТЧИКА ДАВЛЕНИЯ МАСЛА**

- Применяется под ключ 1/2". Размер - 27 мм.
- Используется для снятия/установки датчиков давления масла в автомобилях GM с объемом двигателя 2.0, 2.3, 2.5, 2.8, 3.0 л.



**1707 ГОЛОВКА ДЛЯ ДАТЧИКА ДАВЛЕНИЯ МАСЛА**

- Применяется с ключом 1/2". Размер: 30 мм. Используется для установки/снятия датчиков давления масла в автомобилях GM с объемом двигателя 2.0, 2.3, 2.5, 2.8, 3.0 л.
- Аналогичен устройству JTC-1706.

**1543 НАБОР ГОЛОВОК ДЛЯ ДАТЧИКОВ (4 ЕД.)**

- Применяется для снятия датчиков.
- В комплекте (квадрат присоединения 1/2"): 28 мм. (12-гранная длина 78 мм.) 27 мм. (12-гранная длина 78 мм.) 22 мм. (12-гранная длина 78 мм.) 22 мм. (6-гранная длина 110 мм.)

**1425 НАБОР ГОЛОВОК ДЛЯ ДАТЧИКОВ (7 ЕД.)**

- В набор входят специальные головки для снятия кислородных датчиков.
- В комплекте: #1: 1/2"DR. x 29мм x 90мм (паз 7мм); #2: 3/8"DR. x 7/8" x 90мм (паз 20мм) #3: 1/2"DR. x 27мм (12pt) x 82мм; #4: 3/8"DR. x 7/8" x 80мм (паз 7мм) #5: 3/8"DR. x 1-1/16" x 74мм; #6: 1/2"DR. x 22мм x 50мм (90°) #7: 3/8"DR. x 22мм x 31мм (90°)

**4092 ФИКСАТОР ПЕДАЛИ АКСЕЛЕРАТОРА**

- Специально предназначено для выжимания педали газа в любом диапазоне ее хода и точной фиксации в этом положении.
- Рабочий диапазон: 600 - 1100 мм.



**4516 ФИКСАТОР ПЕДАЛИ АКСЕЛЕРАТОРА**

- Для проводимых работ требуется один специалист.
- Установите приспособление на педаль тормоза. Установите необходимые обороты двигателя при помощи регулировочного винта.







**6742 НАБОР ИНСТРУМЕНТА ДЛЯ ВОССТАНОВЛЕНИЯ РЕЗЬБЫ В БЛОКЕ ЦИЛИНДРОВ**

- Предназначен для извлечения сломанного болта М8 х 1 из блока цилиндров без снятия ГБЦ.
- Экономит деньги и время, устраняя необходимость снятия ГБЦ.
- Размер восстановленной резьбы М8 х 1.0.

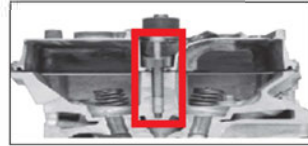

**4061 МЕДНЫЕ ШАЙБЫ ПОД ФОРСУНКИ В АССОРТИМЕНТЕ**

- Универсальные медные шайбы 15-ти различных диаметров подходят для любых форсунок инжекторной системы.
- Размеры: 13.85x7.3x1.4, 14.6x7.5x1.3, 14.6x7.5x3, 15x7x2, 15x7x1.5, 15x7.5x2, 15x7.5x2.5, 15x7.5x3, 15.5x7.5x2, 16x7.5x1.5, 16x7.5x1.7, 16x7.5x2, 16.4x7.4x2, 20x9.4x09.
- Всего: 150 ед., по 10 ед. каждого размера.

**4869 СЪЕМНИК МЕДНЫХ ШАЙБ ФОРСУНОК ДИЗЕЛЬНЫХ ДВИГАТЕЛЕЙ**

- Приспособление предназначено для удержания, захвата и снятия медных шайб.
- Размеры: внутренний диаметр 7 мм
- Длина: 230 мм



**4052 НАБОР СЪЕМНИКОВ ДЛЯ СВЕЧИ НАКАЛИВАНИЯ (7 ЕД.)**

- Предназначены для извлечения свечей накаливания.
- 5шт с внешним размером адаптера: 2,7х 1, 3,6х1, 5х2, 6х 1
- 1 шт. внутренний размер держателя адаптера: 5,5



**4053 НАБОР МЕТЧИКОВ ДЛЯ ВОССТАНОВЛЕНИЯ РЕЗЬБЫ (СВЕЧА НАКАЛИВАНИЯ, 33 ЕД.)**

- Предназначены для восстановления резьбы отверстий под свечи накаливания.
- Размеры метчиков: М8х1.0, М10х1.0, М10х1.25, М12х1.0, М12х1.25, М14х1.25
- Размеры резьбовых вставок: М8 х1.0 (I), М10 х1.0 (E), М10х1.0 (I)- М12х1.0(E), М10х1.25 (I)-М12х1.25 (E), М12х1.25 (I) -М14х1.25 (E)
- В комплекте предусмотрено 2 рукоятки.

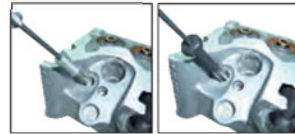

**4054 КОМПЛЕКТ ИНСТРУМЕНТОВ ДЛЯ ИЗВЛЕЧЕНИЯ СВЕЧЕЙ НАКАЛИВАНИЯ И ВОССТАНОВЛЕНИЕ РЕЗЬБЫ**

- Адаптер №4 под квадратный ключ предназначен для снятия головки свечи накаливания. Для надежной фиксации адаптера на головке свечи используйте молоток.
- Комплект предназначен не только для извлечения головки свечи накаливания, но также и для других целей: высверливание и извлечение болтов, шпилек, свечей зажигания и т.д.
- В комплекте имеется набор сверл различного диаметра, втулки, конусы, которые используются для высверливания и извлечения свечей накаливания, а также метчики для восстановления резьбы.

**4517 НАБОР ДЛЯ ДЕМОНТАЖА ПОВРЕЖДЕННЫХ СВЕЧЕЙ НАКАЛИВАНИЯ (22 ПРЕДМЕТА)**

- Специально используется для демонтажа поврежденных свечей накаливания.
- Материал: Cr-Mn +S45C.
- Размер: М8 х1.0; М10 х1.0, 1.25; винт М3 (180L); винт М4 (180L); метчик М3 (0.5х100L); метчик М4 (0.7х100L); сверла (φ 2.5х120L, φ 3.3х140L).

**6758 ПРИСПОСОБЛЕНИЕ ДЛЯ ОЧИСТКИ ОТВЕРСТИЙ ДЛЯ СВЕЧЕЙ ЗАЖИГАНИЯ**

- Для очистки отверстий свечей зажигания при их замене.
- Особенно рекомендуются после снятия оригинальных свечей зажигания.
- Размер: М10х1.0 и М10х1.25.

**4771 НАБОР ДЛЯ ПРИТИРКИ СЕДЕЛ ФОРСУНОК ДИЗЕЛЬНОГО ДВИГАТЕЛЯ**

- Специально предназначен для очистки и притирки седел форсунок для дизельных двигателей с системой впрыска Common Rail.
- В комплекте: зонковка универсальная 15 мм; зонковка 17 мм для форсунок Delphi/Bosch (BMW, RENAULT, FORD) зонковка 19 мм для форсунок Bosch (BENZ); зонковка 19 мм для FIAT, IVECO.

**4050 НАБОР ДЛЯ ПРИТИРКИ СЕДЕЛ ФОРСУНОК ДИЗЕЛЬНОГО ДВИГАТЕЛЯ (9 ЕД)**

- Применяется для притирки седел форсунок дизельного двигателя для плотного прилегания новых форсунок.
- Притирка снижает риск "прорыва газа", который возникает из-за накопления нагара под форсункой, а также помогает избежать дальнейшей коррозии металла.
- Применяется для всех современных дизельных двигателей типа common rail.



**4262 УНИВЕРСАЛЬНЫЙ НАБОР ДЛЯ ВОССТАНОВЛЕНИЯ И ЧИСТКИ ПОСАДОЧНЫХ МЕСТ ФОРСУНОК**

- Оптимальный комплект для ремонта посадочных мест форсунок.
- Применяется для ремонта посадочных мест форсунок BOSCH и DELPHI двигателей HDI, дизельных двигателей с прямым впрыском топлива и двигателей с системой Common Rail.
- В комплекте: фреза со ступенчатым профилем зуба 120° φ21 мм, 17 мм фреза 0° φ17 мм, с постоянным профилем фреза 0° φ19 мм, 17 мм, 15 мм со ступенчатым профилем зуба.

**4513 НАБОР ИНСТРУМЕНТОВ ДЛЯ ОЧИСТКИ ПОСАДОЧНЫХ МЕСТ ФОРСУНОК (ДИЗЕЛЬ)**

- Используется для очистки посадочных мест форсунок дизельных автомобилей.
- В комплекте: 10 шт. - медные щетки: 18, 19, 21, 24, 26 х 2 шт. каждого размера. 1 шт. - щетка для очистки: 9х100 мм.; 2 шт. - щетки: 300 мм х 2 шт.; 1 шт. - гибкий держатель; 1 шт. - адаптер щетки с держателем; 1 шт. - опорный элемент; 2 шт. - щетки металлические для очистки посадочных мест форсунок; 8 шт. - заглушки; 1 шт. - пластиковый втулка для щетки

**4226 СЪЕМНИК ФОРСУНОК УНИВЕРСАЛЬНЫЙ**

- Специально предназначен для снятия форсунок с дизельных и бензиновых двигателей.
- Захваты съемника регулируются, что позволяет работать с различными типоразмерами форсунок.
- Применяется с обратным молотком (JTC-2503), который не входит в данный комплект, но может быть заказан дополнительно.
- Патентованный.



ИНСТРУКЦИЯ

**4646 СЪЕМНИК ДИЗЕЛЬНЫХ ФОРСУНОК**

- Применяется для снятия дизельных форсунок BOSCH и LUCAS. Подходит для демонтажа прикипевших форсунок.
- Комплектуется адаптерами М8, М12, М14.

**4927 СЪЕМНИК ФОРСУНОК ТИПА PSA HDI**

- Полный набор приспособлений для снятия топливных форсунок PSA HDI без необходимости снятия головки блока цилиндров.
- Предотвращает повреждение элементов топливной системы.
- Применение: PEUGEOT, CITROEN, FORD, FIAT, LANCIA, SUZUKI, VOLVO, и другие.
- Двигатели: PSA 2.0 L, HDI DW10 и DW12



**4044 КОМПЛЕКТ ДЛЯ СНЯТИЯ ФОРСУНОК (KIA/HYUNDAI)**

- Предназначен для снятия форсунок с большинства автомобилей корейского производства.
- Применяется для автомобилей KIA: CARNIVAL, RIO, CAREENS, CERATO, OPTIMA, PICANTO, SORENTO, SPORTAGE, GRAND CARNIVAL.
- Подходит также для: HYUNDAI: STAREX, LAVITA, MATRIX, TRAJET, TERRACN, SANTA FE(SM), LIBERO, AVANTE XD, GRANDEUR XD GETZ. TUCSON, NF SONATA, 06 ACCENT.

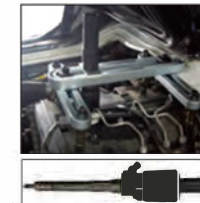

**6632 СЪЕМНИК ФОРСУНОК ГИДРАВЛИЧЕСКИЙ**

- Предназначен для безопасного извлечения дизельных форсунок автомобилей разных марок, на которые устанавливаются форсунки Common Rail Delphi, а также для Mercedes, BMW, Renault, и т.д.
- Набор используется в сочетании с упорной рамой JTC-4044, а также гидравлическим ручным или пневмогидравлическим насосом.
- Гидравлический цилиндр 17Т, с соединителям 3/8 "JTC-CP350.
- Комплектация: 1-Гидроцилиндр 17Т М16х1.5 1-Резьбовой штифт М14\*1.5 (240 мм) 1-Резьбовой штифт М14\*1.5 (315 мм) 1-Резьбовой штифт М17\*1 (240 мм) 1-Резьбовой штифт М17\*1 (315 мм) 1-Резьбовой штифт М18\*1.5 (315 мм) 1-Резьбовой штифт М25\*1 (240 мм)







**4874 УСТАНОВКА ДЛЯ МОЙКИ ДВИГАТЕЛЕЙ**

- Обеспечивает постоянную подачу, удаляет все загрязнения.
- Установка выполняет 2 функции - откачивает и промывает.
- Позволяет регулировать напор для достижения максимального эффекта.
- Применяется для промывки двигателей на стенде либо на автомобиле.
- Специальный набор адаптеров позволяет применять установку для всех марок автомобилей.



**4874P ПРОМЫВОЧНАЯ ЖИДКОСТЬ ДЛЯ МОЙКИ ДВИГАТЕЛЯ**

- Быстро очищает все загрязнения и моторные отложения. Отложения грязи снижают вязкость масла, что повышает износ деталей двигателя.
- Продукт содержит гидрокарбон. Экологически чистый, не вредит озоновому слою. Предотвращает появление ржавчины.
- Прошел сертификацию S.G.S. (S.G.S. - международная независимая инспекционная компания в области экспертизы, испытаний, контроля и сертификации). Не содержит тяжелых металлов.
- Промывочная жидкость поставляется с фильтром. Емкость: 350 мл



**4737 НАБОР ГОЛОВОК ДЛЯ СВЕЧЕЙ НАКАЛИВАНИЯ 3/8"**

- Специально предназначены для удобного снятия и установки свечей накаливания.
- Применяется с инструментом под квадрат 3/8".
- В комплекте: Головки универсальные 8, 9, 10, 12, 14, 16 мм
- Удлинитель 3/8" x 3" (JTC -3607)
- Длина головки: 83 мм

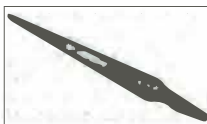

**6707 НАБОР КЛЮЧЕЙ РАЗРЕЗНЫХ ШАРНИРНЫХ 3/8"**

- Наличие шарнира позволяет разворачивать ключ под любым углом и работать в условиях ограниченного доступа.
- 3/8"DR x 6PT.
- Комплектация: 12, 14, 16, 17, 18, 19 мм.



**4757 НАБОР КЛЮЧЕЙ РАЗРЕЗНЫХ L-ОБРАЗНЫХ 1/2"**

- Специально предназначены для отвинчивания/завинчивания болтов и гаек в условиях ограниченного пространства, например в местах соединений топливных форсунок с магистралью.
- Применяется с воротком 1/2".
- В комплекте: шесть 12-гранных разрезных ключей. Размеры: 12, 14, 16, 17, 18, 19 мм.



**4559 НАБОР КЛЮЧЕЙ (3 ЕД.)**

- Используется для снятия и установки топливных соединений.
- 1/2"DR x 12PT.
- Применение: MAN с двигателями D20 (Common Rail).
- Размер: 14, 17, 19 мм.



**4536 НАБОР ГОЛОВОК РАЗРЕЗНЫХ**

- Используется для демонтажа датчиков кислорода (лямбда зонд).
- Также используется для откручивания тормозных трубок и прокачных штуцеров

Артикул	Комплек-тация	Количество
4536	6 шт.	3/8" DR: 10, 11, 12, 14. 1/2" DR: 17, 19мм
6609	8 шт.	3/8" DR: 10, 11, 12, 13, 14. 1/2" DR: 17, 19, 21мм

**4865 НАБОР ФОРСУНОЧНЫХ ГОЛОВОК ДЛЯ ДИЗЕЛЬНОГО ДВИГАТЕЛЯ (4 ЕД.)**

- В комплект входит 4 головки для форсунок дизельного двигателя.
- Головка под квадрат 1/2" применяется для форсунок SIEMENS и BOSCH.
- Применение: PEUGEOT и CITROEN с двигателем объемом 2.0л(110/135HP) HDI двигатель.
- Размер: 25, 27, 29 и 30 мм.



**4484 СПЕЦИАЛЬНЫЙ КЛЮЧ ДЛЯ НАТЯЖЕНИЯ РЕМНЯ ГРМ (OPEL/VAUXHALL/GM)**

- Предназначен для натяжения ремня ГРМ, а также для демонтажа водяного насоса.
- Применяется для поворота водяного насоса при натяжке ремня ГРМ.
- Под ключ 1/2".
- Применение: Opel/Vauxhall/GM OHC-1.2, 1.3, 1.4, 1.6 л.

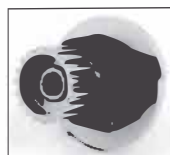

Артикул	РАЗМЕРЫ	ПРИМЕНЕНИЕ	Артикул	РАЗМЕРЫ	ПРИМЕНЕНИЕ
4484	39MM.	Opel/ Vauxhall/ GM	4486	46MM.	Opel/ Vauxhall/ GM
4485	41MM.	Opel/ Vauxhall/ GM			



**1340A УСТРОЙСТВО ДЛЯ ОЧИСТКИ ТОПЛИВНОЙ СИСТЕМЫ**

- Способ применения: проверьте давление в топливной системе двигателя. Затем выставите такое же значение давления в устройстве для очистки топливной системы. И только после этого откройте клапан и приступайте к очистке топливной системы.
- Давление: 150 PSI/10 бар.
- Емкость бака: 500 мл.
- Диаметр манометра: 3/5" (88 мм).



**4325 УСТРОЙСТВО ДЛЯ ТЕСТИРОВАНИЯ И ЧИСТКИ ТОПЛИВНЫХ СИСТЕМ**

- С помощью данного набора выполняется чистка нагара в впускной системе и камере сгорания, что способствует восстановлению нормальной работы двигателя.
- Применение: чистка топливных инжекторов, впускных клапанов, камеры сгорания и вакуумных систем, тестирование давления в системах двигателя, давления топливного насоса и проверка состояния уплотнителей.
- Объем: 650 см<sup>3</sup>.



**4326 УСТРОЙСТВО ДЛЯ ЧИСТКИ КАМЕРЫ СГОРАНИЯ**

- Применение: Чистка впускных клапанов, камеры сгорания и вакуумной системы.
- Предназначен для тестирования вакуумной системы.
- Объем: 650 см<sup>3</sup>

**4327 КОМПЛЕКТ ДЛЯ ЧИСТКИ КЛАПАНОВ И ЭЛЕМЕНТОВ ДВИГАТЕЛЯ С ПНЕВМОПРИВОДОМ**

- Простота и легкость эксплуатации.
- Применяется для подачи и удаления чистящей жидкости.
- Служит для очистки двигателя от карбоновых отложений с использованием специальных насадок (подходит для всех моделей).
- Оборудован регулирующим клапаном и шлангом (нейлон/полиуретан).
- Размер воздушного штуцера: 1/4".
- Средн. расход воздуха: 2 CFM.
- Рабочее давление: 40-170 psi.
- Максимальный объем: 2000 см<sup>3</sup>



**4255 ПРИСПОСОБЛЕНИЕ ДЛЯ ОЧИСТКИ КАТАЛИЗАТОРА ОТ ПРОДУКТОВ СГОРАНИЯ**

- Контейнер выполнен из нержавеющей стали.
- Алюминиевое основание делает конструкцию более устойчивой.
- Диапазон рабочего давления: 3 бар-7 бар (45Psi-100 Psi).
- Максимальный объем: 650 см<sup>3</sup> (22 FL OZ).
- В комплекте: шланг (Нейлон) размером 4x6 мм и длиной 2.7м.



ИНСТРУКЦИЯ

**6756 НАБОР ДЛЯ ЧИСТКИ ПНЕВМАТИЧЕСКИЙ (3в1)**

- Специальная конструкция позволяет чистить камеру сгорания, катализатор и вакуумную систему двигателя.
- Максимальное давление: 20 psi (1.7bar).
- Комплектация: 1. S-образный шланг  
2. Нейлоновый шланг 0,5 м  
3. Пистолет продувочный пневматический  
4. Переходник  
5. Гибкий нейлоновый шланг  
6. Переходник для нейлонового шланга 1 м.

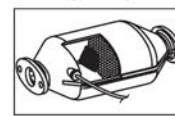

**5503 УСТАНОВКА ДЛЯ ПОДАЧИ СМАЗКИ**

- Применяется для смазки узлов и агрегатов.
- Регулируемый расход смазки и воздуха.
- Объем: 2 л.
- Размер: 245x 215x400 мм.



**5204B РАСПЫЛИТЕЛЬ**

- Идеально подходит для нанесения смазочных материалов, краски, очищающих и противокоррозионных веществ и т.д.
- Удлиненная насадка подходит для применения в узких и труднодоступных местах.
- Закачка воздуха в распылитель производится через универсальный адаптер.
- Оборудован предохранительным клапаном с предусмотренным значением 90 PSI (6.3 бар).
- Алюминиевый контейнер обеспечивает продолжительную эксплуатацию распылителя.
- Максимальный объем: 650 см<sup>3</sup>.







## 1404A СТЕНД ДЛЯ СЖАТИЯ ПРУЖИН

- Колесо управления позволяет быстро перемещать крепежные элементы вверх-вниз без особых усилий. Нет утечек масла, как в случае с гидравлическим приводом.
- Стенд оснащен специальными верхними захватами для регулировки положения вверх-вниз, а также вперед-назад, что обеспечивает надежную и безопасную фиксацию пружины.
- Приспособление для фиксации стойки удерживает цилиндр вертикально, что очень удобно для процесса демонтажа.
- Нижняя опора предназначена для поддержки амортизаторной стойки, что защищает цилиндр от деформации.
- Специальная конструкция позволяет использовать стенд для снятия амортизаторов большинства марок автомобилей.
- Запатентованный.

**Запатентованный**



Колесо управления

1. Колесо управления позволяет перемещать верхние захваты в направлении вверх-вниз. Не возникает проблем с утечкой масла. Экономит время.



Верхние захваты

2. Благодаря уникальной конструкции, верхние захваты можно регулировать во всех направлениях (вверх-вниз, вперед-назад), что обеспечивает равномерное сжатие пружины, а также гарантирует безопасную работу.



Приспособление для фиксации стойки

3. Фиксирует цилиндр вертикально. Конструкция с нижней опорой исключает необходимость сильной фиксации, что снижает вероятность повреждения стойки.



Нижняя опора

4. Позволяет регулировать вертикальное положение стойки для поддержки амортизаторов, тем самым облегчая работу на стенде.



## 1404S СТЕНД ДЛЯ СЖАТИЯ ПРУЖИН

- Описание
- Запатентованный.
- Специальная конструкция позволяет использовать стенд для снятия амортизаторов большинства марок автомобилей.
- Особенности патента
- Универсальное применение.
- Нет необходимости использовать дополнительные инструменты.
- Особенности конструкции:

1. Колесо управления. Колесо управления позволяет быстро перемещать крепежные элементы вверх-вниз без особых усилий. Нет утечек масла, как в случаях с гидравлическим приводом.
2. Верхние захваты. Благодаря уникальной конструкции, верхние захваты можно регулировать во всех направлениях (вверх-вниз, вперед-назад), что обеспечивает равномерное сжатие пружины, а также гарантирует безопасную работу.
3. Приспособление для фиксации стойки. Фиксирует цилиндр вертикально. Конструкция с нижней опорой исключает необходимость сильной фиксации, что снижает вероятность повреждения стойки.
4. Нижняя опора. Позволяет регулировать вертикальное положение стойки для поддержки амортизаторов, тем самым облегчая работу на стенде.



## 4151 НАБОР ДЛЯ СЖАТИЯ ПРУЖИН

- Подходит для небольших диаметров, менее 30 мм.
- Обеспечивает усилие 100 Нм.
- Возможно применение с пневмоприводом.
- Все работы выполняются прямо на автомобиле.
- Применяется для большинства автомобилей.
- Уникальная запатентованная конструкция.

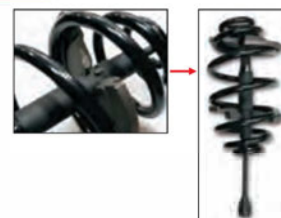

## 4064 ЗАХВАТ ПРУЖИНЫ С-ОБРАЗНЫЙ ДЛЯ JTC-1941

- Захват пружины большого диаметра для автомобилей BMW E38, Chrysler, Renault и др.
- Диапазон применения: 180-240 мм
- Применяется только с JTC-1941.

## 4065 ЗАХВАТ ПРУЖИНЫ КРУГЛЫЙ ДЛЯ JTC-1941

- Специальный круглый захват пружины большого диаметра с защитным покрытием для автомобилей BMW E39, E46, E90.
- Применяется только с JTC-1941.

## 4063 ЗАХВАТ ПРУЖИНЫ С-ОБРАЗНЫЙ ДЛЯ JTC-1941

- Специальная конструкция захватов снижает вероятность повреждения пружин.
- В набор входит 3 пары различных диаметров (6 шт.).
- Применяется только с JTC-1941.

## 1941 НАБОР ДЛЯ СЖАТИЯ ПРУЖИН

- Комплект multifunctional инструментов.
- Предназначен для современных подвесок типа Макферсон.
- В комплект входят 3 пары взаимозаменяемых захватов.

## 4274 НАБОР ДЛЯ СЖАТИЯ ПРУЖИН УСИЛЕННЫЙ

- Максимальное усилие: 26 000 Нм.
- Максимальный ход: 317 мм.
- Подходит для работы с пневматическим приводом.
- В комплект входит 3 пары различных захватов, что позволяет применять набор для автомобилей разных марок.
- Изготовлены с учетом всех требований стандартов для безопасной работы.
- 3 пары захватов (желтого цвета) не повреждают поверхность пружин во время работы.

## 1955 СТЕНД ДЛЯ СЖАТИЯ ПРУЖИН

- Два разных захвата позволяют работать с автомобилями различных марок.
- Смажьте резьбу перед использованием.

## 1956 СТЕНД ДЛЯ СЖАТИЯ ПРУЖИН

- Регулируемые захваты подходят для большинства марок автомобилей.
- Перед использованием необходимо смазать резьбу.
- Диапазон захвата: 300 ~ 850 мм.
- Запатентованный.

## 6719 СЪЕМНИК ШРУСА УНИВЕРСАЛЬНЫЙ

- Используется для снятия ШРУСа с оси;
- Универсальный, применим для обслуживания большинства автомобилей.
- Общая высота 200мм.
- Максимальная ширина 96мм.
- Внутренний диаметр 29мм.

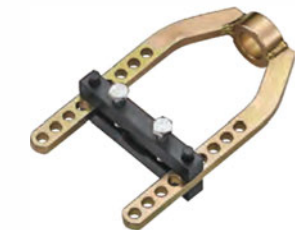
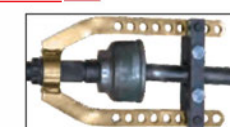





## 4713 ГОЛОВКА ДЛЯ ДЕМОНТАЖА АМОРТИЗАТОРА

- Способ применения: вставьте головку, проверните на 90 градусов, чтобы разжать поворотный кулак, и извлеките амортизатор.
- Применение: VW, AUDI, SKODA, SEAT, FORD, BMW, CITROEN, RENAULT и PEUGEOT.
- Размеры: 5.5 x 8.2 мм.

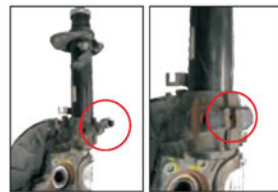

## 4540 ПРИСПОСОБЛЕНИЯ ДЛЯ РАСШИРЕНИЯ ПОСАДОЧНОГО МЕСТА АМОРТИЗАТОРА

- Используется для расширения посадочного места у поворотного кулака при установке амортизатора или шаровой опоры.
- Без риска повреждения алюминиевого или чугунного кулака.
- Изготовлено из хром-молибденовой стали для большей прочности.
- Применение: VAG, BMW, Citroen, FORD, Renault, Seat, Peugeot и большинство японский моделей.



## 4541 ПРИСПОСОБЛЕНИЯ ДЛЯ РАСШИРЕНИЯ ПОСАДОЧНОГО МЕСТА РЫЧАГОВ ПОДВЕСКИ

- Используется для расширения посадочного места при установке рычагов подвески.
- Без риска повреждения алюминиевого или чугунного кулака.
- Изготовлено из хром-молибденовой стали для большей прочности.
- Применение: VAG.



## F270 СТЯЖКА ПРУЖИН

- Захваты выполнены из закаленной хром-ванадиевой стали. Рабочая длина стягивающих винтов - 270 мм.
- Подходит для использования в труднодоступных местах колесной ниши.
- Специальные раздвоенные концы предназначены для аккуратного захвата витков пружины.
- Максимальная длина захвата 270 мм.



## F370 СТЯЖКА ПРУЖИН

- Зхваты выполнены из закаленной хром-ванадиевой стали. Рабочая длина стягивающих винтов - 370 мм.
- Подходит для использования в труднодоступных местах колесной ниши.
- Специальные раздвоенные концы предназначены для аккуратного захвата витков пружины.
- Максимальная длина захвата 370 мм.



## 1401 СТЯЖКА ПРУЖИН УСИЛЕННАЯ

- Зхваты сжимают пружину при вращении шестигранной гайки.
- Рабочий диапазон: 23 мм-280 мм.
- Длина: 280 мм.



## 1323 КОМПЛЕКТ СЕРВИСНЫХ КЛЮЧЕЙ ДЛЯ СТОЕК УНИВЕРСАЛЬНЫЙ

- Комплект подходит для обслуживания большинства марок автомобилей.
- В комплекте:
  - 2 шт. головки диаметром 5, 10 мм.
  - 9 шт. головки диаметром 4, 5.2, 6, 6.3, 7, 8, 9, 10, 12 мм.
  - 4 шт. головки диаметром 5, 6, 7, 8 мм.
  - 3 шт. головки диаметром 3, 3.5, 4 мм.
  - ★ 2 шт. головки диаметром T50, T60.
  - 1 шт. головка M12.
  - 4 шт. головки диаметром 8, 9, 10, 11 мм.
  - 9 шт. головки диаметром 14, 16, 17, 18, 19, 21, 22, 24, 27 мм.
  - 5 шт. головки диаметром 10.5, 12.5, 14, 14.5, 14.5 мм.
- Приобретается дополнительно:
  - 2 шт. головки диаметром 15, 20 мм.
  - 1 шт. головка диаметром 5 мм.



## 1840 ПРИСПОСОБЛЕНИЕ ДЛЯ ПРАВКИ СТОЕК

- В комплект входит 4 регулировочных пластины.
- Гидравлический привод.
- Подходят для большинства марок автомобилей.
- Макс. усилие : 10 т.



## 1002 СТРУБЦИНА ДЛЯ ПРАВКИ ПОВОРОТНЫХ КУЛАКОВ

- С двумя фиксирующими планками для выравнивания рулевых тяг.
- Применение: Mercedes, Mitsubishi, Honda.
- Макс. усилие : 10 т.



## 1230 УРОВЕНЬ С МАГНИТНЫМ КРЕПЛЕНИЕМ

- Уровень крепится к рабочему узлу магнитом, что облегчает работу по выставлению угла наклона.
- Применяется совместно с JTC 1840 / JTC-1002.



## 4135 УРОВЕНЬ С МАГНИТНЫМ КРЕПЛЕНИЕМ

- Предназначен для регулировки угла установки колеса.
- Диаметр магнита: 77 мм
- Д x Ш x В: 20 (Д) x 76(Ш) x 30 (В) мм



## 1030 ПРИСПОСОБЛЕНИЕ ДЛЯ СМАЗКИ ПОДШИПНИКОВ УНИВЕРСАЛЬНОЕ

- Быстро, эффективно и тщательно смазывает подшипники.
- Способ применения: поместите подшипник между пластиковыми конусами, зажмите, залейте смазку через отверстие на конце резьбового штока.
- Приспособление удаляет старую смазку и равномерно наносит новую.
- Размеры конусов: 4-1/4".



## 4641 ПРИСПОСОБЛЕНИЕ ДЛЯ СМАЗКИ ПОДШИПНИКОВ

- Применяется для заполнения подшипника смазкой под давлением.
- Смазка добавляется через смазочный фитинг или путем снятия рабочей части приспособления.
- Применяется для подшипников с максимальным внутренним диаметром 16 мм и максимальным внешним диаметром 95 мм.



## 4021 ПРИСПОСОБЛЕНИЕ ДЛЯ СМАЗКИ ПОДШИПНИКОВ РУЧНОЕ

- Применяется с канистрой емкостью 20 л. Зафиксируйте подшипник на штоке верхней крышки.
- Нажмите рычаг штока для подачи смазки. Достаточно несколько нажатий, чтобы подшипник был смазан.
- Применяется для подшипников с внешним диаметром 95 мм - 200 мм.



## 1241 УСТАНОВКА ДЛЯ РАСШИРЕНИЯ КРЫЛА

- Устройство применяется для расширения арки крыла автомобиля при установке новых покрышек.







## F1954 СЪЕМНИК ШАРОВЫХ ОПОР

- Корпус и болт съемника выполнены из закаленной стали, что обеспечивает длительную эксплуатацию инструмента.
- Конструкция позволяет использовать приспособление в труднодоступных местах.
- Ширина зева: 19 мм.



## 1336 СЪЕМНИК ШАРОВЫХ ОПОР

- Специально предназначен для снятия шаровых опор.
- Минимальный рабочий ход: 6-7 мм.
- Размер зева: 22 мм.



## 4126 СЪЕМНИК ШАРОВЫХ ОПОР

- Специально предназначен для снятия шаровых опор в условиях ограниченного пространства.
- Минимальное рабочее пространство: 6 - 7 мм.
- Размер захвата: 28 мм
- Применение: Автомобили LUXGEN и пр.



## 1727 СЪЕМНИК ШАРОВЫХ ОПОР

- Специальная конструкция с двухпозиционным рычагом позволяет применять съемник для различных автомобилей. Также подходит для снятия шаровых опор рулевого управления и подвесок на легкогрузовых автомобилях.
- Двухпозиционный рычаг позволяет выбрать 2 рабочих диапазона с максимумом 30 мм и 56 мм.
- Ширина зева: 22 мм.
- Применение: Автомобили европейского производства.



## 4661 СЪЕМНИК ШАРОВЫХ ОПОР

- Имеет регулируемый захват, применяется для различных автомобилей.
- Ширина зева: 20 мм.
- Рабочий диапазон: 27-55 мм.

## 1914 СЪЕМНИК ШАРОВЫХ ОПОР

- Предназначен для снятия шаровых опор с рычага рулевого управления, поворотного кулака, рулевой поперечной тяги и т.п.
- Ширина зева: 16 мм.

## 1915 СЪЕМНИК ШАРОВЫХ ОПОР

- Предназначен для снятия шаровых опор с рычага рулевого управления, поворотного кулака, рулевой поперечной тяги и т.п.
- Ширина зева: 19 мм.

## 1036 СЪЕМНИК РУЛЕВОГО ШАРНИРА

- Специальная конструкция с двумя захватами предназначена для снятия большинства типов рулевых шарниров.
- Материал: сталь марки SCM420 твердость 42.



## F0416 СЪЕМНИК ШАРОВЫХ ОПОР

- Приспособление изготовлено из закаленной стали, что обеспечивает длительную эксплуатацию, в том числе в тяжелых условиях.
- Размер вилки 18 мм, общая длина 410 мм.
- Предназначен для снятия шаровых опор с помощью ударного инструмента.
- Также применяется для разъединения креплений амортизаторов.



## F0412 СЪЕМНИК ШАРОВЫХ ОПОР

- Приспособление изготовлено из закаленной стали, что обеспечивает длительную эксплуатацию, в том числе в тяжелых условиях.
- Размер вилки 24 мм. Общая длина 300 мм. Предназначен для снятия шаровых опор с помощью ударного инструмента.
- Также применяется для ШРУСа приводного вала на FWD автомобилях.

## F0428 СЪЕМНИК ШАРОВЫХ ОПОР

- Приспособление изготовлено из закаленной стали, что обеспечивает длительную эксплуатацию, в том числе в тяжелых условиях.
- Размер вилки 28 мм. Общая длина 300 мм. Предназначен для снятия шаровых опор с помощью ударного инструмента.

## 1129 СЪЕМНИК РУЛЕВОЙ СОШКИ

- Зажим выполнен из штампованной легированной стали.
- Закаленный центральный болт.
- Предназначен для снятия рулевых шарниров и сошек.
- Применяется для большинства легкогрузных автомобилей.
- Ширина зева: 27 мм.
- Рабочий ход: 45 мм.



## 1952 СЪЕМНИК РУЛЕВОЙ СОШКИ

- Зажим выполнен из штампованной легированной стали.
- Закаленный центральный болт.
- Предназначен для снятия рулевых шарниров и сошек.
- Применяется для большинства легкогрузных автомобилей.
- Ширина зева: 33 мм.
- Рабочий ход: 64 мм.



## 4459 СЪЕМНИК ШАРОВЫХ ОПОР AUDI, BMW, MERCEDES, PORSCHE (4 ТИПОРАЗМЕРА)

- Инструмент предназначен для быстрого и легкого снятия шаровых опор у автомобилей европейского производства.
- Применение: BMW E38, E39, E52, E53, E60, E61, E70, E83, E90, E91, E92, R50, R52, R53, RR1, RR2, XS; Mercedes W211, W219, W220 and W230; PORSCHE 996 Carrera; AUDI A4, A6.
- Размеры: 24 мм., 27 мм., 31 мм., 36 мм.

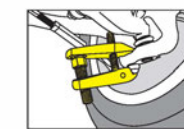

## 4075 НАБОР СЪЕМНИКОВ ШАРОВЫХ ОПОР С ГИДРАВЛИЧЕСКИМ ПРИВОДОМ

- Предназначен для работы вручную либо с помощью гидравлического привода (для грузовых автомобилей до 12 т).
- В комплект входит специальный адаптер для присоединения упорного винта или гидравлического привода.
- Применяется для снятия наконечников поперечной рулевой тяги, стабилизатора поперечной устойчивости и шаровых опор.
- Рабочий диапазон: 30, 34, 40 мм.
- Длина упорного винта: 100, 80 мм.
- Длина поворотного рычага: 125 мм.





## 1247 СЪЕМНИК ШАРОВЫХ ОПОР

- Применяется для снятия шаровых опор.
- Компактная конструкция позволяет выполнять работы в условиях ограниченного пространства.
- Размер зева: 19 мм.

## 1257 СЪЕМНИК ШАРОВЫХ ОПОР

Артикул	Размер зева	Рабочий ход	Применение:
1257	23	25	Audi, BMW, Citroen, Ford, Mercedes, Opel, Peugeot, Renault, Rover, Saab, Volvo, VW, автомобили японского и азиатского производства.
1258	28	25	Audi A4, A6, A8; VW Passat с 97 г.в.

## 4190 СЪЕМНИК ШАРОВЫХ ОПОР

- Применяется для снятия шаровых опор нестандартного размера.
- Применение: BMW 7, BENZ S, LEXUS 460.
- Ширина зева: 28 мм
- Глубина захвата: 40 мм
- Внутренняя высота: 74 мм

## 1316 СЪЕМНИК ШАРОВЫХ ОПОР

- Предназначен для снятия шаровых опор, наконечников рулевой тяги, стабилизатора поперечной устойчивости и др.

Артикул	A	B	C
1316	18 мм	36 мм	38 мм
1317	23 мм	45 мм	47 мм
1318	29 мм	62 мм	62 мм
1319	40 мм	62 мм	76 мм
1320	46 мм	76 мм	100 мм

## 4642 СЪЕМНИК ШАРОВЫХ ОПОР

- Предназначен для снятия шаровых опор, наконечников рулевой тяги, стабилизатора поперечной устойчивости и др.

Артикул	A	МАКС. В
4642	17 мм	58 мм
1916	22 мм	62 мм
4643	32 мм	80 мм
4644	45 мм	90 мм

## 4871 ПРИСПОБЛЕНИЕ ДЛЯ УСТАНОВКИ ШАРОВЫХ ОПОР

- Специально предназначено для установки шаровой опоры для всех легковых и легкогрузовых автомобилей с передним приводом.
- Применение данного инструмента позволяет отцентрировать палец шаровой опоры под нужным углом.
- Таким образом, достигается правильное соединение с рулевой тягой, что обеспечивает хорошую управляемость автомобилем.

## 6699 НАБОР ОПРАВОК ДЛЯ УСТАНОВКИ ПЫЛЬНИКОВ ШАРОВЫХ ОПОР И НАКОНЕЧНИКОВ

- Используется для установки пыльников шаровых опор и наконечников рулевой тяги автомобиля.
- Размеры: внутр. φ (внешн. φ): 34(44), 36(46), 37(47), 38(48), 42(52), 45(55), 48(58), 53(63).

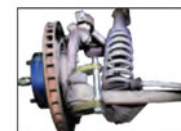

## 1839 СЕРВИСНЫЙ КЛЮЧ ДЛЯ ШАРНИРА РУЛЕВОЙ РЕЙКИ

- Применяется для снятия шарнира рулевой рейки без необходимости демонтажа всего узла.
- Рабочий диапазон: 33-42 мм.
- Запатентованный.



## 4098 СЕРВИСНЫЙ КЛЮЧ ДЛЯ ШАРНИРА РУЛЕВОЙ РЕЙКИ

- Применяется для снятия шарнира рулевой рейки без необходимости демонтажа всего узла.
- Обладает большим рабочим диапазоном по сравнению с JTC-1839.
- Рабочий диапазон: 40-47 мм.

## 6732 СЕРВИСНЫЙ КЛЮЧ ДЛЯ ШАРНИРА РУЛЕВОЙ РЕЙКИ

- Используется для снятия шарнира рулевой рейки без демонтажа всего узла.
- Подходит для большинства легковых автомобилей, легких грузовых автомобилей и кроссоверов.
- Под ключ: 1/2" DR.
- Рабочий диапазон: 25-55мм.
- Запатентован.

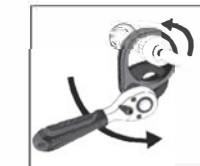

## 1836 КОМПЛЕКТ СЕРВИСНЫХ КЛЮЧЕЙ ДЛЯ ШАРНИРА РУЛЕВОЙ РЕЙКИ

- Предназначен для снятия шарнира рулевой рейки без шестигранного профиля для обычных ключей. Некоторые типы шарниров рулевой тяги имеют 2 рабочие грани и в этом случае извлечь шарнир с помощью обычного ключа становится проблематично. В комплект входит 7 монтажных скоб размерами 1-3/16", 1-1/4", 1-5/16", 1-7/16", 14 мм, 17 мм и 33,6 мм.



## 4483 ПРИСПОБЛЕНИЕ ДЛЯ ДЕМОНТАЖА РУЛЕВОГО НАКОНЕЧНИКА

- Применяется для снятия и установки наконечника рулевой рейки.
- Применение инструмента облегчает работу по демонтажу наконечника.
- Подходит для большинства легковых и некоторых грузовых автомобилей.



## 4079 ПРИСПОБЛЕНИЕ ДЛЯ ЗАМЕНЫ ШАРОВЫХ ОПОР

- Специально предназначен для снятия верхней шаровой опоры рулевой тяги.
- Применяется для монтажа/демонтажа шаровых опор подвесок.
- Применение: MITSUBISHI CANTER, FUSO, а также легкогрузные автомобили, и др.



## 6631 ПРИСПОБЛЕНИЕ ДЛЯ ЗАМЕНЫ ШАРОВЫХ ОПОР (LAND ROVER V8)

- Специально предназначен для снятия и установки шаровых опор непосредственно на автомобиле.
- Применение: LAND ROVER V8 4.0

## 4116 СЪЕМНИК КРЕСТОВИНЫ (ГРУЗОВЫЕ АВТОМОБИЛИ СРЕДНЕЙ ГРУЗОПОДЪЕМНОСТИ)

- Используется для установки/снятия крестовины грузовых автомобилей.
- Благодаря специальной конструкции упрощает процедуру замены.
- Применение: грузовые автомобили средней грузоподъемности Mitsubishi (Canter), Nissan, Toyota, Mazda, Isuzu и другие.
- Запатентованный.



УСТАНОВКА

Другой способ установки

СНЯТИЕ

ИНСТРУКЦИЯ





## 1217 ПРИСПОСОБЛЕНИЕ ДЛЯ УСТАНОВКИ ХОМУТОВ ШРУСА

- Благодаря компактной конструкции приспособление удобно использовать для работы в труднодоступных местах.
- Уникальная конструкция делает его компактнее.
- Конструкция с храповым механизмом и регулировочным винтом.



## 1833 ПРИСПОСОБЛЕНИЕ ДЛЯ УСТАНОВКИ ХОМУТОВ ШРУСА

- Применяется для всех видов ленточных хомутов ШРУСа.
- Служит для быстрой установки хомутов.
- Функциональное приспособление для хомутов шириной от 1/4" до 3/8".



## 4640 ПРИСПОСОБЛЕНИЕ ДЛЯ УСТАНОВКИ ХОМУТОВ ШРУСА (С РЕЗАКОМ)

- Используется вручную или с ключом на 1/2".
- Приспособление легко снимается после установки хомута.



## 1503 ПРИСПОСОБЛЕНИЕ ДЛЯ УСТАНОВКИ ХОМУТОВ ШРУСА

- Предназначено для установки низкопрофильных хомутов ШРУСа на большинстве переднеприводных автомобилей.
- Трещоточный механизм и встроенный резак позволяют упростить и ускорить работы по установке хомутов ШРУСа.



## 1212 КЛЕЩИ ДЛЯ ХОМУТОВ СЛІС-R

- Специально предназначены для хомутов ШРУСа с проушинами.
- Применяются для установки и снятия многоразовых хомутов типов Сліс и Сліс-R.
- Обратите внимание на положение проушины хомута при использовании инструмента.



## 1546 КЛЕЩИ ДЛЯ ХОМУТОВ ШРУСА (ИЗОГНУТЫЕ)

- Изогнутая конструкция позволяет применять щипцы для установки хомутов в труднодоступных местах.
- Изогнутый захват предназначен для удобной установки и снятия хомутов.
- Подходят для хомутов типа Сліс и Сліс-R.

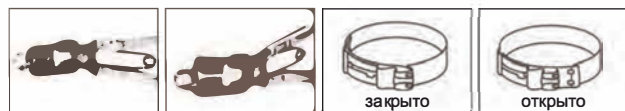

## 4043 КЛЕЩИ ДЛЯ ШЛАНГОВЫХ ХОМУТОВ ТИПА СЛІС-R

- Предназначены для снятия хомутов типа Сліс-R топливных, масляных и шлангов системы охлаждения.
- Гибкий привод длиной 630 мм.
- Обеспечивает возможность работы в наиболее труднодоступных местах.

## 1329 КЛЕЩИ ДЛЯ СНЯТИЯ ХОМУТОВ ШРУСА

- Обеспечивают легкое разрезание стальных хомутов.
- Снижают вероятность повреждения ШРУСа.
- Ширина: до 10 мм.
- Толщина: до 0,5 мм - 0,7 мм.

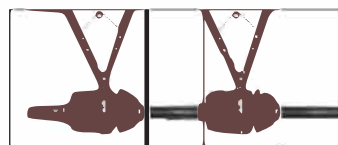

## 1918 КЛЕЩИ ДЛЯ ХОМУТОВ ШРУСА

- Предназначены для установки хомутов без проушин.
- Отличаются прочностью и низкой стоимостью.
- Применяются для установки хомутов без проушин, в том числе для хомутов ШРУСа.



## 1531 КЛЕЩИ ДЛЯ ХОМУТОВ ШРУСА

- Предназначены для установки хомутов с проушинами.
- Применение: Для AUDI, BMW, CHRYSLER, FORD, GM, HONDA, MAZDA, MERCEDES, NISSAN, OPEL / VAUXHALL, VW и др.
- Используются с удлиняющей рукояткой на 1/2" или динамометрическим ключом.



## 1532A КЛЕЩИ ДЛЯ ХОМУТОВ ШРУСА (УСИЛЕННОЙ КОНСТРУКЦИИ)

- Предназначены для установки стальных ленточных хомутов на приводные валы с определенным моментом затяжки.
- Используются с динамометрическим ключом 3/8".
- Изготовлены из хромолибденовой стали, отличаются жесткостью и долговечностью.



## 6748 КЛЕЩИ ДЛЯ ХОМУТОВ ШРУСА (УСИЛЕННОЙ КОНСТРУКЦИИ)

- Предназначены для установки стальных ленточных хомутов на приводные валы с определенным моментом затяжки.
- Используются с динамометрическим ключом 3/8".
- Изготовлен из хром-молибденовой стали высокой прочности.
- Специально разработанный двухсторонний зажим для работы в узких пространствах.



## 4069 КЛЕЩИ ДЛЯ СТОПОРНЫХ КОЛЕЦ БЕЗ ПРОУШИН

- Специально предназначены для снятия и установки стопорных колец роликового подшипника без проушин.
- Применение: TOYOTA, LEXUS, CITROEN.



## 4158 ПРИСПОСОБЛЕНИЯ ДЛЯ ЗАМЕНЫ ШЛИЦЕВОЙ ГАЙКИ ПОЛУОСИ (TOYOTA)

- Специально предназначены для снятия и установки гайки полуоси.
- В набор входит 2 инструмента. Один инструмент предназначен для фиксации гайки, а второй - непосредственно для снятия гайки полуоси.
- Длина: 170 мм.
- Применение: TOYOTA, LEXUS.

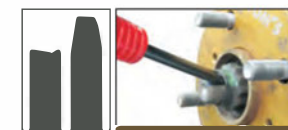

## 1950 КОМПЛЕКТ ДЛЯ СНЯТИЯ РУЛЕВОГО КОЛЕСА

- В комплект входят специальные съемники фланцевого типа, которые предназначены для снятия рулевого колеса. Данный комплект также может применяться для демонтажа демпфера крутильных колебаний, зубчатого колеса распределителя, шкивов и маховиков с 2-3 отверстиями.



## 1943A КОМПЛЕКТ ДЛЯ СНЯТИЯ РУЛЕВОГО КОЛЕСА

- Комплект предназначен для демонтажа рулевых колес всех марок автомобилей (с телескопической рулевой колонкой и без).
- В комплект также входит монтажная скоба с рабочим штоком, которая применяется для установки/снятия пружинного стопорного кольца рулевой колонки.





## 1619 СЪЕМНИК ШРУСА ИНЕРЦИОННЫЙ

- Инструмент с вильчатым захватом снимает ШРУС вместе со стопорным кольцом (узел в сборе). Применяется на автомобилях Taigus / Sable с 1986 г.в.
- Применение инструмента снижает вероятность повреждения картера коробки передач или внутреннего роликового подшипника.
- Размер захвата: 48 мм.



## 1016 СЪЕМНИК ШРУСА ИНЕРЦИОННЫЙ

- Инструмент с вильчатым захватом снимает ШРУС вместе со стопорным кольцом (узел в сборе).
- Применение инструмента снижает вероятность повреждения картера коробки передач или внутреннего роликового подшипника.
- Размер захвата: 63 мм.



## 1802 СЪЕМНИК ПОЛУОСИ ПЕРЕДНЕГО ПРИВОДА ИНЕРЦИОННЫЙ

- Защищает полуось от повреждений при снятии ШРУСа. Применяется для большинства переднеприводных автомобилей.



## 1628 СЪЕМНИК СТУПИЦЫ ИНЕРЦИОННЫЙ

- Предназначен для снятия ступиц задней подвески для большинства марок легковых и легкогрузовых автомобилей.
- Подходит для снятия ступиц с болтами и шпильками диаметром до 9/16".



## 1629 СЪЕМНИК СТУПИЦЫ ИНЕРЦИОННЫЙ

- Специально предназначен для снятия ступицы с четырьмя болтами.
- Усиленная конструкция.



## 4816 СЪЕМНИК СТУПИЦЫ ИНЕРЦИОННЫЙ

- Съемник большого диаметра для автомобилей европейского производства.
- Пластина съемника с 5-ю отверстиями подходит для различных диаметров ступиц.
- Вес: 4,3 кг.



## 1145 НАБОР СЪЕМНИКОВ ПОЛУОСИ

- Наличие в комплекте двух съемников расширяет область применения набора.
- В комплект входит съемник с 3-мя захватами и соединители различного типа.
- Ударный съемник для снятия полуоси и прочего ремонта.

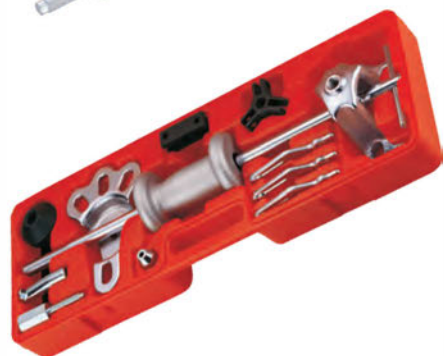

## 4465 СЪЕМНИК ЗАДНЕЙ СТУПИЦЫ (ТОЙОТА, NISSAN)

- Используется для демонтажа ступицы задней оси.
- Дополнительно используется обратный молоток JTC-4817.
- Применение: TOYOTA HIACE H100, H200, NISSAN CARAVAN E25, E26.



ИНСТРУКЦИЯ

## 4873 СЪЕМНИК СТУПИЦЫ УНИВЕРСАЛЬНЫЙ

- Способ применения: Зафиксируйте пластину в отверстиях колесного диска. Открутите болт, который фиксирует ступицу к приводному валу.
- Возьмите подходящий по размеру адаптер, затем зафиксируйте неподвижно приводной вал от коробки передач, приставьте рамку, зафиксируйте гайку и болт для дальнейшей работы по извлечению ступицы.
- Адаптеры ступицы: M22 x 1.5, M24 x 1.5, M27 x 1.5, M30 x 1.5.
- Запатентованный



Установка

Снятие



## 4563 СЪЕМНИК СТУПИЦЫ УНИВЕРСАЛЬНЫЙ

- Применяется для демонтажа ступицы.
- В комплекте: пластина с 5-ю и 4-мя отверстиями.



## 4817 СЪЕМНИК СТУПИЦЫ ИНЕРЦИОННЫЙ

- Съемник большого диаметра для автомобилей европейского производства.
- Пластина съемника с 5-ю отверстиями подходит для различных диаметров ступиц.
- В конструкции ударного съемника предусмотрены 2 ручки, что обеспечивает легкое снятие ступицы.
- Вес: 6,3 кг.



## 4920 СЪЕМНИК СТУПИЦЫ ИНЕРЦИОННЫЙ

- Специально предназначен для снятия ступицы с четырьмя болтами.
- В конструкции ударного съемника предусмотрены 2 ручки, что обеспечивает легкое снятие ступицы.
- Вес: 6,3 кг.



## 4920S НАБОР СЪЕМНИКОВ СТУПИЦ ИНЕРЦИОННЫЙ

- С 4-мя и 5-ю отверстиями для всех марок автомобилей.
- В конструкции ударного съемника предусмотрены 2 ручки, что обеспечивает легкое снятие ступицы.
- Вес: 6,3 кг.



## 4592 СЪЕМНИК СТУПИЦЫ ИНЕРЦИОННЫЙ

- Используется для демонтажа ступицы задней оси с 4, 5, 6 отверстиями.
- Диаметр пластины: 164 мм, P.C.D 0 140 мм.
- Применение: MB, VW, AUDI, PORSCHE и т. д.
- Обеспечивает легкое и быстрое снятие ступиц за счёт двух удобных ручек на основании обратного молотка.
- Вес молотка: 6,3 кг.



## 4590 СЪЕМНИК СТУПИЦЫ

- Используется для демонтажа ступицы задней оси с 4, 5, 6 отверстиями.
- Предназначен для разбора вала трансмиссии и ступицы.
- Диаметр пластины: 164 мм, P.C.D 0 140 мм.
- Применение: MB, VW, AUDI, PORSCHE и т. д.

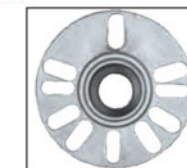

## 4591 СЪЕМНИК СТУПИЦЫ ГИДРАВЛИЧЕСКИЙ 12Т

- Используется для демонтажа ступицы задней оси с 4, 5, 6 отверстиями.
- Предназначен для разбора вала трансмиссии и ступицы.
- Диаметр пластины: 164 мм, P.C.D 0 140 мм.
- Применение: MB, VW, AUDI, PORSCHE и т. д.
- Гидравлический цилиндр 12 т.





## 4133 ГОЛОВКА ДЛЯ ГАЙКИ СТУПИЦЫ ПЕРЕДНИХ КОЛЕС SUZUKI JIMNY (4 ОТВЕРСТИЯ)

- Специально предназначена для демонтажа гайки ступицы переднего колеса.
- Применение: SUZUKI (JIMNY) 1.3

## 1014 ГОЛОВКА СТУПИЧНАЯ

- Применение: Полноприводные автомобили SUZUKI.
- Специальная головка цилиндрической формы для гаек трансмиссии.
- Для автомобилей до 2000 г.в.

## 1210 ГОЛОВКА СТУПИЧНАЯ

- Применение: Полноприводные автомобили SUZUKI.
- Специальная конструкция с 8-ю шлицами для гаек трансмиссии.
- Для автомобилей после 2000 г.в.
- Применяется аналогично #1014.

## 4479 ГОЛОВКА ДЛЯ ЗАМЕНЫ РОТОРА ABS (JAGUAR)

- Используется для снятия и установки ротора ABS.
- Размер: 3/4" Dr. X 12PT.
- Применение: JAGUAR XJ8, XK8.

## 4482 ГОЛОВКА ДЛЯ ЗАМЕНЫ ШАРОВОЙ ОПОРЫ (CITROEN, PEUGEOT)

- Используется для демонтажа шаровой опоры.
- Под ключ: 35 мм/6PT.
- Размер:  $\phi$  51 мм/4PT.
- Применение: Peugeot 405 / Citroen.

## 6728 ГОЛОВКА ДЛЯ ГАЙКИ ЗАДНЕЙ СТУПИЦЫ FORD TRANSIT

- Используется для демонтажа задней ступицы автомобиля Ford Transit (2014-).
- Размер: 1/2" Dr. x  $\phi$  70/4PT.
- Оригинальный номер FM: 205-1007.

## 4589 ГОЛОВКА ДЛЯ ГАЙКИ СТУПИЦЫ

- Предназначена для откручивания гайки ступицы переднего колеса с 4-мя отверстиями.
- Размер: 1/2" Dr., P.C.D 60 мм,  $\phi$  5 мм/4PT.
- Применение: Toyota Hiace H200, 210, 220; Toyota Hilux Surf N180, N185, N210, N215
- Габаритные размеры: 90/80/68 мм. (Д/Ш/В)
- Вес: 651 гр.

## 4466S СЪЕМНИК ПЕРЕДНЕЙ СТУПИЦЫ (TOYOTA, NISSAN)

- Используется для демонтажа ступицы передней оси.
- Применение: TOYOTA HIACE H200 серии 2WD, 4WD. NISSAN CARAVAN E25, E26 серии 2WD, 4WD.



ИНСТРУКЦИЯ



## 1259 СЪЕМНИК СТУПИЦЫ УНИВЕРСАЛЬНЫЙ

- Съёмные опоры легко устанавливаются в нужном положении для извлечения ступицы, где окружность болтового крепления не превышает 190.2 мм. Также применяется для снятия запрессованных тормозных барабанов.
- В комплект также входят приводная рукоять и винт съёмника.
- Универсальная конструкция позволяет использовать приспособление для большинства марок автомобилей.



## 4067 СЪЕМНИК ПОДШИПНИКА СТУПИЦЫ (С ТРЕМЯ ЗАХВАТАМИ)

- Конструкция с 3-мя лапками специально предназначена для захвата внутреннего кольца подшипника ступицы и извлечения его наружу с помощью центрального болта.
- Применяется для всех марок автомобилей, особенно для тех, у которых ось колеса расположена в непосредственной близости от датчика АБС или других деталей.
- Рабочий диапазон: 40-130 мм;
- Макс. толщина захватов: 1 мм.



## 4890 НАБОР ДЛЯ УСТАНОВКИ ПОДШИПНИКОВ

- Предназначен для установки подшипников и сальников с помощью адаптеров под внутренний диаметр.
- В комплекте: 13 адаптеров: 10, 12, 14, 15, 16, 18, 19, 20, 22, 25, 26, 28, 30 мм.
- 3 рукоятки длиной 115, 140, 160 мм.

## 1611A НАБОР ДЛЯ УСТАНОВКИ ПОДШИПНИКОВ

- Предназначен для быстрой и аккуратной установки подшипников и сальников с помощью адаптеров под внешний диаметр.
- В комплект входят 9 дисков различного размера, что обеспечивает оптимальную работу с большинством стандартных подшипников.
- Плоская поверхность дисков заправляет сальники равномерно.



## 1001A СЪЕМНИК ПОДШИПНИКОВ ПЕРЕДНИХ СТУПИЦ

- Набор предназначен для снятия подшипников передних ступиц.
- Применение данного инструмента позволяет выполнять работы без снятия поворотного кулака и стойки подвески.
- Подходят для большинства марок автомобилей.
- Может применяться совместно с гидравлическим приводом.
- Общее количество предметов: 25.



Установка

Снятие

## 4885 ГИДРАВЛИЧЕСКИЙ ПОРШЕНЬ

- Применяется совместно с JTC-1001
- В комплекте: Гидравлический привод - 1 шт.; Гидравлический соединительный штуцер 3/8" NPT (JTC-CP352) - 1 шт.; Шток, диаметр 18 мм - 1 шт.

- Усилие: 17 т.
- Ход поршня: 46 мм.



## 5431 НАБОР ГОЛОВОК КОРОНЧАТЫХ 1/2" ВНЕШНИХ (11 ЕД.)

- Используется для монтажа/демонтажа гайки крепления подшипника дифференциала, ступичной гайки передней и задней осей, а также гайки крепления фланца ведущей оси легковых автомобилей и внедорожников.
- Размер: 1/2"x60 мм.

Артикул	D2	D1	ZB	ZL
5431-1	15.5	22.0	3.3	2.9
5431-2	18.5	26.0	3.8	2.8
5431-3	21.5	30.0	4.3	3.8
5431-4	25.0	33.0	4.0	3.8
5431-5	27.5	37.0	4.8	3.8
5431-6	33.5	44.0	5.3	4.8
5431-7	38.5	50.0	5.8	4.8
5431-8	44.5	56.0	5.8	4.8
5431-9	50.5	63.0	6.3	5.8
5431-10	55.5	69.0	6.8	5.8
5431-11	61.5	75.0	6.8	5.8

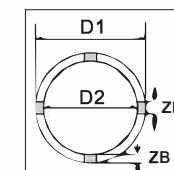

## 5432 НАБОР ГОЛОВОК КОРОНЧАТЫХ 1/2" ВНУТРЕННИХ (10 ЕД.)

- Используется для монтажа/демонтажа гайки крепления подшипника дифференциала, ступичной гайки передней и задней осей, а также гайки крепления фланца ведущей оси легковых автомобилей и внедорожников.
- Размер: 1/2"x60 мм.

Артикул	D2	D1	ZB	ZL
5432-1	20.0	26.0	2.8	2.5
5432-2	23.5	31.0	2.8	3.0
5432-3	26.5	34.0	3.8	2.5
5432-4	29.5	38.0	4.8	2.5
5432-5	34.5	42.0	3.8	3.5
5432-6	40.5	50.0	4.8	3.5
5432-7	46.5	58.0	4.8	4.0
5432-8	59.5	75.0	5.8	4.5
5432-9	65.8	82.0	5.8	5.0
5432-10	71.8	88.0	5.6	5.0

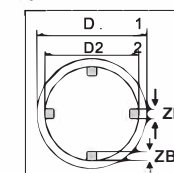



## 1843 НАБОР СЪЕМНИКОВ ПОДШИПНИКОВ

- Способ применения: Вставьте захват в подшипник. Поверните рукоять по часовой стрелке что-бы раскрыть захват съемника.
- В комплекте:
  - Рукоятка ударного съемника длиной 390 мм;
  - Съемник: 940 г, 100 мм;
  - Захваты: 8-10 мм; 10-12 мм; 12-14 мм; 15-17 мм; 17-20 мм; 20-24 мм; 25-29 мм; 30-32 мм.



## 4672 НАБОР СЪЕМНИКОВ ПОДШИПНИКОВ

- Функциональный инструмент для снятия подшипников.
- В комплекте: 1 шт. съемник (62 мм);
  - 1 шт. ударный съемник;
  - 5 шт. захватов: 8-11 мм, 12-17 мм, 18-23 мм, 24-29 мм, 30-34 мм;
  - 3 шт. удлинители резьбы.
- Применяется для подшипников с внутренним диаметром: 8-34 мм.

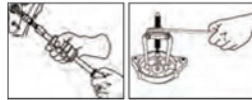

## 4522 СЪЕМНИКИ ЦАНГОВЫЕ (5 ЕД.)

- Применяются с JTC-4672.
- В комплекте 5 съемников: 34-38 мм., 39-43 мм., 44-48 мм., 49-53 мм., 54-58 мм.

## 1146 НАБОР СЪЕМНИКОВ С 3-МЯ ЗАХВАТАМИ

- Размер: Внутренний съемник для малых диаметров: 15 мм-30 мм; Внутренний съемник для больших диаметров: 30 мм-80 мм; Внешний съемник: 15 мм - 80 мм.
- Для раскрытия захватов зафиксируйте гайку в соответствующей позиции. Инструмент применяется для снятия внутренних и внешних подшипников.



## 1351 СЪЕМНИК ПОДШИПНИКОВ

- Применяется для снятия внутренних и внешних подшипников.
- Способ применения: снимите сепаратор, затем с помощью захвата подходящего размера снимите подшипник.
- Размеры захватов: 5, 4, 6, 8 мм.



## 5341 СЪЕМНИК ПОДШИПНИКОВ 3-Х ЛАПЫЙ, ЗАХВАТ 13-38 ММ.

- Используется для снятия внутренних подшипников, втулок.
- Изготовлен из закаленной хромомолибденовой стали.
- Диаметр: 13-38 мм.

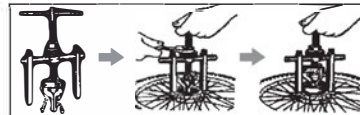

## 4306 КОМПЛЕКТ ДЛЯ ЗАМЕНЫ СТУПИЧНЫХ ПОДШИПНИКОВ FORD (78 ММ)

- Специально предназначен для монтажа/демонтажа ступичных подшипников.
- Замена производится прямо на автомобиле.
- Внешний диаметр подшипника:  $\phi$  78 мм.
- Применение: FORD: Focus, C-MAX. MAZDA: M3. VOLVO: C30, C70, S40, V50.



ИНСТРУКЦИЯ



УСТАНОВКА

## 4307 КОМПЛЕКТ ДЛЯ ЗАМЕНЫ СТУПИЧНЫХ ПОДШИПНИКОВ FORD (82 ММ)

- Внешний диаметр подшипника:  $\phi$  82 мм.
- Применение: FORD: Focus, Mondeo.



REMOVE

## 4492 КОМПЛЕКТ ДЛЯ ЗАМЕНЫ СТУПИЧНЫХ ПОДШИПНИКОВ

- Используется для снятия/установки подшипника ступицы.
- Применение: FWD VW, AUDI и некоторые азиатские модели. RWD Mercedes, Porsche, BMW и некоторые европейские модели.



## 9000 СЪЕМНИК ПОДШИПНИКА СЕПАРАТОРНЫЙ

- Изготовлен из хромомолибденовой стали (марка SCM440).

Артикул	Диапазон	Болт	Резьба
9000	1 1/4"-2 1/4" (30мм~50мм)	3/8" x 24 UNF x 125мм/L	3/8" x 16 UNC
9005	2 1/4"-3 1/2" (50мм~75мм)	1/2" x 20 UNF x 135мм/L	3/8" x 16 UNC
9015	3"-4 1/2" (75мм~105мм)	5/8" x 18 UNF x 165мм/L	1/2" x 13 UNC
9025	4"-6" (100мм~150мм)	3/4" x 16 UNF x 260мм/L	5/8" x 11 UNC
9035	6"-8" (150мм~200мм)	1" x 12 UNF x 350мм/L	3/4" x 10 UNC



## 1141 КОМПЛЕКТ ДЛЯ СНЯТИЯ ПОДШИПНИКОВ (2 ЕД.)

- В комплект входят съемники подшипников 9000 и 9005.
- Демонтирует подшипник с помощью H-образной балки и болтов.
- Предназначен для работы с подшипниками.



## 1142A КОМПЛЕКТ ДЛЯ СНЯТИЯ ПОДШИПНИКОВ

- В комплект входит съемник подшипников 9015.
- Предназначен для снятия подшипников при помощи H-образного съемника и специальных болтов.



## 1142P УДЛИНИТЕЛЬ ДЛЯ 1142A

- Применяется совместно с JTC-1142.
- Предназначен для снятия подшипника между задним приводным валом и дифференциалом.
- Длина: 640 мм.



ИНСТРУКЦИЯ



ИНСТРУКЦИЯ

## 1143 СЪЕМНИК ПОДШИПНИКОВ СЕПАРАТОРНЫЙ (С ГИДРАВЛИЧЕСКИМ ПРИВОДОМ)

- В комплект входит съемник подшипников 9025.
- Благодаря наличию гидравлического привода применение инструмента не требует больших усилий.
- Демонтирует подшипник с помощью H-образной балки и болтов.



## 1144 КОМПЛЕКТ УПОРОВ

- Применяется совместно с JTC-9035.
- Демонтирует подшипник с помощью H-образной балки и болтов.



## 1035 СЪЕМНИК ГИДРАВЛИЧЕСКИЙ УНИВЕРСАЛЬНЫЙ

- Предназначен для обслуживания сельскохозяйственной техники, автомобилей, а также для промышленного применения.
- Применение гидравлического привода повышает производительность труда.
- Материал: сталь SCM415 твердость 40-45.
- Упаковка: переносной кейс
- 1 компл./ 16 кг/ 17 кг/ 1,21'.
- Нагрузка: 8 т.







### 4704 НАБОР СЪЕМНИКОВ САЙЛЕНТБЛОКОВ С ГИДРАВЛИЧЕСКИМ ПРИВОДОМ УНИВЕРСАЛЬНЫЙ

- 22 гильзы с внутр. диаметром 18 мм - 60 мм (шагом 2 мм)
- В комплекте:
  - 4 шт. центральный шток: 10, 12, 14, 16 мм.
  - Насос поставляется отдельно (артикул JTC-HB600).
  - Этот набор также можно использовать без гидравлического привода.



### 4705 РАМКА ДЛЯ ГИДРАВЛИЧЕСКОГО СЪЕМНИКА

- Применяется совместно с JTC-4704.
- Специально предназначен для втулок без технологических отверстий или шаровых соединений.



### 4831 НАБОР СЪЕМНИКОВ САЙЛЕНТБЛОКОВ ПОД ГИДРАВЛИЧЕСКИЙ ПРИВОД

- Применяется совместно с гидравлическим приводом из JTC-4704 или JTC-4091.
- 10 комплектов с внутр. диаметром 62-80 мм с шагом 2 мм, 2 ед. на комплект.



### 4855 НАБОР ОПРАВОК ДЛЯ ВЫПРЕССОВКИ ПОДШИПНИКОВ, ВТУЛОК, САЛЬНИКОВ

- Набор предоставляет возможность самостоятельно сделать приспособление для снятия подшипников, втулок и сальников, подобрав необходимый размер.
- Диски присоединяются к рукоятке болтом.
- Применяется для выпрессовки подшипников, втулок и сальников.
- Размеры оправок: 70 мм - 150 мм с шагом 5 мм.

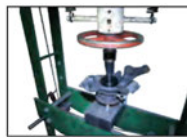

### 4856 НАБОР ОПРАВОК ДЛЯ ВЫПРЕССОВКИ ПОДШИПНИКОВ, ВТУЛОК, САЛЬНИКОВ

- Набор предоставляет возможность самостоятельно сделать приспособление для удаления втулок, подобрав необходимый размер.
- Применяется для выпрессовки подшипников, втулок и сальников.
- Размеры оправок: 18 мм - 65 мм с шагом 1 мм, а также 74 мм.



### 4091 НАБОР ДЛЯ СНЯТИЯ И УСТАНОВКИ САЙЛЕНТБЛОКОВ УНИВЕРСАЛЬНЫЙ

- Универсальное применение для снятия /установки подшипников скольжения, сайлентблоков, гидравлических подшипников, подшипников с резиновой втулкой на различных типах автомобилей.
- 20 гильз: внутр. диам. 34- 72 мм (с шагом 2 мм);
- 2 опорных диска, применяется с гильзами.
- 4 болта: M10, M12, M14, M16; длина: 450 мм.



### 6770 НАБОР ДЛЯ СНЯТИЯ И УСТАНОВКИ САЙЛЕНТБЛОКОВ УНИВЕРСАЛЬНЫЙ

- Универсальный набор используется для снятия и установки сайлентблоков и резиновых втулок.
- Общее количество предметов в наборе: 29 шт.
- Подходит для большинства автомобилей.
- Если элемент не поддается выпрессовке, следует: прекратить работу, разобрать инструмент, обработать поверхность выпрессовочного элемента проникающей смазкой, типа WD-40. После этого следует повторить процедуру демонтажа.
- Во время работы используйте большое количество смазки для предотвращения деформации направляющей шпильки.
- Во время работы запрещено использовать ударный инструмент.
- Комплектация: Гильзы: внутренний диаметр 24-72 мм (с шагом 2 мм) - 25 шт. Направляющие шпильки с гайками: M10, M12, M14, M16, длина: 430 мм - 4 шт.



### 1559 СЪЕМНИК ДЛЯ САЙЛЕНТБЛОКОВ ЗАДНЕЙ ПОДВЕСКИ (HONDA)

- Предназначен для снятия сайлентблоков заднего продольного рычага подвески на автомобилях Honda.
- Обслуживание выполняется прямо на автомобиле.
- Специальная конструкция скобы съемника обеспечивает аккуратную посадку инструмента на рычаг.
- А также снижает вероятность повреждения кабеля датчика АВС при выполнении работ по извлечению сайлентблоков.
- Применение: Honda CR-V 1996/9-2002/8, K6, K8



### 4650 НАБОР ДЛЯ ЗАМЕНЫ САЙЛЕНТБЛОКОВ ЗАДНЕЙ ПОДВЕСКИ (OPEL)

- Для снятия и установки верхних и нижних сайлентблоков на продольных рычагах подвески.
- Применение: модели Opel Vauxhall, Vectra.



### 6650 НАБОР ДЛЯ ЗАМЕНЫ САЙЛЕНТБЛОКОВ ЗАДНЕЙ ОСИ (OPEL, VAUXHALL)

- Используется для снятия и установки сайлентблоков задней подвески.
- Для ремонта без разборки и демонтажа рычага подвески.
- Применение: Opel/Vauxhall Astra H(2004-2014), Meriva B(2010-), Zafira B(2005-2014).
- Оригинальный номер OPEL / VAUXHALL / GM: 5402637, 0402952, 402952, 13110418, 13267215.

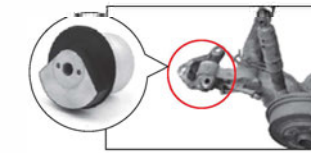

### 4164A НАБОР ДЛЯ ЗАМЕНЫ САЙЛЕНТБЛОКОВ ПОДРАМНИКА (TOYOTA)

- Применяется для замены сайлентблоков заднего подрамника автомобиля.
- Все работы выполняются прямо на автомобиле.
- Нет необходимости снимать подрамник.
- Дополнительная деталь №6 для установки сайлентблоков на автомобилях с 2013-.
- Применение: TOYOTA.



A/M после 2013



УСТАНОВКА

СНЯТИЕ

ИНСТРУКЦИЯ

### 6729 СЪЕМНИК САЙЛЕНТБЛОКА ЗАДНЕГО НИЖНЕГО РЫЧАГА FORD TRANSIT

- Используется для снятия и установки сайлентблока заднего нижнего рычага Ford Transit.
- Применение: Ford Transit Mk5 & Mk6 2000-2013год.
- Оригинальный номер: 4042024, 4372132, 4540787 & 7372131.



### 4651 НАБОР ДЛЯ ЗАМЕНЫ САЙЛЕНТБЛОКОВ ЗАДНЕЙ ПОДВЕСКИ (FORD)

- Специально предназначен для снятия и установки заднего подрамника.
- Применение: Ford Mondeo.



### 6647 НАБОР ДЛЯ ЗАМЕНЫ САЙЛЕНТБЛОКОВ ЗАДНЕГО РЫЧАГА (FORD, MAZDA)

- Используется для снятия и установки сайлентблоков заднего рычага
- Позволяет обойтись без демонтажа рычага подвески.
- Применение: Ford Fiesta MK6 2008-, Mazda 2 МКЗ 2007-.
- Оригинальный номер OEM: FORD -1535296, 1805815, 8V515K653AA, 8V515K653BA MAZDA - D65128460, DG8028460.



### 4528 НАБОР ДЛЯ ЗАМЕНЫ САЙЛЕНТБЛОКОВ ЗАДНЕГО ПРОДОЛЬНОГО РЫЧАГА (FORD, MAZDA, VOLVO)

- Специально разработан для легкого снятия/установки сайлентблоков заднего продольного рычага.
- Применение:
  - Mazda: 3 BK 03-08, BL 09-, PREMACY 05-10, AXELA 03-09, 5 CR 05-10
  - Ford: C-Max 03-07, FOCUS I CAK 98-05, CB4 08-11, II 04-08, Kuga CBV 08-
  - Volvo: S40 II 04-, V50 04-.
- Оригинальный номер (OEM): 98AG 5K896 AB.



ЗАПРЕССОВКА

ВЫПРЕССОВКА



### 6627 НАБОР ДЛЯ ЗАМЕНЫ САЙЛЕНТБЛОКОВ ЗАДНЕГО ПРОДОЛЬНОГО РЫЧАГА (VOLVO, FORD)

- Инструмент предназначен для снятия и установки сайлентблоков заднего продольного рычага без его демонтажа.
- Специальная форма опорного кольца и втулки обеспечивает корректное извлечение сайлентблоков путем выдавливания.
- Применение:
  - VOLVO S60 (11-13), S80 (07-13), S80L (08-13), V60 (11-13), V70 (08-13), XC60 (09-13), XC70 (08-13); FORD Galaxy (05/2006), Mondeo (07), S-Max (06).



ЗАПРЕССОВКА

ВЫПРЕССОВКА







## 1401 ПРИСПОСОБЛЕНИЕ ДЛЯ РАЗВЕДЕНИЯ ПОРШНЕЙ ТОРМОЗНЫХ ЦИЛИНДРОВ

- Способ применения: вставьте инструмент в суппорт тормоза, чтобы раздвинуть поршни тормозных цилиндров для дальнейшей установки новых тормозных колодок.
- Патентованный.



## 1405 ПРИСПОСОБЛЕНИЕ ДЛЯ РАЗВЕДЕНИЯ ТОРМОЗНЫХ 4-ПОРШНЕВЫХ СУППОРТОВ

- Специальная конструкция с широкими захватами позволяет использовать инструмент на тормозных системах с 4-мя цилиндрами.
- Размер: 88 мм.
- Применение: Mercedes, BMW и др. автомобили с 4-мя цилиндрами.

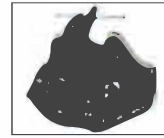

## 6757 ПРИСПОСОБЛЕНИЕ ДЛЯ РАЗВЕДЕНИЯ ПОРШНЕЙ ТОРМОЗНЫХ ЦИЛИНДРОВ

- Подходит для различного вида одиночных, двойных и четверных поршней.
- Равномерно распределяет усилие для предотвращения отклонения поршней.
- Движение ключа на 360 градусов обеспечивает доступ под любым углом.
- Удлиненный реверсивный рычаг обеспечивает легкое переключение.
- Размер зажимов от 40 до 60 мм.
- Три пластины размером: W60x115 мм; W60x148 мм; W60x68 мм



## 4165 ПРИСПОСОБЛЕНИЕ ДЛЯ РАЗВЕДЕНИЯ ПОРШНЕЙ ТОРМОЗНЫХ ЦИЛИНДРОВ

- Применяется для отведения поршня тормозного цилиндра в тормозных системах дискового типа.
- Идеальный инструмент для быстрой и простой замены колодок и обслуживания тормозных суппортов.
- Применение: Автомобили FORD, HONDA, JAGUAR, MAZDA, MITSUBISHI, NISSAN, ROVER, SUBARU, TOYOTA с системой ABS.



## 1613A КОМПЛЕКТ ДЛЯ ОБСЛУЖИВАНИЯ ТОРМОЗНЫХ ЦИЛИНДРОВ (15 ЕД.)

- Способ применения: вращая рукоять приспособления, задвинуть поршень тормозного цилиндра для замены тормозных колодок.
- Подходит для большинства марок автомобилей.



## 1452A КОМПЛЕКТ ДЛЯ ОБСЛУЖИВАНИЯ ТОРМОЗНЫХ ЦИЛИНДРОВ (21 ЕД.)

- Расширенный комплект адаптеров для применения на современных марках автомобилей.
- Имеет два привода с правосторонней и левосторонней резьбой для различных марок автомобилей.
- В комплекте 21 ед.



Приобретается отдельно

## 4687 КОМПЛЕКТ ДЛЯ ОБСЛУЖИВАНИЯ ТОРМОЗНЫХ ЦИЛИНДРОВ (С ПНЕВМОПРИВОДОМ)

- При помощи пневматического привода создается необходимое давление для разводки поршней тормозных цилиндров. Рукоять фиксирует поршень в сжатом положении.
- Комплект используется для разведения тормозных поршней.
- Подходит для любых марок автомобилей.
- В комплекте: пневмопривод и 15 адаптеров.

## 4204 УНИВЕРСАЛЬНЫЙ СЪЕМНИК ПОРШНЯ ТОРМОЗНОГО ЦИЛИНДРА

- Специально предназначен для легкого извлечения поршня.
- Быстрая замена, конструкция с 3-мя типоразмерами адаптеров.
- Диапазон применения: 25-35 мм

## 4468 НАБОР ДЛЯ ПРОВЕРКИ ОСЕВОГО СМЕЩЕНИЯ ТОРМОЗНОГО ДИСКА

- Проверка величины биения тормозного диска проходит быстро и легко.
- В комплекте измерительный прибор с круговой шкалой.

## 1335 КОМПЛЕКТ ЩУПОВ ДЛЯ ИЗМЕРЕНИЯ ТОЛЩИНЫ ТОРМОЗНЫХ КОЛОДОК ДИСКОВЫХ ТОРМОЗОВ.

- Специальная конструкция позволяет точно определить степень износа тормозной колодки.
- Размеры:
  - 2, 3 мм – непригодно для эксплуатации;
  - 4, 5, 6 мм – небезопасно для эксплуатации;
  - 8, 10, 12 мм – допускается к эксплуатации.

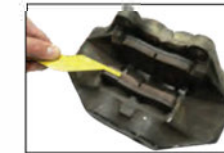

## 4564 ИНСТРУМЕНТ ДЛЯ ИЗМЕРЕНИЯ ТОЛЩИНЫ КОЛОДОК ДИСКОВЫХ ТОРМОЗОВ

- Используется для измерения степени износа тормозной колодки.
- Нет необходимости снятия колеса.
- Предназначен как для внутренних, так и внешних тормозных колодок.
- Калибровка: 1.5 мм.

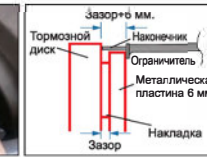

## 4323 ШТАНГЕНЦИРКУЛЬ ДЛЯ ТОРМОЗНЫХ ДИСКОВ

- Специальное приспособление для определения толщины тормозных дисков.
- Диапазон измерений тормозных дисков: 0-60 мм.
- Применяется для измерения глубины протекторов.
- Изготовлен из алюминия.
- Погрешность: 0.1 мм.



## 1708 ПРИСПОСОБЛЕНИЕ ДЛЯ ЗАМЕНЫ ТОРМОЗНЫХ КОЛОДОК

- Конструкция инструмента позволяет визуально контролировать снимаемый элемент.
- Сокращает время выполнения работ по замене/снятию прижимной пружины тормозной колодки.



## 4269 КЛЕЩИ ДЛЯ ТОРМОЗНЫХ ПРУЖИН

- Универсальные клещи для всех типов стяжных пружин колодок барабанных тормозов.
- Особая конструкция рабочей части обеспечивает простое снятие/установку пружин и шайб.
- Длина: 180.5 мм.
- Материал: сталь.
- Термообработка: HRC43-46.
- Макс. угол: 50°.



## 4487 ПРИСПОСОБЛЕНИЕ ДЛЯ СНЯТИЯ ЧАШКИ ПРУЖИН СТОЯНОЧНОГО ТОРМОЗА TOYOTA

- Используется для снятия чашки пружин бокового смещения тормозных колодок стояночного тормоза.
- Применение: TOYOTA Camry, Tacoma, Tundra, FJ Cruiser, 4Runner и Land Cruiser с 2000 г.в.



## 1709 ПРИСПОСОБЛЕНИЕ ДЛЯ ЗАМЕНЫ ТОРМОЗНЫХ КОЛОДОК

- Предназначено для снятия и установки пружин тормозных колодок.
- Компактная конструкция предназначена для барабанных тормозов, у которых нет фиксирующих штифтов.



## 4270 ПРИСПОСОБЛЕНИЕ ДЛЯ ЗАМЕНЫ ТОРМОЗНЫХ КОЛОДОК

- Универсальное приспособление для снятия и установки стяжных пружин при замене колодок барабанных тормозов.
- Широкий диапазон применения.
- Длина: 310 мм.
- Материал: сталь.

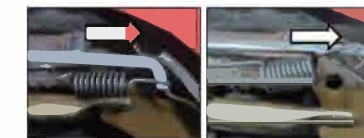

## 1944 КРЮК ДЛЯ ТОРМОЗНЫХ ПРУЖИН

- Инструмент изготовлен из легированной стали и специально предназначен для снятия и установки стяжных пружин колодок барабанных тормозов. Общая длина: 150 мм.





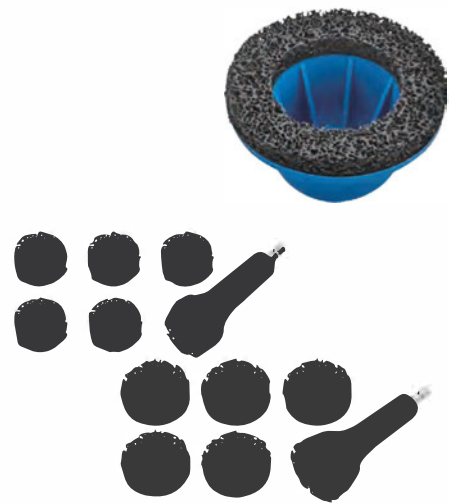

## 6735 НАСАДКА ДЛЯ ЧИСТКИ СТУПИЦЫ

- Используется для очистки загрязнений колесного диска, а также области крепления между колесом и ступицей.
- После удаления загрязнений и коррозии, значения крутящего момента для затяжки болтов колеса будут верны.
- Под ключ: 1/2" DR.
- Комплектация: 1 диск (JTC-6735P), внутренний диаметр - 80мм, внешний диаметр - 150мм.

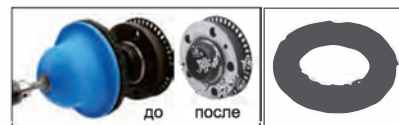

СМЕННЫЙ ДИСК JTC-6735

## 1541 НАБОР НАСАДОК ДЛЯ ЧИСТКИ ШПИЛЕК СТУПИЦЫ (14 ЕД.)

- Применяется для очистки загрязнений шпилек и корпуса колесного диска.
- В комплекте: Насадка для затирки 1-1/2" x 6 шт. Насадка для затирки 2" x 6 шт. Держатель насадки x 2 шт.



Приобретается отдельно

## 1511 КОМПЛЕКТ ДЛЯ ЧИСТКИ ТОРМОЗНЫХ ЦИЛИНДРОВ

- Т-образная рукоятка с режущими головками применяется для очистки тормозных цилиндров всех видов.
- Размеры рукоятки 120 x 6 мм, диаметр щетки - 50 мм.
- Применяется для очистки загрязненной поверхности тормозных цилиндров.



## 1365 ГОЛОВКА С ПЯТИГРАННОЙ НАСАДКОЙ (10 мм)

- Применяется для обслуживания тормозных систем типа "girling".
- Материал: хромованадиевая сталь.
- Используется с ключом 1/2".

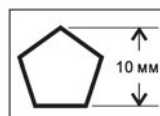

## 4725 ГОЛОВКА ШЛИЦЕВАЯ (24 мм)

- Специально предназначена для снятия/установки стальных фиксирующих гаек на грузовых автомобилях.
- Размеры: под ключ 1/2", 4.0 x 24 мм.

## 4731 ГОЛОВКА ДЕСЯТИГРАННАЯ (20 мм)

- Специально предназначена для откручивания и затягивания болтов крепления продольных рычагов задней подвески автомобилей HONDA CR-V.
- Размеры: под ключ 1/2" x 20 мм, 10 граней.

## 6651 ТРУБОГИБ ДЛЯ ТОРМОЗНЫХ ТРУБОК

- Специально предназначен для легкой гибки старых и новых линий с целью создания точной копии.
- Тормозной трубопровод может иметь множество изгибов.
- Используются для стальных, медных и покрытых пластиком тормозных трубопроводов 3/16"(4,75 мм) или 1/4"(6,3 мм).
- Комплектация: по два приспособления шириной 15 мм и 25 мм.



## 1353 КЛЕЩИ ДЛЯ СНЯТИЯ И УСТАНОВКИ ТРОСА СТОЯНОЧНОГО ТОРМОЗА

- Специальный дизайн позволяет упростить работы по снятию и установке троса стояночного тормоза.
- Запатентованный.



## 4880 НАБОР ДЛЯ ВОССТАНОВЛЕНИЯ РЕЗЬБЫ

- Предназначен для восстановления резьбы направляющего штифта в корпусе тормозного барабана/диска.
- Используется в случае повреждения резьбы во время замены тормозных колодок.
- Применение данного набора обеспечивает быстрое восстановление поврежденной резьбы при помощи специальных приспособлений.
- В комплекте: Сменные вкладыши с медным кольцом M9x1,25 (в комплекте 10 ед.) Специальное сверло (зенкер). Специальный метчик M9x1,25 6-гранный ключ 7 мм.
- Применение: FORD, OPEL, VW, AUDI.



## 4660 КРЮКИ ДЛЯ СНЯТИЯ РЕЗИНОВЫХ ВТУЛОК (2 ЕД.)

- Специально предназначены для снятия резиновых втулок крепления выхлопной трубы.
- В наборе 2 крюка, изогнутые под разными углами.



## 4868 ЩИПЦЫ ДЛЯ СНЯТИЯ ВТУЛОК КРЕПЛЕНИЯ ВЫХЛОПНОЙ ТРУБЫ

- Щипцы легко снимают резиновые втулки крепления выхлопной трубы.
- Нескользкие ручки и самофиксирующийся захват щипцов позволяют быстро снимать резиновые втулки крепления выхлопной трубы.
- Компактная конструкция и изгиб в 25 градусов позволяет производить работы в труднодоступных местах.



## 4663 ЩИПЦЫ ДЛЯ СНЯТИЯ И УСТАНОВКИ ХОМУТОВ ВЫХЛОПНОЙ СИСТЕМЫ

- Специально предназначены для разжимания хомутов на фланце выхлопной системы.
- Общая длина: 300 мм. Рабочий диапазон: 60 мм.
- Применение: Peugeot, Renault, Citroen и др.



## 4057 ПРИСПОСОБЛЕНИЕ ДЛЯ СНЯТИЯ ВЫХЛОПНОЙ СИСТЕМЫ

- Специально предназначено для разъединения элементов выхлопной системы без особых усилий.
- Применяется с рожковым ключом 17 мм и трехточечным ключом на 3/8".
- Диаметр трубы: 33-54 мм.

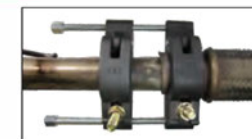

## 4039 РЕЗАК ДЛЯ ВЫХЛОПНЫХ ТРУБ С ХРАПОВЫМ МЕХАНИЗМОМ

- Новейшая конструкция, работает по принципу стандартного резака с храповым механизмом.
- Предназначен для работы с большими диаметрами выхлопных труб.
- Рабочий диапазон: 1-1/8 "-2-1/2", 28-67 мм. Толщина: 3 мм;
- Применяется для резки выхлопных труб, труб глушителей, тонкостенных медных, стальных или неметаллических трубопроводов.



1. Поместить трубу между режущими пластинами инструмента.
2. Проверить механизм с винтом на рукоятке по часовой стрелке, чтобы плотно зафиксировать режущие кромки на трубе.
3. Перед началом работы рукоятка инструмента должна располагаться горизонтально. Резка производится путем перемещения рукоятки плавными движениями от себя, затем к себе.
4. Повторить действия в той же последовательности.
5. При необходимости, подтянуть винт на рукоятке и повторить вышеописанные действия до окончательного отделения отрезка трубы.

## 4319 РАСШИРИТЕЛЬ ВЫХЛОПНОЙ ТРУБЫ

- Диапазон применения: 40-64 мм.
- Специально предназначен для придания формы при стыковке частей трубы.
- Применение: трубы из нержавеющей стали.



## 4049 ФИКСАТОР РУЛЕВОГО КОЛЕСА И ПЕДАЛИ ТОРМОЗА

- Рулевое колесо: Конструкция фиксатора с опорным башмаком позволяет использовать водительское сидение автомобиля в качестве опоры.
- Надежно удерживает рулевое колесо в нужном положении.
- Имеет триггер-механизм и разблокиратор.
- Педаль (тормоз, газ): Поместите опору толкателя на педаль, рычаг зафиксируйте на рулевом колесе. Освободите рычаг триггерного механизма.
- Используя привод триггерного механизма, установите педаль в необходимое положение. Толкатель будет удерживать педаль нажатой, пока зафиксирован триггерный механизм.



## 6614ST ПРИСПОСОБЛЕНИЕ ДЛЯ ПОИСКА НЕИСПРАВНОСТИ ПОДВЕСКИ И РУЛЕВОГО УПРАВЛЕНИЯ

- Установите тестер под колесо для диагностирования проблемы подвески и рулевого управления путем вращения индикатора.
- Общая длина: 385 мм, резиновая накладка  $\phi$  51 x 250 мм (Д).
- Используйте с ключом с трещоткой или шарнирным ключом 1/2"DR.







## 7709 КЛЕЩИ ДЛЯ УДАЛЕНИЯ ПОСТОРОННИХ ПРЕДМЕТОВ ИЗ ШИНЫ

- Остроугольный носик позволяет легко захватить гвоздь и вытянуть его из шины.
- Изготовлен из хром-ванадиевой стали и имеет утолщенный резец для воздействия с повышенной силовой нагрузкой.
- Общая длина: 160 мм.



## 3922 ШИЛО ДЛЯ РЕМОНТА АВТОШИН

- Прочная металлическая ручка.
- Изготовлена из хром-молибденового сплава.
- Рабочая длина: 53 мм.
- Сменная насадка.



## 39221 СМЕННАЯ НАСАДКА К ШИЛУ

- Изготовлена из хром-молибденового сплава.
- Полная длина: 78 мм.

## 3922L ШИЛО ДЛЯ РЕМОНТА АВТОШИН

- Прочная металлическая ручка.
- Изготовлена из хром-молибденового сплава.
- Рабочая длина: 73 мм.
- Сменная насадка.



## 3922L1 СМЕННАЯ НАСАДКА К ШИЛУ

- Изготовлена из хром-молибденового сплава.
- Полная длина: 98 мм.

## 3923 ШИЛО ДЛЯ РЕМОНТА АВТОШИН

- Прочная металлическая ручка.
- Изготовлена из хром-молибденового сплава.
- Рабочая длина: 72 мм.
- Сменная насадка.



## 39231 СМЕННАЯ НАСАДКА К ШИЛУ

- Изготовлена из хром-молибденового сплава.
- Полная длина: 97 мм.

## 5807 ПРИСПОСОБЛЕНИЕ ДЛЯ РЕМОНТА АВТОШИН

- Для удобства выполнения ремонтных работ покрышка подвешивается при помощи крюка и ленты.
- Конструкция инструмента с ручным приводом позволяет легко ввести шило в покрышку в месте прокола, подготавливая отверстие достаточного диаметра для дальнейшей установки жгута.
- Сокращает время выполнения работ и повышает качество ремонта автошин.



## 4219 НАПРАВЛЯЮЩИЕ ДЛЯ МОНТАЖА КОЛЕСА (8 ЕД.)

- Применяются во время монтажа колес, особенно для последних моделей автомобилей с длинными болтами.
- Применяются для всех автомобилей Mercedes с длинными болтами.
- Размеры: 2- 12мм x 1.25, 2- 12 мм x 1.5, 2- 14мм x 1.25, 2- 14 мм x 1.5



## 1911 КЛЕЩИ БАЛАНСИРОВОЧНЫЕ

- Предназначены для установки, снятия и отрезания балансировочных грузов.
- Инструмент изготовлен из закаленной стали, имеет удобные виниловые ручки. Имеет самооткрывающуюся пружину, расположенную на ручках, для удобства в работе.



## 3928 РОЛИК ДЛЯ РЕМОНТА АВТОШИН

- Прочная стальная ручка.
- Гофрированная рукоять предотвращает скольжение.

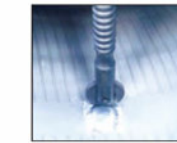

## 3460 РОЛИК ДЛЯ РЕМОНТА АВТОШИН

- Инструмент компактен, за счет применения деревянной рукоятки обладает легким весом.
- Конструкция ролика с внутренним подшипником упрощает использование инструмента.
- Размеры:  $\phi$  38 x 5 мм.



## 5307 ЛАТКИ ДЛЯ КАМЕР

- Материал: резина.

Артикул	РАЗМЕРЫ	УПАКОВКА
5307	$\phi$ 32	100 шт.(в одной упаковке)/100 упаковок(в одном ящике)
5308	$\phi$ 42	50 шт.(в одной упаковке)/100 упаковок(в одном ящике)

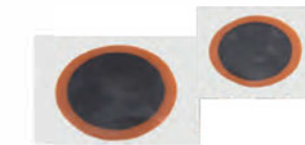

## 3429 КЛЕЙ РЕЗИНОВЫЙ ДЛЯ РЕМОНТА АВТОШИН

- Компоненты: Толуол, натуральный каучук.
- Используется для ремонта автошин при помощи заплат и жгутов.
- Состав: сольвент-нафта, легкие алифатические соединения.
- Объем: 250 мл.



## 3430 ЖГУТ ДЛЯ РЕМОНТА АВТОШИН

- Полоски вулканизационных жгутов подходят для всех автомобильных покрышек и позволяют значительно продлить срок эксплуатации шины.
- Латка ставится путем прессования, чтобы поверхность была равномерной и плотной.
- В упаковке: 25 жгутов по 5 штук.
- Обратите внимание: при перегреве покрышки (выше 85°C) в месте прокола может нарушиться герметизация.



## 3431 КОМПЛЕКТ ДЛЯ РЕМОНТА АВТОШИН

- В комплекте: JTC-3922, JTC-3923, JTC-3429, JTC-3430
- Переносной кейс для хранения инструментов



## 4055 ПРИСПОСОБЛЕНИЕ ДЛЯ ДЕМОНТАЖА ПОПЕРЕЧНОГО РЫЧАГА ПОДВЕСКИ

- В конструкции предусмотрен перемещающийся по направляющей крюк, который служит для точного захвата рычага подвески.
- Инструмент применяется для демонтажа поперечного рычага и других элементов подвески. Например: для демонтажа приводного вала, замены пыльника или подшипников ступицы. Также после демонтажа поперечного рычага можно выполнять работы по снятию шаровой опоры.
- Данный инструмент предназначен для работы одного человека.





## 1733 ИНДИКАТОР ИЗНОСА ШИН

- Применяется для определения остаточной высоты протектора шины, что обеспечивает безопасную эксплуатацию автомобиля.
- Если глубина протектора составляет менее 1,6 мм - нельзя эксплуатировать.
- Диапазон измерения 1-30 мм.
- Для легковых автомобилей при глубине протекторов менее 1,6 мм - рекомендуется заменить шины.
- Для грузовых авто при глубине протекторов менее 2,4 мм - рекомендуется заменить шины.



## 5150 ИНДИКАТОР ИЗНОСА ШИН СТРЕЛОЧНЫЙ

- Диаметр индикатора:  $\phi$  47 мм.
- Диапазон тестирования: 0-1.6 мм ● красный.
- 1.6-2.0 мм ● желтый.
- 2.0-11 мм ● зеленый.



## 5328 ИНДИКАТОР ИЗНОСА ШИН ЦИФРОВОЙ

- Большой ЖК-дисплей
- Рабочий диапазон: 0-25.4 мм.
- Разрешение: 0.01 мм.
- Рабочая температура: 0-40°C



## 4454 НАБОР ДЛЯ СНЯТИЯ И УСТАНОВКИ ДАТЧИКА ДАВЛЕНИЯ В ШИНЕ

- Специально разработан для извлечения и установки датчиков давления TPMS в шинах.
- В комплекте: вентильная отвертка с фиксируемым моментом 0.45 Нм. и динамометрическая отвертка с регулируемым моментом 1.4, 3.3, и 4 Нм.; биты T10, T15, T20 и 1/4" бита-адаптер; шуп 2 мм.; шестигранный ключ; глубокие головки 1/4" (11, 12 мм.)
- Применение: большинство моделей датчиков TPMS.

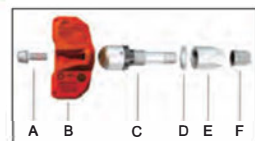

## 3926 ПРИСПОСОБЛЕНИЕ ДЛЯ УСТАНОВКИ ВЕНТИЛЯ (Б/К ШИНА)

- Инструмент выполнен из стали и предназначен для установки вентиля на легковых автомобилях.
- Защитное резиновое покрытие снижает вероятность повреждения диска.
- Имеет 3 рабочих позиции.
- Патентованный.



## 5630 ЗАЩИТНЫЕ НАКЛАДКИ НА КОЛЕСНЫЙ ДИСК

- Предназначены для защиты диска от повреждения во время работы с ним.
- В комплекте 2 ед.



## 5631 НАБОР МОНТИРОВОК ДЛЯ ШИНОМОНТАЖА (4 ЕД.)

- Инструмент изготовлен из закаленной среднеуглеродистой стали.
- Размеры: 12", 16", 20", 24".



## 7707 МОНТИРОВКА ДЛЯ ШИНОМОНТАЖА

- Предназначена для ремонта колес и защиты алюминиевых дисков от повреждений.
- Длина: 535 мм



## 5607 НАСАДКИ ДЛЯ ПОДКАЧКИ КОЛЕС

Артикул	Длина	Внутренний диаметр головки	Резьба	Держатель
5607	150 мм	8 мм	1/4"PT	Металлический
5608	205 мм	8 мм	1/4"PT	Прорезиненный
5609	350 мм	8 мм	1/4"PT	Прорезиненный



## 3523 ПРИСПОСОБЛЕНИЕ ДЛЯ ЗОЛОТНИКА НИППЕЛЯ С ОГРАНИЧЕНИЕМ

- Предотвращает пережим или недожим.
- Служит для снятия и установки ниппеля.
- Предупреждает преждевременную поломку шины из-за неисправности ниппелей.
- Простая эксплуатация.



Артикул	Диапазон усилий затяжки	Тип клапана	Цвет
3523	25Н.см ( $\pm$ 6%)	Резиновый	Красный
3524	45Н.см ( $\pm$ 6%)	Металлический	Черный

## 3932 ПРИСПОСОБЛЕНИЕ ДЛЯ СНЯТИЯ И УСТАНОВКИ ЗОЛОТНИКА НИППЕЛЯ

- Применяется для монтажа и демонтажа стандартных золотников ниппеля.
- Рукоятка выполнена в виде отвертки.



Артикул	Длина	Диаметр	Артикул	Длина	Диаметр
3932	60 мм	$\phi$ 4.5 мм	3932L	160 мм	$\phi$ 4.5 мм

## 7721 ИНСТРУМЕНТ ДЛЯ СНЯТИЯ И УСТАНОВКИ ЗОЛОТНИКА НИППЕЛЯ С МАГНИТОМ

- Используется для снятия и установки золотников ниппеля.
- Двухцветная рукоятка выполнена из полипропилена и TPR пластика.
- Более удобный в управлении благодаря магниту для притягивания золотника.
- Материал стержня: 8660.



Артикул	Длина	Диаметр	Артикул	Длина	Диаметр
7721	60 мм	$\phi$ 4.5 мм	7721L	160 мм	$\phi$ 4.5 мм

## 5611 ШИННЫЙ МАНОМЕТР

- Градуирован шагом 0,2 кг/см<sup>2</sup>, рабочая область 1 - 11 кг/см<sup>2</sup> (100-1100 кПа)
- Изготовлен из хрома, длина 270 мм.
- Внутренний диаметр головки 8 мм.



## 6769 МАНОМЕТР ШИННЫЙ 3-Х ФУНКЦИОНАЛЬНЫЙ

- Манометр с ручным клапаном, выполняет три функции: проверка давления, сбрасывает давление до нужного значения, накачивает до нужного значения.
- Манометр: 2"(50 мм).
- Рабочий диапазон: 160psi/11 бар.
- Длина трубки: 280 мм. Переключающийся наконечник с функцией вращения на 360.
- Алюминиевая рукоятка.

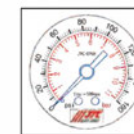

## 6726 МАНОМЕТР ШИННЫЙ ЦИФРОВОЙ 3-Х ФУНКЦИОНАЛЬНЫЙ

- Манометр с рукояткой и ручным клапаном. Выполняет три функции: проверка давления, сбрасывает давление до нужного значения, накачивает до нужного значения.
- Цифровой манометр 60мм.
- Подсветка дисплея включается во время использования и выключается после 12 секунд простоя.
- Длина трубки: 600мм
- Единицы измерения: psi, bar, kgf/cm<sup>2</sup>, kPa.
- Вес: 550 грамм.
- Рабочее давление: 3-150psi.
- Точность: 30-50psi  $\pm$ 1psi; 3-29/51-110psi:  $\pm$ 1.5psi; 110-150psi:  $\pm$ 2psi. (при температуре 20°C-30°C).



## 4236 МАНОМЕТР ШИННЫЙ

- Обладает всеми характеристиками JTC-4058.
- Погрешность: в диапазоне 30-45 фунт на кв. дюйм:  $\pm$ 1 фунт на кв. дюйм, в остальном:  $\pm$ 2 фунт на кв. дюйм.
- Диапазон измерений: 87 фунт на кв. дюйм/6 бар (600 кПа).
- Специально предназначен для точного измерения и регулировки давления в шинах.

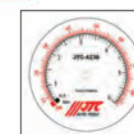

## 4058 МАНОМЕТР ШИННЫЙ

- Манометр с рукояткой и ручным клапаном. Выполняет 3 функции: проверяет давление, сбрасывает давление до нужного значения, накачивает до нужного значения.
- Размер устройства 80 мм, с функцией вращения на 360°.
- Длина трубки: 600 мм.
- Прибор обладает легким весом. Вес: 0.63 кг.
- Погрешность: до 110 psi:  $\pm$ 3psi; более 110 psi:  $\pm$ 4psi.
- Рабочий диапазон: 170 psi/12 бар (1200 кПа).



## 4058L МАНОМЕТР ШИННЫЙ

- Обладает всеми характеристиками JTC-4058.





## 4514 ТЕСТЕР ДЛЯ ТОРМОЗНОЙ ЖИДКОСТИ

- Спецификация по SAE J1730.
- Для тестирования необходимо минимальное количество тормозной жидкости.
- Простое управление.



ИНСТРУКЦИЯ

## 1538A ТЕСТЕР ДЛЯ ТОРМОЗНОЙ ЖИДКОСТИ

- Инструмент представляет собой цифровой тестер для определения качества тормозной жидкости.
- Количество воды в тормозной жидкости отображается с помощью 5-ти индикаторов (в процентном соотношении).
- Индикаторы: Зеленый: вода отсутствует - ОК. Желтый: менее 1% воды - держите на контроле. Желтый/желтый/красный/красный: 2% воды - держите на контроле. Желтый/желтый/красный/красный: 3% воды - замените тормозную жидкость. Желтый/желтый/красный/красный: 4% воды - немедленно замените тормозную жидкость.

## 6755 НАБОР ИНСТРУМЕНТОВ ДЛЯ ПРОКАЧКИ ТОРМОЗОВ

- Ключ и головка встроены в удобное и компактное устройство для быстрой и простой прокачки.
- Идеально подходит для систем выпуска воздуха, тормозных систем и гидравлического сцепления.
- Для универсальных выпускных штуцеров.
- Материал уплотнения высокого качества увеличивает срок службы инструмента.
- Комплектация: ключи 5 шт. (8, 9, 10, 11, 12 мм), шланг силиконовый с обратным клапаном для безопасности управления 1 шт. (1,2 м)

## 420707 ПРИСПОСОБЛЕНИЕ ДЛЯ ПРОКАЧКИ ТОРМОЗНОЙ СИСТЕМЫ

- Ключ и головка встроены в удобное и компактное устройство для быстрой и простой прокачки.
- Идеально подходит для систем выпуска воздуха, тормозных систем и гидравлического сцепления.
- Силиконовый шланг с обратным клапаном (1,2 м) для безопасного управления.
- Для универсальных выпускных штуцеров.
- Материал уплотнения высокого качества увеличивает срок службы инструмента.

Артикул	Характеристики	Артикул	Характеристики
420707	7 мм	420711	11 мм
420708	8 мм	420712	12 мм
420709	9 мм	420703	3/8"
420710	10 мм		

## 6667 ПРИСПОСОБЛЕНИЕ ДЛЯ ОТКАЧКИ ТЕХНИЧЕСКИХ ЖИДКОСТЕЙ

- Приспособление для откачки технических жидкостей с ручным приводом.
- Используется для автомобилей, мотоциклов, лодок, пром. оборудовании и т.д.
- Комплектация: Емкость 6л, насос вакуумный, сливной желоб, гибкий шуп.

## 1045 ПРИСПОСОБЛЕНИЕ ДЛЯ ОТКАЧКИ ТЕХНИЧЕСКИХ ЖИДКОСТЕЙ РУЧНОЕ (6.5Л)

- Объем: 6,5 л.
- Применяется для перекачки технической жидкости с помощью вакуума вручную.
- Имеет специальную запатентованную конструкцию для создания вакуума.
- Предусмотрено место для хранения трубок.

место хранения трубок

- В:  $\phi$  10 x 1000 мм
- С:  $\phi$  7 x 1000 мм
- Д:  $\phi$  6 x 1000 мм

## 1020 ПРИСПОСОБЛЕНИЕ ДЛЯ ОТКАЧКИ ТЕХНИЧЕСКИХ ЖИДКОСТЕЙ РУЧНОЕ (10 Л)

- Емкость: 10 л.
- Применяется для откачки технической жидкости с помощью вакуума вручную.
- Имеет специальную запатентованную конструкцию для создания вакуума.
- Устойчивое основание для удобства работы.

- В:  $\phi$  10x1000L
- С:  $\phi$  7x1000L
- Д:  $\phi$  6x1000L

## 1050 ПРИСПОСОБЛЕНИЕ ДЛЯ ОТКАЧКИ ТЕХНИЧЕСКИХ ЖИДКОСТЕЙ КОМБИНИРОВАННОЕ (РУЧНОЕ/ПНЕВМАТИЧЕСКОЕ)

- Емкость: 10 л.
- Устройство для откачки технической жидкости с пневматическим и ручным приводами. Не дает искры.
- 3 отверстия для выпуска воздуха с контрольным вентилем предназначены для быстрого выпуска воздуха из устройства.
- Применяется для перекачки моторных и трансмиссионных масел, тормозной жидкости, воды.
- Приспособление оснащено декомпрессионным клапаном новой конструкции для создания вакуума.
- Комплектуется шлангами аналогично JTC-1020.

## 1023A ПРИСПОСОБЛЕНИЕ ДЛЯ ОТКАЧКИ ТЕХНИЧЕСКИХ ЖИДКОСТЕЙ ПНЕВМАТИЧЕСКОЕ

- Емкость: 8,5 л.
- Рабочее давление: 90 psi
- Простота и легкость эксплуатации. Применяется для перекачки различных технических жидкостей: моторные и трансмиссионные масла, тормозные жидкости, вода.
- Перекачивает 5 л моторного масла за 3 минуты.
- Не создает искру.
- Простота управления, для работы достаточно одного человека. Экономия рабочей силы.
- Быстрая и безопасная работа.
- Диапазон рабочих температур: от  $-20^{\circ}\text{C}$  -  $60^{\circ}\text{C}$

- А:  $\phi$  8 x 1110 мм
- В:  $\phi$  10 x 1500 мм
- С:  $\phi$  6.7 x 1000 мм
- Д:  $\phi$  4.5 x 1000 мм

## 1024 ПРИСПОСОБЛЕНИЕ ДЛЯ ОТКАЧКИ ТЕХНИЧЕСКИХ ЖИДКОСТЕЙ ПНЕВМАТИЧЕСКОЕ

- Приспособление с функцией откачки и заправки, объем 6 л.
- Специальная конструкция позволяет использовать устройство в условиях ограниченного пространства.
- Приспособление оснащено специальными устройствами для автоматической остановки перекачки.
- В комплекте: полиуретановый шланг длиной 1,2 м с гибкой резиновой капельницей, полиамидный шланг 1 м.
- Диапазон рабочих температур: от  $-20^{\circ}\text{C}$  -  $60^{\circ}\text{C}$

- А:  $\phi$  9.5x2250L
- В:  $\phi$  10x1500L

## 1025 ПРИСПОСОБЛЕНИЕ ДЛЯ ОТКАЧКИ ТОРМОЗНОЙ ЖИДКОСТИ ПНЕВМАТИЧЕСКОЕ

- Применение данного приспособления позволяет снизить затраты, ускорить работы, а также экономит рабочую силу.
- Универсальность: применяется для обычных тормозных систем и тормозных систем с АБС.
- Чистота рабочего места: конструкция не допускает разлива откачиваемой жидкости.
- Бесшумная работа: встроенное устройство обеспечивает бесшумную работу механизма.
- Приемный патрубок выполнен из силикона.
- Емкость: 2 л.
- Рабочее давление: 40-170 psi
- Воздушный штуцер: 1/4"
- Температурный диапазон:  $-20^{\circ}\text{C}$  до  $+60^{\circ}\text{C}$ .

## 1026 ПРИСПОСОБЛЕНИЕ ДЛЯ ЗАМЕНЫ ТОРМОЗНОЙ ЖИДКОСТИ

- Предназначено для замены тормозной жидкости.
- 12 шт. в упаковке / 7 кг / 8 кг / 1,8"
- Емкость: 1000 см<sup>3</sup>

## 4810 ПРИСПОСОБЛЕНИЕ ДЛЯ ЗАМЕНЫ ТОРМОЗНОЙ ЖИДКОСТИ

- Емкость: 1000 см<sup>3</sup>
- Емкость с тормозной жидкостью подвешивается с помощью магнитного держателя с крюком.
- Таким образом, нет необходимости прилаживать приспособление на капоте/двигателе.
- Подающий шланг выполнен из силикона.

## 4829 ПРИСПОСОБЛЕНИЕ ДЛЯ ОТКАЧКИ ТОРМОЗНОЙ ЖИДКОСТИ

- Применяется для удаления тормозной жидкости.
- Регулируемый черный резиновый адаптер подходит для различных размеров перепускных клапанов.
- Конструкция позволяет визуально контролировать процесс прокачки.
- Емкость: 1000 см<sup>3</sup>
- Длина трубки: 1300 мм

## 5440 ШПРИЦ ПЛУНЖЕРНЫЙ МАСЛОЗАЛИВНОЙ 500МЛ (СТАЛЬ) СО ШЛАНГОМ

- Шприц для жидких масел применяется для заправки масла в КПП, редуктора и т.п.
- Емкость: 500 см<sup>3</sup>.
- В комплекте со шлангом Диаметр:  $\phi$  57.
- Длина: 290 мм.







## 5533 ШПРИЦ АСПИРАТОР

- Прозрачная конструкция позволяет контролировать состояние и кол-во жидкости в шприце.
- Подходит для перекачки масел/жидкостей.
- Подходит для трансмиссионного масла и различной жидкости.
- Материал: полипропилен.
- Размер трубки:  $\phi$  47 x 210 мм.
- Применение: тормозная жидкость, антифриз/охлаждающая жидкость.



Артикул	Объем	Размер трубки	Применение
5533	200 С.С.	$\phi$ 47 x 210 мм	Тормозная жидкость, антифриз/охлаждающая жидкость
5534	1500 С.С.	$\phi$ 90 x 360 мм	Моторное масло, трансмиссионное масло,

## 4634 СЧЕТЧИК РАСХОДА МАСЛА МЕХАНИЧЕСКИЙ

- Для обнуления счетчика покрутите внешнюю шайбу. Шкала на 5л.
- Рабочее давление: 8 кг/см<sup>2</sup>.
- Резьба: 1/4" PT.
- Погрешность: +/- 5%.

## 4635 СЧЕТЧИК РАСХОДА МАСЛА ЭЛЕКТРОННЫЙ

- Водонепроницаемый.
- Питание от 1 батарейки типа AA.
- Диапазон измерений: 1-30 л/мин.
- Погрешность: +/- 0,5%.
- Рабочее давление: 70 бар
- Потеря давления: 0,7 бар (масло 15 л/SAE 10W/40)
- Резьба: 1/2" PT

## 1033 УСТАНОВКА ДЛЯ ПОДАЧИ МАСЛА РУЧНАЯ

- Емкость бака 20 л.
- Применяется для универсальных смазочных материалов и трансмиссионного масла.
- Расход: 65 см<sup>3</sup>/цикл

## 4328 УСТАНОВКА ДЛЯ ПОДАЧИ МАСЛА РУЧНАЯ

- Материал резервуара: ПЭ; Материал крышки: ПП
- Объем: 30 л
- Расход: 75 см<sup>3</sup>/цикл

## 4632 УСТАНОВКА ДЛЯ ПОДАЧИ МАСЛА ПНЕВМАТИЧЕСКАЯ

- Увеличенное отверстие для заливки масла (45 мм) позволяет сократить время работы по замене масла.
- Специальная конструкция для подачи масла легко позволяет контролировать расход.
- Предусмотрен осушительный клапан для удаления воды из воздушного компрессора.
- Конструкция позволяет держать воздух под давлением для дальнейшей работы.
- Применяется с счетчиком расхода масла (механическим или электронным, приобретается дополнительно).
- Емкость: 25 л

A: 3/8"  $\phi$  x 750 мм  
B: 6  $\phi$  x 750 мм

## 4633 УСТАНОВКА ДЛЯ ПОДАЧИ МАСЛА КОМБИНИРОВАННАЯ

- С вакуумным насосом для заливки масла.
- Расход легко регулируется давлением воздуха.
- Конструкция позволяет держать воздух под давлением для дальнейшей работы.
- Специальная конструкция для подачи масла легко позволяет контролировать расход.
- Применяется с счетчиком расхода масла (механическим или электронным, приобретается дополнительно).
- Подходит для подачи любых технических жидкостей: все виды масла, бензин, дизельное топливо.
- Идеально для применения на СТО, где обслуживаются большегрузные автомобили.
- Емкость: 80 л.

## 4144А УСТАНОВКА ДЛЯ ПОДАЧИ МАСЛА В АКПП РУЧНАЯ

- Емкость: 9,5 л.
- Расход: 75 см<sup>3</sup>/цикл.
- Размеры шланга: 3/8" x 1500 мм.
- Размеры: 330x260x650 мм
- Специально предназначена для заправки маслом автоматической коробки передач.
- Сменные фитинги подходят для различных марок автомобилей.
- Ручной насос для создания вакуума предотвращает загрязнения маслом.
- Общее количество фитингов 8 ед.
- Вес: 3,5 кг.

Размеры фитингов 8 ед.	Дополнительные фитинги
AT-101: FORD	AT-109: VOLVO
AT-102: универсальная насадка	AT-110: TOYOTA (CVT)
AT-103: VW, AUDI	AT-111: SKODA
AT-104: VW, AUDI	AT-112: VW
AT-105: VW, AUDI	AT-113: INFINITI, NISSAN(ATF)
AT-106: BENZ 722.9, ALTIS 2010	AT-114: Universal type
AT-107: AUDI, VW DSG	AT-117: NISSAN, TOYOTA, MAZDA(ATF)
AT-108: AUDI, VW CVT	AT-118: SUZUKI, MAZDA(CVT)



JTC-4144P

## 4252 ПРИСПОСОБЛЕНИЕ ДЛЯ ЗАМЕНЫ МАСЛА И ТЕХНИЧЕСКИХ ЖИДКОСТЕЙ ПНЕВМАТИЧЕСКОЕ (10 Л)

- Применяется для быстрого, безопасного извлечения, перемещения и заправки жидкостей, предотвращает загрязнение рабочего места.
- Не создает искру, для работы достаточно одного человека.
- Приспособление оборудовано предохранительным клапаном с предустановленным значением 43 фунт на кв. дюйм (3 бар), избыточное давление выпускается автоматически.
- Емкость контейнера - 10 л, контейнер оснащен измерителем расхода.
- Специальный вентиль позволяет переключаться между режимами работы.
- Быстрострельник из меди значительно упрощает использование приспособления.
- Размер воздушного штуцера: 1/4".
- Средний расход воздуха: 2 куб. футов/мин.
- Температура: -20°C - 60°C.

A:  $\phi$  9.5x2160L  
B:  $\phi$  10x1500L

C:  $\phi$  16.5x700L  
D: 8pc Adapter set

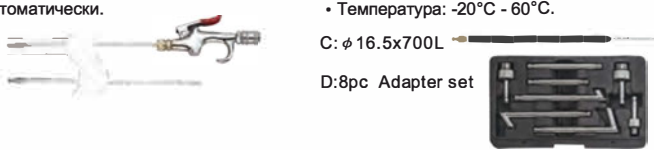

## 4539 ЕМКОСТЬ ДЛЯ ЗАПРАВКИ АКПП МАСЛОМ С НАБОРОМ АДАПТЕРОВ (8 ШТ.)

- Для заправки: заполните емкость маслом, подвесьте выше уровня АКПП, подсоедините шланг к АКПП.
- В процессе заправки можно доливать масло в емкость.
- Объем: 4л.
- Поставляется с набором адаптеров (8 шт.) аналогичным из JTC-4252.



## 6624 НАБОР ПЕРЕХОДНИКОВ И АДАПТЕРОВ ДЛЯ ПРИСПОСОБЛЕНИЯ ЗАМЕНЫ МАСЛА 4252

- Применяется с JTC-4252
- Комплектация:
  - (№52) 4252-AT109-VOLVO
  - (№53) 4252-AT110-TOYOTA, LEXUS(CVT), DAIHATSU
  - (№51) 4252-AT111- SKODA
  - (№60) 4252-AT112- VW
  - (№56) 4252-AT113- INFINITI, NISSAN (ATF)
  - (№55) 4252-AT114- Universal type
  - (№59) 4252-AT117- NISSAN, TOYOTA, MAZDA (ATF)
  - (№58) 4252-AT118- SUZUKI, MAZDA (CVT)
- Дополнительный переходник: JTC-6624Z.переходник для преобразования клапана 4144А в клапан 4252.
- JTC-6624K: включены 6624Z и 6624 для использования с JTC-4144А.



## 4876 НАСОС С ПНЕВМОПРИВОДОМ

- Подходит для бака емкостью 50 галлонов.
- Применяется для перекачки жидкостей, не вызывающих коррозию.
- Специальная бесшумная конструкция поршня.
- Рабочее давление: 30-100psi.
- Шланг: 1/2" (внутр. диам.);
- Расход: 7-11 л/мин.
- Тип масла: 0-120.

## 4253 НАСОС С ПНЕВМОПРИВОДОМ

- Установка представляет собой малошумный насос с маслораздаточным пистолетом нового типа и герметичной насадкой.
- Предназначена для раздачи масла (0#-120#) из бочек, а также перекачки не коррозионных растворителей.
- Состоит из 2-х независимых и разделенных насосных систем, что предотвращает попадание отработанной влаги компрессора в емкость с перекачиваемым маслом.
- Применение: Подходит для всех видов механизмов: промышленное оборудование, автомобили, авиационный и морской транспорт и т.д.
- Емкость: 200 л; Длина шланга: 6 м.
- Рабочее давление подаваемого воздуха: 4-9 бар (60-130 psi); Давление масла: 4-9 бар (60-130 psi).
- Коэффициент передачи давления: 1:1; Производительность: 23-30 см<sup>3</sup>/с.

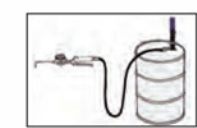





### 3307 ШЛАНГ СМАЗОЧНЫЙ ГИБКИЙ

• Подходит для использования в условиях ограниченного пространства.

Артикул	Длина	Рабочее давление	Давление на разрыв
3307	12" (300 мм)	4500 psi	10000 psi
3308	18" (450 мм)	4500 psi	10000 psi

### 3305 ШПРИЦ-МАСЛЕНКА РУЧНАЯ

- Оборудована выпускным клапаном.
- Удобная прорезиненная ручка.
- Цилиндрическая конструкция емкости для смазки.
- Объем: 400 см<sup>3</sup>.
- Давление смазки на выходе: 3200 psi.
- Приблизительное давление: 0,3–0,35 cc

### 3306 ШПРИЦ-МАСЛЕНКА ПНЕВМАТИЧЕСКАЯ

- Емкость картриджа: 14 oz (400 c.c.)
- Рабочее давление: 40–100 P.S.I.
- Исходящий давление: 1600 ~ 4000 psi.
- Вес: 1,6 кг.
- Размер воздушного штуцера: 1/4"
- 40:1
- Сверхпрочный корпус из литого алюминия обеспечивает устойчивость инструмента и продляет срок службы.
- Клапан для выхода лишнего воздуха.
- Изогнутая металлическая трубка 6" со стандартным переходником.
- Шаг: 1–1,3 c.c.

### 5551 ШПРИЦ-МАСЛЕНКА ПНЕВМАТИЧЕСКАЯ

- Объем смазки: 14 унций (400 куб.см.)
- Входное давление: 40 ~ 100 P.S.I.
- Выходное давление: 1600 ~ 4000 P.S.I.
- Вес: 1,6 кг.
- Высокопрочный литой алюминиевый корпус обладает достаточной прочностью. Имеет долгий срок эксплуатации.
- 3 способа наполнения смазкой: зарядный бак, подающий насос или картридж со смазкой на 14 унций.
- Клапан стравливания для сброса нежелательного воздуха.
- Скорость подачи смазки: 288 мл/мин.
- Входной диаметр для воздуха: 1/4"
- Размер рукава: внутренний диаметр 3/8"
- Встроенная стальная изогнутая трубка 6" + гибкая трубка 9".

### 4548 УСТАНОВКА ДЛЯ ПОДАЧИ СМАЗКИ РУЧНАЯ

- Емкость: 20 л.
- Тип смазки: 00#-2#.
- Коэффициент подачи за одно нажатие 4cc
- Длина шланга: 150 см.

### 1034 УСТАНОВКА ДЛЯ ПОДАЧИ СМАЗКИ ПНЕВМАТИЧЕСКАЯ

- Применяется для подачи смазки на смазываемые детали.
- Применяется для смазки 00#-2#.
- Емкость: 20 л.
- Рабочее давление воздуха: 4-9 кг/см.
- Коэффициент передачи давления: 45:1.
- Давление смазки: 180-405 кг/см
- Расход: 30 см<sup>3</sup>/с.

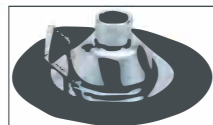

JTC-1034P Нажимной диск (приобретается дополнительно)

### 4254 УСТАНОВКА ДЛЯ ПОДАЧИ СМАЗКИ ПНЕВМАТИЧЕСКАЯ

- Характеристики:
- Предназначена для раздачи смазки 00#-2# из бочек объемом 50 галлонов (190 л).
  - Состоит из 2-х независимых и раздельных насосных систем, что предотвращает попадание отработанной влаги компрессора в емкость с перекачиваемым маслом.
  - Применение: Подходит для всех видов механизмов: промышленное оборудование, автомобили, авиационный и морской транспорт и т.д.
  - Емкость: 200 л; Длина шланга: 6 м.
  - Рабочее давление воздуха: 4-9 бар (60-130psi);
  - Давление смазки: 180-405 бар (2700-5850psi).
  - Коэффициент передачи давления: 5:1; Производительность: 30 см<sup>3</sup>/с.



### 4331 ПРИСПОБЛЕНИЕ ДЛЯ ПРОКАЧКИ ТОРМОЗОВ

- Приспособление для прокачки тормозов с пневматическим приводом.
- Подходит как для прокачки тормозной системы, так и для прокачки гидравлической системы привода сцепления.
- В комплект входит набор адаптеров для различных тормозных цилиндров.
- Объем емкости: 5 л.
- Размер воздушного штуцера: 1/4" PT

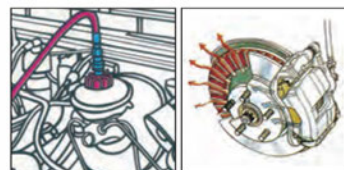

### 1031 УСТРОЙСТВО ДЛЯ СЛИВА МАСЛА

- Емкость: 80 л.
- Специальная конструкция приемной воронки предотвращает разлив масла.
- В приемной воронке предусмотрена съемная фильтрующая сетка.
- Для освобождения емкости используется сжатый воздух.

### 4819 УСТРОЙСТВО ДЛЯ СЛИВА МАСЛА ВАКУУМНОЕ

- Емкость: 80 л.
- Выполняет те же функции что и JTC-1031, плюс предусмотрена функция откачивания масла. Применяется для слива масла из автомобиля с помощью сжатого воздуха.
- Патрубки аналогичны JTC-1032

### 1512 УСТРОЙСТВО ДЛЯ ЗАМЕНЫ МАСЛА

- Характеристики:
- Размеры: 463 мм(Д) x 1290 мм (Ш) x 1260-1720 мм (В);
  - Емкость: Бак - 80 л. поддон - 16 л, φ 550, 225 мм (В)
  - Скорость слива:
    - откачивает 4 л масла при температуре двигателя 60°C за 2,5 мин.
    - Из поддона масло откачивается в бак (16 л масла за 1,5 мин).
  - Размеры патрубков аналогичны JTC-1537.
  - Применяется во время работ по замене масла для грузовых автомобилей.



слив масла



G.

H.

### 1032 УСТРОЙСТВО ДЛЯ ОТКАЧКИ ТЕХНИЧЕСКИХ ЖИДКОСТЕЙ ВАКУУМНОЕ

- Емкость: 12 л.
- Используется для откачки технических жидкостей при помощи сжатого воздуха: все виды масла, бензин, дизельное топливо, вода и др.
- С прозрачной колбой для контроля процесса.
- Размеры щупов в комплекте: φ 9 мм, φ 7 мм, φ 6 мм. а также шланг для тормозной жидкости.

- A: 6 φ x750 мм
- B: 7 φ x750 мм
- D: 7 φ x920 мм
- E: 3/8" φ x650 мм
- F: Шланг для тормозной жидкости



### 1537 УСТРОЙСТВО ДЛЯ ОТКАЧКИ ТЕХНИЧЕСКИХ ЖИДКОСТЕЙ С МЕРНОЙ ЕМКОСТЬЮ

- Применяется для вакуумной откачки любых технических жидкостей: масло, трансмиссионное масло, тормозная жидкость и т.п.
- В комплект входят щупы различных диаметров.
- Конструкция с мерной емкостью на 12 л предназначена для оценки объема откачиваемой жидкости.
- Емкость бака: 80 л.

- A: 6 φ x750 мм
- B: 7 φ x750 мм
- C: 6 φ x920 мм
- D: 7 φ x920 мм
- E: 3/8" φ x650 мм
- F: Шланг для тормозной жидкости



### 4332 ПРИСПОБЛЕНИЕ ДЛЯ ПРОКАЧКИ ТОРМОЗОВ С ЭЛЕКТРОПРИВОДОМ.

- Приспособление для прокачки тормозов с электрическим приводом.
- Подходит как для прокачки тормозной системы, так и для прокачки гидравлической системы привода сцепления.
- В комплект входят адаптеры для автомобилей европейского производства, оборудованных системой ABS.
- Регулируемая величина напряжения, автоматическое отключение для защиты тормозной системы.
- Объем емкости: 5 л.
- Питание: 12В постоян. тока.





### 6737 КЛЮЧ РЕГУЛЕРОВКИ ФОРСУНОК ОМЫВАТЕЛЯ МВ

- Используется для регулировки форсунок омывателя лобового стекла.
- Применение: MB W204, W207, W212, W218.
- Оригинальный номер MM: 001589021600.



### 6646 КЛЮЧ ДЛЯ РЕГУЛИРОВКИ ФАР (BENZ W205)

- Используется для регулировки положения фар.
- Применение: BENZ W205 2014-, AUDI A7
- Размер: Dг. 3/8" x H14
- Длина: 195 мм



### 4046 КЛЮЧ ДЛЯ СНЯТИЯ МАСЛЯНОГО ФИЛЬТРА (46 ММ)

- Специальный ключ применяется во время производства работ по замене карбамидного фильтра AD Blue, установленного на грузовых автомобилях концерна MERCEDES-BENZ с двигателями BlueTEC.
- Подходит для автомобилей: ACTROS, ATEGO, AXOR, ECONIC.



### 1702 КЛЮЧ МУФТЫ ВЕНТИЛЯТОРА

- Предназначен для демонтажа термо- и вискомуфт автомобилей Ford, Mercedes и других.
- Изготовлен из закаленной штампованной стали.



### 1715 КЛЮЧ МУФТЫ ВЕНТИЛЯТОРА

- Предназначен для демонтажа муфт вентилятора автомобилей Mercedes.
- Конструкция ключа позволяет производить работы в условиях ограниченного пространства.



### 1713 ФИКСАТОР МУФТЫ ВЕНТИЛЯТОРА

- Применяется для удерживания муфты от проворачивания во время демонтажа.

### 1714 ФИКСАТОР МУФТЫ ВЕНТИЛЯТОРА

- Специальная конструкция ключа с 3-мя отверстиями под болты на муфте вентилятора применяется для фиксации муфты и снятия фиксирующих гаек. Предназначен для автомобилей Mercedes.
- Конструкция ключа позволяет производить работы в условиях ограниченного пространства.



### 1832 СЕРВИСНЫЙ КЛЮЧ ДЛЯ РЕМНЯ ВЕНТИЛЯТОРА

- Универсальный инструмент предназначен для обслуживания вентиляторов системы охлаждения и приводных ремней на автомобилях Mercedes Benz, Nissan Quest, Mercury Villager.
- Ключ применяется для ослабления зажимной гайки натяжного ролика при регулировке и замене ремня кондиционера.
- В комплект входят 2 биты 8 мм и 10 мм.

### 1313 НАБОР КЛЮЧЕЙ ДЛЯ МУФТ ВЕНТИЛЯТОРОВ

- В комплекте: JTC-1701, 1702, 1703, 1713, 1714, 1715, 1832.
- Применение: большинство автомобилей Mercedes и BMW.

### 6611 ГОЛОВКА ДЛЯ БОЛТОВ ЗАДНЕГО БАМПЕРА MERCEDES

- Специально предназначена для установки и демонтажа фиксирующего винта заднего бампера.
- Размеры: Dг. 3/8" x 8мм x длина 120мм x 6 граней.
- Применение: BENZ W213 и др.

### 4213 ГОЛОВКА ДЛЯ БОЛТОВ ЗАДНЕГО БАМПЕРА MERCEDES

- Специально предназначена для установки/снятия креплений заднего бампера.
- Размеры: 3/8" Dг. x 10 мм x 120 мм x 6 граней
- Применение: Mercedes W204, 212, 221 и пр.

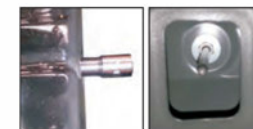

### 1123 КЛЮЧ ДЛЯ СНЯТИЯ ЗАМКА ЗАЖИГАНИЯ

- Применяется для демонтажа стопорного кольца и извлечения замка зажигания на автомобилях Mercedes.
- Применение: BENZ W129, 140, 164, 169, 171, 199, 202 (после июня 1997 г.), 203, 204, 208, 209, 210, 211, 215, 219, 220, 221, 230, 240, 245, 251, 414, 463, (после декабря 2000 г.), 906.



### 4691 КЛЮЧ ДЛЯ СНЯТИЯ ЗАМКА ЗАЖИГАНИЯ

- Применяется для демонтажа стопорного кольца и извлечения замка зажигания.
- Применение: BENZ W116, W123, W124, W126, W163, 129/140 (после июня 1995 г.), 414, W170, W202, W210 etc.

### 1725 КОМПЛЕКТ ДЛЯ РАЗБОРКИ ПАНЕЛИ ПРИБОРОВ

- В набор входят приспособления для снятия замка зажигания, магнитолы, приборной панели.
- Подходит для большинства автомобилей Mercedes.



### 1844 КЛЮЧ ДЛЯ КРЫШКИ ТОПЛИВНОГО НАСОСА

- Применяется для снятия и установки пластиковой крышки топливного насоса.
- Применение: W210.



### 1851 КЛЮЧ ДЛЯ КРЫШКИ ТОПЛИВНОГО НАСОСА

- Применяется для снятия и установки пластиковой крышки топливного насоса.
- Применение: W202.

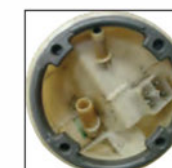

### 1550 КЛЮЧ ДЛЯ КРЫШКИ ТОПЛИВНОГО НАСОСА (MERCEDES, BMW)

- Применяется для снятия и установки пластиковой крышки топливного насоса.
- Применение: Mercedes: Модель W211, W203, W163  
BMW: E36, E46  
VW, AUDI.
- Оригинальный номер: 203589010700



### 4941A КЛЮЧ ДЛЯ КРЫШКИ ТОПЛИВНОГО НАСОСА (MERCEDES, BMW, VOLVO)

- Специально предназначен для снятия и установки крышки топливного насоса на автомобилях с дизельными или бензиновыми двигателями.
- Применение: Mercedes: W204, W207, W212.  
BMW: F01, F02, F10, F12.  
VOLVO с двигателями T4, T5, с 2010 г.в.  
HYUNDAI NEW TUCSON

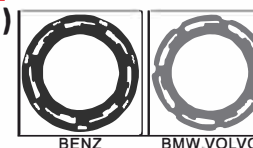

### 4110 КЛЮЧ ДЛЯ КРЫШКИ ТОПЛИВНОГО НАСОСА (MERCEDES W164)

- Применяется для снятия и установки пластиковой крышки топливного насоса.
- Применение: Mercedes Benz W164, W166, W251.
- Оригинальный номер: 164589010700.





### 4711 ГОЛОВКА ДЛЯ ПРОБКИ ИСПАРИТЕЛЯ MERCEDES

- Применяется для снятия и установки пробки испарителя.
- Применение: Mercedes (W171.4/W203/W209)
- Размеры: под ключ 1/2". Шестигранник 27 мм.
- Оригинальный номер: 203589001000.



### 4729 СЪЕМНИК ТРУБКИ НИЗКОГО ДАВЛЕНИЯ СИСТЕМЫ КОНДИЦИОНИРОВАНИЯ MERCEDES

- Специально предназначен для демонтажа трубки низкого давления системы кондиционирования автомобилей Mercedes.
- Применение: Mercedes W221, W211, W204, W219
- Оригинальный номер: 211589006300



### 6711 ГОЛОВКА ДЛЯ ЭЛЕКТРОМАГНИТНОГО КЛАПАНА

- Используется для снятия и установки клапана системы охлаждения.
- Применение: двигатели BENZ M651
- Оригинальный номер MM: 651589000900.



Оригинальный номер электромагнитного клапана: A651 180 01 15

### 4727А ФИКСАТОР ДЛЯ ШКИВА КОМПРЕССОРА КОНДИЦИОНЕРА MERCEDES

- Применяется во время снятия/установки приводного ремня компрессора.
- Имеет специальную конструкцию с 3-мя шпильками захвата на фланце.
- Применение: Mercedes M112, M113, M272, M273.



### 4346 ИНСТРУМЕНТ ДЛЯ СНЯТИЯ ПОЛИКЛИНОВОГО РЕМНЯ

- Предназначен для плавного снятия натяжения и демонтажа поликлинового ремня.
- Размер: Т55 x 500 мм (L)
- Применение: двигатели BENZ M270.
- Оригинальный номер: 270589000700



### 4546 ПРИСПОСОБЛЕНИЕ ДЛЯ ЗАМЕНЫ ПРИВODНОГО РЕМНЯ MERCEDES BENZ

- Удерживает натяжитель в необходимом положении.
- Возможность использования в ограниченном пространстве.
- Применение: двигатели OM601, OM602.



### 6746 ПРИСПОСОБЛЕНИЕ ДЛЯ СНЯТИЯ НАТЯЖЕНИЯ ПОЛИКЛИНОВОГО РЕМНЯ

- Предназначен для снятия пружины поликлинового ремня на шкиве демфера.
- Для автомобилей с кондиционером и/или функцией старт-стоп.
- Применение: BENZ A-Class W169 04 '12', W245 (серия B) 05'11'.
- Номер MM: W266589003100.

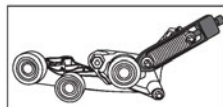

### 4822 СЪЕМНИК ХОМУТОВ УНИВЕРСАЛЬНЫЙ (MERCEDES)

- Гибкий удлинитель захвата специально предназначен для шлангов системы охлаждения автомобилей MERCEDES.
- Максимальный рабочий захват: 60 мм.
- Гибкий привод длиной 600 мм.
- Запатентованный.



### 4693 КЛЮЧ ДЛЯ ОПОРЫ ДВИГАТЕЛЯ MERCEDES (16 MM)

- Специально предназначен для демонтажа креплений двигателя.
- Применяется с ключом 3/8".
- Размеры: 16 мм/12 граней.
- Применение: W220, W210, W203, W219, W221, W211, W204.
- Запатентованный.



### 4694 КЛЮЧ ДЛЯ ОПОРЫ ДВИГАТЕЛЯ MERCEDES (17 MM)

- Специально предназначен для демонтажа креплений двигателя.
- Применяется с ключом 3/8".
- Размеры: 17 мм/12 граней.
- Применение: W140, W210, W202, W126, W124, W201, W170.
- Запатентованный.

### 1231 ЩУП КОРОБКИ ПЕРЕДАЧ (МВ)

- Инструмент предназначен для проверки уровня масла в АКПП.
- Длина: 1220 мм.
- Применение: тип коробки 722.6.
- Оригинальный номер MM: 140589152100.



### 1232 ЩУП КОРОБКИ ПЕРЕДАЧ (МВ)

- Инструмент предназначен для проверки уровня масла в АКПП.
- Длина: 920 мм.
- Применение: тип коробки 722.7, 716.5, 722.8.
- Оригинальный номер MM: 168589012100.



### 1233 ЩУП ДЛЯ ПРОВЕРКИ УРОВНЯ МАСЛА В ДВИГАТЕЛЕ

- Длина: 930 мм. Предназначен для проверки уровня масла в двигателе.
- Применение: Тип двигателя: 103, 943/984/985, 104, 111, 119, 120, 137, 603, 913/963/97, 604, 605, 606, 611, 612, 613, 626.
- Оригинальный номер MM: 120589062100.



### 1234 ЩУП ДЛЯ ПРОВЕРКИ УРОВНЯ МАСЛА В ДВИГАТЕЛЕ

- Длина: 930 мм. Спиральная мерительная часть (90 градусов).
- Применение: Тип двигателя: 271, 112, 113, 646, 647, 648.
- Оригинальный номер MM: 120589062100.



### 4690 ЩУП КОРОБКИ ПЕРЕДАЧ

- Инструмент предназначен для проверки уровня масла в КПП.
- Применение: Грузовые автомобили Mercedes.

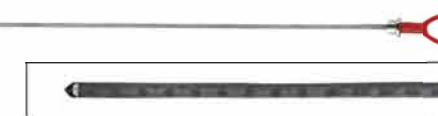

### 1420 СЪЕМНИК КЛАПАНА ВЫПУСКНОГО ПАТРУБКА АКПП

- Инструмент предназначен для демонтажа клапана выпускного патрубка поддона картера для спуска масла из АКПП.
- Применение: автомобили Mercedes с коробкой серии 722.9.



### 1308 СЪЕМНИК КОЛПАЧКОВ ВЫСОКОВОЛЬТНЫХ ПРОВОДОВ

- Специальная изогнутая конструкция ключа с размером граней 17 мм применяется для монтажа и демонтажа колпачков высоковольтных проводов.
- Применение: автомобили Mercedes с двигателем V6.



### 6620 НАБОР ПЕРЕХОДНИКОВ ДЛЯ ЗАПРАВКИ АКПП (MERCEDES BENZ 9G-TRONIC) JTC

- Набор переходников (3 предмета) для заправки и слива масла, в АКПП
- Переходник M 12x1.5 подходит к с маслораспределителю.
- Применение: BENZ 9G-TRONIC, трансмиссия 725.
- Оригинальный номер: 725589029000, 725589009000.



ИНСТРУКЦИЯ

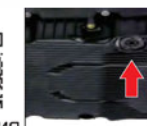



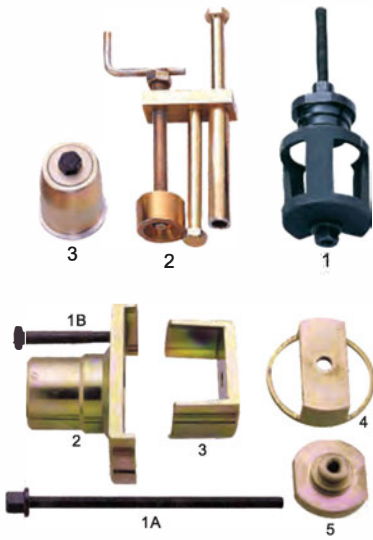

### 1805 ИНСТРУМЕНТ ДЛЯ РЕМОНТА АКПП

- Муфта для установки поршня задней передачи АКПП. Применение: серия коробки 722.3.
- Монтажное приспособление для тормозной ленты В1. Применение: Все модели Mercedes.
- Съёмник стопорной пружины К1 и К2.
- Применение: Серия коробки 722.3, 722.4, 722.5.

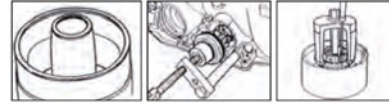

### 1846 ИНСТРУМЕНТ ДЛЯ РЕМОНТА АКПП

- Муфта применяется для сборки узлов передачи заднего хода.
- В комплект входит приспособление для монтажа стопорного кольца на фиксаторе пружины муфты К1 и К2.
- Применение: АКПП 722.6, 722.9.

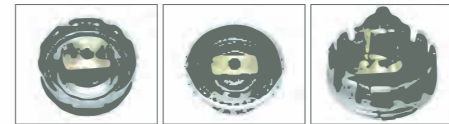

### 1854 МУФТА

- Муфта для установки поршня задней передачи АКПП.
- Применение: серия коробки 722.3, 722.5.



### 1850 МУФТЫ УСТАНОВОЧНЫЕ

- Предназначены для установки сальников АКПП.
- #1 126589043100
- #2 129589062300
- #3 126589101400
- #4 201589011400
- #5 126589031400



### 1848А ИНСТРУМЕНТ ДЛЯ ФИКСАЦИИ КОРОБКИ ПЕРЕДАЧ

- Поворотная головка дает возможность зафиксировать коробку передач в рабочем положении.
- Используются для автомобилей Mercedes, BMW, VOLVO, AUDI и др.
- Фиксирующая опора (голубого цвета) может быть установлена на верстаке или использована на стенде двигателя.



### 1845 РАССУХАРИВАТЕЛЬ КЛАПАНОВ

- Инструмент предназначен для сжатия пружин клапанов, можно использовать прямо на двигателе без снятия ГБЦ.
- Применение: Модели М102 и М103.



### 4171 НАБОР ДЛЯ СОЕДИНЕНИЯ И РАЗЪЕДИНЕНИЯ ЗВЕНЬЕВ ЦЕПИ ГРМ (MERCEDES)

- В набор входят 2 инструмента – для разделения и соединения звеньев цепи, которые обеспечивают быстрое, простое и безопасное соединение/разъединение звеньев цепи ГРМ обоих типов: одинарной и двойной, а также двухрядной роликовой цепи, применяемой на моделях Mercedes с дизельным двигателем 95 г.в. и младше.
- Примечание: для новых типов двухрядных роликовых цепей данный инструмент для соединения звеньев не применяется.
- Применение: бензиновые и дизельные двигатели Mercedes.

### 4476 НАБОР ДЛЯ СОЕДИНЕНИЯ И РАЗЪЕДИНЕНИЯ ЗВЕНЬЕВ ЦЕПИ ГРМ (MERCEDES)

- Специально используется для замены звеньев цепи.
- Применяется как к одинарной, так и к двухрядной цепи, с отверстием  $\phi 3.1$  и  $\phi 4.4$ .
- Применение: Mercedes Benz бензиновые и дизельные двигатели.



ИНСТРУКЦИЯ



### 1011 ФИКСАТОР ШКИВА КОЛЕНВАЛА (M112)

- Предназначен для фиксации шкива коленвала от проворачивания при откручивании центрального болта для двигателей М112 и М113, установленных на автомобилях Mercedes моделей Е320, Е430, и т.д.
- Применение: Mercedes М112, М113, М137, М155, М156, М275, М288.



### 1533 ФИКСАТОР ШКИВА КОЛЕНВАЛА (M271)

- Применяется для фиксации шкива коленвала от проворачивания во время откручивания центрального болта.
- Применение: Mercedes М271.
- Оригинальный номер: А2710300003



### 4202 ФИКСАТОР ШКИВА КОЛЕНВАЛА (MERCEDES M272/M273)

- Применяется для фиксации шкива коленвала от проворачивания во время откручивания центрального болта.
- Применение: Mercedes М272, М273



ИНСТРУКЦИЯ

### 6724 ОПРАВКА ДЛЯ УСТАНОВКИ ПЕРЕДНЕГО САЛЬНИКА КОЛЕНВАЛА MERCEDES M642

- Используется для установки переднего сальника коленвала, без повреждения.
- Применение: двигатели МВ М642.
- Оригинальный номер MM: 642589001400.



### 6710 ОПРАВКА ДЛЯ УСТАНОВКИ ПЕРЕДНЕГО САЛЬНИКА КОЛЕНВАЛА MERCEDES M270

- Используется для установки переднего сальника коленвала, без повреждения.
- Применение: двигатели MERCEDES М133, М270, М274.
- Оригинальный номер MM: 270589001500.

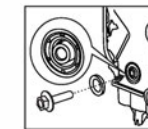

### 4692 ОПРАВКА ДЛЯ УСТАНОВКИ ЗАДНИХ САЛЬНИКОВ КОЛЕНВАЛА MERCEDES

- В конструкции сальника коленвала имеются уплотняющая и защитная кромки.
- Они не должны быть повреждены во время установки крышки на фланец коленвала.
- Инструмент предназначен для предотвращения повреждения сальника во время монтажа крышки на фланец коленвала.
- Применение: Mercedes BENZ М133, М157, М270, М271, М272, М273, М274, М276, М278, М629, М642.
- Оригинальный номер сальника: 2710110532, 2720100614.
- Оригинальный номер MM: 271589004300.



1. Поместите сальник на крышку.
2. Снимите верхнюю часть и посадите крышку на фланец.

### 4198 НАБОР ДЛЯ УСТАНОВКИ САЛЬНИКОВ КОЛЕНВАЛА (MERCEDES)

- Применяется для установки переднего и заднего сальников коленвала.
- Оригинальный номер: 119589011400, 111589084300.
- Применение: Mercedes: М102, 111, 112, 113, 137, 156, 159, 272, 275, 285, 601, 602, 603, 604, 605, 606, 628, 629.

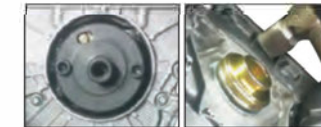

ИНСТРУКЦИЯ

### 4227 НАБОР ДЛЯ УСТАНОВКИ САЛЬНИКА КОЛЕНВАЛА MERCEDES (M651)

- Специально предназначен для установки/снятия передних и задних сальников коленвала на автомобилях Mercedes с дизельными двигателями М651.
- Применение: Двигатели Mercedes М651
- Оригинальный номер: 651589006100, 651589016100.

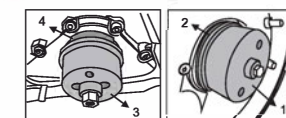

ПЕРЕДНИЙ САЛЬНИК КОЛЕНВАЛА  
ЗАДНИЙ САЛЬНИК КОЛЕНВАЛА







**1555B НАБОР ФИКСАТОРОВ РАСПРЕДЕЛИТЕЛЬНОГО ВАЛА MERCEDES (M271)**

- В комплект входит фиксирующее устройство, которое предназначено для фиксации распревала по установочным меткам.
- Приспособление для фиксации цепи ГРМ; а также инструмент для фиксации зубчатого колеса распревала.
- Применение: Mercedes M271.
- Оригинальный номер: 271589014000,#1  
271589006100,#2  
271589001500,#3  
271589003100,#4  
271589001600,#5

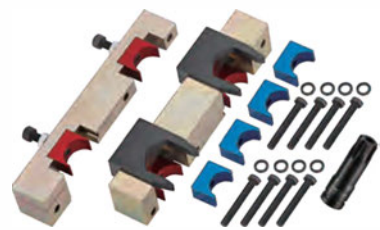

**4266 НАБОР ФИКСАТОРОВ РАСПРЕДЕЛИТЕЛЬНОГО ВАЛА ДЛЯ УСТАНОВКИ ФАЗ ГРМ (MERCEDES M270)**

- Специально предназначен для установки распределов в положение ВМТ.
- Применение: двигатели 1.6 л, V4, А класс и В класс.
- Оригинальный номер: 270 589 00 61 00.

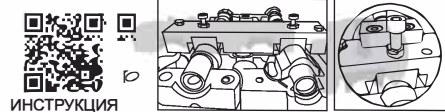

**4413 НАБОР ФИКСАТОРОВ РАСПРЕДЕЛИТЕЛЬНОГО ВАЛА ДЛЯ УСТАНОВКИ ФАЗ ГРМ (MERCEDES M274)**

- Специально разработан для установки фаз ГРМ.
- Применение: Mercedes-Benz А-класс, В-класс, 1.6 л., V4.
- Применение: новые двигатели M270, M133, M274.
- Оригинальный номер: 270589016100.



**4413S НАБОР ФИКСАТОРОВ РАСПРЕДЕЛИТЕЛЬНОГО ВАЛА ДЛЯ УСТАНОВКИ ФАЗ ГРМ (MERCEDES M270, M274)**

- Специально разработан для установки фаз ГРМ.
- Применение: Mercedes-Benz А-класс, В-класс, 1.6 л., V4.
- Применение: двигатели M270, M133, M274.
- Оригинальный номер: 270589006100, 270589016100.



**4521 ФИКСАТОР РАСПРЕДЕЛИТЕЛЬНОГО ВАЛА MERCEDES-BENZ (M272, M273)**

- Используется для фиксации распревала.
- Применение: Mercedes Benz M272 и M273.

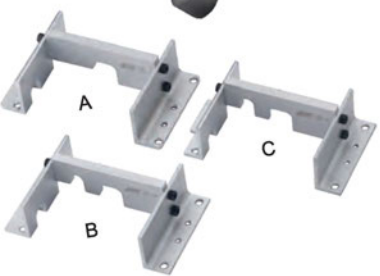

**4047 НАБОР ФИКСАТОРОВ РАСПРЕДЕЛИТЕЛЬНОГО ВАЛА ДЛЯ УСТАНОВКИ ФАЗ ГРМ (MERCEDES M137, M275, M285)**

- Инструмент предназначен для фиксации распревала в положении ВМТ (30 градусов).
- Применение: M275, M285: Приспособление С используется только для распределов левого ряда цилиндров, а приспособления А и В - для распределов правого ряда цилиндров.
- M137: Приспособления А и В используются для фиксации распревала во время откручивания/вкручивания болтов зубчатых колес распревала, а также для регулировки фаз ГРМ.



**4214 НАБОР ФИКСАТОРОВ MERCEDES (M276)**

- Специально предназначен для установки распределительного вала в требуемое положение.
- Применение: Mercedes M157, M276, M278.
- Оригинальный номер: 276589014000.



**4580 НАБОР ФИКСАТОРОВ РАСПРЕДЕЛИТЕЛЬНОГО ВАЛА ДЛЯ УСТАНОВКИ ФАЗ ГРМ (MERCEDES M177, M178)**

- Используется для фиксации и выравнивания распревала в положении ВМТ.
- Применяются в автомобилях Mercedes-Benz AMG C63, S63S biturbo 4.0L, бензиновый двигатель V8.
- Применимый двигатель: M177, M178 с 2015 года.
- Номер OEM: 177589014000, 177589001500.

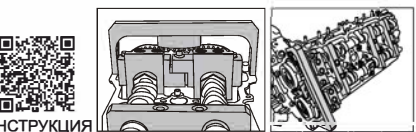

**6712 ФИКСАТОР ЦЕПИ MERCEDES M642**

- Используется при работе с цепью распревала.
- Применение: BENZ M642.
- Оригинальный номер MM: 642589044000.

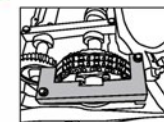

**4429 НАБОР ФИКСАТОРОВ РАСПРЕДВАЛА MERCEDES-BENZ (M642) ДИЗЕЛЬ**

- Используется для фиксации распревала при установке фаз ГРМ.
- Применение: Mercedes-Benz (M642) CDI.
- Оригинальный номер (MM): 642 589 00 31 00.

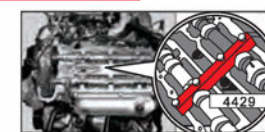

**6666 НАБОР ФИКСАТОРОВ РАСПРЕДВАЛА ДЛЯ УСТАНОВКИ ФАЗ ГРМ (MERCEDES M651)**

- Приспособление предназначено для правильной установки, фиксации и проворачивания распревала.
- Применение: Двигатели Mercedes M651 (после 2012~).
- Номер OEM: 651589094000, 651589074000.



**4228 НАБОР ФИКСАТОРОВ РАСПРЕДЕЛИТЕЛЬНОГО ВАЛА MERCEDES (M651)**

- В комплект входят фиксирующие устройства, которые предназначены для позиционирования, фиксации и выставления распревала в требуемое положение.
- Применение: Двигатели Mercedes M651 (07~)
- Оригинальный номер: 651589014000, 651589004000.

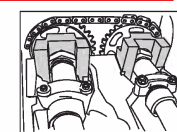

**6605 НАБОР ФИКСАТОРОВ РАСПРЕДЕЛИТЕЛЬНОГО ВАЛА MERCEDES BENZ M651**

- Предназначен для установки и регулировки фаз ГРМ дизельного двигателя Mercedes Benz OM 651.
- Применение: дизельный двигатель Mercedes Benz OM 651 объемом 2.0D / 2.2D / 2.5D. Некоторые модели автомобилей: Mercedes Benz GLK (W204), Mercedes Benz CLA 200 CDI, Mercedes Benz CLA 220 CDI, Mercedes Benz А класс W176, Mercedes-Benz Sprinter 316CDI OM651 и т.п. Комплектация набора для установки ГРМ Mercedes Benz OM 651 Фиксатор распревала Mercedes 651589014000 Приспособление для фиксации демпфера Mercedes 651589004000 (используется для фиксации демпфера при его снятии) Mercedes 651589024000 - фиксатор маховика
- Номер OEM: 651589014000, 651589004000, 651589024000, 651589026300.

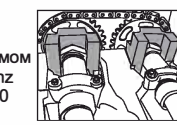

**4543 НАБОР ФИКСАТОРОВ РАСПРЕДЕЛИТЕЛЬНОГО ВАЛА MERCEDES-BENZ (M651)**

- Используется для фиксации распревала при установке фаз ГРМ.
- Применение: Mercedes-Benz (M651).

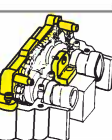
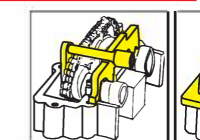

**1331 ФИКСАТОР РАСПРЕДЕЛИТЕЛЬНОГО ВАЛА (MERCEDES M111, M119)**

- Удерживает распревал в положении ВМТ 40 градусов (левая/правая часть)
- Применение: Mercedes M111, M119.
- Оригинальный номер: 111589031500



**1332 ФИКСАТОР РАСПРЕДЕЛИТЕЛЬНОГО ВАЛА (MERCEDES M112, M113)**

- Инструмент предназначен для фиксации распревала в положении ВМТ (40°, левый/ правый распревал).
- Применение: автомобили Mercedes M112, M113.



**4243 НАБОР ФИКСАТОРОВ РАСПРЕДЕЛИТЕЛЬНОГО ВАЛА ДЛЯ УСТАНОВКИ ГРМ (MERCEDES M156)**

- Специально предназначен для установки и регулировки фаз ГРМ во время замены ремня ГРМ.
- Применение: MERCEDES BENZ AMG 156. ML 63, S63L, S63, R63, E63, CLS63 и CLK63.
- Оригинальный номер: 156589006100, 156589003200, 156589016300.

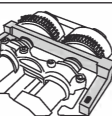
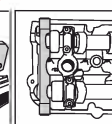
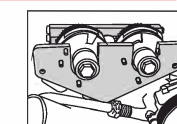



### 4732 ФИКСАТОР МАХОВИКА MERCEDES (M102)

- Применяется для фиксации маховика при откручивании/вкручивании центрального болта шкива коленвала.
- Применение: Mercedes M102, M103, M104, M111, M601, M602, M603, M606, M605, M611, M612, M613
- Оригинальный номер: 601589024000



### 4060 ФИКСАТОР МАХОВИКА MERCEDES (M112)

- Применяется для фиксации маховика при откручивании/вкручивании центрального болта шкива коленвала.
- Применение: Mercedes M112, M113, M137, M155, M156, M272, M273, M274, M276, M278, M629, M642.
- Оригинальный номер: 112589034000



### 4114 ФИКСАТОР МАХОВИКА (MERCEDES M166)

- Применяется для фиксации маховика при откручивании/вкручивании центрального болта шкива коленвала.
- Применение: Mercedes: А класс W169 (M166)  
В класс W245 (M266, OM640)
- Оригинальный номер приспособления: 166589004000

### 4239 ФИКСАТОР МАХОВИКА (MERCEDES M651)

- Применяется для фиксации маховика при откручивании/вкручивании центрального болта шкива коленвала.
- Применение: Mercedes M651.
- Оригинальный номер: 651589024000.

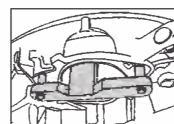

### 4848 НАБОР ФИКСАТОРОВ (MERCEDES, CHRYSLER, JEEP)

- Данный набор предназначен для установки фаз ГРМ как бензиновых, так и дизельных двигателей концерна Mercedes.
- В комплект входят стопоры маховика и набор фиксаторов распределителя.
- Набор также подходит для автомобилей Chrysler PT Cruiser 2.2 CRD и Jeep Grand Cherokee 2.7 CRD.

### 4333 СЪЕМНИК ФОРСУНОК MERCEDES (M271)

- Специально предназначен для снятия форсунок с помощью инерционного съемника или воротка с плавающей головкой.
- Применение: Двигатели Mercedes M271 после 2007 г.в.
- Оригинальный номер: 271589023300.



ИНСТРУКЦИЯ

### 4451 СЪЕМНИК ТОПЛИВНОЙ ФОРСУНКИ MERCEDES (M133, 152, 157, 270, 274, 276, 278)

- Специально используется для демонтажа форсунок.
- Применение: Mercedes-Benz M133, M152, M270, M274, M276, M278.
- Оригинальный номер (MM): 278 589 00 33 00.



### 6660 ПРИСПОСОБЛЕНИЕ ДЛЯ УСТАНОВКИ САЛЬНИКА ТОПЛИВНОЙ ФОРСУНКИ

- Используется для установки сальника топливной форсунки Mercedes.
- Материал: нержавеющая сталь.
- Применения: BENZ M133, M152, M157, M270, M274, M276, M278
- Оригинальный номер MM: 272 589 00 43 00.

### 6741 ЗАЖИМ ДЛЯ ДЕМОНТАЖА ФОРСУНКИ

- Размер крепления: 10-20 мм.
- Специально предназначен для удерживания подвижного стержня и демонтажа форсунки с помощью пневмомолотка. Значительно экономит время.
- Используйте с JTC-4530 или JTC-4529.



### 4410 СЕРВИСНЫЙ КЛЮЧ ДЛЯ КЛАПАНА ТНВД

- Используется для замены держателя клапана топливopроводов ТНВД
- Применение: Mercedes-Benz с двигателями 601, 602, 603, 605, 606, 615, 616, 617.
- Размер: 1/2" DRx33 зуба, длина 56 мм.
- Оригинальный номер MM: FC-9G0121.

### 4414 СЕРВИСНЫЙ КЛЮЧ ДЛЯ ФОРКАМЕР

- Приспособление используется для замены форкамеры дизельных двигателей.
- Применение: Mercedes-Benz C, E, G, S, V класс, Sprinter, T1. Porsche, Renault, SsangYoung, Toyota, VW, Volvo, Alfa Romeo, Audi, Citroen, Jeep, Lancia и другие.



ИНСТРУКЦИЯ

### 4878 СЪЕМНИК СВЕЧИ НАКАЛИВАНИЯ (CDI)

- Применяется для отвинчивания и снятия свечей накаливания из ГБЦ. Позволяет удалять прикипевшие свечи накаливания.
- Все работы производятся без снятия головки блока цилиндров.
- Подходит для свечей накаливания (10 мм) автомобилей Mercedes с двигателями 611-612-613 и т.д.

### 4263 НАБОР ДЛЯ СНЯТИЯ СВЕЧЕЙ НАКАЛИВАНИЯ MERCEDES

- Предназначен для извлечения прикипевших или проржавевших свечей накаливания.
- Применение: Двигатели Mercedes CDI OM 611, 612, 613, 646, 647, 648 и др.

### 4544 ПРИСПОСОБЛЕНИЕ ДЛЯ ЗАМЕНЫ ГАЙКИ ФОРКАМЕРЫ MERCEDES-BENZ

- Специально применяется для ремонта и замены гайки форкамеры.
- Применение: OM615, OM616, OM617.



### 4545 СЪЕМНИК ФОРКАМЕРЫ MERCEDES-BENZ

- Используется для демонтажа форкамеры.
- Применение: OM615, OM616, OM617, OM601, OM602, OM603, OM604, OM605, OM606.

### 4718А СЪЕМНИК ФОРСУНОК (MERCEDES, COMMON RAIL)

- Предназначен для снятия прикипевших форсунок на двигателях с системой впрыска топлива Common Rail без необходимости снятия головки блока цилиндров.
- В комплект входит ударный съемник для форсунок.
- Неприкипевшие форсунки свободно изымаются без необходимости их выламывания. Работы также производятся без снятия ГБЦ.
- Применение: Mercedes дизельные двигатели CDI 611, 612, 613, 646, 647, 648 и др.
- В комплекте: 3 адаптера M17x1,0, M27x1,0 (Bosch), M12x1,75.



### 4529 СЪЕМНИК ФОРСУНОК (MERCEDES, COMMON RAIL)

- Специально используется для демонтажа форсунок.
- Используется с обратным молотком JTC-4530 (M18 x 1.5).
- В комплекте: M14x1.5 для Delphi M17x1.0 для Bosch M18x1.5 универсальная M20x1.0 для Denso M25x1.0, M27x1.0 для Siemens
- Головка 1/2" Dr: x H10 - 1 шт.
- 3 съемника: 12 мм. для Mercedes CDI(A класс, Sprinter, Vito); 13 мм. для Mercedes CDI OM 611,612, 613. 16 мм. для Citroen, Fiat, и Peugeot.



### 4530 ОБРАТНЫЙ МОЛОТОК

- Размер: M18 x 1.5
- Длина: 480 мм.
- Вес: 4 кг.
- Используется с JTC-4529.





### 6637 ПРИСПОСОБЛЕНИЕ ДЛЯ МОНТАЖА ОБРАТНОГО КЛАПАНА ГИДРОНАТЯЖИТЕЛЯ ЦЕПИ

- Предназначен для установки клапана блокировки цепи ГРМ.
- Применение: двигатель BENZ M276.
- Оригинальный номер: 276589003300.

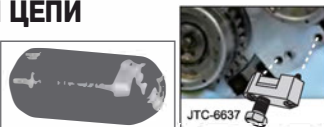

### 1712 СЪЕМНИК НАПРАВЛЯЮЩИХ ШТИФТОВ

- Применяется для снятия направляющих штифтов головки блока цилиндров.
- Применение: Модели M 102, 110, 115, 116, 117, 130 OM 601, 602, 603, 615, 616 и 617.
- Оригинальный номер MM: 605589003300.



### 6709 СЪЕМНИК НАПРАВЛЯЮЩИХ ШТИФТОВ BENZ M270

- Используется для фиксации узла и снятия направляющих болтов.
- Применение: двигатели M133, M270, M274.
- Оригинальный номер MM: 270589013301.



### 4264 ИНЕРЦИОННЫЙ СЪЕМНИК ШТИФТОВ MERCEDES, BMW

- Предназначен для демонтажа направляющих штифтов из головки блока цилиндров.
- Применение: M102.92/93/96/98, 103, 104, 110/92/98/99, 111, 116, 117, 119, 120, 155, 156, 272, 275, 285, 601, 602.91/93/94/96, 603.91/93/96/97, 602.983, 615, 616, 617.91/95, 606, 602.981, 612.965, 628, 640, 642.

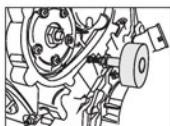

### 1852 ПРИСПОСОБЛЕНИЕ ДЛЯ ЗАМЕНЫ ТОРМОЗНЫХ КОЛОДОК

- Предназначено для снятия и установки прижимных пружин тормозных колодок.
- Применяются для всех моделей автомобилей Mercedes.



### 4338 ГОЛОВКА ДЛЯ ЗАМЕНЫ ТОРМОЗНЫХ КОЛОДОК (H11)

- Специально предназначена для замены тормозных колодок.
- Размеры: 1/2 DR x H11 x 90 мм.
- Применение: Mercedes W166, VOLVO XC60 2016~

### 4924 ГОЛОВКА ДЛЯ ЗАМЕНЫ ТОРМОЗНЫХ КОЛОДОК

- Применяется во время замены тормозных колодок.
- Применение: Mercedes, BMW, VW, AUDI, FORD, MAZDA и др.
- 4924-1: 3/8" DR x H7, Длина: 36 мм.
- 4924-2: 3/8" DR x H9, Длина: 92 мм.



### 4177 ГОЛОВКА ДЛЯ КОЛЕСНЫХ БОЛТОВ 1/2" x 17 MM (MERCEDES)

- Специально предназначена для снятия и установки колёсных гаек без повреждений.
- Размеры: 1/2" x 17 мм 6 граней
- Длина: 78 мм



### 1853 НАПРАВЛЯЮЩИЕ ДЛЯ МОНТАЖА КОЛЕСА (M12)

- Применяются во время монтажа колес, особенно для последних моделей автомобилей с длинными болтами.
- Размеры: M12x1.5.
- Применяются для всех автомобилей Mercedes с длинными болтами.

### 1124 НАПРАВЛЯЮЩИЕ ДЛЯ МОНТАЖА КОЛЕСА (M14)

- Применяются во время монтажа колес, особенно для последних моделей автомобилей с длинными болтами.
- Размеры: M14x1.5.
- Применяются для всех автомобилей Mercedes с длинными болтами.



### 1801 НАБОР ДЛЯ СЖАТИЯ ПРУЖИН

- Предназначено для автомобилей Mercedes моделей 116/ 123/ 124/ 126/ 129/ 140/ 201/ 202 и 4-MATIC.
- Преимущества: новая конструкция с трехточечным замком для безопасного использования стяжки, а также автоматическая блокировка на конце штока.

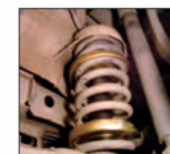

### 4154 КОМПЛЕКТ ДЛЯ РАБОТЫ С ПОДВЕСКОЙ MERCEDES

- Специально предназначен для снятия/установки гаек подвески.
- Применяется с JTC-1941.
- Применение: W172, W203, W204, W207, W209, W211, W212, W218, W230, W242, W246.
- Оригинальный номер: 204589006300.



### 4162 ГОЛОВКА ДЛЯ СНЯТИЯ И УСТАНОВКИ ПОДАЮЩЕЙ МАГИСТРАЛИ ПНЕВМОПОДВЕСКИ MERCEDES

- Специальная конструкция с прорезью предназначена для откручивания гайки подающей воздушной магистрали на пневмоподвеске.
- Применение: BENZ W211, W221, W164
- Вес: 180 гр.
- Ширина выреза: 12.5 мм.



### 1338 ГОЛОВКА ДЛЯ СНЯТИЯ И УСТАНОВКИ ВЕРХНЕЙ ГАЙКИ КРЕПЛЕНИЯ АМОТИЗАТОРА (MERCEDES W220)

- Применяется для снятия и установки верхней гайки крепления амортизатора на автомобилях Mercedes.
- Применение: на автомобилях Mercedes W220.



### 1339 ГОЛОВКА ДЛЯ СНЯТИЯ И УСТАНОВКИ ВЕРХНЕЙ ГАЙКИ КРЕПЛЕНИЯ АМОТИЗАТОРА (MERCEDES W203)

- Применяется для снятия и установки верхней гайки крепления амортизатора на автомобилях Mercedes.
- Аналогичен устройству JTC-1338.
- Применение: Mercedes Benz W203.



### 4596 НАБОР ГОЛОВОК ДЛЯ СЕКРЕТНЫХ БОЛТОВ MERCEDES (12 ЕД.)

- Этот набор поможет открутить болты на колесе, даже если Ваш клиент потерял ключ от секретных болтов.
- Применяется для установки секреток на большинстве моделей Mercedes-Benz.
- В комплекте: Головки: 5A, 5C, 5D, 5E, 5F, 5G, 5N, 5L, 5P, 5X - 10 шт. Фиксирующая головка - 1 шт. Экстрактор - 1 шт.
- Габаритные размеры: 150/135/55 мм. (Д/Ш/В)
- Вес: 555 гр.



### 6747 НАБОР ГОЛОВОК ДЛЯ СЕКРЕТНЫХ БОЛТОВ MERCEDES (35 ЕД.)

- Предназначен для установки и снятия секреток.
- Применение: Mercedes Benz.
- MM number: 301~332.

### 4231А ПРИСПОСОБЛЕНИЕ ДЛЯ РАЗБЛОКИРОВКИ КОЛЕСА (MERCEDES-BENZ, BMW)

- Применяется в случаях, если колесо заблокировано (не вращается) в результате выхода из строя ISM/поломки трансмиссии.
- Приспособление устанавливается на ступице, затем на него крепится колесо и фиксируется колесными болтами.
- При использовании данного приспособления разрешается только ручная буксировка автомобиля персоналом, не разрешается перемещение в обычном режиме или буксировка другими транспортными средствами (ограничение по скорости - до 5 км/ч).
- Применение: Mercedes: W164, W197, W204, W212, W221, W251 BMW: F01, F02, F07, F10, F11, F12, F13, F25, F30, F31, F32, F33, F34
- Оригинальный номер: 164589036300.
- Запатентованный.





**4181 ГОЛОВКА ДЛЯ ШКИВА РАСПРЕДВАЛА (MERCEDES M271)**

- 1/2 Dr.x T100H, Длина: 78 мм
- Специально предназначена для корректировки положения шкива распределителя.
- Применение: Mercedes M271, M270, M133, M157, M276, M278.
- Оригинальный код: 2715890010009/11CW.

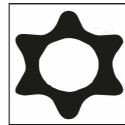

**1614 ГОЛОВКА СТУПИЧНАЯ ДЛЯ РАЗБОРКИ ЗАДНЕЙ СТУПИЦЫ**

- Специальная головка предназначена для снятия гайки фланца крепления ступичного подшипника задней оси автомобилей Mercedes моделей 107, 114, 115, 116, 126.
- Применяется с ключом 1/2".



**1615 ГОЛОВКА ДЛЯ СНЯТИЯ ФЛАНЦА РЕДУКТОРА (4 ЗУБЧ.)**

- Предназначена для моделей Mercedes 107, 114, 115, 116.
- Используется для снятия фланца редуктора.
- Применяется с ключом 1/2".



**4512 ПРИСПОСОБЛЕНИЕ ДЛЯ ЗАМЕНЫ ДАТЧИКОВ ПАРКОВКИ MERCEDES-BENZ**

- Применяется для снятия и установки датчиков парковки на переднем и заднем бампере.
- Применение: Mercedes Benz S-класс (W140) и E-класс (W210).
- Размер: 3/8" Dr x PCD 45 мм x φ 6 мм 4-х гранная.

**6745 КЛЮЧ ДЛЯ РЕГУЛИРОВКИ РОЗВАЛА ЗАДНИХ КОЛЕС**

- Идеально подходит для регулировки труднодоступных винтов задней оси.
- Легок в обращении и подходит для самостоятельного использования.
- Двойной угол.
- Включает две биты SPLINE M10, M12.
- Применение: Mercedes C и S класс, также для более старых моделей.

**1804S НАБОР ДЛЯ ЗАМЕНЫ САЙЛЕНТБЛОКОВ**

- Предназначен для снятия и установки сайлентблоков передних рычагов подвески автомобиля.
- Также может использоваться для установки фланца передней полуоси.
- Применение: автомобили MERCEDES W140, W126, W124



**1804E НАБОР ДЛЯ ЗАМЕНЫ САЙЛЕНТБЛОКОВ**

- Предназначен для снятия и установки сайлентблоков передних рычагов подвески автомобиля.
- Также может использоваться для установки фланца передней полуоси.
- Применение: автомобили Mercedes-Benz, модели W210.



**1804C НАБОР ДЛЯ ЗАМЕНЫ САЙЛЕНТБЛОКОВ**

- Предназначен для снятия и установки сайлентблоков передних рычагов подвески автомобиля.
- Также может использоваться для установки фланца передней полуоси.
- Применение: автомобили Mercedes-Benz, модели W202, W170.



**1306 НАБОР ДЛЯ ЗАМЕНЫ САЙЛЕНТБЛОКОВ ПОДРАМНИКА**

- Специально предназначен для снятия и установки сайлентблоков подрамника автомобиля.
- Применение: W211, W220, W203.

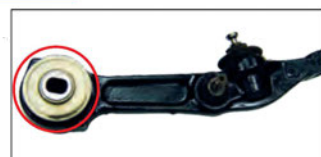

**1552 НАБОР ДЛЯ ЗАМЕНЫ САЙЛЕНТБЛОКОВ ПОДРАМНИКА (ML)**

- Предназначен для замены сайлентблоков задней оси.
- Применение: Mercedes Benz ML W164.

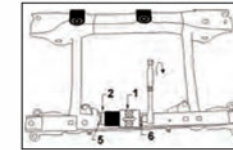

**1126 НАБОР ДЛЯ ЗАМЕНЫ САЙЛЕНТБЛОКОВ ПОДРАМНИКА (W220)**

- Применяется для замены задних сайлентблоков переднего и заднего подрамника автомобиля.
- Применение: W140, W220.



**4101 НАБОР ДЛЯ ЗАМЕНЫ САЙЛЕНТБЛОКОВ ПОДРАМНИКА (W221)**

- Предназначен для замены сайлентблоков задних рычагов подвески.
- Применение: BENZ W216, W221.
- Оригинальный номер MM: 221589004300, 221589034300.



ИНСТРУКЦИЯ

**4161 НАБОР ДЛЯ ЗАМЕНЫ САЙЛЕНТБЛОКОВ ПОДРАМНИКА MERCEDES (W210)**

- Съемник предназначен для замены передних и задних сайлентблоков заднего подрамника.
- Применение: Mercedes W210.



**4203 НАБОР ДЛЯ ЗАМЕНЫ САЙЛЕНТБЛОКОВ ПОДРАМНИКА MERCEDES (W211)**

- Съемник предназначен для замены передних и задних сайлентблоков заднего подрамника.
- Применение: BENZ W211, W219, W230.
- Оригинальный номер: 230589004300.

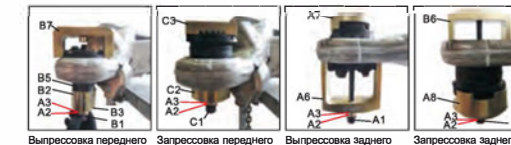

ИНСТРУКЦИЯ

**1838 НАБОР ДЛЯ ЗАМЕНЫ САЙЛЕНТБЛОКОВ ПОДРАМНИКА (W201)**

- Применяется для замены всех сайлентблоков заднего подрамника автомобиля.
- Работы выполняются прямо на автомобиле, не снимая подрамник с кузова.
- Применение: W124, 201, 202.



**1553 НАБОР ДЛЯ ЗАМЕНЫ САЙЛЕНТБЛОКОВ ПОДРАМНИКА MERCEDES (W203)**

- Съемник предназначен для замены передних и задних сайлентблоков заднего подрамника.
- Применение: Mercedes W203, W209 R171.



**4334 НАБОР ДЛЯ ЗАМЕНЫ САЙЛЕНТБЛОКОВ ПОДРАМНИКА MERCEDES (W204)**

- Применяется для замены всех сайлентблоков заднего подрамника автомобиля.
- Применение: Mercedes W204, 207, 212, 218, 231.
- Оригинальный номер: 204589004300.



Установка Снятие ИНСТРУКЦИЯ

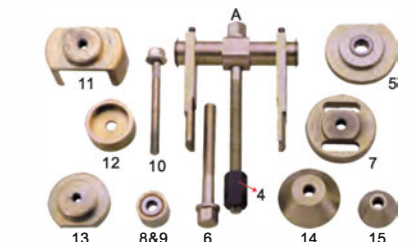
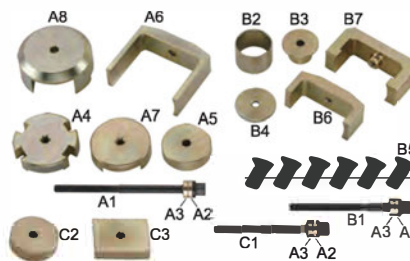
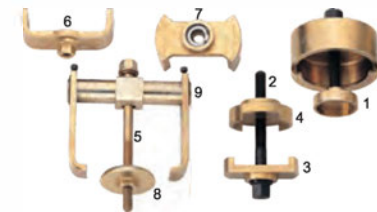



### 1415 ГОЛОВКА ДЛЯ ЗАМЕНЫ ШАРОВЫХ ОПОР (ML)

- Головка по ключ 3/4" предназначена для демонтажа стопорных колец и шаровых соединений.
- Применение: 163, 164ML-Class, 251R-Class передние и задние оси.
- Стопорное кольцо закручивается с усилием 300 Нм.

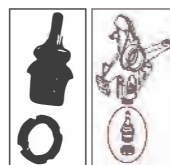

### 4914 СЪЕМНИК ШАРОВЫХ ОПОР

- Специальная конструкция съемника с двумя захватами позволяет сократить время выполнения работ по снятию шаровой опоры. Все работы выполняются прямо на автомобиле.
- Применение: W163, W164, W251.
- Запатентованный.

На автомобиле



### 1849 ПРИСПОСОБЛЕНИЕ ДЛЯ УСТАНОВКИ ШАРОВЫХ ОПОР

- Предназначено для запрессовки шаровых опор поворотного кулака.
- Применение: W123, W126, W220.



### 1310A ПРИСПОСОБЛЕНИЕ ДЛЯ ЗАМЕНЫ ШАРОВЫХ ОПОР

- Специально предназначено для снятия/установки шаровых опор прямо на автомобиле.
- Применение: W220, W211, W230, W215.
- Запатентованный.

На автомобиле



Установка Снятие

### 4728 ПРИСПОСОБЛЕНИЕ ДЛЯ ЗАМЕНЫ ШАРОВЫХ ОПОР

- Предназначено для снятия/установки шаровых опор переднего нижнего рычага подвески.
- Все работы выполняются прямо на автомобиле.
- Применение: W220, W211.



РЫЧАГ ПОДВЕСКИ

### 1819 НАБОР ДЛЯ ЗАМЕНЫ САЙЛЕНТБЛОКОВ ДИФФЕРЕНЦИАЛА (W124)

- Предназначены для снятия/установки сайлентблоков дифференциала заднего подрамника.
- Работы выполняются прямо на автомобиле, не снимая подрамник с кузова.
- Применение: W124.

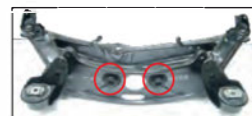

### 1554 НАБОР ДЛЯ ЗАМЕНЫ САЙЛЕНТБЛОКОВ ДИФФЕРЕНЦИАЛА ЗАДНЕГО ПОДРАМНИКА (W210)

- Предназначен для замены сайлентблоков дифференциала заднего подрамника.
- Все работы выполняются прямо на автомобиле.
- Применение: автомобили Mercedes в кузове W210, W202, W220, W203, W140.



### 4337 НАБОР ДЛЯ ЗАМЕНЫ САЙЛЕНТБЛОКОВ MERCEDES (W212)

- Предназначен для замены сайлентблоков дифференциала заднего подрамника.
- Применение: Mercedes: W166, W204, W207, W212, W216, W218, W221, W222, W231.
- Оригинальный номер: 204589014300, 221589014300.



ИНСТРУКЦИЯ УСТАНОВКА СНЯТИЕ



### 1837 НАБОР ДЛЯ ЗАМЕНЫ САЙЛЕНТБЛОКОВ

- Предназначен для замены сайлентблоков задней оси.
- Применение: W140, W124, W201, W202, W129, W210, W220, W221, W212, W222



### 1549 СЪЕМНИК НАКОНЕЧНИКА РУЛЕВОЙ ТЯГИ

- Специальная конструкция с самоподорящейся гайкой предназначена для снятия и установки наконечника рулевой тяги на переднюю ось.
- Размер отверстия: M14x1,5
- Применение: W171, W203, W209.



### 4374 НАБОР ДЛЯ ЗАМЕНЫ САЙЛЕНТБЛОКОВ ПОДРАМНИКА С ГИДРАВЛИЧЕСКИМ ПОРШНЕМ (MERCEDES-BENZ)

- Применение гидравлического привода позволяет быстро и безопасно снять/установить сайлентблоки подрамников. Экономия рабочей силы.
- При мощности насоса 10000 psi (700 кг/см²) максимальное усилие, создаваемое гидравлическим приводом, составляет 15 т.
- Применяется с адаптером JTC-CP350.
- Насос поставляется отдельно (JTC-HB600).
- Применение: Mercedes-Benz W203, W204, W209, W211, W212, W220, W221.



### 4374A НАБОР ДЛЯ ЗАМЕНЫ САЙЛЕНТБЛОКОВ ПОДРАМНИКА (MERCEDES-BENZ)

- Функции аналогичны JTC-4374.
- Без гидравлического цилиндра.
- Отличия от JTC-4374 : позиция 1 равная 1A, позиция 17 равна 17A.
- Применение: Mercedes-Benz W203, W204, W209, W211, W212, W220, W221.



### 4373 НАБОР ДЛЯ ЗАМЕНЫ САЙЛЕНТБЛОКОВ ПОДРАМНИКА (MERCEDES-BENZ)

- Может использоваться совместно с набором JTC-4820.
- Применение: Mercedes-Benz W204, W209, W212, W221.



### 4376 НАБОР ДЛЯ ЗАМЕНЫ САЙЛЕНТБЛОКОВ ПОДРАМНИКА С ГИДРАВЛИЧЕСКИМ ПОРШНЕМ (BMW)

- Применение гидравлического привода позволяет быстро и безопасно снять/установить сайлентблоки подрамников. Экономия рабочей силы.
- При мощности насоса 10000 psi (700 кг/см²) максимальное усилие, создаваемое гидравлическим приводом, составляет 15 т.
- Применяется с адаптером JTC-CP350.
- Насос поставляется отдельно (JTC-HB600).
- Применение: BMW E31, E32, E34, E39, E53, E60, E65, E66, E70, E87, E90, E91, E93, M3, F01, F02, F07, F10, F11, F12, F13, F18, F20, F21, F22, F25, F30, F31, F32, F33, F34.



### 4376A НАБОР ДЛЯ ЗАМЕНЫ САЙЛЕНТБЛОКОВ ПОДРАМНИКА (BMW)

- Отличия от JTC-4376 : позиция 1 равная 1A, позиция 16 равна 16A.
- Функции аналогичны JTC-4376.
- Без гидравлического цилиндра.
- Применение: BMW E31, E32, E34, E39, E53, E60, E65, E66, E70, E87, E90, E91, E93, M3, F01, F02, F07, F10, F11, F12, F13, F18, F20, F21, F22, F25, F30, F31, F32, F33, F34.



### 4375 НАБОР ДЛЯ ЗАМЕНЫ САЙЛЕНТБЛОКОВ ПОДРАМНИКА (BMW)

- Может использоваться совместно с набором JTC-4820.
- Применение: BMW E70, F01, F02, F07, F10, F11, F12, F13, F18, F20, F21, F22, F25, F30, F31, F32, F33, F34.







**4820 НАБОР ДЛЯ ЗАМЕНЫ САЙЛЕНТБЛОКОВ ПОДРАМНИКА ДЛЯ MERCEDES И BMW (С ГИДРАВЛИЧЕСКИМ ПРИВОДОМ)**

- Применение гидравлического привода позволяет быстро и безопасно снять/установить сайлентблоки подрамников. Экономия рабочей силы.
- Широкий диапазон применения благодаря большому количеству входящих в комплект приспособлений.
- Насос поставляется отдельно (артикул: JTC-HB600)
- Применение: Mercedes: W220, W211, W203  
BMW: E31, E32, E34, E38, E39, E53, E60, E65, E66, E70
- При мощности насоса 10000 psi (700 кг/см<sup>2</sup>) максимальное усилие, создаваемое гидравлическим приводом, составляет 15 т.
- Применяется с адаптером JTC-CP350.

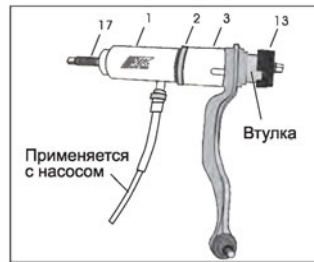

**4820A НАБОР ДЛЯ ЗАМЕНЫ САЙЛЕНТБЛОКОВ (MERCEDES, BMW)**

- Позиция № 1 из комплекта JTC-4820 заменена на 1A, № 16 на 16A, № 17 на 17A
- Данный набор обладает всеми характеристиками JTC-4820.

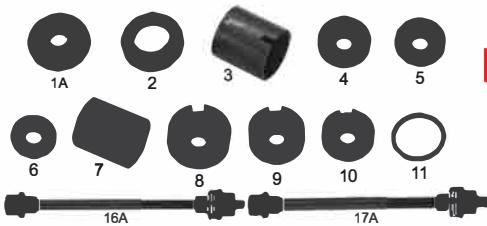

**4820AB НАБОР ДЛЯ ЗАМЕНЫ САЙЛЕНТБЛОКОВ (BMW)**

- В комплекте: элементы из набора JTC-4820A: № 1A, 2, 3, 4, 5, 6, 7, 8, 9, 10, 11, 16A, 17A.
- Применение: BMW E31, E32, E34, E38, E39, E60, E65, E66.



**4820AM НАБОР ДЛЯ ЗАМЕНЫ САЙЛЕНТБЛОКОВ (MERCEDES)**

- В комплекте: элементы из набора JTC-4820A: № 1A, 2, 3, 12, 13, 14, 15, 17A.
- Применение: Mercedes W220, W211, W203.



**4820B НАБОР ДЛЯ ЗАМЕНЫ САЙЛЕНТБЛОКОВ ДЛЯ BMW (С ГИДРАВЛИЧЕСКИМ ПРИВОДОМ)**

- В комплекте: элементы из набора JTC-4820A: № 1, 2, 3, 4, 5, 6, 7, 8, 9, 10, 11, 16, 17.
- Применение: BMW E31, E32, E34, E38, E39, E60, E65, E66, E70.



**4820M НАБОР ДЛЯ ЗАМЕНЫ САЙЛЕНТБЛОКОВ ДЛЯ MERCEDES (С ГИДРАВЛИЧЕСКИМ ПРИВОДОМ)**

- В комплекте: элементы из набора JTC-4820A: № 1, 2, 3, 12, 13, 14, 15, 17.
- Применение: Mercedes W220, W211, W203.

**4048 МОНТАЖНОЕ ПРИСПОСОБЛЕНИЕ ДЛЯ САЙЛЕНТБЛОКОВ BMW**

- Специальный инструмент для сжатия усиленного сайлентблока специальной конструкции перед установкой на подрамник.
- Применяется с JTC-4820 или другим аналогичным инструментом.
- Применение: BMW E87, E90, E92, E93, M3.

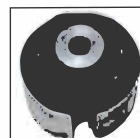

**4709 ФИКСАТОР РАСПРЕДЕЛИТЕЛЬНОГО ВАЛА (BMW)**

- Инструмент применяется для фиксации положения распредвалов во время регулировки фаз ГРМ.
- Применение: BMW N40, N42, N45, N46.



**4132 ФИКСАТОР РАСПРЕДЕЛИТЕЛЬНОГО ВАЛА (BMW)**

- Инструмент применяется для фиксации положения распредвалов во время регулировки фаз ГРМ.
- Применение: BMW-N40, N42, N45, N46.
- Размер прорези: 9 мм (экстра-крупный)

**1433 КЛЮЧ ДЛЯ ЗУБЧАТОГО ШКИВА (BMW)**

- Используется для вращения зубчатых колес при снятии или установке узла системы VANOS.
- Применение: BMW M50/M52/S50/S52.



**1806 ФИКСАТОР РАСПРЕДЕЛИТЕЛЬНОГО ВАЛА (BMW M40)**

- В комплект входят специальная планка для фиксации распредвала и фиксирующий штифт.
- Применение: автомобили BMW с типом двигателя M40 и M70.



**1807 ФИКСАТОР РАСПРЕДЕЛИТЕЛЬНОГО ВАЛА (BMW M50)**

- В комплект входят: фиксатор распредвала (состоящий из двух частей - для впускного и выпускного вала) и фиксирующий штифт.
- Применение: автомобили BMW с типом двигателя M42, M44, M50, M52, M52TU, M54, M56, S50US, S52US.



**1309 НАБОР ФИКСАТОРОВ РАСПРЕДЕЛИТЕЛЬНОГО ВАЛА (BMW M52TU, M54, M56)**

- Применяется совместно с JTC-1807 для фиксации распредвала по установочным меткам.
- Применяется для регулировки двигателя перед его сборкой.
- Применение: автомобили BMW с типом двигателя M52TU, M54, M56.



**4759 НАБОР ФИКСАТОРОВ (BMW)**

- Предназначен для установки и снятия распредвала или его различных элементов.
- Применяется для проверки и установки фаз ГРМ.
- Применение: Бензиновый двигатель: M40, M43. Двухвальный двигатель: M42, M44, M50, M52, M52TU, M54, M56.

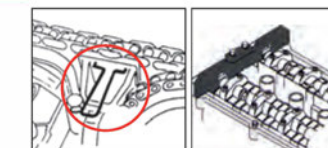

**1808 НАБОР ФИКСАТОРОВ РАСПРЕДЕЛИТЕЛЬНОГО ВАЛА (BMW M60)**

- В комплект входят: фиксатор распредвала (состоящий из двух частей - для впускного и выпускного вала) и фиксирующий штифт.
- Применение: автомобили BMW с типом двигателя M60 и M62.



**4909 НАБОР ФИКСАТОРОВ РАСПРЕДЕЛИТЕЛЬНОГО ВАЛА (BMW M62)**

- Применяется для регулировки натяжителя цепи распредвала.
- Применение: BMW M60, M62 (с системой VANOS).

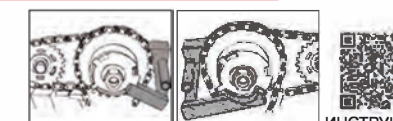

ИНСТРУКЦИЯ







**1558A НАБОР ФИКСАТОРОВ (BMW N42, N46, N46T)**

- Предназначен для установки и снятия распредвала или его различных элементов.
- Применяется для проверки и установки фаз ГРМ.
- Применение: E87: 118i/ 120i - N46  
E46: 316i/316i/318i-N42  
E90/E91:318i/320i-N46  
E85:Z4.2.0 л-N46

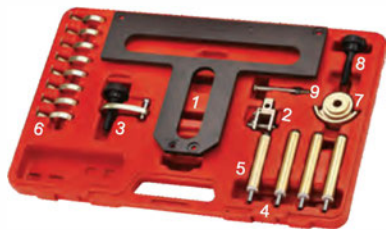

**4761 НАБОР ФИКСАТОРОВ (BMW N42, N46)**

- Предназначен для снятия /установки распредвала и ремонта механизма VALVETRONIC.
- Применяется также для проверки и установки фаз ГРМ.
- Применение: E87: 118i/ 120i - N46  
E46: 316i/316i/318i-N42  
E90/E91:318i/320i-N46  
E85:Z4, 2.0 л-N46
- Применяется совместно с JTC-1558A.

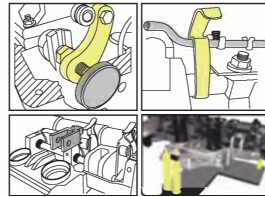

**4802 НАБОР ФИКСАТОРОВ (BMW N40, N45, N45T)**

- Предназначен для установки и снятия распредвала или его различных элементов.
- Применяется для проверки и установки фаз ГРМ.
- Применение: E81 /E87: 116i  
E46/E90: 316i  
E46: 316ci, 316ti.

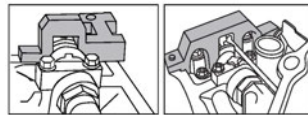

**4143 НАБОР ФИКСАТОРОВ (BMW N43)**

- Применяется для установки и снятия распределительного вала или его различных элементов.
- Применяется для проверки и установки фаз ГРМ.
- Применение: E87 : 118i/120i-N43  
E90 : 316i/318i-N43  
E92/E93 : 320i-N43  
E60/E61 : 520i.

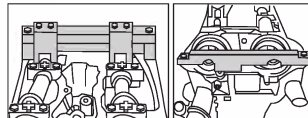

**6644 ФИКСАТОР БАЛАНСИРОВОЧНОГО ВАЛА (BMW N20)**

- Используется для выставления балансировочного вала, фиксации звездочки и натяжителя цепи.
- Применение: BMW N20
- Оригинальный номер BM: 2212825, 2318117, 114120.



**4280 НАБОР ФИКСАТОРОВ (BMW N20)**

- Применяется для установки и регулировки фаз ГРМ.
- Используется для фиксации впускного и выпускного распредвалов.
- Применение: двигатели BMW N20, N26.
- Оригинальный номер: 83 30 2 212 831,  
83 30 2 212 830,  
83 30 2 219 548, 119340.

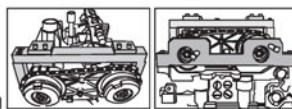

**4593 НАБОР ФИКСАТОРОВ (BMW V38, V48)**

- Установка и демонтаж распределительного вала/блока фаз газораспределения
- Применение: двигатель BMW V38, V48.
- Оригинальный номер: 2360895, 116480,  
2288380, 2358122, 119340, 118580, 2365488

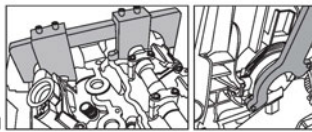

**4377 ПРИСПОСОБЛЕНИЕ ДЛЯ НАТЯЖЕНИЯ ЦЕПИ ГРМ BMW (N63, N74)**

- Специально предназначено для быстрой регулировки цепи ГРМ.
- Применение: BMW N63, N74.
- Оригинальный номер: 83300496384.

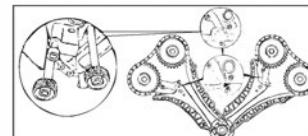

**4117 НАБОР ФИКСАТОРОВ (BMW N63)**

- Применяется для регулировки фаз ГРМ.
- Предназначен для фиксации распредвала в ВМТ.
- Фиксатор 4117-7 предназначен для удерживания шкива распредвала при откручивании центрального болта.
- Применение: двигатели BMW N63, N65, N74.

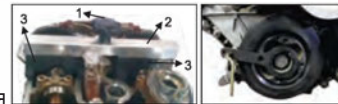

**4281 НАБОР ФИКСАТОРОВ (BMW N13, N18)**

- Применяется для установки и регулировки фаз ГРМ.
- Используется для фиксации впускного и выпускного распредвалов.
- Применение: двигатели BMW N13, N18.
- Оригинальный номер: 117440, 119340, 496709, 119590.

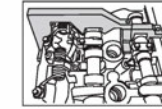

ИНСТРУКЦИЯ

**6713 ФИКСАТОР ЭКСЦЕНТРИКОВОГО ВАЛА BMW**

- Используется для фиксации эксцентрикового вала при демонтаже пружины клапана.
- Применение: BMW N55, N20, N26.
- Оригинальный номер BM: 114450.



**4619A НАБОР ФИКСАТОРОВ (BMW N52)**

- Специально предназначены для удерживания распредвала в ВМТ при регулировке фаз ГРМ.
- Применение: двигатели BMW N51, N52.
- Для двигателей N53, N54 применяется JTC-4906.
- Для двигателя N55 используйте набор JTC-4347.



ИНСТРУКЦИЯ



**4906 ФИКСАТОР (BMW N53, N54)**

- Применяется для регулировки фаз ГРМ.
- Используется совместно с JTC-4619A.
- Применение: BMW (N53/N54).



**4347 ФИКСАТОР (BMW N55)**

- Специально разработан для установки фаз ГРМ.
- Используется совместно с JTC-4619A.
- Применение: BMW N55.

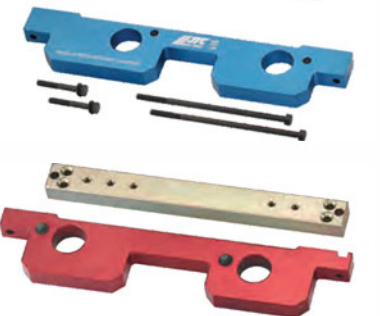

**4349 НАБОР ФИКСАТОРОВ РАСПРЕДВАЛА И КОЛЕНВАЛА (BMW N55)**

- Применяется для регулировки и фиксации распределительного и коленчатого вала.
- Применение: BMW N55.



**4350 НАБОР ФИКСАТОРОВ РАСПРЕДВАЛА И КОЛЕНВАЛА BMW (N51, N52, N53, N54, N55)**

- Применяется для регулировки и фиксации распределительного и коленчатого вала.
- Применение: BMW N51, N52, N53, N54, N55.



ИНСТРУКЦИЯ



**1435A НАБОР ФИКСАТОРОВ (BMW N62, N73)**

- Применение: автомобили BMW с двигателями N62 и N73.
- Инструмент используется для фиксации распределительных валов во время установки фаз ГРМ.
- Применяется также для проверки и регулировки зазоров клапанов.
- В комплекте: Шаблон А - для распредвала впускных клапанов х 1; Шаблон В - для распредвала выпускных клапанов х1; Держатель с болтом х 1.



**4169 НАБОР ФИКСАТОРОВ (BMW N62, N73)**

- В комплект входят фиксатор коленвала, индикатор углов, головка 27 мм, устройство для натяжения цепи, приспособление для фиксации распределительного вала.
- Применение: BMW N62, N73.

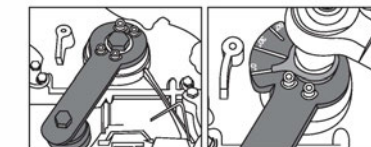



### 6670 ФИКСАТОР МАХОВИКА КПП (BMW N20, N26, N55)

- Предназначен для фиксации маховика в КПП перед снятием (разборкой) двигателя.
- Применение: BMW N20 (дорестайлинг), N26 (дорестайлинг), двигатель N55.
- Номер OEM: 118660.



### 6675 ФИКСАТОР МАХОВИКА КПП (BMW N20, N26)

- Предназначен для фиксации маховика КПП перед разбором двигателя.
- Применимо: BMW N20, N26 рестайлинг.
- Номер OEM: 8330222742.



### 6671 ФИКСАТОР МАХОВИКА (BMW)

- Применение: BMW M47TU, M54, M57T2, M57TU, N40, N42, N43, N45, N45T, N46, N46T, N51, N52, N53, N54, N55, N62, N63, S85, W17.
- Номер OEM: 119260.

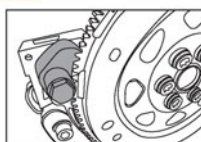

### 4146 ФИКСАТОР МАХОВИКА (BMW)

- Специально предназначен для удерживания маховика при замене цепи ГРМ.
- Способствует простому откручиванию и затягиванию центральных болтов демпфера.
- Применение: BMW M47T2/ M47TU/ M57T2/ M57TU/ M67/ N45/ N45T/ N46/ N46T/ N51/ N52/ N53/ N54/ W17.
- Оригинальные номера (BM): 118180



### 4235 НАБОР ФИКСАТОРОВ (BMW S54)

- Предназначен для установки и регулировки фаз ГРМ при установке исполнительного узла системы VANOS на двигателях S54.
- Оригинальный номер: 119140, 119130, 119170, 117340, 115100, 117160, 112300.
- Применение: двигатели серии M3 Cabriolet(00-06), Sports Coupe(99-06), CSL Sports Coupe(03-04).

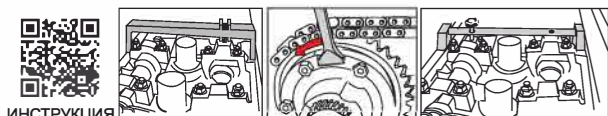

### 4378 НАБОР ФИКСАТОРОВ (BMW S63)

- Набор предназначен для проверки и установки фаз ГРМ.
- Применение: BMW S63, F10/M5 (10-), F06/M6 (11-), F12, 13/M61-, E70/X5M (08-13), E71/X6M (08-13).
- Оригинальные номера: 2249117, 2249140, 2249144, 2249159, 2249162, 118570, 119190.



### 4335 НАБОР ФИКСАТОРОВ (BMW S65)

- Предназначен для установки и регулировки ГРМ, а также для корректировки исполнительного узла системы VANOS.
- Применение: модели BMW E90/M3, E92/M3 с двигателем S65.
- Оригинальный номер: 119 970, 115 290, 115 320, 115 370.



### 4299 НАБОР ФИКСАТОРОВ (BMW S85)

- Применяется для установки и регулировки фаз ГРМ.
- Используется для фиксации впускного и выпускного распределителей.
- Применение: BMW; двигатель S85 на E60/ M5, E63/ M6.
- Оригинальный номер: 115300, 115320, 118380, 115410, 115100.



### 4059 ПРИСПОСОБЛЕНИЕ ДЛЯ ПРОВОРАЧИВАНИЯ КОЛЕНВАЛА (BMW)

- Специально предназначено для проворачивания коленвала дизельного двигателя BMW.
- Применение: 2.5D: M57N256D2, 3.0D: M57306D3, M5736D5, M57030A, M57N206D3, M57N2306D3, M57N306D2, M57N306D3, M57N306D5, M57N306D2, N57N306D3.

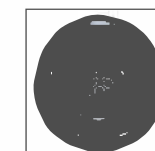

### 4720 СЪЕМНИК ТНВД (BMW M47, M57)

- Инструмент используется для демонтажа насоса высокого давления VP44 системы Common Rail, а также снятия зубчатого колеса с вала ТНВД.
- Применение: BMW M47 / M47(TU) и M57 / M57(TU).

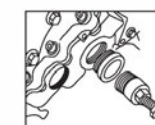

### 4145 СЪЕМНИК ТНВД (BMW N47)

- Специально предназначен для демонтажа насоса высокого давления автомобилей BMW.
- Применение: дизельные двигатели BMW N47.



### 6606 ФИКСАТОР КОЛЕНВАЛА (BMW N47)

- Специально разработан для установки и блокировки насоса высокого давления при замене цепи синхронизации.
- Применяется: двигатель BMW N47.
- Номер BM: 2285671

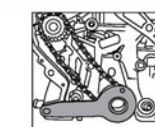

### 4430 ФИКСАТОР ШКИВА КОЛЕНВАЛА (BMW N47, N57)

- Специально предназначен для фиксации шкива коленвала во время откручивания/затягивания центрального болта.
- Применение: BMW (N47, N57).
- Оригинальный номер (BM): 11 7220.



### 4448 ФИКСАТОР КОЛЕНВАЛА (BMW N47)

- Инструмент предназначен для фиксации коленвала в определенной позиции.
- Применение: BMW N47/N47S/N57 дизель.
- Оригинальные номера (BM): 118750, 118790.

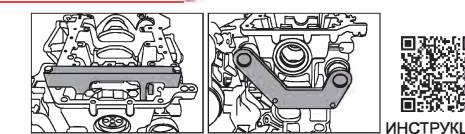

### 4923A НАБОР ФИКСАТОРОВ РАСПРЕДВАЛА (BMW N47, N47S, N57)

- Предназначен для установки и регулировки фаз ГРМ.
- Применение: дизельные двигатели BMW N47, N47S, N57.



### 4923S НАБОР ФИКСАТОРОВ РАСПРЕДВАЛА И КОЛЕНВАЛА BMW (N47, N47S, N57), ДИЗЕЛЬ

- Для фиксации распределительных и коленчатых валов.
- Применение: BMW N47, N47S, N57 2.0 дизельные двигатели.
- Оригинальные номера (BM): 115320, 116480, 118760, 118740, 113340, 114320, 118750, 118790.

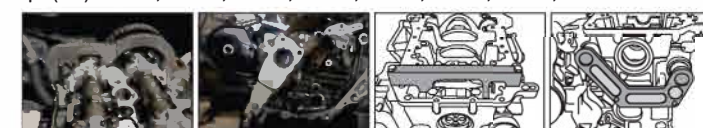

### 4618 НАБОР ФИКСАТОРОВ (BMW M47)

- Применяется для установки фаз ГРМ для двигателей BMW M47, M57.
- Применение: дизельные двигатели BMW: M47, M57, LAND ROVER: 204D3/TD4, 306D1/TD6, ROVER/MG: M47R.

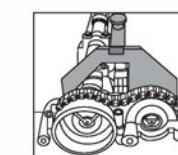

### 4760 НАБОР ФИКСАТОРОВ (BMW M47, M57)

- Предназначен для установки и снятия распределителя или его различных элементов.
- Применяется для проверки и установки фаз ГРМ.
- Применение: M41, M51, M47 TU/T2, M57TU/T2:2.0 л/3.0 л начиная с 1998 г.в.

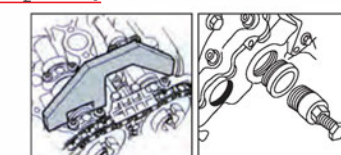



### 4345 СЪЕМНИК ПРУЖИН ГБЦ (BMW N42, N46)

- Специальное приспособление используется при ремонте головки блока цилиндров автомобилей BMW.
- С помощью данного приспособления можно сжать или ослабить торсионную пружину выпускного распределителя.
- Применение: BMW N42, N46.
- Оригинальный номер: 119390.



### 4187A СЪЕМНИК ПРУЖИН ГБЦ (BMW N51, N52, N53, N54)

- Специально предназначено для снятия и установки прижимной пружины промежуточного рычага.
- Применение: BMW N51, N52, N53, N54.
- Оригинальный номер: 114270.



### 4298 СЪЕМНИК ПРУЖИН ГБЦ (BMW N13, N20, N26, N55)

- Специально предназначено для снятия/установки прижимных пружин промежуточных рычагов.
- Применение: BMW N13, N20, N26, N55.
- Оригинальный номер: 117110.



### 4396 СЪЕМНИК ПРУЖИН ГБЦ (BMW MINI N18)

- Специально разработано для установки и снятия пружины клапана давления.
- Применение: BMW MINI N12, N16, N18, Peugeot 207, 308, EP6 двигатели.
- Оригинальный номер: 119570/119572

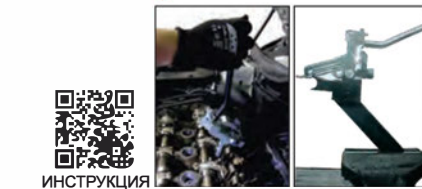

### 4444 СЪЕМНИК ПРУЖИН ГБЦ (BMW MINI N18, N16, N18, EP6)

- Применяется для демонтажа пружины ГБЦ.
- Применение: BMW MINI N12, N16, N18, Peugeot 207, 308, EP6 двигатели.
- Оригинальный номер (BM): 119573.

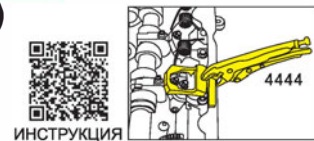

### 6663 СЪЕМНИК ПРУЖИН ГБЦ (BMW S63)

- Предназначен для демонтажа и установки пружины на промежуточный рычаг.
- Применение: BMW S63, двигатель S63TU.
- Номер BM: 2249160.



### 6705 СЪЕМНИК ПРУЖИН ГБЦ (BMW V38, V48)

- Используется для снятия и установки прижимных пружин промежуточных рычагов.
- Применение: двигатели BMW V38, V48.
- Оригинальный номер BM: 2359088.

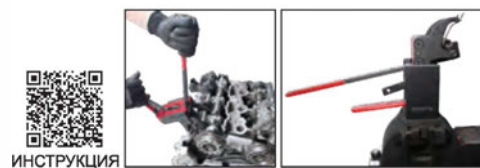

### 6706 ПРИСПОСОБЛЕНИЕ ДЛЯ УСТАНОВКИ КЛАПАНА BMW V38, V48

- Используется для установки направляющей клапана.
- Применение: двигатели BMW V38, V48.
- Оригинальный номер BM: 2359089.
- Патентованный.



### 6705S НАБОР ДЛЯ ЗАМЕНЫ ПРУЖИНЫ ГБЦ (BMW V38, V48)

- Предназначено для снятия/установки прижимных пружин для системы Valvetronic
- Применение: BMW, двигатели V38, V48.
- Оригинальные номера (BM): 2359088, 2359089.

### 4388 НАБОР ДЛЯ ЗАМЕНЫ САЛЬНИКОВ ТОПЛИВНЫХ ФОРСУНОК (BMW)

- Используется для демонтажа топливных форсунок.
- Применение: BMW N13, N14, N18, N20, N26, N43, N53, N54, N55, N63, N74, S55, S63, V38, V48.



### 4415 СЪЕМНИК ТОПЛИВНЫХ ФОРСУНОК (BMW N43, N53, N54)

- Инструмент специально разработан для удаления топливных форсунок на двигателях серии N53, N54, N43.
- Рекомендуется использовать с набором JTC-4893.
- Используется с обратным молотком с резьбой M8 x 1,25.
- Применение: BMW двигатели N53, N54, N43.
- Оригинальный номер: 130180.



### 4241 СЪЕМНИК ТОПЛИВНЫХ ФОРСУНОК (BMW N55)

- Специально предназначен для демонтажа форсунок двигателей модификации N55.
- Оригинальный номер: 130270.
- Применение: двигатели BMW N55.

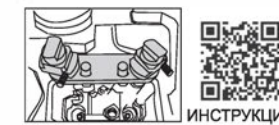

### 4336 СЪЕМНИК ТОПЛИВНЫХ ФОРСУНОК (BMW N20, N55)

- Специально предназначен для монтажа и демонтажа форсунок двигателей модификации N20 и новых двигателей N55.
- Применение: BMW N20, N55.
- Оригинальный номер: 130320.

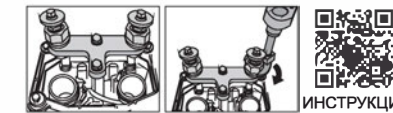

### 4404 СЪЕМНИК ТОПЛИВНЫХ ФОРСУНОК (BMW N63, S63)

- Специально предназначено для демонтажа топливных форсунок на автомобилях BMW.
- Применение: двигатели S63, N63 после 2012 г.в.
- Оригинальный номер: 83302249115.

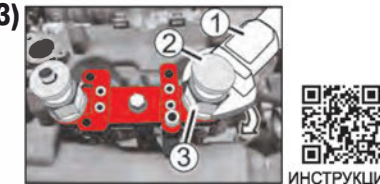

### 4443 НАБОР ДЛЯ ДЕМОНТАЖА ТОПЛИВНЫХ ФОРСУНОК (BMW N63)

- Применяется для демонтажа форсунок BMW.
- Применение: BMW N55 (старый), N55 (новый), N63 (новый), N20, N53, N54, N43, N47, N57.
- Оригинальный номер (BM): 130 300.

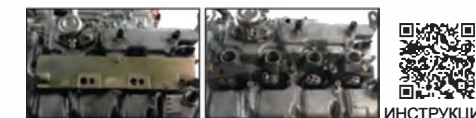

### 4464 НАБОР ЗАМЕНЫ ТОПЛИВНЫХ ФОРСУНОК (BMW)

- Предназначен для снятия топливных форсунок.
- Применение: BMW N55 (старый), N55 (новый), N63 (новый), N20, N53, N54, N43, N47, N57.
- Оригинальные номера (BM): 130180, 130270, 130320, 135250, 83302249115.

### 6674 ПРИСПОСОБЛЕНИЕ ДЛЯ ЗАМЕНЫ ТОПЛИВНЫХ ФОРСУНОК (BMW V38, V48)

- Набор предназначен для установки и демонтажа форсунок.
- Применение: BMW V36, V38, двигатель V48.
- Номер OEM: 2358417, 2358022.







**4183 ПРИСПОСОБЛЕНИЕ ДЛЯ УСТАНОВКИ КЛИНОВОГО РЕМНЯ (BMW M47, M57)**

- Специально предназначен для установки клинового ремня без повреждений.
- Применение: BMW M47T2, M47TU, M57T2, M57TU, N47, N57TU.
- Оригинальный номер: 110330



**4384 ПРИСПОСОБЛЕНИЕ ДЛЯ УСТАНОВКИ ПОЛИКЛИНОВОГО РЕМНЯ BMW (N52K)**

- Специально разработан для установки поликлинового ремня.
- Применение: BMW N52K (2006-2010 г.в.).
- Оригинальные номера: 111241, 111242.



ИНСТРУКЦИЯ



**4011A ПРИСПОСОБЛЕНИЕ ДЛЯ УСТАНОВКИ РЕМНЯ КОМПРЕССОРА КОНДИЦИОНЕРА (BMW)**

- Применяется для установки ремня компрессора кондиционера на автомобилях BMW.
- Применение: BMW N62W17.
- Оригинальный номер: 641040



**1842 СЪЕМНИК НАПРАВЛЯЮЩИХ ШТИФТОВ (BMW)**

- Применяется для извлечения направляющих штифтов головки блока цилиндров.
- В конструкции предусмотрен упорный подшипник для легкого снятия штифтов.



**4028 СЪЕМНИК МУФТЫ КОМПРЕССОРА КОНДИЦИОНЕРА (BMW)**

- Применяется для снятия муфты компрессора кондиционера на автомобилях BMW.
- Применение: подходит для большинства автомобилей BMW.
- Размер: M26xP1.5.



**4549 ПРИСПОСОБЛЕНИЕ ДЛЯ ОТКРУЧИВАНИЯ КРЫШКИ РАСШИРИТЕЛЬНОГО БАЧКА BMW**

- Специально применяется для снятия/установки крышки расширительного бачка.
- Исключается вероятность повреждения крышки во время проведения работ.
- Применение: BMW с 2006 г.в.
- Размер: 3/8"Dr. x 3PT.



**4481 ПРИСПОСОБЛЕНИЕ ДЛЯ ДЕМОНТАЖА ТОПЛИВНОЙ ТРУБКИ ОТ ТОПЛИВНОГО НАСОСА**

- Применяется для демонтажа топливной трубки от топливного насоса высокого давления.
- Используйте инструмент с осторожностью. Неправильное использование может привести к повреждению топливной трубки.
- Оригинальный номер (BM): 130250.



ИНСТРУКЦИЯ



**4189 ИНСТРУМЕНТ ДЛЯ РАБОТЫ С УПЛОТНИТЕЛЕМ СТЕКОЛ BMW MINI COOPER**

- Специально предназначен для восстановления герметичности нижнего уплотнителя стекла. Применяется во время замены уплотнителя.
- Применение: BMW Mini Cooper (R50/R52/R53/R55/R56) BMW 1<sup>st</sup> Car (E81/E82/E88)
- Оригинальный номер: 513240



**6760 ГОЛОВКА ДЛЯ ОПРЕДЕЛЕНИЯ УРОВНЯ ТРАНСМИССИОННОЙ ЖИДКОСТИ BMW MINI**

- Экономит время при проверке / замене / добавлении трансмиссионной жидкости.
- Легкая установка и удаление заливной пробки.
- Специально рассчитан для работы в ограниченном пространстве между заливной пробкой и блока рулевого управления, где невозможно использование обычного ключа.
- Размер: 17 мм Dr. x T55.



**4416 ПРИСПОСОБЛЕНИЕ ДЛЯ НАТЯЖНОГО РОЛИКА ПОЛИКЛИНОВОГО РЕМНЯ MINI COOPER (N12, N14, N16, N18)**

- В комплекте 2 ключа.
- Размеры: 300 мм /12 граней, 21 мм /12 граней.
- Применение: Mini Cooper N12, N14, N16, N18, годы производства: 2007 и выше.
- Оригинальный номер: 116210.



ИНСТРУКЦИЯ



**4803 ПРИСПОСОБЛЕНИЕ ДЛЯ ЗАМЕНЫ ПОЛИКЛИНОВОГО РЕМНЯ (MINI COOPER)**

- Инструмент используется для отвода натяжного ролика при замене приводного ремня.
- Применение: BMW MINI COOPER (R50/R53), BMW двигатели W10/W11.



**4804 ПРИСПОСОБЛЕНИЕ ДЛЯ ЗАМЕНЫ ПОЛИКЛИНОВОГО РЕМНЯ (MINI COOPER)**

- Применяется при замене приводного ремня на автомобилях MINI COOPER.
- Применение: BMW MINI COOPER SW11.



**4293 НАБОР ДЛЯ ЗАМЕНЫ ШКИВА ПРИВОДНОГО РЕМНЯ (BMW MINI)**

- Специально предназначены для снятия/установки шкива коленвала.
- Применение: BMW MINI COOPER R53 /W11.

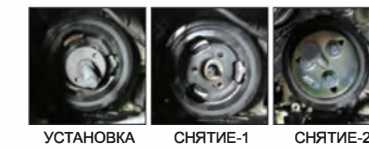

УСТАНОВКА СНЯТИЕ-1 СНЯТИЕ-2

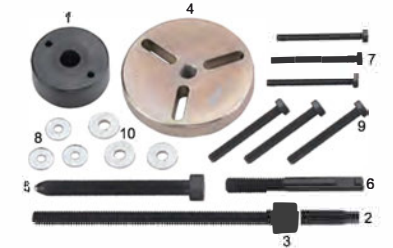

**4001A НАБОР ДЛЯ ЗАМЕНЫ САЙЛЕНТБЛОКОВ РУЛЕВОЙ ТЯГИ (MINI COOPER R50/R53)**

- Специально предназначен для замены сайлентблоков левой и правой рулевой тяги.
- Применение: BMW MINI COOPER R50, R53; двигатели W10, W17, W11.



Снятие Установка ИНСТРУКЦИЯ



**4531 НАБОР ДЛЯ ЗАМЕНЫ РЕМНЯ ГРМ ДЛЯ W16D (BMW MINI, CITROEN, PEUGEOT)**

- Специально используется для замены ремня ГРМ.
- Применение: BMW MINI, CITROEN, PEUGEOT (1.6 дизель).
- Оригинальный номер (BM): 119790, 110300, 119851, 119852.



**4762 НАБОР ФИКСАТОРОВ (BMW MINI)**

- Предназначен для установки и снятия распредвала или его различных элементов.
- Применяется для проверки и установки фаз ГРМ.
- Тип двигателя: W10B16AA - 2001-06 Cooper W10B16BA - 2001-06 Cooper S W11B16AA-2001-06 One



**4915 НАБОР ФИКСАТОРОВ РАСПРЕДВАЛА (BMW MINI N12, N14, N16)**

- Набор предназначен для установки фаз ГРМ на бензиновых двигателях с двумя распредвалами автомобилей BMW MINI.
- Применение: BMW MINI COOPER 1.4, 1.6, 16V CITROEN C4, C4 Picasso PEUGEOT 207, 308, BMW : N12 (1.4/1.6), N14 (1.6) и N16 PAS : EP3, EP6 и EP6DT/DTS



ИНСТРУКЦИЯ







**4209 НАБОР ДЛЯ ЗАМЕНЫ ЗАДНЕГО САЛЬНИКА КОЛЕНВАЛА (BMW N52)**

- Применяется для установки и снятия заднего сальника коленвала.
- Применение: BMW N40, N42, N45, N45T, N46, N46T, N52, N53, N54.
- Оригинальные номера (BM): 119181, 119182, 119183, 119184.

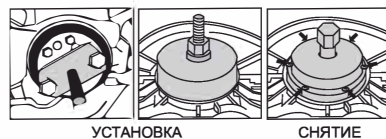

УСТАНОВКА СНЯТИЕ

**4498 ОПРАВКА ДЛЯ ЗАМЕНЫ ЗАДНЕГО САЛЬНИКА КОЛЕНВАЛА BMW (N54, N55)**

- Применяется с JTC-4209.
- Используется для установки и снятия заднего сальника коленвала.
- Применение: BMW N54 (после 2008 г.в.), N55 двигатель.
- Оригинальный номер (BM): 119185.

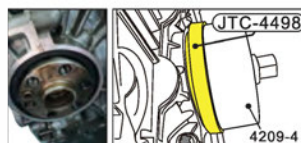

4209-4

**4210 НАБОР ДЛЯ ЗАМЕНЫ ПЕРЕДНЕГО САЛЬНИКА КОЛЕНВАЛА (BMW)**

- Специально предназначен для установки/снятия переднего сальника коленвала.
- Применение: BMW N40, N42, N45, N45T, N46, N46T, N52, N53, N54.
- Оригинальный номер: 119220, 119230

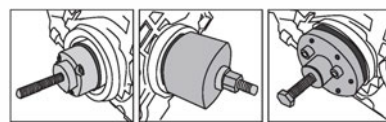

УСТАНОВКА СНЯТИЕ

**4368 НАБОР ДЛЯ ЗАМЕНЫ ПЕРЕДНЕГО САЛЬНИКА КОЛЕНВАЛА BMW (N55)**

- Используется для снятия и установки переднего сальника коленвала
- Применение: BMW N55.
- Оригинальный номер: 110370/119230.
- Оригинальный номер сальника: 7593353-05.



ИНСТРУКЦИЯ САЛЬНИК

**6703 НАБОР ДЛЯ ЗАМЕНЫ ПЕРЕДНЕГО САЛЬНИКА КОЛЕНВАЛА BMW N20**

- Используется для снятия и установки переднего сальника коленвала в двигателе BMW N20.
- Применение: двигатель BMW N20.
- Оригинальный номер BM: 110370, 119230, 2212822

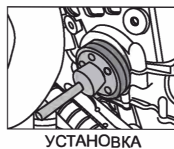

УСТАНОВКА

**6704 НАБОР ДЛЯ ЗАМЕНЫ САЛЬНИКОВ КОЛЕНВАЛА BMW**

- Специально предназначен для снятия и установки переднего и заднего сальника коленвала.
- Применение: BMW N20, N40, N42, N45, N45T, N46, N46T, N52, N53, N54, N55.
- Оригинальный номер BM: 119181~119185, 119220, 119230, 110370, 2212822



**1417 ФИКСАТОР ШКИВА КОЛЕНВАЛА (BMW)**

- Инструмент предназначен для удерживания шкива коленвала от проворачивания при вкручивании/откручивании центрального болта. Специальная конструкция предотвращает повреждение шкива во время фиксации и демонтажа.
- Применение: BMW (M52, M54, M56).

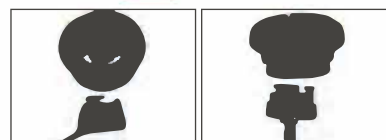

Для удержания шкива закрепите инструмент на коленвале. Закрепив на валу, немного провернуть в сторону для фиксации шкива.

**4197 СЪЕМНИК УПЛОТНИТЕЛЬНОЙ КРЫШКИ ВАКУУМНОГО НАСОСА BMW (N51, N52)**

- Специально предназначен для установки или снятия масляного и вакуумного насоса двигателей BMW.
- Применение: BMW N51, N52.
- Оригинальный номер: 114360, 110290

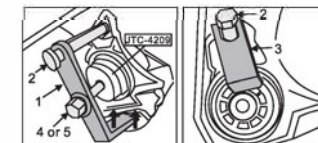

**6603 НАБОР СЪЕМНИКОВ УПЛОТНИТЕЛЬНОЙ КРЫШКИ ВАКУУМНОГО НАСОСА BMW (N53, N54, N55)**

- Предназначен для установки или замены масляного и вакуумного насоса в двигателе BMW.
- Применение: BMW N53, N54, N55.
- Номер OEM: 118530, 110290, 118650

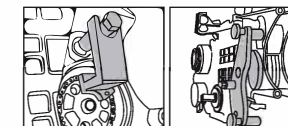

ИНСТРУКЦИЯ



**6604 НАБОР СЪЕМНИКОВ УПЛОТНИТЕЛЬНОЙ КРЫШКИ ВАКУУМНОГО НАСОСА BMW (N51, N52, N53, N54, N55)**

- Предназначен для установки или замены масляного и вакуумного насоса в двигателе BMW.
- Применение: BMW N51, N52, N53, N54, N55.
- Номер BM: 114360, 118530, 110290, 118650.



ИНСТРУКЦИЯ



**4276 НАБОР ДЛЯ УСТАНОВКИ РАСПРЕДВАЛА BMW (N51, N52)**

- Предназначен для установки выпускного распредвала.
- Применение: N51, N52.
- Оригинальный номер: 114460.

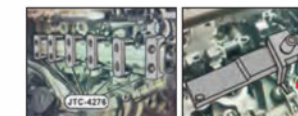

ИНСТРУКЦИЯ



**4431 НАБОР ДЛЯ УСТАНОВКИ РАСПРЕДВАЛА BMW (N53, N54, N54T)**

- Используется для установки выпускного распредвала.
- Применение: BMW N53, N54, N54T.
- Оригинальный номер (BM): 118550.

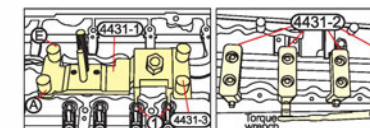

ИНСТРУКЦИЯ

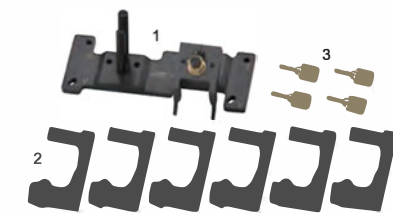

**4527 НАБОР ДЛЯ УСТАНОВКИ РАСПРЕДВАЛА BMW (N55)**

- Используется для установки выпускного распредвала.
- Применение: BMW N55, S55.
- Оригинальный номер (BM): 117100.



ИНСТРУКЦИЯ



**4447 НАБОР ДЛЯ УСТАНОВКИ РАСПРЕДВАЛА BMW (N51, N52, N53, N54, N54T, N55)**

- Применяется для фиксации выпускного распредвала.
- Применение: BMW N51, N52, N53, N54, N54T, N55.
- Оригинальные номера (BM): 114462, 114463, 118550, 117100.



ИНСТРУКЦИЯ

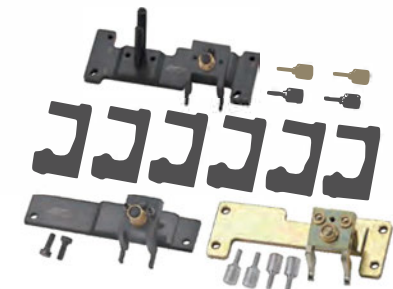

**4157 ФИКСАТОР КОЛЕНВАЛА BMW (N42, N45)**

- Специально предназначен для фиксации коленвала во время откручивания/затягивания центрального болта.
- Применение: BMW N12, N14, N40, N42, N45, N46, N52.







**1701 КЛЮЧ ДЛЯ МУФТЫ ВЕНТИЛЯТОРА**

- Предназначен для демонтажа термомуфт автомобилей Ford, BMW и других.
- Длина: 380 мм.
- Размер: 32 мм.



**1703 КЛЮЧ ДЛЯ ФИКСАЦИИ МУФТЫ ВЕНТИЛЯТОРА**

- Применяется для удерживания шкива насоса при отворачивании/затягивании креплений вентилятора системы охлаждения.
- Применяется для автомобилей BMW с двигателями M10, M20 и M30.



**4111 КЛЮЧ ДЛЯ КРЫШКИ ТОПЛИВНОГО НАСОСА (BMW, VOLVO)**

- Специально предназначен для снятия и установки крышки топливного насоса на автомобилях с дизельными или бензиновыми двигателями.
- Применение: BMW: F01, F02, F10, F12  
VOLVO с двигателями T4, T5, с 2010 г.в.



**4419 КЛЮЧ ДЛЯ КРЫШКИ ТОПЛИВНОГО НАСОСА (BMW, LAND ROVER)**

- Используется для снятия топливной крышки.
- Подходит под посадочный квадрат 1/2" DR или, под ключ 21 мм.
- Применение: BMW, Mini Cooper модели 1988-2011 г.в., E31, E34, E36, E38, E39, E46, E53, E60, E63, E64, E65, E83, E85, E90, R50, R52, R53, R55, R56, R57.  
Land Rover: LT – Discovery 2, LP – Range Rover, LN – Freelander, LM – новые модели Range Rover, LJ – Discovery серия 1, LD – Defender 07MY.



- Оригинальные номера: (BM)161028, (LM)310-118.



**4271 СЪЕМНИК ЭЛЕКТРИЧЕСКОГО ТОПЛИВНОГО НАСОСА BMW**

- Специально предназначено для снятия электрических топливных насосов.
- Применение: топливные насосы BMW E39 (520i, 523i, 525i, 528i, 530i, 535i, 540i).

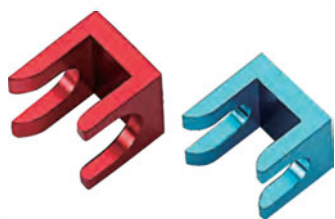

**4552 ПРИСПОБЛЕНИЕ ДЛЯ РАЗЪЕДИНЕНИЯ ТРУБОПРОВОДОВ BMW (2 ЕД.)**

- Изготовлены из анодированного алюминия.
- Ширина зева: 14.2/20.4 мм, 11.2/12.5 мм.
- Применение (красный): BMW 3-серия, X5 (1995 - 2005 г.в.) (синий): BMW 3-серия (2006 -2011 г.в.), X3 2006-2009 (E90 и E83).

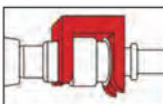

**4861 КЛЕЩИ ДЛЯ СНЯТИЯ ТРУБОК СИСТЕМЫ ОХЛАЖДЕНИЯ (BMW)**

- Применяются для снятия/установки гидравлических трубок системы охлаждения коробки передач.
- Захваты регулируются под различными углами.
- Применение: BMW E46, E53, E60, E61, E63, E64, E65, E66, E70, E81, E83, E85, E86, E87, E90, E91, E92, E93, R50, R52, R53.
- Оригинальный номер (BM): 170030



**4496 ПРИСПОБЛЕНИЕ ДЛЯ ЦЕНТРОВКИ СЦЕПЛЕНИЯ BMW**

- Применяется для центрирования диска сцепления при сборке узла.
- Применение: BMW трансмиссия: S5D/200G, 250G, 260Z, 310Z, S6S/ 420G, 560G, GS6/37BZ, 37DZ, 53BZ, 53DZ.
- Оригинальный номер (BM): 212140, 212200, 212250, 212230.

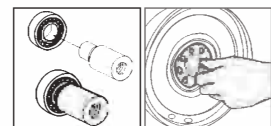

**4896 ПРИСПОБЛЕНИЕ ДЛЯ МОНТАЖА САМОРЕГУЛИРУЮЩЕГОСЯ СЦЕПЛЕНИЯ (BMW)**

- Специально предназначено для монтажа саморегулирующегося сцепления (SAC).
- Применение: BMW E34, E36, E38, E39, E46, E52, E53, E85 и Z3.
- Оригинальный номер (BM): 212170.



**4897 ФИКСАТОР РЕГУЛИРОВОЧНОГО КОЛЬЦА SAC**

- Специально предназначен для замены и центрирования регулировочного кольца саморегулирующегося сцепления (SAC).
- Применяется совместно с JT-C-4896.
- Применение: BMW E34, E36, E38, E39, E46, E52, E53, E85.
- Оригинальный номер (BM): 212180.



**4395 ПРИСПОБЛЕНИЕ ДЛЯ УСТАНОВКИ И ДЕМОНТАЖА ДВОЙНОГО СЦЕПЛЕНИЯ (BMW)**

- Используется специально для демонтажа двойного сцепления.
- Применение: коробка передач с двойным сцеплением BMW GS7D36SG (DKG).
- Оригинальный номер: 230400.



ИНСТРУКЦИЯ

**1436 КЛЮЧ СПЕЦИАЛЬНЫЙ ДЛЯ КОРОБКИ ПЕРЕДАЧ (5HP24)**

- Применяется для снятия и установки шлицевой гайки на фланце выходного вала коробки передач.
- Размер: под ключ 1/2"; внутренний диаметр 63,5 мм (6 шлиц).
- Применение: коробки передач BMW 5HP24/5HP30.



**1218 КЛЮЧ СПЕЦИАЛЬНЫЙ ДЛЯ КОРОБКИ ПЕРЕДАЧ BMW**

- Применяется для затягивания/отворачивания шлицевой гайки на фланце выходного вала коробки передач.
- Размер: под ключ 1/2"; внутренний диаметр 53,5 мм (4 шлицы).
- Применение: коробки передач 5HP18/5HP19.



**1127 НАБОР ДЛЯ СНЯТИЯ И УСТАНОВКИ ТРАНСМИССИИ (BMW THMR1)**

- Специально предназначен для снятия и установки коробки передач марки THMR1 автомобилей BMW.

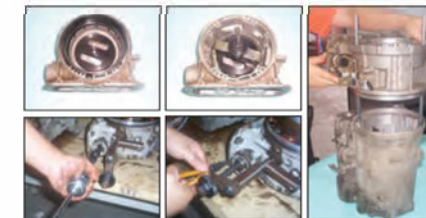

**4199 НАБОР ДЛЯ СНЯТИЯ И УСТАНОВКИ ТРАНСМИССИИ (BMW 5L40)**

- Специально предназначен для монтажа и демонтажа трансмиссий BMW и GM 5L40-E.
- Применение: BMW E46: 323i, 328i, 328ci, 330d, 330cd  
BMW E39: 525d, 530d  
BMW E53: X5 3.0  
BMW E83: X3 3.0  
SATURN Sky  
CADILLAC: CTS, STS, SRX  
CHEVROLET: Omega



**6607 ПРИСПОБЛЕНИЕ ДЛЯ ЗАМЕНЫ СЦЕПЛЕНИЯ SMG (BMW M5, M6 - S85)**

- Специально разработан для монтажа/демонтажа сцепления.
- Применение: BMW M5, M6 -S85
- Номер OEM : 212300

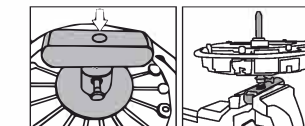





**4005** ПРИСПОСОБЛЕНИЕ ДЛЯ РЕГУЛИРОВКИ  
РАЗВАЛА ПЕРЕДНИХ КОЛЕС (BMW E60)

- Применяется для регулировки угла развала передних колес.
- Применение: BMW E60, E61, E63, E64.

**4006** ПРИСПОСОБЛЕНИЕ ДЛЯ РЕГУЛИРОВКИ  
РАЗВАЛА ПЕРЕДНИХ КОЛЕС (BMW E38)

- Применяется для регулировки угла развала передних колес на автомобилях BMW 3-й серии.
- Применение: BMW E38, E39, E46, E53, E65, E66, E67, E81, E83, E85, E86, E87, E90, E91, E92, E93.

**6608** ПРИСПОСОБЛЕНИЕ ДЛЯ РЕГУЛИРОВКИ ЗАДНЕЙ ОСИ  
(BMW E36 E46)

- Предназначен для регулировки схождения задней оси.
- Применение: BMW E36, E46.
- Номер OEM: 323080



**4902** ГОЛОВКА ДЛЯ СНЯТИЯ МЕХАНИЗМА  
СТЕКЛООЧИСТИТЕЛЕЙ (Т80Н)

- Перед демонтажем механизма стеклоочистителей следует снять щетки стеклоочистителя.
- Размеры: предназначена под ключ 1/2" x Т80Н: Длина: 78 мм.
- Применяется для снятия/установки механизма стеклоочистителей на автомобилях BMW.
- Применяется совместно с JTC-4910.
- Применение: E12, E21, E23, E24, E28, E30, E31, E32, E34, E36, E38, E39, E46, E52, E53, E60, E65, E66, E67, E85, PR1 и др.



**4910** ПРИСПОСОБЛЕНИЕ ДЛЯ СНЯТИЯ РЫЧАГОВ  
СТЕКЛООЧИСТИТЕЛЕЙ (BMW)

- Предназначено для снятия рычагов стеклоочистителя.
- Специальная конструкция подходит для применения на всех автомобилях BMW.
- Применение: E12, E21, E23, E24, E28, E30, E31, E32, E34, E36, E38, E39, E46, E52, E53, E60, E65, E66, E67, E85, PR1 и др..



**4318** НАБОР ГОЛОВОК ДЛЯ СЕКРЕТНЫХ  
БОЛТОВ BMW (10 ЕД.)

- Используется с головкой 17 мм.
- В комплекте: #30 (13РТ), #31 (15РТ), #32 (16РТ), #33 (17РТ), #34 (18РТ), #35 (19РТ), #36 (20РТ), #37 (21РТ), #38 (22РТ), #40 (23РТ).
- Применяется для монтажа и демонтажа секреток колесных дисков большинства моделей автомобилей BMW.



**4392** НАБОР ГОЛОВОК ДЛЯ СЕКРЕТНЫХ  
БОЛТОВ BMW (20 ЕД.)

- Данный набор позволяет проводить обслуживание автомобиля, в ситуациях, если были потеряны ключи от секретных болтов.
- Подходит для применения к большинству моделей BMW.
- В комплекте: #41, #42, #43, #44, #45, #46, #47, #48, #49, #50, #51, #52, #53, #54, #55, #56, #57, #58, #59, #60.
- Общее количество головок 20 шт.

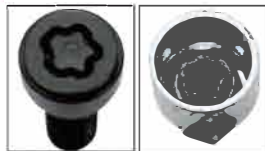

**4894** МОНТИРОВКА ДЛЯ СНЯТИЯ ВЫХОДНОГО ВАЛА BMW

- Применяется для снятия выходного вала с переднего моста на автомобилях 4WD.
- Применение: BMW 525ix, X3, X5 и др.
- Оригинальный номер (BM): 315110.



**4463** НАБОР ИНСТРУМЕНТОВ ДЛЯ ЗАДНЕГО РЕДУКТОРА  
BMW (RWD, 4WD)

- Инструмент предназначен для снятия и установки гайки между задней ведущей осью и дифференциалом.
- Также может быть использован для замены сальников дифференциала.
- Применение: BMW, RWD и 4WD.
- Оригинальные номера (BM): 335040, 335050, 335060, 335080, 230020.
- Патентованный.



**4889** СЪЕМНИК ШАРОВЫХ ОПОР (BMW E39)

- Конструкция съемника с коротким центральным болтом специально предназначена для автомобилей BMW E39 и позволяет применять инструмент условиях ограниченного пространства.
- Применяется для снятия наконечников поперечной рулевой тяги, стабилизатора поперечной устойчивости и шаровых опор.
- Ширина зева: 24 мм.



**1115** НАБОР ДЛЯ ЗАМЕНЫ САЙЛЕНТБЛОКОВ  
(BMW)

- Предназначен для замены сайлентблоков задней оси.
- Применяется: BMW E38, E39, E53, E60, E61, E63, E64, E65, E66, E67, E70, F01, F02, F04, F07, F10, F11, F18.

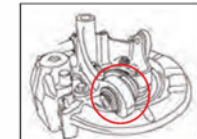

**4408** СЪЕМНИК ДЛЯ ЗАМЕНЫ САЙЛЕНТБЛОКА  
ПОДВЕСКИ BMW (E46)

- Дополнительные аксессуары для набора JTC-1215.
- Усовершенствованная конструкция съемника позволяет проводить процедуру с меньшими усилиями.
- Применение: BMW E46.
- Оригинальный номер сайлентблока: 33326770786.



**1215** НАБОР ДЛЯ ЗАМЕНЫ САЙЛЕНТБЛОКОВ  
(BMW)

- Набор предназначен для замены сайлентблоков задней подвески на автомобилях BMW моделей E36, E46.
- Работы выполняются прямо на автомобиле, без снятия подрамника с кузова.
- Применение: BMW E36, E46, E85.



**4301** НАБОР ДЛЯ ЗАМЕНЫ САЙЛЕНТБЛОКОВ  
ЗАДНЕГО ПОДРАМНИКА BMW (E90)

- Все работы выполняются прямо на автомобиле.
- Специально предназначен для замены сайлентблоков задней оси.
- Применение: BMW: E87, E90, E93, M3.
- Номер резинометаллического шарнира: 33326763092, 110867-10.
- Номер сайлентблока: 26643676.



Выпрессовка Запрессовка



**4221** НАБОР ДЛЯ ЗАМЕНЫ САЙЛЕНТБЛОКОВ  
ТРАНСМИССИИ BMW (X3, X5, X6)

- Специально предназначен для замены сайлентблоков трансмиссии автомобилей BMW X5.
- Применение: BMW: X3/ E83, X5/ E53, X5/ E70, X6/ E71.



E53 X5 2000-2003 E53 X5 2003-2007 E70 X5 2007-2013 E71 X6 2008-2013 E83 X3 2004-2010 (E46 4WD) (E90 4WD) (E60 4WD)



**6718** НАБОР ДЛЯ ЗАМЕНЫ РЕЗИНОВОЙ ВТУЛКИ  
ТРАНСМИССИИ BMW

- Используется для снятия и установки резиновой втулки трансмиссии BMW.
- Применение: BMW E90, E91, 92, E60, E61, F07, F10, F11, F01, F02, E84.
- Трансмиссия: ATC300, ATC350, ATC35L, ATC450.
- Оригинальный номер BM: 2210401



Запрессовка Выпрессовка







**1810 НАБОР ДЛЯ ЗАМЕНЫ ШАРОВЫХ ОПОР РУЛЕВОЙ ТЯГИ**

- Применяется для снятия/установки шаровых опор с помощью гидравлического привода.
- Применение: BMW E30, E36.



**1858 НАБОР ДЛЯ ЗАМЕНЫ САЙЛЕНТБЛОКОВ BMW**

- Предназначен для снятия и установки сайлентблоков рычагов подвески автомобиля.
- Применение: BMW E30, E36, E46.



**4538 НАБОР ДЛЯ ЗАМЕНЫ САЙЛЕНТБЛОКОВ ЗАДНЕЙ ПОДВЕСКИ BMW**

- Применяется специально для выпрессовки/запрессовки сайлентблоков задней подвески на автомобилях BMW.
- Снятие/установка шарнира задних осей. Применение: E39, E60, E61, E70, E63, E64, E38, E65, E66, E67, E52.
- Снятие/установка сайлентблока продольного рычага. Применение: E36, E46, E83, E39, E60, E61, E70, E63, E64, E38, E65, E66, E67, E31, E32, E85, E86.
- Снятие/установка сайлентблоков заднего подрамника. Применение: E36, E46, E83, E31, E85, E86.
- Снятие/установка сайлентблоков задней оси. E81, E87, E36, E46, E83, E90, E91, E92, E93, E60, E61, E63, E64, E38, E65, E66, E67, E31, E86, MINI R53.



**4620 НАБОР ДЛЯ ЗАМЕНЫ САЙЛЕНТБЛОКОВ ПОДРАМНИКА (BMW)**

- Специально предназначен для снятия и установки передних сайлентблоков подрамника для кузова E39, а также задних сайлентблоков подрамника для кузова E38 и E39.
- Применение: BMW E39/E38, E85.



**4096 НАБОР ДЛЯ ЗАМЕНЫ САЙЛЕНТБЛОКОВ ПОДРАМНИКА (BMW E39)**

- Все работы выполняются прямо на автомобиле.
- Съёмник предназначен для замены задних сайлентблоков подрамника. Применение инструмента дает возможность без особых усилий устанавливать/снимать сайлентблоки, не демонтируя подрамник с кузова.
- Применение: BMW E39.



**4097 НАБОР ДЛЯ ЗАМЕНЫ САЙЛЕНТБЛОКОВ ПОДРАМНИКА (BMW E53)**

- Все работы выполняются прямо на автомобиле.
- Съёмник предназначен для замены задних сайлентблоков подрамника. Применение инструмента дает возможность без особых усилий устанавливать/снимать сайлентблоки, не демонтируя подрамник с кузова.
- Применение: BMW E53.



**4242 НАБОР ДЛЯ ЗАМЕНЫ САЙЛЕНТБЛОКОВ ЗАДНЕЙ ПОДВЕСКИ (BMW)**

- Съёмники предназначены для замены сайлентблоков задней подвески.
- Работы выполняются прямо на автомобиле, без снятия подрамника с кузова.
- Применение: BMW E87, E90.



**1556 НАБОР ДЛЯ ЗАМЕНЫ САЙЛЕНТБЛОКОВ ПОДРАМНИКА ЗАДНЕГО ДИФФЕРЕНЦИАЛА (BMW)**

- Все работы выполняются прямо на автомобиле.
- Съёмник предназначен для замены сайлентблоков подрамника заднего дифференциала.
- Применение: BMW E46, E85.



**1419 НАБОР ДЛЯ ЗАМЕНЫ САЙЛЕНТБЛОКОВ ПОДРАМНИКА ЗАДНЕГО ДИФФЕРЕНЦИАЛА (BMW)**

- Предназначен для снятия/установки сайлентблоков подрамника заднего дифференциала.
- Применение: BMW E46, E85.



**1557 НАБОР ДЛЯ ЗАМЕНЫ САЙЛЕНТБЛОКОВ ПОДРАМНИКА**

- Применение инструмента дает возможность без особых усилий устанавливать/снимать сайлентблоки, не демонтируя подрамник с кузова.
- Применение: BMW E46, E85.



**4432 НАБОР ДЛЯ ЗАМЕНЫ САЙЛЕНТБЛОКОВ ЗАДНЕГО ПОДРАМНИКА BMW (F01, F06, F10)**

- Работы проводятся на автомобиле.
- Применяется для демонтажа сайлентблоков заднего подрамника.
- Применение: BMW 5, 6, 7 серии F01, F02, F04, F06, F07, F10, F11, F12, F13, F18.
- Оригинальные номера (BM): 330 030 (330 031, 330 032, 330 033, 330 034, 330 035, 330 036).



**4441 НАБОР ДЛЯ ЗАМЕНЫ САЙЛЕНТБЛОКОВ ПЕРЕДНЕГО ПОДРАМНИКА BMW (F01, F06, F10)**

- Работы проводятся на автомобиле.
- Применяется для выпрессовки/запрессовки сайлентблоков переднего подрамника.
- Применение: BMW 5, 6, 7 серии F01, F02, F04, F06, F07, F10, F11, F12, F13, F18.
- Оригинальные номера (BM): 330 020.



**4442 НАБОР ДЛЯ ЗАМЕНЫ САЙЛЕНТБЛОКОВ ЗАДНЕГО ПОДРАМНИКА BMW (F СЕРИЯ)**

- Демонтаж сайлентблоков происходит без необходимости снятия заднего подрамника.
- Насос поставляется отдельно (рекомендуется JTC-HB600).
- При мощности насоса 10000 psi (700lbs), нагрузка составляет 13 т.
- Применение: BMW 5, 6, 7 серии F01, F02, F04, F06, F07, F10, F11, F12, F13, F18.
- Оригинальные номера (BM): 330011, 330012, 334140, 330000, 2208577, 2208574.



**1809 НАБОР ДЛЯ ЗАМЕНЫ САЙЛЕНТБЛОКОВ BMW**

- Предназначен для замены сайлентблоков задней подвески.
- Применение: BMW E32, E34.







**4037 НАБОР ФИКСАТОРОВ РАСПРЕДВАЛА AUDI (TFSI)**

- Специально предназначен для удерживания распредвала при регулировке фаз ГРМ.
- Применение: AUDI A6 2005-, Q5 2.0T, A6L 3.0T, 3.2T.
- Модель двигателя: 6-цилиндровый, бензиновый двигатель с непосредственным впрыском топлива 2.8L 4V, МКПП.
- Оригинальный номер приспособления: T40133.

**4216 ФИКСАТОР РАСПРЕДЕЛИТЕЛЬНОГО ВАЛА VW, AUDI (1.2 FSI)**

- Предназначен для фиксации распредвала и установки фаз ГРМ.
- Применение: VW POLO, GOLF, BEETLE, CADDY, SKODA, двигатели AUDI 1.2 FSI.
- Оригинальный номер: T10414.

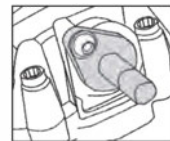

**4768A НАБОР ФИКСАТОРОВ (VW, AUDI)**

- Предназначен для установки и снятия распредвала или его различных элементов.
- Применяется для проверки и установки фаз ГРМ.
- Применение: VW Polo, Golf, Touran, Caddy; SKODA Octavia; AUDI A3 и VW, AUDI (1.4, 1.6 FSI, TSI etc).

**4847 НАБОР ФИКСАТОРОВ (VW, AUDI 2.0 FSI)**

- В комплект входят фиксатор распредвала, приспособление для натяжения ремня, фиксирующие штифты и стопор натяжителя.
- Используется для бензиновых двигателей 2.0 FSI начиная с 2003 Г.в.
- Применение: AUDI A3 2.0 FSI и FSI SOHC, модификации двигателей: AWA, BHD, BMB, VW GOLF 2.0 FSI и 2.0 FSI SOHC, Touran 2.0 FSI SOHC модификации двигателей: AWA, AXW.



**4928 НАБОР ФИКСАТОРОВ (VW, AUDI 3.2 FSI)**

- Специальный набор инструментов применяется для фиксации распредвала и установки фаз ГРМ.
- Применение: VAG A4/A6/A8 3.2 FSI с двигателем AUK, A6L/Quattro 2.4 с двигателем BDW.

**4086 НАБОР ФИКСАТОРОВ (VW, AUDI V6, 3.2 FSI)**

- Специальный набор инструментов применяется для фиксации распределительного вала и установки фаз ГРМ.
- В комплект входит головка для проворачивания коленвала, оригинальный номер приспособления: T40058.
- А также 2 фиксирующих штифта для плунжера натяжителя цепи. Оригинальный номер приспособления: T40071.
- Применение: VAG A4/A6/A8/Q7/R8 3.2, 4.2, 5.2 FSI с двигателем AUK, A6L/Quattro 2.4 с двигателем BDW.

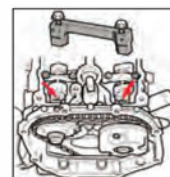

**4087 НАБОР ФИКСАТОРОВ (VW, AUDI TFSI)**

- Набор предназначен для регулировки и установки фаз ГРМ, замены цепи ГРМ и других аналогичных работ.
- Применение набора позволяет сократить время выполнения работ.
- Применение: AUDI Q5 2.0, A6L 2.8, 3.0T.

**6692 НАБОР ФИКСАТОРОВ ДЛЯ УСТАНОВКИ ФАЗ ГРМ VAG 2.5 TFSI**

- Предназначен для фиксации коленвала, распределительного вала при установке фаз газораспределения.
- Применение: AUDI RS, Q3, TT 2.5 TFSI двигатели, CZGA, CZGB, CEPА, CEPB, CTSA.
- Оригинальный номер VM: T40079, T40070, T40069, T03003, T03006.

**4576 НАБОР ФИКСАТОРОВ РАСПРЕДЕЛИТЕЛЬНОГО ВАЛА (AUDI)**

- Предназначен для фиксации распределительного вала.
- Применение: Audi A8 2010, Audi A6 2011 8-цил. 4.01, двигатель 4V TFSI.
- Номер VM: T40264

**4562 ФИКСАТОР РАСПРЕДВАЛА (VW, AUDI 1.4)**

- Специально предназначен для фиксации распределительного вала при ремонтных работах.
- Применение: VAG 4-цил. Инжекторные двигатели 1.4л. с непосредственным впрыском двигателя с турбонаддувом. Audi A3, Golf, Octavia, Leon после 2013 г.в.
- Оригинальный номер (VM): T10504.

**4369 ФИКСАТОР РАСПРЕДВАЛА VW, AUDI (1.2, 1.4 TSI)**

- Используется для фиксации распредвала, при регулировке привода ГРМ автомобилей VAG с двигателем объемом 1.2 л. и 1.4 л. TSI серии Ea211.
- Применение: VW, Audi.
- Двигатели: VAG 4-х цилиндровые 1.2 л. и 1.4 л. TFSI серии EA211 (непосредственный впрыск и турбонагнетатель), модификация двигателя CJZA, CMBA, CPТА.
- Оригинальный номер: T10494



ИНСТРУКЦИЯ

**4372 ФИКСАТОР РАСПРЕДВАЛА VW, AUDI (1.0, 1.2, 1.4, 1.6 FSI)**

- Используется для фиксации распределительного вала при установке и регулировке фаз ГРМ.
- Применение: VW, Audi (VAG) 3-х цилиндровые 1.0, 1.2, 1.4, 1.6L FSI.
- Оригинальный номер: T10477.



ИНСТРУКЦИЯ

**4370 МОНТАЖНОЕ ПРИСПОСОБЛЕНИЕ ДЛЯ ЗУБЧАТОГО РЕМНЯ ГРМ (VW, AUDI)**

- Специально предназначен для ослабления зубчатого ремня, чтобы вставить фиксатор распредвала.
- Применение: VW, Audi.
- Двигатели: VAG 1.2L и 1.4L TFSI серии EA211 (непосредственный впрыск и турбонагнетатель), модификация двигателя CJZA, CMBA, CPТА.
- Модели: Audi A3 2013 >, Golf 2013 >, Octavia 2013 >, Leon 2013 >, Audi A1 2010 >
- Оригинальный номер: T10487.



ИНСТРУКЦИЯ

**4371 КЛЮЧ ДЛЯ НАТЯЖНОГО РОЛИКА (VW, AUDI)**

- Специально предназначен для натяжения ремня ГРМ.
- Размер: 30 мм.
- Применение: VW, Audi (VAG) 4-цилиндровые 1.0, 1.2, 1.4, 1.6.
- Оригинальный номер: T10499.



ИНСТРУКЦИЯ

**4391 ФИКСАТОР РАСПРЕДВАЛА VAG (1.0 TSI)**

- Фиксирует распредвал, во время регулировки ГРМ.
- Применение: VAG, 3-х цилиндровые двигатели 4V, 1.0 л. выпущенные после 2012 г.
- Оригинальный номер: T10476.



ИНСТРУКЦИЯ

**4381 НАБОР ФИКСАТОРОВ (VAG EA211)**

- Используется для установки фаз ГРМ.
- Применение: VAG серии EA211 FSI, TSI, TFSI (1.0л., 1.2л., 1.4л., 1.6л.)
- Оригинальные номера: T10340, T10494, T10499, T10487, T10476, T10477.



ИНСТРУКЦИЯ

**4412 НАБОР ФИКСАТОРОВ (VW, AUDI 1.8, 2.0)**

- Специально разработан для установки фаз ГРМ
- Применяется для фиксации распредвалов.
- Применение: VAG серия - VW, Audi, Skoda, Seat; двигатели: 1.8, 2.0 л., FSI, TSI, TFSI.



**4411 НАБОР ФИКСАТОРОВ (VW, AUDI 1.2, 1.4, 1.6, 2.0, 2.4, 3.2)**

- Специально разработан для установки фаз ГРМ.
- Применяется для фиксации распредвалов.
- Применение: VAG серия - VW, Audi, Skoda, Seat; двигатели: 1.2, 1.4, 1.6, 2.0, 2.4, 3.2 л., FSI.

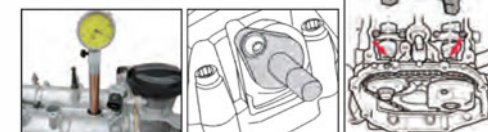



**4379 ФИКСАТОР НАТЯЖИТЕЛЯ ЦЕПИ (VW, AUDI)**

- Специально предназначен для фиксации натяжителя цепи.
- Применение: VAG 1.8л./2.0л. TSI, TFSI.
- Оригинальный номер: T40267.



**4380 ВТУЛКА ДЛЯ УСТАНОВКИ ЦЕПИ ГРМ VAG**

- Используется для предотвращения смещения цепи ГРМ при проворачивании коленвала.
- Применение: VAG 1.8L/2.0L TSI, TFSI.
- Оригинальные номера: T10368.



ИНСТРУКЦИЯ



**4230 НАБОР АДАПТЕРОВ (VW, AUDI)**

- Специально предназначены для перемещения ползунов на распределительном валу.
- Применение: AUDI A4 (08-), Q5 (09-) 4-цилиндровые бензиновые двигатели с системой прямого впрыска 2.0 turbo, 4V.
- Оригинальный номер: T40196.

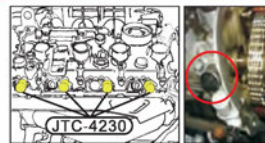

**4367 НАБОР ФИКСАТОРОВ РАСПРЕДВАЛА (VW, AUDI)**

- Специально предназначены для фиксации распредвала.
- Применение: VW, Audi 1.8, 2.0 TFSI и TSI.
- Типы двигателей: CABD, CAEA, CDNB, CDNA, CAWA, CBFA, CCTA, CCIA, CAEB, CDNC, CDNA, CABA, BYT, BZB, CDAА, CAABB, CDNB.
- Оригинальный номер: T40271/1, T40271/2.



ИНСТРУКЦИЯ



**4382 НАБОР ДЛЯ УСТАНОВКИ ФАЗ ГРМ VAG (EA888)**

- Используется для правильной установки фаз ГРМ.
- Применяется для ремонта двигателей автомобилей VAG TSI, TFSI VAG EA888 (1.8л. и 2.0л., 2006-2013 г.в.)
- Кода двигателей: BYT, BZB, CABA, CABV, CABD, CADA, CAEA, CAEB, CAWA, CAWB, CBFA, CCTA, CCZA, CCZB, CCZC, CDAА, CDAB, CDHA, CDHB, CDNB, CDNC, CDND, CESA, CETA, CFKA, CGYA, CJEB, CJSA, CJSB.
- Оригинальные номера: T10352, /1, /2, T10368, T40196, T10354, T10060A, T40011, T40098, T40267, T40271.



ИНСТРУКЦИЯ



**4387 ФИКСАТОР РАСПРЕДВАЛА VAG (1.8, 2.0 TSI)**

- Специально предназначен для фиксации распредвала.
- Применение: VAG (VW, Audi, Seat, Skoda) 1.8, 2.0 TSI.
- Оригинальные номера: FVNST9143-A, FVNST9143-B



ИНСТРУКЦИЯ



**4450 ФИКСАТОР НАТЯЖИТЕЛЯ ЦЕПИ VAG 1.8/2.0 TFSI**

- Специально применяется для фиксации натяжителя цепи без необходимости демонтажа передней крышки.
- Применение: VAG поколение III 1.8&2.0 TFSI 4-цилиндровый двигатель.
- Код двигателя: CDAА/CDNA/CDNB/CJEB/CDAB/CGYA на двигателях 1.8; CCZA/CDNB/CDNC/CFKA/CCZC/CPSA/CESA/CETA /CCZB/CDND/CCZD на двигателях 2.0.
- Оригинальный номер (VM): T40243.

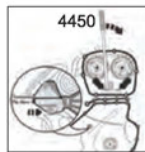

**6626 ПРИСПОСОБЛЕНИЕ ДЛЯ СНЯТИЯ И УСТАНОВКИ ГАСИТЕЛЯ КОЛЕБАНИЙ ЦЕПИ ГРМ (VW, AUDI)**

- Предназначен для фиксации звездочек привода цепи ГРМ при установке/демонтаже гасителя колебаний на 4-х цилиндровых двигателях 1.8 L, 2.0 L, 4V TFSI (EA888).
- В комплекте: инструмент для съема шкива коленвала, 3 затягивающих штифта, рифленая гайка.
- Номер OEM: T10531.



ИНСТРУКЦИЯ



**4674 ФИКСАТОР РАСПРЕДЕЛИТЕЛЬНОГО ВАЛА НА ДИЗЕЛЬНЫХ ДВИГАТЕЛЯХ (VW, AUDI)**

- Инструмент предназначен для фиксации распредвала на дизельных двигателях.
- Применение: Polo, Golf, Bora, Beetle, Caddy и др.

**1547 ФИКСАТОР КОЛЕНВАЛА (VAG)**

- Инструмент используется для фиксации коленчатого вала при производстве различных работ на двигателях VW-AUDI, SEAT, SKODA 2.0 TDI.



**1431 НАБОР ФИКСАТОРОВ (VAG)**

- В комплекте: инструмент для фиксации шкива ТНВД, инструмент для фиксации натяжителя ремня, фиксатор коленвала.
- Применяется для автомобилей AUDI, VOLKSWAGEN, SEAT, SKODA с двигателями TDI PD и V6.

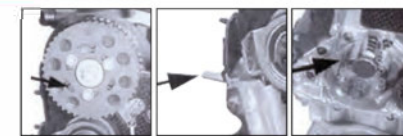

**4185 НАБОР ФИКСАТОРОВ РАСПРЕДЕЛИТЕЛЬНОГО ВАЛА VW, AUDI (7 ЕД.)**

- В комплекте: инструмент для фиксации шкива ТНВД, инструмент для фиксации натяжителя ремня, фиксатор коленвала.
- Применяется для автомобилей VW, AUDI, SEAT, SKODA с двигателями 1.9, 2.0 TDI PD DOHC.

**4330 НАБОР ФИКСАТОРОВ ДЛЯ УСТАНОВКИ ГРМ VAG (Tdi)**

- Специальный набор инструментов применяется для фиксации распредвала и установки фаз ГРМ.
- Оригинальный номер: 1-T20102, 2-T10050, 3-T10100, 4-T40098, 5-T10265, 6-T10264, 7-T10051, 8/9-T10052, 10-T10255
- Применение: двигатели AUDI, VW, SEAT 1.6, 2.0 TDi начиная с 2007.
- Код двигателя: FCA, CAAA, CAAB, CAAC, CAVB, CAVC, CAGA, CAHA, CAGB, CAHB, CAGC, CAVA, CBAB, CBAC, CBVB, CBAA, CBDA, CBDG, CBDD, CCHA, CFFB.

**4577 НАБОР ФИКСАТОРОВ ДЛЯ РЕМОНТА ДИЗЕЛЬНЫХ ДВИГАТЕЛЕЙ (VW, AUDI, SEAT, SKODA, PORSCHE)**

- Предназначен для установки фаз ГРМ.
- Применение: AUDI, SEAT, SKODA, VW, Post 2012 1.6 и 2.0 TDI Common Rail Дизельные двигатели.
- Код двигателя: 2.0 LT СКFB, СКFC, CRBC, CRBD, CRCC, CRFA, CRFC, CRLB, CRLC, CRMB, CRVA, CRVC, CSUA, CSUB, CUNA, CUPA, СКFB, СКFC; 1.6 L TLHA, CLHB, СККА, CRKB.
- Номер VM: T10265, T10060A, 3359, T10051, T10490, T10264.

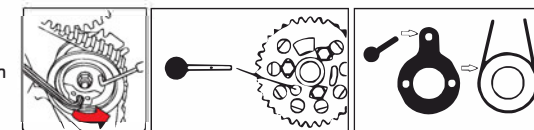

**4172А НАБОР ФИКСАТОРОВ РАСПРЕДВАЛА И НАТЯЖНОГО УСТРОЙСТВА ПРИВОДНОГО РЕМНЯ VAG (V6, V8 TDI)**

- Предназначен для фиксации и регулировки распредвала.
- Применение: VAG 2.7/3.0 TDI V6 и 4.0/4.2 TDI V8 цепная передачаAUDI: A4, A5, A6, A8, Q5, Q7 дизельный двигательVW: Phaeton, Touareg дизельный двигатель.
- Тип двигателя: BPP, BSG, САМА, САМВ, САНА, САНВ, САНС, САНД, СGKA, СGKB, АSB, ВKN, ВKS, ВМK, ВМZ, ВNG, ВUN, САРА, САРА, САСА, САSB, САСС, САТА, ССLА, ССМА, ССWA, ССWB, СDТА, СDТВ, СDUC, СDYA, СDYB, СDYC, СЕХА, СIGA, СIGB, СJGA, СJGB, СКVB, СLAA, СLAV, СLZB, АSE, ВТВ, ВVN, СDSB, ССFА, ССFC, СКDA.



**4405 НАБОР ФИКСАТОРОВ РАСПРЕДВАЛА (VW, AUDI, PORSCHE)**

- Специальный набор для фиксации распредвалов в БМТ.
- Применение: VW, Audi, Porsche TDI 1.2, 1.6, 2.0, 2.7, 3.0 и 4.0л., 4-х клапанные, 8-и цилиндровые.
- Коды двигателя: CAGA, CAGB, CAGC, САНА, САНВ, СFHC, СВAA, СВAB, СFFB, СGLA, СGLB, СJCA, СJCB, САAA, СВAA, СВAB, СВAC, СВBA, СВBB, СВDA, СВDB, СВDC, ССНА, СЕGA, СJAA, САAB, САAC, СFJA, СFWA, САУВ, САУС, САУА.
- Оригинальные номера: T40094, T40095, T40096.



ИНСТРУКЦИЯ







**1428 ФИКСАТОР РАСПРЕДЕЛИТЕЛЬНОГО ВАЛА (VW, AUDI)**

- Применяется для фиксации распредвала.
- Применение: VW, AUDI 1.4/1.6 л и VW LUPO, POLO, GOLF IV, BORA / AUDI A2.



**4664 ФИКСАТОР НАТЯЖИТЕЛЯ ЦЕПИ ГРМ (VW, AUDI)**

- Специально предназначено для удержания цепи и натяжителя в требуемом положении во время регулировки либо установки/демонтажа натяжителя.
- Применение: VW-AHA, APH, ATQ, AUG, AWM, AWP, AWV, BKF, AND BNU 1998-2006. AUDI-AHA,AMB, AMU, APB, ART, ATC, ATQ, AWM, AWN, AWP, BVD,BCY, BEA, BEL, и BFM
- Оригинальный номер: 3366.

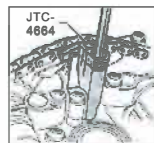

**4653 ФИКСАТОР РАСПРЕДЕЛИТЕЛЬНОГО ВАЛА (VW, AUDI)**

- Специально предназначен для фиксации распредвала в определенном положении при настройке фаз ГРМ и монтажа.
- Применение: VW- Passat, VR-6.
- Оригинальный номер: T10068, 3268.



**6750 ФИКСАТОР РАСПРЕДЕЛИТЕЛЬНОГО ВАЛА (VW, AUDI)**

- Для установки/демонтажа втулок задней оси.
- Применение: VAG, VAN 2.8 L 97-06.
- Коды двигателя: AGK, ATA, AUN, BCQ.
- Оригинальный номер VM: 3445.
- Оригинальный номер: 3445.



**4769 НАБОР ФИКСАТОРОВ VW (1.2 л)**

- Предназначен для установки и снятия распредвала или его различных элементов.
- Применяется для проверки и установки фаз ГРМ.
- Применение: бензиновые двигатели VW Polo, Fox, SKODA Fabia, SEAT Ibiza/ Cordoba 1.2 л двигатель, 2 и 3 цилиндра, 6/12 V
- Оригинальный номер: T10123, T10122, T10120, T10121.

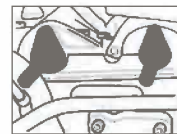

**4673 НАБОР ФИКСАТОРОВ РАСПРЕДЕЛИТЕЛЬНОГО ВАЛА (VW, AUDI)**

- Инструмент предназначен для фиксации распредвала в определенной позиции.
- Применение: VW: Passat (1998-2004), AUDI: A4, A6, A8, Allroad (1997-2008).



**1726 ФИКСАТОР РАСПРЕДЕЛИТЕЛЬНОГО ВАЛА**

- Применяется для фиксации распредвала.
- Применение: VW, VOLVO.



**4930 НАБОР ФИКСАТОРОВ РАСПРЕДВАЛА ДЛЯ ДИЗЕЛЬНОГО ДВИГАТЕЛЯ VW**

- Специальный набор инструментов применяется для фиксации распредвала и установки фаз ГРМ.
- Применение: VW-Transporter, LT, Crafter.
- Двигатели: 2.4D, 2.5SDI, 2.5TDI, 2.5TDI, Common Rail.

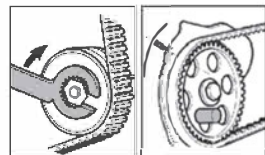

**4931 НАБОР ФИКСАТОРОВ РАСПРЕДВАЛА ДЛЯ ДИЗЕЛЬНОГО ДВИГАТЕЛЯ VW**

- Предназначен для снятия и установки зубчатого колеса распредвала. Также может использоваться для фиксации коленвала.
- Применение: VW T5 Touareg и Transporter 2.5 TDI PD, 4.9D/TDI.
- Тип двигателя: BAC, BLK, BPD, AXD, AXE, BLJ, BPC и AYN.



**4033 НАБОР ФИКСАТОРОВ РАСПРЕДЕЛИТЕЛЬНОГО ВАЛА VW, AUDI (4.2)**

- Применяется для фиксации распредвала во время настройки фаз ГРМ.
- Применение: двигатели Audi A6L, A8L 4.2.
- Модель двигателя: двигатели V8 BAT 4.2.
- Оригинальный номер: T40046.



**4034 НАБОР ФИКСАТОРОВ ДЛЯ VW, AUDI (4.2)**

- Используется для фиксации диска датчика Холла в нужном положении при замене ремня ГРМ.
- Применение: двигатели Audi A6L, A8L 4.2.
- Модель двигателя: двигатели V8 BAT 4.2.
- Оригинальный номер: T40047.



**4036 НАБОР ФИКСАТОРОВ VW, AUDI (4-КЛАПАН., W8, W12)**

- Специально предназначены для удерживания распредвала во время регулировки фаз ГРМ.
- Применение: GOLF 1998-, BORA 1999-, PASSAT 1997-, SHARAN 1996-, TOUAREG 2003-, PHAETON 2003-, TRANSPORTER 1991-, AUDI A8 1994-, AUDI TT 1999-.
- Модель двигателя: 6-цилиндровый инжекторный двигатель (4-клапана), 8-цилиндровый инжекторный двигатель (W8), 12-цилиндровый инжекторный двигатель (W12).
- Оригинальный номер: T10068A.

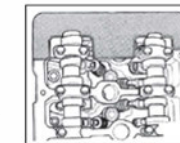

**4652 НАБОР ФИКСАТОРОВ РАСПРЕДЕЛИТЕЛЬНОГО ВАЛА (VW, AUDI)**

- Специально предназначен для удерживания распредвала.
- Применение: AUDI 3.0L V6 5V, 2002-2005. AUDI A4 & 2002-2004 AUDI A6.
- Оригинальный номер: T40030.

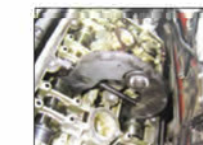

**1337 ФИКСАТОР РАСПРЕДЕЛИТЕЛЬНОГО ВАЛА AUDI**

- Установочная планка для распредвалов автомобилей AUDI V6.
- Применение: AUDI 80, 100, A4, A6, A8, COUPE/CABRIO 2.6/2.8 (1991 -2002) ABC/AAH.
- Оригинальный номер: 3243.



**1508 ФИКСАТОР РАСПРЕДЕЛИТЕЛЬНОГО ВАЛА VW, AUDI (V6)**

- Установочная планка для распредвалов автомобилей VW, AUDI V6.
- Применение: 1995-2008 новый тип кузова VW и AUDI.
- Оригинальный номер: 3391



**4654 ФИКСАТОР РАСПРЕДЕЛИТЕЛЬНОГО ВАЛА VW, AUDI (V8)**

- Специально предназначен для удерживания распредвала в положении ВМТ при регулировке фаз ГРМ.
- Применение: VW, AUDI V8 5-клапанов.
- Оригинальный номер: T40005.



**4739A НАБОР ФИКСАТОРОВ (VW, AUDI)**

- Набор применяется для установки фаз ГРМ во время замены приводного ремня на бензиновых и дизельных двигателях.
- Применение: AUDI A4, A6, A8, A11 (1997-2008) и VW начиная с 98 г.в.
- Тип двигателя: AFB, AKE, AKN, AYM, BAU, BCZ, BDG, BDH, BFC и др.





**4108 ФИКСАТОР ЗУБЧАТОГО КОЛЕСА (VW, AUDI)**

- Предназначен для фиксации звездочки привода насоса высокого давления.
- Применяется на автомобилях с механическим насосом.
- Применение: Passat 2006>, Touareg 2003>, Audi Q7 2007>, а также дизельные двигатели.
- Оригинальный номер: T10363.

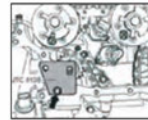

**4109 ФИКСАТОР ЗУБЧАТОГО КОЛЕСА (VW, AUDI)**

- Предназначен для фиксации звездочки привода насоса высокого давления.
- Применяется на автомобилях с механическим насосом.
- Применение: Passat 2006>, Touareg 2003>, Audi Q7 2007>, а также дизельные двигатели.
- Используется при регулировке фаз газораспределения на 6-цилиндровых двигателях объемом 3,0, 3,6 л. 4V.
- Тип двигателя: BLV, BHL, BHK.
- Оригинальный номер: T10332.

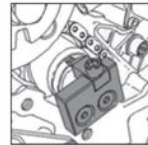

**4035 ПРИСПОСОБЛЕНИЕ ДЛЯ ПРОВОРАЧИВАНИЯ КОЛЕНВАЛА (VW, AUDI)**

- Специально предназначен для проворачивания коленвала и его установки в определенное положение при настройке фаз ГРМ.
- Применение: Audi A6 с 2005 г.в., Audi A8 2003 г.в.
- Модель двигателя: 6-цилиндровый двигатель 2.4 л, 6-цилиндровый двигатель 3.2 л FSI, 8-цилиндровый двигатель, 6- и 8-цилиндровый TDI Common Rail.
- Оригинальный номер приспособления: T40058.



**4573 ПРИСПОСОБЛЕНИЕ ДЛЯ ПРОВОРАЧИВАНИЯ КОЛЕНВАЛА (AUDI)**

- Специально разработано для проворачивания коленвала в положение выравнивания.
- Применение: Audi A6 2011, Audi A7 Sportback 2011, Audi A8 2010 8 цил., 4-х литр., 4V TFSI двигатель с прямым впрыском.
- Номер VM: T40272



**6636 ПРИСПОСОБЛЕНИЕ ДЛЯ ПРОВОРАЧИВАНИЯ КОЛЕНВАЛА VAG (TDI)**

- Предназначен для проворачивания коленвала.
- Применение: VAG 2.7 / 3.0 TDi V6 & 4.0 / 4.2 TDi V8, AUDI A4, A5, A6, A7, A8, Q5, Q7, VW Phaeton, Touareg.
- Номер VM: T40257.

**1518 ФИКСАТОР КОЛЕНВАЛА**

- Применяется для фиксации коленвала.
- Используется во время регулировки фаз ГРМ

Артикул	РАЗМЕРЫ	ПРИМЕНЕНИЕ	номер VM
<b>1518</b>	M12xP1.5	двигатель V6.V8	T40062
<b>1519</b>	M18xP1.5	двигатель V6.V8	3242
<b>4942</b>	M14xP1.5	1.4, 1.6 FSI, TSI	T10340
<b>4089</b>	M14xP1.5	2.0, 2.4, 2.8, 3.0, 3.2 FSI	T40069



**1216 ГОЛОВКА С НАСАДКОЙ ДЛЯ РАЗБОРКИ ГОЛОВКИ БЛОКА ЦИЛИНДРОВ 1/2" X M10S**

- Инструмент длиной 140 мм помогает легко добраться до уплотненных болтов головки блока цилиндров.
- Используется с динамометрическим ключом 1/2".
- Применяется для автомобилей VW, применяется для болтов головки блока цилиндров, установленных на автомобилях VW, AUDI.



**1443 НАБОР ДЛЯ РЕГУЛИРОВКИ ТОПЛИВНЫХ НАСОСОВ VW**

- Применяется для регулировки топливных насосов Bosch VE.
- В комплект входят адаптеры M8, M10 и M12.
- Применяется совместно с манометром.
- Применение: топливный насос Bosch VE, Diesel Kiki и Nippondenso.

**4679 НАБОР ДЛЯ РЕГУЛИРОВКИ ДИЗЕЛЬНОГО ТОПЛИВНОГО НАСОСА**

- Специально предназначен для регулировки топливного насоса на дизельном двигателе.
- Применение: Alfa Romeo, Audi, BMW, Fiat, Ford, Isuzu, Iveco, Lancia, Land Rover, Mazda, Mitsubishi, Nissan, Renault, Rover, VW и др.

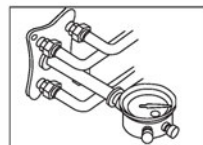

**4421 ПРИСПОСОБЛЕНИЕ ДЛЯ УСТАНОВКИ РАСПРЕДВАЛА (VAG)**

- Используются для фиксации ползунов AVS на распределе
- Применение: 1.8 TFSI, 2.0 TFSI бензиновые двигатели, Audi A4 2008-, Audi Q5 2009-.
- Оригинальный номер: T40191.

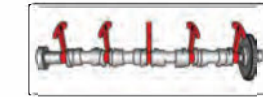

**4844 ГОЛОВКА ДЛЯ РАСПРЕДВАЛА (AUDI)**

- Головка специальной конструкции предназначена для выставления распределителя в требуемое положение и дальнейшей его фиксации.
- Применяется во время регулировки выпускных клапанов распределителя.
- Применение: AUDI ASN (2000-2004), BBJ AUDI 3.0L V6
- Оригинальный номер: T40028

**4102 ГОЛОВКА ДЛЯ КЛАПАНА ФАЗОРЕГУЛЯТОРА (VW, AUDI)**

- Специальная конструкция с двумя внутренними штифтами предназначена для снятия и установки клапана фазорегулятора.
- Применение: AUDI A3, 1.8L4V, TFSI двигатель 2004>.
- Оригинальный номер: T10352

**4140 ГОЛОВКА ДЛЯ КЛАПАНА ФАЗОРЕГУЛЯТОРА (VW, AUDI)**

- Специальная конструкция с двумя внутренними штифтами предназначена для снятия и установки клапана фазорегулятора.
- Применение: AUDI A6, Q5 2008> двигатель TFSI с цепным приводом 4V, 2.0 л
- Оригинальный номер: T10352/1



**4386 ГОЛОВКА ДЛЯ КЛАПАНА ФАЗОРЕГУЛЯТОРА (VW, AUDI)**

- Специальная конструкция с двумя внутренними штифтами предназначена для снятия и установки клапана фазорегулятора.
- Применение: VAG TSI, TFSI.
- Оригинальный номер: T10352-2.

**6701 ГОЛОВКА ДЛЯ КЛАПАНА ФАЗОРЕГУЛЯТОРА (VW, AUDI)**

- Специальная конструкция с двумя внутренними штифтами предназначена для снятия и установки клапана фазорегулятора.
- Применение: VAG 1.8L, 2.0L 4V TFSI 2016- (третье поколение)
- Оригинальный номер VM: T10352-3.

**6702 ГОЛОВКА ДЛЯ КЛАПАНА ФАЗОРЕГУЛЯТОРА (VW, AUDI)**

- Специальная конструкция с двумя внутренними штифтами предназначена для снятия и установки клапана фазорегулятора.
- Применение: VAG 1.8L, 2.0L 4V TFSI 2016- (третье поколение)
- Оригинальный номер VM: T10352-4.

**4501 ГОЛОВКА ДЛЯ ПРОВОРАЧИВАНИЯ РАСПРЕДВАЛА VAG (1.8, 2.0 TFSI)**

- Используется для поворота и удержания впускного распределительного вала при регулировке ГРМ.
- Применение: 4-цилиндровые двигатели 1.8 и 2.0 4V TFSI: AUDI: A4 2008-, A5 Cabriolet 2009-, A5 Coupe 2008-, Q5 2008-, A3 2012- SEAT: Alhambra 2011-, Exeo 2009-, Altea 2009-, Leon 2009-, Altea XL 2009-, Altea Freetrack 2009-
- Оригинальный номер (VM): T40266.

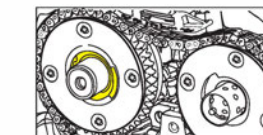

**4420 ПРИСПОСОБЛЕНИЕ ДЛЯ НАТЯЖЕНИЯ ЦЕПИ ПРИВОДА РАСПРЕДВАЛА (VAG 4.2L FSI)**

- Используется для регулировки и установки распределителя.
- Нагрузка более 60 Нм.
- Применение: Audi RS4 2006>, Audi A6 2005>, Audi A8 2003> 8 цилиндров, 4V, 4.2L, FSI.
- Оригинальный номер: T40079.

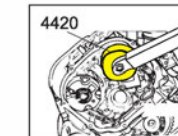

**4574 ПРИСПОСОБЛЕНИЕ ДЛЯ НАТЯЖЕНИЯ ЦЕПИ ПРИВОДА РАСПРЕДВАЛА (VAG 4.0L TFSI)**

- Используется для натяжения цепи ГРМ.
- Применение: Audi A6 2011>, Audi A7 Sportback 2011>, Audi A8 2010> 8-цил., 01 TFSI двигатель с прямым впрыском. Номер VM: T40269

**4575 ПРИСПОСОБЛЕНИЕ ДЛЯ НАТЯЖЕНИЯ ЦЕПИ ПРИВОДА РАСПРЕДВАЛА (VAG 3.0L)**

- Используется для натяжения цепи ГРМ.
- Применение: Audi A8 2010, Audi A6 2011, Audi A7 Sportback 2011, Audi Q5 2008, 6-цил., 3.0L, 4V с двигателем с прямым впрыском (поколение IV).
- Номер VM: T40297







**4398 ПРИСПОСОБЛЕНИЕ ДЛЯ СНЯТИЯ И УСТАНОВКИ РУЧКИ ДВЕРИ (VW, AUDI)**

- Используется для простого и безопасного ослабления блокировочного крюка дверной ручки без загибания цилиндра.
- Применение: VW, Audi, Seat, Skoda.
- Оригинальный номер: T10389.



ИНСТРУКЦИЯ



**6659 ПРИСПОСОБЛЕНИЕ ДЛЯ СНЯТИЯ И УСТАНОВКИ НАРУЖНОЙ РУЧКИ ДВЕРИ VAG**

- Используется для снятия и установки наружной ручки двери.
- Применение: VW Golf Sportsvan 2015>.
- Оригинальный номер VM: T10539.



ИНСТРУКЦИЯ



**6643 ПРИСПОСОБЛЕНИЕ ДЛЯ СНЯТИЯ И УСТАНОВКИ ПОТОЛОЧНОЙ РУЧКИ VAG**

- Используется для демонтажа ручки без ее повреждения.
- Применение: VW Golf 2013 >, Golf Variant 2013 >, Golf Estate 2014 >, Tiguan 2016 >, SEAT Ateca 2016 >.
- Оригинальный номер VM: T10518A, T10517.



**4502 СЪЕМНИК ШЕСТЕРНИ БАЛАНСИРНОГО ВАЛА VAG**

- Используется для демонтажа шестерни балансирного вала.
- Может применяться с наборами JTC-4883 и JTC-4893.
- Оригинальный номер (VM): T10394.
- Применение: VW: Golf 2004 >, Passat 2006 >, Passat CC 2009 >, Tiguan 2008 >, HEOS 2006 > ....
- Audi: A3 2004 >, A4 2008 >, A5 2008 >, TT 2007 >.
- Seat: Alhambra 2011 >, Exeo 2009 >, Leon 2006 >, Toledo 2005 >, Altea 2005 >, Altea XL 2007 >, Altea Freetrack 2007 >.

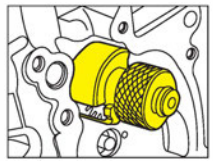

**4180 ФИКСАТОР МАХОВИКА (VW, AUDI)**

- Предназначен для фиксации маховика во время снятия и установки шкива.
- Применение: VW, AUDI.
- Оригинальный код: 3067

**4259 ФИКСАТОР МАХОВИКА VAG**

- Предназначен для фиксации маховика на автомобилях группы VAG с дизельными двигателями 1,9 TDI.
- Применение: Двигатели автомобилей VW и SKODA 1.9 TDI.

**6691 ФИКСАТОР МАХОВИКА VAG 1.4TSI**

- Используется для фиксации маховика при снятии и установке муфты сцепления.
- Применение: двигатели VAG 1.4L TSI.
- Оригинальный номер VM: T10044.

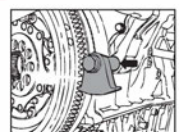

**4393 ШАБЛОН ДЛЯ РЕГУЛИРОВКИ НАСОС-ФОРСУНОК 3-Х ЦИЛИНДРОВЫХ ДВИГАТЕЛЕЙ (VAG)**

- Специально разработан для регулировки насос-форсунок в процессе сборки.
- Используются на новых и старых насос-форсунок.
- Применение: VAG насос-форсунок в 3-х цилиндровых двигателях.

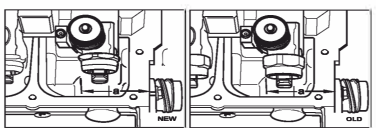

**4394 ШАБЛОН ДЛЯ РЕГУЛИРОВКИ НАСОС-ФОРСУНОК 4-Х ЦИЛИНДРОВЫХ ДВИГАТЕЛЕЙ (VAG)**

- Специально разработан для регулировки насос-форсунок в процессе сборки.
- Используются на новых и старых насос-форсунок.
- Применение: VAG насос-форсунок в 4-х цилиндровых двигателях.

**4595 НАБОР ДЛЯ ПРОВЕРКИ НАТЯЖЕНИЯ ЦЕПИ VAG**

- Предназначен для проверки натяжения цепи ГРМ.
- Применение: VW, AUDI, SKODA, SEAT и т.п. двигатель 1.2, 1.4 TSI, TFSI.
- Оригинальный номер: T10550

**1525 ПРИСПОСОБЛЕНИЕ ДЛЯ РЕГУЛИРОВКИ НАТЯЖЕНИЯ РЕМНЯ (VW, AUDI)**

- Изогнутая форма позволяет использовать инструмент в узких и труднодоступных местах.
- Специальная конструкция с двумя шлицами фиксирует промежуточный вал в требуемом положении во время регулировки натяжения ремня.
- Применение: VW, AUDI, SKODA, SEAT.
- Оригинальный номер: V159.



**4671 ПРИСПОСОБЛЕНИЕ ДЛЯ РЕГУЛИРОВКИ НАТЯЖЕНИЯ РЕМНЯ (VW, AUDI)**

- Специальная конструкция предназначена для регулировки ролика натяжителя ремня.
- Применение: VW, AUDI.



**4265 ПРИСПОСОБЛЕНИЕ ДЛЯ РЕГУЛИРОВКИ НАТЯЖНОГО МЕХАНИЗМА (VAG)**

- Используется с ключом 1/2".
- Специально предназначено для регулировки механизма натяжения после замены поликлинового ремня на автомобилях группы VAG.
- Применение: Автомобили VW Polo, Golf, Passat и AUDI начиная с 1991 г.в.

**4748 ПРИСПОСОБЛЕНИЕ ДЛЯ НАТЯЖЕНИЯ РЕМНЯ (VW, AUDI)**

- Специально предназначено для ослабления ролика натяжителя во время замены поликлинового ремня.
- Применение: VW POLO, GOLF, PASSAT, T4 и AUDI.
- Оригинальный номер: 3415.

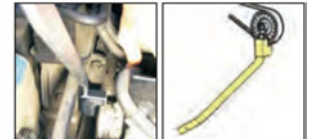

**4686 ПРИСПОСОБЛЕНИЕ ДЛЯ РЕГУЛИРОВКИ НАТЯЖЕНИЯ РЕМНЯ (VW, AUDI)**

- Специально предназначен для регулировки натяжения зубчатого ремня ГРМ с помощью автоматического натяжного ролика.
- Размеры: 32 мм.
- Применение: VW: Polo (дизель); Audi 100 начиная с 1991 г.в., A6 с двигателем 2.5L TDI.

**4696 КЛЮЧ ДЛЯ ТОПЛИВНОГО НАСОСА (VW, AUDI)**

- Специально предназначен для откручивания болтов крепления топливного насоса. А также используется при замене зубчатого привода и регулировки насоса.
- Применение: 4-цилиндровые дизельные двигатели AUDI 80 1.6 л. VW Golf, Jetta, Caddy, Passat, Santana.
- Размер: 13 мм x 12 граней.

**4322 КЛЮЧ ДЛЯ ПРОМЕЖУТОЧНОГО ШКИВА VAG (TSI)**

- Особая изогнутая конструкция с рожковым ключом 16 мм позволяет проворачивать промежуточный шкив во время замены приводного ремня.
- Применение: Автомобили VW, AUDI, 1.4 TSI, FTSi.
- Оригинальный номер: T10241.



**4892 СЪЕМНИК ПЕДАЛИ ГАЗА (VW, AUDI)**

- Специально предназначен для снятия педали газа, а также для установки новой педали.
- Применение: автомобили VW, AUDI оснащенные электронной педалью газа.
- Оригинальный номер: T10238.



**4505 ПРИСПОСОБЛЕНИЕ ДЛЯ ДЕМОНТАЖА ПЕДАЛИ СЦЕПЛЕНИЯ VAG**

- Специально разработано для демонтажа педали на автомобилях VAG.
- Применение инструмента позволяет легко и быстро демонтировать педаль.
- Применение: Vauxhall/Opel: Astra-J, Signum, Vectra-C. Audi: A1 (8X), A3 (8P), A4 (B7), A6 (C6). VW: Golf (1K1), Passat (3B6), Eos (1F) и т.д..
- Оригинальный номер (VM): T10005.





**4417 ПРИСПОСОБЛЕНИЕ ДЛЯ ДЕМОНТАЖА АВТОМОБИЛЬНОГО ПРИКУРИВАТЕЛЯ (VW)**

- Используется для 12 вольтных прикуривателей.
- Применение: Audi A4 2001, A4 2008, Q5 2008, A6 2005, Q7 2007; VAG серия: VW, Audi, Seat, Skoda.
- Оригинальный номер: T40148.



**1006 ПРИСПОСОБЛЕНИЕ ДЛЯ ДЕМОНТАЖА РУЛЕВОЙ КОЛОНКИ (VW, AUDI)**

- Специально предназначено для демонтажа рулевых колонок.
- Способ применения: зафиксируйте приспособление на основании рулевой колонки и демонтируйте ее с помощью специального съемника.
- Применяется для автомобилей VW, AUDI.



**1432 СЪЕМНИК ПОДУШКИ БЕЗОПАСНОСТИ (VW)**

- Предназначен для демонтажа водительской подушки безопасности.
- Применение: автомобили VW PASSAT, JETTA, GOLF и BEETLE 1999-2004 г.в.



**1325 КЛЮЧ ДЛЯ ФИКСАЦИИ ШКИВА ВОДЯНОГО НАСОСА**

- Применяется для надежной фиксации шкива водяного насоса от проворачивания.
- Применение инструмента упрощает откручивание/вкручивание болтов крепления шкива водяного насоса.
- Длина: 298 мм.
- Ширина: 65 мм.
- Применение: VW, AUDI.



**1326 КЛЮЧ ДЛЯ ФИКСАЦИИ ШКИВА ВОДЯНОГО НАСОСА**

- В конструкции ключа предусмотрена возможность его применения с воротком или трещоткой на 1/2" применяется для надежной фиксации шкива водяного насоса от проворачивания.
- Общая длина: 250 мм.
- Ширина: 80 мм.
- Применение: VW, AUDI.



**4121 ФИКСАТОР РАСПРЕДЕЛИТЕЛЬНОГО ВАЛА (VW, AUDI)**

- Применяется для фиксации зубчатого колеса распределительного вала во время регулировки фаз ГРМ на 6-цилиндровых V-образных двигателях.
- Применение: VW Passat 2006~ Touareg 2003~ Phaeton 2006~ AUDI Q7 2007~
- Оригинальный номер: 3063.

**4141 ФИКСАТОР ШКИВА КОЛЕНВАЛА (VW, AUDI)**

- Специально предназначен для фиксации шкива коленвала в процессе снятия и установки центрального болта.
- Применение: Audi A3, A6, Q5 2004>, двигатель TSI/TFSI с цепным приводом 1.8T, 2.0л. 4V.
- Оригинальный номер: T10355.

**4648 ФИКСАТОР ШКИВА КОЛЕНВАЛА (VW, AUDI)**

- Специально предназначен для фиксации шкива приводного ремня на автомобилях VW, AUDI.
- Применение: VW: LUPO, POLO/CLASSIC, GOLF, BORA, & CADDY. AUDI: A2.
- Оригинальный номер: 3415.

**6639 НАБОР ДЛЯ ФИКСАЦИИ И РЕГУЛИРОВКИ РАСПРЕДВАЛА (VAG)**

- Предназначен для регулировки и фиксации угла распредвала.
- Применение: VAG 3-цил. 4-цил. (1.0 л, 1.2 л, 1.4 л EA211 турбонагнетателя), двигатели 2.0 л FSI, Tsi.
- Оригинальный номер: T10172A, T10554.



**6727 СЪЕМНИК ШКИВА ТНВД VAG**

- Используется для снятия шкива ТНВД на двигателях VAG 1.6L, 2.0L TDI.
- Применение: 6-ти цилиндрические двигатели с системой впрыска Common Rail.
- Оригинальный номер: T40064.

**4743 СЪЕМНИК ШКИВА РАСПРЕДВАЛА (VW, AUDI)**

- Специально предназначен для снятия шкива распредвала на дизельном двигателе TD, TDI и пр.
- Применение: VW, AUDI, SKODA, SEAT.
- Оригинальный номер: T10052

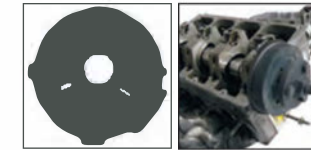

**4862 НАБОР ДЛЯ ДЕМОНТАЖА ВОДЯНОГО НАСОСА (VW)**

- Специально предназначен для демонтажа водяного насоса.
- Применение: Volkswagen T5, Touareg 2.5D.
- Тип двигателя: BAC, BLK, BPD, BPE.
- В комплекте: Ключ адаптер для проворачивания коленчатого вала. Съемник зубчатого колеса помпы VAG. Съемник помпы VAG.

**4647 НАБОР ДЛЯ СНЯТИЯ ШКИВА РАСПРЕДВАЛА (VW, AUDI)**

- Применяется для демонтажа приводных шкивов распределительных валов.
- Применение: 4 и 6 цилиндрические бензиновые двигатели V6 и V8, установленные на автомобилях VW и AUDI.
- Оригинальный номер: T40001.

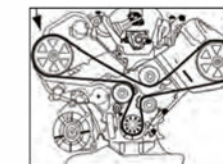

**4320 НАБОР ДЛЯ СНЯТИЯ ШКИВА РАСПРЕДВАЛА VAG**

- Специально предназначен для демонтажа 5- и 6-лучевого приводного шкива распределительного вала.
- Применение: Автомобили VW/Skoda/Audi: (A)4 и 6-цилиндровые двигатели TDI, двигатели V6 - V8 (B)4-цилиндровый инжекторный двигатель (двигатель FSI 2,0 л).

**4744 СЪЕМНИК ДЕМПФЕРА (VW)**

- Специально предназначен для демонтажа демпфера вращательных колебаний.
- Применение инструмента позволяет сократить время выполнения работ и снижает вероятность повреждения демпфера.
- Применение: VW T4 и VW LT 5-ти цилиндрический двигатель с поликлиновым приводным ремнем.

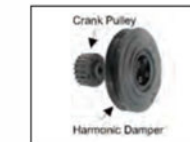

**4745 СЪЕМНИК ШКИВА КОЛЕНВАЛА (VW, AUDI)**

- Специально предназначен для демонтажа шкива коленчатого вала.
- Применение: VW, AUDI 4-х и 5-ти цилиндрические двигатели.



**4746 ФИКСАТОР ДЕМПФЕРА (VW)**

- Специально предназначен для удерживания от проворачивания демпфера вращательных колебаний (шкива коленвала) во время замены ремня ГРМ.
- Применение: двигатели VW T4 VAN и 5-ти цилиндрические дизельные двигатели.
- Оригинальный номер: 3273.



**4747 ФИКСАТОР ДЕМПФЕРА (VW)**

- Специально предназначен для удерживания от проворачивания демпфера вращательных колебаний (шкива коленвала) во время замены ремня ГРМ.
- Применение: 5-ти цилиндрические дизельные двигатели VW, AUDI AAT, ABP, AEL и др.
- Оригинальный номер: 3256.

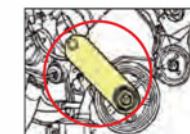





**6657 СЪЕМНИК ВПУСКНОГО КОЛЕКТОРА VAG**

- Используется для снятия труб впускного коллектора.
- Применение: VW Golf 2013-; AUDI A3 2013-, Q3; SEAT Leon 2013-, Ibiza 2008-, Ateca; SKODA Octavia 2013-.
- Оригинальный номер VM: T10527



**4472 ПРИСПОСОБЛЕНИЕ ДЛЯ РАЗЪЕДИНЕНИЯ ТРУБОПРОВОДОВ АВТОКОНДИЦИОНЕРА (2 шт.)**

- Набор съемников используется для демонтажа трубок системы кондиционирования.
- Применение: Audi A5 после 2007.
- Оригинальный номер (VM): T40149.



**4882 КЛЕЩИ ДЛЯ СНЯТИЯ ХОМУТОВ ТОПЛИВНЫХ ШЛАНГОВ (VW, AUDI)**

- Предназначены для снятия хомутов топливных шлангов.
- Рабочий диапазон: 18-28 мм.
- Применение: VW, AUDI, SEAT, SKODA и др.

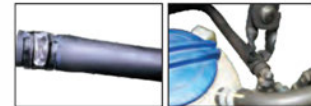

**6749 КЛЕЩИ ДЛЯ СНЯТИЯ ХОМУТОВ ТОПЛИВНЫХ ШЛАНГОВ УНИВЕРСАЛЬНЫЕ (VW, AUDI)**

- Предназначены для снятия хомутов топливных шлангов.
- Рабочий диапазон: 18-28 мм.
- Применение: VW, AUDI, SEAT, SKODA и др.



**4881 КЛЕЩИ ДЛЯ ПРУЖИННЫХ ХОМУТОВ (VW, AUDI)**

- Гибкий удлинитель захвата специально предназначен для шлангов системы охлаждения автомобилей VW и AUDI.
- Максимальный рабочий захват: 55 мм.
- Увеличенный размер рукоятки для упрощенного снятия жестких хомутов.
- Применение: VW, AUDI.



**1328 ПРИСПОСОБЛЕНИЕ ДЛЯ СНЯТИЯ/УСТАНОВКИ САЛЬНИКОВ ФЛАНЦА КАРДАННОГО ВАЛА**

- Используйте специальное приспособление из комплекта, чтобы выжать стопорную пластину и снять хомут. Для снятия и замены сальника демонтируйте стопорную пластину.
- Для корректной установки сальника и стопорной пластины используйте приспособление из набора, затем установите хомут.
- Применение: VW, AUDI.
- Запатентованный.



**4509 НАБОР ИНСТРУМЕНТОВ ДЛЯ УСТАНОВКИ НАСОС-ФОРСУНОК VAG**

- Предназначен для установки насос-форсунок и уплотнительных колец к ним.
- Инструмент предотвращает повреждение ГБЦ и насос-форсунок.
- Применение: VW Phaeton and Touareg для 2003 г.в., T5 для 2004 г.в. (5 и 10-цилиндровыми дизельными двигателями). Touareg для 2004 г.в. Audi A3 для 2004 г.в. (4-цилиндровыми/4-клапанными дизельными двигателями).
- Оригинальный номер: T10210, T10056.



**4449 ОПРАВКА ДЛЯ УСТАНОВКИ САЛЬНИКА КОЛЕНВАЛА VAG (1.2 TSI)**

- Используется для установки сальника коленвала.
- Применение: VW, AUDI, SKODA, SEAT, 1.2 TSI, TFSI.
- Оригинальный номер (VM): T10417.

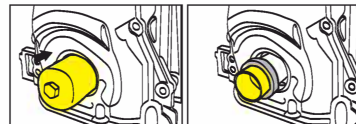

**4567 ПРИСПОСОБЛЕНИЕ ДЛЯ УСТАНОВКИ САЛЬНИКА ПРИВОДНОГО ВАЛА АКПП (VW, AUDI, SEAT, SKODA, PORSCHE)**

- Предназначено для установки двойного сальника на ведущей шестерне трансмиссии CVT (вариатор).
- Материал: пластик POM
- Применение: Audi A4 2001, Audi A8 1998, Audi A8 2005, Audi Кабриолет 2003, Audi A8 2003, оборудованные АКПП типа мультипликатор 01J.
- Номер VM: T40107

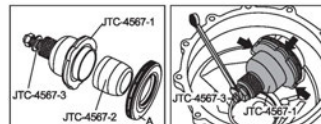

**4282 СЪЕМНИК САЛЬНИКОВ VAG (25 MM)**

- Специально предназначен для снятия сальников двигателей автомобилей группы VAG.
- Оригинальный номер: T40195.

**4283 СЪЕМНИК САЛЬНИКОВ VAG (27 MM)**

- Предназначен для снятия сальников распредвала.
- Применение: автомобили VW LUPO 1.4, NEW POLO 1.4
- Оригинальный номер: T10018.

**4284 СЪЕМНИК САЛЬНИКОВ VAG (32 MM)**

- Специально предназначен для демонтажа сальников коленвала и распредвала.
- Применение: все двигатели автомобилей группы VAG, кроме дизельных.
- Оригинальный номер: 3203.

**4285 СЪЕМНИК САЛЬНИКОВ VAG (УДЛИНЕННЫЙ КОРПУС, 32 MM)**

- Предназначен для снятия сальников распредвала.
- Применение: автомобили VW VR6, AUDI V6.
- Оригинальный номер: 3240.

**4286 СЪЕМНИК САЛЬНИКОВ VAG (35 MM)**

- Предназначен для демонтажа переднего сальника коленвала.
- Применение: VW/AUDI 1.2 TSI.
- Оригинальный номер: 2085.

**4287 СЪЕМНИК САЛЬНИКОВ VAG (55 MM)**

- Предназначен для демонтажа переднего сальника коленвала.
- Применение: последние модели автомобилей VW и AUDI.

**4418 НАБОР СЪЕМНИКОВ САЛЬНИКОВ КОЛЕНВАЛА (VAG)**

- Используются для демонтажа сальника коленвала.
- В комплекте 2 съемника для различных типов.
- Оригинальный номер: T20143.



**4710 ПРИСПОСОБЛЕНИЕ ДЛЯ ЗАМЕНЫ САЛЬНИКА КОЛЕНВАЛА (VW)**

- Специальный инструмент для замены заднего сальника коленчатого вала.
- Применение: 16V двигатели объемом 1.4, 1.6 л, установленные на автомобилях VW, AUDI, SKODA, SEAT.
- Оригинальный номер: T10017

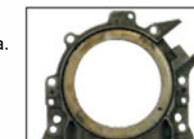

**4807 ПРИСПОСОБЛЕНИЕ ДЛЯ ЗАМЕНЫ САЛЬНИКА КОЛЕНВАЛА НА ДИЗЕЛЬНЫХ ДВИГАТЕЛЯХ (VW)**

- Специальный инструмент для замены заднего сальника коленчатого вала.
- Применение: для 16V, 20V, 1.9, 2.0 дизельных двигателей начиная с 2006 г.в.
- А также используется для юстировки задающего кольца и уплотнителя фланца коленвала 4-х цилиндровых дизельных двигателей с 4 клапанами на цилиндр автомобилей Golf, Toureg, Audi A3.
- Оригинальный номер: T10134



**4560 ПРИСПОСОБЛЕНИЯ ДЛЯ ЗАМЕНЫ ЗАДНЕГО САЛЬНИКА КОЛЕНВАЛА (VW, ДИЗЕЛЬ)**

- Специальный инструмент для замены заднего сальника коленвала.
- Применение: 5-цил. Дизельный двигатель VW T-5, Touareg и Transporter 2.5 TDI.
- Оригинальный номер: T50010.





**4507 КЛЮЧ ДЛЯ ПРОБКИ СЛИВНОГО ОТВЕРСТИЯ VAG**

- Специально разработан для снятия и установки винта для слива масла (размер M14x1.5x22).
- С помощью этого ключа можно предотвратить повреждение винта.
- Оригинальный номер винта VAG: 061103801.
- Применение: VW, Audi, Seat, Skoda 1.2, 1.4, 1.8, 2.0 TFSI; 1.6, 2.0 TDI.



4507P  
Винт для слива масла

**4742 КЛЮЧ ДЛЯ МАСЛЯНОГО ФИЛЬТРА (VW, AUDI)**

- Инструмент применяется для снятия масляного фильтра.
- Применение: дизельные двигатели VW, AUDI с фильтрами MANN, Mahle и Knecht.
- Применяется с ключом 1/2" или 22 мм.



**4697 КЛЮЧ ДЛЯ ДЕМОНТАЖА ФИЛЬТРА ДИФФЕРЕНЦИАЛА (VW, AUDI)**

- Размеры: 46 мм X 12 граней и ключ 5 мм 6 граней.
- Применение: AUDI-TT, VW Bora, Golf IV, Sharan, Skoda-Octavia.
- Оригинальный номер: T10066.

**4112 СЪЕМНИК КРЫШКИ ТОПЛИВНОГО НАСОСА VAG**

- Специально предназначен для снятия и установки крышки топливного насоса на автомобилях с дизельными или бензиновыми двигателями.
- Применение: VW, AUDI, A6L, A8.
- Оригинальный номер: T40068A.



**6640 СЪЕМНИК КРЫШКИ ТОПЛИВНОГО НАСОСА VAG**

- Специально предназначен для снятия крышки топливного насоса на дизельных и бензиновых автомобилях.
- Применение: VW, AUDI, SKODA, SEAT.
- Оригинальный номер VM: T40283



**4911 СЪЕМНИК ТОПЛИВНОГО НАСОСА (VW, AUDI)**

- Специально предназначен для снятия и установки топливного насоса на автомобилях AUDI.
- Способ применения: проверните ключ до упора влево и снимите топливный насос вместе с внутренней частью пластикового корпуса колбы.
- Применение: AUDI 90, A4, S4, A6, S6, RS6 и VW Passat.
- Оригинальный номер: 3307.



**4503 ПРИСПОСОБЛЕНИЕ ДЛЯ УСТАНОВКИ КРЫШКИ ТОПЛИВНОГО ФИЛЬТРА VAG**

- Предназначено для равномерной установки крышки топливного фильтра.
- Применение: VW, Audi, Skoda и Seat дизельные модели. Multicar M27/M28.



**4504 ПРИСПОСОБЛЕНИЕ ДЛЯ УСТАНОВКИ КРЫШКИ ТОПЛИВНОГО ФИЛЬТРА VAG**

- Предназначено для равномерной установки крышки топливного фильтра.
- Применяется к большинству моделей VAG.



**1526 СЪЕМНИК КРЫШКИ ТОПЛИВНОГО НАСОСА VAG**

- Специальная конструкция ключа с тремя отверстиями предназначена для снятия/установки топливного насоса.
- Используется с ключом 1/2".
- Применение: VW, AUDI, SKODA, SEAT.
- Оригинальный номер: T10202.



**4824 ЩУП ДЛЯ ПРОВЕРКИ УРОВНЯ МАСЛА В ДВИГАТЕЛЕ**

- Инструмент предназначен для проверки уровня масла в двигателе.
- Применение: 2009 г.в AUDI A4, A5 и A6 с двигателем объемом 2.0л TFSI, 3.2л FSI и 4.2 л FSI, а также 2.0, 2.7, 3.0 TDI, 1.8, 2.0, 3.0 TFSI, 3.2, 4.2 FSI.

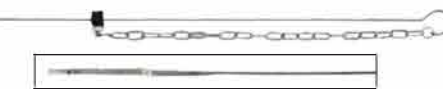

**4681 ЩУП КОРОБКИ ПЕРЕДАЧ (AUDI)**

- Инструмент предназначен для проверки уровня масла в КПП.
- Длина: 659 мм.
- Применение: AUDI 100.



**4778 СПЕЦКЛЮЧ ДЛЯ VW, AUDI (V6, TDI, TURBO)**

- Под ключ 3/8" x 12 мм. 12 граней.
- Специальный ключ для обслуживания дизельных двигателей, двигателей с турбонадувом и др.
- Применение: Дизельный двигатель VW, AUDI, V6.TDI.



**6635 ПРИСПОСОБЛЕНИЕ ДЛЯ ВЫРАВНИВАНИЯ ПРИ ЗАМЕНЕ И НАСТРОЙКЕ СЦЕПЛЕНИЯ 6-СКОРОСТНОЙ DSG**

- Инструмент предназначен для замены и настройки сцепления 6-ступенчатой коробкой передач DSG.
- Применение: VW, AUDI с 6-ступенчатой коробкой передач DSG
- Номер OEM: T10303.



**6623 ПРИСПОСОБЛЕНИЕ ДЛЯ ПОВЕРКИ ПРИ ЗАМЕНЕ И НАСТРОЙКЕ СЦЕПЛЕНИЯ 7-СКОРОСТНОЙ DSG**

- Инструмент предназначен для замены и настройки сцепления 7-ступенчатой коробкой передач DSG.
- Спецификация: длина 500 мм.
- Применение: VW, AUDI с 7-ступенчатой коробкой передач DSG
- Номер OEM: T40100.

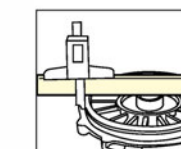

**4224 ПРОСТАВКА ДЛЯ РЕГУЛИРОВАНИЯ СЦЕПЛЕНИЯ КПП DSG (VW, AUDI)**

- Предназначена для регулировки 7-ступенчатой КПП DSG.
- Применение: Автомобили VW, AUDI 2011 г.в. и выше.
- Применяется совместно с JTC-4083.
- Оригинальный номер: T10466.

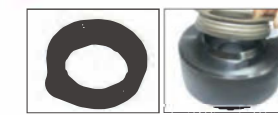

**4921 ПРИСПОСОБЛЕНИЕ ДЛЯ БЛОКА МЕХАТРОНИКА 7-СКОРОСТНОЙ КОРОБКИ ПЕРЕДАЧ DSG (VW, AUDI)**

- Инструмент специально предназначен для снятия нагрузки с плунжеров мехатроники. Для этого приспособление необходимо вставить между рычагом сцепления и картером коробки передач.
- Применение: автомобили VW, AUDI оснащенные 7-скоростной автоматической коробкой передач прямого переключения DSG.
- Оригинальный номер: T10407.



**4083 ПРИСПОСОБЛЕНИЕ ДЛЯ СНЯТИЯ И УСТАНОВКИ МУФТЫ 7-СКОРОСТНОЙ КОРОБКИ ПЕРЕДАЧ**

- Специально предназначено для установки/снятия муфты коробки передач.
- Применение: автомобили VW, AUDI оснащенные 7-скоростной автоматической коробкой передач прямого переключения DSG.

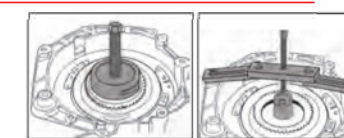

**4566 ПРИСПОСОБЛЕНИЕ ДЛЯ РЕМОНТА 7-СКОРОСТНОЙ КПП (VW AUDI SEAT SKODA PORSCHE)**

- Полный набор инструментов для ремонта трансмиссии VAG
- Назначение: техническое обслуживание 7-ступенчатой коробки передач с двойным сцеплением 0B5 (s tronic).
- Применение: Audi A4 2008, Audi A5 Cabriolet 2009, Audi Q5 2008, Audi A5 2008, Audi A7 2011 и т. д.
- Оригинальный номер: T40217, T40228



ИНСТРУКЦИЯ

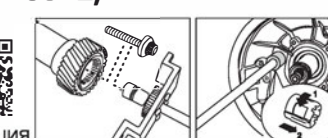





**6744 КОМПЛЕКТ ШТИФТОВ ДЛЯ ПОЗИЦИОНИРОВАНИЯ ПОДРАМНИКА VAG (6 ШТ.)**

- Используется для позиционирования подрамника во время сборки.
- Комплектация: M10x1.5 2 шт.; M12x1.5 4 шт.
- Применение: Audi A3 2013, Golf 2013.
- Номер VM: T10486A.

**4506 ПРИСПОСОБЛЕНИЕ ДЛЯ ДЕМОНТАЖА РАЗЪЕМА ДАТЧИКА VAG**

- Применяется для разъединения датчиков расхода воздуха, катушки зажигания, датчики уровня и т.д.
- Применение: VAG.



**4508 ПРИСПОСОБЛЕНИЕ ДЛЯ РЕГУЛИРОВКИ ЭЛЕКТРИЧЕСКОГО ПРИВОДА НА ТУРБОКОМПРЕССОРЕ VAG**

- Используется для блокировки давления наддува при регулировке электропривода турбокомпрессора.
- Применение: 4-цилиндровые двигатели 1.8L, 2.0L 4V TFSI.
- Оригинальный номер (VM): T40290.



**4051 НАБОР ДЛЯ ЧИСТКИ ПОСАДОЧНЫХ МЕСТ ФОРСУНОК (VW И AUDI)**

- Подходит для двигателей 2,0 TDI группы VAG.
- Предназначен для очистки контактной поверхности между форсункой и ГБЦ во время замены.
- В комплект входит резчик с рукояткой, которая используется для точной притирки седла форсунки.
- Для чистки глубоких посадочных мест применяется резак с удлинителем.



**4883 СЪЕМНИК ФОРСУНОК ДИЗЕЛЬНОГО ДВИГАТЕЛЯ (VW, AUDI)**

- Специально предназначен для снятия приклепавшихся форсунок с дизельных двигателей типа TDI группы VAG.
- Перед использованием инструмента двигатель должен быть охлажден.
- Применение: VW, AUDI. Тип двигателя: ALH/ AHU/ 1Z.
- Для 4-х цилиндровых двигателей (8-клапанные).

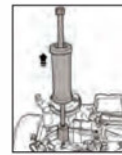

**4895 СЪЕМНИК ФОРСУНОК ДИЗЕЛЬНОГО ДВИГАТЕЛЯ (VW, AUDI TDI)**

- Специальная конструкция инструмента с двумя захватами предназначена для демонтажа форсунок с помощью ударного съемника.
- Применение: двигатели TDI автомобилей VW, AUDI.
- Для 4-х цилиндровых двигателей (16-клапанные).



**4152 НАБОР СЪЕМНИКОВ ФОРСУНОК ДИЗЕЛЬНОГО ДВИГАТЕЛЯ (VW, AUDI)**

- Специально предназначен для снятия приклепавшихся форсунок с дизельных двигателей типа TDI группы VAG.
- Применение: VAG TDI 1.6(2010>), 2.0(2011 >)
- Патентованный



**4351 НАБОР СЪЕМНИКОВ ФОРСУНОК (VW, AUDI TSI)**

- Инструмент специально разработан для снятия форсунок на двигателях VAG.
- Демонтаж происходит с помощью обратного молотка.
- Применение: VW, AUDI 1.2T, 1.4T, 1.6T, 1.8T, 2.0T, 3.0T, 3.6T, 4.2T - FSI, TFSI, TSI.



**4893 НАБОР СЪЕМНИКОВ ФОРСУНОК (VW, AUDI FSI)**

- Используйте U-образный захват или захват с двумя крючками для фиксации форсунки и снятия ее с помощью ударного съемника.
- Применение: двигатели FSI автомобилей VW, AUDI.



**6621 НАБОР СЪЕМНИКОВ ФОРСУНОК (VAG FSI)**

- Предназначен для демонтажа/монтажа форсунок высокого давления (тип FSI).
- Применяется на двигателях : 1,4, 1,6, 1,8, 2,0, 2,7 V6, 3,0 V6, 3,2 V6, 3,6 V6, 4,2 V8 Fsi.
- Номер OEM: T10133C.

**4905 КОМПЛЕКТ ШТИФТОВ ДЛЯ ПОЗИЦИОНИРОВАНИЯ ПЕРЕДНЕГО ПОДРАМНИКА**

- Данный инструмент используется перед установкой подрамника для выставления соосности отверстий подрамника и кузова.
- После установки подрамника необходимо произвести развал/схождение передних колес.
- В набор входит 4 оправки.
- Применение: все модели автомобилей VW и AUDI.



**4491 ПРИСПОСОБЛЕНИЕ ДЛЯ СНЯТИЯ ШАРОВОЙ ОПОРЫ AUDI**

- Размер: 1/2" Dr. 27 мм, 6 граней.
- Специально используется для снятия шаровой опоры автомобилей Audi.
- Применение: A4, A5, A6, A7, Q5.



**1327 ПРИСПОСОБЛЕНИЕ ДЛЯ СНЯТИЯ И УСТАНОВКИ ХОМУТОВ ВЫХЛОПНОЙ СИСТЕМЫ**

- Применяются для демонтажа хомутов соединения секций выхлопной трубы.
- Специальная конструкция позволяет легко разжимать тугие пружинные зажимы.
- Применение: VW, AUDI.

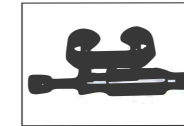

**1116 СЪЕМНИК КОЛПАЧКОВ ВЫСОКОВОЛЬТНЫХ ПРОВОДОВ (VW)**

- Инструмент предназначен для снятия колпачков высоковольтных проводов со свечей зажигания.
- Применение: VW.

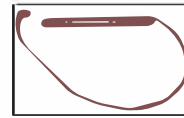

**4879 СЪЕМНИК КОЛПАЧКОВ ВЫСОКОВОЛЬТНЫХ ПРОВОДОВ (VW, AUDI)**

- Предназначен для снятия и установки колпачков проводов от свечей зажигания.
- Съемник применяется на автомобилях с двигателем объемом 2,0 л AZJ.LOCKING, VW GOLF IV и V с двигателем 1.6 л, VW AUDI, BORA, MERCEDES, SMART и др.
- Длина: 264 мм.
- Инструмент изготовлен из нержавеющей стали.
- Оригинальный номер: T10112.

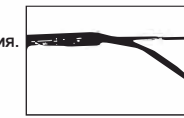

**4471 СЪЕМНИК КАТУШЕК ЗАЖИГАНИЯ VAG**

- Инструмент предназначен для демонтажа катушки зажигания.
- Применение: VAG 1.2, 1.4, 1.8 и 2.0 FSI, TFSI, TSi бензиновые двигатели с 2013 г.в.
- Оригинальный номер (VM): T10530.

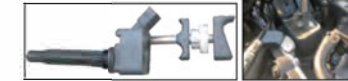

**4615 СЪЕМНИК КАТУШЕК ЗАЖИГАНИЯ (VW, AUDI)**

- Инструмент предназначен для снятия катушек зажигания с блока двигателя VW, AUDI.
- Особая конструкция рабочей части съемника позволяет аккуратно демонтировать катушку зажигания без ее повреждения.
- Применение: VW Bora, Golf, новый Beetle, Passat, Polo, Touran 1.4/1.6 л, Lupo 4-Zyl. FSI, Phaeton, T4, BBY, BKY 1.4.



**4616 СЪЕМНИК КАТУШЕК ЗАЖИГАНИЯ (VW, AUDI)**

- Инструмент предназначен для снятия катушек зажигания с блока двигателя VW, AUDI.
- Особая конструкция рабочей части съемника позволяет аккуратно демонтировать катушку зажигания без ее повреждения.
- Применение: VW 8- и 12-цилиндровые двигатели Phaeton, B5 1.8T, GTI, FSI 2.0.



**4617 СЪЕМНИК КАТУШЕК ЗАЖИГАНИЯ (VW, AUDI)**

- Инструмент предназначен для снятия катушек зажигания с блока двигателя VW, AUDI.
- Особая конструкция рабочей части съемника позволяет аккуратно демонтировать катушку зажигания без ее повреждения.
- Применение: VW Bora, Golf Passat, Sharan, Touareg, R32, Phaeton и T5, V5 2.3, V6 3.2.



**4188 РАССУХАРИВАТЕЛЬ КЛАПАНОВ VAG**

- Инструмент применяется для снятия клапанных пружин на автомобилях VAG.
- Применение: 4-х цилиндровые двигатели 1.8 л Turbo(5V) AUDI A4 и PASSAT B5.
- Оригинальный номер: 3362

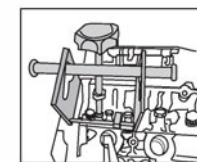



**1012 ПРИСПОСОБЛЕНИЕ ДЛЯ РЕГУЛИРОВКИ ПЕРЕДНЕЙ ОПОРЫ ДВИГАТЕЛЯ (VW, AUDI)**

- Используется для регулировки положения кронштейна передней опоры двигателя.
- Применение: VW, новый Passat и AUDI A3, A4, B5.



**6658 КЛЮЧ ДЛЯ РЕГУЛИРОВКИ РАЗВАЛА ЗАДНЕЙ ОСИ VAG (18 мм)**

- Специальный гаечный ключ 18 мм для регулировки развала задней оси.
- Размер: Dr. 1/2" x 18 мм / 12 граней.
- Применение: VW, AUDI, SKODA, SEAT.
- Дополнительно: 21 мм.
- Оригинальный номер VM: T10179.



ИНСТРУКЦИЯ



**4456 НАБОР ГОЛОВОК ДЛЯ СЕКРЕТНЫХ БОЛТОВ AUDI (20 ЕД.)**

- Используется для съема секретных болтов при потере специального ключа.
- Применение: Audi (после 2006 г.в.).
- Оригинальный номер (VM): T40073.
- В комплекте: A(801), B(802), C(803), D(804), E(805), F(806), G(807), H(808), J(809), L(810), M(811), N(812), O(814), P(813), R(815), S(816), T(817), V(818), W(819), X(820).



**4457 НАБОР ГОЛОВОК ДЛЯ СЕКРЕТНЫХ БОЛТОВ VW (20 ЕД.)**

- Используется для съема секретных болтов при потере специального ключа.
- Применение: VW Passat (после 2006 г.в.), Golf 6 и 7 поколений, Tiguan, Sharan.
- Оригинальный номер (VM): T10313.
- В комплекте: #521, #522, #523, #524, #525, #526, #527, #528, #529, #530, #531, #532, #533, #534, #535, #536, #537, #538, #539, #540.



**4561 НАБОР ГОЛОВОК ДЛЯ СЕКРЕТНЫХ БОЛТОВ VAG, PORSCHE (20 ЕД.)**

- Применяется для большинства моделей VAG Porsche.
- Используется для съема секретных болтов при потере специального ключа.
- В комплекте: #50, #51, #52, #53, #54, #55, #56, #57, #58, #59, #60, #61, #62, #63, #64, #65, #66, #67, #68, #69.
- Оригинальный номер (VM): T10190.



**6743 НАБОР ГОЛОВОК ДЛЯ СЕКРЕТНЫХ БОЛТОВ VW (23 ЕД.)**

- Длина: 32 мм, HEX: 17 мм.
- Комплектация: 22 шт. RIM PROTECTIVE WHEEL SOCKET#51/6PT, #52/7PT, #53/8PT, #54/9PT, #55/10PT, #56/11PT, #57/18PT, #58/13PT, #59/14PT, #60/15PT, #61/16PT, #62/17PT, ABC0/10PT, ABC1/11PT, ABC2/13PT, AABC6/17PT, ABC7/19PT, ABC8/20PT, ABC9/21PT. 1 pcs: 1/2" Dr. x17mm rim protective wheel socket.
- Применение: любая модель VW с 2005-.



**4308 ПРИСПОСОБЛЕНИЕ ДЛЯ ЗАМЕНЫ СТУПИЧНЫХ ПОДШИПНИКОВ AUDI (90 мм)**

- Специальная конструкция предназначена для снятия и установки ступичных подшипников.
- Работы производятся без демонтажа ступиц.
- Внешний диаметр подшипников 90 мм.
- Применение: AUDI A4/S4, A6/S6, A8/S8, R8.



ИНСТРУКЦИЯ

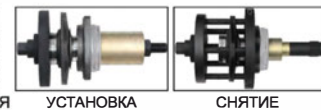

УСТАНОВКА

СНЯТИЕ

**4305 НАБОР ДЛЯ ЗАМЕНЫ СТУПИЧНЫХ ПОДШИПНИКОВ VAG**

- Специально предназначен для монтажа/демонтажа ступичных подшипников.
- Замена производится прямо на автомобиле.
- Внешний диаметр подшипника: φ 62, φ 66, φ 72, φ 85.
- Применение: VW Lupo, Polo, T5 Touareg, Skoda, SEAT.



ИНСТРУКЦИЯ



УСТАНОВКА

СНЯТИЕ

**4884 НАБОР ДЛЯ ЗАМЕНЫ САЙЛЕНТБЛОКОВ (VW POLO)**

- Специальное приспособление для замены сайлент-блоков передней подвески на автомобилях Volkswagen Polo начиная с 2002 г.в.
- Возможна поставка запасных частей (винт, упор).
- Применение: VW POLO начиная 2002 г.в. и позже.

**4854 НАБОР ДЛЯ ЗАМЕНЫ САЙЛЕНТБЛОКОВ (VAG)**

- Специально предназначен для снятия/установки сайлентблоков.
- Применение: серия VAG

**4649 НАБОР ДЛЯ ЗАМЕНЫ САЙЛЕНТБЛОКОВ ЗАДНЕЙ ПОДВЕСКИ (VW, AUDI)**

- Специально предназначено для замены сайлентблоков задней подвески.
- Все работы выполняются прямо на автомобиле.
- Применение: Audi A3/ VW Golf IV/ Bora 1,4 1,6/1,8/2,0 и 1,9d (2001 г.в. и позже)

**4853 НАБОР ДЛЯ ЗАМЕНЫ САЙЛЕНТБЛОКОВ ПЕРЕДНЕЙ ПОДВЕСКИ (VW POLO)**

- Применяется для снятия сайлентблоков рычагов передней подвески на автомобилях VW Polo (9N).
- Применение данного набора позволяет производить все работы прямо на автомобиле.
- Применение: VW Polo (9N); SEAT Ibiza IV, Cordoba (ab Bj. 02) Altea Skoda Fabia, Roomster; AUDI A2.



**1003 НАБОР ДЛЯ ЗАМЕНЫ САЙЛЕНТБЛОКОВ VW T4**

- Предназначен для снятия и установки сайлентблоков рычагов передней подвески автомобиля.
- Также может использоваться для установки фланца передней полуоси.
- Применение: VW T4.



**1305 НАБОР ДЛЯ ЗАМЕНЫ ВЕРХНИХ ШАРОВЫХ ОПОР ПЕРЕДНЕЙ ПОДВЕСКИ (VW T4)**

- Применение: для автомобилей VW, T4 с дизельным и бензиновым двигателем объемом 2.0 л и 2.4 л.
- Все работы выполняются прямо на автомобиле без демонтажа рычагов подвески.

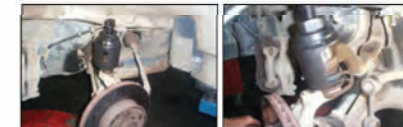

**4475 НАБОР ДЛЯ ЗАМЕНЫ САЙЛЕНТБЛОКОВ ЗАДНЕГО РЫЧАГА (VW T5)**

- Все работы выполняются прямо на автомобиле.
- Специально разработан для выпрессовки/запрессовки сайлентблоков заднего рычага.
- Применение: VW T5.



**4473 НАБОР ДЛЯ ЗАМЕНЫ САЙЛЕНТБЛОКОВ ЗАДНЕГО РЫЧАГА (VAG)**

- Все работы выполняются прямо на автомобиле.
- Специально разработан для выпрессовки/запрессовки сайлентблоков заднего рычага.
- Применение: AUDI A3, VW Golf 4/BORA/Beetle.



**4474 НАБОР ДЛЯ ЗАМЕНЫ САЙЛЕНТБЛОКОВ ЗАДНЕГО РЫЧАГА (VAG)**

- Все работы выполняются прямо на автомобиле.
- Специально разработан для выпрессовки/запрессовки сайлентблоков заднего рычага.
- Применение: AUDI A3/S3 04-12; TT/TTS 07-12, VW Golf 5/Plus/Variant/4motion 05-12, VW Jetta/ Syncro/EOS/Beetle 06-12.





**6714 ГОЛОВКА ДЛЯ ТОПЛИВНОЙ МАГИСТРАЛИ VAG (17MM)**

- Используется для линии высокого давления на дизельных двигателях VAG.
- Размеры: 3/8" DR. x 17мм/6 граней x 78мм.
- Применение: VW POLO(6R); GOLF(1K)(5K,AJ); PASSAT(3C); AUDI A1(8X); A3(8P); A4(8K); A6(4F); A8(4E); SEAT IBIZA(6J); LEON(1P); SKODA:FABIA II(54); OCTAVIA II(1Z).
- Оригинальный номер VM: T40055.

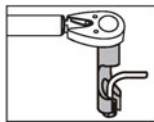

**6715 ГОЛОВКА ДЛЯ ЗАМЕНЫ ВАКУУМНОГО ПРИВОДА ТУРБОНАГНЕТАТЕЛЯ VAG (10MM)**

- Используется для замены вакуумного привода турбоагнетателя.
- Размеры: 1/4" DR. x 10мм/12 граней x 50мм.
- Применение: GOLF (2009-н.в.) 4-х цилиндрические дизельные двигатели 2.0л.
- Оригинальный номер VM: T10422A.

**1718 ГОЛОВКА ДЛЯ СТОЕК (VW, AUDI)**

- Применяется для снятия и установки верхней гайки крепления амортизатора на большинстве автомобилей FWD, VW и AUDI.
- Применяется с ключом 22 мм.



**1427 ГОЛОВКА ДЛЯ ШКИВА ГЕНЕРАТОРА (VW, AUDI)**

- Специально предназначен для фиксации шкива и откручивания центральных болтов для снятия клинового приводного ремня генератора.
- Используется с рожковым ключом 17 мм.
- Применение: VW GOLF, VENTO, PASSAT, AUDI A3, а также VOLVO, MERCEDES.



**4597 ГОЛОВКА ДЛЯ ДЕМОНТАЖА СУППОРТОВ 1/2"**

- Используется для демонтажа и установки суппортов.
- Размер: 1 1/2" DR 22 мм x 7PT, 48 мм (L).
- Применение: AUDI.

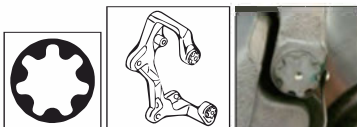

**4029 ГОЛОВКА ДЛЯ МАСЛОСЛИВНЫХ ПРОБОК VW (M14)**

- Применяется для снятия масляных пробок с ключом 14 мм.
- Размер: M14.
- Общая длина: 30 мм.
- Применение: VW, AUDI.

**1303 ГОЛОВКА ДЛЯ МАСЛОСЛИВНЫХ ПРОБОК VW (M16H)**

- Применяется с ключом 17 мм.
- Специальная конструкция позволяет использовать устройство в условиях ограниченного пространства.
- Применение: масляные пробки на автомобилях VW, AUDI. Размеры: M16H, с отверстием



**1368 ГОЛОВКА SPLINE (M14)**

- Специально предназначена для снятия и установки болтов верхней шаровой опоры.
- Применение: VW, AUDI
- Длина: 60 мм.

**1367 ГОЛОВКА ДЛЯ КОРОБКИ ПЕРЕДАЧ (M16H)**

- Специальная ударопрочная конструкция головки предназначена для снятия и установки сливной пробки коробки передач.
- Применение: AUDI A3/A4/A6 и GOLF IV/LT.
- Длина: 60 мм.



**1562 ГОЛОВКА SPLINE 3/4" (M18)**

- Специально предназначена для снятия/установки болтов задней полуоси.
- Применение: VW, AUDI.
- Длина: 88 мм.



**4094 НАБОР СЕРВИСНЫХ ГОЛОВOK SPLINE, HEX (6 ЕД.)**

- Комплект специально предназначен для обслуживания стоек подвески, тормозных суппортов, трансмиссии, масляных пробок, подшипников колес и выполнения аналогичных работ на автомобилях VW, AUDI.
- В комплекте: 4 головки под ключ 1/2" x 78 мм: M12, M14, M16, M18. 1 головка 14 мм, HEX Dr.x M14, 30 мм. 1 головка 17 мм, HEX Dr.x M16H, 32 мм (с отверстием)

**1361 НАБОР ДЛЯ ВОССТАНОВЛЕНИЯ РЕЗЬБЫ**

- Специально предназначен для восстановления метрических резьб штуцеров системы кондиционирования
- Метчики могут быть использованы для определения размера резьбы.
- Подходит для восстановления наружной и внутренней резьбы.
- В комплекте: M28-1.5P, M27-2P, M24-1.5P, M22-1.5P, M20-1.5P, M18-1.5P, M16-1.5P, M14-1.5P. Съемный штифт.

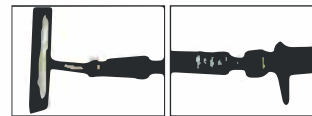

**1363 НАБОР ДЛЯ ВОССТАНОВЛЕНИЯ РЕЗЬБЫ**

- Специально предназначен для восстановления дюймовых резьбовых соединений газовых и жидкостных штуцеров системы кондиционирования, гидравлической и газовой системы.
- На каждом метчике указан размер, их можно использовать для определения размера резьбы.
- Подходит для восстановления наружной и внутренней резьбы.
- Размеры: 5/8"x18UNF, 3/4"x16UNF, 7/8"x14UNF, 1"x14UNF, 1 1/16"x14UNF.



**1354 ГРЕБЕНКА ДЛЯ ЧИСТКИ СОТ РАДИАТОРА**

- Инструмент изготовлен из нержавеющей стали.
- Применяется для очистки и выравнивания сот радиатора.



**1551 ПРИСПОСОБЛЕНИЕ ДЛЯ СНЯТИЯ МУФТЫ КОМПРЕССОРА**

- Применяется для фиксации шкива компрессора кондиционера во время установки/снятия центральных болтов.
- Конструкция с 3-мя регулируемыми пальцами подходит для компрессоров автомобилей GM R-4.
- Также используется для снятия/установки фрикционных дисков марки GM, Warner, Pitts и Ogura.
- Размеры пальцев: 3, 6, 8,0 мм.



**16095 ПРИСПОСОБЛЕНИЕ ДЛЯ СНЯТИЯ МУФТЫ КОМПРЕССОРА КОНДИЦИОНЕРА**

- Применяется для снятия фрикционного диска компрессора кондиционера.
- Подходит для большинства автомобилей американского производства.
- Размер резьбы: 7/8" x 16P, 7/8" x 14P.

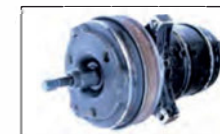

**1609 КОМПЛЕКТ ДЛЯ СНЯТИЯ МУФТЫ КОМПРЕССОРА КОНДИЦИОНЕРА**

- Предназначен для замены муфт компрессоров на автомобилях Ford FS-6, Chrysler C-171, и Nippondenso 6P-148.
- Применяется для компрессоров типов: GM R4, A6, HR-6, DA-6 и V5 A/C.
- А также компрессоров Sanden SD505, 507, 508, 510, 575, 708 и 709.
- Пластина съемника с отверстиями различной формы подходит для большинства типов муфт.



**4565 ПРИСПОСОБЛЕНИЕ ДЛЯ СГИБАНИЯ ТРУБОК**

- Используется для трубок 3/16" и 1/4".
- С помощью инструмента предотвращается повреждение трубок.
- Специальная конструкция упрощает работу.

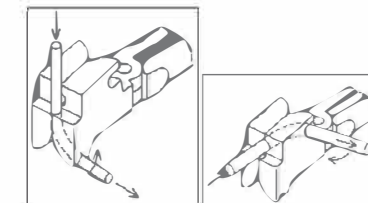

**5622 ПИСТОЛЕТ ДЛЯ БАНДАЖЕЙ**

- Применение инструмента ускоряет работу и обеспечивает требуемое натяжение бандаж.
- Имеет функцию автоматической обрезки конца ленты.
- Применяется для бандажей толщиной до 1,6 мм и шириной 2,2-4,8 мм.







**BT600A ТЕСТЕР ДЛЯ АКБ**

- Многофункциональный прибор, предназначенный для проверки состояния стартера, генератора и АКБ.
- Применяется для АКБ емкостью 18-200 Ач напряжением 12В (24В).



**4608 ТЕСТЕР ДЛЯ АКБ ЦИФРОВОЙ**

- Дисплей: 3 LED (зеленый, желтый, красный).
- Внутренних батарей нет.
- Измерительные щупы: 80 см.
- Применение: АКБ напряжением 12В.
- Диапазон применения: 200-1200CCA (SAE).
- Стандарты: SAE, DIN, EN, IEC, CA.
- Тест разряженного аккумулятора: до 7В.
- Вольтметр: 7В-15В.
- Допустимое отклонение: CCA: <math>\pm 1-10\%</math>.
- Разрешение: 1 CCA.



**4614B ТЕСТЕР АКБ МНОГОФУНКЦИОНАЛЬНЫЙ (12-24V)**

- Предназначен для тестирования аккумулятора (12В), свинцово-кислотных аккумуляторов (AGM), генератора и стартера (12/24В).
- Дисплей с подсветкой: 60x32 мм. (64x128 LCD).
- Измерительные щупы: 100 см.
- Вольтметр: 9-15 В постоянного тока (батареи 12В).
- Диапазон применения: 100-1700 CCA (SAE).
- Допустимое отклонение: CCA:  $\pm 10\%$ ,  $\pm 0,1В$ .
- Стандарты: SAE, DIN, EN, IEC, JIS.
- Результаты теста выводятся прямо на экран.
- Тестеры применяют низкочастотный сигнал малой амплитуды, что позволяет избежать повреждения аккумуляторной ячейки.
- Устройство полностью безопасно для использования.
- Язык: Английский, китайский и т.д. Возможен выбор только одного режима при покупке.



**4609 ТЕСТЕР ДЛЯ АКБ ЦИФРОВОЙ С ПРИНТЕРОМ**

- Дисплей с подсветкой: 2 строки по 16 символов.
- Встроенный термальный принтер.
- Ширина бумаги для принтера: 37 мм.
- Функция настройки отчета принтера.
- Измерительные щупы: 80 см.
- Программное обеспечение: 7 языков: Английский, французский, испанский, немецкий, итальянский, португальский, японский.
- Применение: АКБ 6В и 12В.
- Диапазон применения: 40-2000CCA (SAE)
- Стандарты: SAE, DIN, EN, IEC, JIS (Тип аккумулятора No).
- Тест разряженного аккумулятора: до 1,5В.
- Вольтметр: 1,5В - 30В.
- Допустимое отклонение: CCA:  $\pm 1-15\%$ ,  $\pm 0,05В$ .
- Разрешение: 1 CCA.



**4609P БУМАГА ДЛЯ ПРИНТЕРА**

- Характеристика: 7,5 м/рулон (ширина 37 мм).
- В комплекте 2 рулона.



**6721 ТЕСТЕР ДЛЯ АКБ ЦИФРОВОЙ С ПРИНТЕРОМ**

- Предназначен для тестирования аккумулятора 12В, генератора и стартера 12В/24В.
- Дисплей с подсветкой: 60 x 32 мм.
- Применение: для 12/24В свинцово-кислотных AGM & EFB типов батарей.
- Диапазон применения: 100-1700 CCA.
- Допустимое отклонение: CCA:  $\pm 10\%$   $\pm 0,1В$ .
- Стандарты: SAE, DIN, EN, IEC, JIS.
- Тестеры применяют низкочастотный сигнал малой амплитуды, что позволяет избежать повреждения аккумуляторной ячейки. Устройство полностью безопасно для использования.



**6721P БУМАГА ДЛЯ ПРИНТЕРА**

- Характеристика: 9 м/рулон (ширина 57 мм).
- В комплекте 1 рулон.



**J027 ТЕСТЕР ДЛЯ АКБ И ГЕНЕРАТОРА**

- Устройство оснащено световыми индикаторами, которые сигнализируют о состоянии АКБ (при выключенном двигателе), а также отображают информацию о выходной мощности генератора (при включенном двигателе).
- Светодиоды отображают любое состояние АКБ: полную разрядку, частичную разрядку либо полную зарядку.
- Задняя панель с магнитом позволяет производить работы по тестированию, оставляя руки свободными.

**5632 КОМПЛЕКТ ДЛЯ РЕЗКИ И РАЗВАЛЬЦОВКИ ТРУБОК**

- В комплекте: Труборез: 1/8" - 1-1/8"
- Размер резьбы: 7/8" x 16P, 7/8" x 14P.
- Инструмент для развальцовки: 3/16", 1/4", 5/16", 3/8", 7/16", 1/2", 5/8".
- Комплект JTC-5632M с метрическими размерами: 4.7, 5, 6, 1/4", 8, 10, 1/2"



**5633 КОМПЛЕКТ ДЛЯ РЕЗКИ И РАЗВАЛЬЦОВКИ ТРУБОК**

- Применяется для односторонней и двусторонней развальцовки медных, алюминиевых и латунных трубок.
- Зажим для трубок диаметром: 1/8", 3/16", 1/4", 5/16", 3/8", 7/16", 1/2", 5/8", 3/4".
- Станок для развальцовки под углом 45 градусов.
- Штамп для трубок с внешним диаметром: 3/16", 1/4", 5/16", 3/8", 1/2", 5/8", 3/4".
- Труборез: 1/8" - 1-1/8".



**5443 НАБОР ИНСТРУМЕНТОВ ДЛЯ РЕЗКИ И РАЗВАЛЬЦОВКИ ТРУБОК (3 ПРЕДМЕТА)**

- Используется для развальцовки трубок.
- В комплекте: инструмент для развальцовки, резак, развертка трубок.
- Титановая обработка наконечника инструмента для развальцовки.
- Зажимы диаметром: 1/4", 3/8", 1/2", 5/8", 3/4".



Титановая обработка наконечника



**1922 ПРИСПОСОБЛЕНИЕ ДЛЯ ПЕРЕНОСА АКБ**

- Предназначено для безопасного переноса АКБ.
- Оснащено резиновыми рифлеными прокладками для надежного удержания аккумулятора.
- Виниловая ручка предназначена для удобного переноса АКБ.
- Подходит для всех аккумуляторов (102-178 мм), в том числе для аккумуляторов с боковыми клеммами.



**5628 СЪЕМНИК ДЛЯ АККУМУЛЯТОРА И ГЕНЕРАТОРА**

- Специально предназначен для снятия и замены клемм аккумуляторов и подшипников генераторов.
- Одним нажатием открываются захваты.



**1261 ЩЕТКА ДЛЯ ЧИСТКИ КЛЕММ АКБ**

- Предназначена для очистки клемм аккумулятора.
- Двухсторонняя щетка подходит для различных функций чистки.



**4446 ДЕТЕКТОР УТЕЧЕК ЭЛЕКТРИЧЕСКОЙ ЦЕПИ**

- Обеспечивает безопасное и быстрое обнаружение утечки в электрической сети автомобиля.
- Проверка утечки тока происходит без потери данных бортового компьютера.
- Максимальная мощность: DC32V/20A.
- Диапазон измерений: 0.01A-19.99A.
- Комплектация:
  1. Коннектор OBD с двумя зажимами типа «крокодил».
  2. Тестер для подключения к клеммам аккумулятора с зажимом и коннектором.
  3. Тестер электрической цепи с дисплеем и батарейкой.
  4. Предохранитель, коннектор, щипцы малые и большие.



ИНСТРУКЦИЯ

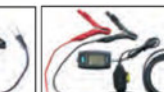

**1248 ИНДИКАТОР НАПРЯЖЕНИЯ**

- Напряжение: 6 - 24 В пост. тока.
- Длина провода: 4,5 м.
- Внутреннее предохранительное устройство на 8А.
- Автоматическое отключение устройства при перегрузке.
- Тестирует наличие положительного и отрицательного напряжения АКБ.
- Предназначен для проверки неразрывности цепи переключателей, реле, диодов и предохранителей, а также в электрической цепи.
- Также применяется для определения полярности.
- Используется для обнаружения коротких замыканий и плохого заземления.





**4532 ТЕСТЕР ДЛЯ СВЕЧИ НАКАЛИВАНИЯ**

- Специально применяется для тестирования свечей накаливания.
- Резиновое покрытие обеспечивает лучшую защиту тестера.
- Встроенный автоматический выключатель.



**4533 ТЕСТЕР ОПРЕДЕЛЕНИЯ ОБРЫВА ЭЛЕКТРИЧЕСКОЙ ЦЕПИ**

- Обеспечивает быстрый и легкий способ определения короткого замыкания или обрыва.
- При проверке не повреждается изоляция провода.
- Два встроенных светодиодных индикатора.
- Уровень чувствительности: низкий, средний, высокий.
- Работает от 2-х батареек по 9В (в комплект не входят)

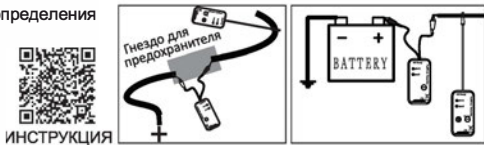

**1439 ЗАЖИМЫ ДЛЯ ПРОВОДОВ**

- Предназначены для тестирования различных электрических проводов.
- В комплект входят зажимы красного и черного цвета.



**4790 НАБОР КОННЕКТОРОВ ДЛЯ ТЕСТЕРОВ ЭЛЕКТРОННЫХ КОМПОНЕНТОВ АВТОМОБИЛЯ**

- Набор переходников специально предназначен для профессионального использования автоэлектриками.
- Применяется для тестирования различных электронных систем автомобиля.
- В комплект входят: коннектор для потенциометра 5кОм (различные резисторы) - 1 ед.
- для стробоскопа с ЖК дисплеем - 2 ед.
- измерительная клипса - 1 ед.
- различные клеммы - 6 ед.
- щупы - 2 ед.
- коннектор SRS - 1 ед.
- зажим типа "крокодил" - 2 ед.
- игольчатый щуп - 4 ед.
- переходники 1-1 - 4 ед.



**1438 НАБОР КОННЕКТОРОВ ДЛЯ МУЛЬТИМЕТРОВ МНОГОФУНКЦИОНАЛЬНЫЙ**

- В наборе представлены различные коннекторы для мультиметров.
- Комплект предназначен для проверки различных электронных компонентов автомобиля.
- Применение набора упрощает производство работ по тестированию автомобиля.
- В комплекте: коннектор для потенциометра 5кОм - 2 ед.
- коннектор для стробоскопа - 2 ед.
- различные клеммы - 48 ед.
- игольчатый щуп - 4 ед.
- различные круглые клеммы - 24 ед.
- щупы - 2 ед.
- 1-2 коннектор - 2 ед.
- зажим типа "крокодил" - 2 ед.
- коннектор 1-1 - 4 ед.
- коннектор SRS - 2 ед.



**5112 ПРИСПОСОБЛЕНИЕ ДЛЯ УКЛАДКИ ПРОВОДОВ (2 ЕД.)**

- Предназначено для быстрой укладки проводов различного назначения: аудио, сигнализация, связь, вакуумные и пневмосистемы.
- Наконечник конической формы надежно удерживает провод во время работ, а также способствует аккуратному протягиванию провода через отверстия.
- В комплекте 2 приспособления. Длина: 730/1500 мм



**4137 УСТРОЙСТВО ЗАЩИТЫ ОТ СКАЧКОВ НАПЯЖЕНИЯ 12 В/24 В**

- Обеспечивает защиту электроприборов от скачков напряжения электропитания, например, в результате работы сварочных установок. Избавляет от необходимости отсоединения аккумуляторов, что в свою очередь способствует сохранению всех настроек аппаратуры.
- Размер устройства: 50 x 30 x 110 мм.
- Макс. напряжение на входе: постоянный ток 35 В.
- Силовой кабель: красный/черный, 450 мм (Д), 10AWG.
- Подходит для свинцово-кислотных аккумуляторов постоянного тока 12 В, 24 В.
- Напряжение на входе: 12 В или 24 В постоянного тока.
- Пиковый прямой ток: 200 А за 8.3 мс.
- Макс. перегрузочная способность: 1500 Вт за 1 мс.



**1441 МУЛЬТИМЕТР АНАЛОГОВЫЙ**

- Оснащен предохранителем и диодной защитой, с функцией звуковой сигнализации.
- Функции тестирования: DCV, ACV, DCMA, Ω, дБ, ICEO, HFE и диод.



**4582 МУЛЬТИМЕТР ЦИФРОВОЙ**

- Спецификации точности имеют вид: ±(% от показа) + [Число наименее значимых цифр]).
- 18-28°C с относительной влажностью до 75%.
- Индикация разряженной батареи.
- 3-1 / 2-разрядный ЖК-дисплей, максимальное считывание 1999.



**1227А МУЛЬТИМЕТР АВТОМОБИЛЬНЫЙ**

- Размеры: 165x78x48 мм.
- Тахометр (RPM): 600-3200, 6000-12000 +/- 2%.
- Угол задержки: 4, 5, 6, 8 цилиндров +/- 2%.
- Рабочий цикл: 0-90% > 100 мкс < 100 мс +/- 2%.
- Постоянное напряжение В: 0-320 мВ/3.2/32/320/600 В +/- 1.2%.
- Переменное напряжение В: 0-3.2 В/32/320/600 В +/- 2.0%.
- Частота: 10-320Гц/3200Гц/32кГц +/- 1.0%.
- Температура: -30 до 750°C +/- 2%.
- Разрешение: 100 мкВ, 0.1 мкА, 0.1 Ом, 0.1Гц, 1° C/F.
- Тест диодов.
- Тестирование непрерывности электрической цепи.
- Сохранение данных.
- Предохранитель 10А.
- Щупы в комплекте: поставляется с проволочной термопарой типа К.
- Защита от перегрузок на всех уровнях.
- Защищенные токовые входы.
- Безопасность: соответствует IEC 1010-1, одобрено CE.



**1228А МУЛЬТИМЕТР АВТОМОБИЛЬНЫЙ ПРОФЕССИОНАЛЬНЫЙ**

- Размеры: 200x95x52 мм.
- Дисплей: 3-3/4 цифровой. Рассчитывает гистограммы.
- Тахометр (RPM) 600-4000, 6000-12000
- Длительность импульса (мс) 0.1 - 10.0 мс +/- 2%
- Угол замкнутого состояния контактов прерывателя: 4, 5, 6, цилиндров +/- 2%
- Рабочий цикл: 0-90% > 100 мкс < 100 мс
- Постоянное напряжение В: 0-400 мВ/440/400/1000В +/- 0.5%
- Переменное напряжение В: 0-400 мВ/440/400/750В 12%
- Постоянный ток: 0-400
- Переменный ток: 0-400
- Сопротивление: 0-400к/4к/40к/400к/4М/40 М Ом 1.0%
- Емкость: 0-4нФ/40/400/4 мкФ/40 мкФ +/- 2.0%
- Частота: 0-100 Гц/1 к/1 К/100 к/40 КГц +/- 0.1%
- Температура: -50 до +/- 1%.
- Разрешение: 100 мкВ, 100 мкА, Гц, 1 C/F
- Тест диодов.
- Тестирование непрерывности электрической цепи.
- Функция сохранения данных.
- Функция обнуления и сохранения измеренной величины В качественно номинального значения.
- Сохранение макс/мин показаний.
- Триггер.
- Предохранитель 20 А.
- Защита от перегрузок на всех уровнях.
- Безопасность: IEC 1010-1, одобрено CE.



**1229 ТОКОИЗМЕРИТЕЛЬНЫЕ КЛЕЩИ**

- Длина: 173 мм.
- Оснащен двумя тепловыми сенсорами.
- Используется с любым мультиметром с диапазоном 200 мВ и/или 2В. Входное сопротивление не более 1 МОм.
- Индикация питания.
- Кнопка «ZERO»: установка нуля, включение режима дельта-измерений.
- Коэффициент трансформации: 1000:1.
- Выход: 1 мВ/А.
- Диапазон токов: 0 до 600 А.
- Погрешность: DCA +/- 2% +2A
- ACA +/- 3% +2A (50-400HZ)
- Рабочий диапазон: диаметр провода до 30 мм.
- Безопасность: IEC 1010-1, IEC1010-2-032 одобрено UL CE.



**1226 ТОКОИЗМЕРИТЕЛЬНЫЕ КЛЕЩИ**

- Длина: 200 мм.
- Автоматическое переключение диапазонов измерений. Большой ЖК экран.
- Быстрое обнуление (для DCA).
- Функция сохранения данных.
- Разрешение: 0,01 А.
- Компактный размер.
- Функции измерений: ACA, DCA, ACV, DCV, Ω.
- Макс: 400А, 600В.



**4163 ТОКОИЗМЕРИТЕЛЬНЫЕ КЛЕЩИ**

- Компактный размер.
- Дисплей 4 разряда.
- Функция автоматического отключения питания.
- Автоматическое переключение диапазонов измерений.
- Клавиша автоматического обнуления
- Функция подачи звукового сигнала.
- Уровень звука: ≤ 100 Ом.
- Погрешность: +/- (4.5 % показания + 0.5 мВ).
- Аналоговый выход: 10 мВ/А.
- Частота: 20 кГц.
- Скорость измерения: 2 изм/с.
- Размеры: 202 x 50 x 29 мм.
- ACA: 10A-100A.
- DCA: 10A-100A.
- ACV: 600V.
- DCV: 600V.
- Ом: 10K Ω.
- Диаметр захватов: 12.5 мм.

Макс.: 100 А  
Погрешность: 1 мА



**1719А АДАПТЕР АВАРИЙНОГО ИСТОЧНИКА ПИТАНИЯ**

- Поддерживает питание в цепи автомобиля, что позволяет сохранить информацию о настройках магнитолы, часов и других функций во время снятия АКБ.
- Работает при помощи аккумулятора на 9 В, вставляется в прикуриватель.
- Поддерживает питание до 4 часов.



**4726А АДАПТЕР ДЛЯ АВАРИЙНОГО ИСТОЧНИКА ПИТАНИЯ OBD-II**

- Специальный адаптер предназначен для предотвращения потери информации при замене АКБ. Адаптер работает от аккумулятора и подключается к разъему OBD-II.
- Блок питания (опционально): ① 12 В ; ② 9 В сухой аккумулятор .
- Адаптер оснащен 2 светодиодами, которые служат для индикации низкого заряда аккумулятора и правильности подключения к автомобилю .







**3043 ЗАЖИМ ДЛЯ АКБ**

• Применяется для подключения аккумулятора к источнику питания.

Артикул	Вид	Мощность
3043	Маленькие	10А
3044	Большие	300А
3045	Очень большие	600А



**3046 СИЛОВОЙ КАБЕЛЬ**

• Применяется при аварийном запуске автомобиля с разряженной АКБ.  
• Специальный прорезиненный кабель не подвержен воздействию технических жидкостей, что продлевает срок его эксплуатации.

Артикул	Диаметр кабеля	Длина	Номинальный ток	Зажим
3046	38AA	3 м	90А	ЖТС-3044
3047	50AA	3 м	105А	ЖТС-3045



**7715 ПУСКОВОЕ УСТРОЙСТВО С КОНДЕНСАТОРОМ**

• Время зарядки устройства 180 секунд!  
• Батарея внутри отсутствует!  
• Начальный ток: 500 А  
• Заряжающее устройство 12V постоянного тока в комплекте.  
• Размеры: 220\*120\*60 мм, 1.1 кг



**7724 УСТРОЙСТВО ПУСКОВОЕ MINI (14 АН)**

• Емкость АКБ DC 12V/14 АН/  
• Максимальная сила тока: 1200А.  
• Устройство оснащено цифровым вольтметром и 2-мя светодиодными лампами.  
• Зарядное устройство: AC100-240V 1А, 50/60Hz.  
• Применение: бензиновые двигатели 4-8 цилиндров объемом до 6.5 л., дизель объемом до 3 л.  
• Размер: 220 мм (Д) x 175 мм (Ш) x 145 мм (В).  
• Вес: 4.8 кг.  
• Ток холодной прокрутки: 359 ССА.

**4.8 кг**



**7725 УСТРОЙСТВО ПУСКОВОЕ MINI (20АН)**

• Емкость АКБ DC 12V/20 АН+ Максимальная сила тока: 1800А.  
• Устройство оснащено цифровым вольтметром и 2-мя светодиодными лампами.  
• Зарядное устройство: AC100-240V 1А, 50/60Hz.  
• Применение: все автомобили 12В.  
• Размер: 225 мм (Д) x 175 мм (Ш) x 160 мм (В).  
• Вес: 6.8 кг.  
• Ток холодной прокрутки: 493 ССА.

**6.8 кг**



**3102 ПУСКОВОЕ УСТРОЙСТВО**

• Емкость АКБ G8#PX12170-20АН.  
• Устройство целесообразно использовать, если генератор автомобиля вышел из строя.  
• Устройство предотвращает отключение аудиосистемы/компьютера во время замены аккумулятора автомобиля.  
• Может применяться для питания домашней бытовой техники.

• Используется для аварийного электропитания.  
• Легко и быстро заряжается.  
• Максимальная сила тока: 12V-1500А  
• Размеры 320 x 85 x 240 мм.  
• Вес: 9 кг



**3462А ПУСКОВОЕ УСТРОЙСТВО (12 В/24 В)**

• LED индикаторы устройства отображают информацию о ресурсе аккумулятора (в %).  
• Устройство оснащено встроенным выключателем, который автоматически отключает питание после окончания зарядки аккумулятора.  
• Выходы 12 В имеют встроенную защиту от высокого напряжения в сети и короткого замыкания для внешних 12 В устройств.  
• Красный индикатор сигнализирует о несоблюдении полярности. При этом следует поменять контактные зажимы местами. Соблюдение полярности предотвращает повреждение электронных компонентов автомобиля и зарядного устройства.  
• Функция "Dead start" обеспечивает макс. пусковой ток для запуска двигателя при заряде АКБ менее 5В. Для активации функции нажать и удерживать кнопку BOOST в течении 5 с.  
• Максимальная сила тока: 12В-2200А, 24В-1100А  
• Устройство оснащено двумя герметичными свинцово-кислотными аккумуляторами GS емкостью 17 Ач.

**1612 ИНДИКАТОР НАПРЯЖЕНИЯ**

• Наконечник измерительного щупа имеет предохранительный колпачок. Применяется для различных работ по тестированию электрооборудования автомобиля.  
• Диапазон применения: 6-12, 24 В



**1704 ИНДИКАТОР НАПРЯЖЕНИЯ**

• Применяется для тестирования напряжения 6, 12, 24 В.  
• Используется для обнаружения обрывов, коротких замыканий, тестирования предохранителей, реле и т.п.  
• Измерительный щуп длиной 75 мм оснащен защитным колпачком.  
• Провод 16# длиной 120 см с зажимом типа "крокодил".



**1705 ИНДИКАТОР НАПРЯЖЕНИЯ**

• Предназначен для тестирования цепей автомобиля напряжением 3-48 В. Применяется для проверки электрического и электронного оборудования, как на легковых, так и на грузовых автомобилях.



**4196 ИНДИКАТОР НАПРЯЖЕНИЯ**

• Двухцветный диод для индикации высокого напряжения (красный) и его отсутствия (зеленый).  
• Усиленный щуп.  
• Длинный усиленный кабель (1,8 м) с аккумуляторными клипсами и пружинными компенсаторами.

• Ударопрочный пластиковый корпус.  
• Конструкция тестера защищает компьютерные системы автомобиля от статического разряда во время работы.  
• Применяется в цепях с напряжением 6, 12, 24 В.



**4870 ИНДИКАТОР НАПРЯЖЕНИЯ (ОБЫЧНЫЕ И ГИБРИДНЫЕ АВТО)**

• Подходит для 12 В и 42 В систем.  
• Безопасен для применения на слаботочных цепях, ток потребления составляет всего 3 миллиампер при 12 В.  
• Автоматическое определение напряжения (синий для 12 В, красный для 42 В).  
• Индикатор оснащен светодиодами повышенной яркости.  
• Улучшенная прозрачная конструкция рукоятки с обзором 360 градусов.



**6716 ИНДИКАТОР НАПРЯЖЕНИЯ ЦИФРОВОЙ**

• Цифровой дисплей для отображения точного значения напряжения.  
• Применяется для измерения напряжения систем 6В, 12В, 24В, 48В постоянного тока.  
• Диапазон измерения 4-60В.  
• Двухцветная индикация напряжения. Красный - питание, Зеленый - земля.  
• Измерительный щуп из нержавеющей стали.  
• Витой кабель, способный растягиваться до 3м.  
• Минимальный ток < 10мА.



**6754 ИНДИКАТОР НАПРЯЖЕНИЯ ЦИФРОВОЙ**

• При положительном значении тестер отображает величину напряжения, при этом значение сохраняется в течение 3-х секунд после завершения измерения.  
• При отрицательном значении величина не отображается, но загорается зеленый диод и звучит звуковой сигнал.  
• Предел измерения: 0.3 ~60 VDC.  
• Может использоваться без батареи и заземления.  
• С 2-х-лапковой скобой заземления 100СМ.



**1249 ИНДИКАТОР НАПРЯЖЕНИЯ БЕСПРОВОДНОЙ**

• Наконечник измерительного щупа имеет предохранительный колпачок. Применяется для различных работ по тестированию электрооборудования автомобиля.  
• Диапазон применения: 6-12, 24 В.



**4237 ТЕСТОВЫЕ ЩУПЫ С LED-ИНДИКАЦИЕЙ**

• В комплекте: 1 шт. - тестовый диод, 2 шт. - щупы (красный и черный).  
• Щупы изготовлены из нержавеющей стали, что способствует продолжительной эксплуатации.  
• LED-индикатор горит желтым при контакте с "+" и красным при контакте с "-".







**3318 КЛЕЩИ ДЛЯ СНЯТИЯ ИЗОЛЯЦИИ**

- Специальная конструкция с круглыми отверстиями предназначена для снятия различных типов изоляции (PVC, THHN, THWN) без повреждения внутреннего провода.
- Размеры: AWG: 10, 12, 14, 16, 18, 20.  
Метрические: 0,8, 1,0, 1,3, 1,6, 2,0, 2,6 мм.
- Конструкция с регулировочным болтом.



**5620 КЛЕЩИ АВТОМАТИЧЕСКИЕ ДЛЯ СНЯТИЯ ИЗОЛЯЦИИ**

- Предназначен для снятия изоляции и отрезания проводов. Автоматически настраивается на диаметр провода, не повреждает жилы.
- Снабжен ограничителем продольного хода, что позволяет точно регулировать длину удаляемой изоляции. Сменные лезвия.
- Специальная шкала позволяет настроить силу нажатия в зависимости от толщины изоляции.
- Диапазон применения: Плоские кабели сечением 0,2-8 мм.



**5621 КЛЕЩИ ДЛЯ СНЯТИЯ ИЗОЛЯЦИИ АВТОМАТИЧЕСКИЕ**

- Кусачки изготовлены из легкого прочного материала, оснащены лезвиями HRC55-60.
- Применение: Диапазон применения съемника изоляции: AWG 24-10 (0,2-6,0 мм<sup>2</sup>) для обжима изолированных клемм: AWG 22-10 (0,5-6,0 мм<sup>2</sup>) для обжима неизолированных клемм: AWG 22-10 (0,5-6,0 мм<sup>2</sup>) для клемм зажигания: 7-8 мм



**5618A КЛЕЩИ ДЛЯ СНЯТИЯ ИЗОЛЯЦИИ (ЯПОНСКИЙ ТИП)**

- Функция установки длины удаляемого участка изоляции значительно экономит время.
- Легкая двухцветная ручка с плавным сжатием.
- Общая длина: 190 мм.

Артикул	Применение	Ручка
5618A	AWG24, 16, 14, 12/0.5, 1.2, 1.6, 2.0 мм <sup>2</sup>	Зеленая
5619A	AWG18, 14, 12, 10, 8/1.0, 1.6, 2.0, 2.6, 3.2 мм <sup>2</sup>	Красная



**3205 КЛЕЩИ ОБЖИМНЫЕ**

- Применяются для опрессовки автомобильных разъемов и клемм.



**5209 КЛЕЩИ ОБЖИМНЫЕ 5 В 1**

- Применение: Кусачки для провода / клещи для обжима изолированных клемм / кусачки для винтов / щипцы для снятия изоляции / для опрессовки клемм.
- Размеры: Общая длина: 230 мм. Ширина: 4,0 мм
- Материал: Среднеуглеродистая сталь HRC 48°-53.



Кусачки для провода / клещи для обжима изолированных клемм / кусачки для винтов / клещи для снятия изоляции / клещи для опрессовки клемм



**5616 КЛЕЩИ ОБЖИМНЫЕ**

Артикул	Рисунок	Размеры:	Применение:
5616		AWG 22-18 /16-14 /12-10 DIN 0.5-1.0 /1.5-2.5 /4-6 мм <sup>2</sup>	Защелкиваемые и неизолированные клеммы
5617		AWG 22-18 /16-14 /12-10 DIN 0.5-1.0 /1.5-2.5 /4-6 мм <sup>2</sup>	Для изолированных клемм



**5629 ЗАВАЛЦОВЫВАТЕЛЬ АККУМУЛЯТОРНЫХ КЛЕММ**

- Специально предназначен для точного и аккуратного завальцовывания аккумуляторных клемм.
- Применяется во время замены или ремонта клемм аккумулятора.

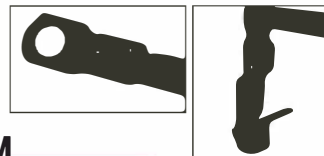

**5550 КЛЕЩИ ОБЖИМНЫЕ 380 ММ**

- Предназначен для обрезания и опрессовки клемм
- Запрещена резка металлических тросов.
- Применение: 5,5, 8, 14, 22, 38 мм<sup>2</sup>.
- Длина: 380 мм.

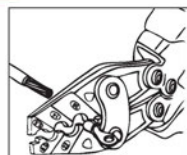

**1507 ПРИСПОСОБЛЕНИЕ ДЛЯ ПРОВЕРКИ ЗАЗОРА МЕЖДУ ЭЛЕКТРОДАМИ СВЕЧИ НАКАЛА («МОНЕТА»)**

- Диапазон измерений: 0,6 - 2,4 мм.



**1242 ЩИПЦЫ ДЛЯ СНЯТИЯ ВЫСОКОВОЛЬТНЫХ ПРОВОДОВ СВЕЧЕЙ ЗАЖИГАНИЯ**

- Длина: 200 мм
- Компактная конструкция позволяет работать в труднодоступных местах.
- Специальная изогнутая конструкция рабочей головки инструмента позволяет надежно удерживать высоковольтный провод свечи зажигания.



**1633 ЩИПЦЫ ДЛЯ СНЯТИЯ ВЫСОКОВОЛЬТНЫХ ПРОВОДОВ СВЕЧЕЙ ЗАЖИГАНИЯ**

- Предназначены для снятия и установки наконечников свечей зажигания.
- Рекомендованы для двигателей Mercedes 190 E и 300 E, а также для большинства автомобилей европейского производства.
- Длина: 220 мм.



**4872 ПРИСПОСОБЛЕНИЕ ДЛЯ СНЯТИЯ И УСТАНОВКИ СВЕЧЕЙ ЗАЖИГАНИЯ**

- Гибкая конструкция обеспечивает доступ под любым углом. Инструмент позволяет производить работы по снятию/установке труднодоступных свечей зажигания.
- Снятие: применяется для извлечения свечей зажигания из глубоких отверстий.
- Установка: применяется для установки свечей зажигания в отверстия ГБЦ.
- Длина: 330 мм.



**4805 УДЛИНИТЕЛЬ ДЛЯ ТЕСТЕРА КАТУШКИ ИНДУКТИВНОСТИ**

- Применяется вместе с индуктивным тестером для определения неисправностей двигателя, вызванных отсутствием напряжения на свече зажигания.
- Идеально подходит для диагностики катушки индуктивности современных двигателей.
- Позволяет определять неисправность прямо на автомобиле.
- Для диагностики вставить устройство между катушкой индуктивности и свечей зажигания.
- Длина: 600 мм.



**1440 ТЕСТЕР УТЕЧКИ НАПРЯЖЕНИЯ**

- Специально предназначен для обнаружения утечек напряжения.
- Устройство сразу определяет изношенные или неисправные части.
- Мигание или свечение светодиода означает, что тестер обнаружил утечку.



**1720A ПРИБОР ДЛЯ ПРОВЕРКИ ВЫСОКОВОЛЬТНОЙ ИСКРЫ**

- Быстро, точно, безопасно, удобно оценивает качество генерируемой искры зажигания. В зависимости от марки автомобиля настраиваются различные зазоры.
- Применяется для оценки качества генерируемой искры зажигания по цвету вспышки свечи и ее зазору.
- Устройство предназначено для тестирования различных катушек индуктивности вне зависимости от типа двигателя и системы зажигания.

ДАВЛЕНИЕ В ЦИЛИНДРЕ	ДИАПАЗОН НАСТРОЙКИ
9.5: до 1	1CM
9.5:1-10.5:1	1-2CM
10.5:1-11.5:1	2.5CM



**4056 ЩИПЦЫ ДЛЯ КОНТРОЛЬНЫХ ЛАМП**

- Специальные щипцы для установки и снятия контрольных ламп с клиновидным цоколем различного назначения.
- Например, лампа переключателя вентилятора на VW Passat 1996 г.в., лампы в переключателе кондиционера на легковых автомобилях OPEL Astra F, MERCEDES-BENZ и RENAULT.
- Губки выполнены из высококачественной стали и имеют пластиковый защитный кожух. Щипцы изготовлены из прочного пластика.



**5916 ТЕСТЕР ПРЕДОХРАНИТЕЛЯ**

- Инструмент применяется как тестер и съемник предохранителей.
- Максимальное постоянное напряжение: 24 В.
- В комплекте батарейка.
- Материал: металл - никелированная медь  
пластик - POM (полиоксиметилен)





**1008 ПРИСПОСОБЛЕНИЕ ДЛЯ СНЯТИЯ АВТОМАГНИТОЛ**

- Предназначено для быстрого и безопасного демонтажа радиоаппаратуры.
- Применяется для снятия штатной магнитолы (DIN) последних моделей автомобилей Ford.
- Используется для автомобилей VW, Audi, Ford.



**4081 КОМПЛЕКТ ДЛЯ СНЯТИЯ АВТОМАГНИТОЛ (20 ед.)**

- Универсальный комплект для снятия и установки автомагнитол.
- Применение: VW, AUDI, Mercedes Benz, Skoda, BMW, FORD.

**4082 КОМПЛЕКТ ДЛЯ СНЯТИЯ АВТОМАГНИТОЛ (46 ед.)**

- Универсальный комплект для снятия и установки автомагнитол.
- Применение: Mercedes, BMW, FIAT, OPEL, VW, AUDI, FORD, SKODA, PORSCHE и др.
- Применяется для аппаратуры марок: KENWOOD, SONY, PIONEER, PANASONIC, CLARION, BLAUPUNKT, BECKER и др.

**1529 НАБОР ДЛЯ РЕМОНТА РАЗЪЕМОВ (12 ЕД.)**

- В комплект входит 12 приспособлений с различными характеристиками.
- Применяется для замены контактов разъемов на большинстве автомобилей.



**6673 НАБОР ДЛЯ РЕМОНТА РАЗЪЕМОВ (12 ЕД.)**

- Предназначен для демонтажа контактов из пластиковых разъемов без повреждений.
- Снимает контакты с большей части электрических разъемов автомобилей.
- Применение: подходит для большинства автомобилей.



**4585 КЛЕЩИ ДЛЯ РАЗЪЕДИНЕНИЯ ЭЛЕКТРИЧЕСКИХ РАЗЪЕМОВ, 185 ММ**

- Используется для разъединения электрических разъемов на большинстве автомобилей
- V-образная форма зажима позволяет использование клещей в узком пространстве.
- Подходят для разъединения проводки за спидометром.
- Длина (общая): 185 мм.

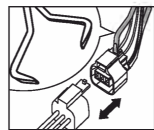

**4586 КЛЕЩИ ДЛЯ РАЗЪЕДИНЕНИЯ ЭЛЕКТРИЧЕСКИХ РАЗЪЕМОВ, 215 ММ**

- Используется для разъединения электрических разъемов на большинстве автомобилей.
- Длинные зазубренные концы улучшают сцепление с электрическим разъемом.
- Длина (общая): 215 мм

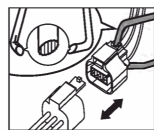

**4534 КЛЕЩИ ДЛЯ ДЕМОНТАЖА РЕЛЕ**

- Используются для демонтажа электрических реле на большинстве автомобилей.
- Специально разработаны для применения в ограниченном пространстве.
- Кончики щипцов специально расположены под углом для удобства захвата реле.



**1524 РЕФРАКТОМЕТР**

- Электролит: удельный вес 1.100-1.400 sg.
- Этиленгликоль, С°: -50 -0.
- Пропиленгликоль, С°: -50 -0.

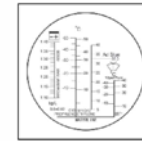

**1524А РЕФРАКТОМЕТР**

- Диапазон проверяемых точек застывания: -60°C - 0°C.
- Антифриз: 0%-100%
- Электролит: удельный вес 1.000-1.400 г/см3

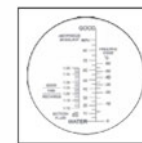

**1039 АРЕОМЕТР ДЛЯ АКБ**

- Применяется для определения плотности электролита.
- Используется для определения степени заряженности АКБ.
- Применение: аккумуляторы 12 и 24 В.

**1040 АРЕОМЕТР ДЛЯ АНТИФРИЗА**

- Применение прибора позволяет избежать замерзания или закипания антифриза.
- Применяется для определения концентрации этиленгликоля в антифризе при холодном или горячем радиаторе.
- Прибор имеет две шкалы для определения точки замерзания и точки кипения антифриза.

**1041 АРЕОМЕТР ДЛЯ АКБ**

- Быстро определяет плотность электролита в АКБ.
- Имеет поплавок с цветной шкалой для чтения результатов.

**1042 АРЕОМЕТР ДЛЯ АКБ**

- Быстро определяет плотность электролита в АКБ.
- Имеет поплавок с цветной шкалой для чтения результатов.

**1043 ПРИСПОСОБЛЕНИЕ ДЛЯ ЗАПРАВКИ АКБ**

- Специальная конструкция инструмента позволяет быстро производить заправку АКБ.
- Применяется для электролитов, может быть использовано для других технических жидкостей.

**4601 ТЕРМОМЕТР**

- Размер: 25 мм.
- Диапазон измерений: -10°C-110°C.



**1407 ТЕРМОМЕТР ИНФРАКРАСНЫЙ**

- Применяется для устранения электронисправностей.
- Во время ремонта и технического обслуживания автомобилей.
- Для тестирования системы кондиционирования.
- Может применяться в научных целях.
- Диапазон применения: -32 ~ 535°
- При производстве полупроводниковой продукции.



**Система охлаждения:** применяется для определения температуры поверхности водяного насоса, корпуса термостата, температуры открытого термостата и поверхности электродвигателя вентилятора.



**Работа с двигателем:** применяется для определения температуры поверхности катализатора, диагностики работы различных систем, охлаждающих вентиляторов, определения температуры в выпускном коллекторе и в прочих случаях диагностики работы двигателя.

**4551 ТЕРМОМЕТР ИНФРАКРАСНЫЙ**

- Функции аналогичны JTC-1407.
- Диапазон температур: -20-320°C (-4-608°F).







**1223 ЗАПРАВОЧНАЯ СТАНЦИЯ ДЛЯ СИСТЕМ КОНДИЦИОНИРОВАНИЯ**

• Заправочная станция состоит из заправочного цилиндра, вакуумного насоса и манометрического коллектора, скомпонованных на специальной тележке.

Артикул	Хар-ка
<b>1223</b>	Для систем с хладагентом R-12
<b>1224</b>	Для систем с хладагентом R-134a



**1219 ЗАПРАВОЧНЫЙ ЦИЛИНДР**

• Позволяет быстро и точно заправить систему кондиционирования.  
 • С помощью заправочного цилиндра можно заправить систему требуемым количеством фреона, что исключает необходимость дополнительного обслуживания (перезаправки или дозаправки).  
 • Оснащен высокоточным манометром с легко читаемой шкалой.  
 • Для использования с хладагентами: R-134a, R-12, R-22.  
 • Объем: 3200 гр.  
 • Подогреватель 50 Вт (опционально).



**1110 ВАКУУМНЫЙ НАСОС**

• Предназначен для тестирования вакуума и давления.  
 • Шланг: 1 шланг высокого давления  
 • В установке предусмотрен перепускной клапан, который срабатывает при давлении 350 psi.  
 • Имеет смотровое стекло для визуального контроля процесса, а также укомплектован влаго- и маслоотделителями.  
 • Напряжение: AC-110В

**VP130 ВАКУУМНЫЙ НАСОС**

• Используется для хладагентов R-134a и R-12.  
 • В наличии различные модели.

Артикул	ПОДАЧА	КОЛ-ВО ЭТАПОВ	КОНЕЧНЫЙ ВАКУУМ	СКОРОСТЬ ВРАЩЕНИЯ (ОБ/МИН)	ДВИГАТЕЛЬ	ИСТОЧНИК ПИТАНИЯ
<b>VP130</b>	3CFM	1	150мкр	1725	1/3НР	115В/60Гц
<b>VP150</b>	5CFM	1	100мкр	1725	1/2НР	115В/60Гц
<b>VP230</b>	3CFM	2	25мкр	1725	1/2НР	115В/60Гц
<b>VP250S</b>	5CFM	2	25мкр	3450	1/2НР	115В/60Гц
<b>VP125</b>	2.5CFM	1	150мкр	1725	1/3НР	220В/50-60Гц
<b>VP225</b>	2.5CFM	2	25мкр	1725	1/2НР	220В/50-60Гц
<b>VP245S</b>	4.5CFM	2	25мкр	3450	1/2НР	220В/50Гц-60Гц

**1140 КОМПЛЕКТ ДЛЯ ОБСЛУЖИВАНИЯ МАНОМЕТРИЧЕСКИХ КОЛЛЕКТОРОВ**

• Предназначен для замены уплотнительных колец соединений шлангов манометрических коллекторов.



**4499 МАНОМЕТРИЧЕСКИЙ КОЛЛЕКТОР (R-12, R-22, R-134A, R-1234YF)**

• Может крепиться на магнитном ремне или крючке.  
 • Высокое давление 0-500 psi/ 0-35 кг/см<sup>2</sup>.  
 • Низкое давление 0-350 psi/ 0-24 кг/см<sup>2</sup>.  
 • Вакуум: 0-30inHG/0-76 см ртутного столба.  
 • Длина черного шланга 150 см.  
 • Применение: хладагенты типа R12, R22, R134A и R1234yf.

**1105 МАНОМЕТРИЧЕСКИЙ КОЛЛЕКТОР ДЛЯ R-134A**

• Содержит ответвитель JTC-1107.  
 • Манометрический коллектор для хладагента R-134a, оснащенный смотровым стеклом и 3-мя цветными шлангами длиной 150 см.  
 • Высокое давление: 0-500psi  
 0-35 кг/см<sup>2</sup>  
 • Низкое давление: 0-350psi  
 1-24.5 кг/см<sup>2</sup>  
 • Вакуум: 0-76 см рт. ст.

**1106 МАНОМЕТРИЧЕСКИЙ КОЛЛЕКТОР ДЛЯ R-12**

• Манометрический коллектор для хладагента R-12, оснащенный 3-мя цветными шлангами длиной 150 см.  
 • Имеет смотровое стекло.  
 • Высокое давление: 0-500psi  
 0-35 кг/см<sup>2</sup>  
 • Низкое давление: 0-350psi  
 1-24.5 кг/см<sup>2</sup>  
 • Вакуум: 0-76 см рт. ст.

**1107 КОМПЛЕКТ БЫСТРОСЪЕМНЫХ СОЕДИНИТЕЛЕЙ**

• В комплект входит 2 соединителя: для линий высокого и низкого давления.  
 • Конструкция соединителя позволяет использовать различные адаптеры.  
 • Внешний диаметр 26 мм.

**6720 КОМПЛЕКТ БЫСТРОСЪЕМНЫХ СОЕДИНИТЕЛЕЙ МИНИ R-134a**

• В комплект входит 2 соединителя: для линий высокого и низкого давления.  
 • Конструкция соединителя позволяет использовать различные адаптеры.  
 • Внешний диаметр 26мм.  
 • Применимы в условиях ограниченного пространства.

**1137 КОМПЛЕКТ БЫСТРОСЪЕМНЫХ СОЕДИНИТЕЛЕЙ**

• В комплект входит 2 соединителя: для линий высокого и низкого давления.  
 • Специальная конструкция подходит для применения в условиях ограниченного пространства.

**4088 НАБОР БЫСТРОСЪЕМНЫХ СОЕДИНИТЕЛЕЙ (R-1234YF)**

• Применяется для систем кондиционирования с новым типом хладагента R-1234yf.  
 • В набор входит 2 адаптера: для линий высокого и низкого давления.  
 • Конструкция соединителя позволяет использовать различные адаптеры.  
 • Набор специально предназначен для систем охлаждения высокого давления.

**4801 БЫСТРОСЪЕМНЫЙ СОЕДИНИТЕЛЬ ДЛЯ ЛИНИЙ ВЫСОКОГО ДАВЛЕНИЯ УДЛИНЕННЫЙ**

• Общая длина: 85 мм; наружн. диам.: 26 мм.  
 • Конструкция соединителя позволяет использовать различные адаптеры.  
 • Специальная удлиненная конструкция адаптера предназначена для применения в узких местах.  
 • Применение: BMW с 2004 г.в., VOLVO S-серии, а также др. автомобили.







**1134 АДАПТЕРЫ ДЛЯ ЗАПРАВКИ КОНДИЦИОНЕРА (VOLVO)**

• Применение: модели VOLVO, для линий высокого давления.



**1135 АДАПТЕР ДЛЯ ЗАПРАВКИ КОНДИЦИОНЕРА (GM)**

• Применение: автомобили GM и большинство автомобилей американского производства.



**1136 АДАПТЕР ДЛЯ ЗАПРАВКИ КОНДИЦИОНЕРА**

• Применяется для предотвращения обратного вытекания хладагента после заправки системы кондиционирования.



**1133 АДАПТЕР ДЛЯ ЗАПРАВКИ КОНДИЦИОНЕРА (VW, AUDI)**

• Применение: модели VW, AUDI для линий низкого давления.



**3005 КОМПЛЕКТ АДАПТЕРОВ ДЛЯ ЗАПРАВКИ КОНДИЦИОНЕРА**

• Предназначен для заправки автомобильных кондиционеров хладагентом R-12.  
• В комплект входят 5 различных адаптеров (крепёж 1/4"): 2 гибких адаптера: 1/4" x 3/16, 1/4" x 1/8".  
• 3 угловых адаптера (90 градусов): 1/4" x 1/4", 1/4" x 3/16, 1/4" x 1/8".



**1130 ВЕНТИЛЬ ДЛЯ РЕГУЛИРОВКИ ЗАПРАВКИ КОНДИЦИОНЕРА**

• Предназначен для применения на баллонах с маслом и красителем.

Артикул	ВНУТРЕННЯЯ РЕЗЬБА	НАРУЖНАЯ РЕЗЬБА	Артикул	ВНУТРЕННЯЯ РЕЗЬБА	НАРУЖНАЯ РЕЗЬБА
1130	12x1.25	18x1.5	1131	14x1.25	18x1.5

**1132 ЗАПРАВОЧНЫЙ ШЛАНГ**

• Длина трубки: 500 мм.  
• Прозрачный шланг позволяет визуально контролировать подачу хладагента.  
• Применяется также для заправки маслом и контрольным красителем.



**1444 КОМПЛЕКТ ДЛЯ ОБНАРУЖЕНИЯ УТЕЧЕК**

• В комплект входит фонарь с поворотной головкой, что позволяет настроить оптимальный угол освещения.  
• Фонарь с галогенной лампой (3500 Вт) позволяет быстро обнаружить утечку хладагента.  
• Питание от источника 12В, с зажимами.

**1445 КОМПЛЕКТ ДЛЯ ОБНАРУЖЕНИЯ УТЕЧЕК**

• Специальная гибкая конструкция фонаря позволяет использовать прибор в труднодоступных местах подкапотного пространства.  
• Фонарь оснащен 3 светодиодами.



**1447 НАПОЛНИТЕЛЬ ДЛЯ ОБНАРУЖЕНИЯ УТЕЧЕК В СИСТЕМЕ КОНДИЦИОНИРОВАНИЯ 3-В-1**

• Специальный состав 3-в-1 предназначен для определения места утечки хладагента из системы кондиционирования.  
• Наполнитель состоит из: 45 г хладагента, 15 г масла и 7 г красителя. Емкости баллона достаточно для восполнения естественных потерь за год.  
• Для небольших автомобилей одного баллона достаточно для определения места утечки.  
• Применение: с хладагентом R-134a.  
• В комплекте: хладагент R-134a, масло и краситель.

**1827 КОМПЛЕКТ ДЛЯ РАЗЪЕДИНЕНИЯ ТРУБОПРОВОДОВ**

• Применяется для соединения и разъединения трубопроводов системы кондиционирования, а также других трубопроводных систем автомобиля.  
• Размеры: 1/4", 5/16", 3/8", 1/2", 5/8", 3/4", 7/8".



**1834 КОМПЛЕКТ ДЛЯ РАЗЪЕДИНЕНИЯ ТРУБОПРОВОДОВ**

• Применяется на автомобилях Ford, начиная с 1981 г.в., для демонтажа соединителей с пружинными фиксаторами в системе кондиционирования.  
• Применение: для соединителей 3/8", 1/2", 5/8" и 3/4".



**1358 КОМПЛЕКТ ДЛЯ РАЗЪЕДИНЕНИЯ ТРУБОПРОВОДОВ**

• Набор съемников используется для демонтажа трубок топливной системы, системы кондиционирования, охлаждения и т.п.  
• В комплекте: Съемник пружинных фиксаторов: 3/8" (красный), 1/2" (синий), 5/8" (черный), 3/4" (белый).  
Разъединитель для трубопроводов топливной системы: 3/8" (желтый), 1/2" (зеленый).  
Разъединитель для фитингов трубопроводов топливной системы: 5/16" (серый), 3/8" (голубой).  
Разъединитель FORD/GM: 1/2" (черный).



**4657 КОМПЛЕКТ ДЛЯ РАЗЪЕДИНЕНИЯ ТРУБОПРОВОДОВ (8 ЕД.)**

• Набор съемников используется для демонтажа трубок топливной системы, системы кондиционирования и т.п.  
• В комплекте: Алюминиевые разъединители: 1/4" (черный), 5/16" (красный), 3/8" (желтый), (синий).  
Разъединитель типа "ножницы" (2 типоразмера): 5/16"-3/8".  
Продолговатый съемник: 1/2".  
Круглый съемник: 1/2".  
Съемник двухточечный и 4 резиновых уплотнителя.



**4195 КОМПЛЕКТ ДЛЯ РАЗЪЕДИНЕНИЯ ТРУБОПРОВОДОВ ТОПЛИВНОЙ И ОХЛАЖДАЮЩЕЙ СИСТЕМЫ (10 ЕД.)**

• Для разъединения быстроразъемных соединений трубопроводов топливной и охлаждающей систем.  
• Уникальная форма инструментов позволяет производить работы в труднодоступных местах.  
• Простое и легкое применение.  
• Материал: Пластик.  
• В комплекте:  
• JTC-4195-1 (Темно-серый) Размер: 1/2"  
• JTC-4195-2 (Синий) Размер: 5/8"  
• JTC-4195-3 (Черный) Размер: 3/4"  
• JTC-4195-4 (Серебристый) Размер: 7/8"  
• JTC-4195-5 (Красный) Размер: 5/16"  
• JTC-4195-6 (Желтый) Размер: 3/8"  
• JTC-4195-7 (Гранат) Размер: 3/16"  
• JTC-4195-8 (Фиолетовый) Размер: 3/8"  
• JTC-4195-9 (Оранжевый) Размер: 1/2"  
• JTC-4195-10 (Светло-зеленый) Размер: 1/2"



**1260 КОМПЛЕКТ ДЛЯ РАЗЪЕДИНЕНИЯ ТРУБОПРОВОДОВ**

• Специально предназначен для демонтажа соединителей с пружинным фиксатором в системе кондиционирования.  
• В комплект входят 2 приспособления для различных размеров соединителей.  
• Применение: для автомобилей Toyota после 2000 г.в.



**1138 СЪЕМНИК КЛАПАНОВ КОНДИЦИОНЕРА**

• Предназначен для снятия клапанов системы кондиционирования.

Артикул	РАЗМЕРЫ:
1138	R-12 / R-134a
1139	R-134a / R-134a Extend



**1360A КОМПЛЕКТ ДЛЯ СНЯТИЯ И УСТАНОВКИ КЛАПАНОВ КОНДИЦИОНЕРА**

• Применение комплекта позволяет заменить клапаны кондиционера без разгерметизации системы и потери хладагента.  
• В комплект входит фиксирующее приспособление, которое удерживает шток клапана во время замены клапана.  
• В комплекте:  
1. Клапан.  
2. Стандартный съемник клапана.  
3. Съемник для клапанов GM большого диаметра.  
4. Съемник клапана JRA R134.  
5. Съемник клапана Volvo и 8 мм.  
6. Коннектор R134a H φ 16.  
7. Коннектор R134a L φ 13.  
8. Коннектор поворотный 5/16"FL.  
9. Коннектор поворотный 1/4"FL.  
10. Адаптер 1/4"М x 3/16"Ф.  
11. Адаптер 1/4"М x 1/2"Ф ACMEF.  
12. Ключ M14.  
13. Съемник клапанов линий высокого и низкого давления.

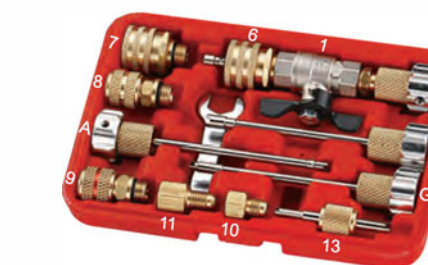





**4627 НАБОР АДАПТЕРОВ ДЛЯ ТЕСТИРОВАНИЯ СИСТЕМЫ КОНДИЦИОНИРОВАНИЯ**

- В набор входят различные адаптеры для тестирования системы кондиционирования на предмет утечек.
- Предназначен для проверки расширительного клапана, осушителя, компрессора, конденсатора, испарителя и др.
- Применение: VW, AUDI, Nissan-March, GM, Volvo, Toyota, Honda и др.



**4628 НАБОР АДАПТЕРОВ ДЛЯ ТЕСТИРОВАНИЯ СИСТЕМЫ КОНДИЦИОНИРОВАНИЯ (ЯПОНСКИЕ АВТОМОБИЛИ)**

- В набор входят различные адаптеры для тестирования системы кондиционирования на предмет утечек.
- Предназначен для проверки расширительного клапана, осушителя, компрессора, конденсатора и испарителя.
- Применение: автомобили японского производства.



**4707 НАБОР АДАПТЕРОВ ДЛЯ ТЕСТИРОВАНИЯ СИСТЕМЫ КОНДИЦИОНИРОВАНИЯ (ЕВРОПЕЙСКИЕ И АМЕРИКАНСКИЕ АВТОМОБИЛИ)**

- В набор входят различные адаптеры для тестирования системы кондиционирования на предмет утечек.
- Предназначен для проверки расширительного клапана, осушителя, компрессора, конденсатора и испарителя.
- Применение: автомобили европейского и американского производства.

**4636 НАБОР АДАПТЕРОВ ДЛЯ ТЕСТИРОВАНИЯ СИСТЕМЫ КОНДИЦИОНИРОВАНИЯ (ЯПОНСКИЕ АВТОМОБИЛИ)**

- В набор входят различные адаптеры для тестирования системы кондиционирования на предмет утечек.
- Предназначен для проверки расширительного клапана, осушителя, компрессора, конденсатора и испарителя.
- Применение: автомобили японского производства.

**1402 НАБОР АДАПТЕРОВ ДЛЯ ТЕСТИРОВАНИЯ СИСТЕМЫ КОНДИЦИОНИРОВАНИЯ УНИВЕРСАЛЬНЫЙ**

- Переходники.
- Уплотнители.
- Предназначен для систем кондиционирования с различными хладагентами.
- Используется для тестирования и промывания систем.
- Запатентованный.

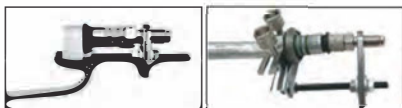

**4317 НАБОР АДАПТЕРОВ ДЛЯ ТЕСТИРОВАНИЯ СИСТЕМЫ КОНДИЦИОНИРОВАНИЯ**

- Специально предназначен для тестирования различных типов систем кондиционирования с размерами фитингов/патрубков 1/4" - 7/8".
- В комплект входят 2 зажима и уплотнители размером 3/8", 1/2", 5/8", 3/4" по 2 шт. каждого типа.



**1356 ПРИСПОСОБЛЕНИЕ ДЛЯ ЗАПРАВКИ МАСЛА**

- Специально предназначено для заправки системы кондиционирования маслом или красителем.
- Применяется совместно с манометрическим коллектором.
- Объем: 60 мл.



**1153 ПРИСПОСОБЛЕНИЕ ДЛЯ ЗАПРАВКИ МАСЛА С ДОЗАТОРОМ**

- Специально предназначено для заправки масла или красителя. Применяется для систем кондиционирования с хладагентом R134a и R12.
- Объем: 7.5 - 60 мл.

**1409А КОМПЛЕКТ ДЛЯ ПРОМЫВКИ СИСТЕМЫ КОНДИЦИОНИРОВАНИЯ**

- Объем: 1 л.
- Промывочный растворитель способствует очистке системы кондиционирования от загрязнений.
- Промывочный цилиндр оснащен двумя штуцерами впускной/выпускной (сверху и сбоку) для подсоединения к линиям сжатого воздуха.
- Снабжен пистолетом для включения/ выключения.



**1409 УСТАНОВКА ДЛЯ ПРОМЫВКИ СИСТЕМЫ КОНДИЦИОНИРОВАНИЯ**

- Пневматическая установка, не дающая искру. Проста в управлении. Очистка системы происходит за счет циркуляции промывочного сольвента.
- Применение установки для промывки системы кондиционирования продлевает срок службы компрессора и всей системы в целом.
- Конструкция с сетчатым фильтром и 5-ю фильтрующими элементами не только очищает компрессор, но и продлевает срок службы всей системы.
- Обладает компактными размерами.

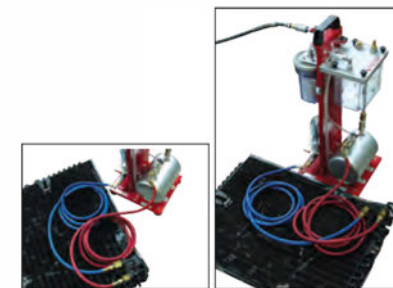

**4631 УСТАНОВКА ДЛЯ ПРОМЫВКИ СИСТЕМЫ КОНДИЦИОНИРОВАНИЯ АВТОМАТИЧЕСКАЯ**

- Бесопасная установка, не создающая искру.
- Для достижения наилучшего эффекта промывки и максимального удаления загрязнений со стен трубопроводов в систему вместе с промывочным раствором вводятся пузырьки воздуха.
- Оборудована двумя фильтрами.
- Является полностью автоматической.
- Позволяет легко проверить систему на герметичность (обнаружить утечки на газовой или жидкостной линиях.)
- Для достижения максимального эффекта рекомендуется использовать с жидкостью для чистки системы JTC-1409P и универсальным набором адаптеров JTC-1402.
- Запатентованный.



**ПОЧЕМУ СЛЕДУЕТ ЧИСТИТЬ СИСТЕМУ КОНДИЦИОНИРОВАНИЯ АВТОМОБИЛЯ?**

1. Засорение компрессора. В систему кондиционирования в процессе эксплуатации могут попадать различные загрязняющие вещества: грязное масло, алюминиевая стружка, продукты износа компрессора и т.п. Попадание загрязняющих веществ в систему вызывает ухудшение ее производительности, сокращения срока службы различных элементов, и, в конечном итоге, приводит к полному выходу кондиционера из строя.

2. В случае засорения компрессор начинает издавать металлический лязг, появляется шум, наблюдается перерасход масла.

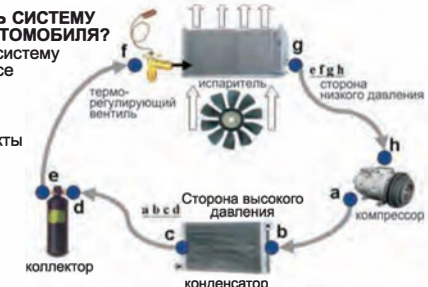

**РЕКОМЕНДАЦИИ ПО ОЧИСТКЕ:**

1. Промывку следует производить в разомкнутом цикле a-d-e-h. Для этого необходимо разомкнуть систему, отсоединив линии высокого a-b-c-d и низкого давления e-f-g-h.
  2. Вначале промывается линия низкого давления e-f-g-h. При этом подача промывочного растворителя осуществляется в точке e, а сбор отработанной жидкости в специальный контейнер - в точке h. Циркуляцию промывочной жидкости в системе следует приостанавливать на некоторое время, давая возможность сольвенту растворить некоторые виды загрязнений.
  3. Во время промывки обратной магистрали давление воздуха должно быть в пределах 2-3 кг. В противном случае может сработать расширительный клапан. Промывку проводят сначала в прямом, а затем в обратном направлении (поменяв точки подсоединения местами).
  4. Затем промывается линия высокого давления a-b-c-d. При этом подача промывочного растворителя осуществляется в точке a, а сбор отработанной жидкости в специальный контейнер - в точке d. Циркуляцию промывочной жидкости в системе следует приостанавливать на некоторое время, давая возможность сольвенту растворить некоторые виды загрязнений.
  5. Во время промывки напорной магистрали давление воздуха не ограничивается. Промывку проводят сначала в прямом, а затем в обратном направлении (поменяв точки подсоединения местами).
  6. Если продвижение промывочной жидкости затруднено, следует разобрать линию и промыть каждый элемент в отдельности.
- Для различных автомобилей могут применяться различные схемы промывки.



**1409P ЖИДКОСТЬ ДЛЯ ЧИСТКИ СИСТЕМЫ КОНДИЦИОНИРОВАНИЯ**

- Объем: 1 л.
- Быстро испаряется.
- Высокая эффективность очистки системы.
- Характеризуется слабым запахом и не оказывает раздражающего действия при попадании на кожу.
- Продукт совместим с металлическими и неметаллическими компонентами кондиционера.







**PF1101 КОЛОННА РИХТОВОЧНАЯ**

- Рабочая нагрузка: 10 тонн.
- Регулируемый диапазон цепи: 500 мм.
- Регулируемый шкив колонны выполняет 2 функции: подъем прямо и под углом на высоту от 150 мм до 1750 мм.
- Применяется в комплекте с напольной системой для восстановления кузова автомобиля.
- Колонна оборудована 2-мя колесами, что обеспечивает легкость перемещения.
- Установка шкива на требуемую высоту производится вручную.
- В комплекте:
  - №1 Силовая колонна - 1 ед.
  - №2 Привод гидравлический 10 тонн с длиной хода штока 250 мм - 1 ед. (8P102)
  - №3 Цепь 3/8" x 15FT - 1 ед. (8P108)
  - №4 Натяжной шкив - 2 ед.
  - №5 Главный шкив - 1 ед.
  - №6 Штифт - 2 ед.
  - №7 Фиксирующее приспособление - 2 ед.



Пневматический насос – опционально

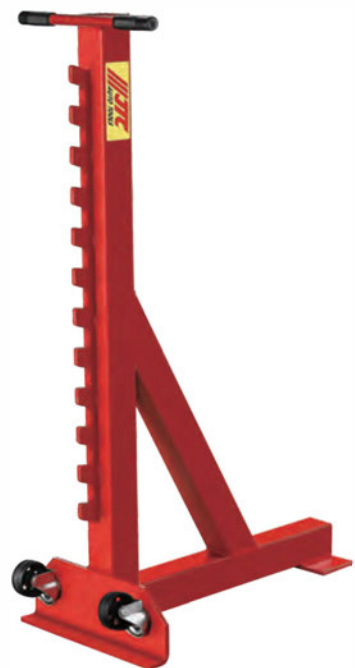

**8P119 КОЛОННА РИХТОВОЧНАЯ**

- Для использования с ручным краном.
- Применяется совместно со стационарной установкой для ремонта кузова автомобиля
- Размер: длина 770 x ширина 400 x высота 1250 мм

**8P118Y СТАПЕЛЬ ДЛЯ КРЕПЛЕНИЯ КУЗОВОВ**

- Для фиксации кузова используются захваты №3 (для фиксации кузова в четырех точках).
- Крюки №2 применяются для фиксации к полу (в четырех точках).
- Регулируемые опоры №4 применяются для фиксации каркаса в неподвижном положении.
- В комплекте:
  - №1 Опорные трубы стальные - 2 ед.
  - №2 Крюки для крепления стелла - 4 ед.
  - №3 Захваты - 4 ед.
  - №4 Опоры регулируемые - 4 ед.

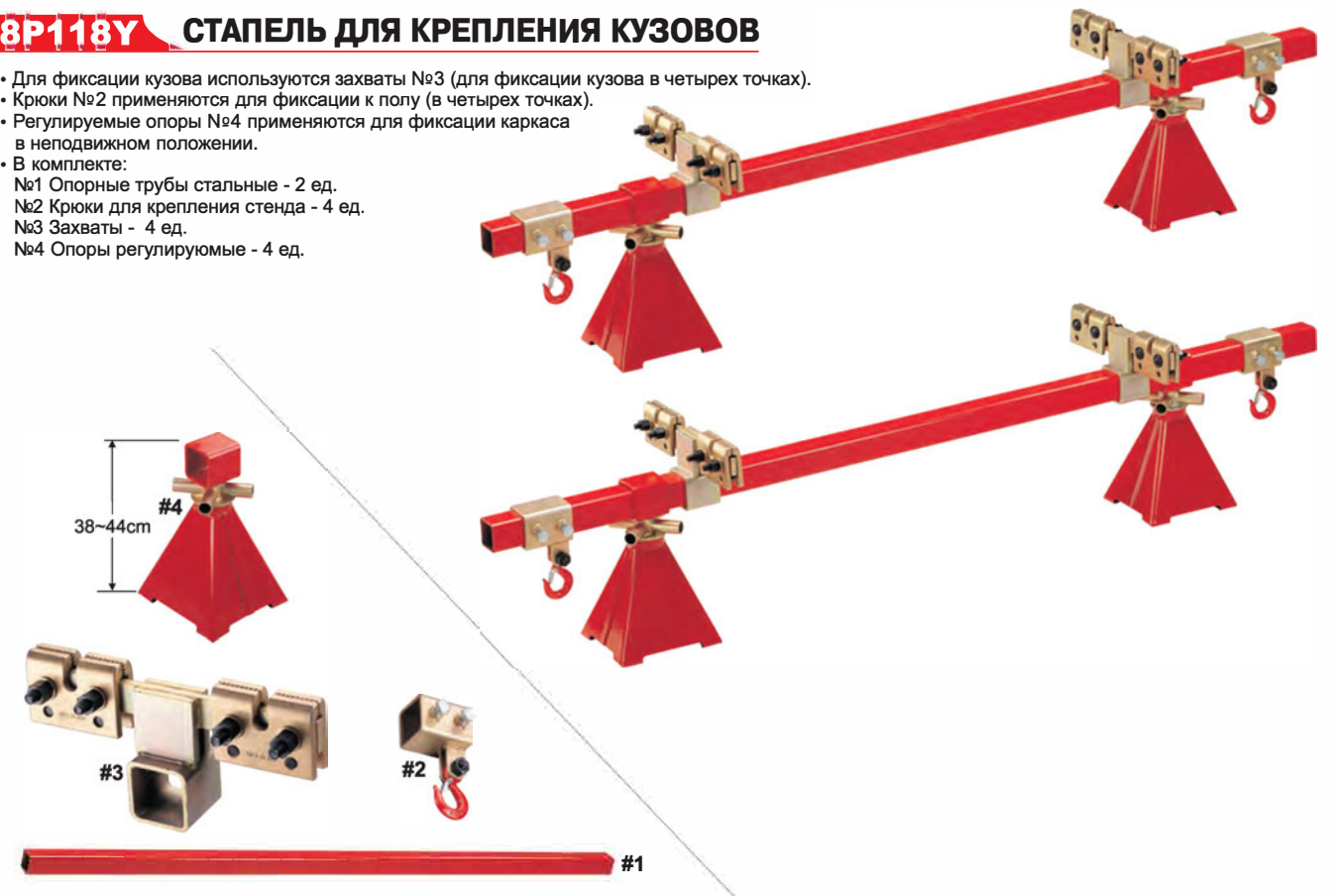

**8P1181 СУППОРТА ДЛЯ ФИКСАЦИИ КУЗОВА (MERCEDES, BMW)**

- Специально предназначены для фиксации кузовов автомобилей марки Mercedes и BMW.
- Используются со стапелем 8P118Y.
- В комплекте:
  - №1 Специальный запирающий штифт Mercedes - 4 ед.
  - №2 Специальный запирающий штифт BMW - 4 ед.
  - №3 Базовый суппорт - 4 ед.
  - №4 Фиксатор BMW-E39 - 4 ед.
  - №5 Фиксатор Mercedes - 4 ед.
  - №6 Фиксатор Mercedes - 4 ед.
  - №7 Фиксатор Mercedes - 4 ед.
  - №8 Фиксатор BMW - 4 ед.

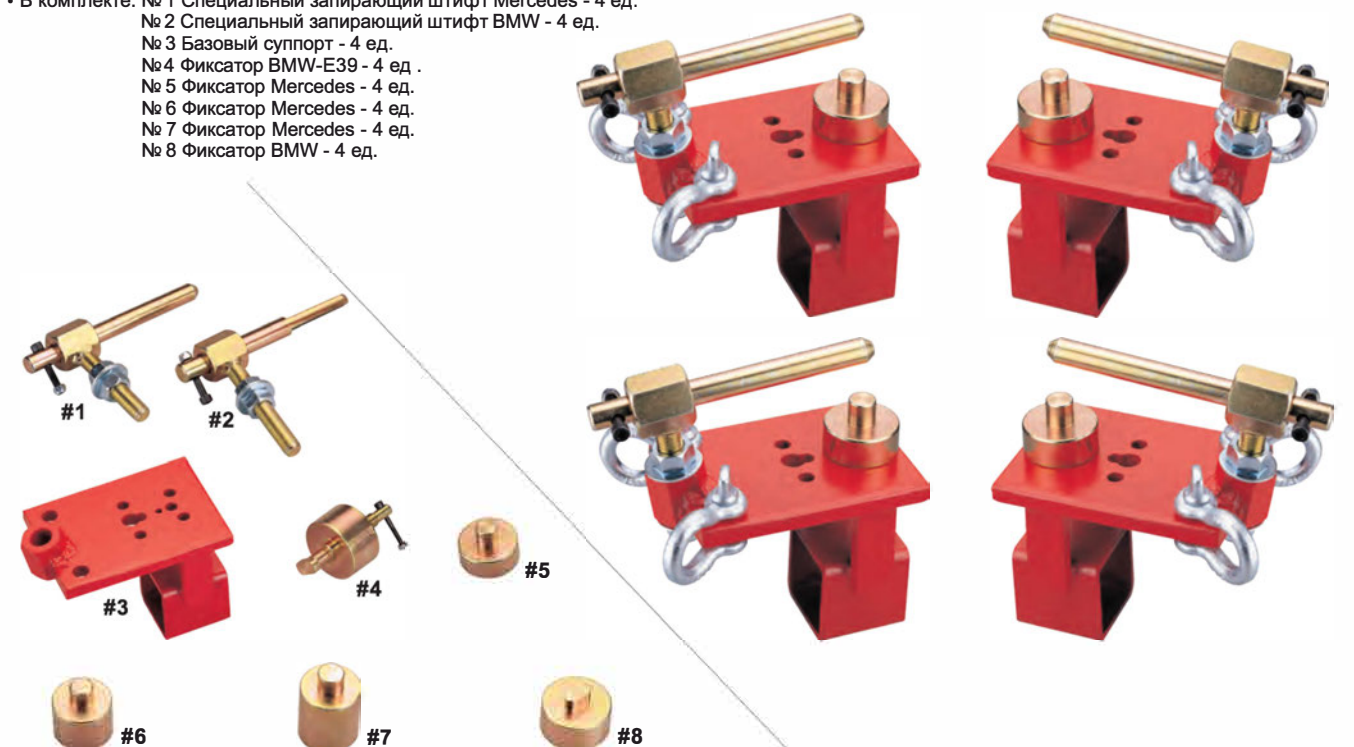





**8P101A ГИДРАВЛИЧЕСКИЙ НАСОС С ПНЕВМАТИЧЕСКИМ ПРИВОДОМ**

- Прочная конструкция, большинство элементов выполнено из алюминиевого сплава.
- Долговечная, проста в эксплуатации, мобильная.
- Функция автоматического ограничения давления (10000 psi) предохраняет компоненты гидравлической системы от перегрузок.
- Заправочная емкость: 800 см<sup>3</sup>.
- Рабочее давление: 120-170 psi.
- Расход (см<sup>3</sup>/мин): откачка 700, закачка 150.

**8P120 ГИДРАВЛИЧЕСКИЙ НАСОС С ПНЕВМАТИЧЕСКИМ ПРИВОДОМ (КВАДРАТНЫЙ)**

- Объем бака: 1600 см<sup>3</sup>
- Размеры: 257 x 127 x 204 мм.

РАБОЧИЕ ХАРАКТЕРИСТИКИ											
Гидр. давление (фунт на кв. дюйм):	0	1000	2000	3000	4000	5000	6000	7000	8000	9000	10000
Расход масла (см <sup>3</sup> /мин)	1250	913	718	598	513	475	393	315	257	233	193

**8P102 ГИДРОЦИЛИНДР СИЛОВОЙ**

- Усилие: 10 т.
- Шток: 250 мм.
- Высота: 453-707 мм.
- Внутренний диаметр цилиндра: 45 мм.
- Штуцер: 1/4", 3/8"PT.

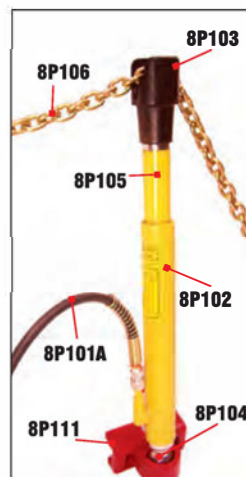

**8P103 ФИКСАТОР ЦЕПИ**

- Используется с цепями 5/16" и 3/8".
- Предназначен для работы с гидроцилиндром 8P102.

**8P104 УПОР ШАРОВЫЙ**

- Предназначен для работы с гидроцилиндром 8P102.
- Обеспечивает гибкую работу с гидроцилиндром.

**8P105 УДЛИНИТЕЛИ ДЛЯ ГИДРОЦИЛИНДРА**

- Длина: 125, 250, 375, 500 мм.
- В комплект входит 4 удлинителя, которые предназначены для работы с гидроцилиндром 8P102.

**8P106 ЦЕПЬ С ЗАХВАТНЫМ КРЮЧКОМ**

- Размеры: 5/16".
- Длина: 2700 мм.
- Класс прочности: G80.
- Захватный крючок.

**8P107 ЦЕПИ 3/8"**

Артикул	РАЗМЕРЫ	ДЛИНА:	КЛАСС ПРОЧНОСТИ:	ПРОФИЛЬ:
8P107	3/8"	270см (9фт.)	G80	Прямой
8P108	3/8"	450см (15фт.)	G80	Прямой

• Примечание: возможна комплектация с различной формой крюка.

**8P109 ФИКСАТОР ЦЕПИ**

- Применяется с цепями 5/16", 3/8".
- В комплект входят 2 фиксирующих штифта.



**8P110 ШКИВ**

- Используется с цепями 5/16", 3/8".
- В комплект входят 2 фиксирующих штифта.
- Кронштейн обладает подвижностью для эффективного выполнения кузовных работ.

**8P111 ОСНОВАНИЕ ДЛЯ ШАРОВОГО УПОРА**

- Используется с цепями: 5/16", 3/8".
- В комплект входят 2 фиксирующих штифта.
- Шаровый упор 8P104 устанавливается в специальную выемку, что позволяет легко изменять направление движения гидроцилиндра.

**8P113 КРОНШТЕЙН ДЛЯ РАСТЯЖКИ**

- Применяется для эффективного крепления растяжки к корпусу кузова.

**8P114 КРОНШТЕЙН ДЛЯ ВЫТЯЖКИ ДВЕРНЫХ СТОЕК**

- Используется с цепями 5/16", 3/8".
- Применяется для эффективного крепления растяжки к корпусу кузова.

**8P115 КРЮК ВЫТЯЖНОЙ**

- Крюк фиксируется на рабочем узле, затем с помощью цепи вытягивается.

**C905 КРОНШТЕЙН ДЛЯ ВЫТЯЖКИ**

- Рабочее усилие: 5 т.
- Кронштейн однофункциональный.
- Применяется в случае повреждения обшивки кузова автомобиля, когда другие инструменты не подходят.

**8P117 ПРИСПОСОБЛЕНИЕ ДЛЯ КУЗОВНЫХ РАБОТ**

- Предназначено для различных кузовных работ.
- Размер:  $\phi$  88.5 x 105 мм
- Длина цепи: 180 мм

**YC104 ЗАХВАТ ДЛЯ ВЫТЯЖКИ "ЧАШЕК" ПЕРЕДНИХ СТОЕК**

- Общая длина: 125 мм.
- Рабочая нагрузка: 3 т.
- Легкий, быстрый, надежный метод вытягивания "чашек" передних стоек.
- Предназначен для вытягивания передних стоек без болтов, а также для выравнивания шасси до заводских параметров. При необходимости, чашка передней стойки снимается.

**YC105 КРЮК ВЫТЯЖНОЙ**

- Рабочая нагрузка: 4 т.
- Применяется для захвата капота, дверных стоек и элементов ходовой части. Удобен для работы в местах с ограниченным доступом.
- В комплекте:
  - Большой упор x 1 ед.
  - Маленький плоский упор x 1 ед.
  - Маленький фиксирующий упор x 1 ед.
  - Адаптер x 1 ед.
  - Штифт x 1 ед.

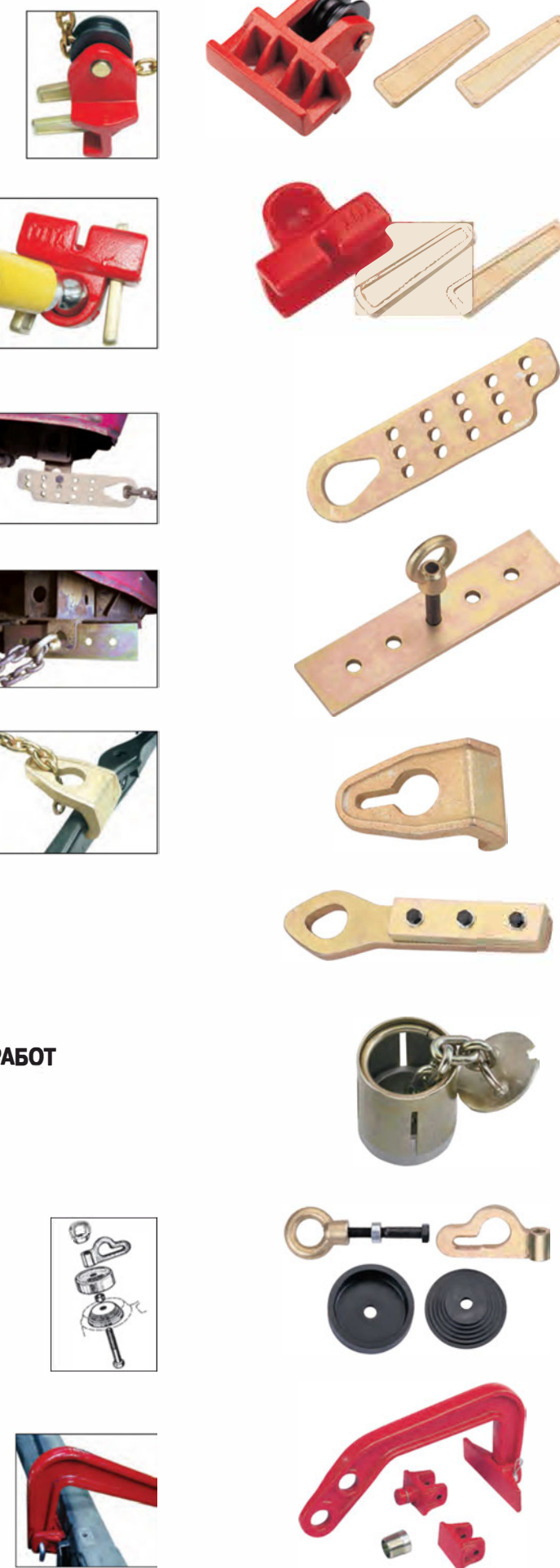



**C101 ЗАХВАТ ДЛЯ КУЗОВНЫХ РАБОТ**

- Рабочее усилие: 5 т.
- Размеры болта: 16мм  $\phi$  x 70 мм.
- Захват однофункциональный.

**C101N ЗАХВАТ ДЛЯ КУЗОВНЫХ РАБОТ ДВУХФУНКЦИОНАЛЬНЫЙ**

- Усилие: 5 т (осевое)  
2 т (поперечное)
- Размеры болта: 16 мм  $\phi$  x 70мм.
- Захват двухфункциональный.

**C102 ЗАХВАТ ДЛЯ КУЗОВНЫХ РАБОТ**

- Рабочее усилие: 3 т.
- Размеры болта: 14 мм  $\phi$  x 120 мм.
- Захват однофункциональный.

**C102N ЗАХВАТ ДЛЯ КУЗОВНЫХ РАБОТ**

- Рабочее усилие: 3 т.
- Захват однофункциональный.
- Специальная конструкция захватов позволяет работать в условиях ограниченного пространства.
- Размеры болта: 14 мм  $\phi$  x 110 мм.

**C102NN ЗАХВАТ ДЛЯ КУЗОВНЫХ РАБОТ ДВУХФУНКЦИОНАЛЬНЫЙ**

- Рабочее усилие: 3 т (осевое)  
2 т (поперечное)
- Захват двухфункциональный.
- Специальная конструкция захватов позволяет работать в условиях ограниченного пространства.
- Размеры болта: 14 мм  $\phi$  x 110 мм.

**C203 ЗАХВАТ ДЛЯ КУЗОВНЫХ РАБОТ УСИЛЕННЫЙ**

- Рабочее усилие: 5 т.
- Захват однофункциональный.
- Специально предназначен для рихтовочных работ с применением значительных усилий.
- Размеры болта: 20 мм  $\phi$  x 130 мм.

**C301 ЗАХВАТ ДЛЯ КУЗОВНЫХ РАБОТ**

- Рабочее усилие: 2 т.
- Размер болта: 14 мм  $\phi$  x 73 мм.
- Захват однофункциональный.
- Специальная конструкция подходит для применения в условиях ограниченного пространства.

**C302 ЗАХВАТ ДЛЯ КУЗОВНЫХ РАБОТ ДВУХФУНКЦИОНАЛЬНЫЙ «МИНИ»**

- Рабочее усилие: 3 т (осевое)  
2 т (поперечное).
- Размеры болта: 14 мм  $\phi$  x 45 мм.
- Захват двухфункциональный.
- Компактная конструкция позволяет работать в труднодоступных местах.

**C906 ЗАХВАТ ДЛЯ КУЗОВНЫХ РАБОТ (КРЮК, 3 Т., 300 ММ.)**

- Рабочее усилие 3 т.
- Общая длина: 12" (300 мм.)
- Благодаря удлиненной конструкции идеально подходит для применения в условиях ограниченного пространства.

**C907 ЗАХВАТ ДЛЯ КУЗОВНЫХ РАБОТ (КРЮК, 3 Т., 375 ММ.)**

- Рабочее усилие 3 т.
- Общая длина: 15" (375 мм.)
- Благодаря удлиненной конструкции идеально подходит для применения в условиях ограниченного пространства.

**C303 ЗАХВАТ ДЛЯ КУЗОВНЫХ РАБОТ 90° (3 Т.)**

- Грузоподъемность: 3 т
- Макс. рабочий диапазон: 35 мм
- Ширина зубцов: 40 мм
- Специальная конструкция предназначена для захвата под углом 90 градусов.

**C304 ЗАХВАТ ДЛЯ КУЗОВНЫХ РАБОТ 90° (3 Т.)**

- Рабочее усилие 3 т.
- Захват однофункциональный.
- Обеспечивается надежное сцепление под прямым углом.
- Специальная конструкция подходит для применения в условиях ограниченного пространства.

**C601 ЗАХВАТ ДЛЯ КУЗОВНЫХ РАБОТ**

- Рабочее усилие: 5 т.
- Захват однофункциональный.
- Ширина: 120 мм.
- Обладает высокопрочной стальной конструкцией.
- Размеры болта: 14мм  $\phi$  x 73 мм.

**C601N ЗАХВАТ ДЛЯ КУЗОВНЫХ РАБОТ ДВУХФУНКЦИОНАЛЬНЫЙ**

- Рабочее усилие: 5 т (осевое)  
3 т (поперечное)
- Обладает высокопрочной конструкцией.
- Размеры болтов: 14 мм  $\phi$  x 73 мм.

**C602 ЗАХВАТ ДЛЯ КУЗОВНЫХ РАБОТ МНОГОФУНКЦИОНАЛЬНЫЙ**

- Рабочее усилие: 5 т (осевое)  
3 т (поперечное),  
3 т (произвольное)
- Обладает высокопрочной стальной конструкцией.
- Размеры болта: 14мм  $\phi$  x 73 мм.

**C603 ЗАХВАТ ДЛЯ КУЗОВНЫХ РАБОТ ДВОЙНОЙ**

- Рабочее усилие: 5 т.
- Размеры болта: 14 мм  $\phi$  x 73 мм.
- Применяется с двумя крюками.
- Приспособление может крепиться к кузову или к любому месту на кузове.





**C901 СОЕДИНИТЕЛЬ ДЛЯ ЦЕПЕЙ**

- Рабочее усилие: 6 т.
- Применяется для соединения и регулировки длины цепей.
- Используется с цепями 5/16" и 3/8".



**C902 СОЕДИНИТЕЛЬ НА ДВА ЗАХВАТА**

- Рабочее усилие: 6 т.
- Используется с цепями 5/16" и 3/8".
- Позволяет использовать 2 захвата одновременно для создания большего тягового усилия.



**C903 СОЕДИНИТЕЛЬ ДЛЯ ЦЕПЕЙ**

- Рабочее усилие: 6 т.
- Применяется для соединения и регулировки длины цепей.
- Используется с цепями 5/16" и 3/8".



**5002 СЪЕМНИК СТЕКЛА ФАРЫ**

- В комплект входит 2 инструмента. Прямое приспособление состоит из двух рабочих частей (пластикового и металлического ножа). Предназначено для отделения стекла от герметика (образования зазора). Приспособление в форме крюка используется для отделения стекла от блока фары. Применение данного инструмента позволяет отделить стекло от блока фары без повреждений.



**2570 НАБОР ДЛЯ УДАЛЕНИЯ ВМЯТИН (12 ЕД.)**

- Идеально подходит для удаления внешних вмятин без покраски и вытягивания неровностей на листе металла.
- Вмятины выбиваются с помощью точечных ударов молотка.
- Комплектация: Ручьятка, короткая, 90 мм. Ручьятка, длинная, 130 мм. Ударный наконечник в форме цилиндра. Ударный наконечник, клиновидный, круглый. Ударный наконечник, клиновидный, квадратный. Ударный наконечник, клиновидный, большой, круглый. Ударный наконечник, клиновидный, маленький, круглый. Ударный наконечник, конусообразный. Ударный наконечник, конусообразный, круглый. Ударный наконечник в форме цилиндра с конусом. Набор ударных пластин, 2 шт, 155 мм.



**УС900 МОЛОТОК ОБРАТНЫЙ РИХТОВОЧНЫЙ**

- В комплекте различные захваты, что позволяет выполнять различные работы по кузовному ремонту.
- Захваты изготовлены из листовой стали, могут использоваться в условиях ограниченного пространства.



**УС100 МОЛОТОК ОБРАТНЫЙ РИХТОВОЧНЫЙ**

- В комплекте 5 разных захватов, что позволяет выполнять различные работы по кузовному ремонту.
- Захваты применяются для различных кузовных панелей.
- Выполнен из стали, износостойчивый.



**УС102 РАСПОРКА ДЛЯ ДВЕРНЫХ ПРОЕМОВ**

- Длина: 780-1200 мм.
- Каждая сторона распорки имеет захват.
- Применение: для восстановления геометрии дверных проемов, подкапотного пространства или багажника.



**УС101 РАСПОРКА ДЛЯ ДВЕРНЫХ ПРОЕМОВ УНИВЕРСАЛЬНАЯ**

- Длина: 780-1850 мм.
- В комплект входят: Внутренняя сменная планка x 1 ед. Внешняя сменная планка x 1 ед.
- Применение: для восстановления геометрии дверных проемов, кузова или багажника.
- Использование инструмента экономит рабочее время.
- Конструкция распорки с двумя поворотными захватами расширяет диапазон применения и позволяет выставлять инструмент под любым углом.



**C503 ЗАХВАТ ДЛЯ КУЗОВНЫХ РАБОТ ТИПА "СТРУБЦИНА"**

- Рабочее усилие: 5 т.
- Захват многофункциональный.
- Ширина захвата: 75 мм.
- Компактная конструкция подходит для внутренних кузовных работ.



**C506 ЗАХВАТ ДЛЯ КУЗОВНЫХ РАБОТ ТИПА "СТРУБЦИНА"**

- Рабочее усилие: 4 т.
- Захват многофункциональный.
- Ширина захвата: 150 мм.
- Компактная конструкция подходит для внутренних кузовных работ.

**C701 ЗАХВАТ ДЛЯ КУЗОВНЫХ РАБОТ**

- Рабочее усилие: 3 т.
- Самозащелкивающийся.
- Специальная зауженная конструкция захватов позволяет проникать в самые труднодоступные места.
- Конструкция состоит из штампованного кольца для цепи (крюка) и зубчатого захвата с пружинной фиксацией.

**C702 ЗАХВАТ ДЛЯ КУЗОВНЫХ РАБОТ**

- Рабочее усилие: 5 т.
- Самозащелкивающийся.
- Компактная, легкая, универсальная конструкция. Имеет 1-1/2" отверстие, которое позволяет цеплять захват за фланцы, ребра капота/багажника, колесные арки и другие кузовные детали с выступами.
- Применяется в стыках, где возможно использование только узкого захвата.
- Имеет клиновидные рабочие захваты.

**C703 ЗАХВАТ ДЛЯ КУЗОВНЫХ РАБОТ УСИЛЕННЫЙ**

- Рабочее усилие: 6 т.
- Самозащелкивающийся.
- Идеально подходит для применения на усиленных кузовах, при толщине металла 2, 3 мм.
- Имеет прямые зубчатые захваты.

**C402 ЗАХВАТ ДЛЯ КУЗОВНЫХ РАБОТ**

- Рабочее усилие: 3 т.
- Захват однофункциональный.
- Применяется без фиксирующего болта.
- Особенность инструмента - чем большее усилие прилагается, тем сильнее затягивается захват.

**C801 ЗАХВАТ ДЛЯ КУЗОВНЫХ РАБОТ**

- Рабочее усилие: 5 т.
- Размеры болта: 16 мм φ x 95 мм.
- Ширина губок: 95 мм.
- Конструкция позволяет менять направление вытягивания не снимая захвата с кузова в диапазоне до 90°.



**C802 ЗАХВАТ ДЛЯ КУЗОВНЫХ РАБОТ**

- Рабочее усилие: 5 т.
- Размеры болта: 16 мм φ x 70 мм.
- Ширина губок: 45 мм.

**2556 ИНСТРУМЕНТ ДЛЯ РЕГУЛИРОВКИ ДВЕРЕЙ**

- Предназначен для регулировки дверных петель большинства легковых и легкогрузовых автомобилей.
- Служит для регулировки дверей с приваренными или прикрученными болтами петлями.
- Вставьте инструмент в дверной замок до упора. Перемещая рукоять инструмента вверх-вниз отрегулируйте положение двери.
- Поставляется с двойным адаптером для больших и малых дверных замков.
- Удобная рукоятка особой конструкции обеспечивает простое и быстрое выполнение работ.
- Длина: 660 мм.

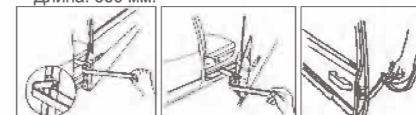

Длина: 660 мм



**5300 ПРИСПОБЛЕНИЕ ДЛЯ РЕМОНТА ПЛАСТИКОВЫХ ДЕТАЛЕЙ**

- Предназначено для ремонта всех видов пластика. Может применяться для ремонта бампера, внутренней обшивки кузова, брызговиков и т.п.
- Питание: AC 110В/220В. 50/60 Гц
- Размеры (ШхДхВ): 110х160х110 мм
- В комплекте: Скоба 0.6 мм - 100 шт. Скоба 0.8 мм - 100 шт. Скоба угловая 90° - 100 шт.



**5300B ПРИСПОБЛЕНИЕ ДЛЯ РЕМОНТА ПЛАСТИКОВЫХ ДЕТАЛЕЙ**

- Экономный вариант.
- Предназначено для ремонта всех видов пластика. Может применяться для ремонта бампера, внутренней обшивки кузова, брызговиков и т.п.
- Питание: AC 110В/220В, 50/60Hz.
- Размеры (Ш х Д х В): 110 x 160 x 110 мм.
- В комплекте: Скоба 0.6 мм x 100 шт. Скоба 0.8 мм x 100 шт. Скоба угловая 90 град – 100 шт.

**5536 КЛЕЩИ ДЛЯ СКОБ ОБШИВКИ СИДЕНИЙ**

- Специально разработан для зажима скоб на сиденье автомобиля.
- Материал: сталь S45C, матовый хром.



**5536S НАБОР ДЛЯ КРЕПЛЕНИЯ ОБШИВКИ СИДЕНИЙ**

- Комплектация: 1 шт. - JTC-5536 клещи для скоб 100 шт. - JTC-5536P скобы.



**5513 ДЫРОКОЛ ДЛЯ МЕТАЛЛА**

- Толщина металла: до 1,2 мм.

Артикул	Диаметр	Глубина	Длина
5513	φ 5 мм	28 мм	220 мм
5514	φ 6 мм	28 мм	220 мм

**3529 ДЫРОКОЛ ДЛЯ МЕТАЛЛА**

- Толщина металла до 1,2 мм.

Артикул	Диаметр пробиваемого отверстия	Артикул	Диаметр пробиваемого отверстия
3529	5 мм	3530	6 мм

**3531 ДЫРОКОЛ С КРОМКОГИБОМ ДЛЯ МЕТАЛЛА**

- Толщина металла до 1,2 мм.
- Применяется также для завальцовки металла.
- Диаметр пробиваемого отверстия 5 мм.

**2555 ЗАЖИМЫ ДЛЯ СВАРОЧНЫХ РАБОТ (4 ЕД.)**

- Использование зажимов для стыковки свариваемых деталей обеспечивает идеальный сварочный шов.
- Обеспечивает аккуратную стыковку краев свариваемых деталей практически без зазоров.
- Запатентованная конструкция с возможностью установки уровня позволяет аккуратно соединять материалы разной толщины.
- Установка уровня предусматривает выравнивание по одной линии верхних поверхностей свариваемых деталей (0 - 3 мм).



**2525 КОМПЛЕКТ ДЛЯ ДЕМОНТАЖА СТЕКОЛ**

- В комплекте: 2520 - Нож для демонтажа уплотнителя 2522А - Струна 2522В - Держатели 2523 - Шило для заправки струн 2525А - Инструмент для извлечения креплений 2525В - Инструмент для снятия лобового стекла.

**2522 СТРУНА С ДЕРЖАТЕЛЯМИ**

- Струна заправляется через отверстие в торце держателя, проходит через отверстие сверху инструмента.
- Фиксируется при соединении держателя с рукоятью.
- Материал струны: нержавеющая сталь.
- длина: 1,8 м; диаметр: 0,75 мм.

**2523 ШИЛО ДЛЯ ЗАПРАВКИ СТРУНЫ**

- Предназначено для заправки струны при демонтаже уплотнителей автомобильных стекол.

**2520 НОЖ ДЛЯ ДЕМОНТАЖА УПЛОТНИТЕЛЯ**

- Применяется для демонтажа уплотнителей автомобильных стекол.
- Прост в эксплуатации.

**2521 ЛЕЗВИЯ ЗАПАСНЫЕ**

- Применяются с JTC-2520.
- Длина: 25 мм. Опционально: лезвия длиной 38 мм (артикул JTC-2521L).

**2524 НОЖ ДЛЯ СРЕЗАНИЯ УПЛОТНИТЕЛЕЙ**

- Изготовлен из алюминия, имеет стальной держатель съемных лезвий.
- Позволяет легко срезать уплотнитель даже в уголках стекол.
- Уникальная конструкция предусматривает возможность хранения запасного лезвия в рукояти инструмента.
- Общая длина: 610 мм.

**5232 НАБОР ДЛЯ УДАЛЕНИЯ УПЛОТНИТЕЛЯ ЛОБОВОГО СТЕКЛА**

- Набор предназначен для защиты приборных панелей и торпеды автомобиля во время демонтажа лобового стекла.
- Материал: ПЭ высокой плотности.
- Размеры: 300 x 455 мм, 273 x 200 мм.

**8P116 ПРИСОСКА РИХТОВОЧНАЯ ВАКУУМНАЯ**

- Диаметр: 125 мм.
- Надежно прикрепляется к металлу кузова.
- Для фиксации инструмента на металлическом листе потянуть за рукоять.
- Также используется при замене листового стекла.

**2557 КОМПЛЕКТ КРЕПЕЖНЫХ ЗАЖИМОВ**

- Быстрый монтаж и демонтаж зажимов.
- Простота подгонки и фиксации металлических листов.
- Небольшие размеры крепежных зажимов позволяют легко фиксировать металлическую обшивку в местах возникновения дефектов (щелей).
- Применяется в труднодоступных местах.
- Широкие возможности для применения при малых размерах.
- Экономически выгодная альтернатива зажимным клещам и струбцинам.
- Размеры скоб: 0~2.5 мм (серебристые) x 5 шт., 2.5~5 мм (золотистые) x 5 шт.







**2530 МОЛОТОК РИХТОВОЧНЫЙ**

- Диаметр рабочей части: 41 мм.
- ДхШ: 295 мм x 114 мм.
- Специальный острый боек предназначен для удаления вмятин на листовом металле.



**2531 МОЛОТКИ РИХТОВОЧНЫЕ**

Артикул	Описание:	Диаметр рабочей части:	Длина:
2531	Горизонтальный (—)	Ø 29	346 x 120 мм
2532	Вертикальный ( )	Ø 29	346 x 125 мм



**2533 МОЛОТОК РИХТОВОЧНЫЙ**

Артикул	Описание:	Диаметр рабочей части:	Длина:
2533	Горизонтальный (—)	φ 36	360 x 185 мм
2534	Вертикальный ( )	φ 36	360 x 190 мм



**2563 МОЛОТОК РИХТОВОЧНЫЙ**

- Материал: SCM4440 (CR-MO).
- Твердость: HRC5 5°.

Артикул	Описание:	Диаметр рабочей части:	Длина:
2563	Горизонтальный (—)	φ 30	346 x 126 мм
2564	Вертикальный ( )	φ 30	346 x 130 мм



**2565 МОЛОТОК РИХТОВОЧНЫЙ ШАРООБРАЗНЫЙ**

- Предназначен для выравнивая округлых поверхностей машины.
- Ударный круглый наконечник позволяет вытянуть лист металла и выровнять его.
- Размер бойка: φ 34 мм.



**2559 МОЛОТОК РИХТОВОЧНЫЙ**

- Размер бойка: φ =34мм.



**2558 ПРИСПОСОБЛЕНИЕ ДЛЯ СГИБАНИЯ ЛИСТОВОГО МЕТАЛЛА**

- Предназначен для радиусной гибки металла.
- Общая длина: 500 мм.



**2560 НОЖНИЦЫ ПО МЕТАЛЛУ ПРОФЕССИОНАЛЬНЫЕ**

- Рабочая часть инструмента изготовлена из специального материала, что обеспечивает длительную эксплуатацию.
- Специальная изогнутая рабочая часть ножниц способствует эффективной работе по металлу.

Артикул	Тип рабочей части	Длина:
2560	Прямая	425 мм
2561	Малый угол	425 мм
2562	Большой угол	365 мм



**3526 РУБАНОК РИХТОВОЧНЫЙ**

- Может быть настроен для работы под определенным углом.
- Используется с напильочными пластинами длиной 350 мм (JTC-3527 или JTC-3528)

**2535 МОНТИРОВКИ РИХТОВОЧНЫЕ**

Артикул	Модель	Длина:
2535	F1NG	560 мм
2536	F1VG	580 мм
2537	F130	900 мм
2538	F125	750 мм
2539	F120	600 мм
2540	F115	450 мм
2541	F12W	240 мм

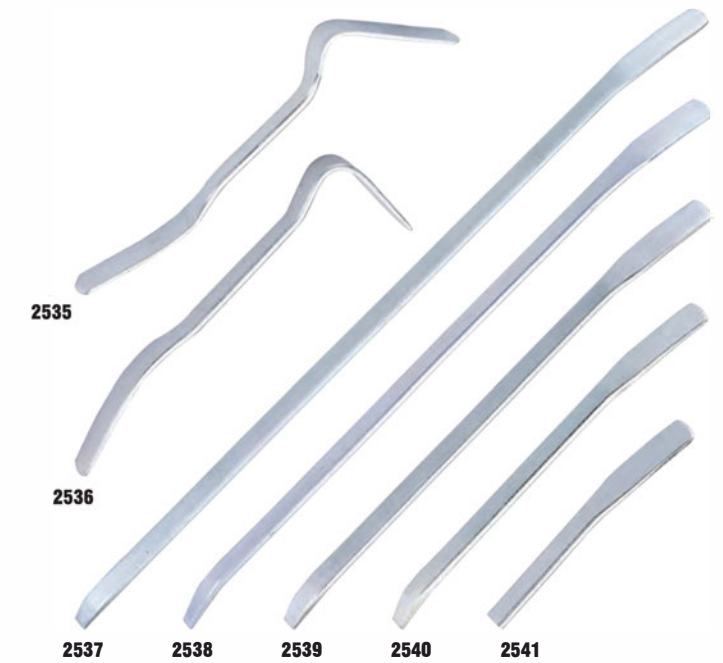

**2542 ИНСТРУМЕНТ РИХТОВОЧНЫЙ**

Артикул	Модель	Ширина	Длина:
2542	21LV	125 мм	255 мм
2543	21TV	137 мм	255 мм
2544	2125	92 мм	110 мм
2545	2155	70 мм	110 мм
2546	21V5	48 мм	110 мм
2547	215J	70 мм	110 мм
2548	21VJ	48 мм	110 мм



**2549 ОПРАВКИ РИХТОВОЧНЫЕ**

Артикул	Модель	Тип	ШхДхВ, мм
2549	2121	Односторонний тонкий	80x56x26
2551	21GA	Двухсторонний	92x58x28
2552	21T1	Супертонкий	116x66x19
2553	2122	Изогнутый	130x60x43



**2554 КОМПЛЕКТ РИХТОВОЧНЫХ ОПРАВОК ПРОРЕЗИНЕННЫХ**

- В комплекте:
  1. Задняя оправка.
  2. Удлиненная задняя оправка.
  3. Двухконечная оправка.
  4. Изогнутая оправка.
  5. Универсальная оправка (оправка общего назначения).
  6. Двухконечная оправка.
  7. Изогнутая удлиненная оправка.



**3527 НАПИЛОЧНЫЕ ПЛАСТИНЫ**

Артикул	Длина	ШЕРОХОВАТОСТЬ ТР1
3527	14"	12ТР1
3528	14"	9ТР1







**5500 АППАРАТ ДЛЯ ТОЧЕЧНОЙ СВАРКИ**

- Напряжение питания: AC 220В 50/60 Гц
- Входной ток: 29А
- Мощность: 21 кВт\*А
- Безопасность: отключение при 30А.
- Таймер: 0.1-0.7 с
- Контроль: электронный контроль SCR
- Толщина свариваемого металла: 0.2-0.6 мм
- Толщина при сварке двух листов: 0.6-1.2 мм
- Размеры (ВхШхД): 570 x 350 x 250
- В комплекте: 2503, 2506, 2507, 2508, 2509, 2512

**5400 АППАРАТ ДЛЯ ТОЧЕЧНОЙ СВАРКИ (МИНИ)**

- Компактная конструкция, легкость перемещения.
- Аппарат удобен для использования в передвижных мастерских.
- Питание: AC 220В, 50/60 Гц
- Толщина свариваемого металла: 0,3 мм
- Толщина при сварке двух листов: 0.6-1.0 мм
- Размеры (ШхДхВ): 300 x 250 x 220 мм
- Размер подставки для аппарата: 400 x 400 x 670 мм
- В комплекте: 2503, 2506, 2507, 2508, 2509, 2512, а также подставка для аппарата.

**2501 ОБРАТНЫЙ МОЛОТОК ДЛЯ ТОЧЕЧНОЙ РИХТОВКИ И СВАРКИ**

- Полная длина: 435 мм.
- Коннектор присоединяется к положительной клемме сварочного аппарата.
- Применяется одновременно при рихтовке и сварочных работах.



**2503 ОБРАТНЫЙ МОЛОТОК ДЛЯ ТОЧЕЧНОЙ РИХТОВКИ С КРЮКОМ**

- Полная длина: 435 мм.
- Применяется для вытяжки шайбы, приваренной на кузове.

**2510 ЗАЗЕМЛЯЮЩИЙ ЗАЖИМ**

- Присоединяется к отрицательной клемме сварочного аппарата.

**2513 ДЕРЖАТЕЛЬ ДЛЯ ЭЛЕКТРОДОВ**

- Держатель сварочных электродов присоединяется к положительной клемме сварочного аппарата.

Артикул	2504	2505	2506	2514	2507	2508	2509	2512
ИЗОБРАЖЕНИЕ								
ТИП	КРЮК	ЭЛЕКТРОД ДЛЯ ПРИВАРИВАНИЯ ШАЙБ	ЭЛЕКТРОД ДЛЯ ПРИВАРИВАНИЯ ШАЙБ	ЭЛЕКТРОД ДЛЯ ПРИВАРИВАНИЯ ШАЙБ	ЭЛЕКТРОД С ОСТРЫМ НАКОНЕЧНИКОМ	ЭЛЕКТРОД С КАНАВКОЙ	ЭЛЕКТРОД УГОЛЬНЫЙ	ШАЙБА СВАРОЧНАЯ МЕДНАЯ

**4751 СЪЕМНИК ШАРОВЫХ ОПОР (30 ММ)**

- Специально предназначен для демонтажа шаровых опор грузовых автомобилей.
- Размер захвата: 30 мм.
- Глубина захвата: 60 мм.
- Применение: все легкогрузные автомобили Mitsubishi, Delica, Canter и др.



**4752 СЪЕМНИК ШАРОВЫХ ОПОР (32 ММ)**

- Специально предназначен для демонтажа шаровых опор грузовых автомобилей.
- Размер захвата: 32 мм.
- Глубина захвата: 91 мм.
- Применение: грузовые автомобили 3.5-8 т.



**4753 СЪЕМНИК ШАРОВЫХ ОПОР (39 ММ)**

- Специально предназначен для демонтажа шаровых опор грузовых автомобилей.
- Размер захвата: 39 мм.
- Глубина захвата: 95 мм.
- Применение: автомобили грузоподъемностью 4 т: SCANIA, Mercedes, MAN, HINO и др.



**5243 СЪЕМНИК ШАРОВЫХ ОПОР (39 ММ)**

- Предназначен для снятия шаровых опор грузовых автомобилей без повреждения шарнира и сопряженных элементов.
- Все работы выполняются прямо на автомобиле.
- Используется с ключом 26 мм.
- Применение: Универсальное применение: грузовые автомобили SCANIA, MB, MAN (например, шарниров рулевых тяг 414), HINO и пр.



**7768 СЪЕМНИК РУЛЕВОГО ШАРНИРА**

- Предназначен для снятия рулевого шарнира без повреждения.
- Размер: 3/4" Dr., захват 58мм.
- Применение: SCANIA 3201340, VOLVO FM12, DAF и др.

**4070 СЪЕМНИК РУЛЕВОГО ШАРНИРА**

- Используется с ключом 3/4".

Артикул	A, мм	B, мм	C, мм	ПРИМЕНЕНИЕ:
4070	42	80.6	59.5	Mercedes Actros,
4071	47	85	62.9	HINO, ISUZU, NISSAN, FUSO грузоподъемностью 8.8-10.5 т.
4072	58	96	75.4	SCANIA, грузовые автомобили европейского производства.
4073	62	100	75.4	HINO, ISUZU, NISSAN, FUSO грузоподъемностью 15-35 т.
4074	67	105	75.4	MAN Tractor Trailer FE410A.

**4891 СЪЕМНИК ШАРОВЫХ ОПОР ГИДРАВЛИЧЕСКИЙ**

- Применяется с гидравлическим или механическим приводом.
- Предназначен для снятия шаровых опор грузовых автомобилей.
- Усиленная конструкция съемника позволяет прикладывать большее усилие.
- Рабочий диапазон захвата: 70 мм; ширина захвата: 36 мм.
- Запатентованный гидроцилиндр обеспечивает максимальное усилие 12 т.



**5159 СЪЕМНИК ШАРОВЫХ ОПОР ГИДРАВЛИЧЕСКИЙ**

- Предназначен для демонтажа шаровых опор. Работает с гидравлическим приводом 10тонн.
- Размер захватов: 25мм, 32мм.



**7683 СЪЕМНИК ШАРОВЫХ ОПОР ГРУЗОВЫХ АВТОМОБИЛЕЙ УНИВЕРСАЛЬНЫЙ**

- Предназначен для демонтажа шарового шарнира и рулевой тяги, с тремя заменяемыми захватами.
- Размер захватов: 25 мм, 32 мм, 48 мм.
- Применение: DAF, IVECO, MAN, MERCEDES, SCANIA, VOLVO и другие грузовики.







**4014 АДАПТЕР ДЛЯ ПРОВЕРКИ КОМПРЕССИИ ДВИГАТЕЛЯ**

- Адаптер применяется для проверки компрессии в цилиндрах дизельных двигателях FUSO-6M70.
- Оригинальный код: MH062180
- Размеры:  $\phi$  40 мм, длина 240 мм.



**4015 АДАПТЕР ДЛЯ ПРОВЕРКИ КОМПРЕССИИ ДВИГАТЕЛЯ**

- Адаптер применяется для проверки компрессии в цилиндрах дизельных двигателях FUSO-6M60.
- Оригинальный код: MH063384.
- Размеры:  $\phi$  32 мм, длина 200 мм.



**4016 АДАПТЕР ДЛЯ ПРОВЕРКИ КОМПРЕССИИ ДВИГАТЕЛЯ**

- Адаптер применяется для проверки компрессии в цилиндрах дизельных двигателях Fuso 6M70 через отверстия свечей накаливания.
- Размеры: M10x 1.25, длина 140 мм.



**4017 СЪЕМНИК ТОРМОЗНОЙ СИСТЕМЫ НА АВТОМОБИЛЯХ С ПНЕВМОПОДВЕСКОЙ**

- Специально предназначен для снятия пневматической тормозной системы автомобилей FUSO с пневмоподвеской.
- Оригинальный код: MC889860, MC889861, MC889862.

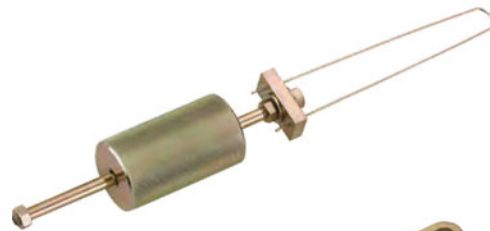

**4018 СЪЕМНИК ФОРСУНОК**

- Специально предназначен для демонтажа форсунок двигателей FUSO-6M60.
- Оригинальный код: MH061071.
- Длина: 345 мм.



**4019 КЛЮЧ ДЛЯ СНЯТИЯ МАСЛЯНОГО ФИЛЬТРА (ДИЗЕЛЬ)**

- Оригинальный номер: MH063201.
- Специально предназначен для замены масляных фильтров дизельных двигателей.
- Размер: под ключ 1/2", 8 граней, общая длина: 330 мм.
- Применение: дизельный двигатель FUSO.



**4467 ФИКСАТОР МУФТЫ ВЕНТИЛЯТОРА FUSO**

- Для удержания муфты вентилятора при откручивании осевой гайки.
- Применение: FUSO EURO 5.
- Оригинальный номер (FM): MH064219.

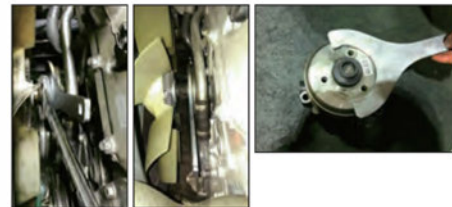

**4341 СЪЕМНИК ПЕРЕДНЕГО САЛЬНИКА КОЛЕНВАЛА MITSUBISHI (FUSO), IVECO**

- Используется для снятия переднего сальника коленчатого вала.
- Применение: автомобили Mitsubishi Fuso (euro 5), Iveco.
- Оригинальный номер для Mitsubishi Fuso: Mh063989.
- Оригинальный номер для Iveco: 99340059.



**4342 ПРИСПОСОБЛЕНИЕ ДЛЯ УСТАНОВКИ ПЕРЕДНЕГО САЛЬНИКА КОЛЕНВАЛА MITSUBISHI (FUSO), IVECO**

- Используется для установки переднего сальника коленчатого вала.
- Применение: автомобили Mitsubishi Fuso (euro 5), Iveco.
- Оригинальный номер для Mitsubishi Fuso: Mh063962.
- Оригинальный номер для Iveco: 99346258.



**4343 ФИКСАТОР МАХОВИКА MITSUBISHI (FUSO), IVECO**

- Предназначен для фиксации маховика.
- Применение: автомобили Mitsubishi Fuso (euro 5), Iveco.
- Оригинальный номер для Mitsubishi Fuso: Mh063967.
- Оригинальный номер для Iveco: 99360306.



**4344 ФИКСАТОР МАХОВИКА MITSUBISHI (FUSO), IVECO**

- Предназначен для фиксации маховика.
- Применение: автомобили Mitsubishi Fuso (euro 5), Iveco (SAT).
- Оригинальный номер для Mitsubishi Fuso: MH064205.



**4354 ФИКСАТОР ПРИВОДА НАСОСА ГИДРОУСИЛИТЕЛЯ РУЛЯ MITSUBISHI (FUSO), IVECO**

- Используется для фиксации приводного вала насоса гидроусилителя руля.
- Применение: автомобили Mitsubishi Fuso (euro 5), Iveco.
- Оригинальный номер для Mitsubishi Fuso: Mh063965.
- Оригинальный номер для Iveco: 99360187.



**4356 СЪЕМНИК ФОРСУНОК ДЛЯ ДИЗЕЛЬНОГО ДВИГАТЕЛЯ MITSUBISHI (FUSO), IVECO**

- Используется для фиксации и снятия форсунок с дизельных двигателей.
- Применение: автомобили Mitsubishi Fuso (Euro 5), Iveco.
- Оригинальный номер для Mitsubishi Fuso: Mh064377.
- Оригинальный номер для Iveco: 99342156.



**4357 ПРИСПОСОБЛЕНИЕ ДЛЯ УСТАНОВКИ ЦЕПИ ГРМ MITSUBISHI (FUSO), IVECO**

- Используется для выравнивания цепи ГРМ.
- Применение: автомобили Mitsubishi Fuso (Euro 5), Iveco.
- Оригинальный номер для Mitsubishi Fuso: Mh063979.
- Оригинальный номер для Iveco: 99396030.



**4358 ФИКСАТОР КОЛЕНВАЛА MITSUBISHI (FUSO), IVECO**

- Используется для фиксации коленвала.
- Применение: автомобили Mitsubishi Fuso (Euro 5), Iveco.
- Оригинальный номер для Mitsubishi Fuso: Mh063969.
- Оригинальный номер для Iveco: 99360615.



**4359 ФИКСАТОР РАСПРЕДВАЛА MITSUBISHI (FUSO), IVECO**

- Используется для фиксации распределительных валов.
- Применение: автомобили FUSO (Euro 5), Iveco.
- Оригинальный номер для Mitsubishi Fuso: Mh063968.
- Оригинальный номер для Iveco: 99360614.



**4360 НАБОР ПРИСПОСОБЛЕНИЙ ДЛЯ ДЕМОНТАЖА НАСОСА ГИДРОУСИЛИТЕЛЯ РУЛЯ MITSUBISHI (FUSO)**

- Используется для снятия и установки насоса гидроусилителя руля.
- Применение: автомобили Mitsubishi Fuso (Euro 5).
- Размер: 15 мм./12 граней.
- Оригинальный номер для Mitsubishi Fuso: MH064217, MH064218.



**4362 ПРИСПОСОБЛЕНИЕ ДЛЯ СНЯТИЯ И УСТАНОВКИ ПРУЖИНЫ КЛАПАНА**

- Используется для снятия и установки пружины клапана.
- Применение: автомобили Mitsubishi Fuso (Euro 5), Iveco.
- Оригинальный номер для Mitsubishi Fuso: Mh063966.
- Оригинальный номер для Iveco: 99360260.





**4363 СЪЕМНИК ЗАДНЕГО САЛЬНИКА КОЛЕНВАЛА MITSUBISHI (FUSO), IVECO**

- Используется для снятия заднего сальника коленчатого вала.
- Применение: автомобили Mitsubishi Fuso (Euro 5), Iveco.
- Оригинальный номер для Mitsubishi Fuso: Mh063961.
- Оригинальный номер для Iveco: 99340060.

**4364 ПРИСПОСОБЛЕНИЕ ДЛЯ УСТАНОВКИ ЗАДНЕГО САЛЬНИКА КОЛЕНВАЛА MITSUBISHI (FUSO), IVECO**

- Используется для установки заднего сальника коленчатого вала.
- Применение: автомобили Mitsubishi Fuso (Euro 5), Iveco.
- Оригинальный номер для Mitsubishi Fuso: Mh063963.
- Оригинальный номер для Iveco: 99346259.



**4365 СЪЕМНИК ТОПЛИВНЫХ ТРУБОК MITSUBISHI (FUSO)**

- Используется для снятия топливных трубок.
- Применение: автомобили Mitsubishi Fuso (Euro 5).
- Оригинальный номер для Mitsubishi Fuso: MH064211.

**4366 ПРИСПОСОБЛЕНИЕ ДЛЯ УСТАНОВКИ МУФТЫ САЛЬНИКА MITSUBISHI (FUSO)**

- Используют для установки муфты сальника.
- Применение: автомобили Mitsubishi Fuso (Euro 5).
- Оригинальный номер для Mitsubishi Fuso: MH064257.

**4105 ГОЛОВКА ДЛЯ САЛЬНИКА МЕХАНИЗМА РУЛЕВОГО УПРАВЛЕНИЯ**

- Инструмент применяется при замене сальника механизма рулевого управления, а также для регулировки зажимной гайки. Предотвращает повреждение гайки.
- Применение: большинство грузовых автомобилей японского производства (FUSO и др.)

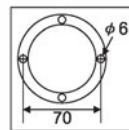

**7772 ГОЛОВКА ДЛЯ САЛЬНИКА МЕХАНИЗМА РУЛЕВОГО УПРАВЛЕНИЯ (FUSO)**

- Предназначена для регулировки и предотвращения повреждения гайки во время замены сальника рулевого управления.
- Размер: 1/2"DR.xPCD53mmxφ5.5mm/4PT.
- Применение: FUSO 6.5T-15T.

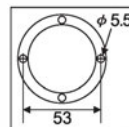

**7773 ГОЛОВКА ДЛЯ САЛЬНИКА МЕХАНИЗМА РУЛЕВОГО УПРАВЛЕНИЯ (FUSO)**

- Инструмент применяется при замене сальника механизма рулевого управления, а также для регулировки зажимной гайки.
- Предотвращает повреждение гайки.
- Применение: Fuso 3.5T
- Размеры: 1/2"DR x PCD 49mm x φ 5.5 mm / 4PT

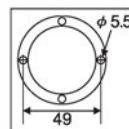

**7797 СЪЕМНИК МАСЛЯНОГО ФИЛЬТРА FUSO (401)**

- Используется для снятия пластикового масляного фильтра.
- Специальная головка 1/2"DR для установки/демонтажа переходника.
- Размер: φ 96.5 x 12PT.
- Применение: FUSO 401/автобусы Daewoo.



**7798 ПРИСПОСОБЛЕНИЕ ДЛЯ УСТАНОВКИ ПОРШНЕВЫХ КОЛЕЦ FUSO (6D)**

- Предназначен для установки поршневых колец.
- Размер цилиндра: φ 130 мм.
- Применение: FUSO 6D22, 6D24.

**7799 ГОЛОВКА ДЛЯ ДЕМОНТАЖА СТУПИЧНОЙ ГАЙКИ (FUSO)**

- Предназначена для снятия гайки на задней оси грузовых автомобилей FUSO.
- Размеры: 1/2"x 80 мм x φ 9.5x2.
- Применение: FUSO 6.5-7.7 т.

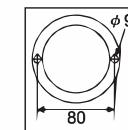

**7687 НАБОР ДЛЯ ДЕМОНТАЖА ПОДШИПНИКОВ/ВТУЛОК FUSO**

- Предназначен для безопасного демонтажа трансмиссии, подшипников, втулок, шестеренок без повреждения соседних деталей.
- Применение: японские грузовые автомобили FUSO.



**4107 ГОЛОВКА ДЛЯ ДЕМОНТАЖА СТУПИЧНОЙ ГАЙКИ MITSUBISHI DELICA**

- Применяется для снятия ступичной гайки.
- Применение: MITSUBISHI DELICA 2500 см<sup>3</sup>.

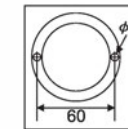

**4119 ПРИСПОСОБЛЕНИЕ ДЛЯ УСТАНОВКИ ПЕРЕДНЕГО САЛЬНИКА КОЛЕНВАЛА (ISUZU 3.5T)**

- Специально предназначено для установки без повреждений переднего сальника коленвала.
- Оригинальный номер сальника: BZ4961 E.
- Применение: ISUZU 3.5т (4JG2, 4JH1) (110HP / 130HP)

**5184 ПРИСПОСОБЛЕНИЕ ДЛЯ СНЯТИЯ ПЕРЕДНЕГО САЛЬНИКА КОЛЕНВАЛА (ISUZU)**

- Используется с воротком или с обратным молотком (опционально).
- Так же используется для демонтажа игольчатого подшипника передней оси.
- Применение: ISUZU 3.5T (4JJ1), RT50 (ликп).
- Оригинальный номер (IM): 5-8840-0027-0.

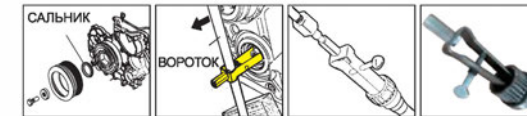

**5185 ПРИСПОСОБЛЕНИЕ ДЛЯ УСТАНОВКИ ПЕРЕДНЕГО САЛЬНИКА КОЛЕНЧАТОГО ВАЛА ISUZU (3.5T, RT50, RF10)**

- Используется для установки переднего сальника коленвала.
- Применение: ISUZU 3.5T (4JJ1) < 2012 г. RT50 (4JJ1), RF10 (4JK1).
- Оригинальный номер (IM): 5-8840-2821-0.



**5593 ПРИСПОСОБЛЕНИЕ ДЛЯ УСТАНОВКИ ПЕРЕДНЕГО САЛЬНИКА КОЛЕНВАЛА (ISUZU)**

- Используется для установки переднего сальника коленвала, центрует и направляет его на посадочное место.
- Применение: ISUZU 3.5T (4JJ1) > 2011 г.
- Оригинальный номер: XZ1262E.



**4118 ПРИСПОСОБЛЕНИЕ ДЛЯ УСТАНОВКИ ЗАДНЕГО САЛЬНИКА КОЛЕНВАЛА (ISUZU 3.5T)**

- Специально предназначено для защиты сальника от повреждений во время установки.
- Оригинальный номер сальника: BZ4962-E, 3-97071561
- Применение: ISUZU 3.5т (4JB1, 4JG2, 4JG1, 4JH1, 4JJ1) (130HP / 150HP)
- Оригинальный номер: 5-8840-2359



**5170 ПРИСПОСОБЛЕНИЕ ДЛЯ ДЕМОНТАЖА ЗАДНЕГО САЛЬНИКА КОЛЕНВАЛА (ISUZU)**

- Используется для снятия заднего сальника коленвала.
- Благодаря конструкции с 3-мя захватами сальник плотно фиксируется, упрощая процедуру.
- Применение: Isuzu, 3.5 т. (4JB1, 4JG2, 4JH1, 4JJ1), RT50(4JJ1), RF10(4JK1).
- Оригинальный номер: 5884023600.





**5171 ОПРАВКА ДЛЯ ЗАПРЕССОВКИ ОБОЙМЫ ПОДШИПНИКА ПЕРЕДНЕЙ СТУПИЦЫ ISUZU**

- Используется для замены подшипника передней ступицы.
- Рекомендуется использовать с JTC-5183 (опционально).
- Применение: ISUZU RT50 (пикап).
- Оригинальные номера (IM): 5-8522-0054-0, 9-8522-1270-0, 5-8840-2852-0.

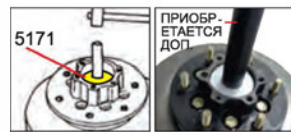

**5172 ОПРАВКА ДЛЯ УСТАНОВКИ САЛЬНИКА ПЕРЕДНЕЙ СТУПИЦЫ ISUZU**

- Специально разработано для установки сальника передней ступицы ISUZU.
- Рекомендуется использовать с JTC-5183 (опционально).
- Применение: ISUZU RT50 (пикап).
- Оригинальные номера (IM): 5-8840-2853-0, 5-8840-2854-0.

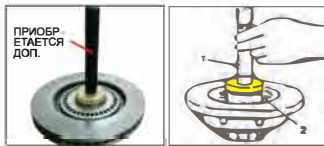

**5173 ОПРАВКА ДЛЯ УСТАНОВКИ САЛЬНИКА ПЕРЕДНЕГО МОСТА**

- Используется для установки сальника переднего моста.
- Может применяться с JTC-5183.
- Применение: ISUZU RT50 (пикап).
- Оригинальный номер (IM): 5-8840-2407-0.



**5174 ОПРАВКА ДЛЯ УСТАНОВКИ ИГОЛЬЧАТОГО ПОДШИПНИКА ISUZU (RT50)**

- Используется для установки игольчатого подшипника.
- Используется с JTC-5183 (опционально).
- Применение: ISUZU RT50 (пикап).
- Оригинальный номер (IM): 5-8840-2408-0.



**5175 ОПРАВКА ДЛЯ ЗАПРЕССОВКИ ЗАДНЕГО ПОДШИПНИКА ISUZU (RT50)**

- Используется для запрессовки заднего подшипника.
- Применение: ISUZU RT50 (пикап).
- Оригинальный номер (IM): 9-8522-1271-0.



**5176 ОПРАВКА ДЛЯ СНЯТИЯ САЛЬНИКА ЗАДНЕГО МОСТА ISUZU**

- Используется для снятия сальника заднего моста.
- Применение: ISUZU RT50 (пикап).
- Оригинальный номер (IM): 9-8522-1246-0.



**5177 ОПРАВКА ДЛЯ УСТАНОВКИ САЛЬНИКА ЗАДНЕЙ ПОЛУОСИ ISUZU (RT50)**

- Применяется для установки сальника задней полуоси.
- Применяется с JTC-5183.
- Применение: ISUZU RT50 (пикап).
- Оригинальный номер (IM): 5-8840-2202-0.

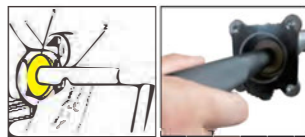

**5178 ОПРАВКА ДЛЯ УСТАНОВКИ СЕНСОРНОГО КОЛЬЦА ABS ISUZU (RT50)**

- Используется для установки кольца ABS.
- Используется с JTC-5183.
- Применение: ISUZU RT50 (пикап).
- Оригинальный номер (IM): 5-8840-2789-0.

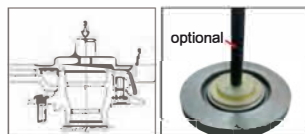

**5179 ОПРАВКА ДЛЯ ДЕМОНТАЖА ГАЙКИ СТУПИЦЫ КОЛЕСА ISUZU (RT50)**

- Используется для демонтажа гайки ступицы колеса.
- РСД 53 мм.х 6.3 мм./2PT.
- Применение: ISUZU RT50 (пикап).
- Оригинальный номер (IM): 5-8840-2117-0.



**5180 ОПРАВКА ДЛЯ УСТАНОВКИ САЛЬНИКА**

- Используется для установки уплотнения (сальника) трубок высокого давления.
- Применение: ISUZU 3.5T (4JB 1.4JG 1.4JG 2.4JH 1.4JJ1), RT50 (4JJ1), RF10 (4JK1).
- Оригинальный номер (IM): 5-8840-2820-0.

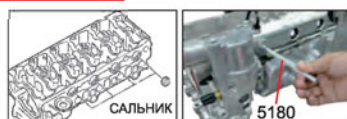

**5181 ГОЛОВКА ДЛЯ РЕГУЛИРОВКИ КЛАПАНОВ ISUZU (3.5T, RT50, RF10)**

- Внутри предусмотрено отверстие под отвертку.
- Применение: ISUZU 3.5T (4JB 1.4JG 1.4JG 2.4JH 1.4JJ1), RT50 (4JJ1), RF10 (4JK1).
- Оригинальный номер (IM): 5-8840-2822-0.

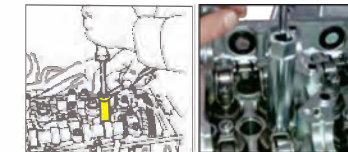

**5182 ПРИСПОСОБЛЕНИЕ ДЛЯ РАССУХАРИВАНИЯ КЛАПАНОВ ISUZU (3.5T, RT50, RF10)**

- Используется для рассухаривания клапанов.
- Применение: ISUZU 3.5T (4JB 1.4JG 1.4JG 2.4JH 1.4JJ1), RT50 (4JJ1), RF10 (4JK1).
- Оригинальный номер (IM): 5-8840-2816-0.

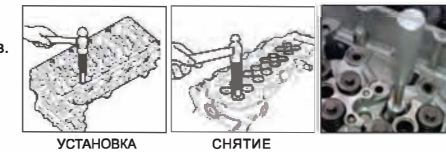

**5183 ВСПОМОГАТЕЛЬНАЯ РУКОЯТКА ДЛЯ УСТАНОВКИ ПОДШИПНИКОВ И САЛЬНИКОВ (ISUZU)**

- Применяется для установки подшипников и сальников.
- Используется с JTC-5178, JTC-5177, JTC-5174, JTC-5172, JTC-5173, JTC-5194, JTC-5196, JTC-5197, JTC-5171.
- Размер:  $\varnothing 32 \times 237$  мм.
- Оригинальный номер (IM): 5-8840-2117-0.



**5186 СЪЕМНИК НАПРАВЛЯЮЩЕГО ПОДШИПНИКА МКПП (ISUZU)**

- Используется для снятия направляющего подшипника первичного вала МКПП.
- Используется с обратным молотком.
- Применение: ISUZU 3.5 т. (4JJ1) 150 л.с. RT50 (4JJ1)
- Оригинальный номер: 5-8840-2000-0.



**5187 СЪЕМНИК МАСЛЯНОГО ФИЛЬТРА ДЛЯ ГРУЗОВЫХ АВТОМОБИЛЕЙ ISUZU, HINO (118 ММ./16РТ)**

- Используется для снятия масляного фильтра.
- Применение: ISUZU 4.9т., 6.5т., 8.7т., 9.5т., 11т., 17т.; HINO 17т. (Euro 4).
- Размер: 1/2" Dr.х 118 мм, 16 граней.



**5188 СЪЕМНИК ВЕРХНЕЙ ШАРОВОЙ ОПОРЫ ISUZU (RT50)**

- Используется для демонтажа верхней шаровой опоры передней оси.
- Применение: ISUZU RT50 (пикап).
- Оригинальный номер (IM): 5-8840-2121-0.

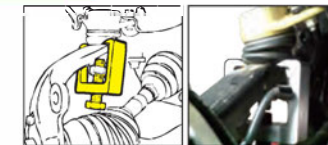

**5189 СЪЕМНИК НИЖНЕЙ ШАРОВОЙ ОПОРЫ ISUZU (RT50)**

- Используется для демонтажа нижней шаровой опоры передней оси.
- Применение: ISUZU RT50 (пикап).
- Оригинальный номер (IM): 5-8840-2017-0.

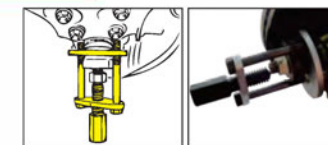

**5190 ПРИСПОСОБЛЕНИЕ ДЛЯ ЗАМЕНЫ САЙЛЕНТБЛОКА РЫЧАГА ПОДВЕСКИ ISUZU (RT50)**

- Применяется с гидравлическим приводом (приобретается отдельно).
- Применение: ISUZU RT50 (пикап).
- Оригинальные номера (IM): 5-8840-0257-0, 5-8840-2327-0.



**4147 НАБОР ДЛЯ ЗАМЕНЫ САЛЬНИКА КОЛЕНВАЛА (ГРУЗОВИКИ ISUZU МАЛОЙ ГРУЗОПОДЪЕМНОСТИ)**

- Специально предназначен для замены сальника коленвала.
- Не повреждает сальник и сопряженные детали.
- Применение: грузовые автомобили ISUZU. Двигатели: 4 HE1, 4HG1, 6HH1, 6HK1
- Оригинальный номер сальника: Передний BZ4365E, Задний BZ4219E.

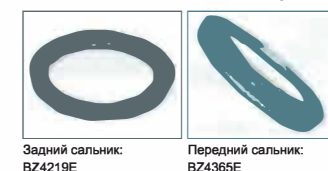

Задний сальник: BZ4219E

Передний сальник: BZ4365E





**5191 НАБОР ПРИСПОСОБЛЕНИЙ ДЛЯ ЗАМЕНЫ  
САЙЛЕНТБЛОКА РАМЫ ISUZU (RT50)**

- Применяется для демонтажа/монтажа сайлентблока рамы.
- Может использоваться с гидравлическим прессом.
- Применение: ISUZU RT50 (пикап).
- Оригинальные номера (IM): 5-8840-2309-0, 5-8840-2309-2, 5-8840-2309-3.



**5192 НАБОР ПРИСПОСОБЛЕНИЙ ДЛЯ ДЕМОНТАЖА ПОДШИПНИКА  
ПЕРВИЧНОГО ВАЛА КОРОБКИ ПЕРЕДАЧ (ISUZU RT50)**

- Используется для демонтажа подшипника первичного вала.
- Применение: ISUZU RT50 (пикап).
- Оригинальные номера (IM): 5-8840-2156-0, 5-8840-2027-0, 5-8840-2158-0.

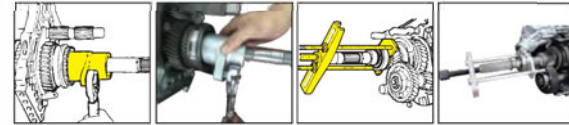

**5193 ПРИСПОСОБЛЕНИЕ ДЛЯ УСТАНОВКИ  
ПОДШИПНИКА ОСНОВНОГО ВАЛА КПП ZF**

- Используется для установки подшипника основного вала КПП ZF.
- Применение: ISUZU RT50 (пикап).
- Оригинальные номера (IM): 5-8840-2159-0, 5-8840-2194-0, 9-8522-1165-0.



**5194 НАБОР ОПРАВОК ДЛЯ УСТАНОВКИ САЛЬНИКА  
МКПП ISUZU RT50**

- Используется для установки сальников МКПП.
- Применение: ISUZU RT50 (пикап).
- Оригинальные номера (IM): 5-8522-0050-0, 5-8840-0026-0, 5-8840-2797-0.

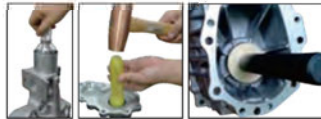

**5195 ПРИСПОСОБЛЕНИЕ ДЛЯ МОНТАЖА/ДЕМОНТАЖА  
ШЕСТЕРНИ ПОЛУОСИ ДИФФЕРЕНЦИАЛА  
(ISUZU RT50)**

- Используется для монтажа/демонтажа шестерни полуоси дифференциала.
- Применение: ISUZU RT50 (Pickup).
- Оригинальный номер (IM): 5-8840-2682-0.



**5196 НАБОР ПРИСПОСОБЛЕНИЙ ДЛЯ УСТАНОВКИ  
ПОДШИПНИКА ДИФФЕРЕНЦИАЛА ISUZU  
(RT50)**

- Специально разработан для установки подшипника дифференциала.
- Используется с JTC-5183 (приобретается дополнительно).
- Применение: ISUZU RT50 (пикап).
- Оригинальные номера (IM): 5-8840-2782-0, 5-8840-2783-0, 5-8840-2784-0, 9-8522-127-0, 9-8522-1141-0.



**5197 ПРИСПОСОБЛЕНИЕ ДЛЯ УСТАНОВКИ ШКИВА  
КОМПРЕССОРА КОНДИЦИОНЕРА ISUZU (RT-50)**

- Применяется для установки шкива компрессора кондиционера.
- Используется с JTC-5183 (приобретается дополнительно).
- Применение: ISUZU RT50 (пикап).
- Оригинальный номер (IM): 5-8840-0118-0.

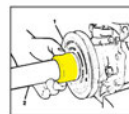

**7778 ГОЛОВКА ТОРЦЕВАЯ ДЛЯ СТУПИЧНЫХ  
ГАЕК ЗАДНИХ КОЛЕС ISUZU**

- Предназначена для снятия ступичных гаек задних колес.
- Применение: ISUZU 7.5 T
- Размеры: 1/2" DR x PCD 74мм x 9.5 мм / 2PT

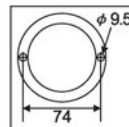

**7770 ПРИСПОСОБЛЕНИЕ ДЛЯ УСТАНОВКИ  
ЗАДНЕГО САЛЬНИКА КОЛЕНВАЛА И САЛЬНИКА  
ВЕНТИЛЯТОРА ISUZU**

- Предназначен для установки заднего сальника коленвала и сальника вентилятора.
- Оригинальный номер сальника: BZ4837G/BZ5016E.
- Применение: ISUZU 6WAI, 6WGI.



**4401 НАБОР ДЛЯ ДЕМОНТАЖА ТОПЛИВНЫХ  
ФИЛЬТРОВ ISUZU (EURO 5)**

- Используется для снятия пластиковой крышки при замене топливного фильтра.
- В комплекте специальная головка 1/2" DR предназначенная для установки/демонтажа топливного штуцера.
- Размер ключа: 1/2" DR, внутренний диаметр 87 мм., 12-ти гранный.
- Применение: ISUZU ELF/Forward (после 2011 г.в.)
- Оригинальный номер: 8981584580.

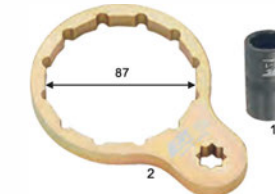

**4402 КЛЮЧ ДЛЯ ДЕМОНТАЖА ТОПЛИВНЫХ  
ФИЛЬТРОВ ISUZU (EURO 4)**

- Используется для снятия пластиковой крышки при замене топливного фильтра.
- Размер ключа: 1/2" DR, внутренний диаметр 100 мм., 12-ти гранный.
- Применение: ISUZU ELF/Forward (2007- 2011 г.в.)
- Оригинальный номер: 8980399871.



**4403 КЛЮЧ ДЛЯ ДЕМОНТАЖА ТОПЛИВНЫХ  
ФИЛЬТРОВ HINO (EURO 5)**

- Используется для снятия пластиковой крышки при замене топливного фильтра.
- Размер ключа: 1/2" DR, внутренний диаметр 86 мм., 12-ти гранный.
- Дополнительно возможно использование головки JTC-4401-1 (в комплект не входит) для установки/демонтажа топливного штуцера.
- Применение: Hino 300 (3.5T-8.5T), Toyota Dyna, Hiace.



ОПЦИОНАЛЬНО



**5294 КЛЮЧ ДЛЯ МАСЛЯНОГО ФИЛЬТРА HINO**

- Предназначен для демонтажа и установки масляного фильтра грузовиков HINO.
- Используется с ключом 1/2".
- Применение: грузовики HINO после 2003 г.в.
- Оригинальный номер: 103251, S23401-11840-A.



**5295 ГОЛОВКА ДЛЯ САЛЬНИКА МЕХАНИЗМА  
РУЛЕВОГО УПРАВЛЕНИЯ HINO**

- Специальная конструкция с двумя шпильками предназначена для откручивания и затягивания гаек во время замены сальника механизма рулевого управления.
- Используется с ключом 1/2".
- Применение: грузовики HINO после 1994 г.в., грузоподъемностью 21-35 тонн.

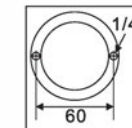

**5296 ГОЛОВКА СТУПИЧНАЯ ДЛЯ ЗАДНЕЙ ОСИ HINO**

- Изготовлена из высококачественной стали, обладает высокой прочностью, предназначена для демонтажа ступичных гаек.
- Используется с ключом 3/4".
- Общая длина: 84 мм.
- Размеры: 105 мм/8 граней.
- Применение: грузовики HINO грузоподъемностью 11,9 тонн.

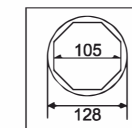

**5582 ГОЛОВКА ДЛЯ ГАЙКИ ЗАДНЕЙ  
СТУПИЦЫ HINO 120 MM**

- Предназначена для снятия гайки ступицы, изготовлена из специального сплава высокой прочности.
- Общая длина: 320 мм.
- Размер: 3/4" DR x 120 мм / 8PT.
- Применение: грузовые автомобили HINO, 17 т.

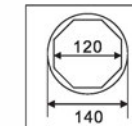

**4148 ПРИСПОСОБЛЕНИЕ ДЛЯ УСТАНОВКИ  
ЗАДНЕГО САЛЬНИКА КОЛЕНВАЛА HINO (J08C)**

- Специально предназначено для установки без повреждений заднего сальника коленвала.
- Применение: HINO 15 тонн/17 тонн.
- Оригинальный номер сальника: AZ4079-F.



**5464 ПРИСПОСОБЛЕНИЕ ДЛЯ УСТАНОВКИ  
ПЕРЕДНЕГО САЛЬНИКА КОЛЕНВАЛА HINO (J08C)**

- Специально разработан для установки переднего сальника коленвала без возможных повреждений.
- Инструмент прост в использовании. Экономит время.
- Применение: HINO 11, 15, 17 т.
- Оригинальный номер: BZ4820E.



**4149 ПРИСПОСОБЛЕНИЕ ДЛЯ УСТАНОВКИ  
ПЕРЕДНЕГО САЛЬНИКА КОЛЕНВАЛА (HINO)**

- Специально предназначено для установки без повреждений переднего сальника коленвала.
- Применение: Грузовые автомобили HINO, PROFIA K13C-TE 350P, 700 серии E13C 420P.
- Оригинальный номер сальника: AH3618-M, BZ5376E.



**5469 КЛЮЧ ДЛЯ РЕГУЛИРОВКИ ТОРМОЗОВ HINO  
(#700)**

- Используется для регулировки тормозов на грузовиках HINO.
- Применение: HINO #700.







**7774 ПРИСПОСОБЛЕНИЕ ДЛЯ УСТАНОВКИ  
ПЕРЕДНЕГО САЛЬНИКА КОЛЕНВАЛА HINO**

- Предназначен для быстрой установки переднего сальника коленчатого вала без его повреждения.
- Оригинальный номер сальника: BZ5221E.
- Размер сальника  $\phi 96 \times \phi 131 \times 16$  мм.
- Применение: HINO K13C-TV.



**5583 ПРИСПОСОБЛЕНИЕ ДЛЯ УСТАНОВКИ  
ЗАДНЕГО САЛЬНИКА (K13C)**

- Предназначен для установки заднего сальника.
- Прост в использовании, экономит время и предотвращает повреждение сальника во время установки.
- Применяется: двигатель HINO P11C / K13C (1999-2002).
- Оригинальный номер сальника: BZ5377F.
- Размер сальника:  $\phi 116 \times \phi 151 \times 15$  мм



**5465 ПРИСПОСОБЛЕНИЕ ДЛЯ УСТАНОВКИ ПЕРЕДНЕГО  
САЛЬНИКА КОЛЕНВАЛА HINO (E13C)**

- Специально разработан для установки переднего сальника коленвала без возможных повреждений.
- Инструмент прост в использовании. Экономит время.
- Применение: HINO E13C 700.



**5466 ПРИСПОСОБЛЕНИЕ ДЛЯ УСТАНОВКИ ЗАДНЕГО  
САЛЬНИКА КОЛЕНВАЛА HINO (E13C)**

- Специально разработан для установки заднего сальника коленвала без возможных повреждений.
- Применение: UD350 (Ck450), более 20 тонн UD380 (Ck451).
- Оригинальный номер сальника: BZ5967E.



**5161 ПРИСПОСОБЛЕНИЯ ДЛЯ УСТАНОВКИ ЗАДНЕГО  
САЛЬНИКА КОЛЕНВАЛА (NISSAN UD, SK)**

- Используется для установки заднего сальника коленвала на грузовых автомобилях Nissan UD.
- Применение: UD350 (Ck450), более 20 тонн UD380 (Ck451).
- Оригинальный номер сальника: BZ5967E.



**5162 ПРИСПОСОБЛЕНИЯ ДЛЯ УСТАНОВКИ ЗАДНЕГО  
САЛЬНИКА КОЛЕНВАЛА (NISSAN UD, CW)**

- Используется для установки заднего сальника коленвала на грузовых автомобилях Nissan UD.
- Применение: CW520, CW530.
- Оригинальный номер сальника: BZ5333E (для CW520), BZ4938E (для CW530)



**7771 ПРИСПОСОБЛЕНИЕ ДЛЯ УСТАНОВКИ ЗАДНЕГО  
САЛЬНИКА КОЛЕНВАЛА (FE6)**

- Предназначен для установки заднего сальника коленвала.
- Применение: UD FE6 17T Euro 4.

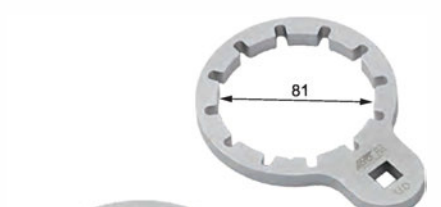

**5476 СЪЕМНИК ТОПЛИВНОГО ФИЛЬТРА ДЛЯ ГРУЗОВИКОВ  
СРЕДНЕЙ ГРУЗОПОДЪЕМНОСТИ  
(NISSAN UD, ДИЗЕЛЬ)**

- Специально разработан для демонтажа топливных фильтров.
- Используется с ключами: 1/2" Dr.
- Применение: Nissan UD средней грузоподъемности.
- Тип двигателя: UD GH5, GH7.



**5477 СЪЕМНИК ТОПЛИВНОГО ФИЛЬТРА ДЛЯ ГРУЗОВИКОВ  
ВЫСОКОЙ ГРУЗОПОДЪЕМНОСТИ  
(NISSAN UD и VOLVO, ДИЗЕЛЬ)**

- Специально разработан для демонтажа топливных фильтров.
- Используется с ключами: 1/2" Dr.
- Применение: Nissan UD и Volvo высокой грузоподъемности.
- Тип двигателя: UD GH11, GH13.



**5479 ПРИСПОСОБЛЕНИЕ ДЛЯ СНЯТИЯ  
САПУНА ТРАНСМИССИИ ZF**

- Используется для снятия сапуна трансмиссии типа ZF.
- Размер: 1/2" Dr x 17 мм, 6 граней.
- Применение: ZF-58400, 68500 трансмиссия (включая 5 и 6-ступенчатой КПП), Leadca 3.5T, FOTON 3.5T, 8.5T и т.д.
- Оригинальный номер (ZF): HX46.000.559.



**5480 ПРИСПОСОБЛЕНИЕ ДЛЯ УСТАНОВКИ  
САЛЬНИКОВ МКПП**

- Предназначено для установки сальников МКПП.
- Изготовлено из полимерного материала, что позволяет избежать повреждения сальника.
- Применение: ZF-5S400 (5-ступенчатая КПП), Leadca 3.5T, FOTON 3.5T и т.д.
- Оригинальный номер (ZF): AA00592086.



**5481 ПРИСПОСОБЛЕНИЕ ДЛЯ ДЕМОНТАЖА  
ПОДШИПНИКА С ОСНОВНОГО ВАЛА МКПП**

- Предназначено для снятия подшипника основного вала КПП.
- Применение: ZF-5S400 (5-ступенчатая КПП), Leadca 3.5T, FOTON 3.5T и т.д.
- Оригинальный номер (ZF): HX53.000.087.



**5482 ПРИСПОСОБЛЕНИЕ ДЛЯ ДЕМОНТАЖА  
ПОДШИПНИКА С ВТОРИЧНОГО ВАЛА МКПП**

- Предназначено для снятия подшипника вторичного вала КПП.
- Применение: ZF-5S400 (5-ступенчатая КПП), Leadca 3.5T, FOTON 3.5T и т.д.
- Оригинальный номер (ZF): HX53.000.088.



**5483 ФИКСИРУЮЩЕЕ ПРИСПОСОБЛЕНИЕ  
ДЛЯ ЦЕНТРОВКИ ВАЛОВ ZF**

- Используется для центровки валов коробки ZF.
- Применение: ZF-5S400 (5-ти скоростная КПП), Leadca 3.5T, FOTON 3.5T и т.д.
- Оригинальный номер ZF: HX56.000.346.



**5484 СЪЕМНИК ГЛАВНОЙ ОСИ КОРОБКИ ZF**

- Используется для снятия главной оси коробки ZF.
- Применение: ZF-5S400 (5-ступенчатая КПП), Leadca 3.5T, FOTON 3.5T и т.д.
- Оригинальный номер (ZF): HX53.000.089.



**5485 СЪЕМНИК ПОДШИПНИКА (ZF)**

- Применяется для удаления подшипника в коробке ZF.
- Применение: ZF-5S400 (5-ступенчатая КПП), Leadca 3.5T, FOTON 3.5T и т.д.
- Оригинальный номер (ZF): HX53.000.086.



**5486 ПРИСПОСОБЛЕНИЕ ДЛЯ ФИКСАЦИИ  
ВАЛОВ КОРОБКИ ZF**

- Используется для фиксации основного и вспомогательного валов при их ремонте КПП.
- Так же используется для фиксации вилки вала.
- Применение: ZF-5S400 (5-ступенчатая КПП), Leadca 3.5T, FOTON 3.5T и т.д.
- Оригинальный номер (ZF): HT66.000.117.



**5487 ПРИСПОСОБЛЕНИЕ ДЛЯ УСТАНОВКИ  
САЛЬНИКА КПП ZF**

- Применяется для установки сальника КПП.
- Материал: пластик.
- Применение: ZF-6S500 (6-ступенчатая КПП), FOTON 8.5 т. и аналоги.
- Оригинальный номер (ZF): 1X56.196.583.







**5488 ПРИСПОСОБЛЕНИЕ ДЛЯ УСТАНОВКИ САЛЬНИКА КПП ZF**

- Предназначен для установки сальника КПП.
- Изготовлено из полиформальдегида, благодаря которому предотвращается повреждение сальника.
- Применение: ZF-6S500 (6-ступенчатая КПП), FOTON 8.5T и др.
- Оригинальный номер (ZF): 1X56.196.584.



**5489 ОПРАВКА ДЛЯ ВАЛА ПЕРЕКЛЮЧЕНИЯ КОРОБКИ ZF**

- Разработана для центровки вала переключения передач.
- Применение: ZF-6S500 (6-ступенчатая КПП), FOTON 8.5T.
- Оригинальный номер (ZF): 1X56.196.582.



**5490 ОПРАВКА ДЛЯ УСТАНОВКИ ШЕСТЕРНИ ЗАДНЕГО ХОДА (ZF)**

- Применяется для установки шестерни заднего хода в коробке ZF.
- Применение: ZF-6S500 (6-ступенчатая КПП), FOTON 8.5T и др.
- Оригинальный номер (ZF): 1X56.196.596.



**5491 ОПРАВКА ДЛЯ УСТАНОВКИ ПОДШИПНИКОВ (ZF)**

- Используется для установки подшипников.
- Применение: ZF-6S500 (6-ступенчатая КПП), FOTON 8.5T и др.
- Оригинальный номер (ZF): 1X56.196.597.



**5492 ПРИСПОСОБЛЕНИЕ ДЛЯ УСТАНОВКИ ШЕСТЕРНИ ГЛАВНОГО ВАЛА (ZF)**

- Предназначен для установки главного вала шестерни и входного вала зубчатой передачи.
- Применение: ZF-6S500 (6-ступенчатая КПП), FOTON 8.5T и др.
- Оригинальный номер (ZF): 1X56.196.593.



**5493 УНИВЕРСАЛЬНЫЙ СЪЕМНИК ПОДШИПНИКА ВАЛА КПП ZF**

- Используется для демонтажа подшипника вала КПП.
- Применение: ZF-6S500 (6-ступенчатая КПП), FOTON 8.5 т. и аналоги.
- Оригинальный номер (ZF): 1X56.122.304.

**5494 ПРИСПОСОБЛЕНИЕ ДЛЯ ФИКСАЦИИ ПОДШИПНИКА (ZF)**

- Используется для фиксации подшипника при установке синхронизатора.
- Применение: ZF-5S400 (5-ти скоростная), Leadsa 3.5т., FOTON 3.5т.
- Оригинальный номер (ZF): HX56.000.333.



**5495 ПРИСПОСОБЛЕНИЕ ДЛЯ СНЯТИЯ ПОДШИПНИКА ОСНОВНОГО ВАЛА КПП ZF**

- Предназначен для снятия подшипника основного вала коробки передач ZF.
- Применение: ZF-6S500 (6-ступенчатая КПП), FOTON 8.5T и др.
- Оригинальный номер (ZF): 1X56.136.740.

**5496 ПРИСПОСОБЛЕНИЕ ДЛЯ СНЯТИЯ ПОДШИПНИКА ВТОРИЧНОГО ВАЛА КПП ZF**

- Предназначен для снятия подшипника вторичного вала коробки передач ZF.
- Применение: ZF-6S500 (6-ступенчатая КПП), FOTON 8.5T и др.
- Оригинальный номер (ZF): 1X56.136.741.

**5497 УДЛИНИТЕЛЬ ДЛЯ JTC-TC-5493, JTC-5495.**

- Используется в качестве удлинителя к приспособлениям TC-5493, JTC-5495.
- Применение: ZF-6S500 (6-ступенчатая КПП), FOTON 8.5T и др.
- Оригинальный номер (ZF): 1X56.122.310.

**5498 ОПРАВКА ДЛЯ СЪЕМНИКА ПОДШИПНИКА JTC-5497**

- Используется с JTC-5497.
- Применение: ZF-6S500 (6-ступенчатая КПП), FOTON 8.5T и др.
- Оригинальный номер (ZF): 1X56.122.303.

**5499 ПРИСПОСОБЛЕНИЕ ДЛЯ ФИКСАЦИИ ГЛАВНОГО ВАЛА (ZF)**

- Предназначен для фиксации и выравнивания главного вала, промежуточного вала и вала вилки переключения передач.
- Применение: ZF-6S500 (6-ступенчатая КПП), FOTON 8.5T и др.
- Оригинальный номер (ZF): 1X56.196.595.



**7784 СЪЕМНИК ПОДШИПНИКОВ КПП ГРУЗОВЫХ АВТОМОБИЛЕЙ**

- Предназначен для демонтажа подшипников КПП на грузовых автомобилях.
- Диапазон размера подшипника: 75-170 мм.



**5154 СЪЕМНИК ПОДШИПНИКА КОРОБКИ ПЕРЕДАЧ ГРУЗОВЫХ АВТОМОБИЛЕЙ**

- Идеальный инструмент для демонтажа подшипников коробки передач грузовых автомобилей.
- Не повреждает подшипник и сопряженные детали.
- Применение: Грузовые автомобили грузоподъемностью 4 тонны и выше.



**5155 ОПРАВКА ДЛЯ СНЯТИЯ ПОДШИПНИКА ТРАНСМИССИИ ISUZU**

- Применяется для снятия подшипника трансмиссии грузовых автомобилей ISUZU.
- Оригинальный номер: #308, применяется совместно с JTC-5154.
- Применение: подшипники трансмиссий грузовых автомобилей ISUZU.



**5156 ОПРАВКА ДЛЯ СНЯТИЯ ПОДШИПНИКА ТРАНСМИССИИ HINO**

- Применяется для снятия подшипника трансмиссии грузовых автомобилей HINO.
- Оригинальный номер: #309, применяется совместно с JTC-5154.
- Применение: подшипники трансмиссий грузовых автомобилей HINO Kuozui грузоподъемностью 15 тонн.



**5157 ОПРАВКА ДЛЯ СНЯТИЯ ПОДШИПНИКА ТРАНСМИССИИ SCANIA**

- Применяется для снятия подшипника трансмиссии грузовых автомобилей SCANIA.
- Оригинальный номер: #310, применяется совместно с JTC-5154.
- Применение: подшипники трансмиссий грузовых автомобилей SCANIA.



**7686 НАБОР СЪЕМНИКОВ ДЛЯ РЕМОНТА КПП (ZF 16S)**

- Предназначен для безопасного демонтажа трансмиссии, подшипников, втулок, шестеренок без повреждения соседних деталей.
- Применение: Европейские грузовые автомобили DAF, японские -HINO 16S151-16S181.



**4150 НАБОР ДЛЯ ТЕСТИРОВАНИЯ ГЕРМЕТИЧНОСТИ СИСТЕМЫ ОХЛАЖДЕНИЯ ДВИГАТЕЛЕЙ (ГРУЗОВЫЕ АВТОМОБИЛИ)**

- Специально предназначен для тестирования герметичности радиаторов грузовых автомобилей.
- Используется для тестирования охлаждающей системы на предмет утечек.
- В комплект входит ручной насос и поверочные крышки, упаковка - пластиковый кейс.
- Перед началом работ убедитесь, что радиатор остыл.
- Применение: DEUTZ ENGINE, MERC BENZ, VOLVO, MAN, RENAULT, DAF, IVECO, SCANIA.







**4756 КОМПЛЕКТ ГОЛОВОК ДЛЯ ФОРСУНОК**

- Предназначен для снятия/установки дизельных форсунок.
- Применение: грузовые автомобили Mercedes, MAN, NEOPLAN, SETRA, IVECO, SCANIA, RENAULT и др.



**5247 РАССУХАРИВАТЕЛЬ КЛАПАНОВ ГРУЗОВЫХ АВТОМОБИЛЕЙ ЯПОНСКОГО ПРОИЗВОДСТВА.**

- Специально предназначен для снятия и установки клапанов двигателей грузовых автомобилей японского производства.
- Применение: FUSO 3.5 тонн, FUSO свыше 15 тонн, HINO 750, ISUZU 180, 200.



**5245 СЪЕМНИК ФОРСУНОК ДЛЯ ГРУЗОВЫХ АВТОМОБИЛЕЙ.**

- Специальное решение для демонтажа форсунок двигателей грузовых автомобилей нового поколения.
- Применение: грузовые автомобили с системой впрыска насос-форсунками либо с традиционными системами впрыска: VOLVO, SCANIA, MERCEDES, MAN, RENAULT, IVECO и пр.



**4818 УСТРОЙСТВО ДЛЯ ПРОВЕРКИ ДИЗЕЛЬНЫХ ФОРСУНОК С КАЛИБРОВОЧНЫМ РУЧНЫМ НАСОСОМ**

- Материал корпуса: Алюминиевый сплав (A356).
- В комплекте: манометр диаметром 3,5" от 0 до 600 бар.
- Бачок для диагностической жидкости с сетчатым фильтром.
- Соединительные трубки с адаптерами M14xM14 и M14xM12.

**4068 СЪЕМНИК ГИЛЬЗ БЛОКА ЦИЛИНДРОВ ДИЗЕЛЬНОГО ДВИГАТЕЛЯ**

- Предназначен для демонтажа изношенных гильз блока цилиндров дизельных двигателей легковых и грузовых транспортных средств.
- Применение: Для изношенных гильз блока цилиндров грузовых автомобилей (Daimler, Mercedes, MAN) диаметром  $\phi$  60-160 мм, а также автобусов и т. п.

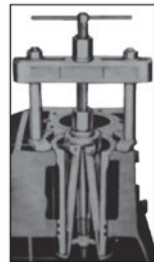

**4424 НАБОР ИНСТРУМЕНТОВ ДЛЯ РАЗЪЕДИНЕНИЯ ТРУБОК (3 ШТ.)**

- Используется для разъединения трубок от быстросъемов.
- Размер: 6x8, 10x12, 15x16 мм.



**4425 ИНСТРУМЕНТ ДЛЯ РАЗЪЕДИНЕНИЯ ТРУБОК (13x14 ММ.)**

- Используется для разъединения трубок от быстросъемов.
- Размер: 13x14 мм.



**5594 ГОЛОВКА ДЛЯ ТОРМОЗНОГО СУППОРТА ГРУЗОВЫХ АВТОМОБИЛЕЙ**

- Применяется для снятия и установки тормозного суппорта на европейских грузовиках.
- Размеры: под ключ 3/8", 11 зубьев, длина 26 мм.
- Применение: Европейские грузовики, такие как VOLVO, RENAULT, SCANIA и др.



**77851 ПРИСПОСОБЛЕНИЕ ДЛЯ РЕГУЛИРОВКИ СЦЕПЛЕНИЯ НА ГРУЗОВЫХ АВТОМОБИЛЯХ**

- Корпус изготовлен из легкого и прочного стекловолокна, что позволяет идеально, без повреждений установить инструмент на основание диска сцепления.

Артикул	Размер	Применение
77851	1-1/2" Н.Д. , 30mm	UNIVERSAL
77852	1-1/2" Н.Д. , 1"	MB, MAN, VOLVO, ISUZU, IVECO(E.G.EUROCARGO 7.5T), FORD, CHEVROLET/GM.
77853	1-3/4" Н.Д. , 30mm	FORD, CHEVROLET/GM.
77854	2" Н.Д. , 30mm	VOLVO, IVECO(E.G. STRALIS), FORD, CHEVROLET/GM.
77855	1-3/4" Н.Д. , 1"	VOLVO, MB, ISUZU, IVECO(E.G. EUROCARGO 12T), FORD.



**5241 КЛЮЧ ДЛЯ СТУПИЧНЫХ ГАЕК УНИВЕРСАЛЬНЫЙ**

- Специально предназначен для откручивания /закручивания ступичных гаек задней оси.
- Штифты подбираются под требуемый размер ступицы.
- В набор входят штифты различных размеров, что подходит для применения на различных марках автомобилей.
- Применение: Автомобили грузоподъемностью более 2 тонн с круглыми гайками.
- В комплекте: Размеры штифтов:  $\phi$  5.5,  $\phi$  6.8,  $\phi$  9.1. Гайка: M8 x P1.25.

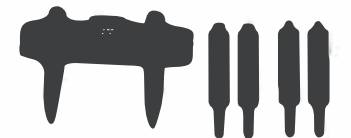

**4218 КЛЮЧ ДЛЯ СТУПИЧНЫХ ГАЕК УНИВЕРСАЛЬНЫЙ**

- Раздвижные захваты обеспечивают работу с шести- и восьмигранными ступичными гайками.
- Специальная поверхность удобна для захвата шести- и восьмигранных гаек.
- Размеры: под ключ 3/4", Диапазон: 45-150 мм.
- Длина захватов: 100 мм.



**4045 КЛЮЧ ДЛЯ СТУПИЧНЫХ ГАЕК УНИВЕРСАЛЬНЫЙ**

- Раздвижные захваты обеспечивают работу с шести- и восьмигранными ступичными гайками.
- В комплект входит 6 пар шпилек, предназначенных для ступичных гаек с круглыми и квадратными отверстиями под шпильку.
- Подходят для шестигранных гаек 49-135 мм, а также восьмигранных гаек 49-143 мм.
- 3 пары шпилек для круглых отверстий: 6 мм, 8 мм, 10 мм.
- 3 пары шпилек для квадратных отверстий: 6 мм, 8 мм, 10 мм.



**5246 СЪЕМНИК СТУПИЦЫ УНИВЕРСАЛЬНЫЙ ДЛЯ ГРУЗОВИКОВ ЯПОНСКОГО ПРОИЗВОДСТВА**

- Предназначен для демонтажа передних и задних ступиц грузовых автомобилей японского производства.
- Используется с ключом 46 мм.
- Применение: грузовые автомобили производства Японии HINO, UD и пр.
- Размер:  $\phi$  295 x 32 мм.



**5168 ДОПОЛНИТЕЛЬНЫЕ АДАПТЕРЫ ДЛЯ СЪЕМНИКА СТУПИЦЫ JTC-5244 И JTC-5167 (23 ММ.)**

- Внутренний диаметр: 23 мм.
- Используется на M18, M20, M22.
- Применяется с JTC-5244 или JTC-5167.



**5169 ДОПОЛНИТЕЛЬНЫЕ АДАПТЕРЫ ДЛЯ СЪЕМНИКА СТУПИЦЫ JTC-5244 И JTC-5167 (31 ММ.)**

- Внутренний диаметр: 31 мм.
- Используется на M24, M30.
- Применяется с JTC-5244 или JTC-5176.



**5244 СЪЕМНИК СТУПИЦЫ УНИВЕРСАЛЬНЫЙ ДЛЯ ГРУЗОВЫХ АВТОМОБИЛЕЙ**

- Специально предназначен для демонтажа ступиц различных размеров.
- В комплекте: Резьбовые переходники: M18, M20, M22, M24, M30 и 2 выжимные пластины.
- Применение: грузовые автомобили различных марок.
- Для болтов диаметром до 300 мм.

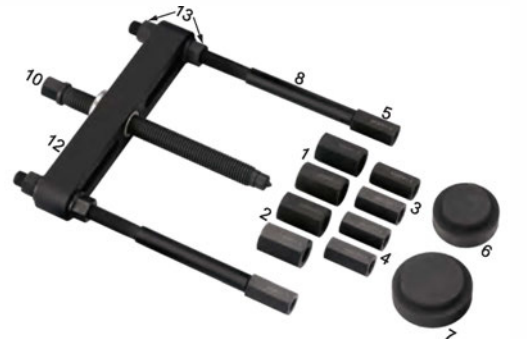

**5167 СЪЕМНИК СТУПИЦЫ УНИВЕРСАЛЬНЫЙ ДЛЯ ГРУЗОВЫХ АВТОМОБИЛЕЙ**

- Применяется для демонтажа ступицы на большинстве грузовых автомобилей.
- Диапазон работы: 110-448 мм.
- Размер адаптеров: M18xP1.5, M20xP1.5, M22xP1.5, M24xP1.5, M30xP1.5, 7/8"xW11.
- Размер оправок: D90 x d62.7, D95 x d65, D110 x d85.
- Применение: для японских и европейских грузовиков.







**1912 КЛЕЩИ ДЛЯ ТОРМОЗНЫХ ПРУЖИН**

- Предназначены для установки/снятия стяжных пружин колодок барабанных тормозов.
- Конец со специальным адаптером применяется для демонтажа пружины из анкерного пальца.
- Клещи специальной конструкции (изогнутые, с крючком) используются для установки стяжной пружины.



**1913 КЛЕЩИ ДЛЯ ТОРМОЗНЫХ ПРУЖИН**

- Предназначены для установки/снятия стяжных пружин колодок барабанных тормозов.
- В конструкции захватов предусмотрен съемный крючок.

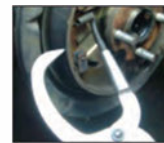

**4886 НАБОР МОНТИРОВОК ДЛЯ ШИНОМОНТАЖА (3 ЕД.)**

- Предназначены для снятия бескамерных шин и других шиномонтажных работ.
- А: для снятия: 1 шт, общая длина: 89 см.
- В: для установки: 2 шт, общая длина: 89 см.



**5472 МОНТИРОВКА ДЛЯ ГРУЗОВЫХ АВТОМОБИЛЕЙ ИЗОГНУТАЯ (940 ММ.)**

- Материал: CRV
- Применение: грузовые автомобили.
- Размер: диаметр 22 мм., длина 940 мм.



**4887 МОНТИРОВКА ДЛЯ ШИНОМОНТАЖА**

- Применяется для устранения зазора между бортом шины и ободом диска.
- Общая длина: 116 см (в сложенном виде).



**4355 НАПРАВЛЯЮЩИЕ ДЛЯ МОНТАЖА КОЛЕС**

- Применяются для помощи при установке колеса.
- Размеры: внешний  $\phi$  26.1 мм, внутренний  $\phi$  22.2 мм, длина 105мм.
- В комплекте: 3 направляющих, 1 ручка.



**5825 УПОР ПОД КОЛЕСО**

- Эффективная антискользкая функция обеспечивается особой ребристой поверхностью основания упора.
- Применение: предназначен для всех марок автомобилей, в том числе для автобусов и грузовиков.
- Материал: резина.
- Масса - 3.3 кг.

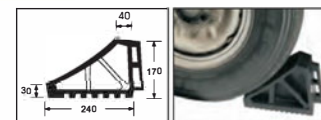

**1239 КОМПЛЕКТ ПРИСПОСОБЛЕНИЙ ДЛЯ РЕГУЛИРОВКИ ТОРМОЗОВ**

- Длина: 1239А (85 мм) / 1239В (155 мм).
- Комплект предназначен для регулировки тормозной системы легковых и легкогрузовых автомобилей.
- Универсальная конструкция подходит для большинства марок автомобилей.

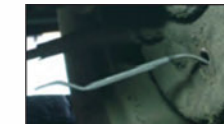

**4877 КОМПЛЕКТ ПРИСПОСОБЛЕНИЙ ДЛЯ РЕГУЛИРОВКИ ТОРМОЗОВ**

- Длина: 4877А (220 мм)/4877В (250 мм).
- Комплект предназначен для регулировки тормозной системы легковых и легкогрузовых автомобилей.
- Универсальная конструкция подходит для большинства марок автомобилей.



**5596 ПРИСПОСОБЛЕНИЕ ДЛЯ РЕГУЛИРОВКИ ТОРМОЗОВ**

- Предназначен для регулировки тормозов на большинстве легковых автомобилей и легких грузовиков.
- Технические характеристики: ширина 11 мм, толщина 1 мм, общая длина: 280 мм.



**4268 КЛЕЩИ ДЛЯ СНЯТИЯ КОЛПАЧКА СТУПИЦЫ**

- Профессиональный инструмент для снятия колпачка ступицы.
- Не рекомендуется использовать данный инструмент для грузовых автомобилей грузоподъемностью свыше 4 тонн, так как их колпачки зафиксированы болтами.
- Длина: 475 мм, диапазон применения: 35-120 мм.



**5820 ЗАКЛЕПОЧНИК ПНЕВМАТИЧЕСКИЙ ДЛЯ ТОРМОЗНЫХ КОЛОДОК**

- Ход поршня: 16 мм.
- Диаметр заклепок: 13 мм.
- Д x Ш x В: 196 x 90 x 310 мм.
- Масса: 2,24 кг.
- Размер воздушного штуцера: 1/4" PT.
- Расход воздуха: 2.9 см<sup>3</sup>/заклепка.



**1517 СТАНОК КЛЕПАЛЬНЫЙ ГИДРАВЛИЧЕСКИЙ ДЛЯ ТОРМОЗНЫХ КОЛОДОК**

- Применяется для заклепок размером 4, 6, 8 мм и удлиненной 6мм.
- Предназначен для заклепывания/расклепывания тормозной ленты на тормозную колодку.
- Рекомендуемое давление: 4 мм (700psi), 6 мм (1500psi), 8 мм (2200psi).
- Опционально - насос с пневмоприводом 8P101A.



**5166 СТАНОК КЛЕПАЛЬНЫЙ ГИДРАВЛИЧЕСКИЙ ДЛЯ ТОРМОЗНЫХ КОЛОДОК В КОМПЛЕКТЕ С НАСОСОМ (РАЗМЕР ЗАКЛЕПОК 4-8 ММ.)**

- Дополнительно оборудован насосом и педалями управления.
- Подходит для заклепок размером 4, 6, 8 мм.
- Напряжение: AC110V/AC220V.
- Насадки в комплекте аналогичны JTC-1517.
- Размер: 295 x 475 x 1480 мм.
- Комплектация: соответствует JTC-1517, пуансоны отличаются.



Separate punch







**5571 СЪЕМНИК КРЕСТОВИН УНИВЕРСАЛЬНЫЙ**

- Обеспечивает быстрый и легкий снятие чашек крестовины кардана без ударов и нагревания.
- Использование этого инструмента позволяет предотвратить повреждение карданного вала, посадочным мест подшипников и шарнира.

Артикул	Чашки подшипников	A	B	C
5571	38~55 мм	64 мм	106 мм	113 мм
7688	32~43 мм	44 мм	70 мм	78 мм
7689	25~32 мм	34 мм	50 мм	57 мм



**5572 СЪЕМНИК КРЕСТОВИН (Н-ТИП)**

- Под ключ 1/2".
- Может использоваться в ограниченном пространстве, под разными углами.
- Обеспечивает удобный способ для демонтажа крестовин.

**1037 НАБОР ДЛЯ ЗАМЕНЫ ШАРОВЫХ ШАРНИРОВ**

- Предназначен для снятия/установки запрессованных элементов: шаровых опор, карданного шарнира с крестовиной, анкерных пальцев барабанных тормозов и других аналогичных работ.
- В комплект входят трубка усиленной конструкции, адаптеры для монтажа/демонтажа, насадки.

**7780 ПРИСПОСОБЛЕНИЕ ДЛЯ УСТАНОВКИ КРЕСТОВИН**

- Предназначен для установки крестовин карданного вала.
- Применение: грузовые автомобили средней и легкой грузоподъемности.
- Рабочие размеры 140 мм, глубина: 60 мм.

**1352 ПЛАШКА ДЛЯ ВНЕШНЕЙ РЕЗЬБЫ УНИВЕРСАЛЬНАЯ**

- Восстанавливает резьбу до первоначального состояния.
- Устраняет необходимость приобретения дорогостоящего оборудования для нарезки резьбы.
- Инструмент прост в применении и сокращает время выполнения работ по нарезке новой резьбы.
- Размеры: мм: 1,0, 1,25, 1,5, 1,75, 2,0, 2,5, 3, 3,5, дюймы: 24, 20, 18, 16, 14, 12, 11-1/2", 11, 10, 9, 8, 7-1/2, 7, 6, 5, 4.
- Размеры: внешн. диам. от 1-1/4" до 5".



**5573 ПРИСПОСОБЛЕНИЕ ДЛЯ УСТАНОВКИ ПОДШИПНИКА СТУПИЦЫ**

- Применяется для установки подшипника ступицы на грузовых автомобилях.
- Обеспечивает удобную и быструю установку подшипника.
- Диапазон применения: 95-155 мм.

**5574 НАБОР ОПРАВОК ДЛЯ УСТАНОВКИ ОБОЙМ ПОДШИПНИКОВ И САЛЬНИКОВ**

- Используется для установки подшипников и сальников.
- В комплекте: 6 оправок и рукоятка.
- Размеры: 3-43/64", 4-7/8", 4-13/16", 5-1/2", 5-25/32" и 6"

**5575 СЪЕМНИК САЛЬНИКА СТУПИЦЫ**

- Съемник обеспечивает быстрый и легкий демонтаж сальника ступицы.
- Применяется для грузовиков и прицепов.
- Не повреждает подшипник и ступицу при демонтаже сальника.

**7682 НАБОР ДЛЯ УСТАНОВКИ САЛЬНИКОВ НА ГРУЗОВЫХ АВТОМОБИЛЯХ (5 ЕД.)**

- Позволяет установить наружные чашки, не повреждая уплотнительные кольца цилиндров.
- Комплектация: 1-3/4" (44.5/47.5), 1-7/8" (48/51), 2-1/8" (54/57), 2-3/16" (56/59), 2-5/16" (59/62).



**5576 ПРИСПОСОБЛЕНИЕ ДЛЯ СНЯТИЯ ПРУЖИН ТОРМОЗНЫХ КОЛОДОК**

- Обеспечивает безопасный способ замены тормозных колодок на грузовиках и прицепах.

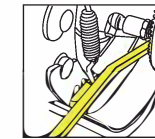

**5577 ПРИСПОСОБЛЕНИЕ ДЛЯ РЕГУЛИРОВКИ ТОРМОЗОВ**

- Позволяет быстро проверить регулировку тормозов грузовых автомобилей и прицепов.
- Четыре позиции ручки обеспечивают правильный угол регулировки.
- Применяется на ручных или автоматических тормозных рычагах.

**5578 ПРИСПОСОБЛЕНИЕ ДЛЯ РАЗБЛОКИРОВКИ ПНЕВМАТИЧЕСКИХ ТОРМОЗОВ**

- Используется для разблокировки тормозов грузовых автомобилей.
- Размер: 1/2Dr. x 3/4", 6PT.
- Длина: 135 мм.

**5579 НАБОР ДЛЯ РЕГУЛИРОВКИ ПНЕВМАТИЧЕСКИХ ТОРМОЗОВ**

- Используется для настройки автоматического регулятора тормозных сил.

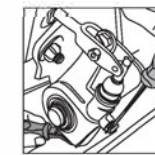

**5462 ПРИСПОСОБЛЕНИЕ ДЛЯ ОЧИСТКИ ПОСАДОЧНОГО МЕСТА ДАТЧИКА ABS**

- Применение: все коммерческие автомобили MAN.
- Прежде чем установить новый датчик, прочистите под него отверстие.
- Экономит время при замене датчика ABS.



**5595 НАБОР СЕРВИСНЫХ КЛЮЧЕЙ ДЛЯ ТОРМОЗНЫХ СУППОРТОВ ГРУЗОВЫХ АВТОМОБИЛЕЙ**

- Ключи используются для сборки и разборки резьбовых соединений тормозного суппорта грузовиков.
- Необходима затяжка винтов с помощью динамометрического ключа в соответствии с требованиями производителя.
- Особенность - правильная рабочая длина ключа.
- Размеры: E18, E20, E24, M24, M26.
- Дополнительные размеры: M22, M27



**4115 ИНСТРУМЕНТ ДЛЯ ЗАМЕНЫ САЙЛЕНТБЛОКОВ РЕССОР**

- Предназначен для замены сайлентблоков рессор при помощи гидравлического привода.
- Применение: Грузовые автомобили европейских производителей (SCANIA, VOLVO и пр.) Грузовые автомобили большой или средней грузоподъемности японских производителей (ISUZU, FUSO, TOYOTA и пр.)
- При мощности насоса 10000 psi (700 кг/см2), максимальное усилие, создаваемое гидравлическим приводом, составляет 15 т.
- Применяется с адаптером JTC-CP350.
- Насос поставляется отдельно (артикул: JTC-НВ600)



**5463 СЪЕМНИК ШКВОРНЕЙ ГИДРАВЛИЧЕСКИЙ В КОМПЛЕКТЕ**

- Специально разработан для демонтажа шкворней и тормозных валов грузовых автомобилей.
- Усилие 20 тонн гидравлического цилиндра позволяет демонтировать шкворни диаметром до 1 1/4".
- Съемник прост в применении и эффективен при проведении ремонтных работ оси.
- В комплекте: съемник, гидравлический цилиндр, три 22-миллиметровых насадки (4", 6" и 8"), две 1 3/8" направляющие (7/8" и 3 1/4").

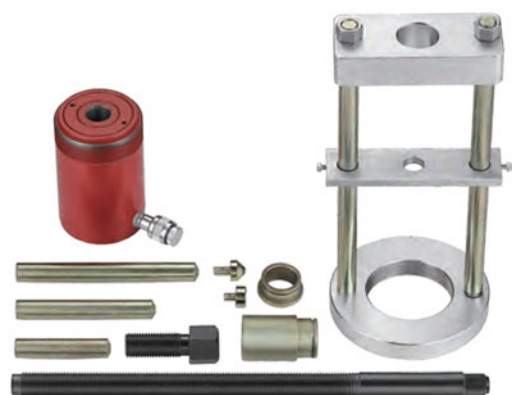



**6470070 ГОЛОВКА СТУПИЧНАЯ ДЛЯ ГРУЗОВЫХ  
АВТОМОБИЛЕЙ (6 ГРАНЕЙ)**

• 3/4" x 6 граней. • Общая длина: 70 мм, 6 граней; глубина: 40 мм.

Артикул	Размер	Артикул	Размер	Артикул	Размер	Артикул	Размер
6470070	70 мм	6470105	105 мм	6470140	140 мм	6470175	175 мм
6470075	75 мм	6470110	110 мм	6470145	145 мм	6470180	180 мм
5249	80 мм	6470115	115 мм	6470150	150 мм	6470185	185 мм
6470085	85 мм	6470120	120 мм	6470155	155 мм	6470190	190 мм
6470090	90 мм	6470125	125 мм	6470160	160 мм	6470195	195 мм
6470095	95 мм	6470130	130 мм	6470165	165 мм	6470200	200 мм
6470100	100 мм	6470135	135 мм	6470170	170 мм		

**6481070 ГОЛОВКА СТУПИЧНАЯ ДЛЯ ГРУЗОВЫХ  
АВТОМОБИЛЕЙ (8 ГРАНЕЙ)**

• 3/4" x 8 граней. • Общая длина: 81 мм, 6 граней; глубина: 45 мм.

Артикул	Размер	Артикул	Размер	Артикул	Размер	Артикул	Размер
6481070	70 мм	5296	105 мм	6481140	140 мм	6481175	175 мм
6481075	75 мм	6481110	110 мм	6481145	145 мм	6481180	180 мм
6481080	80 мм	6481115	115 мм	6481150	150 мм	6481185	185 мм
6481085	85 мм	6481120	120 мм	6481155	155 мм	6481190	190 мм
6481090	90 мм	6481125	125 мм	6481160	160 мм	6481195	195 мм
6481095	95 мм	6481130	130 мм	6481165	165 мм	6481200	200 мм
6481100	100 мм	6481135	135 мм	6481170	170 мм		

**8468085 ГОЛОВКА СТУПИЧНАЯ ДЛЯ ГРУЗОВЫХ  
АВТОМОБИЛЕЙ (6 ГРАНЕЙ)**

• 1" x 6 граней. • Общая длина: 68 мм, 6 граней; глубина: 40 мм.

Артикул	Размер	Артикул	Размер	Артикул	Размер	Артикул	Размер
8468085	85 мм	8468115	115 мм	8468145	145 мм	8468175	175 мм
8468090	90 мм	8468120	120 мм	8468150	150 мм	8468180	180 мм
5152	95 мм	8468125	125 мм	8468155	155 мм	8468185	185 мм
8468100	100 мм	8468130	130 мм	8468160	160 мм	8468190	190 мм
5151	105 мм	8468135	135 мм	8468165	165 мм	8468195	195 мм
8468110	110 мм	8468140	140 мм	8468170	170 мм	8468200	200 мм

**8481070 ГОЛОВКА СТУПИЧНАЯ ДЛЯ ГРУЗОВЫХ  
АВТОМОБИЛЕЙ (8 ГРАНЕЙ)**

• 1" x 8 граней. • Общая длина: 81 мм, 6 граней; глубина: 45 мм.

Артикул	Размер	Артикул	Размер	Артикул	Размер	Артикул	Размер
8481070	70 мм	8481105	105 мм	8481140	140 мм	8481175	175 мм
8481075	75 мм	8481110	110 мм	8481145	145 мм	8481180	180 мм
1560	80 мм	4717	115 мм	8481150	150 мм	8481185	185 мм
8481085	85 мм	1857	120 мм	8481155	155 мм	8481190	190 мм
8481090	90 мм	8481125	125 мм	8481160	160 мм	8481195	195 мм
4716	95 мм	8481130	130 мм	8481165	165 мм	8481200	200 мм
1561	100 мм	8481135	135 мм	8481170	170 мм		

**7779 ГАЙКОВЕРТ РУЧНОЙ 1" до 4000 Нм**

- Передаточное усилие 1:56.
- Вход 1"; Выход 1".
- Максимальное усилие 4000 Нм.
- Изготовлен из высокопрочного сплава и выдерживает высокие нагрузки.

**УСИЛИЕ  
4000 Нм**

**5473 КЛЮЧ БАЛОННЫЙ ДЛЯ ГРУЗОВЫХ АВТОМОБИЛЕЙ**

- Отверстия под вороток расположены с обеих сторон.
- Материал: CR-V.

Артикул	□	○	Длина
5473	20 мм.	38 мм.	400 мм.
5474	21 мм.	41 мм.	400 мм.
5475	УДЛИНИТЕЛЬ 25.4 ММ.		600 мм.

**5121 БАЛОННЫЙ КЛЮЧ ДЛЯ ГРУЗОВЫХ АВТОМОБИЛЕЙ**

- Материал: хром-ванадиевая сталь.

Артикул	РАЗМЕРЫ	ДЛИНА	Артикул	РАЗМЕРЫ	ДЛИНА
5121	вороток φ 19	630 мм.	5123	30 x 32	400 мм.
5122	24 x 27	400 мм.	5124	32 x 33	400 мм.

**J606H НАБОР ГОЛОВОК УДАРНЫХ 3/4" (6 ЕД.)**

- В комплекте: H14, H17, H19, H21, H22, H24.
- Под ключ 3/4".
- Материал: хром-молибденовая сталь.
- Длина: 61 мм.

**J606T НАБОР ГОЛОВОК УДАРНЫХ 3/4" (6 ЕД.)**

- В комплекте: T70, T80, T90, T100, M16, M18.
- Под ключ 3/4".
- Материал: хром-молибденовая сталь.
- Длина: 61 мм.

**J604LT НАБОР ГОЛОВОК УДАРНЫХ 3/4" (4 ЕД.)**

- В комплекте: T70, T80, T90, T100.
- Под ключ 3/4".
- Материал: хром-молибденовая сталь.
- Длина: 105 мм.

**J606E НАБОР ГОЛОВОК УДАРНЫХ 3/4" (6 ЕД.)**

- В комплекте: E18, E20, E22, E24.
- головка 12 граней 17, 19 мм.
- Под ключ 3/4".
- Материал: хром-молибденовая сталь.
- Длина: 110 мм.

**J616C НАБОР ГОЛОВОК УДАРНЫХ 3/4" (16 ЕД.)**

- В комплекте:
- 5 шт. длиной 107 мм, ударная звездочка: T60, T70, T80, T90, T100.
- 4 шт. 107 мм, шестигранный ударник: H17, H19, H22, H24.
- 4 шт. 107 мм, ударная звездочка E: E18, E20, E22, E24.
- 2 адаптера: под ключ 3/4", 1".
- 1 шт. шестигранный Г-образный ключ 4 мм.

**5342 ГАЙКОВЕРТ РУЧНОЙ 1"**

- Передаточное отношение: 1:56.
- Входной посадочный квадрат: 1".
- Выходной посадочный квадрат: 1".
- Максимальный крутящий момент: 3200Нм.
- В комплекте: ключ редукторный, удлинитель, гаечный ключ.

**5343 ГАЙКОВЕРТ РУЧНОЙ 1", С НАБОРОМ ГОЛОВОК (5 ШТ.)**

- Передаточное отношение: 1: 56.
- Входной посадочный квадрат: 1".
- Выходной посадочный квадрат: 1".
- Максимальный крутящий момент: 3200 Нм.
- В комплекте: ключ редукторный, удлинитель, гаечный ключ, головки (5 шт.)
- Размеры головок: 24, 27, 30, 32, 33 мм.; 1"DRx75 мм. (длина).

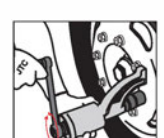





**4106 ГОЛОВКА ДЛЯ ГАЙКИ РУЛЕВОГО МЕХАНИЗМА**

- Предназначена для гайки крепления рулевого механизма.
- Размер: 1/2"DR. x 41.2 мм. / 4PT
- Применение: грузовые автомобили DAF.

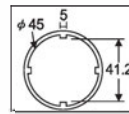

**5297 ПРИСПОСОБЛЕНИЕ ДЛЯ ПРОВОРАЧИВАНИЯ КОЛЕНВАЛА DAF**

- Применяется для проворачивания коленчатого вала.
- Используется с ключом 24 мм.
- Применение: DAF: CF65, CF75, CF85, F65, F75, F85, F95, XF95.
- Диаметр:  $\phi$  39, 11Z.



**5298 ПРИСПОСОБЛЕНИЕ ДЛЯ ПРОВОРАЧИВАНИЯ КОЛЕНВАЛА DAF**

- Применяется для проворачивания коленчатого вала.
- Используется с ключом 1/2".
- Применение: XF105, Euro5 и пр.
- Диаметр:  $\phi$  24, 9Z.



**5461 ГОЛОВКА ДЛЯ ГАЙКИ КРЕПЛЕНИЯ ПОДШИПНИКА КАРДАННОГО ВАЛА DAF XLR**

- Головка используется для ремонта и обслуживания грузовиков марки DAF XLR (Euro 4).
- Используется для демонтажа гайки крепления подшипника карданного вала при его замене.
- Размер: под ключ 3/4".

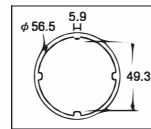

**5599 ГОЛОВКА СТУПИЧНАЯ DAF (Lf45)**

- Предназначена для откручивания гаек ступицы.
- Размер гайки привода 3/4"
- Характеристики головки: 6 граней, 86.5 мм.
- Применение: грузовики DAF (LF45)

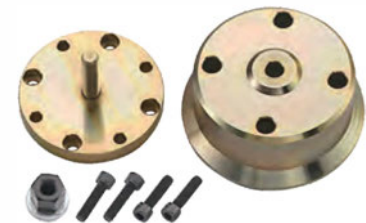
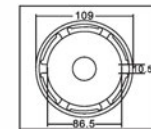

**5459 ПРИСПОСОБЛЕНИЕ ДЛЯ УСТАНОВКИ ПЕРЕДНЕГО САЛЬНИКА КОЛЕНВАЛА DAF (CF)**

- Используется для установки переднего сальника коленвала без вероятности повреждения сальника.
- Оригинальный номер сальника: 1684105.
- Применение: DAF (CF)35-42t. (EURO 4, 5).



**5584 ПРИСПОСОБЛЕНИЕ ДЛЯ УСТАНОВКИ ПЕРЕДНЕГО САЛЬНИКА КОЛЕНВАЛА DAF (LF55)**

- Предназначен для установки переднего сальника коленвала.
- Применение: DAF 17 T (LF55 / CF65)
- Номер: 4890832



**7789 ПРИСПОСОБЛЕНИЕ ДЛЯ УСТАНОВКИ ЗАДНЕГО САЛЬНИКА КОЛЕНВАЛА DAF (CF55)**

- Предназначен для установки заднего сальника коленвала.
- Оригинальный номер сальника: 1876190.
- Размеры сальника: d 166мм x d 191мм x 16мм.
- Применение: DAF CF85 410/460. Euro 4 и 5.

**7782 ПРИСПОСОБЛЕНИЕ ДЛЯ УСТАНОВКИ ПОРШНЕЙ**

- Предназначено для легкой установки поршня в гильзу цилиндра, экономит время и силы.
- Размер цилиндра: 130 мм.
- Применение: DAF CF85 410/460. Euro 4 и 5.



**7790 НАБОР ДЛЯ СНЯТИЯ И УСТАНОВКИ ШЕСТЕРНИ ДИФФЕРЕНЦИАЛА DAF**

- Применяется для снятия и установки шестерни дифференциала.
- Используется на автомобилях DAF CF 85410/460 Euro4 и 5.



**7788 ПРИСПОСОБЛЕНИЕ ДЛЯ СНЯТИЯ И УСТАНОВКИ ПРУЖИНЫ КЛАПАНА ДАВЛЕНИЯ DAF (CF85)**

- Предназначен для установки и демонтажа пружины клапана давления.
- Применение: DAF CF85 410/460. Euro 4 and 5.



**5250 ГОЛОВКА СТУПИЧНАЯ IVECO (110 MM)**

- Изготовлена из высококачественной стали, обладает высокой прочностью, предназначена для демонтажа ступичных гаек.
- Надежная фиксация гайки.
- Предотвращает скольжение.
- Применяется с ударным гайковертом или динамометрическим ключом, шестигранный ключ Sw36.
- Общая длина: 118 мм.
- Применение: Грузовые автомобили IVECO Euro tech Cursor HA и пр.

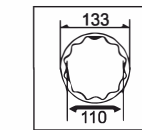

**5598 ГОЛОВКА СТУПИЧНАЯ IVECO (105 MM)**

- Предназначена для откручивания гаек ступицы.
- Размер гайки привода 6 граней, 36 мм.
- Характеристики головки: 12 граней, 105 мм.
- Применение: грузовики Iveco

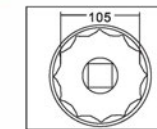

**5251 ГОЛОВКА СТУПИЧНАЯ IVECO (98 MM)**

- Изготовлена из высококачественной стали, обладает высокой прочностью, предназначена для демонтажа ступичных гаек.
- Предотвращает скольжение.
- Применяется с ударным гайковертом или динамометрическим ключом, шестигранный ключ Sw36.
- Общая длина: 117 мм.
- Применение: Грузовые автомобили IVECO Euro Cargo, и пр.

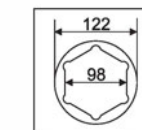

**5597 ГОЛОВКА СТУПИЧНАЯ IVECO (85 MM)**

- Предназначена для демонтажа ступичных гаек.
- Размер: 1" DR x 85 мм / 12PT.
- Применение: модели IVECO

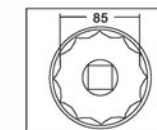

**5470 ГОЛОВКА СТУПИЧНАЯ IVECO (90 MM.)**

- Используется с пневмогайковертом или динамометрическим ключом.
- Не выскальзывает во время использования.
- Применение: Iveco - Cargo HA'98.
- Размер: 3/4" DRx90 мм. (6PT).

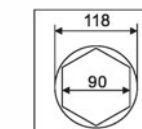

**5458 ПРИСПОСОБЛЕНИЕ ДЛЯ ПРОВОРАЧИВАНИЯ КОЛЕНЧАТОГО ВАЛА IVECO**

- Применяется для проворачивания коленчатого вала.
- Применение: 8360.46/F3A/F3B. Eurocargo 150E27R/FPR 320E27T/PT Eurotech/Eurostar.



**5592 ПРИСПОСОБЛЕНИЕ ДЛЯ ПРОВОРАЧИВАНИЯ КОЛЕНВАЛА (IVECO)**

- Используется для проворачивания коленчатого вала.
- Модели двигателей: 8040-25-45/ 8060-25-45/ 8460/ 8260/ 8280/ 8210.42/ 190.38/ 190.42.
- Применение: Euro Cargo / Cargo Eurotech/ Heavyon/ Off Road/ Bus 2 gears.







**4830 БЫСТРОСЪЕМНЫЙ АДАПТЕР ДЛЯ РАДИАТОРА SCANIA**

- Применение: для автобусов и грузовых автомобилей SCANIA.
- Специальный адаптер с внутренней резьбой для обслуживания радиатора системы охлаждения.



**1855 ГОЛОВКА ДЛЯ СНЯТИЯ ПАЛЬЦА ПЕРЕДНЕЙ РЕССОРЫ SCANIA**

- Предназначена для снятия/установки пальца передней рессоры SCANIA.
- Размеры: под ключ 1", 28 x 37 мм.
- Применение: SCANIA.

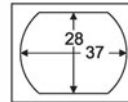

**1254 ГОЛОВКА ДЛЯ СНЯТИЯ ПАЛЬЦА ЗАДНЕЙ РЕССОРЫ SCANIA**

- Предназначена для снятия/установки пальца задней рессоры SCANIA.
- Размеры: под ключ 1", 34,5 x 47 мм.
- Применение: SCANIA.

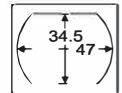

**4715 ГОЛОВКА ДЛЯ СНЯТИЯ ПАЛЬЦА ЗАДНЕЙ РЕССОРЫ SCANIA**

- Предназначена для снятия/установки пальца задней рессоры SCANIA.
- Размеры: под ключ 1", 34,5 x 56 мм.

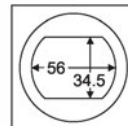

**1560 ГОЛОВКА ДЛЯ ГАЙКИ СТУПИЦЫ ПЕРЕДНИХ КОЛЕС SCANIA (80 ММ)**

- Перед снятием гайки ступицы переднего колеса необходимо демонтировать пластиковый корпус переднего колеса при помощи 6-гранной головки 27 мм.
- Размеры: под ключ 1", 80 мм (8 граней).
- Применение: SCANIA.

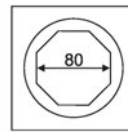

**1561 ГОЛОВКА ДЛЯ ГАЙКИ СТУПИЦЫ ЗАДНИХ КОЛЕС SCANIA (100 ММ)**

- Специально предназначена для монтажа/демонтажа ступичной гайки заднего колеса.
- Размеры: под ключ 1", 100 мм (8 граней).
- Применение: SCANIA.

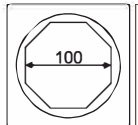

**4716 ГОЛОВКА СТУПИЧНАЯ ДЛЯ ПЕРЕДНИХ КОЛЕС СЕДЕЛЬНЫХ ТЯГАЧЕЙ SCANIA (95 ММ)**

- Размеры: под ключ 1", 95 мм (8 граней).
- Применение: для снятия ступичной гайки переднего колеса SCANIA.

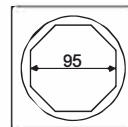

**5286 ГОЛОВКА ДЛЯ ГАЙКИ КРЕПЛЕНИЯ СТУПИЦЫ SCANIA (8Т)**

- Изготовлена из высококачественной стали, обладает высокой прочностью, предназначена для демонтажа ступичных гаек.
- Надежная фиксация гайки.
- Предотвращает скольжение.
- Применяется с ударным гайковертом или динамометрическим ключом, под ключ 3/4".
- Общая длина: 100 мм.
- Применение: Scania 420.

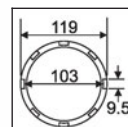

**5478 СЪЕМНИК ШКВОРНЯ SCANIA (10 КОЛЕС)**

- Специально разработан для снятия шкворней Scania.
- Может использоваться с пневмогайковертами.
- Применение: Scania 320/340/360 (10-ти колесные авто)

**4139 ГОЛОВКА ДЛЯ КОЛПАЧКОВ ИНЖЕКТОРОВ SCANIA (340)**

- Размер: под ключ 1/2", 8 граней, 38 мм x 100 мм
- Специально предназначена для затягивания/откручивания колпачков инжекторов.
- Применение: SCANIA (340)

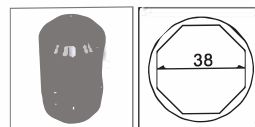

**1207 ГОЛОВКА ТРАНСМИССИОННАЯ**

- Применение: SCANIA 310(112) / 320(113) / 340(114).
- Размеры: под ключ 3/4", 64 мм (4 грани).
- Специальная конструкция с 4-мя шлицами.

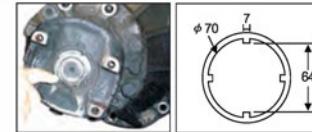

**4191 ГОЛОВКА ДЛЯ ГАЕК 8-СКОРОСТНОЙ КПП SCANIA**

- Применяется для откручивания/закручивания гаек 8-скоростных КПП SCANIA.
- Размеры: под ключ 3/4", 58 мм (4 грани).
- Применение: автобусы SCANIA.

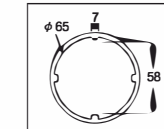

**4192 ГОЛОВКА ДЛЯ ГАЕК МУФТЫ ПЕРЕДНЕЙ ГЛАВНОЙ ОСИ ТРАНСМИССИИ SCANIA**

- Применяется для гаек муфты ведущего вала трансмиссии SCANIA.
- Размеры: под ключ 3/4", 64 мм (4 грани).
- Применение: Грузовые автомобили SCANIA с 10-скоростной АКПП.

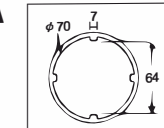

**4193 ГОЛОВКА ДЛЯ ГАЕК МУФТЫ ПЕРЕДНЕГО ГЛАВНОГО ВАЛА ТРАНСМИССИИ SCANIA**

- Применяется для гаек муфты ведущего вала трансмиссии SCANIA.
- Размеры: под ключ 3/4", 72 мм (4 грани).
- Применение: SCANIA.

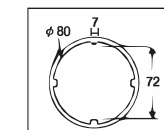

**5285 ПРИСПОСОБЛЕНИЕ ДЛЯ ПРОВОРАЧИВАНИЯ КОЛЕНВАЛА SCANIA**

- Применяется для проворачивания коленвала во время регулировки фаз ГРМ.
- Используется с ключом 1/2".
- Диаметр:  $\phi 30$
- Применение: грузовики SCANIA после 1996 г.в.



**5283 ОПРАВКА ДЛЯ УСТАНОВКИ ЗАДНЕГО САЛЬНИКА КОЛЕНВАЛА SCANIA**

- Предназначена для быстрой установки заднего сальника коленвала.
- Разместите оправку на сальнике и легким нажатием установите сальник в требуемое положение.
- Применение: грузовики SCANIA 310/320.
- Оригинальный номер сальника: 0366303-R.



**5284 ОПРАВКА ДЛЯ УСТАНОВКИ ЗАДНЕГО САЛЬНИКА ТРАНСМИССИИ SCANIA**

- Предназначена для быстрой установки сальника трансмиссии без повреждений.
- Применение: фланцевые валы задней оси SCANIA.
- Артикул сальников: 1 502 384 / 1 502 385.



**7775 ПРИСПОСОБЛЕНИЕ ДЛЯ УСТАНОВКИ ЗАДНЕГО САЛЬНИКА КОЛЕНВАЛА SCANIA**

- Предназначен для быстрой установки заднего сальника коленчатого вала без его повреждения.
- Применение: SCANIA (114) 340/360/380.
- Номер сальника: 1433183.
- Размер сальника: 140 мм x 160 мм x 12 мм.



**7783 ПРИСПОСОБЛЕНИЕ ДЛЯ УСТАНОВКИ ПЕРЕДНЕГО САЛЬНИКА КОЛЕНВАЛА SCANIA**

- Предназначено для установки переднего сальника коленвала без повреждений.
- Применение: SCANIA (114) 340/360/380.
- Оригинальный номер: 1392708.



**7769 ПРИСПОСОБЛЕНИЕ ДЛЯ УСТАНОВКИ ПЕРЕДНЕГО САЛЬНИКА КОЛЕНВАЛА SCANIA**

- Предназначен для быстрой установки переднего сальника коленчатого вала без его повреждения.
- Оригинальный номер сальника: 1754911.
- Применение: SCANIA серия P.R. после 2010 г.







**7685 ПРИСПОСОБЛЕНИЕ ДЛЯ СЖАТИЯ ПРУЖИНЫ  
КЛАПАНА НА ГРУЗОВОМ АВТОМОБИЛЕ SCANIA**

- Предназначен для установки / снятия пружины клапана автомобиля.
- Размеры фиксирующего винта: M10 x 25L.
- Применение: SCANIA 340/ 360/ 380 truck.

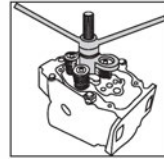

**7786 ИНСТРУМЕНТ ДЛЯ ЗАМЕНЫ СТАКАНА ФОРСУНКИ**

- Предназначено для замены стакана форсунки непосредственно на автомобиле.
- Применение: SCANIA, двигатель 113, 114.



**7787 ПРИСПОСОБЛЕНИЕ ДЛЯ УСТАНОВКИ  
ПОРШНЕЙ КОЛЕЦ SCANIA (112, 113, 114)**

- Предназначен для установки поршней.
- Размер цилиндра: 127 мм.
- Применение: двигатели 112, 113, 114, P340, P360, P380, P400
- Вид двигателя: DS11.34, DS11.73, DSC11.12, DSC11.13, DSC11.16, DSC11.17, DSC11.18, DSC11.41, DSC11.78, DSC11.24, DSC11.27.



**5299 ГОЛОВКА СТУПИЧНАЯ SAF (85 MM)**

- Изготовлена из высококачественной стали, обладает высокой прочностью, предназначена для демонтажа ступичных гаек.
- Применяется с ударным гайковертом или динамометрическим ключом, а также с ключом 36 мм.
- Общая длина: 82 мм.
- Применение: оси SAF.
- Предотвращает проскальзывание.

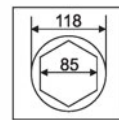

**5287 ГОЛОВКА СТУПИЧНАЯ SAF (140 MM)**

- Изготовлена из высококачественной стали, обладает высокой прочностью, предназначена для демонтажа ступичных гаек.
- Применяется с ударным гайковертом или динамометрическим ключом, а также с ключом 32/46 мм.
- Требуемое усилие с ключом 32 мм составляет 150 Нм.
- Общая длина: 135 мм.
- Размер: 140 мм/6PT
- Диапазон применения: ось SAF Euro и подобные.

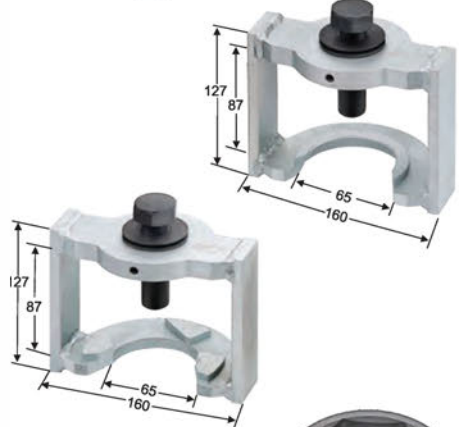
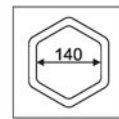

**5277 СЪЕМНИК РЕГУЛЯТОРА ТОРМОЗОВ HALDEX**

- Съемник надежной конструкции предназначен для снятия тормозного регулятора HALDEX.
- Специальная форма съемника способствует быстрому и аккуратному снятию регулятора тормозов.
- Используется с ключом 32 мм.
- Применение: HALDEX.

**5276 СЪЕМНИК РЕГУЛЯТОРА ТОРМОЗОВ BPW**

- Съемник надежной конструкции предназначен для снятия регулятора рычажной передачи зазора барабанных тормозов BPW.
- Подходит для автоматических тормозных регуляторов GSK/AGS.
- Используется с ключом 32 мм.

**7680 ГОЛОВКА СТУПИЧНАЯ ROR (83mm)**

- Специально предназначена для демонтажа гайки задней оси на прицепе ROR для замены подшипника.
- Может использоваться с динамометрическим ключом при демонтаже и установке.
- Размер: 1"DR x 83 мм/ 8PT.
- Применение: Задняя ось прицепа серии ROR TM.

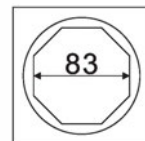

**7681 ГОЛОВКА СТУПИЧНАЯ ROR (120 мм)**

- Специально предназначена для демонтажа гайки задней оси на прицепе ROR с целью замены подшипника.
- Размеры: под ключ 1", 120 мм (8 граней).
- Применение: Задняя ось прицепа серии ROR TM.

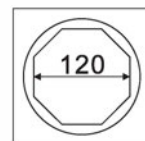

**5275 ГОЛОВКА ДЛЯ КРЫШКИ ЗАДНЕЙ ОСИ (BPW)**

- Применяется для демонтажа крышки задней оси.
- Используется с ключом 3/4".
- Общая длина: 70 мм.
- Применение: полуприцепы BPW 6.5-9 тонн.

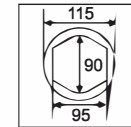

**5278 СЪЕМНИК ОСИ BPW**

- Специально предназначен для демонтажа оси BPW.
- Применяется с ключом 43 и 30 мм.

Артикул	РЕЗЬБА	НАРУЖН. РАЗМЕРЫ	ВЫСОТА	ПРИМЕНЕНИЕ
5278	M135x2.0	150 мм	78 мм	мосты старого типа BPW ECO 10-12 тонн
5279	M136x2.0	150 мм	78 мм	мосты нового типа BPW ECO 8-12 тонн



**5280 СЪЕМНИК ОСИ BPW**

- Специально предназначен для демонтажа оси BPW с наружной резьбой.
- Применяется с ключом 49 и 30 мм.
- Применение: старые модели грузовиков грузоподъемностью 16 тонн.

Артикул	РЕЗЬБА	ВНУТР. РАЗМЕРЫ	ВЫСОТА	ПРИМЕНЕНИЕ
5280	M155x3.0	98 мм	98.5 мм	мосты BPW 16 тонн
5281	M125x2.0	93.1 мм	99.4 мм	мосты BPW 12 тонн



**1856 ГОЛОВКА ДЛЯ КРЫШКИ ЗАДНЕЙ ОСИ (BPW 12T)**

- Предназначена для открывания крышки заднего колеса.
- Размеры: под ключ 1", 111 мм (овал).
- Применение: BPW-12T.



**1859 ГОЛОВКА ДЛЯ КРЫШКИ ЗАДНЕЙ ОСИ (BPW 12T)**

- Предназначена для открывания крышки заднего колеса.
- Размеры: под ключ 1", 109 мм (8 граней).
- Применение: BPW-12T.



**1857 ГОЛОВКА ДЛЯ КРЫШКИ ЗАДНЕЙ ОСИ (BPW 16T)**

- Предназначена для открывания крышки заднего колеса.
- Размеры: под ключ 1", 120 мм (8 граней).
- Применение: BPW-16T.



**5282 ГОЛОВКА ДЛЯ СТУПИЧНОЙ ГАЙКИ  
ОСЕЙ BPW (6,5-9 ТОНН)**

- Перед применением головки снимите крышку оси BPW 6.5-9 тонн при помощи инструмента JTC-5275.
- Головка специально предназначена для снятия гайки крепления роликового подшипника при помощи динамометрического ключа.
- Во время производства работ следуйте инструкциям.
- Используется с ключом 3/4".
- Применение: оси BPW 6.5-9 тонн.

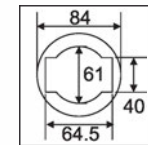

**4698 ГОЛОВКА ДЛЯ СТУПИЧНОЙ ГАЙКИ  
ОСЕЙ BPW (12 T)**

- Применяется для снятия и установки ступичной гайки.
- Размеры: под ключ 3/4", M52 x 2/SW 80.
- Применение: BPW-12T.



**7777 НАБОР ИНСТРУМЕНТОВ ДЛЯ ЗАМЕНЫ  
СТУПИЧНЫХ ПОДШИПНИКОВ (BPW)**

- Предназначен для использования при замене ступичных подшипников.
- Код подшипника: внутренний – 33213, внешний – 33118.
- Применение: BPW 12T.







**5586 ПЕРЕХОДНИК ДЛЯ РАДИАТОРА (VOLVO)**

- Переходник (мама), предназначен для обслуживания системы охлаждения двигателя.
- Применение: грузовик и автобус VOLVO, SCANIA 4/5 серии

**5580 ПРИСПОСОБЛЕНИЕ ДЛЯ ЗАМЕНЫ САЛЬНИКА КАБИНЫ VOLVO (FM12)**

- Специально предназначен для снятия/установки сальника гидравлического цилиндра подъема.
- Материал: SCM 440.
- Применение: VOLVO FM12 грузовики после 2005 г.в.

**5467 НАБОР ИНСТРУМЕНТОВ ДЛЯ УСТАНОВКИ СТАКАНА ТОПЛИВНОЙ ФОРСУНКИ VOLVO (FM12)**

- Предназначен для извлечения и установки стакана топливной форсунки.
- Применение: VOLVO Fm12.
- Оригинальный номер (VM): 85104134.

**5468 НАБОР ИНСТРУМЕНТОВ ДЛЯ УСТАНОВКИ СТАКАНА ТОПЛИВНОЙ ФОРСУНКИ VOLVO (FM12 - CCI)**

- Предназначен для извлечения и установки стакана топливной форсунки.
- Применение: VOLVO FM12 (электронная система впрыска топлива).
- Оригинальные номера (VM): 9986174, 88800387, 88880054.

**5587 СЪЕМНИК ФОРСУНОК (VOLVO FM/FH)**

- Предназначен для извлечения форсунок при перегреве и заклинивании насоса впрыска, по принципу ударного съемника.
- Применение: грузовики VOLVO FM12/ FM440/ FH500.

**5591 ИНСТРУМЕНТ ДЛЯ ЗАМЕНЫ КРЫШКИ РЕДУКТОРА ГРУЗОВИКОВ (VOLVO)**

- Предназначен для фиксации крышки редуктора. Без пользования этого инструмента возможна течь масла.
- Применение: грузовики VOLVO.
- Оригинальный номер OEM: 9998389, 9998601.



**4717 ГОЛОВКА ДЛЯ КРЫШКИ ЗАДНЕЙ ОСИ (VOLVO)**

- Применяется для демонтажа крышки передней/задней оси грузовых автомобилей VOLVO.
- Размеры: под ключ 1", 115 мм (8 граней).

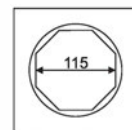

**5151 ГОЛОВКА СТУПИЧНАЯ ДЛЯ ГРУЗОВЫХ АВТОМОБИЛЕЙ VOLVO**

- Специально предназначена для монтажа/демонтажа ступичных гаек грузовых автомобилей.
- Рекомендуется применять с пневматическим гайковертом, что значительно упрощает закручивание/откручивание гайки ступицы.
- Размеры: 1" Dр. x 105 мм/ 6 граней.

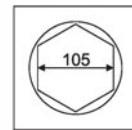

**5152 ГОЛОВКА СТУПИЧНАЯ ДЛЯ ГРУЗОВЫХ АВТОМОБИЛЕЙ VOLVO**

- Специально предназначена для монтажа/демонтажа ступичных гаек грузовых автомобилей.
- Рекомендуется применять с пневматическим гайковертом, что значительно упрощает закручивание/откручивание гайки ступицы.
- Размеры: 1" Dр. x 95 мм/ 6 граней.
- Применение: задние оси грузовых автомобилей VOLVO FH.

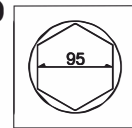

**5249 ГОЛОВКА ДЛЯ ГАЙКИ ВЕРХНЕЙ КРЫШКИ ШКВОРНЯ VOLVO**

- Специально предназначена для демонтажа верхней крышки шкворня на грузовиках VOLVO.
- Применяется с инструментом под квадрат 3/4", ударным гайковертом или динамометрическим ключом.
- Общая длина: 55 мм.
- Применение: крышки передних осей грузовых автомобилей VOLVO FH, шкворень (например, FM 12).

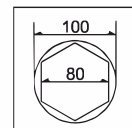

**5292 ГОЛОВКА ДЛЯ ПАЛЬЦА РЕССОР ПЕРЕДНЕЙ ОСИ VOLVO**

- Головка специальной формы с двумя внешними шпильками предназначена для снятия и установки пальца пружинной опоры передних колес.
- Используется с ключом 27 мм.
- Общая длина: 31.5 мм.
- Применение: грузовые автомобили VOLVO FL6 / F10 / F12.

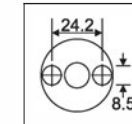

**5288 ГОЛОВКА ДЛЯ ПАЛЬЦА РЕССОР ЗАДНЕЙ ОСИ VOLVO**

- Специально предназначена для откручивания и закручивания болтов рессоры пружинного амортизатора задней оси.
- Используется с ключом 3/4".
- Общая длина: 60 мм.
- Применение: задние оси грузовых автомобилей VOLVO, например, FH.

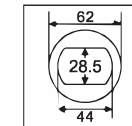

**5293 ГОЛОВКА ДЛЯ КРЕПЛЕНИЙ ПОДШИПНИКА ВЕНТИЛЯТОРА VOLVO**

- Используется с ключом 3/4".
- Головка специальной формы с четырьмя внутренними выступами предназначена для демонтажа и монтажа гайки крепления подшипника вентилятора.
- Общая длина: 46 мм.
- Применение: грузовые автомобили VOLVO.

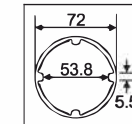

**5158 КЛЮЧ ДЛЯ СНЯТИЯ МАСЛЯНОГО ФИЛЬТРА (ГРУЗОВИКИ VOLVO)**

- Специально предназначен для демонтажа и установки масляного фильтра грузовых автомобилей VOLVO.
- Размер: 1/2"DR x 107 мм x 15 граней.



**5248 ГОЛОВКА ДЛЯ РЕГУЛИРОВКИ ТОРМОЗНЫХ СУППОРТОВ**

- Головка специальной конструкции с 5-ю шлицами предназначена для регулировки суппортов тормоза.
- Общая длина: 46 мм.
- Используется с ключом 36 мм.
- Материал: изготовлена из стали SCM440.
- Применение: большинство грузовых автомобилей европейского производства: SCANIA, VOLVO и пр.

**5291 ПРИСПОСОБЛЕНИЕ ДЛЯ ПРОВОРАЧИВАНИЯ КОЛЕНВАЛА VOLVO**

- Применяется для проворачивания коленчатого вала.
- Используется с ключом 1/2".
- Применение: Для 6 или 12-цилиндровых двигателей VOLVO: D9A, D12, D16C.
- Оригинальный номер: VOLVO 9996956.

**5160 ПРИСПОСОБЛЕНИЕ ДЛЯ ПРОВОРАЧИВАНИЯ КОЛЕНВАЛА VOLVO**

- Специально предназначен для регулировки положения маховика на грузовых автомобилях Volvo.
- Применение: грузовые автомобили Volvo (MP8, MP10), (FH, D13A520)
- Оригинальный номер: 88800014.

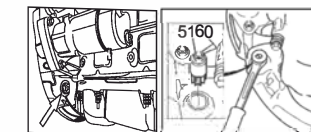

**5588 ОПРАВКА МОНТАЖНАЯ ДЛЯ ПОДШИПНИКА ОСИ ДИФФЕРЕНЦИАЛА (VOLVO FM/FH)**

- Предназначена для простой установки подшипника на ось дифференциала с помощью гидравлического пресса.
- Применения: VOLVO FH/FM
- Оригинальный номер: 9996759

**5590 ОПРАВКА ДЛЯ УСТАНОВКИ ПЕРЕДНЕГО САЛЬНИКА КОЛЕНВАЛА (VOLVO FM)**

- Предназначена для установки переднего сальника коленвала без повреждения сальника.
- Применение: VOLVO FM D16F.
- Оригинальный номер: 88800021, 9992000.

**5460 ПРИСПОСОБЛЕНИЕ ДЛЯ УСТАНОВКИ ЗАДНЕГО САЛЬНИКА КОЛЕНВАЛА VOLVO (FM12)**

- Установка происходит без повреждения сальника.
- Применение VOLVO FM12 (380), (420), (430), годы производства 2000-2007.
- Оригинальный номер сальника: 85108352.





**5589 ОПРАВКА ДЛЯ УСТАНОВКИ КОЛЬЦА ДАТЧИКА ABS ГРУЗОВИКА VOLVO FM**

- Предназначена для установки сенсора ABS без повреждения воздушной тормозной системы.
- Применение: грузовики VOLVO
- Оригинальный номер: 9998558-3



**7791 НАБОР ДЛЯ УСТАНОВКИ И ДЕМОНТАЖА ПОДШИПНИКОВ ПЕРЕДНИХ СТУПИЦ VOLVO FM12**

- Специально предназначен для установки и демонтажа передних ступичных подшипников.
- Может использоваться с гидравлическим инструментом.
- Применение: VOLVO FM12/FM.
- Размеры подшипников (диаметр):  $\phi 68 \times 125$  мм,  $\phi 58 \times 110$  мм,  $\phi 94 \times 148$  мм,

**7792 НАБОР ДЛЯ УСТАНОВКИ САЛЬНИКОВ ПЕРЕДНИХ И ЗАДНИХ СТУПИЦ VOLVO FM12**

- Предназначен для установки сальников передней и задней ступицы.
- Может использоваться с гидравлическим инструментом.
- Применение: VOLVO FM12/FM.
- Тип сальника передняя ось: F-566426, H195.
- Тип сальника задняя ось: F566425, H195/F-800792.28.
- Тип сальника передний внутренний: 3985463.
- Тип сальника передний внешний:  $\phi 98 \times \phi 125 \times 8L$ .
- Тип сальника задний внутренний: 800792A, 800792C.
- Тип сальника задний внешний:  $\phi 125 \times \phi 148 \times 9,7L$ .

**7793 ПРИСПОСОБЛЕНИЕ ДЛЯ РЕГУЛИРОВКИ ПОЛИКЛИНОВОГО РЕМНЯ VOLVO FM12**

- Предназначен для установки и демонтажа поликлинового ремня.
- Применение: VOLVO FM12 380/420/430.

**7794 ПРИСПОСОБЛЕНИЕ ДЛЯ УСТАНОВКИ И ДЕМОНТАЖА ПОДШИПНИКОВ ШЕСТЕРНИ ДИФФЕРЕНЦИАЛА VOLVO FM12**

- Предназначен для установки и демонтажа подшипников шестерни дифференциала.
- Применение: VOLVO FM12 (EV90), (EV91).

**7795 ПРИСПОСОБЛЕНИЕ ДЛЯ УСТАНОВКИ МАСЛООХЛАДИТЕЛЯ VOLVO**

- Предназначен для установки и фиксации маслоохладителя.
- Применение: VOLVO FM440 (D13).
- Номер VM: 8880022-1.

**7796 ГОЛОВКА ДЛЯ ДЕМОНТАЖА ГАЙКИ ШЕСТЕРНИ РАСПРЕДЕЛА VOLVO**

- Используется для проведения ремонтных работ с ГРМ.
- Применение: VOLVO FM440 (D13) (после 2018-).

**5289 ПРИСПОСОБЛЕНИЕ ДЛЯ МОНТАЖА/ДЕМОНТАЖА ГАЙКИ АМОРТИЗАТОРА VOLVO HGV**

- Предназначено для снятия и установки амортизаторов кабины грузового автомобиля.
- Специальная конструкция позволяет удерживать шток амортизатора и одновременно откручивать фиксирующую его гайку.
- Применение: Амортизаторы кабин грузовых автомобилей VOLVO.

**5290 ИНСТРУМЕНТ ДЛЯ ТОРМОЗНЫХ КОЛОДОК ГРУЗОВИКОВ VOLVO**

- Применяется для замены тормозных колодок барабанного типа.
- Применяется для разведения колодок, фиксации возвратной пружины тормозной колодки, а также для снятия и установки тормозных накладок.
- С ходовым винтом для фиксации в требуемом положении.
- Применение: Грузовые автомобили VOLVO серии N7, 10, 12; F7, 12, 16; FH12,16; F17,10, E и EC.

**5581 ГОЛОВКА ДЛЯ БОЛТОВ КРЕПЛЕНИЯ ОСИ MB ACTROS**

- Предназначена для монтажа/демонтажа болтов крепления оси на Mercedes Benz Actros
- Размер: 3/4" DR x 32EPL, 90 мм(L), максимальный O.D. винта: 29 мм
- Применение: MB BENZ Actros.

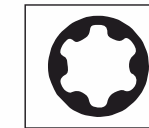

**5257 ГОЛОВКА ДЛЯ ЗАЖИМНЫХ СТУПИЧНЫХ ГАЕК MAN И MERCEDES**

- Предназначена для монтажа/демонтажа ступичных гаек.
- Подходит под квадрат 3/4".

Артикул	РАЗМЕР	ВЫСОТА	ПРИМЕНЕНИЕ
5257	71 x 56 мм	53 мм	Грузовики DAF, KASSBOHRER/ SETRA BENZ & MAN (VL3,4,VD4,VL4) Автобусы MERCEDES BENZ (VO3,4)
5258	76 x 60 мм	53 мм	DAF, KASSBOHRER/ SETRA MERCEDES и MAN 9 тонн (VL5,D-9) MERCEDES Actros, Faust 9 тонн



**5252 ГОЛОВКА СТУПИЧНАЯ MERCEDES (95 ММ)**

- Изготовлена из высококачественной стали, обладает высокой прочностью, предназначена для демонтажа ступичных гаек.
- Претворяет скольжение.
- Применяется с ударным гайковертом или динамометрическим ключом, шестигранный ключ Sw36.
- Общая длина: 157 мм.
- Применение: Трейлеры Mercedes Benz.

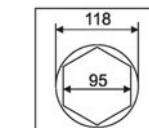

**7781 ГОЛОВКА СТУПИЧНАЯ BENZ (95 ММ/12РТ)**

- Предназначена для снятия ступичных гаек.
- Может использоваться с ключом.
- Размер: H36
- Диаметр 95 мм, 12 граней
- Применение: BENZ

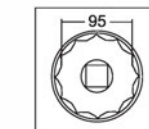

**5253 ГОЛОВКА СТУПИЧНАЯ ДЛЯ ЗАДНЕЙ ОСИ MERCEDES (6T)**

- Специально предназначена для снятия/установки гаек крепления ступицы задней оси.
- Изготовлена из высококачественной стали, обладает высокой прочностью.
- Используется с ключом 3/4".
- Общая длина: 180 мм.
- Применение: задние оси грузовых автомобилей Mercedes Benz Actros, HL/HK8 (Hypoid) и др.
- Оригинальный номер: 748589000700

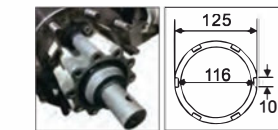

**5255 ГОЛОВКА СТУПИЧНАЯ ДЛЯ ЗАДНЕЙ ОСИ MERCEDES (6T)**

- Используется с ключом 32 мм.
- Специально предназначена для снятия/установки гаек крепления ступицы задней оси.
- Изготовлена из высококачественной стали, обладает высокой прочностью.
- Общая длина: 310 мм.
- Применение: Автобусы Mercedes Benz Citaro.

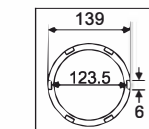

**5254 ГОЛОВКА СТУПИЧНАЯ ДЛЯ ЗАДНЕЙ ОСИ MAN И MERCEDES**

- Головка специальной формы предназначена для упрощенного демонтажа гаек задней оси.
- Изготовлена из высококачественной стали, обладает высокой прочностью.
- Используется с ключом 3/4".
- Общая длина: 175 мм.
- Применение: Задние оси грузовых автомобилей Mercedes Benz Atego.

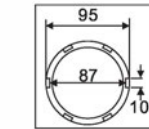

**5259 ГОЛОВКА СТУПИЧНАЯ ДЛЯ ЗАДНЕЙ ОСИ MAN И MERCEDES**

- Головка специальной конструкции предназначена для снятия/установки гаек задней оси.
- Изготовлена из высококачественной стали, обладает высокой прочностью.
- Используется с ключом 3/4".
- Общая длина: 110 мм.
- Применение: Задние оси грузовых автомобилей MERCEDES BENZ и MAN 10+13T, HYPOID и TRAILER AXLE NR7/4.

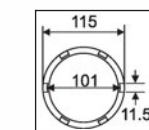

**5163 СЪЕМНИК ГАЙКИ ЗАДНЕЙ ОСИ, 91.5 ММ. MERCEDES-BENZ**

- Используют с ключом на 3/4".
- Размер: 3/4"DRx91.5 мм., 6 граней.
- Применение: Mercedes-Benz.
- Оригинальный номер: 749589020700.

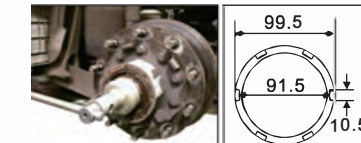





**5256 ГОЛОВКА ДЛЯ ГАЕК КРЕПЛЕНИЯ  
ДИФФЕРЕНЦИАЛА MERCEDES (6T)**

- Используется с ключом 32 мм.
- Специально предназначена для снятия/установки гаек крепления дифференциала.
- Изготовлена из высококачественной стали, обладает высокой прочностью.
- Общая длина: 60 мм.
- Применение: Автобусы Mercedes Benz Citaro, а также Evo Bus.

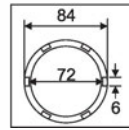

**5261 ГОЛОВКА ДЛЯ ЗАДНЕЙ ГАЙКИ  
ДИФФЕРЕНЦИАЛА MAN И MERCEDES**

- Специально предназначена для демонтажа задней гайки дифференциала.
- Изготовлена из высококачественной стали, обладает высокой прочностью.
- Применение: грузовики MAN, MERCEDES BENZ.

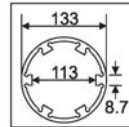

**5273 УДЛИНИТЕЛЬ ДЛЯ ЗАДНИХ ОСЕЙ**

- Предназначена для разборки и сборки ступиц.
- Специальная конструкция удлинителя предотвращает повреждение подшипников ступиц и резьбу во время выполнения работ.

Артикул	РЕЗЬБА	ВНУТР. РАЗМЕРЫ	НАРУЖН. РАЗМЕРЫ	ДЛИНА	ПРИМЕНЕНИЕ
5273	M100x1.5	96 мм	105 мм	360 мм	MAN TGA HY1350
5264	M75x1.5(L)	60 мм	78 мм	180 мм	BENZ Atego/Vario
5265	M75 x 1.5(R)	60 мм	60 мм	180 мм	MAN L



**7684 ГОЛОВКА СТУПИЧНАЯ ДЛЯ ЗАДНЕЙ ОСИ  
ГРУЗОВЫХ АВТОМОБИЛЕЙ BENZ (2636)**

- Предназначена для снятия гаек задней оси.
- Применение: грузовые автомобили BENZ 2636, 2640, 414.
- Год выпуска: 2006-2016.
- Размер: 3/4" DR. x 99 мм / 6PT

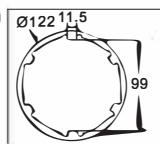

**5260 ГОЛОВКА СТУПИЧНАЯ ДЛЯ MAN И MERCEDES**

- Специально предназначена для снятия/установки гаек креплений ступицы.
- Изготовлена из высококачественной стали, обладает высокой прочностью.
- Применение: грузовики MAN, MERCEDES BENZ.

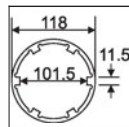

**5267 ГОЛОВКА СТУПИЧНАЯ ДЛЯ ЗАДНЕЙ ОСИ MAN**

- Под ключ SW60.
- Специально предназначена для снятия/установки ступичных гаек задней оси.
- Изготовлена из высококачественной стали, обладает высокой прочностью.
- Применяется с приводом 3/4" или ключом 60 мм.
- Общая длина: 160 мм.
- Применение: Задняя ось MAN TGA 460, V9-82L-01 (дисковые тормоза/ABS), и пр.

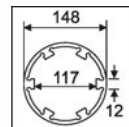

**5268 ГОЛОВКА СТУПИЧНАЯ ДЛЯ ПЕРЕДНЕЙ ОСИ MAN (6T)**

- Под ключ SW60.
- Специально предназначена для демонтажа ступичных гаек передних колес.
- Изготовлена из высококачественной стали, обладает высокой прочностью.
- Присоединительный размер: 3/4 Размер головки: 93 мм, 6 граней.
- Общая длина: 80 мм.
- Применение: Передняя ось MAN TGA, V9-82L-01 (дисковые тормоза/ABS), и пр.

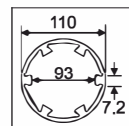

**5164 СЪЕМНИК ГАЙКИ ЗАДНЕЙ ОСИ, 101.5 MM.  
MERCEDES-BENZ**

- Используют с ключом на 3/4".
- Размер: 3/4"DRx101.5 мм., 12 граней.
- Применение: Mercedes-Benz.
- Оригинальный номер: 740589000700.

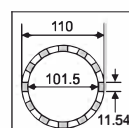

**7776 ГОЛОВКА ДЛЯ ЗАДНЕЙ ГАЙКИ ДИФФЕРЕНЦИАЛА  
BENZ (2544)**

- Предназначена для демонтажа задней гайки дифференциала.
- Применение: BENZ 2544.



**5266 ПРИСПОСОБЛЕНИЕ ДЛЯ ПРОВОРАЧИВАНИЯ  
МАХОВИКА MAN**

- Применяется для проворачивания маховика во время регулировки газораспределительного механизма или при других работах по обслуживанию и ремонту двигателя.
- Используется с ключом 1/2".
- Общая длина: 61 мм.
- Применение: Двигатели MAN D20, D25, D26, D28.



**5239 ГОЛОВКА ДЛЯ САЛЬНИКА МЕХАНИЗМА  
РУЛЕВОГО УПРАВЛЕНИЯ MAN**

- Применяется для замены уплотнительного кольца редуктора рулевого механизма путем закручивания/откручивания гайки.
- Применение головки предотвращает повреждение сальника и сопряженных деталей во время производства работ.
- Используется с ключом 1/2".
- Применение: MAN Tractor FE410A.

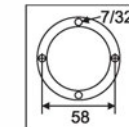

**5242 ТОРЦЕВАЯ ГОЛОВКА ДЛЯ ДАТЧИКА КПП  
(27 ММ, 8 ГРАНЕЙ, 1/2")**

- Предназначена для монтажа/демонтажа датчика положения селектора переключения КПП на грузовых автомобилях.
- Используется с ключом 1/2".
- Общая длина: 60 мм.
- Применение: Коммерческие автомобили MERCEDES-BENZ серии SK, ACTROS, коммерческие автомобили MAN, SCANIA, КПП модификации Z16.

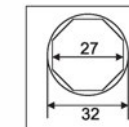

**5262 ПРИСПОСОБЛЕНИЕ ДЛЯ ПРОВОРАЧИВАНИЯ  
КОЛЕНВАЛА MAN И MERCEDES**

- Применяется для проворачивания коленчатого вала.
- Используется с ключом 1/2".
- Общая длина: 90 мм.
- Применение: 6-ти, 8-ми и 10-ти цилиндровые двигатели MERCEDES BENZ, 12-ти, цилиндровые двигатели MAN и подобные.



**5263 ПРИСПОСОБЛЕНИЕ ДЛЯ ПРОВОРАЧИВАНИЯ  
КОЛЕНВАЛА MAN И MERCEDES**

- Применяется для проворачивания коленчатого вала.
- Используется с ключом 1/2".
- Общая длина: 120 мм.
- Применение: грузовики MERCEDES BENZ Actros и Atego; 5-ти, 6-ти и 8-ми цилиндровые двигатели MAN - D25/28 и пр.



**5165 НАБОР ДЛЯ УСТАНОВКИ САЛЬНИКА  
ЗАДНЕГО МОСТА MERCEDES-BENZ**

- Используется для установки сальника заднего моста на грузовых автомобилях Mercedes-Benz.
- В комплекте 4 кольца толщиной 7.5, 17.5, 20, 36 мм.
- Подходит для двойных уплотнений 746.21, 748.59
- Применение: Mercedes-Benz Actros, Atego.
- Оригинальные номера: 748589041500, 748589006300.

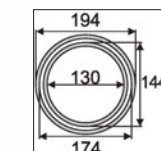

**5240 НАБОР ИНСТРУМЕНТОВ ДЛЯ ДИСКОВОГО  
ТОРМОЗА KNORR-BREMSE**

- Специально предназначен для замены тормозного диска и тормозных колодок дисковых тормозов Knorr-Bremse.
- Применяется для установки/снятия пыльника, латунной и резиновых втулок, внутренних уплотнителей.
- Применение: Для дисковых тормозов Knorr-Bremse серии SN6, SN7, SK6, и ADB22X.

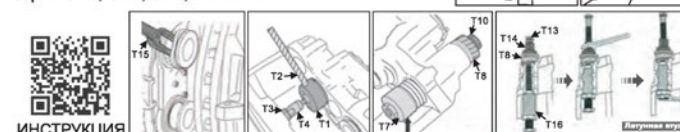
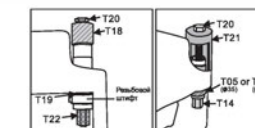





**5585 ГОЛОВКА ДЛЯ ПРОВОРАЧИВАНИЯ КОЛЕНВАЛА RENAULT MAGNUM**

- Предназначена для вращения коленвала.
- Размер: 1/2 "Dr. x 8PT
- Применение: двигатель грузовика Renault Magnum.



**5274 КЛЮЧ ДЛЯ СНЯТИЯ МАСЛЯНОГО ФИЛЬТРА MAN**

- Специально предназначен для демонтажа и установки масляного фильтра грузовиков MAN.
- Используется с ключом 1/2".
- Размеры: 135 мм/18 граней.
- Применение: грузовики MAN (грузоподъемностью 18-48 тонн).  
Серии двигателей F2000, FE и TGA (406, 410, 414, 440, 460)



**5271 СПЕЦИАЛЬНЫЙ КЛЮЧ ДЛЯ ТРАНСМИССИИ MAN (4 T)**

- Специально предназначен для демонтажа трансмиссии грузовиков MAN.
- Используется с ключом 3/4".
- Общая длина: 75 мм.
- Применение: MAN 410, 414

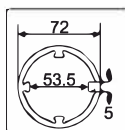

**5237 СЪЕМНИК ПОДШИПНИКА СТУПИЦЫ**

- Предназначен для снятия ступичных подшипников грузовиков MAN, заменяет предыдущие версии инструмента.
- Применяется с ключом 30 мм.
- Общая длина: 238 мм.
- Применение: ступичные подшипники грузовых автомобилей MAN.



**5238 СЪЕМНИК ПОДШИПНИКА СТУПИЦЫ MAN TRACTOR**

- Предназначен для снятия осевых подшипников грузовиков MAN TRACTOR, заменяет предыдущие версии инструмента.
- Применяется с ключом 30 мм.
- Общая длина: 238 мм.
- Применение: Грузовики MAN TRACTOR 33460/410/ 414 с передними дисковыми тормозными механизмами.



**5269 СЪЕМНИК СТУПИЦЫ ПЕРЕДНЕГО КОЛЕСА MAN**

- Специально предназначен для демонтажа ступицы переднего колеса грузовика MAN.
- Изготовлен из высококачественной стали, обладает высокой прочностью.
- Применение: Грузовики MAN.



**5270 ПРИСПОСОБЛЕНИЕ ДЛЯ УСТАНОВКИ СТУПИЦЫ ПЕРЕДНЕГО КОЛЕСА MAN**

- Специально предназначено для установки ступицы переднего колеса грузовика MAN.
- Оснащено подшипником для снижения усилия.
- Применение: Грузовики MAN.



**5272 СЪЕМНИК СТУПИЦЫ ПЕРЕДНЕЙ ОСИ MAN**

- Рекомендуется использовать вместе с пневматическим гайковёртом, что позволит сэкономить усилия и упростить работы по замене ступичного подшипника на грузовиках MAN.
- Усиленная конструкция.
- Размер съемника: 87 x 166 x 118 мм.
- Применение: грузовики MAN нового типа.

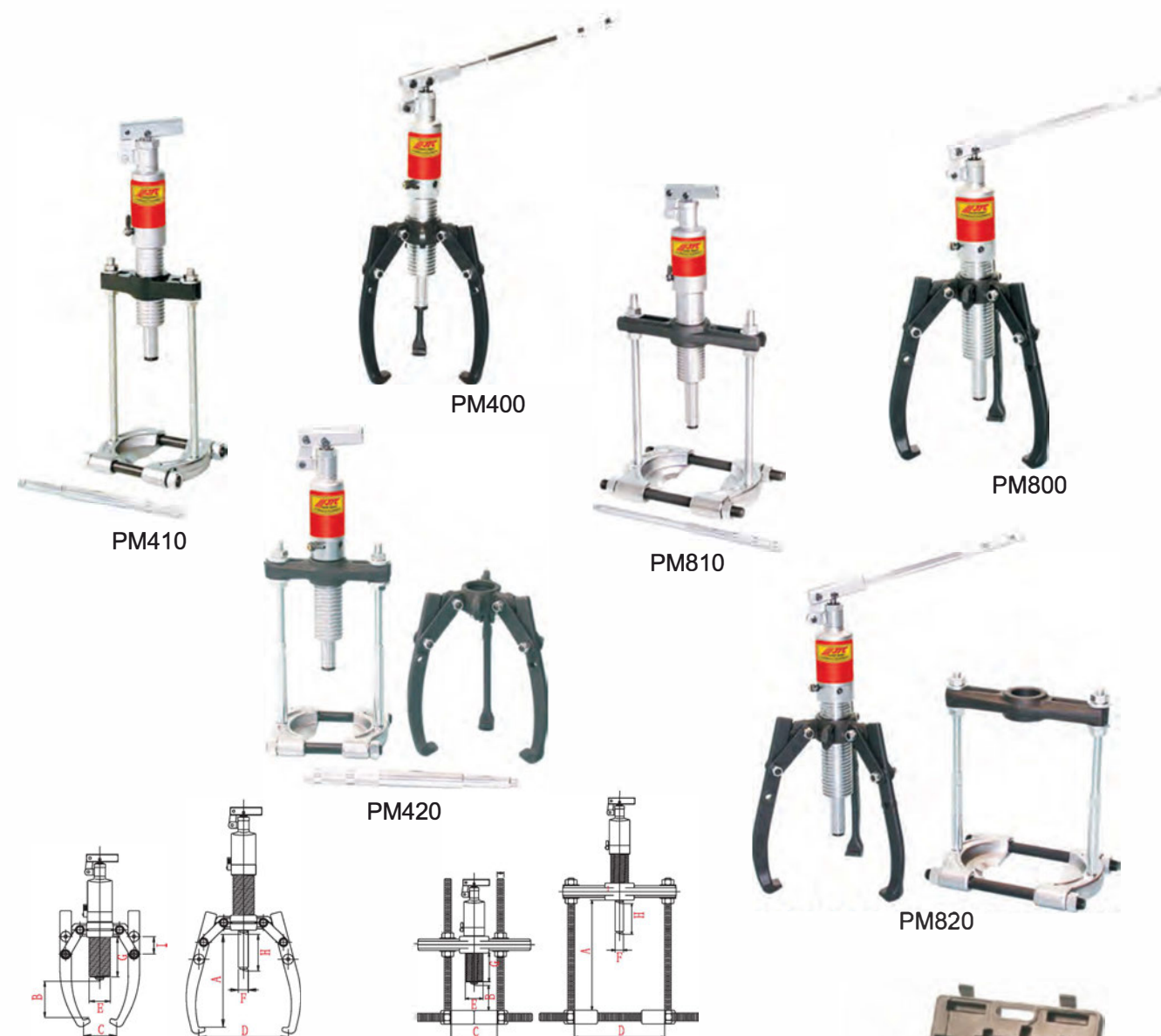

**PM400 СЪЕМНИКИ ГИДРАВЛИЧЕСКИЕ**

- Четырехпозиционная рукоять съемника (складная, съемная) удобна в работе. Рукоять съемника вращается на 360°.
- Гидравлический привод снабжен встроенным предохранительным клапаном.
- Съемник оснащен закаленным хромированным гидроцилиндром.
- Имеет клапан сброса давления.
- Подвижная центрирующая гайка с пружинной фиксацией для легкой работы (съемная).
- Съемник с захватами покрыт специальным напылением, обладает прочностью и противостоит коррозии.
- Крепления и захваты съемника также отлично противостоят коррозии и характеризуются продолжительным сроком эксплуатации.



Артикул	УСИЛИЕ, Т	ДЛИНА, ММ				ПОРШЕНЬ, ММ	ГИДРОПРИВОД, ММ			ЗАХВАТЫ, ММ				МАССА, КГ
		A	B	C	D		E	F	G	A	B	C	I	
<b>PM400</b>	4	185	70	75	255	60	42	22	84	11	6	22	32	6.7
<b>PM410</b>	4	250	—	55	110	60	42	22	84	—	—	—	—	7.6
<b>PM420</b>	4	185/250	70	75/55	255/110	60	42	22	84	11	6	22	32	11
<b>PM800</b>	8	229	57	100	350	85	50	25	122	11	10	25	51	8.2
<b>PM810</b>	8	270	—	95	220	85	50	25	122	—	—	—	—	14.3
<b>PM820</b>	8	229/270	57	100/95	350/220	85	50	25	122	11	10	25	51	18
<b>PM1200</b>	12	269	103	90	375	85	60	28	118	14	10	29	51	8.0
<b>PM1210</b>	12	381	—	120	290	85	60	28	118	—	—	—	—	18.0
<b>PM1220</b>	12	269/381	103	90/120	375/290	85	60	28	118	14	10	29	51	8.0/18.0





### TJ490 СТОЙКА ТРАНСМИССИОННАЯ ТЕЛЕСКОПИЧЕСКАЯ

- Обладает характеристиками TJ500.
- Является экономически выгодным решением.
- Подъем осуществляется при помощи гидравлического насоса, который приводится в действие педалью, что позволяет оператору полностью контролировать процесс монтажа/демонтажа элементов трансмиссии.
- Грузоподъемность: 500 кг.



### TJ500 СТОЙКА ТРАНСМИССИОННАЯ ТЕЛЕСКОПИЧЕСКАЯ

- Стойка оснащена универсальным суппортом с регулируемыми угловыми кронштейнами и предохранительными цепями.
- Хромированная поверхность штока поршня обеспечивает защиту от коррозии.
- Прочная сварная конструкция предотвращает протечки гидравлической жидкости в случае деформации или разрушения.
- Гидравлический насос с ножным приводом обеспечивает контроль подъема агрегата.
- Широкое основание с поворотными колесами на шарнирах (диам. 80мм) обеспечивает стабильность и маневренность конструкции.
- Стойка оснащена клапаном контроля перегрузки, который не позволяет превышать номинальную нагрузку.
- Педаль может быть сложена, что исключает возможность нанесения травмы оператору во время перемещения стойки.
- Педаль оснащена автоматическим пружинным фиксатором, который способствует плавному опусканию груза.
- Телескопическая конструкция обеспечивает удобство транспортировки.
- Грузоподъемность: 500 кг.



### TJ530 СТОЙКА ТРАНСМИССИОННАЯ ТЕЛЕСКОПИЧЕСКАЯ

- Обладает характеристиками TJ500.
- Специальный двухступенчатый поршень обеспечивает быстрое поднятие груза.
- Система с клапаном контроля перегрузки обеспечивает возвращение на первую ступень при подъеме более 200 кг.
- Грузоподъемность: 500 кг.

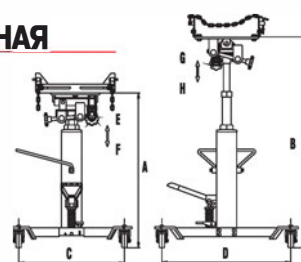

Артикул	A, мм	B, мм	C, мм	D, мм	E	F	G	H	Грузоподъемность (кг)
TJ490	867	1792	598	728	—	—	24°	19°	500
TJ500	875	1800	598	728	20°	10°	24°	19°	500
TJ530	875	1800	598	728	20°	10°	24°	19°	500
TJ800	917	1842	590	636	12°	12°	30°	30°	800
TJ1000	1120	1797	950	950	20°	10°	24°	19°	1000



### TJ800 СТОЙКА ТРАНСМИССИОННАЯ ТЕЛЕСКОПИЧЕСКАЯ

- Обладает характеристиками TJ500.
- Новая конструкция основания обеспечивает продолжительную эксплуатацию.
- Грузоподъемность: 800 кг.

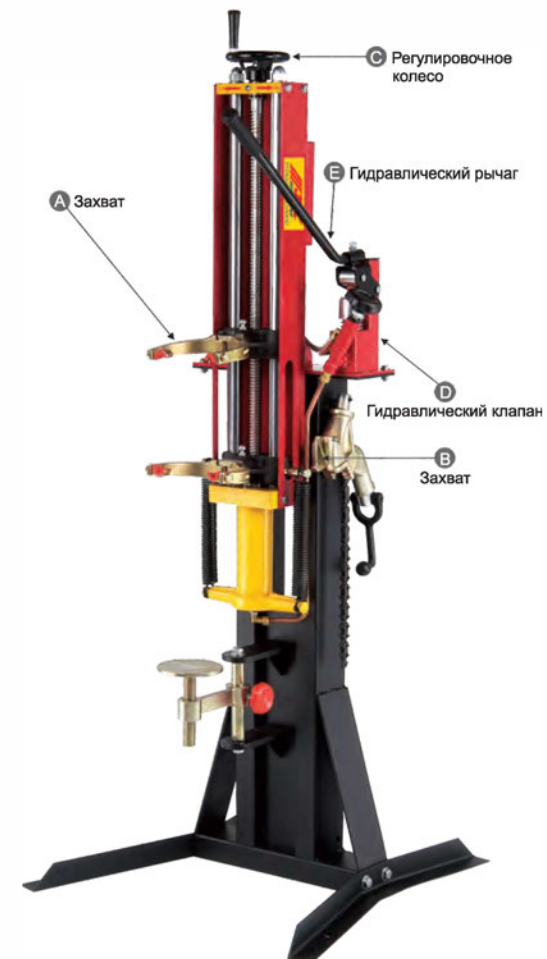

### JL9511 СТЕНД ДЛЯ РЕМОНТА АМОРТИЗАТОРНЫХ СТОЕК

- Специальная конструкция подходит для амортизаторных стоек большинства автомобилей.
- Перед началом работы необходимо определить тип пружины и затем выбрать соответствующий захват А, В или С.
- Захват монтируется в точки крепления, обозначенные "а" и "b".
- С помощью приводного колеса "с" подвести захват "а" к пружине, зацепить пружину и сжать.
- Закрыть гидравлический клапан "d" на гидравлическом домкрате, использовать приводную рукоять "е", перемещая ее вверх и вниз. Затем захват "b", приводимый в движение гидравлическим приводом, сжимает стойку амортизатора в требуемое положение. После этого производится ее разборка и последующий ремонт.
- После ремонта амортизатора плавно открыть клапан "d", чтобы вернуть захват в исходное положение и высвободить стойку амортизатора.
- В комплекте: захваты А, В, С.

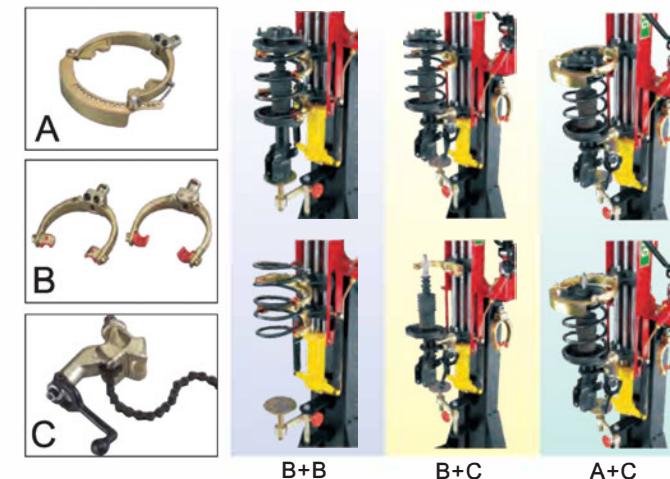

### FJ1000 ДОМКРАТ ПОДКАТНОЙ ДЛЯ ДВС И КПП

- Домкрат оснащен универсальным суппортом с регулируемыми угловыми кронштейнами и предохранительными цепями для обслуживания элементов трансмиссии и других ремонтных работ.
- Ручка насоса вращается на 360 градусов, что обеспечивает удобство работы.
- Основание на 4 колесах позволяет удобно перемещать стойку под транспортным средством.
- Низкопрофильная конструкция идеально подходит для ремонта автомобилей с малым дорожным просветом.
- Домкрат оборудован специальной ручкой, которая регулирует скорость опускания груза.
- Стойка оснащена клапаном контроля перегрузки, который не позволяет превышать номинальную нагрузку.
- Грузоподъемность: 1000 кг.

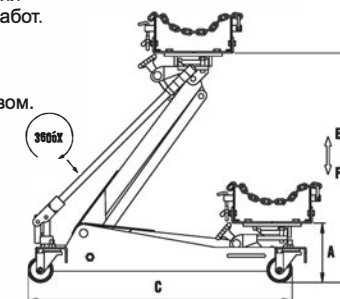

Артикул	A, мм	B, мм	C, мм	D, мм	E	F	G	H
FJ1000	200	750	865	480	17°	20°	15°	15°
FJ1500	165	890	1105	650	17°	20°	12°	12°



### FJ1500 ДОМКРАТ ПОДКАТНОЙ ТРАНСМИССИОННЫЙ

- Домкрат оснащен универсальным суппортом с регулируемыми угловыми кронштейнами и предохранительными цепями для обслуживания элементов трансмиссии и других ремонтных работ.
- Ручка насоса вращается на 360 градусов, что обеспечивает удобство работы.
- Основание на 4 колесах позволяет удобно перемещать домкрат под транспортным средством.
- Низкопрофильная конструкция идеально подходит для ремонта автомобилей с малым дорожным просветом.
- Домкрат оснащен специальной ручкой, которая регулирует скорость опускания груза.
- Имеет клапан контроля перегрузки, который не позволяет превышать номинальную нагрузку.
- Рабочий диапазон: 1500 кг.

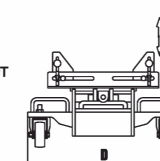



**ES1009 КРАН ПОДКАТНОЙ ДЛЯ СНЯТИЯ ДВИГАТЕЛЯ**

- Четырехпозиционная телескопическая стрела с захватным крюком из закаленной стали.
- Конструкция быстро складывается, что позволяет экономить место при хранении, а также обеспечивает удобство транспортировки.
- 4 поворотных колеса обеспечивают маневренность крана и его установку в нужном месте.
- 8 тонный силовой гидроцилиндр с шарнирной рукоятью способствует быстрому снятию двигателя и его перемещению в любом направлении.
- Масса нетто 81,1 кг, масса брутто 96,6 кг, объем: 10'.
- Грузоподъемность: 1000 кг

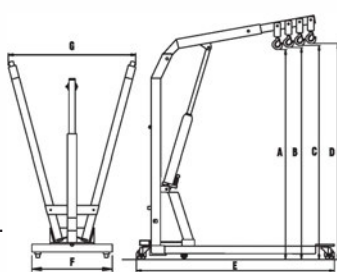

Артикул	A, мм	B, мм	C, мм	D, мм	E, мм	F, мм	G, мм
<b>ES1009</b>	1645	1700	1730	1770	1720	600	720~1080
<b>ES2001</b>	МИН 410 МАКС 1880	МИН 290 МАКС 2030	МИН 180 МАКС 2180	МИН 60 МАКС 2330	МИН 1580 МАКС 2440	МИН 915 МАКС 1230	МИН 733 МАКС 865

**ES2001 КРАН ПОДКАТНОЙ ДЛЯ СНЯТИЯ ДВИГАТЕЛЯ**

- Усиленная конструкция.
- Четырехпозиционная телескопическая стрела с предохранительной цепью 3/8" и захватным крюком из закаленной стали.
- Емкость для масла и основание гидроцилиндра представляют единое целое, что предотвращает протекание масла.
- 8 тонный силовой гидроцилиндр обеспечивает быстрое поднятие стрелы с грузом и без него.
- Грузоподъемность: 2000 кг.

**PL2500 РЕГУЛИРУЕМАЯ ТРАВЕРСА С ЦЕПЬЮ**

- Применяется для обслуживания двигателей легковых, грузопассажирских и грузовых автомобилей. Подходит для работы со всеми кранами JTC для снятия двигателя.
- Специальная конструкция позволяет быстро и легко вывесить и отцентрировать двигатель.
- Грузоподъемность: 500 кг.

**WD1250 ТЕЛЕЖКА ДЛЯ ТРАНСПОРТИРОВКИ КОЛЕС**

- Оборудована гидравлическим винтовым домкратом с ножным приводом и хромированным штоком.
- Модель отличается высоким качеством.
- Удлиненный рычаг обеспечивает удобство работы.
- Тележка оснащена усиленными цепями для дополнительной фиксации колес.
- Раздвижные захваты обеспечивают работу с колесами больших и средних диаметров.
- Задние поворотные, оснащенные шарнирами, и передние, неподвижно закрепленные, колеса обеспечивают высокую маневренность тележки.
- Задние поворотные колеса имеют регулировку по высоте 3-1/4".
- Педаль может быть сложена, что исключает возможность нанесения травмы оператору во время перемещения тележки.
- Грузоподъемность: 600 кг

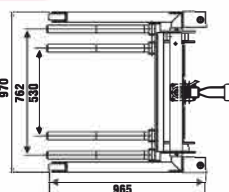

**ES909 СТЕНД ДЛЯ РЕМОНТА ДВИГАТЕЛЯ**

- Ремонтный стенд усиленной конструкции для обслуживания различных видов двигателей, трансмиссий, задних осей грузовиков, тракторов и строительной техники.
- Четыре универсальных опорных кронштейна с каждой стороны позволяют обслуживать двигатели и все элементы трансмиссии автомобиля без применения специальных адаптеров.
- Двухстоечная конструкция имеет функцию поперечной регулировки и обеспечивает постоянный контроль процесса.
- Специальный механизм вращения позволяет разворачивать обслуживаемый узел под нужным углом, обеспечивая наиболее удобный доступ.
- Применение установки позволяет сократить число механиков, задействованных на ремонте.
- 4 поворотных колеса обеспечивают маневренность и устойчивость.
- Грузоподъемность 1000 кг.

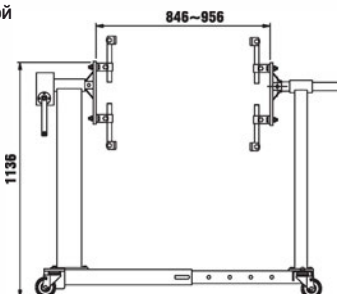

**LRJ050 ГИДРОЦИЛИНДР ДЛЯ КРАНА**

- Хромированный корпус цилиндра защищен от коррозии.
- Поршень большого диаметра способствует быстрому подъему груза.
- Конструкция с шарнирной рукоятью обеспечивает быстрое снятие двигателя и его перемещение в любом направлении.
- Грузоподъемность: 8 т.

**ES450 СТЕНД ДЛЯ РЕМОНТА ДВИГАТЕЛЯ**

- Одностоечная конструкция.
- Грузоподъемность: 450 кг.

**ES707 СТЕНД ДЛЯ РЕМОНТА ДВИГАТЕЛЯ**

- Предназначен для обслуживания двигателей легковых и легкогрузовых автомобилей.
- Конструкция оснащена 4-мя регулируемыми кронштейнами для удобства вывешивания и обслуживания двигателей.
- Специальный механизм вращения позволяет разворачивать обслуживаемый узел под нужным углом, обеспечивая наиболее удобный доступ. Применение установки позволяет сократить число механиков, задействованных в ремонте. Четыре поворотных колеса обеспечивают маневренность и устойчивость.
- Складная конструкция позволяет экономить место при хранении.
- Грузоподъемность: 500 кг.

Артикул	A, мм	B, мм	C, мм	D, мм	E, мм
<b>ES450</b>	380	710	635	878	1050
<b>ES707</b>	373	960	820	1173	1069
<b>ES808</b>	665	900	781	1249	1040
<b>ES909</b>	355	965	891	МИН 981 МАКС 1389	1136
<b>ES809</b>	860	860	690	1250	1005

**ES808 СТЕНД ДЛЯ РЕМОНТА ДВИГАТЕЛЯ**

- Обладает характеристиками ES707.
- Имеется небольшое отличие в конструкции нижнего основания.
- Вес нетто 80,6 кг, вес брутто 87 кг, объем: 8,7' (0,246м³).
- Грузоподъемность: 600 кг.

**ES809 СТЕНД ДЛЯ РЕМОНТА ДВИГАТЕЛЯ  
УСИЛЕННЫЙ (650 КГ)**

- Аналогичен устройству ES707.
- Удлиненные опоры применяются для эффективного обслуживания двигателей.
- Конструкция с 2-мя усиленными опорами предназначена для обслуживания тяжелых двигателей. Металлический дренажный лоток ES809P приобретается дополнительно.
- Грузоподъемность: 650 кг.

**ES809P ДРЕНАЖНЫЙ ЛОТОК  
МЕТАЛЛИЧЕСКИЙ ДЛЯ ES809**

- Устанавливается на опорных стойках ES809.
- Предназначен для складирования снятых деталей двигателя и предотвращения попадания масла на пол.
- Размеры: 1030x870x50 мм.

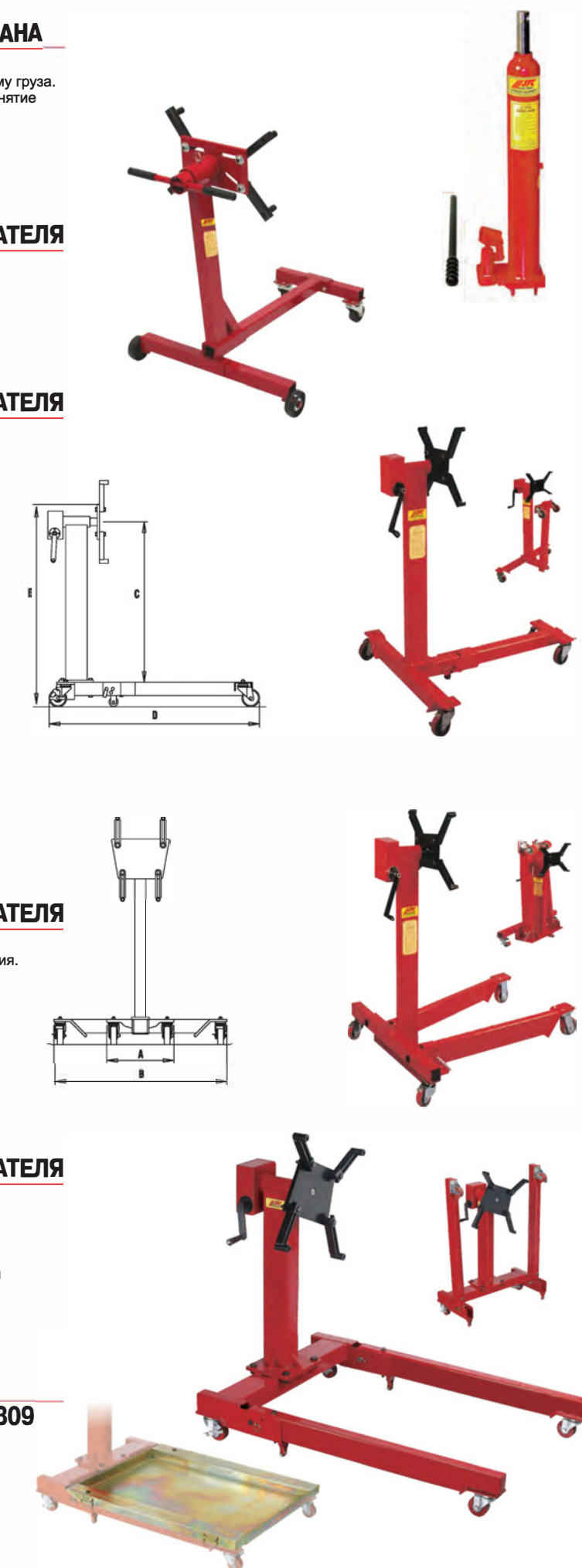





### ES415 ТРАВЕРСА ДЛЯ ВЫВЕШИВАНИЯ ДВИГАТЕЛЯ

- Двухопорная траверса предназначена для вывешивания двигателя без его полного извлечения из моторного отсека.
- Регулируемые по высоте и ширине опоры надежно удерживают траверсу над моторным отсеком автомобиля.
- В конструкции траверсы предусмотрена регулировочная шпилька, которая позволяет удерживать двигатель в нужном положении.
- Грузоподъемность: 500 кг.

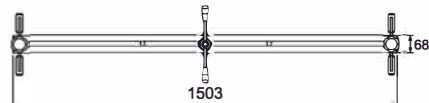

### ES416 ТРАВЕРСА ДЛЯ ВЫВЕШИВАНИЯ ДВИГАТЕЛЯ (С ДВУМЯ ЦЕПЯМИ)

- Конструкция с двумя регулировочными шпильками и двумя цепями.
- Общая длина: 1503 мм
- Грузоподъемность: 500 кг.



### ES419 ТРАВЕРСА ДЛЯ ВЫВЕШИВАНИЯ ДВИГАТЕЛЯ УДЛИНЕННАЯ (С ДВУМЯ ЦЕПЯМИ)

- Конструкция с двумя регулировочными шпильками и двумя цепями.
- Общая длина: 1830 мм.
- Грузоподъемность: 500 кг.

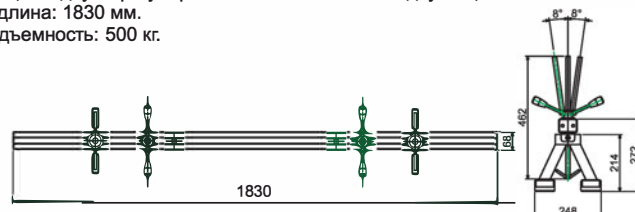

### ES420 ТРАВЕРСА ДЛЯ ВЫВЕШИВАНИЯ ДВИГАТЕЛЯ

- Конструкция предусматривает 3-х точечную опору, что препятствует наклону.
- Общая длина: 1830 x 845 мм.
- Грузоподъемность: 500 кг.

### ES417 ТРАВЕРСА ДЛЯ ВЫВЕШИВАНИЯ ДВИГАТЕЛЯ УНИВЕРСАЛЬНАЯ

- Специальная конструкция с 4-мя опорами предназначена для вывешивания двигателя без его полного извлечения из моторного отсека.
- Данная траверса особенно удобна для применения на автомобилях бескапотной компоновки.
- Опоры с регулируемой высотой, шириной, наклоном и положением надежно удерживают траверсу над моторным отсеком автомобиля и позволяют использовать конструкцию для любых транспортных средств.
- Резиновые накладки опор надежно удерживают траверсу и предохраняют покрытие автомобиля от повреждения.

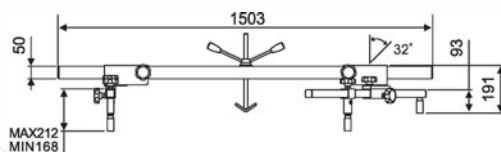

### ES421 ПОДДЕРЖИВАЮЩАЯ ОПОРА ДЛЯ ДВИГАТЕЛЯ И КПП

- Размеры: 650-960 мм.
- Предназначена для поддержания двигателя или коробки передач во время снятия опорного кронштейна двигателя.
- Применение: автомобили FORD, AUDI, VW, PEUGEOT и пр.



### UBP1201 ПРЕСС ГИДРАВЛИЧЕСКИЙ

- Новая моноблочная компоновка UBP1201 - ручной насос и гидроцилиндр смонтированы в одном корпусе.
- Четырехпозиционная рукоять (съёмная, складная) обеспечивает удобную работу.
- Пресс снабжен встроенным предохранительным клапаном.
- Усилие: 10 т.



### SP150A ПРЕСС ГИДРАВЛИЧЕСКИЙ

- Применяется для широкого спектра механических работ, таких как правка деформированных деталей, выпрессовка подшипников, шестеренок, шкворней и т.п.
- Оборудован двойной масляной системой.
- Рабочая головка пресса снабжена механизмом перемещения в горизонтальной и вертикальной плоскостях.
- Рабочий стол пресса снабжен механизмом перемещения в вертикальной плоскости.
- Пресс оборудован манометром, максимальный показатель 600 кг/см.
- Усилие: 15 т.



### SP350A ПРЕСС ГИДРАВЛИЧЕСКИЙ

- Применяется для широкого спектра механических работ, таких как правка деформированных деталей, выпрессовка подшипников, шестеренок, шкворней и т.п.
- Имеет двухскоростной гидравлический привод с линиями высокого и низкого давления.
- Пресс снабжен встроенным предохранительным клапаном. Если давление превышает 40 кг, клапан срабатывает и понижает давление до номинального значения 35 т.
- Пресс оборудован манометром, макс показатель 600 кг/см.
- Усилие: 35 т.

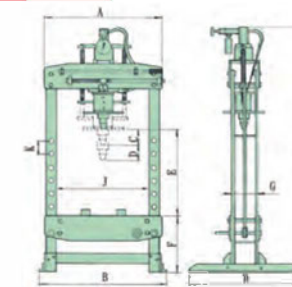

Артикул	A, мм	B, мм	C, мм	D, мм	E, мм	F, мм	G, мм	H, мм	I, мм	J, мм	K, мм
UBP1201	460	536	85	50	534	50	135	304	958	360	102
SP150A	800	860	110	100	595	355	166	750	1640	628	90
SP220B	680	850	135	~	865	150	100	650	1560	570	120
SP350A	1000	1080	110	80	530	410	236	850	1730	790	95

### SP220B ПРЕСС ГИДРАВЛИЧЕСКИЙ

- Применяется для широкого спектра механических работ, таких как правка деформированных деталей, выпрессовка подшипников, шестеренок, шкворней и т.п.
- Автоматический возвратный ход поршня.
- Рабочая головка пресса с усиленным стальным патроном.
- Усилие: 20 т.



### US1175 СТОЙКА ТРАНСМИССИОННАЯ МЕХАНИЧЕСКАЯ

- Грузоподъемность: 750 кг.
- Диапазон подъема: 1400-2065 мм.
- Размер основания: φ 305 мм.



### US1176 СТОЙКА ТРАНСМИССИОННАЯ МЕХАНИЧЕСКАЯ

- Грузоподъемность: 750 кг.
- Диапазон подъема: 1400-2065 мм.
- Размер основания: φ 305 мм.
- Защитная резиновая насадка.



### US1180 СТОЙКА ТРАНСМИССИОННАЯ МЕХАНИЧЕСКАЯ

- Грузоподъемность: 750 кг.
- Диапазон подъема: 1400-2065 мм.
- Размер основания: φ 305 мм.
- С ножным приводом.







**SJ2000** ДОМКРАТ ПОДКАТНОЙ 2Т

• Грузоподъемность: 2Т. • Материал: Алюминий. • Вес: 15 кг.

A (mm)	B (mm)	C (mm)	D (mm)	E (mm)	F (mm)	G (mm)	H (mm)
87	359	160	446	650	1920	310	245

**SJ2083** ДОМКРАТ ПОДКАТНОЙ НИЗКОГО ПОДХВАТА 2Т

• Грузоподъемность: 2Т. • Вес: 44.5 кг.

A (mm)	B (mm)	C (mm)	D (mm)	E (mm)	F (mm)	G (mm)	H (mm)
70	530	150	600	830	2070	363	282

**SJ2569** ДОМКРАТ ПОДКАТНОЙ НИЗКОГО ПОДХВАТА 2.5Т

• Грузоподъемность: 2.5Т. • Вес: 32.4 кг.\*

A (mm)	B (mm)	C (mm)	D (mm)	E (mm)	F (mm)	G (mm)	H (mm)
75	425	150	500	690	1812	344	262

**SJ3063** ДОМКРАТ ПОДКАТНОЙ 3Т

• Грузоподъемность: 3Т. • Вес: 31.5 кг.

A (mm)	B (mm)	C (mm)	D (mm)	E (mm)	F (mm)	G (mm)	H (mm)
120	340	158	460	630	1756	343	257

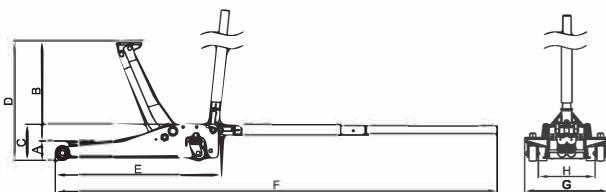

**SJ3000** ДОМКРАТ ПОДКАТНОЙ 3Т

Артикул	Усилие	Вес	A (mm)	B (mm)	C (mm)	D (mm)	E (mm)	F (mm)	G (mm)	H (mm)
<b>SJ3000</b>	3Т	69kgs	120	460	200	580	1230	2000	300	255
<b>SJ5000</b>	5Т	80kgs	120	460	200	580	1230	2000	335	280

**SJ5100** ДОМКРАТ ПОДКАТНОЙ 5Т

• Доступен для пневматического и ручного управления. • Низкий профиль.

Артикул	Усилие	A (mm)	B (mm)	C (mm)	D (mm)	E (mm)	F (mm)	G (mm)	H (mm)
<b>SJ5100</b>	5Т	100	470	180	570	1120	1890	345	290

**SJ22** ДОМКРАТ ПОДКАТНОЙ ПНЕВМАТИЧЕСКИЙ

• Обеспечивает быстрое и безопасное обслуживание автомобилей. Оснащен пневматическим приводом, что сокращает время выполнения работ.  
• Снабжен предохранительным клапаном от перегрузки.

Артикул	УСИЛИЕ	ПОДУШКА ДЛЯ ВОЗДУХА	МИН, ММ	МАКС, ММ	ДАВЛЕНИЕ, КГ/СМ <sup>2</sup>
<b>SJ22</b>	2	2	130	320	5-7
<b>SJ23</b>	2	3	150	400	5-7



**7722** ТЕЛЕЖКА ДЛЯ ПЕРЕМЕЩЕНИЯ АВТОМОБИЛЯ

• Предназначена для перемещения автомобиля в ремонтной зоне.  
• Максимальная ширина колеса автомобиля 325мм.  
• Диаметр колеса автомобиля: 450-810 мм (17"-31").  
• Рабочий диапазон: 340-710 мм. Максимальная грузоподъемность 680 кг



**JS303** ПОДСТАВКА ПОД АВТОМОБИЛЬ

• Грузоподъемность: 3 т.  
• Диапазон подъема: 290-440 мм.  
• Размер основания: 117x 194 мм.



**JS1218** ПОДСТАВКА ПОД АВТОМОБИЛЬ

• Грузоподъемность: 12 т.  
• Диапазон подъема: 456-710 мм.  
• Размер основания: φ 467 мм.



**JS601** ПОДСТАВКА ПОД АВТОМОБИЛЬ

• Грузоподъемность: 6 т.  
• Диапазон подъема: 386-605 мм.  
• Размер основания: 240 x 270 мм.



**JS1224** ПОДСТАВКА ПОД АВТОМОБИЛЬ

• Грузоподъемность: 12 т.  
• Диапазон подъема: 614-868 мм.  
• Размер основания: φ 590 мм.



**JS1210** ПОДСТАВКА ПОД АВТОМОБИЛЬ

• Грузоподъемность: 12 т.  
• Диапазон подъема: 250-400 мм.  
• Размер основания: 370 мм.



**JS1228** ПОДСТАВКА ПОД АВТОМОБИЛЬ

• Грузоподъемность: 12 т.  
• Диапазон подъема: 710-1065 мм.  
• Размер основания: φ 670 мм.



**JS670** ПОДСТАВКА ПОД ГРУЗОВОЙ АВТОМОБИЛЬ

• Подставка усиленной конструкции с прочными, устойчивыми опорами предназначена для обслуживания грузовых автомобилей и автобусов.  
• Оборудована поворотными колесами, что обеспечивает маневренность.  
• Обеспечивает широкий диапазон подъема для профессионального использования.  
• Регулировка высоты - 100 мм за полный оборот.  
• Модель JS670 снабжена резиновой прокладкой, что снижает вероятность повреждения транспортного средства.  
• Прочная стальная конструкция для безопасной и продолжительной эксплуатации.

Артикул	УСИЛИЕ, Т	A, мм	B, мм	C, мм	D, мм	E, мм	F, мм	G, мм	МАССА, КГ
<b>JS670</b>	6.8	803	235.5	445	127	0	540	870	47
<b>JS680</b>	6.8	803	235.5	445	127	70	670	1426.5	59
<b>JS1500</b>	15	948.5	308.5	513	127	70	700	1389	98

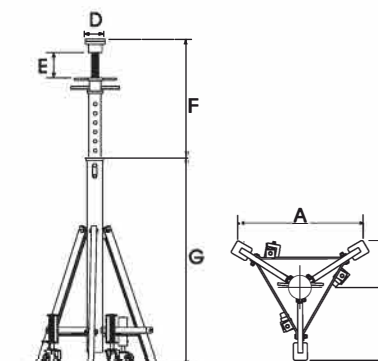

JS670



JS680



JS1500





**BK1006 ВЫТЯЖНОЙ ГИДРОЦИЛИНДР**

- Усилие: 10 т.
- Длина: 725 мм.
- Шток: 6".
- Упаковка: 2 шт/коробка
- Масса нетто 32 кг, масса брутто 33 кг, объем 1'

**BK506 ВЫТЯЖНОЙ ГИДРОЦИЛИНДР**

- Усилие: 5 т.
- Длина: 725 мм.
- Шток: 6".
- Упаковка: 4шт/коробка
- Масса нетто 28 кг, масса брутто 29 кг, объем 1'



**HD204 КОМПЛЕКТ ДЛЯ ПРАВКИ КУЗОВА**

- Усилие: 4 т.
  - В комплект входят:
1. Гидронасос ручной односторонней
  2. Соединительный шланг, 1,5 м
  3. Гидроцилиндр 4 т, шток 100 мм
  4. Гидравлический расширитель 500 кг
  5. Удлинитель 400 мм
  6. Удлинитель 300 мм
  7. Удлинитель 200 мм
  8. Удлинитель 100 мм
  9. Коннектор с наружной резьбой
  10. Плоский упор
  11. V-образный упор (90°)
  12. Клиновидная головка
  13. Упор плунжера
  14. Упор цилиндра
  15. Резиновая головка
  16. Зубчатый упор
  17. Пластиковый кейс

**HB610 КОМПЛЕКТ ДЛЯ ПРАВКИ КУЗОВА (38 ЕД.)**

- Усилие: 10 т.
  - В комплект входят:
1. Гидронасос ручной двухскоростной
  2. Соединительный шланг 1,5 м
  3. Гидроцилиндр 10 т, шток 150 мм
  4. Гидравлический расширитель 500 кг
  5. Удлинитель 625 мм
  6. Удлинитель 500 мм
  7. Удлинитель 250 мм
  8. Удлинитель 125 мм
  9. Коннектор с наружной резьбой
  10. Плоский упор
  11. V-образный упор (90°)
  12. Клиновидная головка
  13. Упор плунжера
  14. Упор цилиндра
  15. Резиновая головка 3-1/4"
  16. Коннектор с внутренней резьбой
  17. Зубчатый упор
  18. Фиксирующий штифт
  19. Вытяжное кольцо
  20. Вытяжной упор
  21. Фиксирующая головка
  22. Упор регулируемый
  23. Упор
  24. Цепной блок
  25. Прижимной упор
  26. Захват для вытяжки
  27. Захват для вытяжки
  28. 5-16" x 5' цепь с захватным крючком
  29. Стяжка гидравлическая
  30. Сервисная тележка 3-уровневая



**HB210 КОМПЛЕКТ ДЛЯ ПРАВКИ КУЗОВА**

- Усилие : 10 т.
  - В комплект входят:
1. Гидронасос ручной двухскоростной
  2. Соединительный шланг 1,5 м
  3. Гидроцилиндр 10 т, шток 150 мм
  4. Гидравлический расширитель 500 кг
  5. Удлинитель 475 мм
  6. Удлинитель 350 мм
  7. Удлинитель 250 мм
  8. Удлинитель 125 мм
  9. Коннектор с наружной резьбой
  10. Плоский упор
  11. V-образный упор (90°)
  12. Клиновидная головка
  13. Упор плунжера
  14. Упор цилиндра
  15. Резиновая головка
  16. Зубчатый упор
  17. Пластиковый кейс на колесиках

**HB510 КОМПЛЕКТ ДЛЯ ПРАВКИ КУЗОВА (21 ЕД.)**

- Усилие: 10 т.
  - В комплект входят:
1. Гидронасос ручной двухскоростной
  2. Соединительный шланг 1,5 м
  3. Гидроцилиндр 10 т, шток 150 мм
  4. Гидравлический расширитель 500 кг
  5. Удлинитель 625 мм
  6. Удлинитель 500 мм
  7. Удлинитель 250 мм
  8. Удлинитель 125 мм
  9. Коннектор с наружной резьбой
  10. Плоский упор
  11. V-образный упор (90°)
  12. Клиновидная головка
  13. Упор плунжера
  14. Упор цилиндра
  15. Резиновая головка
  16. Коннектор с внутренней резьбой
  17. Зубчатый упор
  18. Металлический кейс
  19. Фиксирующий штифт

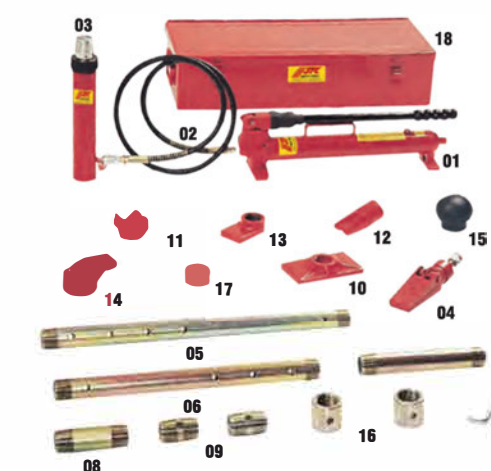

**PB810 КОМПЛЕКТ ДЛЯ ПРАВКИ КУЗОВА ПРОФЕССИОНАЛЬНЫЙ**

- Усилие: 10 т.
  - В комплект входят:
1. Гидронасос ручной двухскоростной усиленный
  2. Соединительный шланг, 1,5 м
  3. Гидроцилиндр 10 т, шток 150 мм
  4. Гидравлический расширитель 500 кг
  5. Удлинитель 475 мм
  6. Удлинитель 350 мм
  7. Удлинитель 250 мм
  8. Удлинитель 125 мм
  9. Коннектор с наружной резьбой
  10. Плоский упор
  11. V-образный упор (90°)
  12. Клиновидная головка
  13. Упор плунжера
  14. Упор цилиндра
  15. Резиновая головка
  16. Зубчатый упор
  17. Пластиковый кейс на колесиках

**HB2050 КОМПЛЕКТ ДЛЯ ПРАВКИ КУЗОВА**

- Усилие: 20 т.
  - В комплект входят:
1. Гидронасос ручной двухскоростной.
  2. Соединительный шланг, 1,5 м
  3. Гидроцилиндр 20 т, шток 125 мм
  4. Удлинитель 690 мм
  5. Удлинитель 500 мм
  6. Удлинитель 250 мм
  7. Удлинитель 125 мм
  8. Фиксирующий штифт
  9. Коннектор с наружной резьбой
  10. Резьбовая муфта
  11. Упор плунжера
  12. Упорная подставка
  13. V-образная головка
  14. Клиновидная головка
  15. Зубчатый упор
  16. Сервисная тележка 3-уровневая







### HB350 НАСОСЫ ГИДРАВЛИЧЕСКИЕ РУЧНЫЕ

- Все представленные гидронасосы обладают прочной конструкцией, просты в эксплуатации и не требуют значительных затрат усилий при работе.
- В насосах предусмотрена защитная система, которая предотвращает протечки гидравлической жидкости. Все модели подходят для применения на производстве.
- Имеются одно- и двухскоростные модели.
- Двухскоростные насосы сокращают время проведения работ.
- Встроенный клапан контроля перегрузки предотвращает превышение максимально допустимого давления.
- Стравливающий клапан предотвращает проседание груза.

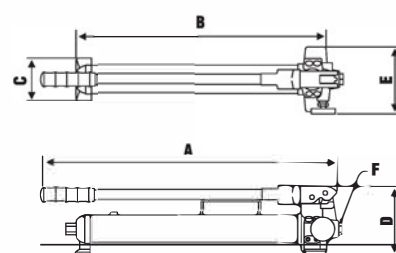

Артикул	Давление, бар		Заправочная емкость, см³	Объем масла за цикл, см³		А, мм	В, мм	С, мм	D, мм	E, мм	Штуцер F	Соединитель	Масса, кг
	1-й уровень	2-й уровень		1-й уровень	2-й уровень								
HB350	13.8	700	350	13.0	2.8	343	310	66	146	142	3/8NPT	CP212	5.9
HB600	13.8	700	600	13.0	2.8	543	480	90	146	142	3/8NPT		7.6
HB700	13.8	700	700	13.0	2.8	633	528	90	146	142	3/8NPT		8
HC1500	13.8	700	1500	13.0	2.8	633	551	106	200	142	3/8NPT	CP332	11.2
HC2500	13.8	700	2500	13.0	2.8	713	632	106	200	142	3/8NPT		12
HE2000	13.8	700	2000	13.0	2.8	580	526	140	189	148	3/8NPT	CP212	11.5
HF350	13.8	700	350	7.0	1.0	343	310	66	127	142	3/8NPT		5.5
HA350	700		350	3.2		343	292	90	146	142	3/8NPT		5.7
HA600	700		600	3.2		543	478	90	146	142	3/8NPT	7.1	
HA700	700		700	3.2		633	526	90	146	142	3/8NPT	7.6	
HD300	700		300	2.8		330	283	90	127	130	1/4NPT	CP212	4.4
HD500	700		500	2.8		530	469	90	127	130	1/4NPT		5.4



### CP210 СОЕДИНИТЕЛИ

- Гидроцилиндр 1/4" NPT (CP211).
- Шланг 1/4" NPT (CP212).

### CP330 СОЕДИНИТЕЛИ

- Гидроцилиндр 3/8" NPT (CP331).
- Шланг 3/8" NPT (CP332).

### CP350 СОЕДИНИТЕЛИ

- Гидроцилиндр 3/8" NPT (CP351).
- Шланг 3/8" NPT (CP352).



### RC458 ГИДРОЦИЛИНДРЫ

- Все модели изготовлены из среднеуглеродистой стали методом литья, что обеспечивает надежную эксплуатацию даже при работе в производственных условиях.
- Гидроцилиндры оснащены возвратными пружинами, которые обеспечивают продолжительную эксплуатацию при повышенных нагрузках.
- Хромированная поверхность поршня противостоит коррозии и механическим повреждениям.
- К гидроцилиндрам предлагается широкий ассортимент аксессуаров для крепления на штоке, корпусе либо основании цилиндра, что делает устройство еще более универсальным.
- Оборудованы быстросъемными соединителями.

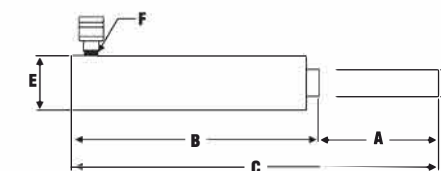

Артикул	Усилие, Т	А ход штока:	Объем масла на цикл, см³	Внутренний диаметр цилиндра, мм	В, С		Быстрый возврат	D, E		Штуцер, F	Соединитель	Масса, кг
					Длина, мм	Задний, штока		Выдв. штока	Внешний диаметр цилиндра, мм			
RC458	4	5/8"	8 -1	Ø 28.5	42	58	НЕТ	25.4	-	1/4NPT	CP211	0.8
RA404	4	4"	65	Ø 28.5	269	370	ДА	70	45	1/4NPT		1.9
RC023	2	3"	38.5	Ø 25.4	140	215	НЕТ	25.4	33	1/4NPT		0.8
RC101	10	7/16"	17.5	Ø 45	43	54	НЕТ	22.2	57	1/4NPT	CP211	1.4
RC102	10	2"	81	Ø 45	130	180	ДА	38	57	1/4NPT		2.3
RC104	10	4"	162	Ø 45	180	282	ДА	40	57	1/4NPT		3.1
RA106A	10	6"	243	Ø 45	369	522	ДА	40	57	1/4NPT	CP211	5.4
RC1010	10	10"	405	Ø 45	463	717	ДА	40	57	1/4NPT		6.9
RC1010A	10	10"	405	Ø 45	453	707	ДА	40	57	1/4NPT		6.8
RC202	20	2"	168	Ø 65	150	201	ДА	55	88	3/8NPT	CP331	6.2
RC205	20	5"	421	Ø 65	227	354	ДА	55	88	3/8NPT		8.8
RC302	30	2"	256	Ø 75	150	201	ДА	70	103	3/8NPT		8.4
RC305	30	5"	638	Ø 75	225	352	ДА	70	103	3/8NPT	CP331	12.3
RC502	50	2"	362	Ø 95	165	216	ДА	85	127	3/8NPT		14.8
RC505	50	5"	900	Ø 95	240	367	ДА	85	127	3/8NPT	21	
RC1002	100	2-1/2"	930	Ø 135	185	249	НЕТ	105	175	3/8NPT	CP331	31.2
RC1005	100	5"	1817	Ø 135	250	337	НЕТ	105	175	3/8NPT		40.6



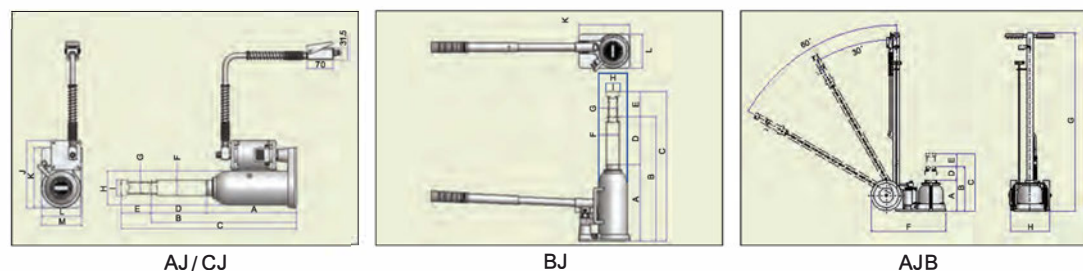

### AJ120 ДОМКРАТЫ ГИДРАВЛИЧЕСКИЕ (БУТЫЛОЧНЫЕ, С ПНЕМОПРИВОДОМ)

- Бутылочные домкраты с низкой посадкой идеально подходят для применения на производстве.
- Прочное штампованное основание отвечает всем производственным требованиям.
- Особая конструкция домкрата предотвращает протечки гидравлической жидкости.
- Применение телескопических домкратов бутылочного типа AJ300/AJ500 значительно сокращает время и усилия, необходимые для подъема груза.
- Телескопические домкраты AJ120, AJ220, ABJ1527 и ABJ2035 обеспечивают значительную высоту подъема груза, что сокращает время и усилия, необходимые для производства работ.
- ABJ1527, ABJ2035, ABJ300 и ABJ500 оборудованы двумя прорезиненными колесами большого диаметра, что обеспечивает мобильность оборудования и дополнительное удобство при производстве работ.
- Пневматический/гидравлический привод повышает эффективность работы и экономит рабочее время.

Артикул	УСИЛИЕ, Т	A, мм	B, мм	C, мм	D, мм	E, мм	F, мм	G, мм	H, мм	I, мм	J, мм	K, мм	L, мм	M, мм	ДЛИНА ШЛАНГА	ДЛИНА РУКОЯТКИ, мм	ВЫСОТА, мм
AJ120	12TON	241	389.5	469.5	148.5	80	39.95	29.5	89	42	180	160	105	107	5'	630	—
AJ220	22TON	240.5	369.5	449.5	129	80	56	29.5	114	42	205	185	130	132	5'	630	—
AJ300	30TON	279	441	—	162	—	65	—	140	—	235	—	—	—	5'	630	—
AJ500	50TON	304	475	—	171	—	75	—	163	—	260	—	—	—	5'	630	—
BJ120	12TON	241	389.5	469.5	148.5	80	39.95	29.5	89	42	507	460	105	—	—	630	—
BJ220	22TON	240.5	369.5	449.5	129	80	56	29.5	114	42	507	185	130	—	—	630	—
BJ300	30TON	279	441	—	162	—	65	—	140	—	235	150	—	—	—	630	—
BJ500	50TON	304	475	—	171	—	75	—	163	—	260	180	—	—	—	630	—
AJB1527	15 27	205	291	377	86	86	460	1155	—	—	—	—	—	—	5'	—	95
AJB2035	20 35	205	291	377	86	86	490	1155	—	—	—	—	—	—	5'	—	95
AJB300	30TON	247	367	—	120	—	460	1155	—	—	—	—	—	—	5'	—	95
AJB500	50TON	266	396	—	130	—	490	1155	—	—	—	—	—	—	5'	—	95

### CJ201 ДОМКРАТЫ ГИДРАВЛИЧЕСКИЕ (С ПНЕМОПРИВОДОМ)

- В конструкции предусмотрена пружина, что обеспечивает плавный спуск
- В комплект входят два удлинителя 46 и 72 мм.

Артикул	УСИЛИЕ	A	B	D	F	H	J	L	ШИРИНА ШЛАНГА	ШИРИНА РУКОЯТКИ	ДОПОЛНИТЕЛЬНАЯ НАСАДКА
CJ201	20 Т	200	290	90	55	114	190	125	5'	420	46/72
CJ202	20 Т	245	390	145	55	114	190	125	5'	420	46/72
CJ301	30 Т	200	290	90	75	140	220	162	5'	420	46/72
CJ302	30 Т	245	390	145	75	140	220	162	5'	420	46/72

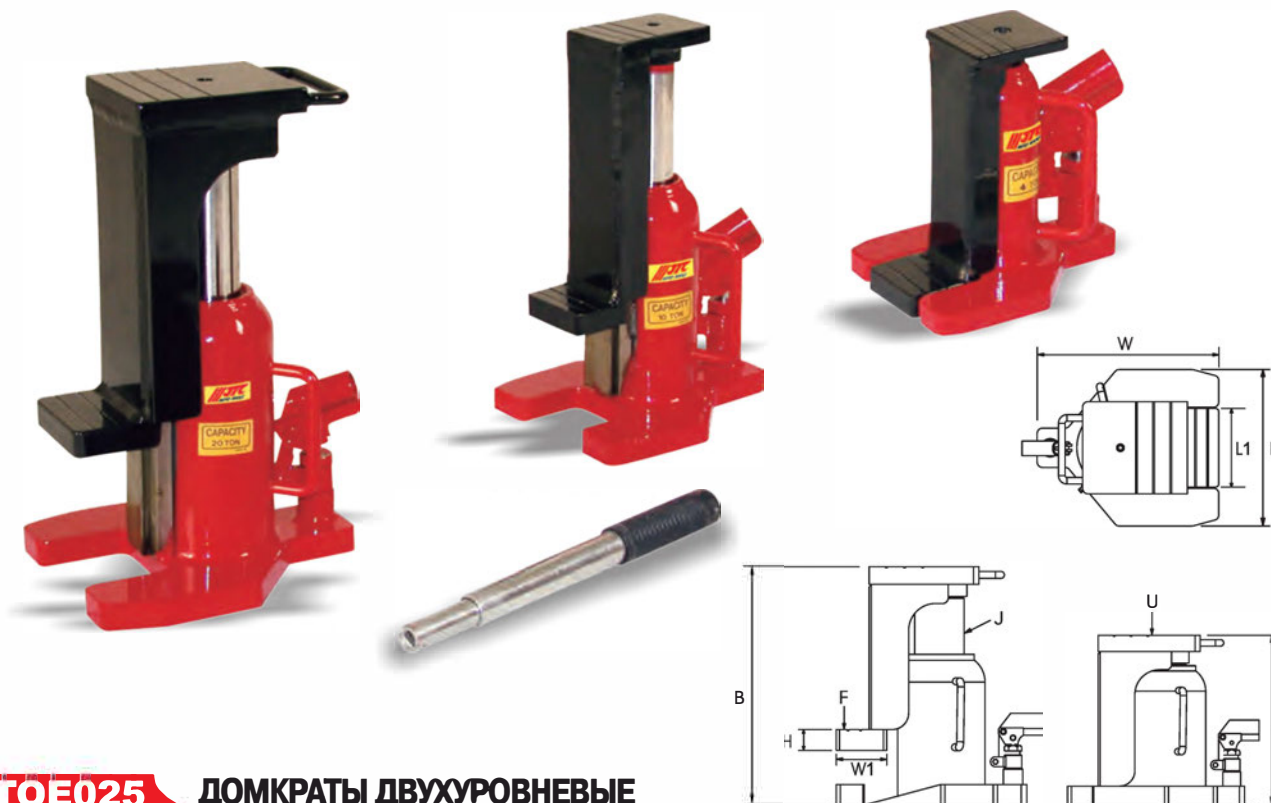

### TOE025 ДОМКРАТЫ ДВУХУРОВНЕВЫЕ

- Прочный хромированный гидравлический поршень обеспечивает продолжительную эксплуатацию домкрата.
- Внутренний клапан контроля перегрузки предотвращает превышение максимально допустимого давления.
- Поворотные элементы позволяют домкрату работать в любом положении.
- Съемная рукоятка удобна в работе (не требует значительных усилий).

Артикул	МАКС. УСИЛИЕ U, Т	МАКС. УСИЛИЕ F, Т	ПОРШЕНЬ, мм	МИН. ВЫСОТА A, мм	МАКС. ВЫСОТА B, мм	ДИАМ. ШТОКА ПОРШНЯ J, мм	РАЗМЕРЫ ОСНОВАНИЯ (ДxШ), мм	ВЫСОТА H, мм	РАЗМЕРЫ ВЕРХНЕЙ ОСНОВЫ L1xW1, мм	МАССА, кг
TOE025	2.5	1.2	100	194	294	19	140x190	19	65x50	6.5
TOE040	4	2	110	204	314	25	150x200	19	65x50	8
TOE060	6	3	110	212	322	36	160x217	19	65x50	10
TOE100	10	5	130	258	388	40	189x242	22	75x55	11.9
TOE160	16	8	131	275	406	52	211x256	25	90x55	23
TOE200	20	10	140	303	443	56	228x274	25	100x60	31
TOE300	30	15	147	322	469	70	259x305	32	110x60	47.3
TOE500	50	25	148	333	481	90	299x347	38	150x60	77.5



## 7601 ОТВЕРТКИ СИЛОВЫЕ

- Материал: SNCM8660.
- Стержень отвертки стальной. Покрыт сатин-хромом, жало - оксидированно.
- Ручка имеет треугольную форму. Изготовлена из двухкомпонентного материала (PP + TPV). Обладает стойкостью к маслам, бензину и другим химическим веществам.
- Стандарт DW 6.5.

Артикул	РАЗМЕР	SL	Артикул	РАЗМЕР	PH, PZ
7601	SL3.0x75	⊖	7602	PH0x75	⊕
7691	SL3.0x100	⊖	7628	PH0x150	⊕
7627	SL3.0x150	⊖	7694	PH1x38	⊕
7692	SL4.0x100	⊖	7604	PH1x75	⊕
7693	SL5.5x38	⊖	7630	PH1x100	⊕
7603	SL5.5x75	⊖	7632	PH1x125	⊕
7629	SL5.5x100	⊖	7606	PH1x300	⊕
7631	SL5.5x125	⊖	7608	PH2x38	⊕
7605	SL5.0x300	⊖	7610	PH2x100	⊕
7607	SL6.5x38	⊖	7612	PH2x150	⊕
7609	SL6.5x100	⊖	7634	PH2x200	⊕
7611	SL6.5x150	⊖	7614	PH2x300	⊕
7633	SL6.5x200	⊖	7616	PH3x150	⊕
7613	SL6.0x300	⊖	7636	PH3x200	⊕
7615	SL8.0x150	⊖	7638	PH3x250	⊕
7635	SL8.0x200	⊖	7639	PZ1x75	⊗
7637	SL8.0x250	⊖	7640	PZ2x100	⊗

## 7617 ОТВЕРТКИ СИЛОВЫЕ СО СКВОЗНЫМ СТЕРЖНЕМ

- Материал: SNCM8660.
- Стержень отвертки стальной, сквозной, шестигранный. Покрыт сатин-хромом, жало - оксидированно.
- Ручка имеет треугольную форму. Изготовлена из двухкомпонентного материала (PP + TPV). Обладает стойкостью к маслам, бензину и другим химическим веществам.
- Стандарт DW 6.5.
- Хвостик под шестигранный ключ и шестигранный на стержне под рожковый ключ могут быть использованы для передачи дополнительного усилия.



Артикул	РАЗМЕР	SL	HEX	Артикул	РАЗМЕР	PH	HEX
7617	SL6.5x100	⊖	H10	7618	PH2x100	⊕	H10
7625	SL6.5x150	⊖	H10	7626	PH2x150	⊕	H10
7619	SL8.0x150	⊖	H12	7620	PH3x150	⊕	H12
7621	SL8.0x200	⊖	H12	7622	PH3x200	⊕	H12
7623	SL8.0x250	⊖	H12	7624	PH3x250	⊕	H12

## 5406 ОТВЕРТКИ СИЛОВЫЕ С АЛМАЗНЫМ НАКОНЕЧНИКОМ И СКВОЗНЫМ СТЕРЖНЕМ

- Тип стали: S2.
- Алмазное покрытие наконечника для защиты от истирания поверхностей отвертки и закручиваемых винтов.
- Износостойкая ручка.

Артикул	РАЗМЕР	Артикул	РАЗМЕР
5406	SL6 x 100 мм ⊖	5408	SL8 x 150 мм ⊖
5407	PH2 x 100 мм ⊕	5409	PH3 x 150 мм ⊕

## 5447 ОТВЕРТКИ СИЛОВЫЕ С АЛМАЗНЫМ НАКОНЕЧНИКОМ

- Тип стали: S2.
- Алмазное покрытие наконечника для защиты от истирания поверхностей отвертки и закручиваемых винтов.
- Износостойкая ручка.

Артикул	РАЗМЕР	Артикул	РАЗМЕР
5447	SL3 x 75 мм ⊖	5451	SL6 x 100 мм ⊖
5448	PH0 x 75 мм ⊕	5452	PH2 x 100 мм ⊕
5449	SL5 x 75 мм ⊖	5453	SL5 x 300 мм ⊖
5450	PH1 x 75 мм ⊕	5456	PH2 x 300 мм ⊕



Diamond coating

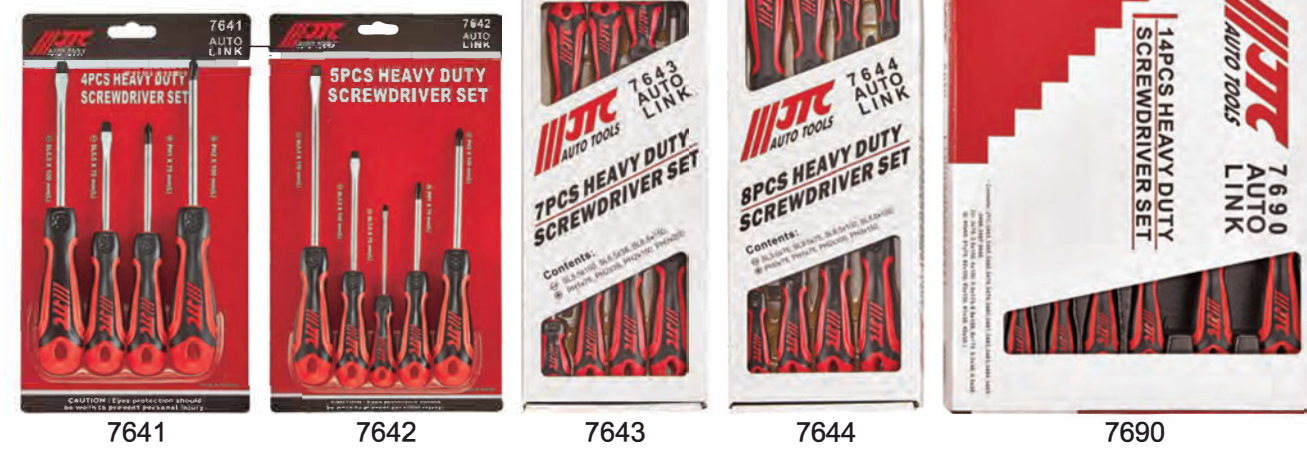

## 7641 НАБОР ОТВЕРТОК СИЛОВЫХ

Артикул	КОЛИЧЕСТВО	КОМПЛЕКТАЦИЯ
7641	4 шт.	⊖ SL5.5x75, SL6.5x100 ⊕ PH1x75, PH2x100
7642	5 шт.	⊖ SL3.0x75, SL5.5x100, SL6.5x150. ⊕ PH1x75, PH2x100
7643	7 шт.	⊖ SL5.5x100, SL6.5x38, SL6.5x150. ⊕ PH1x75, PH2x38, PH2x150, PH3x200
7644	8 шт.	⊖ SL3.0x75, SL5.5x75, SL6.5x100, SL8.0x150. ⊕ PH0x75, PH1x75, PH2x100, PH3x150.
7690	14 шт.	⊖ SL3.0x75, SL3.0x100, SL4.0x100, SL5.5x38, SL5.5x125, SL6.5x38, SL6.5x150, SL8.0x200. ⊕ PH0x75, PH1x38, PH1x75, PH2x38, PH2x100, PH3x150.
K7086	8 шт.	⊖ SL3.0x75, SL3.0x100, SL4.0x100, SL5.5x125, SL6.5x150, SL8.0x200. ⊕ PH1x75, PH2x100.
K7102	10 шт.	⊖ SL3.0x75, SL5.5x75, SL6.5x38, SL6.5x100, SL8.0x150. ⊕ PH0x75, PH1x75, PH2x38, PH2x100, PH3x150.
K7085	8 шт.	⊖ SL3.0x75, SL5.5x75. Со сквозным стержнем: SL6.5x100, SL8.0x150. ⊕ PH0x75, PH1x75. Со сквозным стержнем: PH2x100, PH3x150.



K7086



K7102



K7085

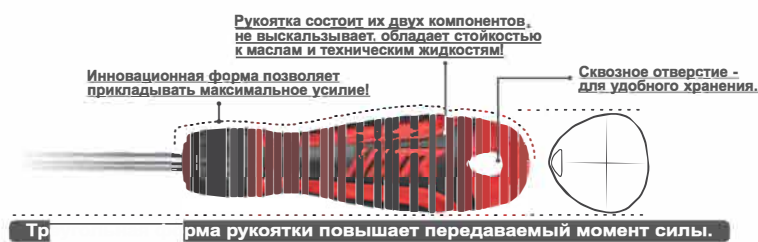

## 7723 СТЕНД С ОТВЕРТКАМИ СИЛОВЫМИ

- Размеры стенда: длина 400 мм x ширина 385 мм x высота 305 мм
- Комплектация: верхняя полка: JTC-7627, 7605, 7606, 7611, 7612, 7613, 7614, 7617, 7618, 7619, 7620, 7623, нижняя полка: JTC-7607, 7608, 7601, 7602, 7603, 7604, 7629, 7630, 7609, 7610, 7615, 7616.
- Всего: 84 отвертки.



## K7084 НАБОР ОТВЕРТОК (8 ЕД.)

- В комплекте: JTC-5447, JTC-5449, JTC-5406, JTC-5408: Отвертка SL - 4 шт. (3.0x75L, 5.0x75L, 6.0x100L, 8x150L). JTC-5448, JTC-5450, JTC-5407, JTC-5409: Отвертка PH - 4 шт. (#0x75L, #1x75L, #2x100L, #3x150L).





## 7701 ОТВЕРТКИ С ГИБКИМ СТЕРЖНЕМ

- Гибкий стержень применяется для работы с шестигранными болтами, винтами, гайками и хомутами на шлангах.
- Двухцветная ручка изготовлена из полипропилена и ТПВ полимера для предотвращения возникновения коррозии от нефтепродуктов и химических растворов.



Артикул	Размер	Вид	Артикул	Артикул	Размер	Вид	Артикул
7701	1/4" DR	□	260 мм	7704	7 мм	⬢	260 мм
7702	5 мм	⬢	260 мм	7705	8 мм	⬢	260 мм
7703	6 мм	⬢	260 мм	7706	10мм	⬢	260 мм

## 3707 ОТВЕРТКИ СО СКВОЗНЫМ СТЕРЖНЕМ

- Эргономичная рукоятка обеспечивает удобный захват.
- Прочная пластиковая рукоятка обладает повышенной ударостойкостью.
- Инструмент изготовлен из хромомолибденовой стали.



Артикул	Размер	Артикул	Размер
3707	1-1/2" двухсторонний стержень	3712	8" x PH3
3708	4" x PH2	3713	8" x 8 мм, SL
3709	4" x 6 мм, SL	3209	12" x PH4
3710	6" x PH3	3210	12" x 10 мм, SL
3711	6" x 8 мм, SL		

## K7082 НАБОР ОТВЕРТОК СО СКВОЗНЫМ СТЕРЖНЕМ (8 ЕД.)

- В комплекте: JTC-3708-3713: отвертки со сквозным стержнем: минус 6x100 мм., 8x150 мм, 8x200 мм., плюс #2x100 мм., #3x150 мм. - всего 5 шт. JTC-3707: отвертка с двухсторонней насадкой: плюс #2x38 мм. - 1 шт. JTC-3804-5: отвертки с одноцветной рукояткой: минус 3x75 мм, плюс #0x75 мм. - 2 шт.



## 3802 ОТВЕРТКИ

- Изготовлены из стали марки S2, полностью закаленные стержни, с намагниченными наконечниками.
- Рукоятка выполнена из ударопрочного ацетатного пластика.



Артикул	Размер	Артикул	Размер	Артикул	Размер
3802	SL 3 мм x 50 мм	3808	SL 5 мм x 300 мм	3041	SL 6 мм x 150 мм
3803	PH1 x 50 мм	3809	PH2 x 300 мм	3042	PH2 x 150 мм
3804	SL 3 мм x 75 мм	3019	SL 6 мм x 38 мм	3810	SL 6 мм x 300 мм
3805	PH1 x 75 мм	3020	PH2 x 38 мм	3811	PH2 x 300 мм
3806	SL 5 мм x 250 мм	3021	SL 6 мм x 100 мм		
3807	PH2 x 250 мм	3022	PH2 x 100 мм		

## 3210S НАБОР ОТВЕРТОК (50 ЕД.)

- В комплекте: 50 ед.
- Набор размещается на специальном стенде.



Артикул	Размер	Артикул	Размер
3707	1-1/2" двухсторонний стержень x 4 шт.	3713	SL 8мм x 200 мм x 5 шт.
3708	PH2 x 100 мм x 5 шт.	3210	SL 10мм x 300 мм x 4 шт.
3709	SL 6мм x 100 мм x 5 шт.	3804	SL 3мм x 75мм x 6 шт.
3710	PH3 x 150 мм x 5 шт.	3808	SL 5мм x 300 мм x 6 шт.
3711	SL 8мм x 150 мм x 5 шт.	3811	PH2 x 300 мм x 5 шт.

## 332306 ОТВЕРТКИ С ТОРЦЕВОЙ ГОЛОВКОЙ

- Материал: хром-ванадиевая сталь.
- Стержень с шестигранным профилем позволяет вращать отвертку гаечным ключом для передачи дополнительного усилия.

Артикул	Размер	Глубина головки/общая длина, мм	Артикул	Размер	Глубина головки/общая длина, мм
332306	6 мм	37 x 253	332310	10 мм	37 x 253
332307	7 мм	37 x 253	332311	11 мм	37 x 253
332308	8 мм	37 x 253	332312	12 мм	37 x 253
332309	9 мм	37 x 253	332313	13 мм	37 x 253



## K7081 НАБОР ОТВЕРТОК С ТОРЦЕВОЙ ГОЛОВКОЙ (8 ЕД.)

- В комплекте: Артикулы JTC-332306-13: отвертки торцевые: 6, 7, 8, 9, 10, 11, 12, 13 мм. - 8 шт.



## K7093 НАБОР ОТВЕРТОК TORX 5 ГРАНЕЙ С ОТВЕРСТИЕМ (9 ЕД.) ☆

- Инструмент изготовлен из хром-молибденовой стали, все стержни закаленные, с намагниченными наконечниками.
- Специальная конструкция с отверстием в центре рабочей части предназначена для винтов TORX с предохранительным штифтом.
- В комплекте: TS8Hx100 мм, TS9Hx100 мм, TS10Hx100 мм, TS15Hx125 мм, TS20Hx125мм, TS25Hx125 мм, TS27Hx150 мм, TS30Hx150 мм, TS40Hx150 мм.



## 3301 НАБОР ОТВЕРТОК TORX (9 ЕД.) ☆

- Инструмент изготовлен из хром-молибденовой стали, все стержни закаленные, с намагниченными наконечниками.
- Предназначен для работы с винтами типа TORX.
- В комплекте: T8 x 100 мм, T9 x 100 мм, T10 x 100 мм, T15 x 125 мм, T20 x 125 мм, T25 x 125 мм, T27 x 150 мм, T30 x 150 мм, T40 x 150 мм.



## 3925 НАБОР ОТВЕРТОК TORX С ОТВЕРСТИЕМ (9 ЕД.) ☆

- Инструмент изготовлен из хром-молибденовой стали, все стержни закаленные, с намагниченными наконечниками.
- Специальная конструкция с отверстием в центре рабочей части предназначена для винтов TORX с предохранительным штифтом.
- В комплекте: T8H x 100 мм, T9H x 100 мм, T10H x 100 мм, T15H x 125 мм, T20H x 125 мм, T25H x 125 мм, T27H x 150 мм, T30H x 150 мм, T40H x 150 мм.



## 7695 ОТВЕРТКИ С ДЛИННЫМ СТЕРЖНЕМ TORX

- Материал: SNCM8660. Черный наконечник.
- Двухцветная ручка изготовлена из полипропилена и ТПВ полимера для предотвращения возникновения коррозии от нефтепродуктов и химических растворов.
- Соответствует международным стандартам DIN.
- Стальной стержень помещен в ручку треугольной формы с каучуковым покрытием, что позволяет увеличить силу сцепления при работе с инструментом.

Артикул	Размер	Вид	Артикул	Размер	Вид
7695	T10x250	☆	7698	T25x250	☆
7696	T15x250	☆	7699	T27x250	☆
7697	T20x250	☆	7600	T30x250	☆



## 5115 НАБОР ОТВЕРТОК УДЛИНЕННЫХ TORX (4 ЕД.)

- Материал: SNCM8660.

Артикул	Размер
5115	4 шт. T20, T25, T27, T30
K7061	6 шт. T10, T15, T20, T25, T27, T30



## 5222 ОТВЕРТКА ДЛЯ РЕГУЛИРОВКИ АВТОМОБИЛЬНЫХ ФАР

- Размеры: φ 5 мм x 12" (300 мм) ⊕ PH2
- Специально предназначена для регулировки угла светового пучка. Узкая конструкция удобна для работы с глубокопосаженными регулировочными пластмассовыми болтами.
- Применение: Автомобили TOYOTA, особенно для гибридных моделей.







**3612** ОТВЕРТКА С НАСАДКАМИ "МИНИ"

- В комплекте: Укороченная рукоять 1/4" F x 1/4" M.  
Насадки: PH1 x 4 мм SL,  
PH2 x 6 мм SL, 2P x 4 мм.



**3701** ОТВЕРТКА С УГЛОВЫМ ПЕРЕХОДНИКОМ (90°)

- Идеально пригодна для выполнения работ в условиях ограниченного пространства.
- В комплект входит быстросъемная рукоятка, которая позволяет удерживать инструмент под необходимым углом, что повышает эффективность работы.
- Кроме того, в комплекте шестигранный хвостовик 1/4", который может применяться с ручным или механическим приводом.
- Также в комплекте биты PH1 и PH2 длиной 25 мм.



**3024** ОТВЕРТКА С Т-ОБРАЗНОЙ РУКОЯТЬЮ

- Размер: PH3 x 8 мм
- Полная длина: 250 мм



**1355** КОМПЛЕКТ ДЛЯ СНЯТИЯ ДВЕРЕЙ (ЕВРОПЕЙСКИЕ АВТОМОБИЛИ)

- Используется для демонтажа дверных петель и ручек.
- В комплекте: Т30 x 250 мм - Mercedes 220C и новый S-класс.  
Т20 x 210 мм - VW и Mercedes.  
Насадки M4, M8, M10, T40,  
T45 x 25 мм -1998 г. в. и новые модели  
VW Golf, Jetta, Passat, а также New Beetle.  
Трещотка x 240 мм



**4754** КОМПЛЕКТ ДЛЯ СНЯТИЯ ДВЕРЕЙ

- В комплект входит специальный изогнутый ключ, предназначенный для затягивания/откручивания болтов дверных петель.
- Также может применяться для регулировки задней оси.
- В комплекте: Биты - 7 ед.: M8, M10, M12, T30, T40, T45, T50.  
Специальный изогнутый ключ 8 мм - 1 ед.  
Трещотка 45° 8 мм - 1 ед.
- Применение: VW, AUDI, Mercedes и др.

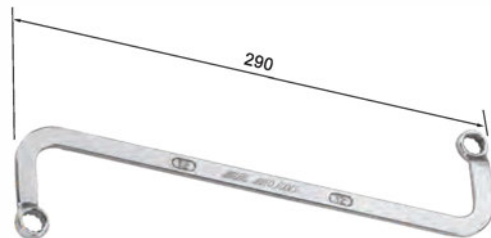

**4093** КЛЮЧ S-ОБРАЗНЫЙ (12 ММ) ДЛЯ СНЯТИЯ ДВЕРЕЙ

- Особая конфигурация ключа позволяет работать в труднодоступных местах.
- Применяется для монтажа/демонтажа дверных креплений.
- Размер: 12 мм, 12 граней
- Применение: TOYOTA, NISSAN, HONDA, MITSUBISHI, SUZUKI и др.



**5526** НАБОР ОТВЕРТОК ПРЕЦИЗИОННЫХ (6 ЕД.)

- В комплекте: PH00, PH0, PH1, SL1.5, SL2.5, SL3.
- Инструмент изготовлен из хром-молибденовой стали.
- Длина стержня: 50 мм, длина отвертки: 150 мм.



**5527** НАБОР ОТВЕРТОК ПРЕЦИЗИОННЫХ (6 ЕД.)

- В комплекте: T6, T7, T8, T9, T10, T15.
- Инструмент изготовлен из хром-молибденовой стали.
- Длина стержня: 50 мм, длина отвертки: 150 мм.

**3521** НАМАГНИЧИТЕЛЬ/РАЗМАГНИЧИТЕЛЬ ИНСТРУМЕНТОВ

- Применение: для намагничивания провести инструментом вдоль нижнего квадратного отверстия со знаком (+).
- Для размагничивания провести инструментом вдоль верхнего отверстия со знаком (-).
- Если инструмент не полностью размагнитился, что зависит от качества стали и диаметра, то необходимо повторить процедуру.

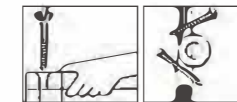

**7670** НАБОР АДАПТЕРОВ НА ШУРУПОВЕРТ

- Позволяет применять шуруповерт для работ где используется гайковерт
- Шестигранный хвостовик...адаптер для 1/4 Dr., 3/8"Dr., 1/2"Dr.
- Комплектация: HL 1/4"x1/4"Dr.x65 мм  
HL 1/4"x3/8"Dr.x65 мм  
HL 1/4"x1/2"Dr.x73 мм L



**3207** ОТВЕРТКА УДАРНО-ПОВОРОТНАЯ (7 ЕД.)

- Материал бит: S2.
- В комплекте: 4 биты x 36 мм: PH2, PH3  
SL8 мм, 10 мм.  
2 биты x 80 мм: PH2, PH3.



**5410** ОТВЕРТКА УДАРНО-ПОВОРОТНАЯ С РЕЗИНОВОЙ РУКОЯТЬЮ (9 ЕД.)

- Прорезиненная рукоятка для предотвращения скольжения руки.
- Материал бит: S2.
- В комплекте: 4 биты x 36 мм:  
PHILLIPS крестовая NO.2, NO.3; шлицевая 8 мм., 10 мм.  
4 биты x 80 мм:  
PHILLIPS крестовая NO.2, NO.3; шлицевая 8 мм., 10 мм.



**3740** ВОРОТОК-ОТВЕРТКА 1/4"

- Полная длина: 6" (150 мм)
- Конструкция инструмента 1/4" позволяет работать с различными насадками.



**3117** НАБОР МОНТИРОВОК (4 ЕД.)

- Размеры: 11 x 610 мм, 11 x 460 мм,  
10 x 300 мм, 6 x 200 мм.



**3629** МОНТИРОВКА 29" (740 ММ)

- Инструмент выполнен из стали, стержень квадратного профиля, сквозной.
- Эргономичная рукоять обеспечивает удобный захват и предотвращает скольжение руки.
- Применяется во время работ по обслуживанию двигателей, ГБЦ, коробки передач, трансмиссии, ходовой части и т.л..



**3002** МОНТИРОВКА 36" (915 ММ)

- Изготовлена из хром-молибденовой стали.
- Инструмент выполнен из стали, стержень квадратного профиля, сквозной.
- Эргономичная рукоять обеспечивает удобный захват и предотвращает скольжение руки.
- Применяется во время работ по обслуживанию двигателей, ГБЦ, коробки передач, трансмиссии, ходовой части и т.п.
- Плоский наконечник.



**3003** МОНТИРОВКА С ИЗГИБОМ 36" (915 ММ)

- Изготовлена из хром-молибденовой стали.
- Инструмент выполнен из стали, стержень квадратного профиля, сквозной.
- Эргономичная рукоять обеспечивает удобный захват и предотвращает скольжение руки.
- Применяется во время работ по обслуживанию двигателей, ГБЦ, коробки передач, трансмиссии, ходовой части и т.п.
- Изогнутый наконечник.





**1112500** + ВСТАВКА 1/4" DR PHILIPS

• Материал: S2

Артикул	Размер	Длина	Опт. Упаковка/шт.
1112500	PH0	25	10
1112501	PH1	25	10
1112502	PH2	25	10
1112503	PH3	25	10
1113000	PH0	30	10
1113001	PH1	30	10
1113002	PH2	30	10
1113003	PH3	30	10
1115000	PH0	50	10
1115001	PH1	50	10
1115002	PH2	50	10
1115003	PH3	50	10



**1122503** — Вставка 1/4" DR SLOTTED

• Материал: S2

Артикул	Размер	Длина	Опт. Упаковка/шт.
1122503	3	25	10
1122504	4	25	10
1122505	5	25	10
11225055	5.5	25	10
11225065	6.5	25	10
1122507	7	25	10
1123003	3	30	10
1123004	4	30	10
1123005	5	30	10
11230055	5.5	30	10
1123006	6	30	10
11230065	6.5	30	10
1123007	7	30	10
1125003	3	50	10
1125004	4	50	10
1125005	5	50	10
1125006	6	50	10
1125007	7	50	10



**1192508** ☆ ВСТАВКА 1/4" DR TORX 5-ТИ ГРАННАЯ С ОТВЕРСТИЕМ

• Материал: S2

Артикул	Размер	Длина	Опт. Упаковка/шт.
1192508	TS8H	25	10
1192510	TS10H	25	10
1192515	TS15H	25	10
1192520	TS20H	25	10
1192525	TS25H	25	10
1192527	TS27H	25	10
1192530	TS30H	25	10
1192540	TS40H	25	10
1192545	TS45H	25	10
1192550	TS50H	25	10



**1132504** ☆ ВСТАВКА 1/4" DR TORX

• Материал: S2

Артикул	Размер	Длина	Опт. Упаковка/шт.
1132504	T4	25	10
1132505	T5	25	10
1132506	T6	25	10
1132507	T7	25	10
1132508	T8	25	10
1132509	T9	25	10
1132510	T10	25	10
1132515	T15	25	10
1132520	T20	25	10
1132525	T25	25	10
1132527	T27	25	10
1132530	T30	25	10
1132540	T40	25	10
1133004	T4	30	10
1133005	T5	30	10
1133006	T6	30	10
1133007	T7	30	10
1133008	T8	30	10
1133009	T9	30	10
1133010	T10	30	10
1133015	T15	30	10
1133020	T20	30	10
1133025	T25	30	10
1133027	T27	30	10
1133030	T30	30	10
1133040	T40	30	10
1135010	T10	50	10
1135015	T15	50	10
1135020	T20	50	10
1135025	T25	50	10
1135027	T27	50	10
1135030	T30	50	10
1135040	T40	50	10



**1162504** ● ВСТАВКА 1/4" DR SPLINE

• Материал: S2

Артикул	Размер	Длина	Опт. Упаковка/шт.
1162504	M4	25	10
1162505	M5	25	10
1162506	M6	25	10
1162508	M8	25	10
1162510	M10	25	10
1162512	M12	25	10



**1142506** ☆ ВСТАВКА 1/4" DR TORX С ОТВЕРСТИЕМ

• Материал: S2

Артикул	Размер	Длина	Опт. Упаковка/шт.
1142506	T6H	25	10
1142507	T7H	25	10
1142508	T8H	25	10
1142509	T9H	25	10
1142510	T10H	25	10
1142515	T15H	25	10
1142520	T20H	25	10
1142525	T25H	25	10
1142527	T27H	25	10
1142530	T30H	25	10
1142535	T35H	25	10
1142540	T40H	25	10
1143006	T6H	30	10
1143007	T7H	30	10
1143008	T8H	30	10
1143009	T9H	30	10
1143010	T10H	30	10
1143015	T15H	30	10
1143020	T20H	30	10
1143025	T25H	30	10
1143027	T27H	30	10
1143030	T30H	30	10
1143040	T40H	30	10



**11525015** ● ВСТАВКА 1/4" DR HEX

• Материал: S2

Артикул	Размер	Длина	Опт. Упаковка/шт.
11525015	H1.5	25	10
1152502	H2	25	10
11525025	H2.5	25	10
1152503	H3	25	10
1152504	H4	25	10
1152505	H5	25	10
11525055	H5.5	25	10
1152506	H6	25	10
1152507	H7	25	10
1152508	H8	25	10
1152509	H9	25	10
1152510	H10	25	10
11530015	H1.5	30	10
1153002	H2	30	10
11530025	H2.5	30	10
1153003	H3	30	10
1153004	H4	30	10
1153005	H5	30	10
11530055	H5.5	30	10
1153006	H6	30	10
1153007	H7	30	10
1153008	H8	30	10
1153010	H10	30	10



**11A2500** ☆ ВСТАВКА 1/4" DR POZIDRIV

• Материал: S2

Артикул	Размер	Длина	Опт. Упаковка/шт.
11A2500	PZ0	25	10
11A2501	PZ1	25	10
11A2502	PZ2	25	10
11A2503	PZ3	25	10
11A3000	PZ0	30	10
11A3001	PZ1	30	10
11A3002	PZ2	30	10
11A3003	PZ3	30	10
11A3004	PZ4	30	10
11A5001	PZ1	50	10
11A5002	PZ2	50	10
11A5003	PZ3	50	10



**1213001** + ВСТАВКА 5/16" DR PHILIPS

• Материал: S2

Артикул	Размер	Длина	Опт. Упаковка/шт.
1213001	PH1	30	10
1213002	PH2	30	10
1213003	PH3	30	10
1213004	PH4	30	10
1213602	PH2	36	10
1213603	PH3	36	10
1218002	PH2	80	10
1218003	PH3	80	10



**12230055** — ВСТАВКА 5/16" DR SLOTTED

• Материал: S2

Артикул	Размер	Длина	Опт. Упаковка/шт.
12230055	5.5	30	10
1223007	7	30	10
1223008	8	30	10
1223010	10	30	10
1223012	12	30	10
1223608	8	36	10
1223610	10	36	10
1228008	8	80	10
1228010	10	80	10



**1263006** ● ВСТАВКА 5/16" DR SPLINE

• Материал: S2

Артикул	Размер	Длина	Опт. Упаковка/шт.
1263006	M6	30	10
1263008	M8	30	10
1263010	M10	30	10
1263012	M12	30	10
1268006	M6	80	10
1268008	M8	80	10
1268010	M10	80	10
1268012	M12	80	10





**1253003** ВСТАВКА 5/16" DR HEX

• Материал: S2

Артикул	РАЗМЕР	ДЛИНА	ОПТ. УПАК-ОВКА/ШТ.
1253003	H3	30	10
1253004	H4	30	10
1253005	H5	30	10
1253006	H6	30	10
1253007	H7	30	10
1253008	H8	30	10
1253010	H10	30	10
1253012	H12	30	10
1253014	H14	30	10
1258004	H4	80	10
1258005	H5	80	10
1258006	H6	80	10
1258007	H7	80	10
1258008	H8	80	10
1258010	H10	80	10
1258012	H12	80	10
1258014	H14	80	10



**12A3001** ВСТАВКА 5/16" DR POZIDRIV

• Материал: S2

Артикул	РАЗМЕР	ДЛИНА	ОПТ. УПАК-ОВКА/ШТ.
12A3001	PZ1	30	10
12A3002	PZ2	30	10
12A3003	PZ3	30	10
12A3004	PZ4	30	10
12A8001	PZ1	80	10
12A8002	PZ2	80	10
12A8003	PZ3	80	10
12A8004	PZ4	80	10



**1233010** ВСТАВКА 5/16" DR TORX

• Материал: S2

Артикул	РАЗМЕР	ДЛИНА	ОПТ. УПАК-ОВКА/ШТ.
1233010	T10	30	10
1233015	T15	30	10
1233020	T20	30	10
1233025	T25	30	10
1233027	T27	30	10
1233030	T30	30	10
1233040	T40	30	10
1233045	T45	30	10
1233050	T50	30	10
1233055	T55	30	10
1233060	T60	30	10
1238010	T10	80	10
1238015	T15	80	10
1238020	T20	80	10
1238025	T25	80	10
1238027	T27	80	10
1238030	T30	80	10
1238040	T40	80	10
1238045	T45	80	10
1238050	T50	80	10
1238055	T55	80	10
1238060	T60	80	10



**1243010** ВСТАВКА 5/16" DR TORX С ОТВЕРСТИЕМ

• Материал: S2

Артикул	РАЗМЕР	ДЛИНА	ОПТ. УПАК-ОВКА/ШТ.
1243010	T10H	30	10
1243015	T15H	30	10
1243020	T20H	30	10
1243025	T25H	30	10
1243027	T27H	30	10
1243030	T30H	30	10
1243040	T40H	30	10
1243045	T45H	30	10
1243050	T50H	30	10
1243055	T55H	30	10
1243060	T60H	30	10
1248010	T10H	80	10
1248015	T15H	80	10
1248020	T20H	80	10
1248025	T25H	80	10
1248027	T27H	80	10
1248030	T30H	80	10
1248040	T40H	80	10
1248045	T45H	80	10
1248050	T50H	80	10
1248055	T55H	80	10
1248060	T60H	80	10



**1333010** ВСТАВКА 10 MM. TORX

• Материал: S2

Артикул	РАЗМЕР	ДЛИНА	ОПТ. УПАК-ОВКА/ШТ.
1333010	T10	30	10
1333015	T15	30	10
1333020	T20	30	10
1333025	T25	30	10
1333027	T27	30	10
1333030	T30	30	10
1333040	T40	30	10
1333045	T45	30	10
1333047	T47	30	10
1333050	T50	30	10
1333055	T55	30	10
1333060	T60	30	10
1337510	T10	75	10
1337515	T15	75	10
1337520	T20	75	10
1337525	T25	75	10
1337527	T27	75	10
1337530	T30	75	10
1337535	T35	75	10
1337540	T40	75	10
1337545	T45	75	10
1337550	T50	75	10
1337555	T55	75	10
1337560	T60	75	10
1337570	T70	75	10
1331240	T40	120	10
1331245	T45	120	10
1331250	T50	120	10
1331255	T55	120	10



**1353004** ВСТАВКА 10 MM. HEX

• Материал: S2

Артикул	РАЗМЕР	ДЛИНА	ОПТ. УПАК-ОВКА/ШТ.
1353004	H4	30	10
1353005	H5	30	10
1353006	H6	30	10
1353007	H7	30	10
1353008	H8	30	10
1353009	H9	30	10
1353010	H10	30	10
1353012	H12	30	10
1353014	H14	30	10
1353017	H17	30	10
1357504	H4	75	10
1357505	H5	75	10
1357506	H6	75	10
1357507	H7	75	10
1357508	H8	75	10
1357509	H9	75	10
1357510	H10	75	10
1357512	H12	75	10
1357538	H3/8"	75	10
1351208	H8	120	10
1351210	H10	120	10



**1363005** ВСТАВКА 10 MM. SPLINE

• Материал: S2

Артикул	РАЗМЕР	ДЛИНА	ОПТ. УПАК-ОВКА/ШТ.
1363005	M5	30	10
1363006	M6	30	10
1363007	M7	30	10
1363008	M8	30	10
1363009	M9	30	10
1363010	M10	30	10
1363012	M12	30	10
1363014	M14	30	10
1367504	M4	75	10
1367505	M5	75	10
1367506	M6	75	10
1367507	M7	75	10
1367508	M8	75	10
1367509	M9	75	10
1367510	M10	75	10
1367512	M12	75	10
1367514	M14	75	10
1367516	M16H	75	10
1361208	M8	120	10
1361210	M10	120	10
1361212	M12	120	10



**1343010** ВСТАВКА 10 MM. TORX С ОТВЕРСТИЕМ

• Материал: S2

Артикул	РАЗМЕР	ДЛИНА	ОПТ. УПАК-ОВКА/ШТ.
1343010	T10H	30	10
1343015	T15H	30	10
1343020	T20H	30	10
1343025	T25H	30	10
1343027	T27H	30	10
1343030	T30H	30	10
1343040	T40H	30	10
1343045	T45H	30	10
1343050	T50H	30	10
1343055	T55H	30	10
1343060	T60H	30	10
1347510	T10H	75	10
1347515	T15H	75	10
1347520	T20H	75	10
1347525	T25H	75	10
1347527	T27H	75	10
1347530	T30H	75	10
1347540	T40H	75	10
1347545	T45H	75	10
1347550	T50H	75	10
1347555	T55H	75	10
1347560	T60H	75	10



**1373004** ВСТАВКА 10 MM. RIBE

• Материал: S2

Артикул	РАЗМЕР	ДЛИНА	ОПТ. УПАК-ОВКА/ШТ.
1373004	RM4	30	10
1373005	RM5	30	10
1373006	RM6	30	10
1373007	RM7	30	10
1373008	RM8	30	10
1373009	RM9	30	10
1373010	RM10	30	10
1373011	RM11	30	10
1373012	RM12	30	10
1373013	RM13	30	10
1373014	RM14	30	10
1377504	RM4	75	10
1377505	RM5	75	10
1377506	RM6	75	10
1377507	RM7	75	10
1377508	RM8	75	10
1377509	RM9	75	10
1377510	RM10	75	10
1377512	RM12	75	10
1377513	RM13	75	10
1377514	RM14	75	10
1371005	RM5	100	10
1371006	RM6	100	10
1371007	RM7	100	10
1371008	RM8	100	10
1371009	RM9	100	10
1371010	RM10	100	10
1371011	RM11	100	10
1371012	RM12	100	10
1371013	RM13	100	10
1371014	RM14	100	10







**1116502 НАБОР БИТ 1/4" PH ДВУСТОРОННИХ УДЛИНЕННЫХ (10 ЕД.)**

- Материал: S2.
- В комплекте: 10 удлинённых бит с 2-мя наконечниками.

Артикул	Вид	Тип	Длина	Размер	Артикул	Вид	Тип	Длина	Размер
1116502	+	PH2	65 мм	1/4"(6.35)	1111002	+	PH2	100 мм	1/4"(6.35)
1116503	+	PH3	65 мм	1/4"(6.35)	1111003	+	PH3	100 мм	1/4"(6.35)



**5364 НАБОР БИТ 1/4" TORX, HEX, SPANNER С МАГНИТНЫМ ДЕРЖАТЕЛЕМ (33 ЕД.)**

- В комплекте:
  - ★ 9 ед.: T8H, T10H, T15H, T20H, T25H, T27H, T30H, T35H, T40H;
  - 12 ед. НТХ: 2, 2.5, 3, 4, 5, 6 мм, 5/64", 3/32", 7/64", 1/8", 9/64", 5/32"
  - ✦ 3 ед. Torq-set: 6, 8, 10;
  - ✧ 4 ед. Tri-wing: 1, 2, 3, 4;
  - ⊙ 4 ед. spanner: 4, 6, 8, 10.
  - 1 магнитный держатель.
  - Размер: 1/4"x25 мм.



**5365 НАБОР БИТ 1/2" SPLINE M5-M12 (6 ЕД.)**

- В комплекте: 5 бит-головок spline 10 мм.х30 (длина): M5, M6, M8, M10, M12; Держатель: 1/2" Dr.х10 мм.
- Материал: S2.



**5366 НАБОР БИТ 1/2" TORX T25-T55 (7 ЕД.)**

- В комплекте: 6 бит-головок spline 10 мм.х30L: T25, T30, T40, T45, T50, T55; Держатель: 1/2" Dr.х10 мм.
- Материал: S2.



**5610 ТРЕЩОТКА С НАСАДКАМИ (55 ЕД.)**

- Материал бит: S2. Длина: 20 мм, длина с трещоткой: 20 мм.
- В комплекте:
  - 1 ед. мини-трещотка.
  - 1 ед. отвертка с храповым механизмом.
  - 1 ед. держатель магнитный.
  - 11 ед. биты TORX: T6, T7, T8, T9, T10, T15, T20, T25, T27, T30, T40.
  - 11 ед. биты TORX (с отверстием): T6H, T7H, T8H, T9H, T10H, T15H, T20H, T25H, T27H, T30H, T40H.
  - 6 ед. HEX: H2, H2.5, H3, H4, H5, H6.
  - 8 ед. Биты TORX (с отверстием): TS8H, TS10H, TS15H, TS20H, TS25H, TS30H, TS40H.
  - 4 ед. Philips PH0, PH1, PH2, PH3.
  - 4 ед. шлицевые FD3, FD4, FD5, FD6, FD7.
  - 4 ед. У-образные 1-2-3-4.
  - 3 ед. Х-образные 6-8-10.

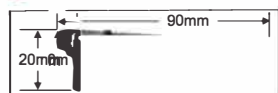

**5715 НАБОР БИТ RIBE (23 ЕД.)**

- Материал: S2.
- В комплекте:
  - 10 ед. биты "Ribe" 30 мм: RM5, 6, 7, 8, 9, 10, 11, 12, 13, 14.
  - 11 ед. биты "Ribe" 100 мм: RM5, 6, 7, 8, 9, 10, 10.3, 11, 12, 13, 14.
  - 2 адаптера: 10 мм (Hex) х под ключ 1/2", 10 мм (Hex) х под ключ 3/8".



**3965 НАБОР БИТ (40 ЕД.)**

- Материал: S2.
- В комплекте:
  - 7 ед. биты HEX 30 мм: 4, 5, 6, 7, 8, 10, 12 мм.
  - 7 ед. биты HEX 75 мм: 4, 5, 6, 7, 8, 10, 12 мм.
  - 8 ед. биты TORX 30 мм: T20, T25, T30, T40, T45, T50, T55 мм.
  - 8 ед. биты TORX 75 мм: T20, T25, T30, T40, T45, T50, T55 мм.
  - 5 ед. биты SPLINE 30 мм: M5, M6, M8, M10, M12 мм.
  - 5 ед. биты SPLINE 75 мм: M5, M6, M8, M10, M12 мм.
  - 1 ед. адаптер 10 мм (hex) х под ключ 3/8".
  - 1 ед. адаптер 10 мм (hex) х под ключ 1/2".



**3933 НАБОР БИТ (42 ЕД.)**

- Материал: S2.
- В комплекте:
  - ★ 8 ед. биты TORX 30 мм: T20, T25, T27, T30, T40, T45, T50, T55.
  - ★ 8 ед. биты TORX 75 мм: T20, T25, T27, T30, T40, T45, T50, T55.
  - 7 ед. биты HEX 30 мм: 4, 5, 6, 7, 8, 10, 12 мм.
  - 7 ед. биты HEX 75 мм: 4, 5, 6, 7, 8, 10, 12 мм.
  - 5 ед. биты SPLINE 30 мм: M5, M6, M8, M10, M12.
  - 5 ед. биты SPLINE 75 мм: M5, M6, M8, M10, M12.
  - 1 ед. адаптер 10 мм (hex) х под ключ 3/8".
  - 1 ед. адаптер 10 мм (hex) х под ключ 1/2".



**3509 НАБОР БИТ (58 ЕД.)**

- Материал: S2.
- В комплекте:
  - ★ 9 ед. биты TORX 30 мм: T20, T25, T27, T30, T40, T45, T50, T55, T60.
  - ★ 9 ед. биты TORX 75 мм: T20, T25, T27, T30, T40, T45, T50, T55, T60.
  - 9 ед. биты HEX 30 мм: 4, 5, 6, 7, 8, 10, 12, 14, 17.
  - 9 ед. биты HEX 75 мм: 4, 5, 6, 7, 8, 9, 10, 12, 3/8".
  - 5 ед. биты SPLINE 30 мм: M5, M6, M8, M10, M12.
  - 8 ед. биты SPLINE 75 мм: M5, M6, M8, M9, M10, M12, M14, M16H.
  - ★ 5 ед. биты RIBE 75 мм: RM6, RM7, RM8, RM10, RM12.
  - 2 ед. биты квадратные 75 мм: 8, 10.
  - 1 ед. адаптер 10 мм (hex) х под ключ 3/8".
  - 1 ед. адаптер 10 мм (hex) х под ключ 1/2".

**5361 НАБОР БИТ 1/4" TORX T7-T40 (10 ЕД.)**

- В комплекте 10 бит-вставок: T7, T8, T9, T10, T15, T20, T25, T27, T30, T40.
- Материал: S2.
- Размер: 1/4"x25 мм.

**5363 НАБОР БИТ 1/4" TORX С ОТВЕРСТИЕМ T7-T40 (10 ЕД.)**

- В комплекте 10 бит-вставок: T7H, T8H, T9H, T10H, T15H, T20H, T25H, T27H, T30H, T40H.
- Материал: S2.
- Размер: 1/4"x25 мм.

**5362 НАБОР БИТ 1/4" TORX TS08-TS50 (10 ЕД.)**

- В комплекте 10 бит-вставок: TS08, TS10, TS15, TS20, TS25, TS27, TS30, TS40, TS45, TS50.
- Материал: S2.
- Размер: 1/4"x25 мм.

**U11MC ТРЕЩОТКА С НАСАДКАМИ (11 ЕД.)**

- В комплекте:
  - ★ T10H, T15H, T20H, T25H, T27H, T30H, T40H.
  - ✦ PH1, PH2.
  - SL 6 мм.

**5357 НАБОР БИТ 1/4" TORX T10-T40 С Г-ОБРАЗНЫМ ДЕРЖАТЕЛЕМ (8 ЕД.)**

- В комплекте 7 бит-вставок: T10, T15, T20, T25, T27, T30, T40 с Г-образным держателем.
- Материал: S2, поверхность посеребренная.
- Размер: 1/4"x30 мм. (длина)

**5358 НАБОР БИТ 1/4" TORX С ОТВЕРСТИЕМ T10H-T40H С Г-ОБРАЗНЫМ ДЕРЖАТЕЛЕМ (8 ЕД.)**

- В комплекте 7 бит-вставок: T10H, T15H, T20H, T25H, T27H, T30H, T40H с Г-образным держателем.
- Материал: S2, поверхность посеребренная.
- Размер: 1/4"x30 мм.

**5359 НАБОР БИТ 1/4" HEX С Г-ОБРАЗНЫМ ДЕРЖАТЕЛЕМ (8 ЕД.)**

- В комплекте 7 бит-вставок: H2, H3, H4, H5, H6, H7, H8 с Г-образным держателем.
- Материал: S2, поверхность посеребренная.
- Размер: 1/4"x30 мм.

**5360 НАБОР БИТ 1/4" (PH, PZ, SL) С Г-ОБРАЗНЫМ ДЕРЖАТЕЛЕМ (8 ЕД.)**

- В комплекте 7 бит-вставок: PH1, PH2, PH3, PZ1, PZ2, SL4, SL7 с Г-образным держателем.
- Материал: S2, поверхность посеребренная.
- Размер: 1/4"x30 мм.

**3501 НАБОР ШЕСТИГРАННЫХ КЛЮЧЕЙ РАСКЛАДНОЙ (8 ЕД.)**

- Удобный раскладывающийся набор шестигранников с большим крутящим моментом.
- Инструмент изготовлен из хром-ванадиевой закаленной стали.
- В комплекте: 2.5, 3, 4, 5, 6, 7, 8, 10 мм.

**3502 НАБОР КЛЮЧЕЙ TORX РАСКЛАДНОЙ (8 ЕД.)**

- Удобный раскладывающийся набор ключей TORX с большим крутящим моментом.
- Инструмент изготовлен из хром-ванадиевой закаленной стали.
- В комплекте: T9, 10, 15, 20, 25, 27, 30, 40.

**3503 НАБОР КЛЮЧЕЙ TORX С ОТВЕРСТИЕМ РАСКЛАДНОЙ (8 ЕД.)**

- Удобный раскладывающийся набор ключей TORX с большим крутящим моментом.
- Особая конструкция с отверстием предназначена для выкручивания/вкручивания специальных болтов.
- Инструмент изготовлен из хром-ванадиевой закаленной стали.
- В комплекте: T9H, 10H, 15H, 20H, 25H, 27H, 30H, T40H







**5350 НАБОР КЛЮЧЕЙ ШЕСТИГРАННЫХ 1.5-12 ММ., КОРОТКИЙ ТИП (11 ЕД.)**

- Размер: 1,5, 2, 2,5, 3, 4, 5, 6, 7, 8, 10, 12 мм.
- Материал: S2, поверхность хромированная.
- Длина: короткий тип.



**5351 НАБОР КЛЮЧЕЙ ШЕСТИГРАННЫХ 2.5-10 ММ. УДЛИНЕННЫХ (7 ЕД.)**

- Размер: 2,5, 3, 4, 5, 6, 8, 10 мм.
- Материал: S2, поверхность хромированная.
- Длина: удлинённый тип.



**3504 НАБОР ШЕСТИГРАННИКОВ УДЛИНЕННЫХ (9 ЕД.)**

- Пластиковый держатель предназначен для удобного хранения инструмента.
- Набор шестигранных удлинённых ключей позволяет оптимизировать рабочий процесс и сэкономить рабочее время.
- Материал: S2.
- В комплекте: 1,5, 2, 2,5, 3, 4, 5, 6, 8, 10 мм.

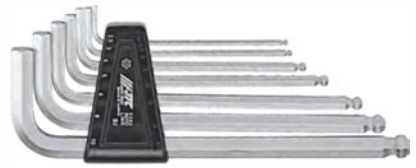

**5352 НАБОР КЛЮЧЕЙ ШЕСТИГРАННЫХ 2.5-10 ММ., С ШАРОВИДНЫМ НАКОНЕЧНИКОМ (7 ЕД.)**

- Размер: 2,5, 3, 4, 5, 6, 8, 10 мм (шарообразный наконечник).
- Материал: S2, поверхность хромированная.
- Длина: стандартный тип.



**3505 НАБОР ШЕСТИГРАННИКОВ УДЛИНЕННЫХ С ШАРОВИДНЫМИ НАКОНЕЧНИКАМИ (9 ЕД.)**

- Применяется для работы в местах, где затруднен прямой доступ.
- Специальная конструкция с шаровидным наконечником позволяет использовать инструмент под небольшим углом в местах с ограниченным доступом.
- Длинную часть ключа можно использовать при любой глубине отверстий.
- Материал: S2.
- В комплекте: 1,5, 2, 2,5, 3, 4, 5, 6, 8, 10 мм.
- Специальное предложение - набор из хром-ванадиевой стали - JTC-3508A.



**5353 НАБОР КЛЮЧЕЙ ШЕСТИГРАННЫХ 1.27-10 ММ., УДЛИНЕННЫХ, С ШАРОВИДНЫМ НАКОНЕЧНИКОМ (10 ЕД.)**

- Размер: 1,27, 1,5, 2, 2,5, 3, 4, 5, 6, 8, 10 мм (шарообразный наконечник).
- Материал: S2, поверхность хромированная.
- Длина: удлинённый тип.



**3506 НАБОР ШЕСТИГРАННИКОВ С ШАРОВИДНЫМИ НАКОНЕЧНИКАМИ (9 ЕД.)**

- Применяется для работы в местах, где затруднен прямой доступ.
- Специальная конструкция с шаровидным наконечником позволяет использовать инструмент под небольшим углом в местах с ограниченным доступом.
- Длинную часть ключа можно использовать при любой глубине отверстий.
- Материал: S2.
- В комплекте: 1/16", 5/64", 3/32", 1/8", 5/32", 3/16", 1/4", 5/16", 3/8".



**5355 НАБОР КЛЮЧЕЙ TORX ПЯТИЛУЧЕВЫХ TS10-TS50 (9 ЕД.)**

- Размер: TS10, TS15, TS20, TS25, TS27, TS30, TS40, TS45, TS50.
- Материал: S2, поверхность хромированная.
- Длина: короткий тип.



**5354 НАБОР КЛЮЧЕЙ TORX T10-T50 (9 ЕД.)**

- Размер: T10, T15, T20, T25, T27, T30, T40, T45, T50.
- Материал: S2, поверхность хромированная.
- Длина: короткий тип.



**5356 НАБОР КЛЮЧЕЙ TORX T40-T60 (6 ЕД.)**

- Размер: T40, T45, T47, T50, T55, T60.
- Материал: S2, поверхность хромированная.
- Длина: короткий тип.

**3924 НАБОР КЛЮЧЕЙ TORX С ОТВЕРСТИЕМ (9 ЕД.)**

- Инструмент изготовлен из стали марки SNCM8660.
- Длинная часть ключа предназначена для работы в труднодоступных местах, а также служит для увеличения крутящего момента.
- Кроме того, длинная часть - с отверстием.
- В комплекте: T10H, T15H, T20H, T25H, T27H, T30H, T40H, T45H, T50H.



**34278 КЛЕЩИ СПЕЦИАЛЬНЫЕ**

- Изготовлены из хром-ванадиевой стали, что обеспечивает высокую прочность и жесткость инструмента.
- Рукоятки выполнены из ПВХ.

Артикул	Длина	Артикул	Длина
34278	200 мм	342710	250 мм



**51258 КЛЕЩИ ПЕРЕСТАВНЫЕ УСИЛЕННЫЕ 200 ММ**

- Материал: Хром-молибден, усиленная конструкция.
- Могут использоваться для резки проволоки; специальная конструкция предусматривает возможность увеличения ширины захвата.
- Имеют двухкомпонентные ручки, выполненные из PVC, предотвращающие скольжение инструмента во время работы.
- Длина: 200 мм (8")



**342810 КЛЕЩИ ПЕРЕСТАВНЫЕ**

- Изготовлены из хром-ванадиевой стали, что обеспечивает высокую прочность и жесткость инструмента.
- Рукоятки выполнены из ПВХ.

Артикул	Длина
342810	250 мм



**1150 КЛЮЧ ЛЕНТОЧНЫЙ 300 ММ**

- Рукоять: 300 мм
- Длина цепи: 910 мм



**1147 КЛЮЧ ЦЕПНОЙ 150 ММ**

- Рукоять: 150 мм
- Длина цепи: 400 мм



**1148 КЛЮЧ ЦЕПНОЙ 300 ММ**

- Рукоять: 300 мм
- Длина цепи: 500 мм



**1149 КЛЮЧ ЦЕПНОЙ 500 ММ**

- Рукоять: 500 мм
- Длина цепи: 630 мм





**715015** КЛЮЧ HEX ШЕСТИГРАННЫЙ Г-ОБРАЗНЫЙ

• Материал: S2

Артикул	Размер	L	S	Опт. Упаковка/шт.
715015	H1.5	45	14	20
71502	H2	50	16	20
715025	H2.5	56	18	20
71503	H3	63	20	20
715035	H3.5	66	22	20
71504	H4	70	25	20
71505	H5	80	28	10
71506	H6	90	32	10
71507	H7	95	34	10
71508	H8	100	36	10
71509	H9	105	38	10
71510	H10	112	40	5
71511	H11	118	42	5
71512	H12	125	45	5
71513	H13	132	50	5
71514	H14	140	56	2
71516	H16	152	60	2
71517	H17	160	63	2
71519	H19	180	70	1
71521	H21	190	78	1
71522	H22	200	80	1
71524	H24	224	90	1

**725015** КЛЮЧ HEX ШЕСТИГРАННЫЙ Г-ОБРАЗНЫЙ УДЛИНЕННЫЙ

• Материал: S2

Артикул	Размер	L	S	Опт. Упаковка/шт.
725015	H1.5	62	14	20
72502	H2	75	16	20
725025	H2.5	85	18	20
72503	H3	90	20	20
72504	H4	100	25	20
72505	H5	115	28	10
72506	H6	135	32	10
72507	H7	140	34	10
72508	H8	150	36	10
72510	H10	170	40	5
72511	H11	180	42	5
72512	H12	190	45	5
72513	H13	200	50	5
72514	H14	215	56	2
72517	H17	245	63	2
72519	H19	270	70	1

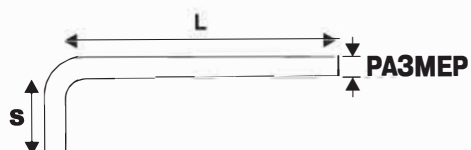

**7350127** КЛЮЧ HEX ШЕСТИГРАННЫЙ Г-ОБРАЗНЫЙ ЭКСТРАДЛИННЫЙ

• Материал: S2

Артикул	Размер	L	S	Опт. Упаковка/шт.
7350127	H1.27	80	11.7	20
735015	H1.5	90	14	20
73502	H2	100	16	20
735025	H2.5	112	18	20
73503	H3	126	20	20
73504	H4	140	25	20
73505	H5	160	28	10
73506	H6	180	32	10
73507	H7	190	34	10
73508	H8	200	36	10
73510	H10	224	40	5
73512	H12	250	45	5
73513	H13	264	50	5
73514	H14	280	56	2
73517	H17	320	63	2
73519	H19	360	70	1

**71310** КЛЮЧ TORX Г-ОБРАЗНЫЙ

• Материал: S2

Артикул	Размер	L	S	Опт. Упаковка/шт.
71310	T10	51	17	20
71315	T15	54	18	20
71320	T20	57	19	20
71325	T25	60	20	10
71327	T27	64	21	10
71330	T30	70	24	10
71340	T40	76	26	10
71345	T45	82	28	10
71350	T50	95	32	10
71355	T55	108	35	5
71360	T60	120	38	2

**71410** КЛЮЧ TORX Г-ОБРАЗНЫЙ С ОТВЕРСТИЕМ

• Материал: S2

Артикул	Размер	L	S	Опт. Упаковка/шт.
71410	T10H	51	17	20
71415	T15H	54	18	20
71420	T20H	57	19	20
71425	T25H	60	20	10
71427	T27H	64	21	10
71430	T30H	70	24	10
71440	T40H	76	26	10
71445	T45H	82	28	10
71450	T50H	95	32	10
71455	T55H	108	35	5
71460	T60H	120	38	2

**720015** КЛЮЧ HEX ШЕСТИГРАННЫЙ Г-ОБРАЗНЫЙ С ШАРОМ

• Материал: S2

Артикул	Размер	L	S	Опт. Упаковка/шт.
720015	H1.5	62	14	20
72002	H2	75	16	20
720025	H2.5	85	18	20
72003	H3	90	20	20
72004	H4	100	25	20
72005	H5	115	28	10
72006	H6	135	32	10
72007	H7	140	34	10
72008	H8	150	36	10
72010	H10	170	40	5
72012	H12	190	45	5
72014	H14	215	54	2

**7300127** КЛЮЧ HEX ШЕСТИГРАННЫЙ Г-ОБРАЗНЫЙ С ШАРОМ УДЛИНЕННЫЙ

• Материал: S2

Артикул	Размер	L	S	Опт. Упаковка/шт.
7300127	H1.27	80	11.7	20
730015	H1.5	90	14	20
73002	H2	100	16	20
730025	H2.5	112	18	20
73003	H3	126	20	20
73004	H4	140	25	20
73005	H5	160	28	10
73006	H6	180	32	10
73007	H7	190	34	10
73008	H8	200	36	10
73010	H10	224	40	5
73012	H12	250	45	5
73014	H14	280	56	2
73017	H17	320	63	2
73019	H19	360	70	1
730116	H1/16"	90	14	20
730564	H5/64"	100	16	20
730332	H3/32"	112	18	20
730108	H1/8"	126	20	20
730532	H5/32"	140	25	20
730316	H3/16"	160	28	10
730104	H1/4"	180	32	10
730516	H5/16"	200	36	10
730308	H3/8"	224	40	5

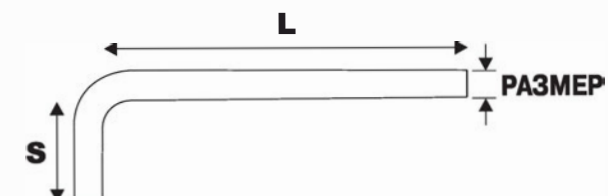

**71605** КЛЮЧ SPLINE Г-ОБРАЗНЫЙ

• Материал: S2

Артикул	Размер	L	S	Опт. Упаковка/шт.
71605	M5	70	24	10
71606	M6	75	26	10
71608	M8	81	28	10
71610	M10	94	30	5
71612	M12	106	33	5
71614	M14	125	45	2
71616	M16	140	55	2
71618	M18	160	63	2

**71910** КЛЮЧ TORX Г-ОБРАЗНЫЙ ПЯТИГРАННЫЙ С ОТВЕРСТИЕМ

• Материал: S2

Артикул	Размер	L	S	Опт. Упаковка/шт.
71910	TS10H	51	17	20
71915	TS15H	54	18	20
71920	TS20H	57	19	20
71925	TS25H	60	20	10
71927	TS27H	64	21	10
71930	TS30H	70	24	10
71940	TS40H	76	26	10
71945	TS45H	82	28	10
71950	TS50H	95	32	10

**73410** КЛЮЧ TORX Г-ОБРАЗНЫЙ С ОТВЕРСТИЕМ УДЛИНЕННЫЙ

• Материал: SNCM8660.  
• Удлиненная сторона имеет отверстие

Артикул	Размер	L	S	Опт. Упаковка/шт.
73410	T10(H)	90	14	20
73415	T15(H)	100	16	20
73420	T20(H)	112	18	20
73425	T25(H)	126	20	20
73427	T27(H)	140	25	20
73430	T30(H)	160	28	10
73440	T40(H)	180	32	10
73445	T45(H)	200	36	10
73450	T50(H)	224	40	5





Логотип в формате 3D



**34236 Длинногубцы**

- Изготовлены из хром-ванадиевой стали, характеризуются высокой прочностью и жесткостью.
- Рукоятки выполнены из двухкомпонентного материала (ПП+термопластичный каучук), удобны в использовании.

Артикул	Длина	Артикул	Длина
34236	150 мм	34238	200 мм

**34248 Длинногубцы ИЗОГНУТЫЕ**

- Изготовлены из хром-ванадиевой стали, характеризуются высокой прочностью и жесткостью.
- Рукоятки выполнены из двухкомпонентного материала (ПП+термопластичный каучук), удобны в использовании.

Артикул	Длина
34248	200 мм

**34257 БОКОРЕЗЫ СИЛОВЫЕ**

- Изготовлены из хром-ванадиевой стали, характеризуются высокой прочностью и жесткостью.
- Рукоятки выполнены из двухкомпонентного материала (ПП+термопластичный каучук), удобны в использовании.

Артикул	Длина	Артикул	Длина
34257	175 мм	34258	200 мм

**34268 ПАССАТИЖИ**

- Изготовлены из хром-ванадиевой стали, характеризуются высокой прочностью и жесткостью.
- Рукоятки выполнены из двухкомпонентного материала (ПП+термопластичный каучук), удобны в использовании.

Артикул	Длина
34268	200 мм

**51286 Длинногубцы с двухцветными ручками 6"**

- Материал: Хром-молибден, новая усиленная конструкция рабочей части.
- Эргономичный дизайн.
- Рукоятки выполнены из двухкомпонентного материала (ПП+термопластичный каучук), что обеспечивает удобный захват инструмента.
- Длина: 150 мм (6").

**51266 БОКОРЕЗЫ с двухцветными ручками 6"**

- Материал: Хром-молибден, новая усиленная конструкция рабочей части.
- Эргономичный дизайн.
- Рукоятки выполнены из двухкомпонентного материала (ПП+термопластичный каучук), что обеспечивает удобный захват инструмента.
- Длина: 150 мм (6").

**51277 ПАССАТИЖИ УНИВЕРСАЛЬНЫЕ с двухцветными ручками 7"**

- Материал: Хром-молибден, новая усиленная конструкция рабочей части.
- Эргономичный дизайн.
- Рукоятки выполнены из двухкомпонентного материала (ПП+термопластичный каучук), что обеспечивает удобный захват инструмента.
- Длина: 175 мм (7").

**3814 БОКОРЕЗЫ 6"**

- Изготовлены из хром-ванадиевой стали, что обеспечивает высокую прочность и жесткость инструмента.
- Материал ручек - литой полиамид. Эргономичная форма ручек гарантирует удобный захват инструмента, обеспечивая высокую функциональность и комфорт во время работы. Особая структура поверхности рукояток предотвращает скольжение руки.

**5713 Длинногубцы с удлиненными губками 300 мм**

- Конструкция с удлиненными губками позволяет производить работы в углубленных местах и в условиях ограниченного доступа.
- Длина: 12" (300 мм)
- Длина захватов: 170 мм



**3819 ЩИПЦЫ с удлиненными РУКОЯТКАМИ**

- Изготовлены из хром-молибденовой стали, характеризуются высокой прочностью и жесткостью.
- Конструкция инструмента обеспечивает комфортную работу на всех этапах.
- Длинные, тонкие захваты позволяют производить работы в условиях ограниченного пространства.

Артикул	Тип	Длина
3819	0° прямые	280 мм
3820	45° изогнутые	280 мм
3311	90° изогнутые	280 мм

**3312 ЩИПЦЫ с ЗАКРУГЛЕННЫМИ ГУБКАМИ**

- Инструмент изготовлен из хром-молибденовой стали.
- Применяется для работы с патрубками, высоковольтными проводами свечей зажигания и т.п.

Артикул	Ø	Длина
3312	8 мм	280 мм
3313	13 мм	280 мм
3314	19 мм	280 мм

**5909 ЩИПЦЫ с удлиненными РУКОЯТКАМИ 400 мм**

- Рукоятки диаметром 8 мм и сужающаяся рабочая часть обеспечивают высокую функциональность инструмента.
- Рабочее усилие: до 15 кг/см<sup>2</sup>.
- Покрытие рукояток выполнено из специального закаленного пластика.

Артикул	Тип	Длина
5909	Прямой	400 мм
5910	45° изогнутые	400 мм

**3813 Длинногубцы 6"**

- Изготовлены из хром-ванадиевой стали, что обеспечивает высокую прочность и жесткость инструмента.
- Материал ручек - литой полиамид. Эргономичная форма ручек гарантирует удобный захват инструмента, обеспечивая высокую функциональность и комфорт во время работы. Особая структура поверхности рукояток предотвращает скольжение руки.







**5562 ЩИПЦЫ ДЛЯ СКРУЧИВАНИЯ ПРОВОЛОКИ**

- Используются для скручивания и резки проволоки при фиксации различных соединений.
- Изготовлены из высококачественной хромованадиевой стали.
- Обладают повышенной прочностью.
- Применяется в труднодоступных местах.

Артикул	Размер	Мощность	Длина
5562	6"	металлический провод 0.8 мм	210 мм
5563	9"	металлический провод 0.8 мм	265 мм



**5714 КУСАЧКИ ДЛЯ ТРОСИКОВ 7"**

- Применение: тросик:  $\phi$  1.5 мм, медный провод:  $\phi$  4 мм
- Длина: 165 мм



**3705 КЛЕЩИ САМОРЕГУЛИРУЮЩИЕСЯ**

- Губки плотно фиксируют элемент в независимости от размера.
- Конструкция захвата обеспечивает ширину до 2" (50 мм).
- Универсальный, надежный захват.
- Саморегуляция под необходимый размер.
- Прочная конструкция, выполненная из закаленной стали.



**5056 КЛЕЩИ С ФИКСАТОРОМ**

- Захваты выполнены из хром-молибденовой стали и полностью закалены.
- Общая длина: 215 мм
- Ширина захвата:  $\phi$  5- $\phi$  40 мм



**5057 КЛЕЩИ С ФИКСАТОРОМ ДЛЯ ЗАЖИМА ШЛАНГОВ**

- Зажаты выполнены из хром-молибденовой стали и полностью закалены.
- Общая длина: 280 мм.
- Длина захватов: 120 мм



**8R КЛЕЩИ С ФИКСАТОРОМ ДЛЯ СВАРОЧНЫХ РАБОТ 8"**

- Размер: 8" (200 мм)
- Зажаты из хром-молибденовой стали.
- Инструмент полностью закален.
- Применяются во время сварочных работ и пайки элементов и узлов автомобиля.
- Никелированные.
- Описание: плоские губки инструмента предназначены для фиксации различных элементов при проведении сварочных работ.



**20R КЛЕЩИ С ФИКСАТОРОМ ЦЕПНЫЕ 20"**

- Длина цепи: 475 мм
- Зажаты из хром-молибденовой стали.
- Инструмент полностью закален.
- Никелированные.
- Описание: регулируемый цепной захват используется для фиксации различных элементов.

**5405 КЛЕЩИ С ФИКСАТОРОМ С МЯГКОЙ РУЧКОЙ (250 ММ.)**

- Материал: CR-MO.
- Материал рукоятки: TPR.
- Длина: 250 мм.
- Не выскальзывает рука, удобно использовать при работе.



**5WR КЛЕЩИ С ФИКСАТОРОМ**

- Губки выполнены из хром-молибденовой стали.
- Закаленный инструмент, применяется во время сварочных работ и пайки элементов и узлов автомобиля.
- Никелированные.

Артикул	РАЗМЕР	ОПИСАНИЕ:
5WR	125 мм	С функцией кусачек
7WR	175 мм	С функцией кусачек
10WR	250 мм	С функцией кусачек



**6LN КЛЕЩИ С ФИКСАТОРОМ УДЛИНЕННЫЕ**

- Губки выполнены из хром-молибденовой стали.
- Закаленные.
- Никелированные.

Артикул	РАЗМЕР	ОПИСАНИЕ:
6LN	150 мм	С функцией кусачек
9LN	230 мм	С функцией кусачек



**9R КЛЕЩИ С ФИКСАТОРОМ ДЛЯ СВАРОЧНЫХ РАБОТ 9"**

- Размер: 9" (225 мм)
- Зажаты из хром-молибденовой стали.
- Инструмент полностью закален.
- Применяются во время сварочных работ и пайки элементов и узлов автомобиля.
- Никелированные.
- Описание: U-образные захваты не препятствуют обзору и позволяют максимально контролировать процесс при проведении сварочных работ.



**11R С-ОБРАЗНЫЙ ЗАЖИМ С ФИКСАТОРОМ**

- Зажаты выполнены из хром-молибденовой закаленной стали.
- Инструмент полностью закален.
- Применяются во время сварочных работ и пайки элементов и узлов автомобиля.
- Никелированный.

Артикул	РАЗМЕР	ОПИСАНИЕ:
11R	280 мм	С-образный тип
18R	450 мм	С-образный тип





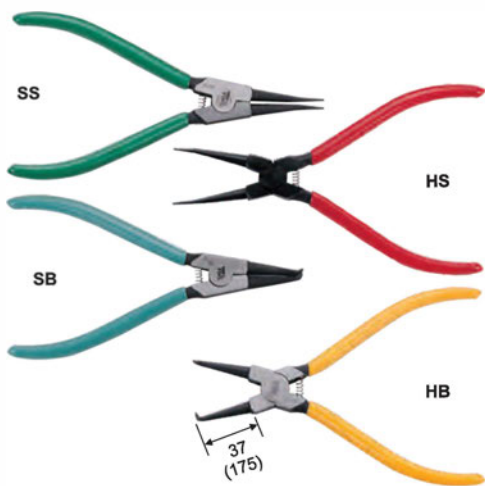

**SS175 ЩИПЦЫ ДЛЯ СТОПОРНЫХ КОЛЕЦ**

• Изготовлены из хром-ванадиевой стали, что обеспечивает высокую прочность и жесткость инструмента.

Артикул	Тип	Зев, мм.	Артикул	Тип	Зев, мм.
SS175	Внешние, прямые	до 37	HS230	Внутренние, прямые	до 38
SB175	Внешние, 90°	до 27	HB230	Внутренние, 90°	до 42
HS175	Внутренние, прямые	до 24	SS300	Внешние, прямые	до 60
HB175	Внутренние, 90°	до 28	SB300	Внешние, 90°	до 48
SS230	Внешние, прямые	до 46	HS300	Внутренние, прямые	до 90
SB230	Внешние, 90°	до 37	HB300	Внутренние, 90°	до 45



**5709 ЩИПЦЫ ДЛЯ ВНУТРЕННИХ СТОПОРНЫХ КОЛЕЦ УДЛИНЕННЫЕ (ПРЯМЫЕ)**

• Длина: 225 мм  
• Длина губок: 75 мм  
• Диаметр губок: φ 1.2 мм  
• Зев, мм: до 60

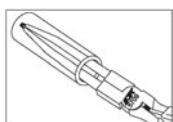

**5710 ЩИПЦЫ ДЛЯ ВНУТРЕННИХ СТОПОРНЫХ КОЛЕЦ УДЛИНЕННЫЕ (ИЗОГНУТЫЕ)**

• Длина: 225 мм  
• Длина губок: 65 мм  
• Диаметр губок: φ 1.2 мм  
• Зев, мм: до 21

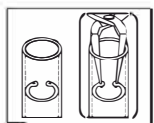

**5711 ЩИПЦЫ ДЛЯ ВНЕШНИХ СТОПОРНЫХ КОЛЕЦ УДЛИНЕННЫЕ (ПРЯМЫЕ)**

• Длина: 225 мм  
• Длина губок: 75 мм  
• Диаметр губок: φ 1.2 мм  
• Зев, мм: до 55

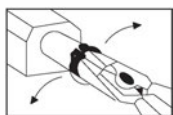

**5712 ЩИПЦЫ ДЛЯ ВНЕШНИХ СТОПОРНЫХ КОЛЕЦ УДЛИНЕННЫЕ (ИЗОГНУТЫЕ)**

• Длина: 225 мм  
• Длина губок: 65 мм  
• Диаметр губок: φ 1.2 мм  
• Зев, мм: до 26



**5401 ЩИПЦЫ ДЛЯ СТОПОРНЫХ КОЛЕЦ**

• Изготовлено из хром-ванадиевой стали, что обеспечивает высокую прочность и жесткость инструмента.

Артикул	Размер	Длина (мм.)	Зев, мм.
5401	ВНУТРЕННИЕ ИЗОГНУТЫЕ	180	до 53
5402	ВНУТРЕННИЕ ПРЯМЫЕ	180	до 42
5403	ВНЕШНИЕ ИЗОГНУТЫЕ	180	до 42
5404	ВНЕШНИЕ ПРЯМЫЕ	180	до 33



**K5044 НАБОР ЩИПЦОВ ДЛЯ СТОПОРНЫХ КОЛЕЦ**

• В комплекте: JTC-5401-5404  
1 шт. - клещи для внутренних стопорных колец, прямые.  
1 шт. - клещи для внутренних стопорных колец, 90°.  
1 шт. - клещи для внешних стопорных колец прямых.  
1 шт. - клещи для внешних стопорных колец 90°.

**3316 ЩИПЦЫ "МИНИ" ДЛЯ СТОПОРНЫХ КОЛЕЦ (4 ЕД.)**

• Специальная укороченная конструкция позволяет использовать инструмент в условиях ограниченного пространства.  
• В комплекте 4 типоразмера клещей для различных типов стопорных колец.



**1728 ЩИПЦЫ ДЛЯ СТОПОРНЫХ КОЛЕЦ**

• Применяются для стопорных колец на тормозах, трансмиссиях, штоках и валах.  
• Специальный дизайн губок обеспечивает безопасный зажим стопорного кольца.  
• Диапазон применения: 3.5-28 мм  
• Общая длина: 225 мм



**4066 ЩИПЦЫ ДЛЯ СТОПОРНЫХ КОЛЕЦ**

• Применение: Стопорные кольца большого диаметра на приводных валах бульдозеров и различных строительных машин.  
• Губки: Сменные, широкие, рифленые.  
• Размеры губок (мм): 3.5 x 8 мм; диапазон применения: 8-75 мм  
• Общая длина: 330 мм



**7729 СЪЕМНИК СТОПОРНЫХ КОЛЕЦ УНИВЕРСАЛЬНЫЙ**

• Предназначен для монтажа/демонтажа стопорных колец  
• Ручка Т-образной формы с винтовым механизмом для более точной работы.  
• В комплект входят съемные насадки: 2,2мм, 2,9мм, 3,8мм, 4,2мм  
• Длина 310мм.  
• Максимальный размер стопорных колец 63 мм.

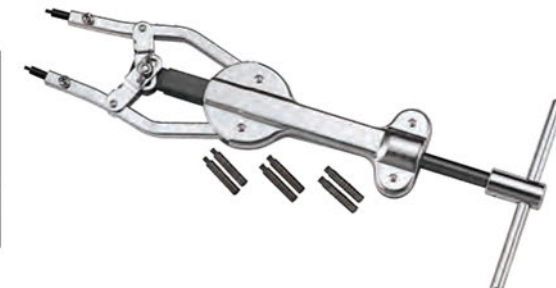

**3471 ЩИПЦЫ ДЛЯ СТОПОРНЫХ КОЛЕЦ 10-1/2" (2 ЕД.)**

• В набор входят сменные наконечники. Клещи с механизмом фиксации позволяют безопасно удерживать стопорные кольца, предохраняя их от повреждения.  
• Специальная конструкция губок упрощает выполнение работ.  
• В комплекте:  
Наконечники 2.75 мм (по два каждого) с углом изгиба 0°, 15°, 45°, 90°.  
Наконечники 3.0 мм (по два каждого) с углом изгиба 0°, 15°, 45°, 90°.  
• Длина: 10-1/2" (265 мм)  
• Диапазон применения: для внутренних стопорных колец - 60 -100 мм; для внешних стопорных колец 38-85 мм.



**5623 ЩИПЦЫ ДЛЯ СТОПОРНЫХ КОЛЕЦ 16" (2 ЕД.)**

• В набор входят сменные наконечники. Клещи с механизмом фиксации позволяют удерживать стопорные кольца, предохраняя их от повреждения.  
• В набор входит: клещи для внутренних стопорных колец - 1 ед, клещи для внешних стопорных колец - 1 ед.  
Наконечники 3 мм: прямые, 45° и 90°.  
• Диапазон применения: 85-170 мм.



**5624 ЩИПЦЫ ДЛЯ СТОПОРНЫХ КОЛЕЦ 20" (2 ЕД.)**

• В набор входят сменные наконечники. Клещи с механизмом фиксации позволяют безопасно удерживать стопорные кольца, предохраняя их от повреждения.  
• В набор входит: клещи для внутренних стопорных колец - 1 ед, клещи для внешних стопорных колец - 1 ед.  
Наконечники 3.5 мм: 2 пары 90° болт, гайка и шайбы x 4 пары  
• Диапазон применения: 165-300 мм.





**3029 КЛЮЧ КОМБИНИРОВАННЫЙ ТРЕЩОТЧНЫЙ**

- Ключ сделан из прочной хром-ванадиевой стали с зеркальной полировкой.
- Ключ обладает 72-зубцовым механизмом, обеспечивающим высокий крутящий момент.

Артикул	Размер	Длина, мм	Артикул	Размер	Длина, мм
3029	8 мм	136	3036	16 мм	216
3030	10 мм	160	3037	17 мм	233
3031	11 мм	168	3038	18 мм	239
3032	12 мм	174	3039	19 мм	250
3033	13 мм	180	3061	21 мм	285
3034	14 мм	193	3062	22 мм	285
3035	15 мм	200	3064	24 мм	325

**3027 НАБОР РОЖКОВО-НАКИДНЫХ КЛЮЧЕЙ С ТРЕЩОТКОЙ**

Артикул	Размер
3027	4 шт. 8, 10, 12, 14 мм.
3028	10 шт. 8, 10, 11, 12, 13, 14, 15, 16, 17, 19 мм. 3 шт. Переходник: 1/4", 3/8", 1/2"
K6141	11 шт. 8, 10, 11, 12, 13, 14, 15, 16, 17, 18, 19 мм. 3 шт. Переходник: 1/4", 3/8", 1/2"

**3449 КЛЮЧ РОЖКОВО-НАКИДНОЙ ШАРНИРНЫЙ С ТРЕЩОТКОЙ**

- Трещотка 72 зубца. Регулируемый угол 5 градусов.
- Гибкая конструкция шарнирной трещотки обеспечивает эффективную работу.

Артикул	Размер	Длина, мм	Артикул	Размер	Длина, мм
3449	8 мм	136	3455	15 мм	200
3450	10 мм	160	3456	16 мм	216
3451	11 мм	168	3457	17 мм	233
3452	12 мм	174	3458	18 мм	239
3453	13 мм	180	3459	19 мм	250
3454	14 мм	193			

**3447 НАБОР РОЖКОВО-НАКИДНЫХ КЛЮЧЕЙ ШАРНИРНЫХ С ТРЕЩОТКОЙ**

Артикул	Размер
3447	4 шт. 8, 10, 12, 14
3448	9 шт. 8, 10, 11, 12, 13, 14, 15, 16, 17
5520	10 шт. 8, 10, 11, 12, 13, 14, 15, 16, 17, 19 3 шт. Переходник: 1/4", 3/8", 1/2"
K6142	11 шт. 8, 10, 11, 12, 13, 14, 15, 16, 17, 18, 19 3 шт. Переходник: 1/4", 3/8", 1/2"

**5412 КЛЮЧ КОМБИНИРОВАННЫЙ ТРЕЩОТЧНЫЙ, 1/2" x 22 мм.**

- Для удобства можно использовать дополнительный вороток 1/2".
- Размер: 1/2" x 22 мм.
- Длина: 178 мм.

**5039 КЛЮЧ РОЖКОВО-НАКИДНОЙ С ТРЕЩОТКОЙ УКОРОЧЕННЫЙ**

- Инструмент изготовлен из хром-ванадиевой стали, зеркальная полировка.
- Уникальный трещоточный механизм (72 зубца) обеспечивает высокий крутящий момент. Угол перемещения механизма - 5 градусов, что оптимально при использовании в труднодоступных местах.
- Укороченная конструкция позволяет использовать инструмент в узких и труднодоступных местах.

Артикул	Размер	Длина, мм	Артикул	Размер	Длина, мм
5039	8 мм	88	5045	15 мм	118
5040	10 мм	96	5046	16 мм	122
5041	11 мм	100	5047	17 мм	128
5042	12 мм	104	5048	18 мм	132
5043	13 мм	108	5049	19 мм	138
5044	14 мм	114			

**5050 НАБОР УКОРОЧЕННЫХ РОЖКОВО-НАКИДНЫХ КЛЮЧЕЙ С ТРЕЩОТКОЙ**

Артикул	Размер
5050	4 шт. 8, 10, 12, 14 мм.
5051	9 шт. 8, 10, 11, 12, 13, 14, 15, 16, 17 мм.
K6144	11 шт. 8, 10, 11, 12, 13, 14, 15, 16, 17, 18, 19 мм. 3 шт. Переходник: 1/4", 3/8", 1/2"

**5425 КЛЮЧ НАКИДНОЙ ТРЕЩОТЧНЫЙ TORX**

- 72 зубца.
- Инструмент изготовлен из хром-ванадиевой стали, обладает повышенной прочностью. Зеркальная полировка.

Артикул	Размер	Длина (мм.)	Артикул	Размер	Длина (мм.)
5425	E6xE8	128	5427	E14xE18	190
5426	E10XE12	150	5428	E20xE24	230

**5425S НАБОР КЛЮЧЕЙ НАКИДНЫХ ТРЕЩОТЧНЫХ TORX (4 ЕД.)**

- В комплекте: E6 x E8, E10 x E12, E14 x E18, E20 x E24.
- 72 зубца.
- Инструмент изготовлен из хром-ванадиевой стали, обладает повышенной прочностью.
- Зеркальная полировка.

**5033 КЛЮЧ НАКИДНОЙ ШАРНИРНЫЙ С ТРЕЩОТКОЙ**

- Материал: хром-ванадиевая сталь.
- Уникальный трещоточный механизм (72 зубца) обеспечивает высокий крутящий момент. Угол перемещения механизма - 5 градусов, что оптимально при использовании в труднодоступных местах.
- Зеркальная полировка.

Артикул	Размер, мм	Длина, мм	Артикул	Размер, мм	Длина, мм
5033	8x10	125	5035	11x13	169
5034	10x12	150	5036	12x14	173

**5033S НАБОР ШАРНИРНЫХ НАКИДНЫХ КЛЮЧЕЙ С ТРЕЩОТКОЙ**

- В комплекте: 8x10, 10x12, 11x13, 12x14 мм.

**5564 КЛЮЧ НАКИДНОЙ ШАРНИРНЫЙ УДЛИНЕННЫЙ С ТРЕЩОТКОЙ**

- Уникальная система трещетки на 72 зубца обеспечивает высокий крутящий момент с шагом в 5 градусов.

Артикул	Размер	Длина (мм)	Артикул	Размер	Длина (мм)
5564	10x12	286	5567	14x17	358
5565	12x14	320	5568	16x18	402
5566	13x15	358	5569	17x19	402

**5564S НАБОР УДЛИНЕННЫХ ШАРНИРНЫХ НАКИДНЫХ КЛЮЧЕЙ С ТРЕЩОТКОЙ**

- Комплектация: 10 x 12, 12 x 14, 13 x 15, 14 x 17, 16 x 18, 17 x 19.







**AE1206 КЛЮЧ РОЖКОВО-НАКИДНОЙ**

• Инструмент изготовлен из хром-ванадиевой стали, зеркальная полировка.

Артикул	Размер	Длина, мм	Артикул	Размер	Длина, мм
AE1206	6 мм	105	AE1219	19 мм	235
AE1207	7 мм	115	AE1220	20 мм	245
AE1208	8 мм	125	AE1221	21 мм	255
AE1209	9 мм	135	AE1222	22 мм	265
AE1210	10 мм	145	AE1223	23 мм	275
AE1211	11 мм	155	AE1224	24 мм	285
AE1212	12 мм	165	AE1225	25 мм	295
AE1213	13 мм	175	AE1226	26 мм	305
AE1214	14 мм	185	AE1227	27 мм	315
AE1215	15 мм	195	AE1228	28 мм	325
AE1216	16 мм	205	AE1229	29 мм	335
AE1217	17 мм	215	AE1230	30 мм	345
AE1218	18 мм	225	AE1232	32 мм	365

**AE1206S НАБОР РОЖКОВО-НАКИДНЫХ КЛЮЧЕЙ (15 ЕД.)**

• В комплекте: 6, 7, 8, 9, 10, 11, 12, 13, 14, 15, 16, 17, 18, 19, 21 мм.



**AE3606 КОМБИНИРОВАННЫЕ КЛЮЧ (УВЕЛИЧЕННЫЙ УГОЛ)**

• Увеличенный угол обеспечивает более широкий диапазон работы, при тех же усилиях.  
• Матовая поверхность обеспечивает высокую износостойкость и меньшее скольжение в руке.  
• Произведены по стандартам DIN-3113, GS.

Артикул	Размер, мм	Длина, мм	Артикул	Размер, мм	Длина, мм
AE3606	6	116	AE3615	15	192
AE3607	7	122	AE3616	16	200
AE3608	8	128	AE3617	17	206
AE3609	9	135	AE3618	18	213
AE3610	10	142	AE3619	19	223
AE3611	11	150	AE3621	21	243
AE3612	12	159	AE3622	22	253
AE3613	13	169	AE3623	23	263
AE3614	14	180	AE3624	24	273



**K6173 НАБОР КЛЮЧЕЙ КОМБИНИРОВАННЫХ (17 ЕД.)**

• В комплекте: 6, 7, 8, 9, 10, 11, 12, 13, 14, 15, 16, 17, 18, 19, 21, 22, 23 мм.



**LS10 КЛЮЧ РОЖКОВО-НАКИДНОЙ УДЛИНЕННЫЙ**

• Инструмент изготовлен из хром-молибденовой стали, зеркальная полировка.

Артикул	Размер	Длина, мм	Артикул	Размер	Длина, мм
LS10	10 мм	190	LS15	15 мм	275
LS11	11 мм	205	LS16	16 мм	295
LS12	12 мм	220	LS17	17 мм	310
LS13	13 мм	240	LS18	18 мм	330
LS14	14 мм	260	LS19	19 мм	343



**K6104 НАБОР КЛЮЧЕЙ КОМБИНИРОВАННЫХ УДЛИНЕННЫХ (10 ЕД.)**

• В комплекте: 10, 11, 12, 13, 14, 15, 16, 17, 18, 19 мм.

**AE2406 КЛЮЧ РОЖКОВО-НАКИДНОЙ (ЕВРО-ТИП)**

• Европейский тип.  
• Инструмент выполнен из хром-ванадиевой стали, закаленный, обладает повышенной прочностью.  
• Соответствует стандарту DIN-3113, одобрен GS.

Артикул	Размер	Длина, мм	Артикул	Размер	Длина, мм
AE2406	6 мм	105	AE2423	23 мм	275
AE2407	7 мм	115	AE2424	24 мм	285
AE2408	8 мм	125	AE2425	25 мм	295
AE2409	9 мм	135	AE2426	26 мм	305
AE2410	10 мм	145	AE2427	27 мм	315
AE2411	11 мм	155	AE2428	28 мм	325
AE2412	12 мм	165	AE2429	29 мм	335
AE2413	13 мм	175	AE2430	30 мм	345
AE2414	14 мм	185	AE2432	32 мм	365
AE2415	15 мм	195	AE2433	33 мм	380
AE2416	16 мм	205	AE2434	34 мм	380
AE2417	17 мм	215	AE2435	35 мм	410
AE2418	18 мм	225	AE2436	36 мм	410
AE2419	19 мм	235	AE2438	38 мм	438
AE2420	20 мм	245	AE2441	41 мм	460
AE2421	21 мм	255	AE2446	46 мм	500
AE2422	22 мм	265	AE2450	50 мм	540



**AE4806 КЛЮЧ КОМБИНИРОВАННЫЙ 1/4", ДЛИНА 105 ММ**

• Европейский тип.  
• Соответствует стандарту DIN-3113, одобрен GS.

Артикул	Размер	Длина	Артикул	Размер	Длина
AE4806	1/4"	105	AE4816	5/8"	205
AE4808	5/16"	125	AE4817	11/16"	215
AE4810	3/8"	145	AE4819	3/4"	235
AE4811	7/16"	155	AE4821	13/16"	255
AE4813	1/2"	175	AE4822	7/8"	265
AE4814	9/16"	185			



**AE4811S НАБОР КЛЮЧЕЙ КОМБИНИРОВАННЫХ 6-21 ММ НА ПЛАНШЕТЕ С КАРМАШКАМИ УВЕЛИЧЕННОЙ ПРОЧНОСТИ**

• Прозрачные кармашки, усиленные хлопковыми нитями не дают растрескиваться материалу на морозе  
• Используется при температуре до -40°C.

Артикул	Размер
AE4811S	11 шт. 1/4", 5/16", 3/8", 7/16", 1/2", 9/16", 5/8", 11/16", 3/4", 13/16", 7/8"
AE2415S	15 шт. 6, 7, 8, 9, 10, 11, 12, 13, 14, 15, 16, 17, 18, 19, 21 мм.
AE2414S	14 шт. 8, 10, 11, 12, 13, 14, 15, 16, 17, 18, 19, 21, 22, 24 мм.
AE2417S	17 шт. 8, 9, 10, 11, 12, 13, 14, 15, 16, 17, 18, 19, 21, 22, 23, 24, 27 мм.
AE2426S	26 шт. 6, 7, 8, 9, 10, 11, 12, 13, 14, 15, 16, 17, 18, 19, 20, 21, 22, 23, 24, 25, 26, 27, 28, 29, 30, 32 мм.



AE2426S



AE4811S



AE2414S



AE2417S



**AD06 КЛЮЧ РОЖКОВО-НАКИДНОЙ УКОРОЧЕННЫЙ**

• Инструмент изготовлен из хром-ванадиевой стали, зеркальная полировка.

Артикул	Размер	Длина, мм	Артикул	Размер	Длина, мм
AD06	6 мм	77	AD13	13 мм	109
AD07	7 мм	80	AD14	14 мм	114
AD08	8 мм	85	AD15	15 мм	120
AD09	9 мм	90	AD16	16 мм	124
AD10	10 мм	95	AD17	17 мм	130
AD11	11 мм	100	AD18	18 мм	134
AD12	12 мм	104	AD19	19 мм	140

**AD09S НАБОР КЛЮЧЕЙ РОЖКОВО-НАКИДНЫХ УКОРОЧЕННЫХ**

Артикул	Размер
AD09S	9 шт. 8, 10, 11, 12, 13, 14, 15, 16, 17 мм.
K6143	14 шт. 6, 7, 8, 9, 10, 11, 12, 13, 14, 15, 16, 17, 18, 19 мм.

**3964 КЛЮЧ ТОРЦЕВОЙ ШАРНИРНЫЙ ДВУХСТОРОННИЙ (ЕВРО ТИП)**

• Материал: хром-ванадиевая сталь.  
• Матовый.

Артикул	Размер, мм	Длина, мм	Артикул	Размер, мм	Длина, мм
3964	6x7	176	3937	12x14	222
3944	8x9	180	3943	14x15	242
3934	8x10	184	3938	14x17	244
3941	10x11	200	3942	16x17	254
3935	10x12	204	3940	17x19	260
3936	12x13	220	3939	18x19	275

**3941S НАБОР ТОРЦЕВЫХ КЛЮЧЕЙ (ЕВРО ТИП)**

Артикул	Размер, мм
3941S	4 шт. 10x11, 12x13, 14x15, 16x17
K6072	7 шт. 6x7, 8x9, 10x11, 12x13, 14x15, 16x17, 18x19

**5022 РАЗВОДНОЙ КЛЮЧ С ПРОРЕЗИНЕННОЙ РУКОЯТКОЙ**

• Удобная рукоятка предотвращает выскальзывание из рук.  
• Материал ключа: CR-MO.  
• Материал рукоятки: TPR (термопластичная резина).

Артикул	Длина	Максимальный рабочий диапазон
541508	8"	28.6мм
541510	10"	32.8мм
541512	12"	38.1мм

**35086 КЛЮЧ РАЗВОДНОЙ УСИЛЕННЫЙ**

• Материал: хром-ванадиевая сталь, закаленная рукоятка и захваты.

Артикул	Размер	Мах. раб. диапазон
35086	6"	23.9мм
35088	8"	28.6мм
350810	10"	32.8мм
350812	12"	38.1мм
350815	15"	50мм

**GD0607 КЛЮЧ РОЖКОВЫЙ**

Артикул	Размер, мм	Длина, мм	Артикул	Размер, мм	Длина, мм
GD0607	6x7	123	GD1617	16x17	204
GD0809	8x9	140	GD1719	17x19	221
GD0810	8x10	140	GD1819	18x19	221
GD1012	10x12	156	GD1921	19x21	237
GD1113	11x13	172	GD2123	21x23	247
GD1214	12x14	180	GD2224	22x24	247
GD1415	14x15	190	GD2427	24x27	263
GD1417	14x17	195	GD3032	30x32	298

**GD06S НАБОР РОЖКОВЫХ КЛЮЧЕЙ**

Артикул	Примечание
GD06S	6 шт. 8x9, 10x12, 11x13, 12x14, 14x17, 19x21
GD08S	8 шт. 6x7, 8x9, 10x12, 11x13, 12x14, 17x19, 21x23, 22x24
K6103	10 шт. 6x7, 8x9, 10x12, 11x13, 12x14, 14x15, 16x17, 18x19, 21x23, 22x24

**EV1012 КЛЮЧ С-ОБРАЗНЫЙ НАКИДНОЙ**

• Особая изогнутая форма ключа позволяет производить работы в ограниченном пространстве.  
• Материал: хром-ванадиевая сталь.

Артикул	Размер, мм	Длина, мм	Артикул	Размер, мм	Длина, мм
EV1012	10x12	142	EV1618	16x18	219
EV1113	11x13	164	EV1719	17x19	219
EV1214	12x14	164	EV1922	19x22	255
EV1417	14x17	190			

**EV1012S НАБОР КЛЮЧЕЙ НАКИДНЫХ С-ОБРАЗНЫХ**

Артикул	Размер, мм
EV1012S	5pcs 10x12, 11x13, 12x14, 14x17, 16x18
K6061	6pcs 10x12, 11x13, 12x14, 14x17, 16x18, 17x19

**332510 КЛЮЧ РАСКРЫВАЮЩИЙСЯ С ТРЕЩОТКОЙ**

• Инструмент изготовлен из хром-молибденовой стали, хромированная поверхность, полированная головка.  
• Особая конструкция способствует быстрой работе по обслуживанию гидравлических, пневматических и других систем автомобиля, например, линий высокого давления.  
• Трещоточный механизм удобен для работы с резьбовыми соединениями.  
• Ми в условиях ограниченного доступа, ключ нет необходимости снимать.

Артикул	Размер	Длина	Артикул	Размер	Длина
332510	10 мм	150 мм	332514	14 мм	150 мм
332511	11 мм	150 мм	332517	17 мм	200 мм
332512	12 мм	150 мм	332519	19 мм	200 мм
332513	13 мм	150 мм	332522	22 мм	225 мм

**3325S НАБОР КЛЮЧЕЙ РАСКРЫВАЮЩИХСЯ С ТРЕЩОТКОЙ (6 ЕД.)**

• Инструмент изготовлен из хром-молибденовой стали, хромированная поверхность, полированная головка.  
• В комплекте: 10, 12, 14, 17, 19, 22 мм.

**7649 КЛЮЧ УНИВЕРСАЛЬНЫЙ САМОЗАЖИМНОЙ ПОД ВОРОТКИ**

• Самофиксирующаяся конструкция предотвращает проскальзывание.  
• Подходит для работы со всеми типами болтов.  
• Можно использовать для откручивания слизанных болтов и гаек.  
• Материал: Cr-V

Артикул	Посадочный квадрат	Захват	Длина
7649	3/8" DR.	8-17 мм	71 мм
7650	1/2" DR.	14-32 мм	95 мм



ДЛЯ РАБОТЫ С ПОВРЕЖДЕННЫМИ БОЛТАМИ







**PE0607 КЛЮЧ НАКИДНОЙ 45° (ЕВРО ТИП)**

- Материал: хром-ванадиевая сталь.
- Двухсторонняя конструкция с углом 45°.
- Матовый.

Артикул	Размер, мм	Длина, мм	Артикул	Размер, мм	Длина, мм
PE0607	6x7	165	PE1617	16x17	240
PE0809	8x9	175	PE1719	17x19	250
PE0810	8x10	185	PE1819	18x19	250
PE1012	10x12	195	PE1921	19x21	270
PE1113	11x13	205	PE2123	21x23	320
PE1214	12x14	210	PE2224	22x24	320
PE1415	14x15	230	PE2326	23x26	360
PE1417	14x17	235	PE2427	24x27	360



**PE1012S НАБОР НАКИДНЫХ КЛЮЧЕЙ 45° (ЕВРО-ТИП)**

Артикул	Размер, мм
PE1012S	6 шт. 10x12, 12x14, 14x17, 17x19, 19x21, 22x24
K6082	8 шт. 8x9, 10x12, 11x13, 14x15, 16x17, 18x19, 21x23, 22x24



**PR0607 КЛЮЧ НАКИДНОЙ 45°**

- Материал: хром-ванадиевая сталь.
- Двухсторонняя конструкция с углом 45°.
- Зеркальная полировка.

Артикул	Размер, мм	Длина, мм	Артикул	Размер, мм	Длина, мм
PR0607	6x7	165	PR1617	16x17	240
PR0809	8x9	175	PR1719	17x19	250
PR0810	8x10	185	PR1819	18x19	250
PR1012	10x12	195	PR1921	19x21	270
PR1113	11x13	205	PR2123	21x23	320
PR1214	12x14	210	PR2224	22x24	320
PR1415	14x15	230	PR2326	23x26	360
PR1417	14x17	235	PR2427	24x27	360



**PR1012S НАБОР НАКИДНЫХ КЛЮЧЕЙ 45° (ЗЕРКАЛЬНАЯ ПОЛИРОВКА)**

Артикул	Размер, мм
PR1012S	6 шт. 10x12, 12x14, 14x17, 17x19, 19x21, 22x24
K6083	8 шт. 8x9, 10x12, 11x13, 14x15, 16x17, 18x19, 21x23, 22x24



**5143 КЛЮЧ НАКИДНОЙ УКРОЩЕННЫЙ**

- Материал: Хромованадиевая сталь.
- Двухсторонняя конструкция с углом 45°.
- Зеркальная полировка.

Артикул	Размеры	Длина	Артикул	Размеры	Длина
5143	8x10	105 мм	5145	11x13	123 мм
5144	10x12	122 мм	5146	12x14	147 мм



**5143S КОМПЛЕКТ КЛЮЧЕЙ НАКИДНЫХ УКРОЩЕННЫХ**

- В комплекте: 8x10, 10x12, 11x13, 12x14 мм.

**PQ0607 КЛЮЧ НАКИДНОЙ 75°**

- Материал: хром-ванадиевая сталь.
- Двухсторонняя конструкция с углом 75°.
- Матовый.

Артикул	Размер, мм	Длина, мм	Артикул	Размер, мм	Длина, мм
PQ0607	6x7	168	PQ1617	16x17	260
PQ0809	8x9	183	PQ1719	17x19	292
PQ0810	8x10	183	PQ1819	18x19	292
PQ1011	10x11	198	PQ1921	19x21	318
PQ1012	10x12	198	PQ2022	20x22	318
PQ1113	11x13	217	PQ2123	21x23	330
PQ1213	12x13	217	PQ2224	22x24	330
PQ1214	12x14	217	PQ2427	24x27	346
PQ1415	14x15	239	PQ3032	30x32	372
PQ1417	14x17	260			



**PQ1011S НАБОР НАКИДНЫХ КЛЮЧЕЙ 75°**

Артикул	Размер, мм
PQ1011S	6 шт. 10x11, 12x13, 14x15, 16x17, 18x19, 22x24
PQ1012S	6 шт. 10x12, 12x14, 14x17, 17x19, 19x21, 22x24
K6081	8 шт. 6x7, 8x9, 10x11, 12x13, 14x15, 16x17, 18x19, 22x24



**EF0608 КЛЮЧ НАКИДНОЙ TORX**

- Инструмент изготовлен из хром-ванадиевой стали, зеркальная полировка.

Артикул	Размер	Длина, мм	Артикул	Размер	Длина, мм
EF0608	E6 x E8	114	EF1418	E14 x E18	180
EF0711	E7 x E11	130	EF1622	E16 x E22	205
EF1012	E10 x E12	141	EF2024	E20 x E24	224



**EF4S НАБОР НАКИДНЫХ КЛЮЧЕЙ TORX**

Артикул	Размер
EF4S	4 шт. E6xE8, E10xE12, E14xE18, E16xE22
EF6S	6 шт. E6xE8, E7xE11, E10xE12, E14xE18, E16xE22, E20xE24



**3226 КЛЮЧ НАКИДНОЙ УДЛИНЕННЫЙ**

- Специальная удлиненная конструкция. Материал: хром-молибденовая сталь.
- Инструмент удобен для применения в условиях ограниченного пространства, например, при работе с шкивами, радиаторами охлаждения и т.п.

Артикул	Размер, мм	Длина, мм	Артикул	Размер, мм	Длина, мм
3226	8x10	235	3221	16x18	407
3219	10x12	291	3222	17x19	407
3220	12x14	328	3228	19x21	415
3211	13x15	368	3227	22x24	430
3212	14x17	368			



**3219S НАБОР НАКИДНЫХ КЛЮЧЕЙ (УДЛИНЕННЫХ)**

- В комплекте: 10x12, 12x14, 13x15, 14x17, 16x18, 19x21 мм.







**1939 КЛЮЧ РАЗРЕЗНОЙ**

- Специально предназначен для работы с трубопроводными системами автомобиля.
- Изготовлен из хром-молибденовой стали.
- Специальная конструкция надежно удерживает гайку и предотвращает скольжение.

Артикул	Размер	Артикул	Размер
<b>1939</b>	10 x 11 мм	<b>1940</b>	10 x 12 мм



**1821 КЛЮЧ РАЗРЕЗНОЙ**

- Компактная конструкция ключа предназначена для конусных гаек различных систем автомобиля. Инструмент изготовлен из хром-ванадиевой стали, полностью закален, соответствует стандартам Американского национального института стандартов (ANSI).

Артикул	Размер	Артикул	Размер	Артикул	Размер
<b>1821</b>	8 x 9 мм	<b>1824</b>	11 x 13 мм	<b>1019</b>	17 x 19 мм
<b>1017</b>	8 x 10 мм	<b>1825</b>	12 x 14 мм	<b>1120</b>	3/8" x 7/16"
<b>1822</b>	10 x 11 мм	<b>1826</b>	14 x 17 мм	<b>1121</b>	1/2" x 9/16"
<b>1823</b>	10 x 12 мм	<b>1018</b>	16 x 18 мм		



**18214 НАБОР РАЗРЕЗНЫХ КЛЮЧЕЙ**

Артикул	Размер
<b>18214</b>	4 шт. 8 x 9, 10 x 12, 11 x 13, 14 x 17
<b>18216</b>	6 шт. 8 x 9, 10 x 11, 10 x 12, 11 x 13, 12 x 14, 14 x 17
<b>18218</b>	8 шт. 8 x 9, 10 x 12, 11 x 13, 12 x 14, 16 x 18, 17 x 19, 3/8" x 7/16", 1/2" x 9/16"
<b>K6101</b>	10 шт. 8x9, 10x12, 11x13, 14x17, 16x18, 17x19, 3/8"x7/16", 1/2"x9/16", 10x11(1939), 10x12(1940)

**5103 КЛЮЧ РАЗРЕЗНОЙ**

- Компактная конструкция ключа предназначена для конусных гаек различных систем автомобиля. Инструмент изготовлен из хром-ванадиевой стали, полностью закален, соответствует стандартам Американского национального института стандартов (ANSI).

Артикул	Размер	Артикул	Размер	Артикул	Размер
<b>5103</b>	8x9 мм	<b>5107</b>	11x13 мм	<b>5111</b>	17x19 мм
<b>5104</b>	8x10 мм	<b>5108</b>	12x14 мм	<b>5119</b>	3/8"x7/16"
<b>5105</b>	10x11 мм	<b>5109</b>	14x17 мм	<b>5120</b>	1/2"x9/16"
<b>5106</b>	10x12 мм	<b>5110</b>	16x18 мм		

**51034 НАБОР РАЗРЕЗНЫХ КЛЮЧЕЙ**

Артикул	Размер
<b>51034</b>	4шт. 8x9, 10x12, 11x13, 14x17
<b>51036</b>	6шт. 8x9, 10x11, 10x12, 11x13, 12x14, 14x17
<b>51038</b>	8шт. 8x9, 10x12, 11x13, 12x14, 16x18, 17x19, 3/8"x7/16", 1/2"x9/16"
<b>K6102</b>	10шт. 8x9, 10x12, 11x13, 14x17, 16x18, 17x19, 3/8"x7/16", 1/2"x9/16", 10x11(1939), 10x12(1940)



**5134 КЛЮЧ РАЗРЕЗНОЙ ШАРНИРНЫЙ**

- Материал: хром-ванадиевая сталь.
- Наличие шарнира позволяет разворачивать ключ в диапазоне до 230 градусов.
- Зеркальная полировка.

Артикул	Размеры	Длина	Артикул	Размеры	Длина
<b>5134</b>	8x9	150 мм	<b>5139</b>	16x17	220 мм
<b>5135</b>	10x11	154 мм	<b>5140</b>	18x19	220 мм
<b>5136</b>	12x13	175 мм	<b>5141</b>	3/8"x7/16"	154 мм
<b>5137</b>	14x15	185 мм	<b>5142</b>	1/2"x9/16"	175 мм
<b>5138</b>	14x17	219 мм			



**5134S НАБОР КЛЮЧЕЙ РАЗРЕЗНЫХ ШАРНИРНЫХ**

Артикул	Размеры
<b>5134S</b>	4 шт. 8x9, 10x11, 12x13, 14x17
<b>K6086</b>	8 шт. 8x9, 10x11, 12x13, 14x15, 16x17, 18x19, 3/8"x7/16", 1/2"x9/16"



**5430 НАБОР КЛЮЧЕЙ РОЖКОВЫХ 3/8" (10 ЕД.)**

- Размеры в комплекте: 10, 11, 12, 13, 14, 15, 16, 17, 18, 19 мм.
- Посадочный квадрат: 3/8"DR.



**1924 КЛЮЧ РАЗРЕЗНОЙ ОДНОСТОРОННИЙ 1/2"**

- Инструмент изготовлен из хром-молибденовой стали, предназначен для откручивания/закручивания накидных гаек различных гидро- и пневматических систем автомобиля.

Артикул	Размер	Артикул	Размер	Артикул	Размер
<b>1924</b>	20 мм	<b>1929</b>	25 мм	<b>1934</b>	32 мм
<b>1925</b>	21 мм	<b>1930</b>	26 мм	<b>1958</b>	33 мм
<b>1926</b>	22 мм	<b>1931</b>	27 мм	<b>1959</b>	34 мм
<b>1927</b>	23 мм	<b>1932</b>	28 мм	<b>1960</b>	35 мм
<b>1928</b>	24 мм	<b>1933</b>	30 мм	<b>1961</b>	36 мм



**1962 КЛЮЧ РАЗРЕЗНОЙ ОДНОСТОРОННИЙ 3/4"**

Артикул	Размер	Артикул	Размер
<b>1962</b>	38 мм	<b>1964</b>	46 мм
<b>1963</b>	41 мм	<b>1965</b>	50 мм



**1605 НАБОР РАЗРЕЗНЫХ КЛЮЧЕЙ ОДНОСТОРОННИХ**

Артикул	Размер
<b>1605</b>	10 шт. 3/8"DR.x10, 11, 12, 13, 14, 15, 16, 17, 18, 19
<b>K6161</b>	16 шт. 3/8"DR.x10, 11, 12, 13, 14, 15, 16, 17, 18, 19, 1/2"DR.x21, 22, 23, 24, 26, 27



**6774 КОМПЛЕКТ КЛЮЧЕЙ РАЗРЕЗНЫХ ШАРНИРНЫХ 12-ГРАННЫХ**

- Наличие шарнира позволяет разворачивать ключ под любым углом и работать в условиях ограниченного доступа.
- Используется с удлинителем или трещоткой.
- Присоединительный квадрат 1/2"
- Комплектация: 17, 18, 19, 21, 22, 24, 27, 30, 32.



**4455 НАБОР КЛЮЧЕЙ СЕРПОВИДНЫХ ДЛЯ КРУГЛЫХ ШЛИЦЕВЫХ ГАЕК**

- Диапазон от 3/4" до 6-1/2".
- Специальная конструкция ключа позволяет комфортно работать в условиях ограниченного пространства.
- В наборе 2 типа насадок: радиусные и со штифтом.

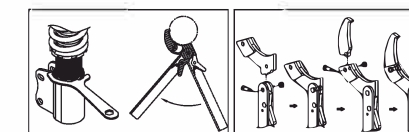



**3655** ТОРЦЕВОЙ КЛЮЧ С Т-ОБРАЗНОЙ РУКОЯТКОЙ

• Инструмент изготовлен из закаленной хром-ванадиевой стали, хромированное покрытие.

Артикул	Размер x длина	Артикул	Размер x длина	Артикул	Размер x длина
3655	8 мм x 300	3658	11 мм x 300	3661	14 мм x 300
3656	9 мм x 300	3659	12 мм x 300	3662	17 мм x 300
3657	10 мм x 300	3660	13 мм x 300		

**3631** ТОРЦЕВОЙ КЛЮЧ С Т-ОБРАЗНОЙ РУКОЯТКОЙ УНИВЕРСАЛЬНЫЙ

• Инструмент изготовлен из закаленной хром-ванадиевой стали, хромированное покрытие.  
 • Универсальный торцевой ключ с Т-образной рукояткой удлиненной конструкции предназначен для работы в труднодоступных местах.  
 • Универсальная головка обеспечивает высокую функциональность инструмента.

Артикул	Размер x длина	Артикул	Размер x длина
3631	8 мм x 320	3634	12 мм x 320
3632	10 мм x 320	3635	13 мм x 320
3633	11 мм x 320	3636	14 мм x 320
3637	8 мм x 450	3640	12 мм x 450
3638	10 мм x 450	3641	13 мм x 450
3663	11 мм x 450	3664	14 мм x 450
3665	8 мм x 600	3646	12 мм x 600
3644	10 мм x 600	3647	13 мм x 600
3645	11 мм x 600	3648	14 мм x 600

**5506** КЛЮЧ СВЕЧНОЙ КАРДАНЫЙ Т- ОБРАЗНЫЙ 14 мм.

• Шестигранная головка обеспечивает поворот на 30° в каждую сторону.  
 • Размер: 14 мм./12PT. (3 фиксирующих лепестка).  
 • Длина: 450 мм.



**3649** КЛЮЧ ДЛЯ СВЕЧЕЙ ЗАЖИГАНИЯ (МАГНИТНЫЙ)

• Рукоятка длиной 450 мм обеспечивает доступ в труднодоступные места, например, при работах со свечами зажигания.  
 • Применение инструмента позволяет избежать контакта с нагретыми элементами двигателя.  
 • Универсальная головка обеспечивает высокую функциональность инструмента.  
 • Оснащен магнитной головкой.

Артикул	Размер	Артикул	Размер
3649	5/8" (16 мм) x 450	3650	13/16" (21 мм) x 450

**3442** Т-ОБРАЗНАЯ РУКОЯТКА С ТРЕЩОТКОЙ УНИВЕРСАЛЬНАЯ

• Длина: 460 мм x 180 мм  
 • под ключ 1/4" DR., трещотка с 72 зубцами, вращение на 300 градусов.  
 • Специальная универсальная конструкция позволяет использовать инструмент в любых условиях.

**5523** КЛЮЧ ТОРЦЕВОЙ Т-ОБРАЗНЫЙ

Артикул	Тип	Применение	Артикул	Тип	Применение
5523	Трехсторонний	1/4" Dr. x 170 мм (Д)	5517	Односторонний	3/8" Dr. x 280 мм (Д)
5524	Двухсторонний	3/8" Dr. x 200 мм (Д)			

**7732** Т-ОБРАЗНЫЙ КЛЮЧ ТРЕЩОТКА 1/4"

• Специальный быстросъемный фиксирующийся удлинитель предназначен для предотвращения проскальзывания.  
 • Трещоточный механизм для быстрого вращения.  
 • Размер: 260\*132 мм

Артикул	Тип	Размер	Артикул	Тип	Размер
7732	1/4" Dr.	260 x 132 мм	7733	3/8" Dr.	270 x 134 мм

**3440** ТРЕЩОТКА МИНИ

• Уменьшенная конструкция позволяет использовать инструмент в узких и труднодоступных местах.  
 72 зуба, реверсивный механизм.

Артикул	Размер	Диаметр	Длина
3440	1/4"	48 φ	23 мм
3441	3/8"	48 φ	27 мм



**5538** ДЕРЖАТЕЛЬ БИТ ТРЕЩОТОЧНЫЙ 1/4"

• Размер держателя бит: 1/4".  
 • Диаметр: 48 мм, общая длина: 76 мм.  
 • Три регулируемых режима вращения: по часовой стрелке, против часовой стрелки и блокировка.



**3651** Т-ОБРАЗНАЯ РУКОЯТКА

• Универсальный торцевой ключ с Т-образной рукояткой удлиненной конструкции предназначен для работы в труднодоступных местах.

Артикул	Размер
3651	квадрат 1/2" Dr. x 320
3652	квадрат 1/2" Dr. x 600
3666	квадрат 3/8" Dr. x 320
3667	квадрат 3/8" Dr. x 600



**3653** УДЛИНИТЕЛЬ С ШАРОВЫМ ШАРНИРОМ

• Универсальный торцевой ключ с посадочным квадратом, удлиненной конструкции предназначен для работы в труднодоступных местах.

Артикул	Размер
3653	квадрат 1/2" Dr. x 320
3654	квадрат 1/2" Dr. x 600
3213	квадрат 3/8" Dr. x 320
3920	квадрат 3/8" Dr. x 600

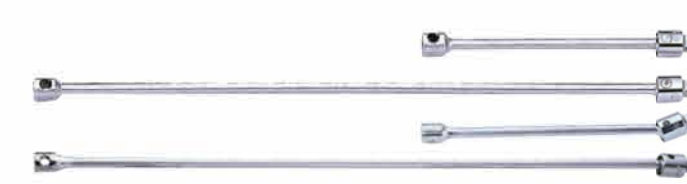

**3906** УДЛИНИТЕЛЬ

• Прочный инструмент с хромированным покрытием.  
 • Удлиненная рабочая часть инструмента позволяет работать с крепежными элементами в труднодоступных местах либо применяется для обеспечения большего усилия.  
 • Хром-ванадиевая сталь.

Артикул	Размер
3906	квадрат 1/4" Dr. x 14"
3907	квадрат 3/8" Dr. x 18"
3908	квадрат 1/2" Dr. x 24"



**3741** ГИБКИЙ УДЛИНИТЕЛЬ

• Удлиненный гибкий торцевой ключ 1/4" Dr.  
 • Подходит для работы в узких местах.

Артикул	Размер
3741	квадрат 1/4" Dr. x 6"
3001	квадрат 1/4" Dr. x 18"



**AE3812S** НАБОР КЛЮЧЕЙ РОЖКОВО-НАКИДНЫХ УГОЛ 90° (12 ЕД.)

• Специальная удобная ручка.  
 • Ключи выдерживают большее усилие и не сворачивают грани на гайке или болте.  
 • Имеют специальную форму, рожковая часть повернута на 90 градусов относительно накидной части ключа.  
 • Размер: 8, 9, 10, 11, 12, 13, 14, 15, 16, 17, 18, 19 мм.

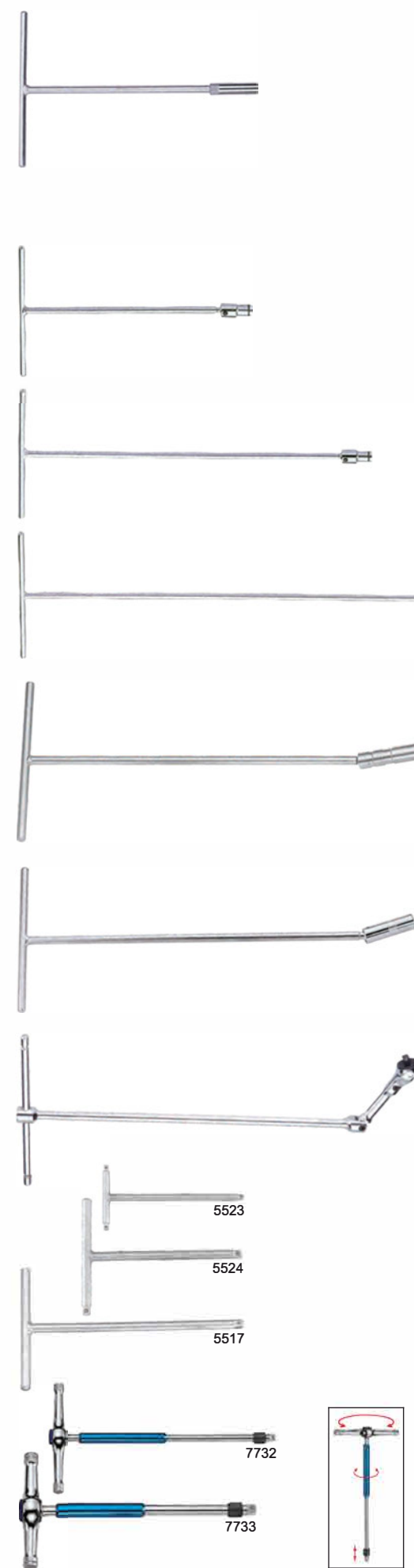





**3719** КАРДАНЫЙ ПЕРЕХОДНИК

• Оснащен пружиной с преднатягом.

Артикул	Размер	Артикул	Размер
<b>3719</b>	1/4"	<b>3721</b>	1/2"
<b>3720</b>	3/8"		

**3006** УДЛИНИТЕЛЬ 1/4" DR.

• Прочный инструмент с хромированным покрытием.  
• Удлиненная рабочая часть инструмента позволяет работать с крепежными элементами в труднодоступных местах либо применяется для обеспечения большего усилия.

Артикул	Размер	Артикул	Размер
<b>3006</b>	1/4" x 2"	<b>3008</b>	1/4" x 6"
<b>3007</b>	1/4" x 4"		

**5007** УДЛИНИТЕЛЬ ПЛАВАЮЩИЙ 1/4" DR.

• Удлинитель с шарниром позволяет насадке отклоняться на 15 градусов в любом направлении.  
• Конструкция инструмента позволяет работать с крепежными элементами, которые невозможно достать с помощью обычного удлинителя.

Артикул	Размер	Артикул	Размер
<b>5007</b>	1/4" x 2"	<b>5009</b>	1/4" x 6"
<b>5008</b>	1/4" x 4"		

**3606** УДЛИНИТЕЛЬ 3/8" DR.

• Прочный инструмент с хромированным покрытием.  
• Удлиненная рабочая часть инструмента позволяет работать с крепежными элементами в труднодоступных местах либо применяется для обеспечения большего усилия.

Артикул	Размер	Артикул	Размер
<b>3606</b>	3/8" x 1-3/4"	<b>3609</b>	3/8" x 8"
<b>3607</b>	3/8" x 3"	<b>3610</b>	3/8" x 10"
<b>3608</b>	3/8" x 6"		

**3619** УДЛИНИТЕЛЬ ПЛАВАЮЩИЙ 3/8" DR.

• Удлинитель с шарниром позволяет насадке отклоняться на 15 градусов в любом направлении.  
• Конструкция инструмента позволяет работать с крепежными элементами, которые невозможно достать с помощью обычного удлинителя.

Артикул	Размер	Артикул	Размер
<b>3619</b>	3/8" x 1-3/4"	<b>3621</b>	3/8" x 6"
<b>3620</b>	3/8" x 3"	<b>3622</b>	3/8" x 10"

**3613** УДЛИНИТЕЛЬ 1/2"

• Прочный инструмент с хромированным покрытием.  
• Удлиненная рабочая часть инструмента позволяет работать с крепежными элементами в труднодоступных местах либо применяется для обеспечения большего усилия.

Артикул	Размер	Артикул	Размер
<b>3613</b>	1/2" x 2"	<b>3615</b>	1/2" x 5"
<b>3614</b>	1/2" x 3"	<b>3616</b>	1/2" x 10"

**3815** УДЛИНИТЕЛЬ ПЛАВАЮЩИЙ 1/2" DR.

• Удлинитель с шарниром позволяет насадке отклоняться на 15 градусов в любом направлении.  
• Конструкция инструмента позволяет работать с крепежными элементами, которые невозможно достать с помощью обычного удлинителя.

Артикул	Размер	Артикул	Размер
<b>3815</b>	1/2" x 2"	<b>3817</b>	1/2" x 5"
<b>3816</b>	1/2" x 3"	<b>3818</b>	1/2" x 10"

**5010** УДЛИНИТЕЛЬ 1/4" С ФИКСАТОРОМ

• Инструмент оснащен фиксатором, что предотвращает скольжение насадки во время работы.

Артикул	Размер	Артикул	Размер
<b>5010</b>	1/4" x 2"	<b>5012</b>	1/4" x 6"
<b>5011</b>	1/4" x 4"		

**5013** УДЛИНИТЕЛЬ 3/8" С ФИКСАТОРОМ

• Инструмент оснащен фиксатором, что предотвращает скольжение насадки во время работы.

Артикул	Размер	Артикул	Размер
<b>5013</b>	3/8" x 3"	<b>5015</b>	3/8" x 10"
<b>5014</b>	3/8" x 6"		

**5016** УДЛИНИТЕЛЬ 1/2" С ФИКСАТОРОМ

• Инструмент оснащен фиксатором, что предотвращает скольжение насадки во время работы.

Артикул	Размер	Артикул	Размер
<b>5016</b>	1/2" x 3"	<b>5018</b>	1/2" x 10"
<b>5017</b>	1/2" x 5"		

**3716** ВОРОТОК С ПЛАВАЮЩЕЙ ГОЛОВКОЙ

• Плавающая головка, перемещающаяся по стержню, позволяет создавать различные усилия.

Артикул	Размер	Артикул	Размер
<b>3716</b>	1/4" x 5"	<b>3718</b>	1/2" x 12"
<b>3717</b>	3/8" x 10"	<b>3729</b>	3/4" x 20"

**3040** ВОРОТОК Г-ОБРАЗНЫЙ

Артикул	Размер	Диаметр	Длина
<b>3040</b>	1/2"	φ 16.5	250 мм
<b>5117</b>	3/4"	φ 25	450 мм
<b>5118</b>	1"	φ 34	650 мм

**3714** ВОРОТОК С ШАРНИРОМ

• Головка, выполненная из закаленной стали, перемещается на 180 градусов.  
• Прочная рукоятка, изготовленная из хром-ванадиевой стали, позволяет прилагать большее усилие во время работы по демонтажу труднодоступных крепежных элементов.

Артикул	Размер	Тип	Артикул	Размер	Тип
<b>3714</b>	1/4" x 6"	#А	<b>3624</b>	1/2" x 24"	#В
<b>3715</b>	3/8" x 10"	#А	<b>3730</b>	3/4" x 24"	#А
<b>5344</b>	3/8" x 15"	#В	<b>5810</b>	3/4" x 40"	#В
<b>3617</b>	1/2" x 15"	#А	<b>5903</b>	1" x 40"	#В
<b>3618</b>	1/2" x 18"	#А			

**5213** КЛЮЧ 21" БАЛЛОННЫЙ ТЕЛЕСКОПИЧЕСКИЙ L-ОБРАЗНЫЙ 17/19 ММ

• Головка из хромованадиевой стали.  
• Двухсторонняя головка: 17/19 мм, подходит для большинства марок автомобилей. Посадочный квадрат 1/2".  
• Удобная рукоятка для создания большого рабочего усилия.

**7731** РАЗБОРНЫЙ КРЕСТООБРАЗНЫЙ БАЛЛОННЫЙ КЛЮЧ

• Запатентованный дизайн. Регулируемое основание позволяет выдвинуть стержень до 380 мм для увеличения значения крутящего момента или установить головку по центру для быстрого вращения.  
• Компактное исполнение, не занимает много места в разобранном виде.  
• Размеры головок: 17x19; 21x23.

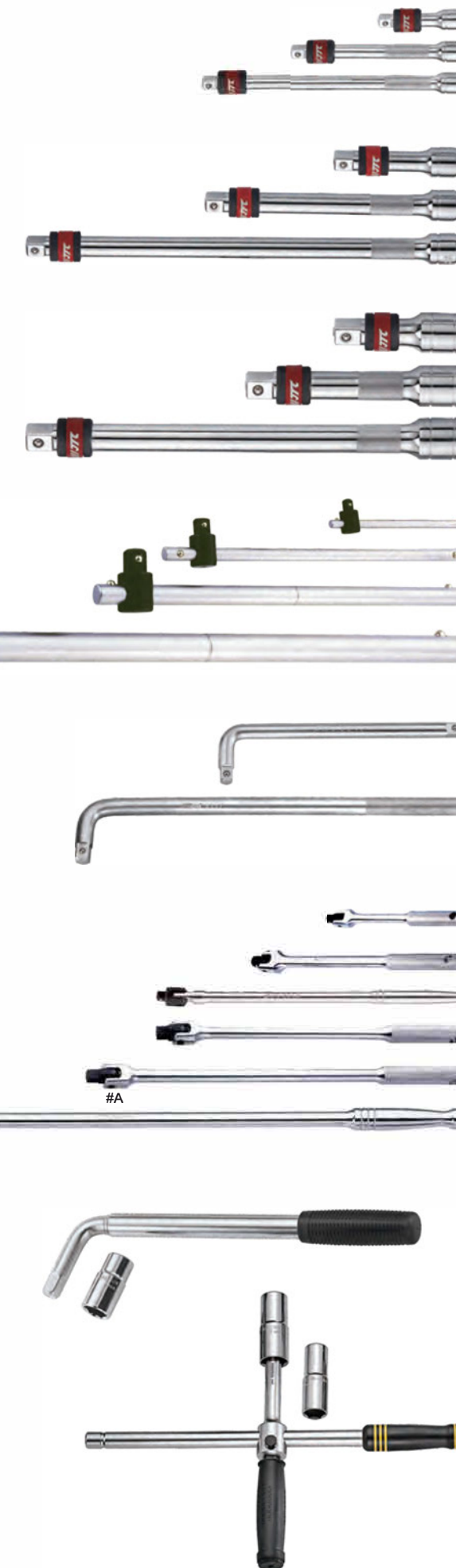





**3012 ТРЕЩОТКА НА ШАРНИРЕ С ФИКСАЦИЕЙ**

- Шарнирный механизм с фиксацией позволяет выставлять оптимальный угол трещотки.
- С хромированной глянцевой поверхностью.

Артикул	Размер	Длина	Кол-во зубцов
<b>3012</b>	1/4"	124 мм	45Т
<b>3015</b>	3/8"	162 мм	45Т



**3013 ТРЕЩОТКА НА ШАРНИРЕ С ФИКСАЦИЕЙ**

- Шарнирный механизм с фиксацией позволяет выставлять оптимальный угол трещотки.
- С хромированной глянцевой поверхностью.

Артикул	Размер	Длина	Кол-во зубцов
<b>3013</b>	3/8"	265 мм	45Т
<b>3014</b>	1/2"	280 мм	45Т



**3812 ТРЕЩОТКА НА ШАРНИРЕ 3/8"**

- Шарнирный механизм позволяет выставлять оптимальный угол трещотки
- С хромированной глянцевой поверхностью.
- Кол-во зубцов: 45Т



**5704 ТРЕЩОТКА С ДВУМЯ ШАРНИРАМИ 3/8" (3 ПОЗИЦИИ)**

- Механизм на 72 зуба, с функцией быстрого отсоединения.
- Возможность регулировать 3 позиции (2 кардана).
- Каждый кардан регулируется на 180 градусов.
- Размер: под ключ 3/8" Dг. x 236 мм

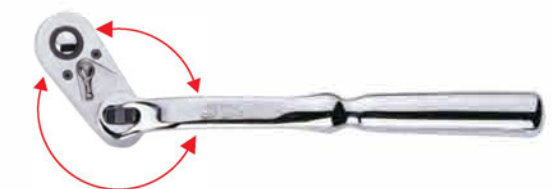

**3214 ТРЕЩОТКА ПОВОРОТНАЯ 3/8" (МНОГОПОЗИЦИОННАЯ)**

- Шарнирный механизм позволяет выставлять оптимальный угол трещотки.
- С хромированной глянцевой поверхностью.
- Регулировка на 360 градусов.
- 72 зуба, 5 позиций.



**3415 ТРЕЩОТКА С ПОВОРОТНОЙ ГОЛОВКОЙ**

- Уникальный трещоточный механизм (72 зуба) обеспечивает высокий крутящий момент. Угол перемещения механизма - 5 градусов, что оптимально при использовании в труднодоступных местах.
- Уникальная конструкция с поворотной головкой обеспечивает комфортную работу под любым углом.



Артикул	Размер	Диаметр, мм	Длина, мм
<b>3415</b>	1/4"	32	146
<b>3416</b>	3/8"	43	227
<b>3417</b>	1/2"	49	286
<b>5147</b>	1/4"	32	275
<b>5148</b>	3/8"	32	146
<b>5149</b>	3/8"	32	275

**5511 ТРЕЩОТКА МИНИ 1/4"**

- Количество зубцов: 72.
- Размер: 1/4" Dг. x 80 мм. (длина)

**3016 ТРЕЩОТКА УКРОЧЕННАЯ**

- Укороченная конструкция.
- Обеспечивает удобную работу в труднодоступных местах.

Артикул	Размер	Длина	Кол-во зубцов
<b>3016</b>	1/4"	89 мм	45Т
<b>3017</b>	3/8"	110 мм	45Т
<b>3018</b>	1/2"	130 мм	45Т

**3602 ТРЕЩОТКА**

- Компактная конструкция головки предназначена для работы в узких и труднодоступных местах.
- Реверсивный рычаг обеспечивает удобную работу одной рукой.

Артикул	Размер	Длина	Кол-во зубцов
<b>3602</b>	1/4"	128 мм	36Т
<b>3603</b>	3/8"	182 мм	36Т
<b>3604</b>	1/2"	248 мм	36Т
<b>3630</b>	3/4"	503 мм	24Т

**5022 ТРЕЩОТКА (72 ЗУБА)**

- Трещоточный механизм с большим крутящим моментом. 72 зуба обеспечивают удобство работы. Угол поворота - 5 градусов.
- С функцией быстрого отсоединения.

Артикул	Размер	Длина
<b>5022</b>	1/4"	128 мм
<b>5023</b>	3/8"	178 мм
<b>5024</b>	1/2"	250 мм

**3444 ТРЕЩОТКА С МИНИ-ГОЛОВКОЙ**

- Специальная конструкция с мини-головкой позволяет использовать инструмент в условиях ограниченного пространства.
- 72 зуба обеспечивают удобство работы.
- Инструмент компактен, обладает легким весом.

Артикул	Размер	Диаметр	Масса	Длина
<b>3444</b>	1/4"	20 мм	83г	130 мм
<b>3445</b>	3/8"	25.5 мм	213г	200 мм
<b>3446</b>	1/2"	32.5 мм	400г	250 мм

**5332 ТРЕЩОТКА ФРИКЦИОННАЯ**

Артикул	Размер	Длина	Кол-во зубцов
<b>5332</b>	1/4"	180 мм	60Т
<b>5333</b>	3/8"	240 мм	60Т
<b>5334</b>	1/2"	290 мм	60Т





**3017A ТРЕЩОТКА (РЕЗИНОВАЯ РУКОЯТКА)**

• Запатентованный.

Артикул	РАЗМЕР	ДЛИНА	КОЛ-ВО ЗУБЦОВ
3017A	3/8"	120 мм	45Т
3602B	1/4"	150 мм	36Т
3603B	3/8"	202 мм	36Т
3604B	1/2"	257 мм	36Т



**5022B ТРЕЩОТКА (РЕЗИНОВАЯ РУКОЯТКА)**

• Запатентованный.

Артикул	РАЗМЕР	ДЛИНА	КОЛ-ВО ЗУБЦОВ
5022B	1/4"	150 мм	72Т
5023B	3/8"	200 мм	72Т
5024B	1/2"	257 мм	72Т



Двухкомпонентная рукоятка (PP+TPR) обладает стойкостью к воздействию масел и других технических жидкостей

**5022 ТРЕЩОТКА УЗОГНУТАЯ (РЕЗИНОВАЯ РУКОЯТКА)**

• Прорезиненная рукоятка предотвращает выскальзывание из рук. • 72 зуба. • Запатентованный.

Артикул	ПОСАДОЧНЫЙ КВАДРАТ	ДЛИНА
5422	1/4"	147 мм
5423	3/8"	205 мм
5424	1/2"	255 мм



**5025 ТРЕЩОТКА С РЕГУЛИРУЕМОЙ ДЛИНОЙ (РЕЗИНОВАЯ РУКОЯТКА)**

• Трещоточный механизм с большим крутящим моментом. 72 зуба обеспечивают удобство работы. Угол поворота - 5 градусов. • С функцией быстрого отсоединения.

Артикул	РАЗМЕР	ДЛИНА	Артикул	РАЗМЕР	ДЛИНА
5025	1/4"	150-200 мм	5027	1/2"	305-445 мм
5026	3/8"	215-315 мм			



**3012A ТРЕЩОТКА ШАРНИРНАЯ (РЕЗИНОВАЯ РУЧКА)**

Артикул	РАЗМЕР	ДЛИНА	КОЛ-ВО ЗУБЦОВ
3012A	1/4"	137 мм	45Т
3812A	3/8"	267 мм	45Т
3014A	1/2"	294 мм	45Т



**5028 ТРЕЩОТКА НА ШАРНИРЕ С РЕГУЛИРУЕМОЙ ДЛИНОЙ (РЕЗИНОВАЯ РУКОЯТКА)**

• Трещоточный механизм с большим крутящим моментом. 72 зуба обеспечивают удобство работы. Угол поворота - 5 градусов. • С функцией быстрого отсоединения и поворотом головки на 180 градусов.

Артикул	РАЗМЕР	ДЛИНА
5028	1/4"	175-225 мм
5029	3/8"	240-340 мм
5030	1/2"	345-495 мм



**3415A ТРЕЩОТКА С ВРАЩАЮЩЕЙСЯ ГОЛОВКОЙ (РЕЗИНОВАЯ РУЧКА)**

Артикул	РАЗМЕР	ДЛИНА	КОЛ-ВО ЗУБЦОВ
3415A	1/4"	152 мм	72Т
3416A	3/8"	237 мм	72Т
3417A	1/2"	305 мм	72Т



**4625A ОТВЕРТКА ДИНАМОМЕТРИЧЕСКАЯ 1/4" С НАБОРОМ БИТ**

- Два шкалы для отображения значения в Nm и lb/in.
- Точность: ± 6%
- Рукоятка изготовленная из материала TPR, ею удобно пользоваться.
- Легко настраивать режим работы.
- Используют для работ с подушкой безопасности, датчиком столкновения, инерционными катушками.
- Общая длина: 172 мм, диаметр: Ø40 мм
- Диапазон крутящего момента: 2-10 Nm или 20-90 lb/in
- В наборе биты (20 ед.): T10, T15, T20, T25, T27, T30, T40, H2, H3, H4, H5, H6, PH0, PH1, PH2, Ph3, SL 1/8", SL 3/16", SL 1/4", Адаптер 1/4".
- Также, доступна для заказа динамометрическая отвертка JTC-4625B
- Диапазон крутящего момента: 1-4 Nm или 10-35 и lb/in.



**1471 КЛЮЧ-АДАПТЕР ДИНАМОМЕТРИЧЕСКИЙ ЭЛЕКТРОННО-ЦИФРОВОЙ 1/2" 17-340 н/м**

- Все характеристики аналогичны позиции JTC-1462.
- Характеристики: Dr. 1/2" x 17-340 Nm.

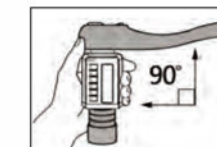

**1462 КЛЮЧ ДИНАМОМЕТРИЧЕСКИЙ С ЦИФРОВОЙ ИНДИКАЦИЕЙ**

- Цифровое считывание значения крутящего момента с функцией запоминания на 30 ячеек памяти.
- Жидкокристаллический экран с подсветкой.
- Выбор определенного текущего или максимального значения.
- Мигание светодиода и звуковой сигнал. Если крутящий момент достигает 90% от предустановленного значения включается вибрационный сигнал.
- Выбор единиц измерения (ft.lb, in.lb, kg.cm, N.m).
- Автовыключение после 2 минут бездействия или нажатия кнопки С в течение 3 секунд.
- Точность: CW±1.5% · CCW±2.5%
- Храповый механизм на 72 зуба, угол поворота 5°.



ИНСТРУКЦИЯ

Артикул	ПОСАДОЧНЫЙ КВАДРАТ	ДИАПАЗОН УСИЛИЙ	ЗАТЯЖКИ	КОЛ-ВО ЗУБЦОВ
1462	1/4"	1.5-30 Nm	410 мм	72Т
1463	3/8"	6.8-135 Nm	434 мм	72Т
1464	1/2"	10-200 Nm	565 мм	72Т
1465	1/2"	17-340 Nm	666 мм	72Т



Единицы измерения: Nm / кг.см / lb.in / lb.ft  
Режимы: Максимальная Фиксация (К) / Затяжка (F)  
Округление: 0,1 / 0,01 Nm



Звуковой сигнал Диодная индикация (Зеленый / Красный) Источник питания: AA x 2ед. (аккумуляторы) Рукоятка не выскальзывает из рук. Патент.

**1472 КЛЮЧ ДИНАМОМЕТРИЧЕСКИЙ С ЦИФРОВОЙ ИНДИКАЦИЕЙ И ФУНКЦИЕЙ УГЛОМЕРА**

- Режим установки угла от 1° до 360°.
- Цифровой динамометрический ключ с электронным отображением значений.
- Функция запоминания на 30 значений с возможностью их вызова и перепроверки значения затяжки.
- Работа в обоих направлениях вращения (по и против часовой стрелке).
- Режим пиковых нагрузок и отслеживания. ЖК-дисплей черного цвета.
- Переключение единиц измерения (ft.lb, in.lb, kg.cm, N.m).
- Световой и звуковой сигнал. При достижении значения крутящего момента 90% срабатывает вибрация.
- Функция автоматического выключения после 2 минут простоя или нажатия кнопки С в течение 3 секунд.
- Погрешность: ±1.5%-CW / ±2.5%-CCW.
- Трещоточный механизм 72 зуба с шагом в 5°.



ИНСТРУКЦИЯ

Артикул	ПОСАДОЧНЫЙ КВАДРАТ	ДИАПАЗОН УСИЛИЙ	ЗАТЯЖКИ	КОЛ-ВО ЗУБЦОВ
1472	3/8"	6.8-135 Nm	434 мм	72Т
1469	1/2"	10-200 Nm	565 мм	72Т
1473	1/2"	17-340 Nm	666 мм	72Т



Режим установки угла от 1° до 360°.





**4932 КЛЮЧ ДИНАМОМЕТРИЧЕСКИЙ СО ШКАЛОЙ**

- Международный патент.
- Храповый механизм выполнен из хром-ванадиевой стали, полностью закаленная рукоятка.
- Соответствует требованиям ISO 6789, U.S.Fed.GGG-W686D и ANSI.
- Инструмент обладает высокой точностью, заводская калибровка +/- 3% допуск от установленных параметров (согласно стандарту B107.14M. 20-100% от предельного диапазона работы инструмента).
- Шкала под стеклом с эффектом лупы.
- Инструмент оснащен уникальной системой, позволяющей блокировать установленное значение момента.
- Динамометрический ключ является прецизионным инструментом и не применяется для отвинчивания болтов и гаек.
- Все ключи имеют сертификаты калибровки.

Артикул	Посадочный квадрат	Диапазон усилий затяжки	Длина	кол-во зубцов	тип
<b>4932</b>	1/4"	1~25 Нм/1.5~18 фунт.фут	290 мм	45Т	В
<b>4933</b>	3/8"	5~50 Нм/3.75~37.5 фунт.фут	360 мм	45Т	А
<b>4934</b>	3/8"	10~100 Нм/7.5~75 фунт.фут	405 мм	45Т	А
<b>4935</b>	1/2"	10~100 Нм/7.5~75 фунт.фут	405 мм	45Т	А
<b>4936</b>	1/2"	20~200 Нм/15~150 фунт.фут	500 мм	45Т	А
<b>4937</b>	1/2"	60~300 Нм/45~200 фунт.фут	595 мм	45Т	А
<b>4938</b>	3/4"	100~550 Нм/75~450 фунт.фут	970 мм	24Т	А
<b>4939</b>	3/4"	150~750 Нм/125~550 фунт.фут	1150 мм	24Т	А
<b>4940</b>	1"	200~1000 Нм/150~750 фунт.фут	1250 мм	24Т	В



• Тип А: настраиваемый квадратный привод для проверки затяжки болтов с нормальной или поврежденной резьбой.



• Тип В: функция быстрого отсоединения. Работает в одном направлении



• Двойная шкала с делениями Н-м и LB/FT (фунто-фут). Дополнительная шкала на 10 делений выбирается путем вращения рукоятки.



• Легко читаемая шкала защищена окошком с эффектом лупы.



• Черная пластмассовая рукоятка (полиамид) усиленная стекловолокном, устойчивая к воздействию технических жидкостей (масла, бензина) и предотвращающая скольжение руки.



• Блокировочная кнопка для фиксации установленного значения момента.



**1201 КЛЮЧ ДИНАМОМЕТРИЧЕСКИЙ ЩЕЛЧКОВОГО ТИПА**

Артикул	Посадочный квадрат	Диапазон усилий затяжки	Длина	кол-во зубцов
<b>1201</b>	1/4"	2~24 Нм/17.7~212.5 ДЮЙМ	275 мм	24Т
<b>1202</b>	3/8"	19~110 Нм/14~81 ФУТ/ФУНТ	360 мм	24Т
<b>1203</b>	1/2"	28~210 Нм/20.7~154.9 ФУТ/ФУНТ	465 мм	24Т
<b>1204</b>	1/2"	30~345 Нм/22.1~254.4 ФУТ/ФУНТ	635 мм	24Т
<b>1205</b>	3/4"	65~415 Нм/47.9~306.1 ФУТ/ФУНТ	670 мм	24Т
<b>1206</b>	3/4"	135~810 Нм/100~600 фут/фунт	1070 мм	24Т

**6665 КЛЮЧ ДИНАМОМЕТРИЧЕСКИЙ 1/4" С НАБОРОМ БИТ HEX**

- Подходит для использования в ограниченном пространстве.
- Точность: CW± 4%, CCW± 6%.
- Диапазон: 1~25Nm.
- Длина: 200 мм.
- Включено 1/4" DR бит: H3, 4, 5, 6, 7, 8, T25.



**6682 КЛЮЧ ДИНАМОМЕТРИЧЕСКИЙ ЩЕЛЧКОВОГО ТИПА**

- Инструмент обладает высокой точностью, заводская калибровка для работы в пределах ±4% допуск от установленных параметров (согласно стандарту B107.14M. от 20% до 100% диапазона работы инструмента).
- Удобная рукоятка для повышения точности работ.
- Надежный храповый механизм.
- Хромированная поверхность высокого качества.
- Рукоятка изготовлена из нетоксичного экологически чистого материала ABS.
- Штампованная шкала.
- Сертифицирован DIN-ISO и ASME.

Артикул	Посадочный квадрат	Диапазон усилий затяжки	Длина	кол-во зубцов
<b>6682</b>	1/4"	2-26Нм/ 26.6-239 IN/LB	370 мм	24Т
<b>6683</b>	3/8"	5-60Нм/ 5.5-46.2 FT/LB	370 мм	24Т
<b>6684</b>	3/8"	20-110Нм/ 16.6-83.2 FT/LB	430 мм	24Т
<b>6685</b>	1/2"	20-110Нм/ 16.6-83.2 FT/LB	430 мм	24Т
<b>6686</b>	1/2"	40-210Нм/ 33.2-158.6 FT/LB	531 мм	24Т
<b>6687</b>	1/2"	50-350Нм/ 44.3-264.8 FT/LB	585 мм	24Т
<b>6688</b>	3/4"	100-600Нм/ 92-461 FT/LB	963 мм	24Т
<b>6689</b>	3/4"	150-800Нм/ 129-609 FT/LB	1100 мм	24Т
<b>6690</b>	1"	200-1000Нм/ 166-756 FT/LB	1100 мм	24Т

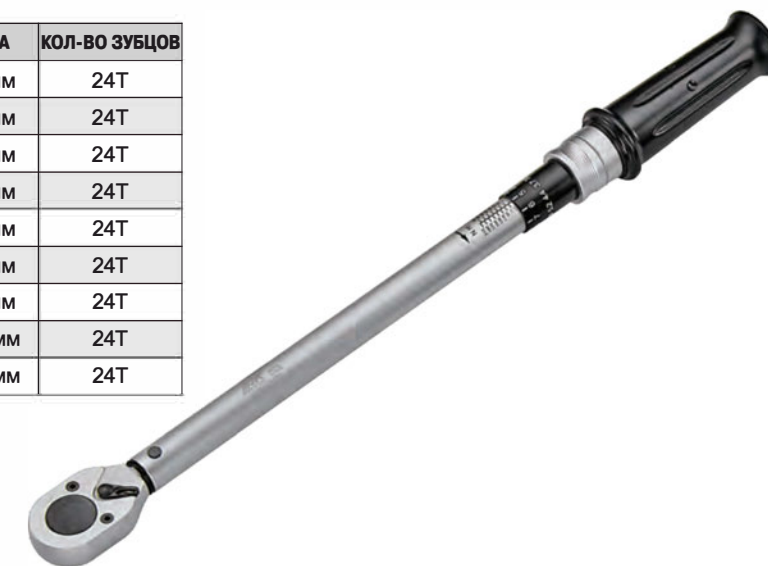

**5537 КЛЮЧ ДИНАМОМЕТРИЧЕСКИЙ С ВЫДВИЖНОЙ РУКОЯТКОЙ 1"**

- Погрешность: CW ± 3%, CWW ± 5%
- Диапазон измерений: 300 - 1500 Нм
- Легкая удобная рукоятка для повышения комфорта в работе
- Корпус выполнен из высокопрочной стали.
- Подходит для промышленного использования.
- Каждому ключу присвоен серийный номер и прилагается сертификат.
- Привлекательный дизайн.
- Сертифицирован DIN-ISO и ASME.



ИНСТРУКЦИЯ

Артикул	Посадочный квадрат	Диапазон усилий затяжки	Длина	кол-во зубцов
<b>5537</b>	1"	300-1500 Нм/258-1143 FT/LB	1900 мм	24Т
<b>7668</b>	1"	400-2000 Нм/332-1512 FT/LB	1900 мм	24Т





**23900 ГОЛОВКА С НАСАДКОЙ PH И SL**

Артикул	РАЗМЕР	С	L
23900	1/4"xPH.0⊕	15	37
23901	1/4"xPH.1⊕	15	37
23902	1/4"xPH.2⊕	15	37
23903	1/4"xPH.3⊕	15	37
23840	1/4"x4.0⊖	15	37
23855	1/4"x5.5⊖	15	37
23865	1/4"x6.5⊖	15	37



**22504 ГОЛОВКА 6 ГРАНЕЙ 1/4" DR.**

• 6 граней, метрический размер.

Артикул	S	B	L	Артикул	S	B	L
22504	4	6.8	25	22509	9	12.9	25
22545	4.5	7.4	25	22510	10	14.4	25
22505	5	8	25	22511	11	15.9	25
22555	5.5	8.6	25	22512	12	16.9	25
22506	6	9.2	25	22513	13	17.9	25
22507	7	10.5	25	22514	14	19.9	25
22508	8	11.8	25				



**224532 ГОЛОВКА 6 ГРАНЕЙ 1/4" DR.**

• 6 граней, дюймовый размер.(SAE)  
• Материал: хром-ванадиевая сталь

Артикул	S	B	L	Артикул	S	B	L
224532	5/32"	6.8	25	224132	11/32"	12.9	25
224316	3/16"	7.7	25	22438	3/8"	14.4	25
224732	7/32"	8.6	25	2241332	13/32"	14.4	25
22414	1/4"	9.5	25	224716	7/16"	15.9	25
224932	9/32"	10.7	25	2241532	15/32"	16.9	25
224516	5/16"	11.8	25	22412	1/2"	16.9	25



**22604 ГОЛОВКА 12 ГРАНЕЙ 1/4" DR**

• 12 граней, метрический размер

Артикул	S	B	L	Артикул	S	B	L
22604	4	6.8	25	22609	9	12.9	25
22645	4.5	7.4	25	22610	10	14.4	25
22605	5	8	25	22611	11	15.9	25
22655	5.5	8.6	25	22612	12	16.9	25
22606	6	9.2	25	22613	13	17.9	25
22607	7	10.5	25	22614	14	19.9	25
22608	8	11.8	25				



**25204 ГОЛОВКА ГЛУБОКАЯ 6 ГРАНЕЙ 1/4" DR.**

• 6 граней, метрический размер.

Артикул	S	B	L	Артикул	S	B	L
25204	4	6.8	50	25209	9	13	50
25205	5	8	50	25210	10	14.5	50
25255	5.5	8.6	50	25211	11	15.9	50
25206	6	9.2	50	25212	12	16.9	50
25207	7	10.5	50	25213	13	17.9	50
25208	8	12	50	25214	14	19.9	50



**33206 ГОЛОВКА 6 ГРАНЕЙ 3/8" DR.**

• 6 граней, метрический размер.

Артикул	S	B	L	Артикул	S	B	L
33206	6	9.6	28	33214	14	19.5	28
33207	7	10.7	28	33215	15	20.9	28
33208	8	11.9	28	33216	16	21.9	28
33209	9	13.3	28	33217	17	23.4	30
33210	10	14.3	28	33218	18	24.4	30
33211	11	15.7	28	33219	19	25.9	30
33212	12	17	28	33221	21	27.9	32
33213	13	18	28	33222	22	29.9	32

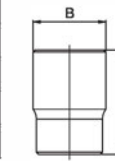

**34608 ГОЛОВКА СРЕДНЕЙ ГЛУБИНЫ 6 ГРАНЕЙ 3/8" DR**

• 6 граней, метрический размер

Артикул	S	A	B	L
34608	8	17	11.9	46
34610	10	17	14.3	46
34611	11	17	15.7	46
34612	12	17	16.6	46
34613	13	17	18.8	46
34614	14	19	19.7	46

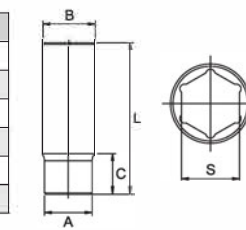

**36306 ГОЛОВКА ГЛУБОКАЯ 6 ГРАНЕЙ 3/8" DR.**

• 6 граней, метрический размер.

Артикул	S	B	L	Артикул	S	B	L
36306	6	9.6	63	36314	14	19.5	63
36307	7	10.7	63	36315	15	20.9	63
36308	8	11.9	63	36316	16	21.9	63
36309	9	13.3	63	36317	17	23.4	63
36310	10	14.3	63	36318	18	24.4	63
36311	11	15.7	63	36319	19	25.9	63
36312	12	17	63	36321	21	27.9	63
36313	13	18	63	36322	22	29.9	63

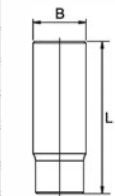

**43808 ГОЛОВКА 6 ГРАНЕЙ 1/2" DR.**

• 6 граней, метрический размер.

Артикул	S	A	B	C	L
43808	8	22.2	12.4	19	38
43809	9	22.2	14.3	19	38
43810	10	22.2	15.4	19	38
43811	11	22.2	16.6	19	38
43812	12	22.2	18	19	38
43813	13	22.2	19.1	19	38
43814	14	22.2	20.2	19	38
43815	15	22.2	21.3	19	38
43816	16	22	23	16.5	38
43817	17	23	23.9	16.5	38
43818	18	23.5	24.9	16.5	38
43819	19	24	26.9	16.5	38
43820	20	24	27.9	16.5	38
43821	21	24	28.9	16.5	38
43822	22	26	29.9	16.5	38
43823	23	28	31	16.5	38
43824	24	28	31.9	16.5	38
43825	25	28	33	16.5	42
43826	26	28	35	16.5	42
43827	27	30	35.9	16.5	42
43829	29	33	39	16.5	42
43830	30	34	39.9	16.5	42
43832	32	36	41.9	16.5	42

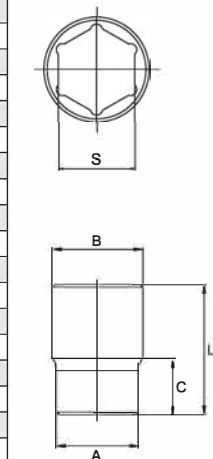



**47608 ГОЛОВКА ГЛУБОКАЯ 6 ГРАНЕЙ 1/2" DR.**

• 6 граней, метрический размер.

Артикул	S	A	B	C	L
47608	8	22.1	12.7	20	76
47609	9	22.1	14.3	20	76
47610	10	22.1	15.4	20	76
47611	11	22.1	16.6	20	76
47612	12	22.1	18	20	76
47613	13	22.1	19.1	20	76
47614	14	22.1	20.2	20	76
47615	15	22.1	21.3	20	76
47616	16	22	23	20	76
47617	17	23	23.9	20	76
47618	18	23	24.9	20	76
47619	19	24	26.9	20	76
47620	20	24	27.9	20	76
47621	21	24	29	20	76
47622	22	26	29.9	20	76
47623	23	28	31.1	20	76
47624	24	28	31.9	20	76
47625	25	30	33.9	20	76
47626	26	30	35	20	76
47627	27	32	35.9	20	76
47629	29	36	39	20	76
47630	30	36	39.9	20	76
47632	32	38	41.9	20	76

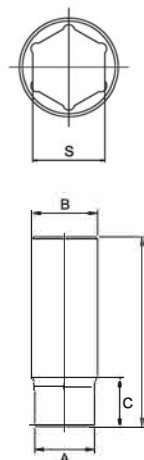

**43908 ГОЛОВКА 12 ГРАНЕЙ 1/2" DR.**

• 12 граней, метрический размер.

Артикул	S	A	B	C	L
43908	8	22.2	12.4	19	38
43909	9	22.2	14.3	19	38
43910	10	22.2	15.4	19	38
43911	11	22.2	16.6	19	38
43912	12	22.2	18	19	38
43913	13	22.2	19.1	19	38
43914	14	22.2	20.2	19	38
43915	15	22.2	21.3	19	38
43916	16	22	23	16.5	38
43917	17	23	23.9	16.5	38
43918	18	23.5	24.9	16.5	38
43919	19	24	26.9	16.5	38
43920	20	24	27.9	16.5	38
43921	21	24	28.9	16.5	38
43922	22	26	29.9	16.5	38
43923	23	28	31	16.5	38
43924	24	28	31.9	16.5	38
43925	25	28	33	16.5	42
43926	26	28	35	16.5	42
43927	27	30	35.9	16.5	42
43929	29	33	39	16.5	42
43930	30	34	39.9	16.5	42
43932	32	36	41.9	16.5	42

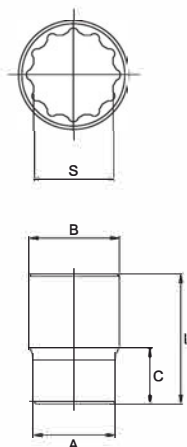

**47708 ГОЛОВКА ГЛУБОКАЯ 12 ГРАНЕЙ 1/2" DR.**

• 12 граней, метрический размер.

Артикул	S	A	B	C	L
47708	8	22.1	12.7	20	76
47709	9	22.1	14.3	20	76
47710	10	22.1	15.4	20	76
47711	11	22.1	16.6	20	76
47712	12	22.1	18	20	76
47713	13	22.1	19.1	20	76
47714	14	22.1	20.2	20	76
47715	15	22.1	21.3	20	76
47716	16	22	23	20	76
47717	17	23	23.9	20	76
47718	18	23	24.9	20	76
47719	19	24	26.9	20	76
47720	20	24	27.9	20	76
47721	21	24	29	20	76
47722	22	26	29.9	20	76

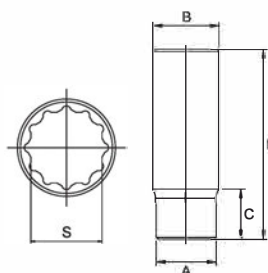

Продолжение на следующей странице

**65217 ГОЛОВКА 6 ГРАНЕЙ 3/4" DR**

• 6 граней, метрический размер.

Артикул	S	A	B	L
65217	17	36	28	50
65219	19	36	30	50
65221	21	36	32	50
65222	22	36	33	50
65223	23	36	34	50
65224	24	36	35	50
65225	25	36	36	50
65226	26	36	37	50
65227	27	36	38	52
65228	28	36	39	52
65229	29	38	40	52
65230	30	38	42	54
65232	32	38	44	56
65233	33	38	46	56
65234	34	38	46	58
65235	35	42	48	58
65236	36	42	50	58
65238	38	45	52	60
65240	40	45	56	64
65241	41	45	56	64
65242	42	45	56	64
65246	46	48	62	68
65250	50	48	68	72
65255	55	48	74	76
65260	60	48	80	78

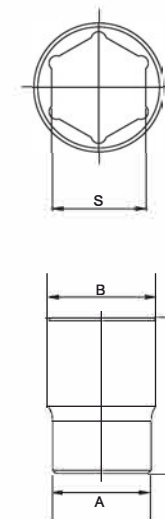

**65317 ГОЛОВКА 12 ГРАНЕЙ 3/4" DR**

• 12 граней, метрический размер.

Артикул	S	A	B	L
65317	17	36	28	50
65319	19	36	30	50
65321	21	36	32	50
65322	22	36	33	50
65323	23	36	34	50
65324	24	36	35	50
65325	25	36	36	50
65326	26	36	37	50
65327	27	36	38	52
65328	28	36	39	52
65329	29	38	40	52
65330	30	38	42	54
65332	32	38	44	56
65333	33	38	46	56
65334	34	38	46	58
65335	35	42	48	58
65336	36	42	50	58
65338	38	45	52	60
65340	40	45	56	64
65341	41	45	56	64
65342	42	45	56	64
65346	46	48	62	68
65350	50	48	68	72
65355	55	48	74	76
65360	60	48	80	78

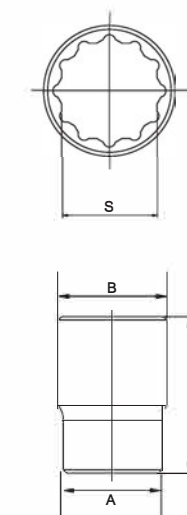

**47708 ГОЛОВКА ГЛУБОКАЯ 12 ГРАНЕЙ 1/2" DR.**

• 12 граней, метрический размер.

Артикул	S	A	B	C	L
47723	23	28	31.1	20	76
47724	24	28	31.9	20	76
47725	25	30	33.9	20	76
47726	26	30	35	20	76
47727	27	32	35.9	20	76
47729	29	36	39	20	76
47730	30	36	39.9	20	76
47732	32	38	41.9	20	76





**22004 ГОЛОВКА TORX**

Артикул	РАЗМЕР	A	B	C	L
22004	1/4"xE4	11.8	6.2	14	25
22005	1/4"xE5	11.8	7.2	14	25
22006	1/4"xE6	11.8	8.2	14	25
22007	1/4"xE7	11.8	9	14	25
22008	1/4"xE8	11.8	10.3	14	25
22010	1/4"xE10	13.7	12.5	14	25
33004	3/8"xE4	17	7.3	16	28
33005	3/8"xE5	17	8.3	16	28
33006	3/8"xE6	17	9.3	16	28
33007	3/8"xE7	17	9.8	16	28
33008	3/8"xE8	17	11.2	16	28
33010	3/8"xE10	17	13.2	16	28
33011	3/8"xE11	17	13.8	16	28
33012	3/8"xE12	17	14.8	16	28
33014	3/8"xE14	18	16.8	16	28
33016	3/8"xE16	20	18.8	16	28
33018	3/8"xE18	22	20.8	16	28
33020	3/8"xE20	24	22.8	16	28
43510	1/2"xE10	22	13.2	21	38
43511	1/2"xE11	22	13.9	21	38
43512	1/2"xE12	22	15	21	38
43514	1/2"xE14	22	16.7	21	38
43516	1/2"xE16	22	18.8	21	38
43518	1/2"xE18	22	20.8	21	38
43520	1/2"xE20	24	23	21	38
43522	1/2"xE22	26	25	21	38
43524	1/2"xE24	28	27	21	38

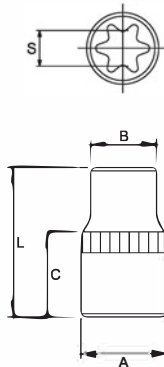

**36004 ГОЛОВКА TORX ГЛУБОКАЯ**

Артикул	РАЗМЕР	A	B	C	L
36004	3/8"xE4	17	7.3	18	63
36005	3/8"xE5	17	8.3	18	63
36006	3/8"xE6	17	9.3	18	63
36007	3/8"xE7	17	9.8	18	63
36008	3/8"xE8	17	11.2	18	63
36010	3/8"xE10	17	13.2	18	63
36011	3/8"xE11	17	13.8	18	63
36012	3/8"xE12	17	14.8	18	63
36014	3/8"xE14	18	16.8	18	63
36016	3/8"xE16	20	18.8	18	63
36018	3/8"xE18	22	20.8	18	63
47310	1/2"xE10	22	13.2	21.5	77
47311	1/2"xE11	22	13.9	21.5	77
47312	1/2"xE12	22	15	21.5	77
47314	1/2"xE14	22	16.7	21.5	77
47316	1/2"xE16	22	18.8	21.5	77
47318	1/2"xE18	22	20.8	21.5	77
47320	1/2"xE20	24	23	21.5	77
47322	1/2"xE22	26	25	21.5	77
47324	1/2"xE24	28	27	21.5	77

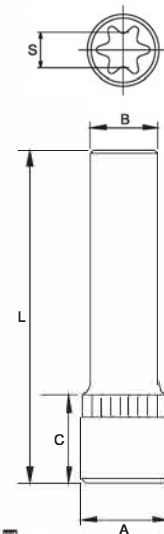

**23602 ГОЛОВКА С НАСАДКОЙ HEX**

Артикул	РАЗМЕР	C	L	Артикул	РАЗМЕР	C	L
23602	1/4"xH2	15	37	34709	3/8"xH9	18	48
23603	1/4"xH3	15	37	34710	3/8"xH10	18	48
23604	1/4"xH4	15	37	45604	1/2"xH4	17	55
23605	1/4"xH5	15	37	45605	1/2"xH5	17	55
23606	1/4"xH6	15	37	45606	1/2"xH6	17	55
23607	1/4"xH7	15	37	45607	1/2"xH7	17	55
23608	1/4"xH8	15	37	45608	1/2"xH8	17	55
34703	3/8"xH3	18	48	45609	1/2"xH9	17	55
34704	3/8"xH4	18	48	45610	1/2"xH10	17	55
34705	3/8"xH5	18	48	45612	1/2"xH12	17	55
34706	3/8"xH6	18	48	45614	1/2"xH14	17	55
34707	3/8"xH7	18	48	45617	1/2"xH17	17	55
34708	3/8"xH8	18	48	45619	1/2"xH19	17	55

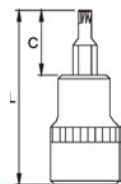

**23706 ГОЛОВКА С НАСАДКОЙ TORX**

Артикул	РАЗМЕР	A	B	C	L
23706	1/4"xT6	11.9	10.8	15	37
23707	1/4"xT7	11.9	10.8	15	37
23708	1/4"xT8	11.9	10.8	15	37
23709	1/4"xT9	11.9	10.8	15	37
23710	1/4"xT10	11.9	10.8	15	37
23715	1/4"xT15	11.9	10.8	15	37
23720	1/4"xT20	11.9	10.8	15	37
23725	1/4"xT25	11.9	10.8	15	37
23727	1/4"xT27	11.9	10.8	15	37
23730	1/4"xT30	11.9	10.8	15	37
23740	1/4"xT40	11.9	10.8	15	37
23745	1/4"xT45	11.9	10.8	15	37
23750	1/4"xT50	11.9	10.8	15	37
34908	3/8"xT8	17.9	13.8	18	48
34909	3/8"xT9	17.9	13.8	18	48
34910	3/8"xT10	17.9	13.8	18	48
34915	3/8"xT15	17.9	13.8	18	48
34920	3/8"xT20	17.9	13.8	18	48
34925	3/8"xT25	17.9	13.8	18	48
34927	3/8"xT27	17.9	13.8	18	48
34930	3/8"xT30	17.9	13.8	18	48
34940	3/8"xT40	17.9	15.8	18	48
34945	3/8"xT45	17.9	15.8	18	48
34950	3/8"xT50	17.9	15.8	18	48
34955	3/8"xT55	17.9	15.8	18	48
45520	1/2"xT20	21.9	13.8	17	55
45525	1/2"xT25	21.9	13.8	17	55
45527	1/2"xT27	21.9	13.8	17	55
45530	1/2"xT30	21.9	13.8	17	55
45540	1/2"xT40	21.9	15.8	17	55
45545	1/2"xT45	21.9	15.8	17	55
45550	1/2"xT50	21.9	17.8	17	55
45555	1/2"xT55	21.9	17.8	17	55
45560	1/2"xT60	23.9	20.8	17	55

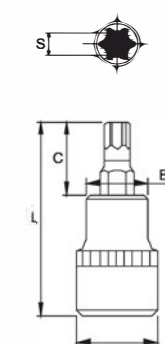

**23510 ГОЛОВКА С НАСАДКОЙ TORX С ОТВЕРСТИЕМ**

Артикул	РАЗМЕР	A	B	C	L
23510	1/4"xT10H	11.9	10.8	15	37
23515	1/4"xT15H	11.9	10.8	15	37
23520	1/4"xT20H	11.9	10.8	15	37
23525	1/4"xT25H	11.9	10.8	15	37
23527	1/4"xT27H	11.9	10.8	15	37
23530	1/4"xT30H	11.9	10.8	15	37
34840	3/8"xT40H	17.9	15.8	18	37
34845	3/8"xT45H	17.9	15.8	18	37
34850	3/8"xT50H	17.9	15.8	18	37
34855	3/8"xT55H	19.9	17.8	18	37
34860	3/8"xT60H	19.9	17.8	18	37
45450	1/2"xT50H	21.9	17.8	17	55
45455	1/2"xT55H	21.9	17.8	17	55
45460	1/2"xT60H	23.9	20.8	17	55
45470	1/2"xT70H	23.9	22.5	17	55

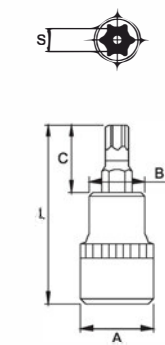

**34508 ГОЛОВКА С НАСАДКОЙ SPLINE**

Артикул	РАЗМЕР	C	L
34508	3/8"xM8	18	48
34510	3/8"xM10	18	48
34512	3/8"xM12	18	48
45705	1/2"xM5	17	55
45706	1/2"xM6	17	55
45708	1/2"xM8	17	55
45710	1/2"xM10	17	55
45712	1/2"xM12	17	55

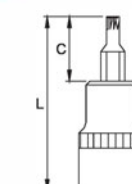



**45530120 ГОЛОВКА С НАСАДКОЙ**

★ ● ● ● ● УДЛИНЕННАЯ TORX, HEX, SPLINE (120 мм)

Артикул	РАЗМЕР	С	L
45530120	1/2"xT30	82	120
45540120	1/2"xT40	82	120
45545120	1/2"xT45	82	120
45550120	1/2"xT50	82	120
45555120	1/2"xT55	82	120
45560120	1/2"xT60	82	120
45605120	1/2"xH5	82	120
45606120	1/2"xH6	82	120
45607120	1/2"xH7	82	120
45608120	1/2"xH8	82	120
45610120	1/2"xH10	82	120
45705120	1/2"xM5	82	120
45706120	1/2"xM6	82	120
45708120	1/2"xM8	82	120
45710120	1/2"xM10	82	120
45712120	1/2"xM12	82	120
45714120	1/2"xM14	82	120

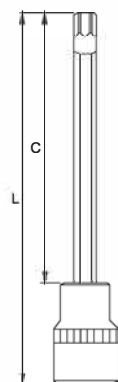

**45540200 ГОЛОВКА С НАСАДКОЙ ДЛИННАЯ (200 мм)**

★ ● ● ● ●

Артикул	РАЗМЕР	A	С	L
45540200	1/2"xT40	15.8	162	200
45545200	1/2"xT45	15.8	162	200
45550200	1/2"xT50	15.8	162	200
45555200	1/2"xT55	17.8	162	200
45560200	1/2"xT60	20.8	162	200
45570200	1/2"xT70	22.5	162	200
45605200	1/2"xH5	15.8	162	200
45606200	1/2"xH6	15.8	162	200
45607200	1/2"xH7	15.8	162	200
45608200	1/2"xH8	15.8	162	200
45610200	1/2"xH10	17.8	162	200
45612200	1/2"xH12	20.8	162	200
45708200	1/2"xM8	15.8	162	200
45710200	1/2"xM10	17.8	162	200
45712200	1/2"xM12	20.8	162	200
45714200	1/2"xM14	22.5	162	200
45808200	1/2"xRM8	15.8	162	200
45809200	1/2"xRM9	17.8	162	200
45810200	1/2"xRM10	17.8	162	200
45812200	1/2"xRM12	20.8	162	200
45813200	1/2"xRM13	22.5	162	200
45814200	1/2"xRM14	22.5	162	200

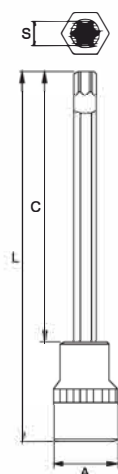

**5329 КОМПЛЕКТ ГОЛОВЕК С НАСАДКОЙ 1/2" (22 ед.)**

- Размеры: ★ 1/2" DR. T40, T45, T50, T55, T60, T70
- H5, H6, H7, H8, H10, H12
- M8, M10, M12, M14.
- ★ RM8, RM9, RM10, RM12, RM13, RM14.
- Общая длина: 200 мм.

**4179 ГОЛОВКА ДЛЯ СВЕЧИ ЗАЖИГАНИЯ МАГНИТНАЯ**

- Головка изготовлена из закаленной хром-ванадиевой стали, оснащена встроенным магнитом, который служит для фиксации свечи в головке.
- Применяется для работы со свечами зажигания двигателей внутреннего сгорания.

Артикул	РАЗМЕР	ТИП
4179	3/8"Dr.x14 мм	12PT
1815	3/8"Dr.x16 мм	12PT
4569	3/8"Dr.x18 мм	12PT
1816	3/8"Dr.x21 мм	12PT
1817	1/2"Dr.x16 мм	12PT
1818	1/2"Dr.x21 мм	12PT



**4730 ГОЛОВКА ДЛЯ СВЕЧИ ЗАЖИГАНИЯ (С ПРУЖИННЫМ ФИКСАТОРОМ)**

- Три пружинных фиксатора предназначены для надежной фиксации свечи в головке.
- Не магнитная, предотвращает повреждение свечей зажигания во время работы с ними.
- Патентованный.

Артикул	РАЗМЕР	ТИП
4730	3/8"x14 мм	12PT
4812	3/8"x16 мм	12PT
4813	3/8"x21 мм	12PT
4814	1/2"x16 мм	12PT
4815	1/2"x21 мм	12PT

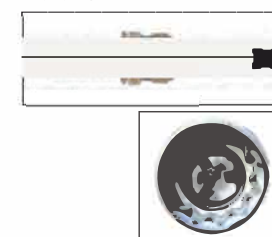

**36514 ТОРЦЕВАЯ ГОЛОВКА ДЛЯ СВЕЧИ ЗАЖИГАНИЯ**

- Головка изготовлена из закаленной хром-ванадиевой стали, оснащена резиновой вставкой, которая служит для фиксации свечи в головке.

Артикул	РАЗМЕР	ВИД
36514	3/8" X 14 мм	12 граней
36516	3/8" X 16 мм	6 граней
36521	3/8" X 21 мм	6 граней
46514	1/2" X 14 мм	12 граней
46516	1/2" X 16 мм	6 граней
46521	1/2" X 21 мм	6 граней



**1539 ТОРЦЕВАЯ ГОЛОВКА ДЛЯ СВЕЧИ ЗАЖИГАНИЯ ГЛУБОКАЯ**

Артикул	РАЗМЕР	ДЛИНА
1539	под ключ 3/8" x 14 мм (12 граней)	250 мм
1540	под ключ 3/8" x 16 мм (12 граней)	250 мм



**4389 ГОЛОВКА СВЕЧНАЯ СПЕЦИАЛЬНАЯ С ШАРНИРОМ**

- Внутри головки пружинный фиксатор.
- Универсальна в применении, благодаря возможности изменения угла до 30°.

Артикул	РАЗМЕР	ДЛИНА	ТИП
4389	3/8" X 14 мм	95 мм	12 граней
4390S	3/8" X 16 мм	97 мм	12 граней
4390	3/8" X 16 мм	310 мм	12 граней



**4623 НАБОР ГОЛОВЕК С ФИКСИРОВАННЫМ УСИЛИЕМ ЗАТЯЖКИ ДЛЯ СВЕЧЕЙ ЗАЖИГАНИЯ (3 ЕД.)**

- Используется с ключом 3/8".
- Применяется для затяжки с точно заданным усилием во время установки свечей зажигания.
- 3/8" x 14 мм: φ 19.6/19 Нм
- 3/8" x 16 мм: φ 20.8/20 Нм
- 3/8" x 21 мм: φ 27.8/25 Нм







**H304S КОМПЛЕКТ ТОРЦЕВЫХ ГОЛОВЕК 3/8" ДЛЯ СВЕЧЕЙ ЗАЖИГАНИЯ (С ПРУЖИННЫМ ФИКСАТОРОМ)**

- В комплекте: 2 головки для свечей зажигания 3/8" x 12PT, размером 14, 16 мм. 2 удлинителя с фиксатором 3/8", размером 3", 10".



**3905 КОМПЛЕКТ ТОРЦЕВЫХ ГОЛОВЕК ДЛЯ СВЕЧЕЙ ЗАЖИГАНИЯ (МАГНИТНЫХ)**

- 1 ед. - Трещотка с поворотной головкой 3/8"
- 2 ед. - Удлинитель 1-3/4" и 3".
- 2 ед. - Торцевая головка 16 мм и 21мм. с пружинным фиксатором.



**3905A КОМПЛЕКТ ТОРЦЕВЫХ ГОЛОВЕК ДЛЯ СВЕЧЕЙ ЗАЖИГАНИЯ (С ПРУЖИННЫМ ФИКСАТОРОМ)**

- 1 ед. - Трещотка с поворотной головкой 3/8"
- 2 ед. - Удлинитель 1-3/4" и 3".
- 2 ед. - Торцевая головка 16 мм и 21мм. с пружинным фиксатором.

**5505 НАБОР ДЛЯ ЗАМЕНЫ СВЕЧЕЙ ЗАЖИГАНИЯ С МАГНИТНЫМИ ГОЛОВКАМИ (6 ПРЕДМЕТОВ)**

- Трещотка с поворотной головкой 3/8" - 1 шт.
- Магнитные головки 3/8" - 2 шт. (14, 16 мм.)
- Удлинители 3/8" - 3 шт. (1-3/4", 3", 10")

**5505A НАБОР ДЛЯ ЗАМЕНЫ СВЕЧЕЙ ЗАЖИГАНИЯ С ПРУЖИННЫМИ ГОЛОВКАМИ (6 ПРЕДМЕТОВ)**

- Трещотка с поворотной головкой 3/8" - 1 шт.
- Головки с пружинным фиксатором 3/8" - 2 шт. (14, 16 мм.)
- Удлинители 3/8" - 3 шт. (1-3/4", 3", 10")



**3439 НАБОР ГОЛОВЕК СО СКВОЗНЫМ ОТВЕРСТИЕМ (14 ЕД.)**

- В комплекте: 10 ед. головок: 10, 11, 12, 13, 14, 15, 16, 17, 18, 19 мм
- 2 ед. адаптеры под ключ 3/8", 1/4" Dr.
- 1 ед. - удлинитель
- 1 ед. - трещотка с реверсивным механизмом 72 зуба.



**5305 НАБОР ГОЛОВЕК И БИТ 1/4" (18 ЕД.)**

- В комплекте: 1 шт. - многофункциональный торцевой ключ. 4 шт. - головки под ключ 1/4": 7, 8, 10, 12 мм. 1 шт. - удлинитель 3/8" x 75 мм. 1 шт. - адаптер 1/4". 1 шт. - адаптер для бит 1/4". 5 шт. - биты шестигранные: 2, 3, 4, 5, 6. 2 шт. - биты шлицевые: 3, 4. 3 шт. - биты Phillips: 1, 2, 3.



**5302 НАБОР ГОЛОВЕК И БИТ 1/4" (38 ЕД.)**

- В комплекте: 1 шт. - многофункциональный держатель головок. 11 ед. головки под ключ 1/4": 4, 5, 6, 7, 8, 9, 10, 11, 12, 13, 14 мм. 1 шт. - удлинитель 100 мм (4") под ключ 1/4". 1 шт. - магнитный держатель бит 1/4" x 60 мм. 1 шт. - адаптер для квадратных бит 1/4". 5 шт. - биты шестигранные: 2, 3, 4, 5, 6. 4 шт. - биты шлицевые: 3, 4, 5, 7. 4 шт. - биты PHILIPS: 0, 1, 2, 3. 11 шт. биты TORX: T6, T7, T8, T10, T15, T20, T25, T29, T30, T40.



**3605 НАБОР ГОЛОВЕК ШАРНИРНЫХ 3/8" (10 ЕД.)**

- Набор удобен для выполнения различных работ при обслуживании транспортных средств и промышленного оборудования. Головки с шарнирами, предназначенные под ключ 3/8", позволяют выполнять работы в узких и труднодоступных местах.
- В комплекте: 10, 11, 12, 13, 14, 15, 16, 17, 18, 19 мм.



**3303 НАБОР ТОРЦЕВЫХ ГОЛОВЕК С НАСАДКОЙ TORX 5 ГРАНЕЙ (9 ЕД.)**

- Размеры: под ключ 1/4" Dr. TS10H, TS15H, TS20H, TS25H, TS27H, TS30H, TS40H, TS45H, TS50H.
- Материал: S2
- Предназначен для болтов нового типа с пятигранной головкой.
- Применение: насосы топливной системы автомобилей Mercedes; электронная система управления устойчивостью грузового автомобиля (например, Atego, Actros); противоугонная система EWS3 на автомобилях ROVER 75 и MG ZT.



**H407M НАБОР ТОРЦЕВЫХ ГОЛОВЕК С НАСАДКОЙ SPLINE 1/2" (7 ЕД.)**

- В комплекте: M5, M6, M8, M10, M12, M14, M16H



**H308H НАБОР ГОЛОВЕК С НАСАДКОЙ HEX 3/8" (8 ЕД.)**

- В комплекте: H3, H4, H5, H6, H7, H8, H9, H10



**H409H НАБОР ТОРЦЕВЫХ ГОЛОВЕК С НАСАДКОЙ HEX 1/2" (9 ЕД.)**

- В комплекте: H4, H5, H6, H7, H8, H9, H10, H12, H14



**3902 НАБОР ТОРЦЕВЫХ ГОЛОВЕК С НАСАДКОЙ TORX С ОТВЕРСТИЕМ (11 ЕД.)**

- Головки изготовлены из закаленной хром-ванадиевой стали.
- Полированная поверхность.
- В набор входит планка для крепления и хранения головок.
- Размеры: под ключ 1/4" Dr. T-10H, T-15H, T-20H, T-25H, T-27H и T-30H. под ключ 3/8" Dr. T-40H, T-45H, T-50H, T-55H, T-60H.



**H308T НАБОР ГОЛОВЕК С НАСАДКОЙ TORX 3/8" (8 ЕД.)**

- В комплекте: T15, T20, T25, T27, T30, T40, T45, T50



**H409T НАБОР ТОРЦЕВЫХ ГОЛОВЕК С НАСАДКОЙ TORX 1/2" (9 ЕД.)**

- В комплекте: T20, T25, T27, T30, T40, T45, T50, T55, T60







## 3901 НАБОР ТОРЦЕВЫХ ГОЛОВОК TORX (10 ЕД.)

- Головки изготовлены из закаленной хром-ванадиевой стали.
- Полированная поверхность.
- В набор входит планка для крепления и хранения головок.
- Размеры: под ключ 1/4" Dr. - E4, E5, E6, E7, E8; под ключ 3/8" - E10, E12, E14, E16, E18.



## H409E НАБОР ТОРЦЕВЫХ ГОЛОВОК TORX 1/2" (9 ЕД.)

- В комплекте: E10, E11, E12, E14, E16, E18, E20, E22, E24



## H311E НАБОР ГОЛОВОК ГЛУБОКИХ 3/8" (11 ЕД.)

- Присоединительный квадрат 3/8
- Комплектация: 3/8"DR, E4, E5, E6, E7, E8, E10, E11, E12, E14, E16, E18.
- Длина головки: 63 мм.



## H409EL НАБОР ГОЛОВОК ГЛУБОКИХ 1/2" (9 ЕД.)

- Присоединительный квадрат 1/2
- Комплектация: E10, E11, E12, E14, E16, E18, E20, E22, E24.
- Длина головки: 76 мм.



## H213M НАБОР ГОЛОВОК 1/4" (13 ЕД. 6 ГРАНЕЙ)

- В комплекте: 4, 4.5, 5, 5.5, 6, 7, 8, 9, 10, 11, 12, 13, 14 мм.
- Под ключ 1/4" x 6 граней.
- Длина: 25 мм.



## T213M НАБОР ГОЛОВОК 1/4" (13 ЕД., 12 ГРАНЕЙ)

- Аналогично набору JTC-H213M
- Под ключ 1/4" x 12 граней



## H211M НАБОР ТОРЦЕВЫХ ГОЛОВОК ГЛУБОКИХ 1/4" (11 ЕД.)

- В комплекте: 11 ед. головки 1/4": 4, 5, 5.5, 6, 7, 8, 9, 10, 11, 12, 13 мм
- В набор входит планка для крепления и хранения головок.
- Длина головки: 50 мм
- Шестигранник.



## H312M НАБОР ТОРЦЕВЫХ ГОЛОВОК ГЛУБОКИХ 3/8" (12 ЕД.)

- В комплекте: 12 ед. - головки 3/8": 8, 9, 10, 11, 12, 13, 14, 15, 16, 17, 18, 19 мм
- Длина головки: 63 мм
- Шестигранник.

## H410M НАБОР ТОРЦЕВЫХ ГОЛОВОК ГЛУБОКИХ 1/2" (10 ЕД.)

- В комплекте: 10 ед. головки 1/2": 10, 11, 12, 13, 14, 17, 19, 21, 22, 24 мм
- Длина головки: 76 мм
- Шестигранник.



## T410M НАБОР ТОРЦЕВЫХ ГОЛОВОК ГЛУБОКИХ 12 ГРАНЕЙ 1/2" (10 ЕД.)

- В комплекте 10 головок: головки 1/2" 10, 11, 12, 13, 14, 17, 19, 21, 22, 24 мм
- Длина головки: 76 мм
- 12 граней.



## H615M НАБОР ТОРЦЕВЫХ ГОЛОВОК 3/4" (15 ЕД.)

- В комплекте: 1 ед. - трещоточная рукоятка 500 мм
- 1 ед. - вороток с плавающей головкой 450 мм
- 1 ед. - удлинитель 100 мм (4")
- 1 ед. - удлинитель 200 мм (8")
- 10 ед. головки (6 граней): 22, 24, 27, 30, 32, 36, 38, 41, 46, 50 мм



## H621M НАБОР ТОРЦЕВЫХ ГОЛОВОК 3/4" (21 ЕД.)

- В комплекте: 1 шт. - трещоточная рукоятка 500 мм
- 1 шт. - вороток с плавающей головкой 450 мм
- 1 шт. - удлинитель 100 мм (4")
- 1 шт. - удлинитель 200 мм (8")
- головки брт (16 ед.): 19, 21, 22, 23, 24, 26, 27, 29, 30, 32, 35, 36, 38, 41, 46, 50 мм.

## T615M НАБОР ТОРЦЕВЫХ ГОЛОВОК 3/4" 12 ГРАНЕЙ (15 ЕД.)

- В комплекте: Трещоточная рукоятка 500 мм-1 шт.
- Т-образный вороток с плавающей головкой 450 мм-1 шт.
- Удлинитель 100 мм (4")-1 шт.
- Удлинитель 200 мм (8")-1 шт.
- Головки 12 граней -10 шт. 22, 24, 27, 30, 32, 36, 38, 41, 46, 50 мм.



## H816M НАБОР ТОРЦЕВЫХ ГОЛОВОК 1" (16 ЕД.)

- В комплекте: 1 ед. - трещоточная головка 200 мм
- 1 ед. - Т-образная головка 79 мм
- 1 ед. - универсальная рукоятка 550 мм
- 1 ед. - удлинитель 200 мм (4")
- 1 ед. - удлинитель 400 мм (8")
- 11 ед. головки (6 граней): 36, 38, 41, 46, 50, 54, 55, 58, 60, 63, 65 мм







**7726 НАБОР ГОЛОВОК МИНИ И БИТ 1/4"**  
(51 ЕД.)

- Комплектация:
- 13 шт. 1/4"DR головок для трещоточного ключа hex x 17 мм: 4, 4.5, 5, 5.5, 6, 7, 8, 9, 10, 11, 12, 13, 14 мм
- 33 шт. 1/4"DR биты для трещотки:
- 8 шт.: T8, T10, T15, T20, T25, T27, T30, T40
- 8 шт.: T8H, T10H, T15H, T20H, T25H, T27H, T30H, T40H
- 5 шт.: H2, H3, H4, H5, H6
- 64 шт.: PH0, PH1, PH2, PH3
- 4 шт.: FD3, FD4, FD5.5, FD7
- 3 шт.: PZ1, PZ2, PZ3
- 1 шт.: 1/4" бита=1/4"DR. (адаптер)
- 1 шт. 1/4" карданный переходник
- 1 шт. 1/4" держатель для бит 60 мм
- 2 шт. 1/4" удлинитель 2", 4"
- 1 шт. ключ трещотка шарнирный + держатель для бит с трещоткой 245 мм.

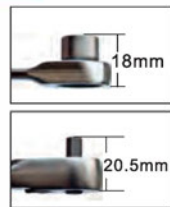

**H223S НАБОР ГОЛОВОК 1/4"** (23 ЕД.)

- В комплекте:
- 13 ед. головка 1/4": 5/32", 3/16", 7/32", 1/4", 9/32", 5/16", 11/32", 3/8", 13/32", 7/16", 15/32", 1/2", 8 мм
- 4 ед. головка с насадкой TORX 1/4": T-20, T-25, T-30, T-40.
- 2 ед. удлинитель 1/4": 2", 4".
- 1 ед. вороток с шарниром 1/4".
- 1 ед. вороток с плавающей головкой 1/4".
- 1 ед. трещотка 1/4".
- 1 ед. карданный переходник 1/4".



**H223B НАБОР ГОЛОВОК 1/4"** (23 ЕД.)

- В комплекте:
- 13 ед. головка 1/4": 4, 4.5, 5, 5.5, 6, 7, 8, 9, 10, 11, 12, 13 мм, 1/4".
- 4 ед. головка с насадкой TORX 1/4": T-20, T-25, T-30, T-40.
- 2 ед. удлинитель 1/4": 2", 4".
- 1 ед. вороток с шарниром 1/4".
- 1 ед. вороток с плавающей головкой 1/4".
- 1 ед. трещотка 1/4".
- 1 ед. карданный переходник 1/4".



**H247M НАБОР ГОЛОВОК УНИВЕРСАЛЬНЫЙ**  
1/4" (47 ЕД.)

- В комплекте:
- 13 ед. головка 1/4": 4, 4.5, 5, 5.5, 6, 7, 8, 9, 10, 11, 12, 13, 14 мм
- 4 ед. головка удлиненная 1/4": 8, 10, 12, 13 мм (50 мм)
- ★ 9 ед. головка с насадкой TORX 1/4": T10, T15, T20, T25, T27, T30, T40, T45, T50.
- 3 ед. головка с насадкой 8L 1/4": 4, 5.5, 6.5 мм
- 3 ед. головка с насадкой PH 1/4": PH.1, PH.2, PH.3.
- 6 ед. головка с насадкой HEX 1/4": 3, 4, 5, 6, 7, 8 мм.
- 3 ед. ключ шестигранный 1.5, 2, 2.5 мм.
- 1 ед. трещотка 1/4".
- 1 ед. удлинитель 2", 4".
- 1 ед. вороток с плавающей головкой 1/4".
- 1 ед. карданный переходник 1/4".
- 1 ед. вороток 1/4".

**H4137 НАБОР ГОЛОВОК 1/2"** (137 ЕД.)

- 1 ед. - металлический шкаф
- 137 ед. головок 1/2":

Артикул	РАЗМЕР x КОЛИЧЕСТВО		
<b>H4137 (6РТ.)</b>	10 мм x 10 шт	16 мм x 10 шт	24 мм x 8 шт
	11 мм x 10 шт	17 мм x 10 шт	27 мм x 7 шт
	12 мм x 10 шт	19 мм x 10 шт	29 мм x 5 шт
<b>T4137 (12РТ.)</b>	13 мм x 10 шт	21 мм x 9 шт	30 мм x 5 шт
	14 мм x 10 шт	22 мм x 8 шт	32 мм x 5 шт
	15 мм x 10 шт		

**H4137L НАБОР ГОЛОВОК ГЛУБОКИХ 1/2"**  
(137 ЕД.)

- 1 ед. - металлический шкаф
- 137 ед. головок глубокие 1/2":

Артикул	РАЗМЕР x КОЛИЧЕСТВО		
<b>H4137L (6РТ.)</b>	10 мм x 10 шт	16 мм x 10 шт	24 мм x 8 шт
	11 мм x 10 шт	17 мм x 10 шт	27 мм x 7 шт
	12 мм x 10 шт	19 мм x 10 шт	29 мм x 5 шт
<b>T4137L (12РТ.)</b>	13 мм x 10 шт	21 мм x 9 шт	30 мм x 5 шт
	14 мм x 10 шт	22 мм x 8 шт	32 мм x 5 шт
	15 мм x 10 шт		

**H322B НАБОР ГОЛОВОК 3/8"** (22 ЕД.)

- В комплекте:
- 16 ед. головка 3/8": 6, 7, 8, 9, 10, 11, 12, 13, 14, 15, 16, 17, 18, 19, 21, 22 мм.
- 2 ед. удлинитель 3/8": 3", 6".
- 1 ед. вороток с шарниром 3/8".
- 1 ед. вороток с плавающей головкой 3/8".
- 1 ед. трещотка 3/8".
- 1 ед. карданный переходник 3/8".



**H424B НАБОР ГОЛОВОК 1/2"** (24 ЕД., 6 ГРАНЕЙ)

- В комплекте:
- 18 ед. головка 1/2": 10, 11, 12, 13, 14, 15, 16, 17, 18, 19, 21, 22, 23, 24, 27, 29, 30, 32 мм.
- 2 ед. удлинитель 1/2": 5", 10".
- 1 ед. вороток с шарниром 1/2".
- 1 ед. вороток с плавающей головкой 1/2".
- 1 ед. трещоточная рукоятка 1/2".
- 1 ед. карданный переходник 1/2".



**T424B НАБОР ГОЛОВОК 1/2"**  
(24 ЕД., 12 ГРАНЕЙ)

- В комплекте:
- 18 ед. головка 1/2": 10, 11, 12, 13, 14, 15, 16, 17, 18, 19, 21, 22, 23, 24, 27, 29, 30, 32 мм.
- 2 ед. удлинитель 1/2": 5", 10".
- 1 ед. вороток с шарниром 1/2".
- 1 ед. вороток с плавающей головкой 1/2".
- 1 ед. трещотка 1/2" рукоятка 1/2".
- 1 ед. карданный переходник 1/2".



**H123C НАБОР ИНСТРУМЕНТОВ**  
УНИВЕРСАЛЬНЫЙ (123 ЕД.)

- В комплекте:
- 12 ед. головки ММ 1/4": 4, 4.5, 5, 5.5, 6, 7, 8, 9, 10, 11, 12, 13 мм
- 12 ед. головки IN 1/4": 5/32", 3/16", 7/32", 1/4", 9/32", 5/16", 11/32", 3/8", 13/32", 7/16", 15/32", 1/2"
- 10 ед. головка 3/8": 8, 9, 10, 11, 12, 13, 14, 15, 16, 17 мм
- 13 ед. головка 1/2": 14, 15, 16, 17, 18, 19, 21, 22, 23, 24, 27, 30, 32 мм
- 7 ед. головка глубокая 1/4": 6, 7, 8, 9, 10, 11, 12 мм
- 4 ед. головка глубокая 3/8": 10, 12, 13, 14 мм
- 4 ед. головка глубокая 1/2": 14, 17, 19, 21 мм
- 5 ед. головка с насадкой TORX 1/4": E4, E5, E6, E7, E8
- 5 ед. головка с насадкой TORX 3/8": E10, E12, E14, E16, E18
- ★ 6 ед. головка с насадкой TORX 1/4": T10, T15, T20, T25, T27, T30
- ★ 5 ед. головка с насадкой TORX 3/8": T40, T45, T50, T55, T60
- 6 ед. головка с насадкой HEX 1/4": H3, H4, H5, H6, H7, H8
- 3 ед. головка с насадкой PH 1/4": PH1, PH2, PH3
- 3 ед. головка с насадкой 8L 1/4": 4, 5.5, 6.5 мм
- 2 ед. удлинитель 1/4": 2", 4"
- 2 ед. удлинитель 3/8": 1-3/4", 6"
- 2 ед. удлинитель 1/2": 3", 10"
- 2 ед. головка для свечей зажигания 3/8": 16, 21 мм
- 3 ед. трещотка: 1/4", 3/8", 1/2" Dr.
- 3 ед. карданный переходник 1/4", 3/8", 1/2" Dr.
- 1 ед. вороток с шарниром 1/2" Dr.
- 2 ед. адаптер: 3/8" (F) x 1/4" (M), 1/2" (F) x 3/8" (M),
- 10 ед. ключ комбинированный:
- 8, 9, 10, 11, 12, 13, 14, 15, 17, 19 мм.
- 1 ед. кейс пластиковый.







## H085C НАБОР ИНСТРУМЕНА 1/4", 1/2" (85 ЕД.)

- 13 шт. Головка торцевая 1/4", 6 граней: 4, 4.5, 5, 5.5, 6, 7, 8, 9, 10, 11, 12, 13, 14 мм.
- 4 шт. Головка с насадкой HEX 1/4": 3, 4, 5, 6 мм.
- 6 шт. Головка с насадкой TORX 1/4": T8, T10, T15, T20, T25, T30.
- 3 шт. Головка с шлицевой насадкой 1/4": 4, 5.5, 6.5 мм.
- 2 шт. Головка с насадкой PH 1/4": PH1, PH2.
- 2 шт. Насадка PZ 1/4": PZ1, PZ2.
- 1 шт. Трещотка 1/4" (резиновая ручка).
- 2 шт. Удлинитель 1/4": 50 мм и 100 мм.
- 1 шт. Кардан 1/4" дюйма.
- 1 шт. Вороток-отвертка 1/4" 150 мм.
- 1 шт. Вороток 1/4" с плавающей головкой 115 мм.
- 1 шт. Гибкий вал 1/4".
- 1 шт. адаптер 1/4".
- 12 шт. Головка торцевая 1/2", 6 граней: 13, 14, 15, 16, 17, 18, 19, 22, 24, 27, 30, 32 мм.
- 3 шт. Свечная головка, 12 граней 1/2": 14 мм.
- 2 шт. Свечная головка, 6 граней 1/2": 16 мм и 21 мм.
- 1 шт. Трещотка 1/2" (резиновая ручка), 72 зубца.
- 2 шт. Удлинитель 1/2" 125 мм и 250 мм.
- 1 шт. Кардан 1/2".
- 1 шт. Держатель бит 1/2" x 5/16".
- 15 шт. 5/16 биты (дл. 30 мм).
- 4 шт. HEX: 8, 10, 12, 14 мм.
- 4 шт. TORX: T40, T45, T50, T55.
- 3 шт. SL: 8, 10, 12 мм.
- 2 шт. PH: PH3, PH4.
- 2 шт. PZ: PZ3, PZ4.
- 1 шт. Переходник 3/8" (F) x 1/2" (M) с отверстием.
- 11 шт. Ключ рожково-накидной: 8, 10, 11, 12, 13, 14, 15, 16, 17, 18, 19 мм.

## T085C-B72 НАБОР ИНСТРУМЕНА 1/4", 1/2" 12-ТИ ГРАН. (85 ЕД.)

- Головки торцевые 12РТ.
- Остальные элементы в наборе такие же, как в H085C.



## S085C-B72 НАБОР ИНСТРУМЕНА 1/4", 1/2" SURFACE (85 ЕД.)

- Головки surface.
- Остальные элементы в наборе такие же, как в H085C.



## H110B НАБОР ИНСТРУМЕНА 1/4", 1/2" (110 ЕД.)

- 13 шт. Головка торцевая, 6 граней 1/4": 4, 4.5, 5, 5.5, 6, 7, 8, 9, 10, 11, 12, 13, 14 мм.
- 8 шт. Головка торцевая длинная, 6 граней 1/4": 6, 7, 8, 9, 10, 11, 12, 13 мм.
- 5 шт. Головка торцевая 1/4": E4, E5, E6, E7, E8 мм.
- 4 шт. Головка с насадкой HEX 1/4": 3, 4, 5, 6 мм.
- 7 шт. Головка с насадкой TORX 1/4": T8, T10, T15, T20, T25, T27, T30.
- 3 шт. Головка с шлицевой насадкой 1/4": 4, 5.5, 6.5 мм.
- 2 шт. Головка с насадкой PH 1/4": PH1, PH2.
- 2 шт. Насадка PZ 1/4": PZ1, PZ2.
- 1 шт. Трещотка (силовая) 1/4" 36 зубцов (резиновая ручка).
- 1 шт. Удлинитель 1/4" 50 мм.
- 1 шт. Удлинитель 1/4" 100 мм.
- 1 шт. Удлинитель гибкий 150 мм.
- 1 шт. Вороток 1/4" с плавающей головкой 115 мм.
- 1 шт. Кардан 1/4".
- 1 шт. Вороток-отвертка 1/4" 150 мм.
- 4 шт. Короткие шестигранные 1.27, 1.5, 2, 2.5 мм.
- 17 шт. Головка торцевая, 6 граней, 1/2": 10-22, 24, 27, 30, 32 мм.
- 5 шт. Головка торцевая длинная, 12 граней, 1/2": 14, 15, 17, 19, 22 мм.
- 8 шт. Головка торцевая 1/2": E10, E11, E12, E14, E16, E18, E20, E24.
- 1 шт. Свечная головка, 12 граней 1/2": 14 мм.
- 2 шт. Свечная головка, 6 граней 1/2": 16 мм и 21 мм.
- 16 шт. 5/16 биты (S2, дл. 30 мм).
- 4 шт. HEX: 8, 10, 12, 14 мм.
- 5 шт. TORX: T40, T45, T50, T55, T60.
- 2 шт. PH: PH3, PH4.
- 2 шт. PZ: PZ3, PZ4.
- 3 шт. Шлицы 8, 10, 12 мм.
- 1 шт. Трещотка 1/2" силовая (резиновая ручка), 72 зубца.
- 2 шт. Удлинитель 1/2" 125 мм и 250 мм.
- 1 шт. Держатель бит 1/2" x 5/16".
- 1 шт. Переходник 3/8" (F) x 1/2" (M) с отверстием.
- 1 шт. Кардан 1/2".

## T110B-B72 НАБОР ИНСТРУМЕНА 1/4", 1/2" 12-ТИ ГРАН. (110 ЕД.)

- Головки торцевые 12РТ.
- Остальные элементы в наборе такие же, как в H110B.



## S110B-B72 НАБОР ИНСТРУМЕНА 1/4", 1/2" SURFACE (110 ЕД.)

- Головки surface.
- Остальные элементы в наборе такие же, как в H110B.



## H096B НАБОР ИНСТРУМЕНА 1/4", 1/2" 6-ТИ (96 ЕД.)

- 13 шт. головки 1/4" (6РТ): 4, 4.5, 5, 5.5, 6, 7, 8, 9, 10, 11, 12, 13, 14 мм.
- 8 шт. головки глубокие 1/4" (6РТ): 6, 7, 8, 9, 10, 11, 12, 13 мм.
- 17 шт. головки 1/2" (6РТ): 10, 11, 12, 13, 14, 15, 16, 17, 18, 19, 20, 21, 22, 24, 27, 30, 32 мм.
- 5 шт. головки глубокие 1/2" (6РТ): 14, 15, 17, 19, 22 мм.
- 1 шт. трещотка 1/4".
- 2 шт. удлинитель 1/4", 50 мм и 100 мм.
- 1 шт. вороток с плавающей головкой 1/4".
- 1 шт. кардан 1/4".
- 1 шт. вороток-отвертка, 150 мм.
- 1 шт. удлинитель 1/4", 150 мм.
- 1 шт. трещотка 1/2".
- 2 шт. удлинитель 1/2", 125 мм и 250 мм.
- 1 шт. свечная головка 1/2", 14 мм. (12РТ)
- 2 шт. свечная головка 1/2", 16 мм (6РТ) и 21 мм. (6РТ)
- 1 шт. кардан 1/2".
- 1 шт. держатель для бит 5/16".
- 1 шт. переходник 3/8" (F) x 1/2" (M).
- 14 шт. головки с насадкой 1/4" (биты S2, длина 37 мм.): 4 шт. HEX: 3, 4, 5, 6 мм.
- 7 шт. TORX: T8, T10, T15, T20, T25, T27, T30.
- 3 шт. SL: 4, 5.5, 6.5 мм.
- 2 шт. PH: PH1, PH2.
- 2 шт. PZ: PZ1, PZ2.
- 3 шт. Г-образные ключи HEX: 1.5, 2, 2.5 мм.
- 16 шт. биты 5/6" (S2, длина 30 мм.): 3 шт. SL: 8, 10, 12 мм.
- 4 шт. TORX: T40, T45, T50, T55.
- 2 шт. PH: PH3, PH4.
- 2 шт. PZ: PZ3, PZ4.
- 5 шт. HEX: 7, 8, 10, 12, 14 мм.

## H090C В36. НАБОР ИНСТРУМЕНА (90 ЕД.)

- 10 шт. головки 1/4" (6РТ) 4, 5, 6, 7, 8, 9, 10, 11, 12, 13 мм.
- 4 шт. головки глубокие 1/4" (6РТ) 8, 10, 12, 13 мм.
- 6 шт. головки TORX 1/4": E4, E5, E6, E7, E8, E10.
- 2 шт. головки TORX 1/2": E12, E14.
- 14 шт. головки 1/2" (6РТ): 10, 12, 13, 14, 15, 17, 18, 19, 21, 22, 24, 27, 30, 32 мм.
- 1 шт. трещотка 1/4".
- 1 шт. кардан 1/4".
- 1 шт. вороток-отвертка 1/4" 150 мм.
- 1 шт. удлинитель 1/4" 50 мм.
- 1 шт. кардан 1/4".
- 1 шт. удлинитель гибкий 1/4" 150 мм.
- 1 шт. вороток с плавающей головкой 113 мм.
- 1 шт. трещотка 1/2".
- 2 шт. удлинитель 1/2" 125 мм и 250 мм.
- 1 шт. кардан 1/2".
- 1 шт. свечная головка 1/2" 14 мм (12РТ).
- 2 шт. свечная головка 1/2" 16 мм (6РТ) и 21 мм (6РТ).
- 1 шт. переходник 3/8" (F) x 1/2" (M).
- 20 шт. биты 1/4": (S2)
- 4 шт. SPLINE: M6, M8, M10, M12
- 7 шт. TORX: T10, T15, T20, T25, T27, T30, T40
- 3 шт. PH: PH1, PH2, PH3
- 6 шт. HEX: 1.5, 2, 3, 4, 5, 6 мм.
- 10 шт. ключ рожково-накидной: 8, 10, 12, 13, 14, 15, 17, 19, 21, 24 мм.
- 1 шт. пассатижи 7".
- 1 шт. клещи переставные 250 мм.
- 1 шт. молоток 500 г.
- 6 шт. отвертки: 3 шт. PH: PH1x75мм, PH2x100мм, PH3x150мм.
- 3 шт. SL: 3x75мм, 6.5x38мм (укорочен.), 6.5x100мм.



## H145C НАБОР ИНСТРУМЕНА 1/4", 1/2" (145 ЕД.)

- 13 шт. головки торцевые 6-гр. 1/4": 4, 4.5, 5, 5.5, 6, 7, 8, 9, 10, 11, 12, 13, 14 мм.
- 6 шт. головки торцевые глубокие 6-гр. 1/4": 6, 7, 8, 10, 12, 13 мм.
- 4 шт. головки торцевые E-профиль 1/4": E5, E6, E7, E8.
- 1 шт. трещотка 1/4" 72 зубца.
- 3 шт. удлинители 1/4" 50 мм., 75 мм., 150 мм.
- 1 шт. удлинитель гибкий 1/4".
- 1 шт. кардан универсальный 1/4".
- 1 шт. вороток-отвертка 1/4" 150 мм.
- 1 шт. удлинитель переходник 1/4" (M)-3/8" (F).
- 1 шт. адаптер переходник 1/4" - 1/4".
- 22 шт. биты 1/4" (S2): 4 шт. бита 6-гранная PHILLIPS: PH0, PH1, PH2, PH3.
- 3 шт. бита шлицы SLOTTED: 4, 5.5, 7 мм.
- 5 шт. бита шестигранная HEX: 2.5, 3, 4, 5, 6 мм.
- 2 шт. бита POZI: PZ1, PZ2.
- 7 шт. бита TAMPERPROOF: T10H, T15H, T20H, T25H, T27H, T30H, T40H.
- 1 шт. адаптер 1/4".
- 19 шт. головки торцевые 6-гр. 1/2": 8, 9, 10, 11, 12, 13, 14, 15, 16, 17, 18, 19, 20, 21, 22, 24, 27, 30, 32 мм.
- 5 шт. головки торцевые глубокие 6-гр. 1/2": 13, 14, 17, 19, 22 мм.
- 5 шт. головки торцевые E-профиль 1/2": E10, E12, E14, E16, E18.
- 1 шт. трещотка 1/2" 72 зубца.
- 3 шт. удлинитель 1/2" 50 мм, 125 мм, 250 мм.
- 1 шт. головка свечная 1/2" 12-гр. 14 мм.
- 2 шт. головки свечные 1/2" 6-гр. 16 мм., 21 мм.
- 1 шт. кардан универсальный 1/2".
- 1 шт. вороток шарнирный 381 мм.
- 1 шт. удлинитель переходник 1/2" (M)-3/8" (F).
- 1 шт. адаптер переходник 1/2" - 5/16".
- 15 шт. биты 5/16" (S2): 1 шт. бита PHILLIPS: Ph4
- 2 шт. бита шлицы SLOTTED: 8, 10 мм
- 4 шт. бита HEX: 8, 10, 12, 14 мм
- 4 шт. бита: T40, T45, T50, T55
- 4 шт. бита TRIPLE SQUARE: M6, M8, M10, M12
- 16 шт. ключи комбинированные: 6, 7, 8, 9, 10, 11, 12, 13, 14, 15, 16, 17, 19, 21, 22, 24 мм.
- 11 шт. ключи шестигранные Г-образные: 1.5, 2, 2.5, 3, 4, 5, 6, 7, 8, 9, 10 мм.
- 4 шт. отвертки: 2 шт. отвертки крест: PH2x38L, PH2x100L
- 2 шт. отвертки шлицы 6ммx38L, 6ммx100L
- 1 шт. бокорезы диагональные 150 мм.
- 1 шт. плоскогубцы комбинированные 180 мм
- 1 шт. переставные клещи 250 мм
- 1 шт. магнит телескопический
- 1 шт. индикатор напряжения 3-48V



## H156C НАБОР ИНСТРУМЕНА (156 ЕД.)

- 12 шт. головки 1/4" (6РТ): 4, 4.5, 5, 5.5, 6, 7, 8, 9, 10, 11, 12, 13 мм.
- 8 шт. головки глубокие 1/4" (6РТ): 6, 7, 8, 9, 10, 11, 12, 13 мм.
- 5 шт. головки TORX 1/4": E4, E5, E6, E7, E8.
- 20 шт. головки 1/2" (6РТ): 8, 9, 10, 11, 12, 13, 14, 15, 16, 17, 18, 19, 20, 21, 22, 23, 24, 27, 30, 32 мм.
- 5 шт. головки глубокие 1/2" (6РТ): 14, 15, 17, 19, 22 мм.
- 6 шт. головки TORX 1/2": E10, E12, E14, E16, E18, E20.
- 1 шт. трещотка 1/4".
- 3 шт. удлинитель 1/4" 50 мм, 100 мм и 150 мм.
- 1 шт. кардан 1/4".
- 1 шт. вороток-отвертка 1/4" 150 мм
- 1 шт. удлинитель гибкий 1/4" 150 мм.
- 1 шт. держатель для бит 1/4"
- 1 шт. переходник 3/8" (F) x 1/2" (M).
- 1 шт. свечная головка 1/2" 14 мм (12РТ)
- 2 шт. свечная головка 1/2" 16 мм (6РТ) и 21 мм (6РТ).
- 1 шт. трещотка 1/2"
- 2 шт. удлинитель 1/2" 125 мм и 250 мм.
- 1 шт. кардан 1/2"
- 1 шт. переходник 3/8" (F) x 1/2" (M).
- 1 шт. держатель для бит 5/16"
- 1 шт. вороток с шарниром 380 мм
- 1 шт. вороток Г-образный 260 мм
- 27 шт. биты 1/4" (S2, дл.: 25 мм): 6 шт. HEX: 2, 2.5, 3, 4, 5, 6 мм
- 7 шт. TORX (с отверстием): T10H, T15H, T20H, T25H, T27H, T30H, T40H.
- 7 шт. TORX: T10, T15, T20, T25, T27, T30, T40.
- 3 шт. SL: 4, 5.5, 6.5 мм
- 2 шт. PZ: PZ1, PZ2
- 2 шт. PH: PH1, PH2.
- 7 шт. биты 5/16": (S2, дл.: 30 мм)
- 1 шт. - PH: PH3
- 4 шт. - HEX: 8, 10, 12, 14 мм
- 2 шт. - TORX: T45, T50.
- 17 шт. рожково-накидные ключи: 6, 7, 8, 9, 10, 11, 12, 13, 14, 15, 16, 17, 18, 19, 21, 22, 24 мм
- 4 шт. ключ разрезной: 8x10 11x13 12x14 17x19 мм.
- 9 шт. Г-образный ключ HEX: 1.5, 2, 2.5, 3, 4, 5, 6, 8, 10 мм
- 1 шт. пассатижи 7".
- 1 шт. клещи с фиксатором 10"
- 1 шт. молоток 500 г.
- 5 шт. набор выколотов и зубил: 1 шт. выколотка (4x9.5x150 мм)
- 1 шт. коническое зубило (5x9.5x130 мм)
- 1 шт. зубило (12x9.5x130 мм)
- 1 шт. коническая выколотка (3x9.5x120 мм)
- 1 шт. кернер (#2x9.5x120 мм)
- 7 шт. отвертки с антискользящей рукояткой: 4 шт. PH: PH1x75мм, PH2x38мм (укороч.), PH2x100мм (ударная), PH3x150мм.
- 3 шт. SL: 3x75мм, 6.5x38мм (укороч.), 6.5x100мм (ударная).







## H085C НАБОР ИНСТРУМЕНА 1/4", 1/2" (85 ЕД.)

- 13 шт. Головка торцевая 1/4", 6 граней: 4, 4.5, 5, 5.5, 6, 7, 8, 9, 10, 11, 12, 13, 14 мм.
- 4 шт. Головка с насадкой HEX 1/4": 3, 4, 5, 6 мм.
- 6 шт. Головка с насадкой TORX 1/4": T8, T10, T15, T20, T25, T30.
- 3 шт. Головка с шлицевой насадкой 1/4": 4, 5.5, 6.5 мм.
- 2 шт. Головка с насадкой PH 1/4": PH1, PH2.
- 2 шт. Насадка PZ 1/4": PZ1, PZ2.
- 1 шт. Трещотка 1/4" (резиновая ручка).
- 2 шт. Удлинитель 1/4": 50 мм и 100 мм.
- 1 шт. Кардан 1/4" дюйма.
- 1 шт. Вороток-отвертка 1/4" 150 мм.
- 1 шт. Вороток 1/4" с плавающей головкой 115 мм.
- 1 шт. Гибкий вал 1/4".
- 1 шт. адаптер 1/4".
- 12 шт. Головка торцевая 1/2", 6 граней: 14, 15, 16, 17, 18, 19, 20, 21, 22, 23, 24, 27, 30, 32 мм.
- 1 шт. Свечная головка, 12 граней 1/2": 14 мм.
- 2 шт. Свечная головка, 6 граней 1/2": 16 мм и 21 мм.
- 1 шт. Трещотка 1/2" (резиновая ручка), 72 зубца.
- 2 шт. Удлинитель 1/2" 125 мм и 250 мм.
- 1 шт. Кардан 1/2".
- 1 шт. Держатель бит 1/2" x 5/16".
- 15 шт. 5/16 биты: (дл. 30 мм).
- 4 шт. HEX: 8, 10, 12, 14 мм.
- 4 шт. TORX: T40, T45, T50, T55.
- 3 шт. SL: 8, 10, 12 мм.
- 2 шт. PH: PH3, PH4.
- 2 шт. PZ: PZ3, PZ4.
- 1 шт. Переходник 3/8" (F) x 1/2" (M) с отверстием.
- 1 шт. Ключ рожково-накидной: 8, 10, 11, 12, 13, 14, 15, 16, 17, 19, 22 мм.



## H110B НАБОР ИНСТРУМЕНА 1/4", 1/2" (110 ЕД.)

- 13 шт. Головка торцевая, 6 граней 1/4": 4, 4.5, 5, 5.5, 6, 7, 8, 9, 10, 11, 12, 13, 14 мм.
- 8 шт. Головка торцевая длинная, 6 граней 1/4": 6, 7, 8, 9, 10, 11, 12, 13 мм.
- 5 шт. Головка торцевая 1/4": E4, E5, E6, E7, E8 мм.
- 4 шт. Головка с насадкой HEX 1/4": 3, 4, 5, 6 мм.
- 7 шт. Головка с насадкой TORX 1/4": T8, T10, T15, T20, T25, T27, T30.
- 3 шт. Головка с шлицевой насадкой 1/4": 4, 5.5, 6.5 мм.
- 2 шт. Головка с насадкой PH 1/4": PH1, PH2.
- 2 шт. Насадка PZ 1/4": PZ1, PZ2.
- 1 шт. Трещотка (силовая) 1/4" 36 зубцов (резиновая ручка).
- 1 шт. Удлинитель 1/4" 50 мм.
- 1 шт. Удлинитель 1/4" 100 мм.
- 1 шт. Удлинитель гибкий 150 мм.
- 1 шт. Вороток 1/4" с плавающей головкой 115 мм.
- 1 шт. Кардан 1/4".
- 1 шт. Вороток-отвертка 1/4" 150 мм.
- 4 шт. Короткие шестигранники: 1.27, 1.5, 2, 2.5 мм.
- 17 шт. Головка торцевая, 6 граней, 1/2": 10-22, 24, 27, 30, 32 мм.
- 5 шт. Головка торцевая длинная, 12 граней, 1/2": 14, 15, 17, 19, 22 мм.
- 8 шт. Головка торцевая 1/2": E10, E11, E12, E14, E16, E18, E20, E24.
- 1 шт. Свечная головка, 12 граней 1/2": 14 мм.
- 2 шт. Свечная головка, 6 граней 1/2": 16 мм и 21 мм.
- 16 шт. 5/16 биты: (S2, дл. 30 мм).
- 4 шт. HEX: 8, 10, 12, 14 мм.
- 5 шт. TORX: T40, T45, T50, T55, T60.
- 2 шт. PH: PH3, PH4.
- 2 шт. PZ: PZ3, PZ4.
- 3 шт. Шлицы: 8, 10, 12 мм.
- 1 шт. Трещотка 1/2" силовая (резиновая рукоятка), 72 зубца.
- 2 шт. Удлинитель 1/2" 125 мм и 250 мм.
- 1 шт. Держатель бит 1/2" x 5/16".
- 1 шт. Переходник 3/8" (F) x 1/2" (M) с отверстием.
- 1 шт. Кардан 1/2".



## H096B НАБОР ИНСТРУМЕНА 1/4", 1/2" 6-ТИ (96 ЕД.)

- 13 шт. головки 1/4" (6PT): 4, 4.5, 5, 5.5, 6, 7, 8, 9, 10, 11, 12, 13, 14 мм.
- 8 шт. головки глубокие 1/4" (6PT): 6, 7, 8, 9, 10, 11, 12, 13 мм.
- 17 шт. головки 1/2" (6PT): 10, 11, 12, 13, 14, 15, 16, 17, 18, 19, 20, 21, 22, 24, 27, 30, 32 мм.
- 5 шт. головки глубокие 1/2" (6PT): 14, 15, 17, 19, 22 мм.
- 1 шт. трещотка 1/4".
- 2 шт. удлинитель 1/4", 50 мм и 100 мм.
- 1 шт. вороток с плавающей головкой 1/4".
- 1 шт. кардан 1/4".
- 1 шт. вороток-отвертка, 150 мм.
- 1 шт. удлинитель 1/4", 150 мм.
- 1 шт. трещотка 1/2".
- 2 шт. удлинитель 1/2", 125 мм и 250 мм.
- 1 шт. свечная головка 1/2", 14 мм. (12 PT)
- 2 шт. свечная головка 1/2", 16 мм (6 PT) и 21 мм (6 PT)
- 1 шт. кардан 1/2".
- 1 шт. держатель для бит 5/16".
- 1 шт. переходник 3/8" (F) x 1/2" (M).
- 18 шт. головки с насадкой 1/4" (биты S2, длина 37 мм.): 4 шт. HEX: 3, 4, 5, 6 мм. 7 шт. TORX: T8, T10, T15, T20, T25, T27, T30. 3 шт. SL: 4, 5.5, 6.5 мм. 2 шт. PH: PH1, PH2. 2 шт. PZ: PZ1, PZ2.
- 3 шт. Г-образные ключи HEX: 1.5, 2, 2.5 мм.
- 16 шт. биты 5/6": (S2, длина 30 мм.): 3 шт. SL: 8, 10, 12 мм. 4 шт. TORX: T40, T45, T50, T55. 2 шт. PH: PH3, PH4. 2 шт. PZ: PZ3, PZ4. 5 шт. HEX: 7, 8, 10, 12, 14 мм.

## H090C B36. НАБОР ИНСТРУМЕНА (90 ЕД.)

- 10 шт. головки 1/4" (6 PT) 4, 5, 6, 7, 8, 9, 10, 11, 12, 13 мм.
- 4 шт. головки глубокие 1/4" (6 PT) 8, 10, 12, 13 мм.
- 6 шт. головки TORX 1/4": E4, E5, E6, E7, E8, E10.
- 2 шт. головки TORX 1/2": E12, E14.
- 14 шт. головки 1/2" (6 PT): 10, 12, 13, 14, 15, 17, 18, 19, 21, 22, 24, 27, 30, 32 мм.
- 1 шт. трещотка 1/4".
- 1 шт. кардан 1/4".
- 1 шт. вороток-отвертка 1/4" 150 мм.
- 1 шт. удлинитель 1/4" 50 мм.
- 1 шт. кардан 1/4".
- 1 шт. удлинитель гибкий 1/4" 150 мм.
- 1 шт. вороток с плавающей головкой 113 мм.
- 1 шт. трещотка 1/2".
- 2 шт. удлинитель 1/2" 125 мм и 250 мм.
- 1 шт. кардан 1/2".
- 1 шт. свечная головка 1/2" 14 мм (12PT).
- 2 шт. свечная головка 1/2" 16 мм (6PT) и 21 мм (6PT).
- 1 шт. переходник 3/8" (F) x 1/2" (M).
- 20 шт. биты 1/4": (S2) 4 шт. SPLINE: M6, M8, M10, M12 7 шт. TORX: T10, T15, T20, T25, T27, T30, T40 3 шт. PH: PH1, PH2, PH3 6 шт. HEX: 1.5, 2, 3, 4, 5, 6 мм.
- 10 шт. ключ рожково-накидной: 8, 10, 12, 13, 14, 15, 17, 19, 21, 24 мм.
- 1 шт. пассатижи 7".
- 1 шт. клещи переставные 250 мм.
- 1 шт. молоток 500 г.
- 6 шт. отвертки: 3 шт. PH: PH1x75мм, PH2x100мм, PH3x150мм. 3 шт. SL: 3x75мм, 6.5x38мм (укорочен.), 6.5x100мм.



## H145C НАБОР ИНСТРУМЕНА 1/4", 1/2" (145 ЕД.)

- 13 шт. головки торцевые 6-гр. 1/4": 4, 4.5, 5, 5.5, 6, 7, 8, 9, 10, 11, 12, 13, 14 мм.
- 6 шт. головки торцевые глубокие 6-гр. 1/4": 6, 7, 8, 10, 12, 13 мм.
- 4 шт. головки торцевые E-профиль 1/4": E5, E6, E7, E8.
- 1 шт. трещотка 1/4" 72 зубца.
- 3 шт. удлинители 1/4" 50 мм., 75 мм., 150 мм.
- 1 шт. удлинитель гибкий 1/4".
- 1 шт. кардан универсальный 1/4".
- 1 шт. вороток-отвертка 1/4" 150 мм.
- 1 шт. удлинитель переходник 1/4"(M)-3/8"(F).
- 1 шт. адаптер переходник 1/4" - 1/4".
- 22 шт. биты 1/4" (S2): 4 шт. бита 6-гранная PHILLIPS: PH0, PH1, PH2, PH3. 3 шт. бита шлиц SLOTTED: 4, 5.5, 7 мм. 5 шт. бита шестигранная HEX: 2.5, 3, 4, 5, 6 мм. 2 шт. бита POZI: PZ1, PZ2. 7 шт. бита TAMPERPROOF: T10H, T15H, T20H, T25H, T27H, T30H, T40H. 1 шт. адаптер 1/4".
- 19 шт. головки торцевые 6-гр. 1/2": 8, 9, 10, 11, 12, 13, 14, 15, 16, 17, 18, 19, 20, 21, 22, 24, 27, 30, 32 мм.
- 5 шт. головки торцевые глубокие 6-гр. 1/2": 13, 14, 17, 19, 22 мм.
- 5 шт. головки торцевые E-профиль 1/2": E10, E12, E14, E16, E18.
- 1 шт. трещотка 1/2" 72 зубца.
- 3 шт. удлинитель 1/2" 50 мм, 125 мм, 250 мм.
- 1 шт. головка свечная 1/2" 12-гр. 14 мм.
- 1 шт. кардан универсальный 1/2".
- 1 шт. вороток шарнирный 381 мм.
- 1 шт. удлинитель переходник 1/2"(M)-3/8"(F).
- 1 шт. адаптер переходник 1/2" - 5/16".
- 15 шт. биты 5/16" (S2): 1 шт. бита PHILLIPS: Ph4 2 шт. бита шлиц SLOTTED: 8, 10 мм 4 шт. бита HEX: 8, 10, 12, 14 мм 4 шт. бита: T40, T45, T50, T55 4 шт. бита TRIPLE SQUARE: M6, M8, M10, M12
- 16 шт. ключи комбинированные: 6, 7, 8, 9, 10, 11, 12, 13, 14, 15, 16, 17, 19, 21, 22, 24 мм.
- 11 шт. ключи шестигранные Г-образные: 1.5, 2, 2.5, 3, 4, 5, 6, 7, 8, 9, 10 мм.
- 4 шт. отвертки: 2 шт. отвертки крест: PH2x38L, PH2x100L 2 шт. отвертки шлиц: 6ммx38L, 6ммx100L
- 1 шт. бокорезы диагональные 150 мм.
- 1 шт. плоскогубцы комбинированные 180 мм
- 1 шт. переставные клещи 250 мм
- 1 шт. магнит телескопический
- 1 шт. индикатор напряжения 3-48V



## H156C НАБОР ИНСТРУМЕНА (156 ЕД.)

- 12 шт. головки 1/4" (6 PT): 4, 4.5, 5, 5.5, 6, 7, 8, 9, 10, 11, 12, 13 мм.
- 8 шт. головки глубокие 1/4" (6 PT): 6, 7, 8, 9, 10, 11, 12, 13 мм.
- 5 шт. головки TORX 1/4": E4, E5, E6, E7, E8.
- 20 шт. головки 1/2" (6 PT): 8, 9, 10, 11, 12, 13, 14, 15, 16, 17, 18, 19, 20, 21, 22, 23, 24, 27, 30, 32 мм.
- 5 шт. головки глубокие 1/2" (6 PT): 14, 15, 17, 19, 22 мм.
- 6 шт. головки TORX 1/2": E10, E12, E14, E16, E18, E20.
- 1 шт. трещотка 1/4".
- 3 шт. удлинитель 1/4" 50 мм, 100 мм и 150 мм.
- 1 шт. кардан 1/4".
- 1 шт. вороток-отвертка 1/4" 150 мм
- 1 шт. удлинитель гибкий 1/4" 150 мм.
- 1 шт. держатель для бит 1/4"
- 1 шт. переходник 3/8" (F) x 1/2" (M).
- 1 шт. свечная головка 1/2" 14 мм (12PT)
- 2 шт. свечная головка 1/2" 16 мм (6PT) и 21 мм (6PT).
- 1 шт. трещотка 1/2"
- 2 шт. удлинитель 1/2" 125 мм и 250 мм.
- 1 шт. кардан 1/2"
- 1 шт. переходник 3/8" (F) x 1/2" (M).
- 1 шт. держатель для бит 5/16"
- 1 шт. вороток с шарниром 380 мм
- 1 шт. вороток г-образный 260 мм
- 27 шт. биты 1/4" (S2, дл.: 25 мм): 6 шт. HEX: 2, 2.5, 3, 4, 5, 6 мм 7 шт. TORX (с отверстием): T10H, T15H, T20H, T25H, T27H, T30H, T40H. 7 шт. TORX: T10, T15, T20, T25, T27, T30, T40. 3 шт. SL: 4, 5.5, 6.5 мм 2 шт. PZ: PZ1, PZ2 2 шт. PH: PH1, PH2.
- 7 шт. биты 5/16": (S2, дл.: 30 мм) 1 шт. - PH: PH3 4 шт. - HEX: 8, 10, 12, 14 мм 2 шт. - TORX: T45, T50.
- 17 шт. рожково-накидные ключи: 6, 7, 8, 9, 10, 11, 12, 13, 14, 15, 16, 17, 18, 19, 21, 22, 24 мм.
- 4 шт. ключ разрезной: 8x10 11x13 12x14 17x19 мм.
- 9 шт. г-образный ключ HEX: 1.5, 2, 2.5, 3, 4, 5, 6, 8, 10 мм
- 1 шт. пассатижи 7".
- 1 шт. клещи с фиксатором 10"
- 1 шт. молоток 500 г.
- 5 шт. набор выколоток и зубил: 1 шт. выколотка (4x9.5x150 мм) 1 шт. коническое зубило (5x9.5x130 мм) 1 шт. зубило (12x9.5x130 мм) 1 шт. коническая выколотка (3x9.5x120 мм)
- 7 шт. отвертки с антискользящей рукояткой: 4 шт. PH: PH1x75мм, PH2x38мм (укороч.), PH2x100мм (ударная), PH3x150мм. 3 шт. SL: 3x75мм, 6.5x38мм (укороч.), 6.5x100мм (ударная).





## 443808 ГОЛОВКА УДАРНАЯ 1/2"

- Изготовлена из высококачественной хром-молибденовой стали.
- 6 граней, метрический размер.

Артикул	S	A	B	C	L
443808	8	25	14	22	38
443810	10	25	16.7	22	38
443811	11	25	18	22	38
443812	12	25	19	22	38
443813	13	25	20	22	38
443814	14	25	21.5	22	38
443815	15	25	23	22	38
443816	16	25	24	22	38
443817	17	25	26	17	38
443818	18	25	27	17	38
443819	19	25	28	17	38
443821	21	25	30	17	38
443822	22	30	32	17	38
443823	23	30	33	17	38
443824	24	30	34	17	38
443825	25	30	35	17	40
443826	26	30	36	17	42
443827	27	30	38	17	42
443829	29	30	41	17	42
443830	30	30	42	17	42
443832	32	30	44	17	42
443833	33	35	46	17	48
443834	34	35	48	17	48
443835	35	35	49	17	48
443836	36	35	50	17	48
443838	38	35	52	17	48
443839	39	35	54	17	48
443841	41	35	56	17	54
443846	46	35	62	17	60

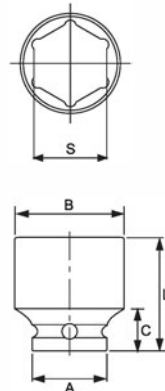

## 448208 ГОЛОВКА УДАРНАЯ ГЛУБОКАЯ 1/2"

- Изготовлена из высококачественной хром-молибденовой стали.
- 6 граней, метрический размер.

Артикул	S	A	B	C	L
448208	8	25	14	24	82
448210	10	25	16.7	24	82
448211	11	25	18	24	82
448212	12	25	19	24	82
448213	13	25	20	24	82
448214	14	25	21.5	24	82
448215	15	25	23	24	82
448216	16	25	24	24	82
448217	17	25	26	17	82
448218	18	25	27	17	82
448219	19	25	28	17	82
448221	21	25	30	17	82
448222	22	30	32	17	82
448223	23	30	33	17	82
448224	24	30	34	17	82
448225	25	30	35	17	82
448226	26	30	36	17	82
448227	27	30	38	17	82
448229	29	30	41	17	82
448230	30	30	42	17	82
448232	32	30	44	17	82
448233	33	35	46	17	82
448234	34	35	48	17	82
448235	35	35	49	17	82
448236	36	35	50	17	82
448238	38	35	52	17	82
448241	41	35	56	17	82

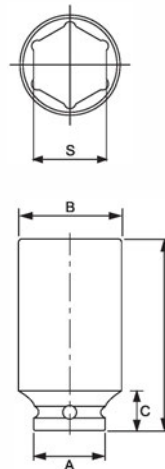

## 448117 ГОЛОВКА УДАРНАЯ ТОНКОСТЕННАЯ ГЛУБОКАЯ 1/2"

- 6 граней.
- Изготовлена из специального сплава стали, отличается прочностью и жесткостью.
- Произведена путем плавления в вакуумной формовке.

Артикул	РАЗМЕР	ДИАМЕТР	ДЛИНА
448117	17	23.9	82
448119	19	25.9	82
448121	21	28	82

## J404B НАБОР УДАРНЫХ ГОЛОВОК ТОНКОСТЕННЫХ ГЛУБОКИХ 1/2" (4 ЕД.)

- В комплекте: 3 шт. 1/2" x 82 17, 19, 21 мм головки тонкостенные ударные.
- 1 шт. головка ударная шестигранная 1/2" x 60 H12.

## 443910 ГОЛОВКА УДАРНАЯ 1/2" (12 ГРАНЕЙ)

- Изготовлена из высококачественной хром-молибденовой стали.
- 12 граней, метрический размер.

Артикул	S	A	B	C	L
443910	10	25	16.7	22	38
443912	12	25	19.0	22	38
443913	13	25	20.2	22	38
443914	14	25	21.5	22	38
443915	15	25	23.0	22	38
443917	17	25	26.0	17	38
443919	19	25	28.0	17	38
443921	21	25	30.0	17	38
443922	22	30	32.0	17	38
443924	24	30	34.0	17	38

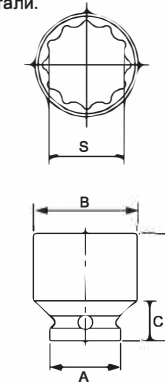

## 448310 ГОЛОВКА УДАРНАЯ ТОНКОСТЕННАЯ 1/2" (12 ГРАНЕЙ)

- Изготовлена из высококачественной хром-молибденовой стали.
- 12 граней, метрический размер.

Артикул	S	A	B	C	L
448310	10	25	15.5	24	82
448312	12	25	18.0	24	82
448313	13	25	19.2	24	82
448314	14	25	20.5	24	82
448315	15	25	21.7	24	82
448316	16	25	23.5	24	82
448317	17	25	24.0	24	82
448318	18	25	25.5	17	82
448319	19	25	26.5	17	82
448321	21	25	29.0	17	82
448322	22	30	30.0	17	82
448324	24	30	33.0	17	82
448327	27	30	37.0	17	82
448330	30	30	41.0	17	82
448332	32	30	43.0	17	82
448334	34	30	46.0	17	82
448336	36	35	49.0	17	82
448339	39	35	53.0	17	82

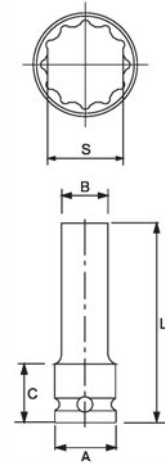

## 442810 ГОЛОВКА ТОРЦЕВАЯ УДАРНАЯ МИНИ 1/2"

- Изготовлены из высококачественной хромомолибденовой стали.
- 6 граней, метрический размер.

Артикул	S	A	B	L
442810	10	22	16.7	28
442811	11	22	18	28
442812	12	22	19	28
442813	13	22	20	28
442814	14	22	21.5	28
442815	15	22	23	28
442816	16	22	24	28
442817	17	22	26	28
442818	18	22	27	28
442819	19	22	28	28
442821	21	22	30	28
442822	22	22	32	28
442823	23	22	33	28
442824	24	22	34	28

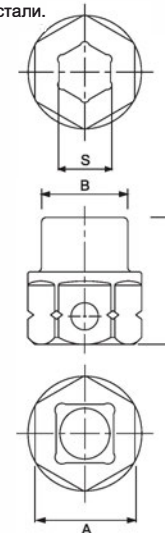

## J412M НАБОР ГОЛОВОК ТОРЦЕВЫХ УДАРНЫХ МИНИ 1/2" (12 ЕД.)

- Размер: 10, 12, 13, 14, 15, 16, 17, 18, 19, 21, 22, 24 мм.
- Посадочный квадрат: 1/2".
- Количество в наборе: 12 шт.

## J415M НАБОР ГОЛОВОК ТОРЦЕВЫХ УДАРНЫХ МИНИ 1/2" (15 ЕД.)

- В комплекте: головки мини 1/2" (10, 11, 12, 13, 14, 15, 16, 17, 18, 19, 21, 22, 23, 24) - 14 шт.; ключ 1/2"x22 мм. - 1 шт.
- Специально разработан для применения в условиях ограниченного пространства.







765517 765519 765521 765522

## 765517 ГОЛОВКА УДАРНАЯ УСИЛЕННАЯ ДЛЯ ЛИТЫХ ДИСКОВ

- Усиленная конструкция.
- Увеличенный срок службы.
- Прозрачная втулка из ПВХ для безопасного монтажа/демонтажа дисков.

Артикул	Размер	Диаметр патрона	Диаметр головки	Цвет	Длина
765517	17 мм	26	24	●	85
765519	19 мм	28	26	●	85
765521	21 мм	30	28	●	85
765522	22 мм	31	29	●	85

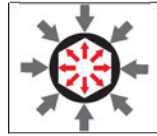

7655

7655A

## 7655 НАБОР ГОЛОВОК УДАРНЫХ ДЛЯ ЛИТЫХ ДИСКОВ

- Размер: 17мм, 19мм, 21мм
- Головки имеют фиксированный момент усилия

Артикул	Количество	Комплектация
7655	3 шт.	17мм, 19мм, 21мм
7655A	3 шт.	17мм, 19мм, 22мм



3304

3304A

## 330417 УДАРНАЯ ГОЛОВКА ДЛЯ ЛИТЫХ ДИСКОВ

- Размер: 17мм
- Тонкостенные ударные головки предназначены для установки/снятия гаек креплений колеса, находящихся в глубоких посадочных колодцах
- Оснащена внешней защитной гильзой для того чтобы не поцарапать диск при работе

Артикул	Размер	Диаметр головки	Цвет	Длина
330417	17 мм	26	●	86
330419	19 мм	28	●	86
330421	21 мм	30	●	86
330422	22 мм	31	●	86
553023	23 мм	33.5	●	86



330417 330419 330421 330422 553023

## 3304 НАБОР ГОЛОВОК УДАРНЫХ ДЛЯ ЛИТЫХ ДИСКОВ

- Размеры: 17мм, 19мм, 21мм
- Тонкостенные ударные головки предназначены для установки/снятия гаек креплений колеса, находящихся в глубоких посадочных колодцах
- Оснащены внешней защитной гильзой для того чтобы не поцарапать диск при работе

Артикул	Количество	Комплектация
3304	3 шт.	17 мм, 19 мм, 21 мм
3304A	3 шт.	17 мм, 19 мм, 22 мм
5530	5 шт.	17 мм, 19 мм, 21 мм, 22 мм, 23 мм



5530



## 5444 КОМПЛЕКТ ГОЛОВОК УДАРНЫХ, ДЛИНА 100 ММ.

- Размер: 1/2" D x 6 P.T. • В комплекте: 3 шт.

Артикул	Размер	Диаметр	Длина	Глубина
5444-17	17 мм	24	100мм	22
5444-19	19 мм	26	100мм	24
5444-21	21 мм	28	100мм	26



## 5539 НАБОР ГОЛОВОК УДАРНЫХ ДЛЯ ЛИТЫХ ДИСКОВ 17-19-21 ММ

- Удлиненная конструкция позволяет откручивать болты и гайки глубокой посадки.
- Оснащены внешней защитной оболочкой для исключения повреждения диска при откручивании/закручивании болта или гайки.
- Комплектация: ● 1/2" x 17 мм, ● 1/2" x 19 мм, ● 1/2" x 21 мм
- Материал: Cr-Mo.
- Длина: 150 мм



## 3522 НАБОР ГОЛОВОК УДАРНЫХ С ФИКСИРОВАННЫМ УСИЛИЕМ (3 ЕД.)

- Запатентованная конструкция предназначена для крепежа колесных гаек автомобильных дисков.
- В комплект входят тонкостенные головки размером 17, 19 и 21 мм.
- Момент затяжки: 100 Нм
- Способ применения:



а. Открутить колесные гайки с максимальным крутящим моментом гайковерта.  
 б. Зафиксировать колесную гайку в головке. Используя гайковерт, закрутить гайку с заданным усилием.  
 в. С помощью динамометрического ключа убедиться, что гайка закручена с требуемым усилием.

## 445517 ГОЛОВКА УДАРНАЯ СРЕДНЕЙ ГЛУБИНЫ 1/2"

- Изготовлена из высококачественной хром-молибденовой стали.
- 6 граней.

Артикул	Размер	Диаметр	Длина	Артикул	Размер	Диаметр	Длина
445517	17	25	55	445521	21	30	55
445519	19	27	55				



## J403A НАБОР ГОЛОВОК УДАРНЫХ СРЕДНЕЙ ГЛУБИНЫ 1/2" (3 ЕД.)

- В комплекте: 17, 19, 21 мм.

## 445417 ГОЛОВКА УДАРНАЯ СРЕДНЕЙ ГЛУБИНЫ ТОНКОСТЕННАЯ 1/2"

- 6 граней.
- Изготовлена из специального сплава стали, отличается прочностью и жесткостью.
- Произведена путем плавления в вакуумной формовке.

Артикул	Размер	Диаметр	Длина	Артикул	Размер	Диаметр	Длина
445417	17	23.4	55	445421	21	27.4	55
445419	19	25.4	55				



## J403B НАБОР ГОЛОВОК УДАРНЫХ СРЕДНЕЙ ГЛУБИНЫ ТОНКОСТЕННЫХ 1/2" (3 ЕД.)

- В комплекте: 17, 19, 21 мм.

## 6619 ГОЛОВКА ДЛЯ СЕКРЕТНОЙ ГАЙКИ КОЛЕСА 1/2" 16X70MM 7-МИ ГРАННАЯ (ТОЙОТА HYUNDAI HONDA)

- Специально предназначена для демонтажа секреток с 7-ю гранями.
- Материал: Cr-Mo.
- Применение: Toyota, Hyundai, Honda и т.д.

Артикул	Размер
6619	1/2" DR 16 мм x 7PT (70L)
4519	1/2" DR 17 мм x 7PT (70L)



6619

4519

## J410M НАБОР ГОЛОВОК УДАРНЫХ 1/2" (10 ЕД., 6 ГРАНЕЙ)

- В комплекте: 10, 12, 13, 14, 15, 17, 19, 21, 22, 24 мм
- под ключ 1/2", 6 граней.



## J410P НАБОР ГОЛОВОК УДАРНЫХ 1/2" (10 ЕД., 12 ГРАНЕЙ)

- В комплекте: 10, 12, 13, 14, 15, 17, 19, 21, 22, 24 мм
- под ключ 1/2", Dr., 12 граней.



## J4137 НАБОР ГОЛОВОК УДАРНЫХ 1/2" (137 ЕД.)

- В комплекте: • 137 ед. головки ударные 1/2":
- 1 ед. - металлический шкаф

Артикул	РАЗМЕР x КОЛИЧЕСТВО		
J4137 (6PT.)	10 мм x 10 шт.	16 мм x 10 шт.	24 мм x 8 шт.
	11 мм x 10 шт.	17 мм x 10 шт.	27 мм x 7 шт.
	12 мм x 10 шт.	19 мм x 10 шт.	29 мм x 5 шт.
	13 мм x 10 шт.	21 мм x 9 шт.	30 мм x 5 шт.
	14 мм x 10 шт.	22 мм x 8 шт.	32 мм x 5 шт.
	15 мм x 10 шт.		

## J4137L НАБОР ГОЛОВОК УДАРНЫХ ГЛУБОКИХ 1/2" (137 ЕД.)

- В комплекте: • 137 ед. головки ударные глубокие 1/2":
- 1 ед. - металлический шкаф

Артикул	РАЗМЕР x КОЛИЧЕСТВО		
J4137L (6PT.)	10 мм x 10 шт.	16 мм x 10 шт.	24 мм x 8 шт.
	11 мм x 10 шт.	17 мм x 10 шт.	27 мм x 7 шт.
	12 мм x 10 шт.	19 мм x 10 шт.	29 мм x 5 шт.
	13 мм x 10 шт.	21 мм x 9 шт.	30 мм x 5 шт.
	14 мм x 10 шт.	22 мм x 8 шт.	32 мм x 5 шт.
	15 мм x 10 шт.		





**645217 ГОЛОВКА УДАРНАЯ 3/4" (6 ГРАНЕЙ)**

• 6 граней, метрический размер.

Артикул	S	A	B	L
645217	17	38.0	28.5	50.0
645218	18	38.0	29.5	52.0
645219	19	38.0	30.0	52.0
645221	21	38.0	32.0	52.0
645222	22	38.0	34.0	52.0
645223	23	38.0	35.0	52.0
645224	24	38.0	36.0	52.0
645225	25	38.0	38.0	52.0
645226	26	38.0	38.0	52.0
645227	27	40.0	40.0	52.0
645228	28	42.0	42.0	52.0
645229	29	42.0	42.0	52.0
645230	30	44.0	44.0	52.0
645232	32	44.0	46.0	52.0
645233	33	44.0	48.0	56.0
645234	34	44.0	48.0	56.0
645235	35	44.0	50.0	56.0
645236	36	44.0	52.0	56.0
645238	38	44.0	53.0	56.0
645240	40	44.0	56.0	62.0
645241	41	44.0	58.0	62.0
645242	42	44.0	61.0	62.0
645243	43	44.0	63.0	63.0
645244	44	44.0	65.0	63.0
645245	45	44.0	66.0	63.0
645246	46	44.0	67.0	63.0
645248	48	44.0	69.0	68.0
645250	50	54.0	71.0	72.0
645252	52	54.0	74.0	72.0
645254	54	54.0	77.0	72.0
645255	55	54.0	77.0	74.0
645257	57	54.0	80.0	74.0
645258	58	54.0	82.0	74.0
645260	60	54.0	84.0	80.0

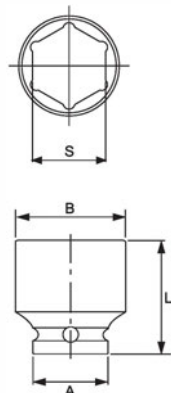

**649017 ГОЛОВКА УДАРНАЯ ГЛУБОКАЯ 3/4" (6 ГРАНЕЙ)**

• 6 граней, метрический размер.

Артикул	S	A	B	L
649017	17	38.0	28.5	90.0
649019	19	38.0	30.0	90.0
649021	21	38.0	32.0	90.0
649022	22	38.0	34.0	90.0
649023	23	38.0	35.0	90.0
649024	24	38.0	36.0	90.0
649025	25	38.0	38.0	90.0
649026	26	38.0	38.0	90.0
649027	27	40.0	40.0	90.0
649028	28	42.0	42.0	90.0
649029	29	42.0	42.0	90.0
649030	30	44.0	44.0	90.0
649032	32	44.0	46.0	90.0
649033	33	44.0	48.0	90.0
649034	34	44.0	48.0	90.0
649035	35	44.0	50.0	90.0
649036	36	44.0	52.0	90.0
649038	38	44.0	53.0	92.0
649041	41	44.0	58.0	92.0
649046	46	44.0	67.0	92.0
649050	50	54.0	71.0	95.0

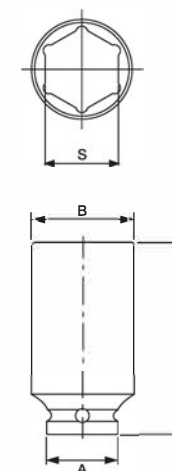

**649117 ГОЛОВКА УДАРНАЯ ГЛУБОКАЯ 3/4" (КВАДРАТ)**

• 4 грани, метрический размер.

Артикул	S	A	B	L
649117	17	44	37	90
649119	19	44	39	90
649120	20	44	41	90
649121	21	44	42	90



**645317 ГОЛОВКА УДАРНАЯ 3/4" (12 ГРАНЕЙ)**

• 12 граней, метрический размер.

Артикул	S	A	B	L
645317	17	38.0	28.5	51.0
645319	19	38.0	30.0	51.0
645321	21	38.0	32.0	51.0
645322	22	38.0	34.0	51.0
645323	23	38.0	35.0	51.0
645324	24	38.0	36.0	51.0
645327	27	40.0	40.0	52.0
645329	29	42.0	42.0	52.0
645330	30	44.0	44.0	52.0
645332	32	44.0	46.0	52.0
645334	34	44.0	48.0	56.0
645335	35	44.0	50.0	56.0
645336	36	44.0	52.0	56.0
645338	38	44.0	53.0	56.0
645341	41	44.0	58.0	58.0

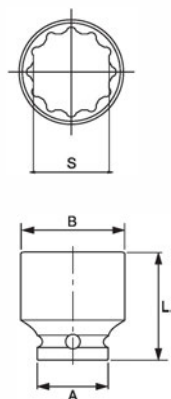

**844017 ГОЛОВКА УДАРНАЯ ПОД КЛЮЧ 1" (КВАДРАТ)**

• 4 грани, метрический размер.

Артикул	S	A	B	L
844017	17	54	40.0	57.0
844019	19	54	43.0	57.0
844020	20	54	45.0	57.0
844021	21	54	47.0	57.0



**847617 ГОЛОВКА УДАРНАЯ СРЕДНЕЙ ГЛУБИНЫ 1" (КВАДРАТ)**

• 4 грани, метрический размер.

Артикул	S	A	B	L
847617	17	54	40	76
847619	19	54	43	76
847620	20	54	45	76
847621	21	54	47	76





**845819 ГОЛОВКА УДАРНАЯ 1" (6 ГРАНЕЙ)**

• 6 граней, метрический размер.

Артикул	S	A	B	L
845819	19	51.0	36.0	58.0
845821	21	51.0	38.0	58.0
845822	22	51.0	39.0	58.0
845823	23	51.0	40.0	58.0
845824	24	51.0	40.0	58.0
845825	25	51.0	41.0	58.0
845826	26	51.0	42.5	58.0
845827	27	51.0	44.0	58.0
845828	28	51.0	45.0	58.0
845829	29	51.0	46.0	60.0
845830	30	51.0	48.0	60.0
845832	32	51.0	51.0	60.0
845833	33	53.0	53.0	62.0
845834	34	54.0	54.0	62.0
845835	35	54.0	54.0	62.0
845836	36	54.0	56.0	62.0
845838	38	54.0	58.0	62.0
845840	40	54.0	60.0	62.0
845841	41	54.0	61.5	62.0
845842	42	54.0	63.0	64.0
845844	44	54.0	65.0	64.0
845845	45	54.0	66.0	64.0
845846	46	54.0	68.0	64.0
845848	48	54.0	70.0	68.0
845850	50	54.0	73.0	70.0
845852	52	54.0	75.0	70.0
845853	53	54.0	75.0	70.0
845854	54	54.0	78.0	70.0
845855	55	54.0	79.0	72.0
845857	57	54.0	84.0	75.0
845858	58	54.0	85.0	75.0
845860	60	54.0	87.0	78.0
845863	63	54.0	91.0	80.0
845865	65	54.0	93.0	80.0
845867	67	54.0	95.0	82.0
845870	70	54.0	98.0	85.0
845875	75	86.0	104.0	95.0
845876	76	86.0	106.0	98.0
845880	80	86.0	109.0	100.0
845885	85	86.0	115.0	100.0
845890	90	86.0	125.0	105.0

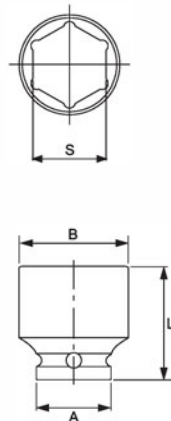

**J608B НАБОР ГОЛОВОК СТУПИЧНЫХ 3/4" (8 ЕД.)**

• Специально предназначен для разборки/сборки ступиц грузовых автомобилей.  
 • 3/4" Dr. x 90 6PT : 35, 36, 38, 41 мм.  
 • 3/4" Dr. x 90 4PT : 17, 19, 20, 21 мм.



**J808B НАБОР ГОЛОВОК СТУПИЧНЫХ 1" (8 ЕД.)**

• Специально предназначен для разборки/сборки ступиц грузовых автомобилей.  
 • 1" Dr. x 80 6PT : 35, 36, 38, 41 мм.  
 • 1" Dr. x 76 4PT : 17, 19, 20, 21 мм.

**849019 ГОЛОВКА УДАРНАЯ ГЛУБОКАЯ 1" (6 ГРАНЕЙ)**

• 6 граней, метрический размер.

Артикул	S	A	B	L
849019	19	51.0	36.0	90.0
849021	21	51.0	38.0	90.0
849022	22	51.0	39.0	90.0
849023	23	51.0	40.0	90.0
849024	24	51.0	40.5	90.0
849025	25	51.0	41.0	90.0
849026	26	51.0	42.5	90.0
849027	27	51.0	44.0	90.0
849028	28	51.0	45.0	90.0
849029	29	51.0	46.0	90.0
849030	30	51.0	48.0	90.0
849032	32	51.0	51.0	90.0
849033	33	53.0	53.0	90.0
849034	34	54.0	54.0	90.0
849035	35	54.0	54.0	90.0
849036	36	54.0	56.0	90.0
849038	38	54.0	58.0	92.0
849040	40	54.0	60.0	92.0
849041	41	54.0	61.5	92.0
849042	42	54.0	63.0	92.0
849044	44	54.0	65.0	92.0
849045	45	54.0	66.0	92.0
849046	46	54.0	68.0	92.0
849048	48	54.0	70.0	92.0
849050	50	54.0	73.0	95.0
849052	52	54.0	75.0	95.0
849054	54	54.0	78.0	95.0
849055	55	54.0	79.0	100.0
849057	57	54.0	84.0	100.0
849060	60	54.0	87.0	105.0
849063	63	54.0	91.0	110.0
849065	65	54.0	93.0	120.0
849067	67	54.0	95.0	120.0
849070	70	54.0	98.0	124.0
849075	75	86.0	104.0	135.0
849080	80	86.0	109.0	135.0

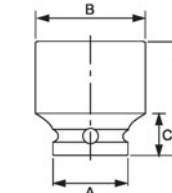
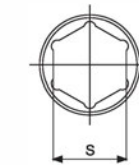

**848030 ГОЛОВКА УДАРНАЯ СРЕДНЕЙ ГЛУБИНЫ 1" (6 ГРАНЕЙ)**

• 6 граней, метрический размер.

Артикул	S	A	B	L
848030	30	54	45	80
848032	32	54	48	80
848033	33	54	49	80
848035	35	54	52	80
848036	36	54	53	80
848038	38	54	55	80
848041	41	54	59	80

**843517 ГОЛОВКА УДАРНАЯ КОМБИНИРОВАННАЯ 1"**

• Комбинированная головка: наружный шестигранник и внутренний квадрат.

Артикул	S	S1	A	B	L
843517	35	17	54.0	54.0	94.0
843819	38	19	54.0	56.0	94.0
843820	38	20	54.0	56.0	96.0
844121	41	21	54.0	58.0	99.0





**345215 ГОЛОВКА УДАРНАЯ TORX 3/8"**

• Материал: SNCM 8660, под ключ 3/8".

Артикул	Тип	Диаметр	Длина
345215	T-15	19	52
345220	T-20	19	52
345225	T-25	19	52
345227	T-27	19	52
345230	T-30	19	52
345240	T-40	19	52
345245	T-45	19	52
345250	T-50	19	52
345255	T-55	19	52

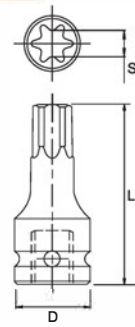

**446025 ГОЛОВКА УДАРНАЯ TORX 1/2"**

• Материал: SNCM 8660, под ключ 1/2".

Артикул	Тип	Диаметр	Длина
446025	T-25	25	60
446027	T-27	25	60
446030	T-30	25	60
446040	T-40	25	60
446045	T-45	25	60
446050	T-50	25	60
446055	T-55	25	60
446060	T-60	25	60

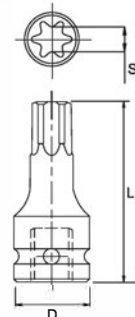

**447825 ГОЛОВКА УДАРНАЯ СРЕДНЕЙ ДЛИНЫ TORX 1/2"**

• Материал: SNCM 8660, под ключ 1/2".

Артикул	Тип	Диаметр	Длина
447825	T-25	25	78
447827	T-27	25	78
447830	T-30	25	78
447840	T-40	25	78
447845	T-45	25	78
447850	T-50	25	78
447855	T-55	25	78
447860	T-60	25	78
447870	T-70	25	78
447880	T-80	25	78

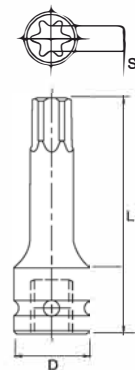

**447708 ГОЛОВКА УДАРНАЯ СРЕДНЕЙ ДЛИНЫ SPLINE 1/2"**

• Материал: хром-молибденовая сталь, под ключ 1/2".

Артикул	Тип	Диаметр	Длина
447708	M8	25	78
447710	M10	25	78
447712	M12	25	78
447714	M14	25	78
447716	M16	25	78
447718	M18	25	78

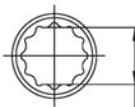

**J309T НАБОР ГОЛОВОК УДАРНЫХ TORX 3/8" (9 ЕД.)**

- В комплекте: T-15, 20, 25, 27, 30, 40, 45, 50, 55
- под ключ 3/8"
- Материал: SNCM 8660
- Длина: 52 мм



**J309H НАБОР ГОЛОВОК УДАРНЫХ HEX 3/8" (9 ЕД.)**

- В комплекте: H-3, 4, 5, 6, 7, 8, 10, 12, 14 мм
- под ключ 3/8"
- Материал: SNCM 8660
- Длина: 52 мм



**345303 ГОЛОВКА УДАРНАЯ HEX 3/8"**

• Материал: SNCM 8660, под ключ 3/8".

Артикул	Тип	Диаметр	Длина
345303	H-3	19	52
345304	H-4	19	52
345305	H-5	19	52
345306	H-6	19	52
345307	H-7	19	52
345308	H-8	19	52
345310	H-10	19	52
345312	H-12	19	52
345314	H-14	19	52

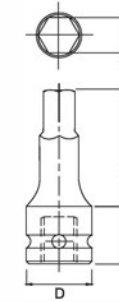

**347704 ГОЛОВКА УДАРНАЯ СРЕДНЕЙ ГЛУБИНЫ HEX 3/8"**

• Материал: SNCM 8660, под ключ 3/8".

Артикул	Размер	Диаметр	Длина
347704	H-4	19	76
347705	H-5	19	76
347706	H-6	19	76
347708	H-8	19	76
347710	H-10	19	76

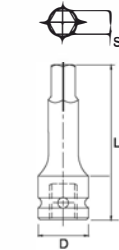

**446105 ГОЛОВКА УДАРНАЯ HEX 1/2"**

• Материал: SNCM 8660, под ключ 1/2".

Артикул	Тип	Диаметр	Длина
446104	H-4	25	60
446105	H-5	25	60
446106	H-6	25	60
446107	H-7	25	60
446108	H-8	25	60
446109	H-9	25	60
446110	H-10	25	60
446112	H-12	25	60
446113	H-13	25	60
446114	H-14	25	60
446117	H-17	25	60
446119	H-19	25	60

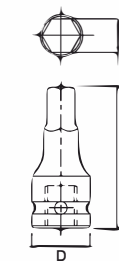

**447905 ГОЛОВКА УДАРНАЯ СРЕДНЕЙ ДЛИНЫ HEX 1/2"**

• Материал: SNCM 8660, под ключ 1/2".

Артикул	Тип	Диаметр	Длина
447905	H-5	25	78
447906	H-6	25	78
447907	H-7	25	78
447908	H-8	25	78
447910	H-10	25	78
447912	H-12	25	78
447914	H-14	25	78
447917	H-17	25	78
447919	H-19	25	78

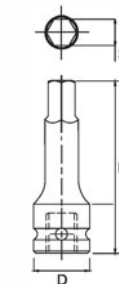

**648814 ГОЛОВКА УДАРНАЯ HEX 3/4"**

• Материал: SNCM 8660, под ключ 3/4".

Артикул	Тип	Диаметр	Длина
648814	H-14	44	88
648817	H-17	44	88
648819	H-19	44	88
648821	H-21	44	88
648822	H-22	44	88
648824	H-24	44	88
648827	H-27	44	88
648830	H-30	44	88
648832	H-32	44	88

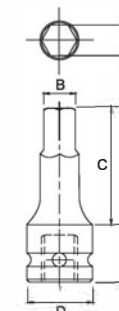





**J412H НАБОР УДАРНЫХ ГОЛОВОК 1/2" HEX (12 ЕД.)**

- Комплектация: H-4, 5, 6, 7, 8, 9, 10, 12, 13, 14, 17, 19.
- 1/2" DR.
- Материал: H-4-H-10 :S2, H-12-H19: SNCM 8660.
- Длина: 60 мм.



**J408H НАБОР ГОЛОВОК УДАРНЫХ HEX 1/2" (8 ЕД.)**

- В комплекте: H-5, 6, 8, 10, 12, 14, 17, 19 мм
- под ключ 1/2"
- Материал: SNCM8660, S2.
- Длина: 60 мм



**J408LH НАБОР ГОЛОВОК УДАРНЫХ СРЕДНЕЙ ДЛИНЫ HEX 1/2" (8 ЕД.)**

- В комплекте: H-5, 6, 8, 10, 12, 14, 17, 19 мм
- под ключ 1/2"
- Материал: SNCM8660, S2.
- Длина: 78 мм



**J408T НАБОР ГОЛОВОК УДАРНЫХ TORX 1/2" (8 ЕД.)**

- В комплекте: T-25, 27, 30, 40, 45, 50, 55, 60.
- под ключ 1/2"
- Материал: SNCM8660, S2.
- Длина: 60 мм



**J408LT НАБОР ГОЛОВОК УДАРНЫХ СРЕДНЕЙ ДЛИНЫ TORX 1/2" (8 ЕД.)**

- В комплекте: T-25, 27, 30, 40, 45, 50, 55, 60
- под ключ 1/2"
- Материал: SNCM8660, S2.
- Длина: 78 мм



**444075 УДЛИНИТЕЛЬ УДАРНЫЙ 1/2"**

- Специальная конструкция с фиксирующим шариком.

Артикул	РАЗМЕРЫ	ДЛИНА
444075	1/2"DR	3'/ 75 мм
444125	1/2"DR	5'/ 125 мм
444250	1/2"DR	10'/ 250 мм



**646100 УДЛИНИТЕЛЬ УДАРНЫЙ 3/4"**

- Специальная конструкция с фиксирующим шариком.

Артикул	РАЗМЕРЫ	ДЛИНА	Артикул	РАЗМЕРЫ	ДЛИНА
646100	3/4"DR	4'/ 100 мм	646330	3/4"DR	13'/ 330 мм
646175	3/4"DR	7'/ 175 мм	646400	3/4"DR	16'/ 400 мм
646250	3/4"DR	10'/ 250 мм			



**848100 УДЛИНИТЕЛЬ УДАРНЫЙ 1"**

- Специальная конструкция с фиксирующим шариком.

Артикул	РАЗМЕРЫ	ДЛИНА	Артикул	РАЗМЕРЫ	ДЛИНА
848100	1"DR	4'/ 100 мм	848330	1"DR	13'/ 330 мм
848175	1"DR	7'/ 175 мм	848400	1"DR	16'/ 400 мм
848250	1"DR	10'/ 250 мм			

**5217 КАРДАННЫЙ ПЕРЕХОДНИК УДАРНЫЙ**

Артикул	РАЗМЕРЫ	ДИАМЕТР	ДЛИНА	ТИП
5217	1/4"	14	30	#A
3706	3/8"	24	47	#A
3703	1/2"	28	60	#C
5827	1/2"	31	63	#B
5808	3/4"	49	90	#B
5809	1"	59	110	#B



**5553 ДЕРЖАТЕЛЬ ДЛЯ БИТ УДАРНЫЙ**

- Предназначен для бит размером 1/4".
- стальная пружина предотвращает выпадение биты.
- Материал: хроммолибденовый сплав

Артикул	Размер	Длина
5553	3/8"x6.35	48мм
5554	1/2"x6.35	48мм



**240203 АДАПТЕР УДАРНЫЙ 1/4"**

- Изготовлен из высококачественной хром-молибденовой стали.

Артикул	РАЗМЕРЫ	ДИАМЕТР	ДЛИНА
240203	F1/4" X M3/8"	13	26



**340302 АДАПТЕР УДАРНЫЙ 3/8"**

- Изготовлен из высококачественной хром-молибденовой стали.

Артикул	РАЗМЕРЫ	ДИАМЕТР	ДЛИНА
340302	F3/8" X M1/4"	22	32
340304	F3/8" X M1/2"	22	32



**440403 АДАПТЕР УДАРНЫЙ 1/2"**

- Изготовлен из высококачественной хром-молибденовой стали.

Артикул	РАЗМЕРЫ	ДИАМЕТР	ДЛИНА
440403	F1/2" X M3/8"	25	38
440406	F1/2" X M3/4"	30	48



**640604 АДАПТЕР УДАРНЫЙ 3/4"**

- Изготовлен из высококачественной хром-молибденовой стали.

Артикул	РАЗМЕРЫ	ДИАМЕТР	ДЛИНА
640604	F3/4" X M1/2"	44	56
640608	F3/4" X M1"	44	63



**840806 АДАПТЕР УДАРНЫЙ 1"**

- Изготовлен из высококачественной хром-молибденовой стали.

Артикул	РАЗМЕРЫ	ДИАМЕТР	ДЛИНА
840806	F1" X M3/4"	54	68



**646S НАБОР АДАПТЕРОВ УДАРНЫХ (6 ЕД.)**

- В комплекте: F 1/4" xM 3/8", F 3/8" x M 1/4", F3/8"xM 1/2", F 1/2" x M 3/8", F1/2"xM3/4", F3/4"xM 1/2"
- Материал: Хром-молибденовая сталь



**1000 V 11**  
**IEC 60900 : 2004**  
 Complying with IEC60900 and  
 DIN ISO Tested by VDE and VPS



## I010 КЛЮЧ РАЗВОДНОЙ ДИЭЛЕКТРИЧЕСКИЙ

- Лицензировано ассоциацией VDE, Германия
- Одобрено 1000 V. IEC60900: 2004.
- Материал: Хром-ванадиевая сталь
- Характеристики превышают мировые промышленные стандарты.

АРТИКУЛ	РАЗМЕР	МАХ. РАБ. ДИАПАЗОН
<b>I010</b>	8"	28.6 мм
<b>I011</b>	10"	32.8 мм

## I014 ДИНАМОМЕТРИЧЕСКИЙ КЛЮЧ ДИЭЛЕКТРИЧЕСКИЙ 3/8"

- Диапазон значений: 10-50 Нм Длина ключа: 370 мм Посадочный квадрат: 3/8 Погрешность: ±4%

АРТИКУЛ	РАЗМЕР	Рабочий диапазон	Длина
<b>I014</b>	3/8"	5-25 Нм	370 мм
<b>I012</b>	3/8"	10-50 Нм	370 мм
<b>I009</b>	3/8"	20-100 Нм	456 мм
<b>I013</b>	3/8"	40-200 Нм	456 мм



## I001 НАБОР ИНСТРУМЕНТА ДИЭЛЕКТРИЧЕСКОГО 3/8" (8 ЕД.)

- Головки изготовлены в соответствии со стандартом Еп60900: 2004.
- Предназначены для работы с электроустановками, находящимися под напряжением до 1000 В переменного тока.
- Одобрено VDE.
- В комплекте: 1 ед. - изолированная трещотка 3/8"
- 1 ед. - изолированный удлинитель 4"
- 5 ед. - изолированные головки 3/8": 7, 8, 10, 12, 14 мм
- 1 ед. - сумочка для хранения



## I002 НАБОР ИНСТРУМЕНТА ДИЭЛЕКТРИЧЕСКОГО 3/8" (9 ЕД.)

- Головки изготовлены в соответствии со стандартом Еп60900: 2004.
- Предназначены для работы с электроустановками, находящимися под напряжением до 1000 В переменного тока.
- Одобрено VDE.
- В комплекте: 1 ед. - ключ с Т-образной рукояткой с изоляцией 3/8"
- 2 ед. - отвертки с изоляцией: PH2 x 4", шлицевая 5.5 x 5"
- 5 ед. - изолированные головки 3/8": 7, 8, 10, 12, 14 мм
- 1 ед. - сумочка для хранения

## I008 НАБОР ИНСТРУМЕНТА ДИЭЛЕКТРИЧЕСКОГО (22 ЕД.)

- Изготовлены в соответствии со стандартом Еп60900: 2004.
- Предназначены для работы с электроустановками, находящимися под напряжением до 1000 В АС.
- Одобрено VDE.
- В комплекте: 1 шт. изолированная трещоточная рукоятка 3/8"
- 1 шт. изолированный удлинитель 3/8"
- 6 шт. - головки изолированные 3/8": 8, 10, 12, 14, 17, 19 мм.
- 1 шт. ключ с Т-образной рукояткой с изоляцией 3/8"
- 1 шт. электромонтажный нож изолированный.
- 5 шт. рожковый ключ с изоляцией: 8, 10, 12, 14, 17 мм.
- 2 шт. клещи с изоляцией: бокорезы 6", универсальные 8"
- 4 шт. отвертки с изоляцией: PH1 x 4", PH2 x 4", шлицевая 5.5 x 5", 4.0 x 4".
- 1 шт. - пластиковый кейс.



## I004 НАБОР ИНСТРУМЕНТА ДИЭЛЕКТРИЧЕСКОГО 1/2" (8 ЕД.)

- Головки изготовлены в соответствии со стандартом Еп60900: 2004.
- Предназначены для работы с электроустановками, находящимися под напряжением до 1000 В переменного тока.
- Одобрено VDE.
- В комплекте: 1 ед. - изолированная трещотка 1/2"
- 1 ед. - изолированный удлинитель 5"
- 5 ед. - изолированные головки 1/2": 14, 17, 19, 22, 24 мм
- 1 ед. - кейс для хранения



## I005 НАБОР ИНСТРУМЕНТА ДИЭЛЕКТРИЧЕСКОГО 1/2" (12 ЕД.)

- Головки изготовлены в соответствии со стандартом Еп60900: 2004.
- Предназначены для работы с электроустановками, находящимися под напряжением до 1000 В переменного тока.
- Одобрено VDE.
- В комплекте: 1 ед. - изолированная трещотка 1/2"
- 1 ед. - ключ с Т-образной рукояткой с изоляцией 1/2"
- 1 ед. - изолированный удлинитель 5"
- 8 ед. - изолированные головки 1/2": 10, 12, 13, 14, 17, 19, 22, 24 мм
- 1 ед. - кейс для хранения



## I006 НАБОР ИНСТРУМЕНТА ДИЭЛЕКТРИЧЕСКОГО 1/2" (24 ЕД.)

- Головки изготовлены в соответствии со стандартом Еп60900: 2004.
- Предназначены для работы с электроустановками, находящимися под напряжением до 1000 В переменного тока.
- Одобрено VDE.
- В комплекте: 1 ед. - изолированная трещотка 1/2"
- 1 ед. - изолированный удлинитель 5"
- 8 ед. - изолированные головки 1/2": 10, 12, 13, 14, 17, 19, 22, 24 мм
- 1 ед. - ключ с Т-образной рукояткой с изоляцией 1/2"
- 1 ед. - нож электромонтажный
- 4 ед. - отвертки с изоляцией: PH1 x 4", PH2 x 4", шлицевая 5.5 x 5", 4.0 x 4"
- 5 ед. - рожковый ключ с изоляцией: 7, 8, 10, 12, 14 мм
- 2 ед. - клещи с изоляцией: 8" универсальные клещи, 6" бокорезы
- 1 ед. - переносной кейс



## I007 НАБОР ИНСТРУМЕНТА ДИЭЛЕКТРИЧЕСКОГО (9 ЕД.)

- Инструменты изготовлены в соответствии со стандартом Еп60900: 2004.
- Предназначены для работы с электроустановками, находящимися под напряжением до 1000 В переменного тока.
- Одобрено VDE.
- В комплекте: 1 ед. - электромонтажный нож
- 3 ед. - рожковый ключ с изоляцией: 10, 12, 14 мм
- 2 ед. - клещи с изоляцией: 6" длинногубцы, 6" бокорезы
- 2 ед. - отвертки с изоляцией: PH2 x 4", шлицевая 5.5 x 5"
- 1 ед. - переносной кейс



Широкий ассортимент наборов диэлектрического инструмента.

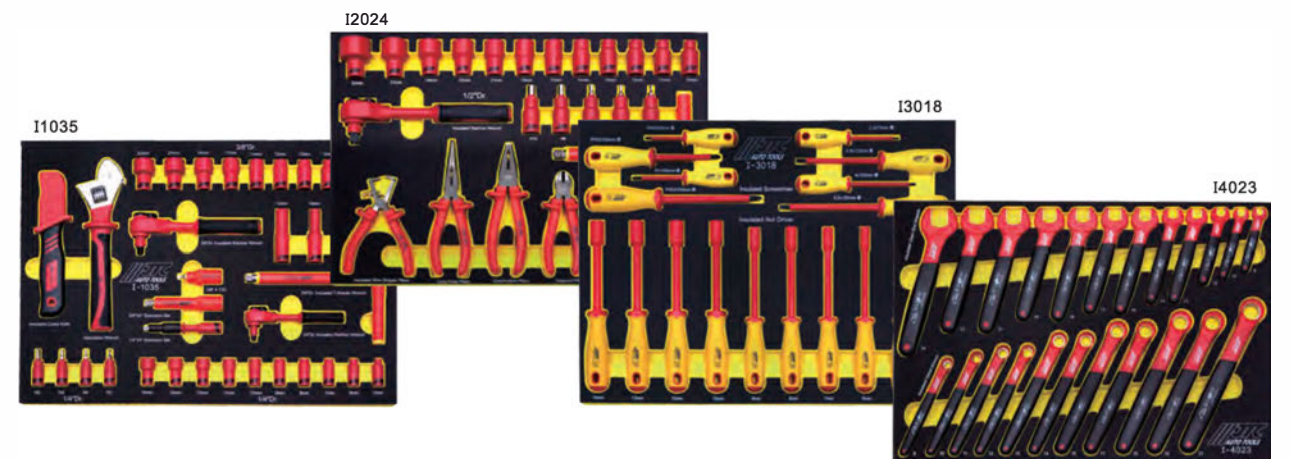

• Все виды диэлектрического инструмента могут быть изготовлены с индивидуальным дизайном и брендом заказчика.



**RD01 АВТОМОБИЛЬНЫЕ ПЛАСТИКОВЫЕ КЛИПСЫ** Ед.изм. - мм

Модель	RD01	RD02	RD03	RD05	RD06	RD07	RD10	RD11
Внешний вид								
Применение	Цоколь лампы 5/32"	Цоколь лампы 3/16"	Цоколь лампы 1/4"	Дверные панели	Дверные панели	Кожух радиатора	Внутренняя обшивка салона	Внутренняя обшивка салона
Упаковка	300 шт.	300 шт.	200 шт.	150 шт.	150 шт.	200 шт.	200 шт.	200 шт.
Модель	RD12	RD13	RD14	RD15	RD16	RD17	RD18	RD19
Внешний вид								
Применение	Внутренняя обшивка салона	Внутренняя обшивка салона	Общего назначения	Общего назначения	Общего назначения	Бампер	Для резиновых элементов обшивки Toyota	Для резиновых элементов обшивки Ford
Упаковка	200 шт.	200 шт.	100 шт.	100 шт.	100 шт.	100 шт.	200 шт.	200 шт.
Модель	RD20	RD21	RD22	RD23	RD24	RD25	RD26	RD27
Внешний вид								
Применение	Внутренняя обшивка салона	Бампер	Бампер автомобиля Honda	Бампер	Бампер	Бампер	Бампер	Бампер
Упаковка	200 шт.	100 шт.	100 шт.	100 шт.	100 шт.	100 шт.	100 шт.	100 шт.
Модель	RD28	RD29	RD30	RD31	RD32	RD33	RD34	RD35
Внешний вид								
Применение	Крылья	Крылья	Бампер	Внутренняя обшивка салона	Крылья Toyota	Для крепления звукоизоляции	Для обшивки Mitsubishi	Для крепления звукоизоляции
Упаковка	100 шт.	100 шт.	100 шт.	100 шт.	100 шт.	200 шт.	200 шт.	200 шт.

**RD36 АВТОМОБИЛЬНЫЕ ПЛАСТИКОВЫЕ КЛИПСЫ** Ед.изм. - мм

Модель	RD36	RD37	RD38	RD39	RD40	RD41	RD42	RD43	RD44
Внешний вид									
Применение	Бампер Toyota	Для обивки Ford	Для обивки Mazda	Для обивки Mazda	Бампер Mitsubishi	Общего назначения Mitsubishi	Дверные панели Hyundai	Бампер Mitsubishi	Бампер Honda
Упаковка	200 шт.	100 шт.	100 шт.	100 шт.	200 шт.	100 шт.	100 шт.	100 шт.	100 шт.
Модель	RD45	RD46	RD47	RD48	RD49	RD50	RD51	RD52	RD53
Внешний вид									
Применение	Крылья Toyota	Внутренняя обшивка салона	Кожух радиатора Toyota	Крылья Honda	Защитный кожух двигателя Honda	Дверные панели Suzuki	Для обивки Ford/Mazda	Дверные панели Toyota	Внутренняя, Бампер TOYOTA, SUZUKI
Упаковка	100 шт.	100 шт.	100 шт.	100 шт.	100 шт.	100 шт.	100 шт.	100 шт.	100 шт.
Модель	RD54	RD55	RD56	RD57	RD58	RD59	RD60	RD61	RD62
Внешний вид									
Применение	Для обивки SUZUKI	Защитный кожух двигателя SUZUKI	Защитный кожух двигателя NISSAN	Внутренняя обшивка салона TOYOTA	Внутренняя обшивка салона TOYOTA	Внутренняя обшивка салона TOYOTA	Обшивка багажника TOYOTA	Подкрылок TOYOTA	Дверные панели BMW
Упаковка	100 шт.	100 шт.	100 шт.	100 шт.	100 шт.	100 шт.	100 шт.	100 шт.	100 шт.
Модель	RD63	RD64	RD65	RD66	RD67	RD68	RD69	RD70	RD71
Внешний вид									
Применение	Бампер HONDA	Бампер, решетка HONDA	Бампер, крыло HONDA	Крышка двигателя TOYOTA	Педали FORD/MAZDA	Бампер NISSAN	Крыло FORD		
Упаковка	100 шт.	50 шт.	50 шт.	100 шт.	100 шт.	100 шт.	100 шт.		





**2511 СЪЕМНИК КЛИПС**

- Инструмент предназначен для расклинивания скоб внутренней дверной обшивки.
- Завести инструмент под край дверной панели, вставить в крепление и затем поддеть.

Артикул	ручка	ВНУТ-РЕННИЙ ДИАМЕТР МИН.	ВНЕШНИЙ ДИАМЕТР МАКС.	ДЛИНА
2511	Зеленая ПВХ	φ 6	18	225 мм
5439	Черная полипропилен	φ 7	30	240 мм
7711	Двухцветная полипропилен, пластик TPR	φ 6	18	235 мм
7712	Двухцветная полипропилен, пластик TPR	φ 5	13	228 мм
7713	Двухцветная полипропилен, пластик TPR	φ 5	18.6	236 мм

**3223 ЩИПЦЫ ДЛЯ СНЯТИЯ КЛИПС**

- Используются для захвата и снятия пластиковых клипс.
- Способ применения: поддеть и извлечь пластиковую клипсу.
- Применение инструмента экономит время производства работ.



**3533 ЩИПЦЫ ДЛЯ СНЯТИЯ КЛИПС 35°**

- Специальная изогнутая конструкция 35° позволяет работать в труднодоступных местах.

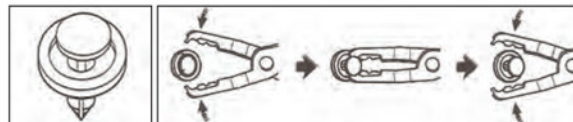

**3004 ЩИПЦЫ ДЛЯ СНЯТИЯ КЛИПС**

- Предназначены для аккуратного снятия любых видов автомобильных клипс.
- Рабочая часть инструмента обладает особой конструкцией, что позволяет легко и аккуратно захватывать удаляемую клипсу. Для того чтобы обхватить клипсу, следует развести захваты, для удаления - свести захваты и поддеть клипсу, не повреждая ее.
- Применяется для снятия дверных панелей.



**7667 ЩИПЦЫ ДЛЯ СНЯТИЯ КЛИПС УСИЛЕННЫЕ**

- Мощный усиленный корпус, изготовленный путемковки.
- Предназначены для захвата под углом в 30°.
- Длина: 175 мм.



**RDY НАБОР АВТОМОБИЛЬНЫХ ПЛАСТИКОВЫХ КЛИПС**

- В комплекте: RD01, RD02, RD19 / 100 шт. RD05, RD06/50 шт. RD15, RD16, RD21, RD31 / 50 шт.
- Переносной кейс - 1 шт.
- Всего: 600 шт.



**ВНУ НАБОР АВТОМОБИЛЬНЫХ БОЛТОВ И ГАЕК**

- ВН616 х 100 шт.
- ВН826 х 40 шт.
- ВН1035 х 20 шт.
- ВН619 х 100 шт.
- ВН516В х 100 шт.
- Всего: 710 шт.
- ВН538 х 100 шт.
- ХА6 х 100 шт.
- ХА8 х 100 шт.
- ХА10 х 50 шт.
- Переносной кейс - 1 шт.



**ВН612 АВТОМОБИЛЬНЫЕ БОЛТЫ**

Модель	Внешний вид	Ø х Дл. мм	Упаковка	Модель	Внешний вид	Ø х Дл. мм	Упаковка				
ВН612		6x12	1.2 кг	ВН516М		5x16	0.5 кг				
ВН616		6x16	1.2 кг	ВН412		шаг 0.8	5/32"x12	0.9 кг			
ВН620		6x20	1.2 кг	ВН416		5/32"x16	0.9 кг				
ВН626		6x26	1.2 кг	ВН516		саморез	3/16"x16	1.0 кг			
ВН630		шаг 1.0	6x30	1.2 кг		ВН412В	5/32"x12В	0.9 кг			
ВН820		8x20	1.3 кг	ВН416В		5/32"x16В	0.9 кг				
ВН826		8x26	1.3 кг	ВН516В		саморез	3/16"x16В	1.0 кг			
ВН830		8x30	1.3 кг	ВН519С		В комплекте шайбы для конусообразных винтов саморез	3/16"x19	100 pcs			
ВН840		8x40	1.3 кг				ВН425	5/32"x25	0.9 кг		
ВН850		шаг 1.25	8x50					1.3 кг	ВН438	5/32"x38	0.9 кг
ВН1025		10x25	1.2 кг	ВН525		3/16"x25	0.9 кг				
ВН1030		10x30	1.2 кг	ВН538		саморез	3/16"x38	0.9 кг			
ВН1035		10x35	1.2 кг	ВН619		саморез	1/4"x20	1.0 кг			
ВН1040		10x40	1.2 кг				ВН616С		В комплекте пружинные шайбы шаг 1.0	6x16	90 pcs
ВН1050		шаг 1.25	10x50							1.2 кг	ВН620С

**ХА5 АВТОМОБИЛЬНЫЕ ГАЙКИ**

Модель	Внешний вид	Ø х шаг	Упаковка	Модель	Внешний вид	Ø х шаг	Упаковка
ХА5		5x0.8	300 шт.	ХА8		8x1.25	180 шт.
ХА6		6x1.0	300 шт.	ХА10		10x1.25	110 шт.

**СН5 АВТОМОБИЛЬНЫЕ ШАЙБЫ**

Модель	Внешний вид	Внутр. диам. х Внешн. диам. х Ш.	Упаковка	Модель	Внешний вид	Внутр. диам. х Внешн. диам. х Ш.	Упаковка
СН5		3/16"x13x1	0.6 кг	СН8		5/16"x23x1.4	0.85 кг
СН6		1/4"x19x1.2	0.8 кг	СН10		3/8"x26x2.0	0.9 кг

**ТQ4 АВТОМОБИЛЬНЫЕ ВСТАВКИ**

Модель	Внешний вид	Ø х Дл. х Ш	Упаковка	Модель	Внешний вид	Ø х Дл. х Ш	Упаковка
ТQ4		5/32"x17x11	300 шт.	ТQ5U		5 ммx17x11	100 шт.
ТQ5		3/16"x21x11	300 шт.	ТQ6U		6 ммx23x13	100 шт.
ТQ4В		5/32"x17x11	300 шт.	ТQ8U		8 ммx25x16.5	50 шт.
ТQ5В		3/16"x21x11	300 шт.				
ТQ6В		1/4"x21x12	150 шт.				
ТQ5L		3/16"x24x11	150 шт.				



**2001 МАСЛОСЛИВНЫЕ ПРОБКИ**



Артикул	Тип	Толщина	Длина	Размеры HEX	Упаковка
2001	10	1.25	12.4	14	10 шт.
2002	12	1.25	12.4	14	10 шт.
2003	13	1.5	15.5	17	10 шт.
2004	14	1.5	15.5	17	10 шт.
2005	15	1.5	15.1	17	10 шт.
2006	16	1.5	13	17	10 шт.
20061	17	1.5	12	H18	10 шт.
2007	18	1.5	16	19	10 шт.
2008	20	1.5	13	17	10 шт.
20081	22	1.5	13	19	10 шт.
20082	24	1.5	15	H12	10 шт.

Ед.изм. - мм

**2009 ШАЙБЫ МЕДНЫЕ**



Артикул	Тип	Толщина	внутр. диам.	наружн. диам.	Упаковка
2009	6	1.2	6.4	10.4	50 шт.
2010	8	1.2	8.4	13.8	50 шт.
2011	10	1.2	10.4	15.8	50 шт.
2012	12	1.2	12.4	17.8	50 шт.
2013	13	1.2	13.4	18.8	50 шт.
2014	14	1.2	14.4	19.8	50 шт.
2015	15	1.2	15.4	20.8	50 шт.
2016	16	1.2	16.4	21.8	50 шт.
20161	17	1.3	17.3	20.8	50 шт.
2017	18	1.2	18.4	23.8	50 шт.
2018	20	1.2	20.4	25.8	50 шт.
20181	22	1.5	22.2	27.5	50 шт.

Ед.изм. - мм

**2009A АЛЮМИНИЕВЫЕ ШАЙБЫ**



Артикул	Тип	Толщина	внутр. диам.	наружн. диам.	Упаковка
2009A	6	1.5	6.4	10.4	50 шт.
2010A	8	1.5	8.4	13.8	50 шт.
2011A	10	1.5	10.4	15.8	50 шт.
2012A	12	1.5	12.4	17.8	50 шт.
2013A	13	1.5	13.4	18.8	50 шт.
2014A	14	1.5	14.4	19.8	50 шт.
2014B	14	2.0	14.4	20	50 шт.
2015A	15	1.5	15.4	20.8	50 шт.
2016A	16	1.5	16.4	21.8	50 шт.
2017A	18	1.5	18.4	23.8	50 шт.
2017B	18	2.0	18	25	50 шт.
2018A	20	1.5	20.4	25.8	50 шт.
2018C	24	2.0	24.4	30.0	50 шт.

Ед.изм. - мм

**2029 КОМПЛЕКТ ДЛЯ РЕМОНТА МАСЛОСЛИВНЫХ ОТВЕРСТИЙ**



- Применение: маслосливные отверстия 12 и 14 мм.
- Метчики применяются для восстановления поврежденной резьбы в отверстиях маслосливных пробок.
- В комплекте:
  - Метчики: M13 x 1.5, M15 x 1.5 каждый по 1 шт.
  - Вороток x 1 ед.
  - Болты: M13x 5 шт., M15x 5 шт.
  - Шайба медная: M13x 5 шт, M15x 5 шт.

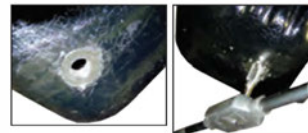

**4494 НАБОР ИНСТРУМЕНТОВ ДЛЯ ВОССТАНОВЛЕНИЯ МАСЛОСЛИВНЫХ ОТВЕРСТИЙ**

- С помощью этих инструментов обеспечивается надежность герметизации в районе маслосливной пробки.
- Применение: M12, 13, 14, 15, 16, 17.



ИНСТРУКЦИЯ



**5438 ПРИСПОСОБЛЕНИЕ ДЛЯ ОТКРУЧИВАНИЯ МАСЛОСЛИВНОЙ ПРОБКИ**

- Обеспечивает безопасный способ откручивания сливной пробки.
- Мощный магнит надежно крепится к сливной пробке.
- Общая длина: 294 мм.
- Применение: подходит для большинства типов пробок.



**2019 КОМПЛЕКТ МЕДНЫХ ШАЙБ И МАСЛОСЛИВНЫХ ПРОБОК**

- Заглушки: 10 мм x 5 шт., 12 мм x 5 шт., 13 мм x 5 шт., 14 мм x 5 шт., 15 мм x 5 шт., 16 мм x 3 шт., 18 мм x 3 шт., 20 мм x 3 шт.
- Шайбы: 6 мм x 50 шт., 8 мм x 50 шт., 10 мм x 50 шт., 12 мм x 50 шт., 13 мм x 50 шт., 14 мм x 50 шт., 15 мм x 50 шт., 16 мм x 50 шт., 18 мм x 50 шт., 20 мм x 50 шт.
- Всего: 534 шт.



**20191 КОМПЛЕКТ МЕДНЫХ ШАЙБ**

- Размеры: 6 мм x 50 шт., 8 мм x 50 шт., 10 мм x 50 шт., 12 мм x 50 шт., 13 мм x 50 шт., 14 мм x 50 шт., 15 мм x 50 шт., 16 мм x 50 шт., 18 мм x 50 шт., 20 мм x 50 шт.
- Материал: медь
- Всего: 500 шт.



**2019A КОМПЛЕКТ АЛЮМИНИЕВЫХ ШАЙБ И МАСЛОСЛИВНЫХ ПРОБОК**

- Заглушки: 10 мм x 5 шт., 12 мм x 5 шт., 13 мм x 5 шт., 14 мм x 5 шт., 15 мм x 5 шт., 16 мм x 3 шт., 18 мм x 3 шт., 20 мм x 3 шт.
- Шайбы: 6 мм x 50 шт., 8 мм x 50 шт., 10 мм x 50 шт., 12 мм x 50 шт., 13 мм x 50 шт., 14 мм x 50 шт., 15 мм x 50 шт., 16 мм x 50 шт., 18 мм x 50 шт., 20 мм x 50 шт.
- Всего: 534 шт.



**2019B КОМПЛЕКТ АЛЮМИНИЕВЫХ ШАЙБ**

- Размеры: 6 мм x 50 шт., 8 мм x 50 шт., 10 мм x 50 шт., 12 мм x 50 шт., 13 мм x 50 шт., 14 мм x 50 шт., 15 мм x 50 шт., 16 мм x 50 шт., 18 мм x 50 шт., 20 мм x 50 шт.
- Материал: Алюминий
- Всего: 500 шт.



**2030 КОМПЛЕКТ ДЛЯ РЕМОНТА РЕЗЬБЫ МАСЛОСЛИВНЫХ ОТВЕРСТИЙ**

- Комплектация: метчик 1 шт., болт 6 шт., шайба медная 6 шт.

АРТИКУЛ	ТИП	ТОЛЩИНА ШАЙБЫ	МАТЕРИАЛ ШАЙБЫ
2030	13 мм	1.5	Медь
2045	14 мм	1.5	Медь
2031	15 мм	1.5	Медь
2032	17 мм	1.5	Медь
2046	18 мм	1.5	Медь
2033	20 мм	1.5	Медь
2047	22 мм	1.5	Медь
2048	24 мм	1.5	Алюминий







**2021 КОМПЛЕКТ АВТОМОБИЛЬНЫХ ПРЕДОХРАНИТЕЛЕЙ**

- В комплекте: Плоский предохранитель L.S.: 5А, 7.5А, 10А, 15А, 20А, 25А, 30А x 20 шт./каждого размера  
Плоский предохранитель мини: 5А, 7.5А, 10А, 15А, 20А, 25А, 30А x 10 шт./каждого размера.  
Стекланный трубчатый предохранитель: 5А, 7.5А, 10А, 15А, 20А, 25А, 30А x 5 шт./каждого размера  
Европейский тип: 5А, 8А, 16А, 25А x 5 шт./каждого размера  
Съемник плоских предохранителей x 1 шт.  
Съемник предохранителей мини x 1 шт.
- Общее количество: 267 шт.



**2044 НАБОР ПРЕДОХРАНИТЕЛЕЙ 5-30А В БОКСЕ (232 ЕД.)**

- В комплекте: Плоский предохранитель L.S.: 5А, 7.5А, 10А, 15А, 20А, 25А, 30А x 10шт./каждого размера.  
Плоский предохранитель мини: 5А, 7.5А, 10А, 15А, 20А, 25А, 30А x 10шт./каждого размера.  
Предохранитель мини (японский стандарт): 5А, 7.5А, 10А, 15А, 20А, 25А, 30А x 5шт./каждого размера.  
Стекланный трубчатый предохранитель: 5А, 7.5А, 10А, 15А, 20А, 25А, 30А x 5шт./каждого размера.  
Европейский тип: 5А, 8А, 16А, 25А x 5 шт./каждого размера.  
Съемник плоских предохранителей - 1 шт.  
Съемник плоских предохранителей мини - 1 шт.
- Общее количество: 232 шт./34 типа.



**2023 КОМПЛЕКТ АВТОМОБИЛЬНЫХ ПЛОСКИХ ПРЕДОХРАНИТЕЛЕЙ**

- Размеры: 5А, 7.5А, 10А, 15А, 20А, 25А, 30А x 15 шт./каждого размера.
- Съемник x 1 шт.
- Общее количество: 106 шт.



**2024 КОМПЛЕКТ АВТОМОБИЛЬНЫХ ПРЕДОХРАНИТЕЛЕЙ МИНИ**

- Размеры: 5А, 7.5А, 10А, 15А, 20А, 25А, 30А x 15 шт./каждого размера
- Съемник x 1 шт.
- Общее количество: 106 шт.



**2043 КОМПЛЕКТ ПРЕДОХРАНИТЕЛЕЙ МИНИ (ЯПОНСКИЕ АВТОМОБИЛИ)**

- Размеры: 5А, 7.5А, 10А, 15А, 20А, 25А, 30А x 15 шт./каждого размера
- Съемник x 1 шт.
- Общее количество: 106 шт.



**2025 КОМПЛЕКТ СТЕКЛЯННЫХ ТРУБЧАТЫХ ПРЕДОХРАНИТЕЛЕЙ**

- Размеры: 5А, 7.5А, 10А, 15А, 20А, 25А, 30А x 15 шт./каждого размера.
- Съемник x 1 шт.
- Общее количество: 106 шт.



**2026 КОМПЛЕКТ ПРЕДОХРАНИТЕЛЕЙ (ЕВРОПЕЙСКИЙ СТАНДАРТ)**

- Размеры: 5А, 8А, 16А, 20А, 25А, 30А, 5 x 20-2А, 3А x 15 шт./каждого размера
- Общее количество: 120 шт.

**2027 КОМПЛЕКТ АВТОМОБИЛЬНЫХ КЛЕММ ИЗОЛИРОВАННЫХ**

- В комплекте: Штекерные плоские: AWG22-18 красный x 30 шт., AWG16-14 синий x 30 шт., AWG12-10 желтый x 10 шт.  
Штекерные круглые: AWG22-18 красный x 30 шт., AWG16-14 синий x 30 шт.  
Клеммы "розетка": AWG22-18 красный x 30 шт., AWG16-14 синий x 30 шт.  
"Штекер": AWG22-18 красный x 50 шт., AWG16-14 синий x 50 шт., AWG12-10 желтый x 10 шт.  
"Розетка": AWG22-18 красный x 50 шт., AWG16-14 синий x 50 шт., AWG12-10 желтый x 10 шт.  
Кольцевые: 4.3 мм AWG22-18 красный x 30 шт., 6.4 мм AWG16-14 синий x 30 шт., 8.3 мм AWG12-10 желтый x 30 шт.  
Соединители с защелкой синие x 10 шт.  
Соединители проводов навинчивающиеся с пружинной синие x 30 шт.
- Общее количество: 18 типоразмеров, 530 шт.



**2028 КОМПЛЕКТ АВТОМОБИЛЬНЫХ КЛЕММ НЕИЗОЛИРОВАННЫХ**

- В комплекте: Клеммы неизолированные: "штекер" x 50 шт., "гнездо" x 100 шт.  
Клеммы кольцевые неизолированные: 5.0 мм (3/16") x 50 шт., 6.3 мм (1/4") x 50 шт., 8.0 мм (5/16") x 50 шт.  
Штекерные круглые клеммы неизолированные x 50 шт.  
"Розетка" неизолированные x 50 шт., "гнездо" ПВХ x 50 шт., "штекер" ПВХ x 50 шт., штекерные круглые ПВХ x 50 шт.
- В комплект входят обжимные клещи №3205 x 1 шт.
- Общее количество: 11 типоразмеров, 551 шт.



**5917 КОМПЛЕКТ МЕДНЫХ КЛЕММ С ВЛАГОЗАЩИЩЕННОЙ ТЕРМОУСАДОЧНОЙ ИЗОЛЯЦИЕЙ (55 ЕД.)**

- Коэффициент термоусадки: 3:1
- Температура термоусадки: 150°C.
- Рабочая температура: -10°C -105°C.
- Материал клемм: медь.
- Изоляционный материал: ПЭ.
- В комплекте: Штекерные плоские клеммы - 13 шт.  
Клеммы кольцевые и вилочные x 26 шт.  
Термоусадочные клеммы "штекер" и "гнездо" x 16 шт.



**2020А КОМПЛЕКТ УПЛОТНИТЕЛЬНЫХ КОЛЕЦ ДЛЯ СИСТЕМ КОНДИЦИОНИРОВАНИЯ**

- В комплекте: 5.28 x 1.78 x 20 шт.; 6.07 x 1.78 x 20 шт.; 6.8 x 1.9 x 20 шт.; 7.65 x 1.78 x 20 шт.; 7.8 x 1.9 x 20 шт.; 8 x 2 x 20 шт.; 8.8 x 1.9 x 20 шт.; 9.25 x 1.78 x 15 шт.; 9.8 x 1.9 x 15 шт.; 10.82 x 1.78 x 15 шт.; 11 x 2 x 10 шт.; 12 x 2 x 15 шт.; 13 x 2 x 10 шт.; 13.8 x 1.9 x 10 шт.; 13.95 x 2.62 x 10 шт.; 14 x 2 x 10 шт.; 17 x 2 x 10 шт.; 17.17 x 1.78 x 10 шт.;
- Применение: системы кондиционирования с хладагентами R-12/R-134
- Общее количество: 270 ед.
- Материал: ЭПД каучук



**1044 КОМПЛЕКТ УПЛОТНИТЕЛЬНЫХ КОЛЕЦ**

- Материал: NITRILE 70 DURO
- Общее количество: 401 шт.
- В комплекте: (метрический размер, мм) 3x1, 4x1, 5x2, 6x2, 8x2, 10x2, 11x2, 12x2, 14x2, 17x2, 20x2, 10x3, 12x3, 16x3, 18x3, 22x3, 20x4, 22x4, 24x4, 25x4, 30x4, 34x4, 36x4, 40x4, 45x4, 47x4, 50x4, 16x5, 25x5, 30x5, 32x5, 35x5.



**2022 КОМПЛЕКТ ШПЛИНТОВ**

- В комплекте: 3/32" x 1" / 150 шт.  
3/32" x 1-1/2" / 100 шт.  
1/8" x 1" / 100 шт.  
1/8" x 1-1/2" / 70 шт.  
5/32" x 1-1/2" / 50 шт.  
3/16" x 2" / 30 шт.
- Общее количество: 500 шт.







**ZN12 ХОМУТЫ ШЛАНГОВЫЕ**

- Материал: хомуты выполнены из нержавеющей стали марки ANSI8410. Затяжной винт изготовлен из стали марки S45C.
- Особая конструкция хомута позволяет выставлять различные диаметры с помощью стяжного винта. Обладает высоким сопротивлением скручиванию (60 кг/см<sup>2</sup> для ленты шириной 9 мм, 80 кг/см<sup>2</sup> для ленты шириной 12 мм) и высокой прочностью.
- Специальная кромка не оставляет заусениц и не повреждает поверхность шланга.



Артикул	Диапазон применения	Ширина ленты	Толщина ленты	Фасовка	Опт. упаковка/ вес нетто/вес брутто/объем
<b>ZN12</b>	8-12	9 мм	0.6 мм	100 шт./в коробке	20 коробок/18.6/20/0.9'
<b>ZN16</b>	10-16	9 мм	0.6 мм	100 шт./в коробке	20 коробок/19.9/21.3/0.9'
<b>ZN20</b>	12-20	9 мм	0.6 мм	100 шт./в коробке	20 коробок/20.4/22/1.1'
<b>ZN22</b>	12-22	9 мм	0.6 мм	100 шт./в коробке	20 коробок/21.2/22.6/1.1'
<b>ZN25</b>	16-25	9 мм	0.6 мм	100 шт./в коробке	20 коробок/21.4/23.2/1.3'
<b>ZN32</b>	20-32	9 мм	0.6 мм	100 шт./в коробке	10 коробок/13.1/14.6/1.1'
<b>ZN35</b>	23-35	9 мм	0.6 мм	100 шт./в коробке	10 коробок/13.8/15.2/1.1'
<b>ZN40</b>	25-40	9 мм	0.6 мм	100 шт./в коробке	10 коробок/14.2/15.6/1.4'
<b>ZN45</b>	30-45	9 мм	0.6 мм	100 шт./в коробке	10 коробок/15/16.4/1.4'
<b>ZN50</b>	32-50	9 мм	0.6 мм	100 шт./в коробке	10 коробок/15.5/17.5/1.8'
<b>ZN60</b>	40-60	9 мм	0.6 мм	100 шт./в коробке	10 коробок/16.8/19.1/2.2'
<b>ZN70</b>	50-70	9 мм	0.6 мм	100 шт./в коробке	10 коробок/18.1/20.8/2.8'
<b>ZN80</b>	60-80	12 мм	0.7 мм	50 шт./в коробке	10 коробок/13.6/15.9/2.2'
<b>ZN90</b>	70-90	12 мм	0.7 мм	50 шт./в коробке	10 коробок/14.4/17.1/2.8'
<b>ZN100</b>	80-100	12 мм	0.7 мм	50 шт./в коробке	10 коробок/15.5/18.2/2.8'
<b>ZN110</b>	90-110	12 мм	0.7 мм	50 шт./в коробке	10 коробок/18.2/19.8/1.8'
<b>ZN120</b>	100-120	12 мм	0.7 мм	50 шт./в коробке	10 коробок/8.7/10.4/2.2'



**ZNY1 НАБОР ХОМУТОВ ЛЕНТОЧНЫХ ЧЕРВЯЧНЫХ С ГИБКИМ ВОРОТКОМ**

- Комплектация: ZN12 x 20, ZN16 x 20, ZN22 x 20, ZN25 x 10, ZN32 x 10, ZN40 x 10, ZN45 x 10, ZN50 x 5, ZN60 x 5, ZN70 x 5, ZN80 x 5, ZN90 x 5.
- Гибкий вороток 7 мм x 1 шт.
- Доска x 1 set.
- Общее количество: 126 шт.

**GT100M КАБЕЛЬНАЯ СТЯЖКА**

- Материал: нейлон 66
- Рабочая температура: -40°C - 85°C

Артикул	Длина мм	Ширина мм	кг/lbs	Цвет	Упаковка
<b>GT100M</b>	100	2.5	8.1/18	белый	100 шт./упаковка
<b>GT150M</b>	150	2.5	8.1/18	белый	100 шт./упаковка
<b>GT200M</b>	200	2.5	8.1/18	белый	100 шт./упаковка
<b>GT250I</b>	250	3.6	18.2/40	белый	100 шт./упаковка
<b>GT300I</b>	300	3.6	18.2/40	белый	100 шт./упаковка
<b>GT150I</b>	150	3.6	18.2/40	черный	100 шт./упаковка
<b>GT200I</b>	200	3.6	18.2/40	черный	100 шт./упаковка
<b>GT250ST</b>	250	4.8	22.2/50	черный	100 шт./упаковка
<b>GT300ST</b>	300	4.8	22.2/50	черный	100 шт./упаковка



**2034 КОМПЛЕКТ ТЕРМОУСАДОЧНЫХ ТРУБОК (120 ЕД.)**

- Рабочая температура: -55°C - 125°C.
- Минимальная температура усадки: 70°C.
- Коэффициент термоусадки 2:1
- Материал соответствует техническим стандартам Sony S-S-00259 и RoHS.
- Длина: 10 см
- В комплекте: φ 2x30 шт., φ 3x25 шт., φ 4x25 шт., φ 5x20 шт., φ 6x10 шт., φ 10x10 шт.



**2035 ТЕРМОУСАЖИВАЮЩИЕСЯ ТРУБКИ - МИНИ-БОКС**

Артикул	Размер	Длина	Диаметр до усадки	После усадки
<b>2035</b>	φ 2	15М	2.5±0.3	1
<b>2036</b>	φ 3	15М	3.5±0.3	1.5
<b>2037</b>	φ 4	10М	4.5±0.3	2
<b>2038</b>	φ 5	10М	5.5±0.3	2.5
<b>2039</b>	φ 6	10М	6.5±0.3	3
<b>2040</b>	φ 8	10М	8.6±0.3	4
<b>2041</b>	φ 10	10М	10.7±0.4	5



**2042 КОМПЛЕКТ ТЕРМОУСАДОЧНЫХ ТРУБОК (5 ТИПОРАЗМЕРОВ)**

- Рабочая температура: -55°C - 125°C.
- Минимальная температура усадки: 70°C.
- Коэффициент термоусадки: 2:1
- Материал соответствует техническим стандартам Sony S-S-00259 и RoHS.
- В комплекте: φ 2 (JTC-2035), φ 4 (JTC-2037), φ 5 (JTC-2038), φ 6 (JTC-2039), φ 10 (JTC-2041)



**5918 НАБОР ПРОТИВОСКОЛЬЗЯЩИХ ТЕРМОУСАЖИВАЮЩИХСЯ ОБОЛОЧЕК (5 ЕД.)**

- Размеры: φ 25.
- Длина: 20 см
- Рабочая температура: -55°C - 105°C.
- Минимальная температура усадки: 70°C.
- Коэффициент термоусадки: 2:1
- Используются на рукоятках для создания удобного захвата и предотвращения скольжения руки.
- Цвета: черный, синий, зеленый, желтый, красный - 1 шт. каждого цвета



**5919 КОМПЛЕКТ ВЛАГОЗАЩИЩЕННЫХ ТЕРМОУСАДОЧНЫХ ТРУБОК (100 ЕД.)**

- Термоусадочные трубки применяются для изоляции кабельных соединений и проводов, открытых разъемов, маркировки и вязки в пучки, и аналогичных работ.
- Широко используются в автомобилях, морском транспорте, самолетах, в быту, в промышленности, компьютерной технике и т.п.
- Рабочая температура: -45°C -125°C.
- Коэффициент термоусадки: 3:1
- Влагозащищенные.
- Длина: 76 мм (3")
  - φ 19.1 (3/4") x 2 шт. (красные и черные).
  - φ 12.7 (1/2") x 4 шт. (красные и черные).
  - φ 9.5 (3/8") x 6 шт. (красные и черные).
  - φ 6.4 (1/4") x 8 шт. (красные и черные).
- Длина: 38 мм (1.5").
  - φ 4.8 (3/16") x 30 шт. (красные и черные).
  - φ 3.2 (1/8") x 50 шт. (красные и черные).





**1410 НАБОР ДЛЯ ЗАМЕНЫ ПЫЛЬНИКА ШРУСА**

**УНИВЕРСАЛЬНЫЙ**

- Подходит для большинства марок автомобилей.
- Применяется совместно с позицией JTC-1411
- В комплекте: пыльник x 1 ед. хомуты из нержавеющей стали x 2 ед. смазка для ШРУСа x 1 ед.



1. Протолкнуть узкую часть пыльника внутрь.
2. Нанести смазку на внутреннюю часть пыльника и оправку.
3. Узкую часть пыльника надеть на оправку.
4. Протолкнуть пыльник к основанию оправки.
5. С помощью оправки надеть пыльник на вал и подшипник ШРУСа.
6. После того, как пыльник займет нужное положение на валу, обжать хомутами. Лишнюю часть пыльника отрезать по касательной.

**1411 ОПРАВКА ДЛЯ ПЫЛЬНИКА**

- Применяется совместно с позицией JTC-1410



**1450 ОПРАВКА ДЛЯ ПЫЛЬНИКА**

- Специальное U-образное приспособление предназначено для запрессовки пыльника на оправку JTC-1411.
- Инструмент растягивает пыльник, не повреждая его.

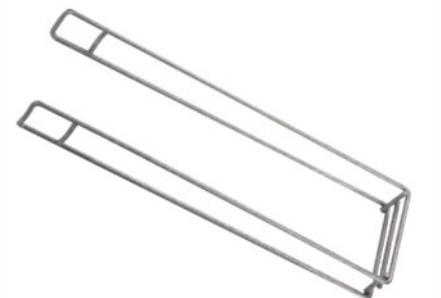

**1412 НАБОР ДЛЯ ЗАМЕНЫ ПЫЛЬНИКА РУЛЕВОЙ РЕЙКИ**

**УНИВЕРСАЛЬНЫЙ**

- Подходит для большинства марок автомобилей.
- Применяется совместно с позицией JTC-1413



1. Нанести смазку на внутреннюю часть пыльника и оправку.
2. Узкую часть пыльника надеть на оправку.
3. Протолкнуть пыльник к основанию оправки.
4. С помощью оправки надеть пыльник на вал и подшипник ШРУСа.
5. После того, как пыльник займет нужное положение на валу, обжать хомутами. Лишнюю часть пыльника отрезать по касательной.

**1413 ОПРАВКА ДЛЯ ПЫЛЬНИКА РУЛЕВОЙ РЕЙКИ**

- Применяется совместно с JTC-1412



**4860 ПРИСПОСОБЛЕНИЕ ДЛЯ ЗАМЕНЫ ПЫЛЬНИКА ШРУСА ПНЕВМАТИЧЕСКОЕ**

- Инновационное приспособление, применение которого экономит время и усилия, затрачиваемые на производство работ по замене пыльников. Является экономически выгодным решением. Применяется для установки пыльника рулевой рейки и ШРУСа без необходимости полной разборки узла.
- Приспособление простое в применении, повышает качество выполняемых работ.
- Материал: Алюминиевый сплав
- Диапазон применения: φ 20-110 мм
- Давление: макс. 9 бар (125 psi)



**AM14 НАКИДКА НА КРЫЛО С МАГНИТОМ И ПРИСОСКОЙ**

- Внешний слой изготовлен из ПВХ для предотвращения повреждения лакокрасочного покрытия автомобиля. Внутренний слой - из мягкого ПВХ.
- Оборудована 8-ю мощными магнитами и 4-мя присосками (для немагнитных поверхностей). Это обеспечивает надежную фиксацию накидки на кузове автомобиля во время выполнения работ.
- Уникальная форма обеспечивает доступ к колесу автомобиля.
- Размер: 1050 x 580 мм.



**AM13 НАКИДКА НА КРЫЛО ДВУХСЛОЙНАЯ**

- Внешний слой изготовлен из ПВХ губки для предотвращения повреждения лакокрасочного покрытия автомобиля.
- Внутренний слой изготовлен из мягкого ПВХ. Оборудован тремя мощными магнитами для надежной фиксации накидки на кузове автомобиля во время выполнения работ.
- Размеры: 910 x 580 мм



**AM12 НАКИДКА НА КРЫЛО**

- Прочная, длинная накидка из пено-винила защищает лакокрасочное покрытие автомобиля во время проведения ремонтных работ.
- Оснащена тремя магнитами.
- Размеры: 89 x 58 см.
- Материал: ПВХ



**AM99 КОМПЛЕКТ ЗАЩИТНЫХ ЧЕХЛОВ ЗВ1**

- Защитный чехол для сидений.
- Защитный чехол для рулевого колеса.
- Чехол для рычага переключателя передач.
- Материал: нейлон.



**5020 РАБОЧИЙ СТУЛ**

- Стальной каркас.
- Сиденье из пенорезины (съемное).
- Оборудован 4-мя поворотными колесами.
- размер: 350 x 300 x 310 мм.



**3105 ЛЕЖАК АВТОСЛЕСАРЯ УСИЛЕННОЙ КОНСТРУКЦИИ**

- Устойчивая конструкция с 6-ю колесами.
- Удобен для проведения работ под автомобилем.
- Лежак оснащен мягкой сидущкой и подголовником, что создает удобство во время выполнения работ.
- ДхШхВ: 930 x 440 x 105 мм



**5811 ЛЕЖАК АВТОСЛЕСАРЯ УЛУЧШЕННЫЙ**

- Высококачественный эргономичный пластиковый лежак удобен в работе.
- Колеса (6 шт.) дают возможность автомеханику свободно передвигаться под автомобилем.
- Грузоподъемность: 158 кг
- ДхШхВ: 1030 x 470 x 120 мм





**5801 СВЕТОДИОДНЫЙ ФОНАРЬ НА МАГНИТЕ (24 ДИОДА)**

- Мощность светодиодов: 12.000MCD x 24 шт.
- Режим освещения: вкл/выкл
- Питание от 3 батарей типа AAA
- Корпус из АБС-пластика.
- Магнит на задней стороне корпуса позволяет крепить фонарь на металлические поверхности.
- Поворотный крючок регулируется под различными углами.

**5542 ФОНАРЬ СВЕТОДИОДНЫЙ 3ВТ+1ВТ**

- Лампа: 3W COB + 1W LED.
- Мощность: 300+100 LUX.
- Оснащен крюком и сильным магнитом.
- Работает на батарейках 3AAA.
- Размер: 24 x 24 x 165 мм.

**5543 ФОНАРЬ СВЕТОДИОДНЫЙ С УЛЬТРАФИОЛЕТОВОЙ ПОДСВЕТКОЙ НА МАГНИТЕ**

- Яркость бокового освещения 250 люмен; продолжительность работы: 3-3,5 часа.
- Яркость фронтального освещения 70 люмен (1Вт), продолжительность работы: 7-10 часов.
- Литий-ионный аккумулятор 3.6В, 2200 мАч.
- Мощный магнит на клипсе и в нижней части.
- Материал: Алюминий + ABS.
- Покрытие: Анодирование + резина.
- Время полной зарядки: 3-4 часа.
- Защита: автоматическое отключение при большой и низкой зарядке.
- Диодная индикация: красный цвет - зарядка, зеленый - полная зарядка.



УФ СВЕТОДИОДНЫЙ РЕЖИМ

**5003 ФОНАРЬ НАЛОБНЫЙ**

- Фонарь крепится на голове с помощью ремня, оставляя руки свободными для работы.
- Оснащен светодиодной лампой мощностью 3 Вт.
- Аккумулятор: 3.7 В/2600 мАч (ионно-литиевый) SANYO.
- Время зарядки: 8 - 10 часов.
- Время работы: 4-5 часов при максимальной яркости, 8-10 часов при низкой яркости.

**5429 ЛАМПА ПЕРЕНОСНАЯ АККУМУЛЯТОРНАЯ, С ИЗМЕНЯЕМЫМ УГЛОМ НАКЛОНА 180 ГРАД. (48 СВЕТОДИОДОВ)**

- Изменяемый угол наклона 180 градусов обеспечивает комфортную работу в любом положении.
- Поворот вокруг своей оси на 180 градусов, поворот корпуса на 120 градусов.
- Автоматическое включение при открытии, и выключение при закрытии корпуса.
- Оборудована 48 светодиодами и электронным переключателем.
- При времени зарядки 5 часов, время работы составляет 5 часов.
- Индикатор зарядки: красный цвет - лампа заряжается, зеленый цвет - лампа полностью заряжена.
- Конструкция лампы предусматривает возможность легкого отсоединения аккумулятора.
- Аккумулятор: 4.2V/5200мАч.



**5613 ЛАМПА АККУМУЛЯТОРНАЯ ПЕРЕНОСНАЯ, С ИЗМЕНЯЕМЫМ УГЛОМ НАКЛОНА 45 ГРАДУСОВ**

- Конструкция лампы предусматривает возможность отсоединения аккумулятора.
- Изменяемый угол наклона 45° обеспечивает комфортную работу в любом положении.
- Подошва лампы оснащена мощным магнитом, а сверху предусмотрен крючок.
- Оборудована 30-ю светодиодами и электронным переключателем.
- Аккумулятор: 3.7 В/2600 мАч (ионно-литиевый) SANYO.
- Время зарядки 5-6 часов. Время работы - 4-5 часов.



**5348 ЛАМПА ПЕРЕНОСНАЯ АККУМУЛЯТОРНАЯ СВЕТОДИОДНАЯ ПОВОРОТНАЯ НА МАГНИТЕ**

- Литий-ионный аккумулятор Samsung. Мощность: 3.7 В/2600 мА.
- Два режима: при мощности 300 люмен, продолжительность работы составляет 3 часа, при 60 люмен - 9 часов.
- Поворот вокруг своей оси на 180 градусов, поворот корпуса на 120 градусов.
- В комплекте: зарядное устройство.
- Время зарядки составляет около 4 часов.
- Подошва лампы оснащена мощным магнитом, а сверху предусмотрен крючок.
- Индикаторы LED: красный - заряжается, зеленый - полностью заряжен.



**5544 ЛАМПА АККУМУЛЯТОРНАЯ ПЕРЕНОСНАЯ С ИЗМЕНЯЕМЫМ УГЛОМ НАКЛОНА 180°**

- Литий-ионный аккумулятор SAMSUNG, 3.6 В, 2600мАч.
- 2 уровня мощности: 300 люмен для рабочего освещения, 3-4 часа непрерывной работы. 20 люмен для верхнего фонаря освещения 0.5 Вт, 10-15 часов непрерывной работы.
- Мощный магнит в нижней части.
- Материалы: алюминий + ABS.
- Время заряда: 3-4 часа.
- Защита: от перезаряда, низкого заряда и функция автоматического выключения.
- Индикатор: Красный - зарядка, зеленый - полный заряд достигнут.
- Дополнительные аксессуары: адаптер, USB-кабель.



**3106В ЛАМПА ПЕРЕНОСНАЯ СВЕТОДИОДНАЯ АККУМУЛЯТОРНАЯ 2W С МАГНИТОМ**

- Свинцово-кислотная батарея, мощностью 6V/4Ah.
- 2 светодиода, мощностью 2В.
- Автоматическое отключение/включение зарядного устройства.
- В основании встроен мощный магнит.
- Гибкий провод для освещения труднодоступных мест.
- Широкое применение благодаря поворачиваемой головке на 360°



**3106F ЛАМПА АККУМУЛЯТОРНАЯ ПЕРЕНОСНАЯ С МАГНИТОМ (48 СВЕТОДИОДОВ)**

- Лампа: количество светодиодов - 48 штук (произведено в Тайване) - 20000 mcd.
- Время зарядки: 5 часов. Время работы: 6-7 часов.
- Суперяркая лампа обеспечивает большую площадь освещения.
- Обеспечивает яркое освещение в диапазоне 120°.
- Остальные характеристики аналогичны JTC-3106.

**5545 ЛАМПА АККУМУЛЯТОРНАЯ ПЕРЕНОСНАЯ С ГИБКИМ ДЕРЖАТЕЛЕМ**

- В основании расположен мощный магнит.
- Специальная конструкция с гибким держателем позволяет проникать в труднодоступные места.
- Источник света: светодиод CREE 5 Вт (300 люмен).
- Характеристики батареи: 3.8 В, 2400 мАч.
- Общая длина: 430 мм.
- Вес: 230 г.
- Приблизительное время непрерывной работы: 3-4 часа.
- Приблизительное время заряда: 3-4 часа.



**5225В ЛАМПА АККУМУЛЯТОРНАЯ ПЕРЕНОСНАЯ С ИЗМЕНЯЕМЫМ УГЛОМ НАКЛОНА 45 (3ВТ. X 3)**

- С 3-мя яркими светодиодами мощностью по 3 Вт.
- Мощность: 650 (Люкс)
- Время работы: 6-7 ч.
- Конструкция лампы предусматривает возможность отсоединения аккумулятора.
- Оборудована 2-мя батарейками-аккумуляторами (Япония или Южная Корея) 3.7 В/2200 МА.
- Подошва лампы оснащена 2-мя мощными магнитами.
- Характеристики: зарядное устройство 5В/1А; на выбор USB или обычный вход.
- Зарядного устройство 1А.

**5225С ЛАМПА АККУМУЛЯТОРНАЯ ПЕРЕНОСНАЯ ПЛОСКАЯ С ГИБКИМ ДЕРЖАТЕЛЕМ**

- Плоская длинная лампа мощностью 8 Вт. Конструкция с гибким шлангом позволяет направлять свет под любым углом.
- Мощность: 740 Люкс
- Время работы: 4 ч.
- Аккумулятор аналогичный JTC-5225В.

**5225D ЛАМПА АККУМУЛЯТОРНАЯ ПЕРЕНОСНАЯ СВЕТОДИОДНАЯ С ГИБКИМ ДЕРЖАТЕЛЕМ**

- Круглая компактная лампа мощностью 8 Вт. Конструкция с гибким шлангом позволяет проникать в труднодоступные места. Позволяет сфокусировать источник света и сделать освещение более ярким.
- Мощность: 800 Люкс
- Время работы: 5-6 часов.
- Аккумулятор аналогичный JTC-5225В.

**5225Е ЛАМПА АККУМУЛЯТОРНАЯ ПЕРЕНОСНАЯ ФЛУОРЕСЦЕНТНАЯ С ГИБКИМ ДЕРЖАТЕЛЕМ**

- Флуоресцентная лампа. Конструкция с гибким шлангом позволяет направлять свет под любым углом.
- Время работы: 5-6 ч.
- Аккумулятор аналогичный JTC-5225В.

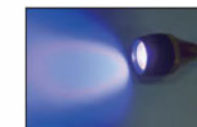

**5225S НАБОР ЛАМП С ГИБКИМ ДЕРЖАТЕЛЕМ**

- 3 лампы: 5225С - 8Вт плоская с гибким шлангом, 5225D - светодиодная круглая с гибким шлангом, 5225Е - флуоресцентная гибким шлангом, подключаются к одному аккумулятору.
- Оборудован 2-мя батарейками 3.7V/2200mAh.
- Подошва лампы оснащена 2-мя мощными магнитами.
- Характеристики: зарядное устройство 5В/1А; на выбор USB или обычный вход.
- Зарядного устройство 1А.







**5647 УДЛИНИТЕЛЬ ДЛЯ ПОДАЧИ ВОЗДУХА (10 М)**

- Полиуретановый шланг, рассчитанный на давление до 300 psi.
- Корпус из АБС-пластика, ударопрочный
- Легкая установка (для крепления корпуса катушки понадобится только отвертка)
- Направляющая катушка поворачивается на 180°, что значительно расширяет площадь работ. Может быть зафиксирована под углом 45°, 90° и 135°.
- Длина шланга: 10 м
- Диаметр шланга: 8 мм; наружн. диам.: 12 мм



**5648 УДЛИНИТЕЛЬ НА КАТУШКЕ (10 М)**

- Удлинитель с заземлением подключается к стационарной розетке на расстоянии до 3,3 фута.
- Материал (медь) соответствует стандарту JIS.
- Простота установки (для крепления корпуса катушки понадобится только отвертка)
- Направляющая катушка поворачивается на 180°, что значительно расширяет площадь работ. Может быть зафиксирована под углом 45°, 90°, и 135°.
- Длина провода: 10 м
- Размер провода: 2.0 мм x3C



**5651 УДЛИНИТЕЛЬ ДЛЯ ПОДАЧИ ВОЗДУХА НА КАТУШКЕ 15 М**

- Шланг для подачи воздуха достигает 200 psi.
- Металлический корпус, внешний диаметр  $\phi$  33 см, широкое внутреннее пространство и легкость подкатки, без усилия.
- Угол поворота шарнирного механизма 180° обеспечивает широкую рабочую зону захвата.
- Длина шланга: 15 м.
- Диаметр:  $\phi$ 8 x  $\phi$ 12.



**5649 УДЛИНИТЕЛЬ ДЛЯ ПОДАЧИ ВОЗДУХА (15 М)**

- Полиуретановый шланг, рассчитанный на давление до 300 psi.
- Автоматическое "втягивание".
- Простота установки (для крепления корпуса катушки понадобится только отвертка)
- Направляющая катушка поворачивается на угол 180°, что значительно расширяет площадь работ. Может быть зафиксирована под углом 45°, 90°, и 135°.
- Длина шланга: 15 м.
- Размеры шланга: 8  $\phi$  x 12  $\phi$



**5650 УДЛИНИТЕЛЬ НА КАТУШКЕ (15 М)**

- Автоматическое "втягивание".
- Удлинитель с заземлением подключается к стационарной розетке на расстоянии до 3,3 фута.
- Материал (медь) соответствует стандарту JIS.
- Простота установки (для крепления корпуса катушки понадобится только отвертка)
- Направляющая катушка поворачивается на 180°, что значительно расширяет площадь работ. Может быть зафиксирована под углом 45°, 90°, и 135°.
- Длина провода: 15 м.
- Размер провода: 2.0 мм x 3C



**5651 ЛАМПА ПЕРЕНОСНАЯ 18 Вт (АС)**

- Обладает ударостойкостью. Провод устойчив к воздействию технических жидкостей
- Сменные части
- Температура рукоятки: 30°C, флуоресцентной лампы: 50°C
- Мощность лампы 18 Вт, рабочее напряжение: 110/220 В перем. тока

Артикул	Длина шнура	Мощность лампы
5651	0.3 м/30 см	18 Вт
5652	8 м/800 см	18 Вт

**5226 СВЕТОДИОДНЫЙ ФОНАРИК 1 ВТ**

- Оснащен светодиодом мощностью 1 Вт.
- Размеры:  $\phi$ 14 x 94 мм.
- В комплекте: 1 батарейка AAA#4 и клипса.



**5227 СВЕТОДИОДНЫЙ ФОНАРИК 1,5 ВТ**

- Оснащен светодиодом мощностью 1,5 Вт и до 80 лм
- Размеры:  $\phi$ 25 x 100 мм.
- В комплекте: 1 батарейка AA#3.



**5228 СВЕТОДИОДНЫЙ ФОНАРИК 5 ВТ АККУМУЛЯТОРНЫЙ**

- Оснащен светодиодом мощностью 5 Вт.
- Яркость до 240 лм.
- Размеры:  $\phi$ 21 x 98 мм с клипсой.
- 4 функции: 1.Яркий свет. 2.Неяркий свет. 3.Проблесковый световой сигнал. 4.Выключен.
- Оборудован аккумулятором 14500# 3,7 В/800 мА (Li-Lon) - 1 шт. и зарядным устройством.



**5229 СВЕТОДИОДНЫЙ ФОНАРИК 10 ВТ АККУМУЛЯТОРНЫЙ**

- Оснащен светодиодом мощностью 10 Вт.
- Яркость до 1000 лм.
- Размеры: диам. 36 x 125 мм.
- 5 функций: 1. Яркий свет. 2.Неяркий свет. 3.Проблесковый световой сигнал. 4.Световой сигнал SOS. 5.Выключен.
- Оборудован аккумулятором 18650# SANYO 2600 мА (Li-Lon) - 1 шт. и зарядным устройством.



**5346 ЛАМПА ПЕРЕНОСНАЯ СВЕТОДИОДНАЯ С МАГНИТОМ**

- Заменяемая светодиодная лампа.
- Магнит для крепления.
- Длина: 450 мм.
- В комплекте 2 батарейки, тип AA.



**3702 ЗЕРКАЛО НА ГИБКОМ ДЕРЖАТЕЛЕ С ПОДСВЕТКОЙ**

- Ультратонкий гибкий инструмент с зеркалом, оснащен яркой подсветкой, что позволяет производить работы в углубленных, недостаточно освещенных местах.
- Питание от 3-х батарей типа AA (приобретаются отдельно).
- Длина: 700 мм.

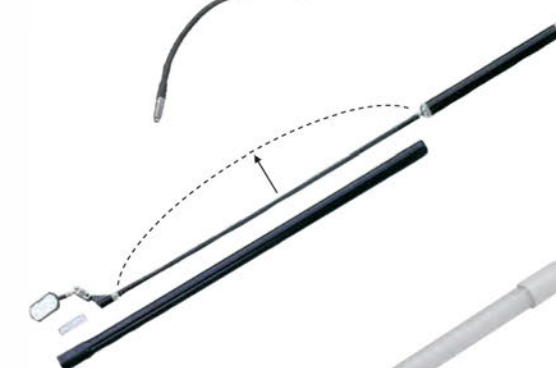

**5347 ЛАМПА ПЕРЕНОСНАЯ СВЕТОДИОДНАЯ С МОБИЛЬНЫМ БЛОКОМ ПИТАНИЯ**

- 6 светодиодов SMD 5630.
- Лампа может работать от мобильного блока питания, подключаемого через разъем USB.
- В комплекте 2 магнитных держателя для регулировки угла освещения.
- Мобильный блок питания: 3.7V/2600 мА (Li-Lon).
- Вход: 5V/1A (микро USB разъем, не включает в себя зарядное устройство).
- Выход: 5V/1A (стандарт А USB разъема).
- Время подзарядки – 3 часа. Время работы: 3 часа.
- Размер: 300x24x24 мм.



**5339 СВЕТОДИОДНАЯ ЛАМПА 12В**

- Вход: 12В/6Вт./0.48А.
- SMD 5630 LED X 12.
- Яркость: 600 LM/CR280.
- Размер: 19x340.
- Рабочая температура: 50°C.
- Кабель с зажимом съемные.
- Длина: 3000 мм.
- Крепление: крючок 2 магнита.
- Патентованный.



**5653 ЛАМПА ПЕРЕНОСНАЯ 18 ВТ (DC)**

- Обладает ударостойкостью, провод защищен от воздействия технических жидкостей. Сменные части
- Температура рукоятки: 30°C, флуоресцентной лампы: 50°C
- Мощность лампы 18 Вт, рабочее напряжение: 12 В пост. Тока.
- Длина провода: 6 м





### 5911 ПНЕВМОПИСТОЛЕТ ПРОДУВОЧНЫЙ

- Специальная конструкция с тройным воздушным потоком предназначена для быстрой просушки автомобиля после мойки.
- Рабочее давление: до 15 кг/см<sup>2</sup>.
- Рукоятка изготовлена из специального закаленного пластика.

### 3112A ПНЕВМОПИСТОЛЕТ ПРОДУВОЧНЫЙ

- Комплектуется двумя сменными насадками.
- Насадки: а) размером 28 мм с регулировкой воздушного потока; б) размером 110 мм - с прямым воздушным потоком.
- Рабочее давление: до 15 кг/см<sup>2</sup>.
- Рукоятка изготовлена из специального закаленного пластика.

### 771Q ПИСТОЛЕТ ПРОДУВОЧНЫЙ (БОЛЬШОЙ)

- Новая модель большого размера с функцией регулировки и сужающимся резиновым наконечником.
- Высокого качества - алюминиевый корпус, ручка из термопластичной резины для комфортного сжатия и экономии сил.
- Максимальное рабочее давление: 20 кг/см<sup>2</sup>.
- Диаметр трубки: 8 мм. Длина трубки: 110 мм.



### 5309 ПИСТОЛЕТ ПРОДУВОЧНЫЙ (БОЛЬШОЙ)

- Трубка 8 мм и конусовидное выходное отверстие обеспечивают оптимальный поток воздуха для продувки.
- С эргономичной выжимной рукояткой для экономии усилия и металлическим переходником в месте подключения воздушного штуцера.
- Рабочее давление: 15 кг/см<sup>2</sup>.

Артикул	ВЫХОДНОЕ ОТВЕРСТИЕ ТРУБКИ	ДЛИНА ТРУБКИ	ВХОДН. ОТВ.
5309	резиновый наконечник	110 мм	1/4"
5310	конический	50 мм	1/4"
5311	конический	250 мм	1/4"
5312	конический	500 мм	1/4"



### 5905 ПНЕВМОПИСТОЛЕТЫ ПРОДУВОЧНЫЕ 8 ММ

- Трубка 8 мм и конусовидное выходное отверстие обеспечивают оптимальный поток воздуха для продувки.
- Рабочее давление: до 15 кг/см<sup>2</sup>.
- Рукоятка изготовлена из специального закаленного пластика.

Артикул	Длина трубки	Входное отверстие
5905	100 мм	1/4"
5906	280 мм	1/4"
5907	580 мм	1/4"
5908	880 мм	1/4"



### 5325 ПНЕВМООЧИСТИТЕЛЬ

- Объем емкости: 1 л.
- Соединительный штуцер: 1/4" PT.
- Производительность: 7-8 бар.
- Расход воздуха: 180 л/мин



### 4875 ПИСТОЛЕТ ДЛЯ МОЙКИ ДВИГАТЕЛЯ

- Рабочее давление: 12 кг/см<sup>2</sup>.
- Количество и форма распыляемой жидкости регулируется на передней части пистолета.
- Длина: 290 мм
- Длина шланга: 1040 мм



### 3525 ПЕНОГЕНЕРАТОР

- Приспособление обладает легким весом (2 кг), благодаря чему удобно в применении.
- Предназначен для работы одного человека.
- Применяется для быстрой мойки автомобиля.
- Максимальный объем: 6000 см<sup>3</sup>
- Размер входного отверстия: 1/4"
- Рабочее давление: 30-140 psi



### 5547 ШЛАНГ ПОЛИУРЕТАНОВЫЙ СПИРАЛЬНЫЙ ДЛЯ ПНЕВМАТИЧЕСКОГО ИНСТРУМЕНТА

- Штуцеры 1/4" PT с обоих концов
- Спиральный полиуретановый шланг. Рабочее давление: 200 psi (15 кг/см<sup>2</sup>)
- Рабочая температура: -20°C - 60°C

Артикул	Внутренний диаметр	Наружный диаметр	Длина
5547	8 мм	12 мм	10M
5548	8 мм	12 мм	15M



### 5605 ШЛАНГ ВЫСОКОГО ДАВЛЕНИЯ С СОЕДИНИТЕЛЯМИ

- Шланг выполнен из высококачественного материала, на обоих концах оснащен металлическими соединителями.
- Тип соединителей: "штекер", "гнездо" (японский стандарт).

Артикул	ВНУТР. ДИАМ.	РАБОЧЕЕ ДАВЛЕНИЕ	ДЛИНА
5605	5/16"	300psi	750 мм
5606	5/16"	300psi	1250 мм



### 5602 РЕЗИНОВЫЙ ВОЗДУШНЫЙ ШЛАНГ ВЫСОКОГО ДАВЛЕНИЯ

- Материал шланга: СБК
- Покрытие: синтетический каучук и многослойная текстильная оплетка.
- Рабочий диапазон температур: -30°C - 70°C
- Разрывное давление: 1200 psi

Артикул	внутр. диам.	наружн. диам.	ОПЛЕТКА	рабочее давление	ДЛИНА
5602	5/16"	16,5 мм	2	300psi	100 м
5603	3/8"	19 мм	2	300psi	100 м
5604	1/2"	23 мм	3	300psi	100 м







### 3507 РУЛЕТКА 5 М

- Длина: 5 метров/16 футов.
- Ширина: 19 мм
- Прорезиненный корпус для удобства работы.



### 3473 ШТАНГЕНЦИРКУЛЬ 150 MM

- Диапазон измерений: 150 мм
- Материал: нержавеющая сталь
- Точность измерения: 0,05 мм
- Возможность измерений в метрической и дюймовой системе.



### 3474 ШТАНГЕНЦИРКУЛЬ ЦИФРОВОЙ 150 MM

- Оборудован цифровым дисплеем с функцией сброса
- Диапазон измерений: 6" (150 мм)
- Материал: нержавеющая сталь
- Точность измерения: 0,01 мм
- Возможность измерений в метрической и дюймовой системе.



### 5501 ИНДИКАТОР БИЕНИЯ СТРЕЛОЧНОГО ТИПА (МИКРОМЕТР)

- Диаметр циферблата: 60 мм.
- Диапазон измерений: 0~10 мм.
- Деление шкалы: 0,01 мм.
- Можно использовать с держателем.
- На корпусе предусмотрена возможность крепления микрометра.
- Шток и шпindelь изготовлены из высокопрочной закаленной стали.
- Алюминиевый корпус с анодированным покрытием - легкость и практичность.
- Обозначена нулевая точка шкалы.



ИНСТРУКЦИЯ



### 5529А ШТУЦЕР С РЕГУЛЯТОРОМ ДАВЛЕНИЯ

- Резьба с клеевым слоем.
- Вращение регулятора позволяет управлять мощностью воздушного потока.
- Материал: сталь, рабочее давление 15 kgf/cm<sup>2</sup>
- Тип штуцера: Европа



### 5532 ЛУБРИКАТОР МИНИ 1/4"

- Защищает пневматические инструменты от ржавчины и увеличивает срок службы за счёт постоянной лубрикации.
- Размер: 1/4" PT.
- Максимальное давление воздуха: 10 Bar / 150 PSI.
- Спецификация: Ø33 x 59 мм (длина).
- Габаритные размеры: 150/90/40 мм. (Д/Ш/В)
- Вес: 65 гр.



### 5555 БЛОК ПОДГОТОВКИ ВОЗДУХА 1/2

- Контейнеры из цельной стали обеспечивают лучшую защиту.
- Простота установки и демонтажа.
- Рекомендуемые смазочные материалы: ISO VG-32.

Артикул	Воздушный элемент	Регулятор	Лубрикатор	Размер отверстия	Фильтрующий элемент	Давление внутреннее		Давление внешнее		Пропускная способность	Рабочая температура	Максимальный расход масла	Емкость лубрикации	Материал колбы	Вид клапана
						Psi	kg/cm <sup>2</sup>	Psi	kg/cm <sup>2</sup>						
5555	★	★	★	1/2" PT	5μ	215	15	150	10	3000	5°C-60°C	80 мл	150 мл	Поликарбонат	Автоматический
5556	★	★	—	1/2" PT	5μ	215	15	150	10	3000	5°C-60°C	80 мл	—	Поликарбонат	Автоматический
5557	★	—	—	1/2" PT	5μ	215	15	150	10	3000	5°C-60°C	80 мл	—	—	—
5558	★	★	★	1/2" PT	5μ	250	17	215	15	3000	5°C-60°C	80 мл	150 мл	—	—
5559	★	★	—	1/2" PT	5μ	250	17	215	15	3000	5°C-60°C	80 мл	—	Нейлон	Ручной
5560	★	—	—	1/2" PT	5μ	250	17	215	15	3000	5°C-60°C	80 мл	—	—	—

### D20SHA БЫСТРОСЪЕМНЫЕ СОЕДИНИТЕЛИ - ЕВРОПЕЙСКИЙ СТАНДАРТ

- Изготовлены из легированной стали.
- Рабочее давление: 20 кг

Артикул	Тип	Размеры
D20SHA	20SHA	1/4" Hose
D30SHA	30SHA	3/8" Hose
D40SHA	40SHA	1/2" Hose



Артикул	Тип	Размеры
D20PHA	20PHA	1/4" Hose
D30PHA	30PHA	3/8" Hose
D40PHA	40PHA	1/2" Hose



Артикул	Тип	Размеры
D20SMA	20SMA	1/4" PT male
D30SMA	30SMA	3/8" PT male
D40SMA	40SMA	1/2" PT male



Артикул	Тип	Размеры
D20PMA	20PMA	1/4" PT male
D30PMA	30PMA	3/8" PT male
D40PMA	40PMA	1/2" PT male



Артикул	Тип	Размеры
D20SFA	20SFA	1/4" G female
D30SFA	30SFA	3/8" G female
D40SFA	40SFA	1/2" G female



Артикул	Тип	Размеры
D20PFA	20PFA	1/4" G female
D30PFA	30PFA	3/8" G female
D40PFA	40PFA	1/2" G female



### 5416А БЫСТРОСЪЕМНЫЙ СОЕДИНИТЕЛЬ ДВОЙНОЙ

- Состоит из JTC-D20SMA x 2 шт. (ЕВРОПЕЙСКИЙ СТАНДАРТ).
- Основание: алюминий, размер 65x19x24 мм.
- Воздушный штуцер: 1/4" PT.



### 5417А БЫСТРОСЪЕМНЫЙ СОЕДИНИТЕЛЬ ТРОЙНОЙ

- Состоит из JTC-D20SMA x 3 шт. (ЕВРОПЕЙСКИЙ СТАНДАРТ).
- Основание: алюминий, размер 100x19x24 мм.
- Воздушный штуцер: 1/4" PT.



### 3208 ШТУЦЕР ПОВОРОТНЫЙ

- Размер входного отверстия: 1/4"
- Вращается на 360° в вертикальном направлении.
- Рассчитан на высокое давление до 15 кг/см<sup>2</sup>.



### 5418А БЫСТРОСЪЕМНЫЙ СОЕДИНИТЕЛЬ ШАРОВЫЙ, 60° (1/4" PT)

- Угол наклона: 60°, европейский стандарт.
- Размер 1/4" PT.
- Материал: сталь, рабочее давление 15 кгс/см<sup>2</sup>.



Артикул	Размер	Длина (мм.)	Артикул	Размер	Длина (мм.)
5418А	1/4" PT	56 мм	5419А	3/8" PT	56 мм

P.S Дополнительно: американский/японский стандарт.







**5345 КОМПЛЕКТ СЪЕМНИКОВ ДЛЯ ДЕМОНТАЖА ПАНЕЛЕЙ ОБЛИЦОВКИ (VW, AUDI) 4 ЕД.**

- Используется для удаления внутренних панелей.
- Инструмент высокоэффективен для удаления панелей у автомобилей европейского производства.
- Материал: пластик-сталь.
- Оригинальные номера: T10383, T10383/1, T10383/2, 3409.

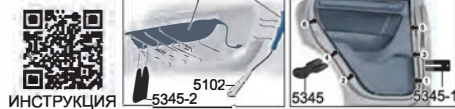

**5441 МОНТИРОВКА 400 ММ**

- Монтировка с изогнутой рабочей частью (90°) для демонтажа приводного вала и прочих работ.
- Длина: 16" (400 мм.).

**5824 МОНТИРОВКА МНОГОФУНКЦИОНАЛЬНАЯ**

- Идеально подходит для демонтажа сальников, подшипников, масляных поддонов, ступиц, карданных валов, топливных форсунок.
- Специально разработанная регулируемая головка креплением в 14 положениях.
- При нажатии можно свободно выдвинуть рукоятку до нужной длины и легко установить головку под необходимым углом.
- Общая длина: 15" (380мм).
- Длина головки: 70мм.



**7708 МОНТИРОВКА МНОГОФУНКЦИОНАЛЬНАЯ С ВЫДВИЖНОЙ РУКОЯТКОЙ**

- Размер: регулируется от 18" до 30"
- Максимальная нагрузка: 1000 Nm.
- Специально разработанная регулируемая головка креплением в 10 положениях.
- При нажатии можно свободно выдвинуть рукоятку до нужной длины и легко установить головку под необходимым углом.



**5549 СЪЕМНИК ДЕКОРАТИВНЫХ ПАНЕЛЕЙ**

- Одна сторона – острая и плоская, предназначена для работы в узком пространстве или с приборной панелью, вторая сторона – U-образной формы предназначена для снятия пластиковых зажимов, либо пластиковой отделки панели.
- Материал: S45C. Твердость: HRC 45°.
- Размеры: 5x15x175 мм.

**7717 НАБОР ПЛАСТИКОВЫХ ПРИСПОСОБЛЕНИЙ ДЛЯ СНЯТИЯ УПЛОТНИТЕЛЬНЫХ КОЛЕЦ (3 ЕД.)**

- Предназначен для работы с уплотнительными кольцами, мелкими прокладками и зажимами.
- Гибкие, прочные и легкие в использовании подходят для работы в труднодоступных местах.
- Пригоден для работы с чувствительными к воздействию проводами и композитными электрическими соединениями.
- Не царапает поверхность.



**7718 НАБОР ПЛАСТИКОВЫХ СКРЕБКОВ (3 ЕД.)**

- Универсальные приспособления для чувствительных к повреждениям покрытиям и отверстиям с малыми зазорами.
- Гибкий, прочный, легок в обращении.
- Уникальные наконечники
- Не царапает поверхности.
- Обеспечивает высокую точность при ремонте или восстановлении.

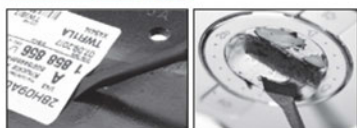

**7719 СЪЕМНИК ОБИВКИ ПЛАСТИКОВЫЙ**

- Специальный пластиковый инструмент предназначен для демонтажа обивки без повреждения.
- Отлично подходит для работы без следов и царапин на внутренней поверхности, а также для удаления приклеенной обивки без повреждения покраски.
- Благодаря клиновидной форме может использоваться для удаления металлических скоб и пластиковых держателей.



**7720 СЪЕМНИК ОБЛИЦОВКИ ПРИБОРНОЙ ПАНЕЛИ**

- Инструмент двойного назначения: скрепление и вскрытие.
- Предназначен для безопасного снятия клипс и панелей.
- Универсальная монтировка с двумя профилями на выбор.
- Небольшой размер, подходит для работы в ограниченном пространстве.

**5531 СЪЕМНИК ДЕКОРАТИВНЫХ ПАНЕЛЕЙ**

- Длина: 138 мм
- Материал: нейлон и стекловолокно
- Заостренный инструмент плоской формы, предназначен для свободной работы в ограниченном пространстве.

**5102 СЪЕМНИК ДЕКОРАТИВНЫХ ПАНЕЛЕЙ ОСТРОКОНЕЧНЫЙ**

- Длина: 130 мм
- Материал: Пластик
- Особая остроконечная форма обеспечивает простое снятие декоративных панелей (дверных, приборных).



**1122 СЪЕМНИК ДЕКОРАТИВНЫХ ПАНЕЛЕЙ**

- Применение: все модели автомобилей Mercedes.
- Предназначен для снятия пластиковых и деревянных облицовочных панелей дверей, приборной панели и т.п.



**7676 ПЛАСТИКОВЫЙ ДВУХСТОРОННИЙ СЪЕМНИК ДВЕРНОЙ ОБИВКИ**

- Изготовлена из технологичного и высокопрочного пластика. С обеих сторон, съемник обладает плоской формой. Используется для демонтажа дверных карт, пластиковых и деревянных элементов панели приборов, прочих элементов салона автомобиля.
- Размеры: ширина 22 мм, длина 265 мм.

**1534 СЪЕМНИК ДЕКОРАТИВНЫХ ПАНЕЛЕЙ**

- Длина: 250 мм.
- Размер съемника: 22x22 мм.
- Предназначен для снятия пластиковых и декоративных облицовочных панелей.
- Инструмент изготовлен из усиленного металлопластика, не оставляет царапин.



**3322 КОМПЛЕКТ СЪЕМНИКОВ ДЛЯ ДЕМОНТАЖА ПАНЕЛЕЙ ОБЛИЦОВКИ (5 ЕД.)**

- Применяются для разборки внутренних пластиковых панелей автомобиля.
- Завести инструмент под край дверной панели, вставить в крепление и затем поддеть.
- Особая конструкция съемников предназначена для снятия клипс и панелей без повреждений.

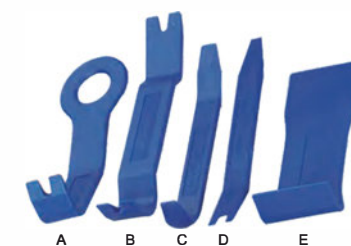

**5625 КОМПЛЕКТ СЪЕМНИКОВ ДЛЯ ДЕМОНТАЖА ПАНЕЛЕЙ ОБЛИЦОВКИ (6 ЕД.)**

- Ультратонкая конструкция и уникальная форма инструментов позволяет аккуратно демонтировать небольшие элементы приборной панели, а также ободки.
- Приспособления изготовлены из ударостойкого высококачественного пластика, что исключает появление царапин или других повреждений на поверхности панели.
- Применение: вентиляционные отверстия, дверные панели, дверные замки, электронное управление сиденьем, рычаги управления сиденьем, переключатель передачи и т.п.



**5326 КОМПЛЕКТ СЪЕМНИКОВ ДЛЯ ДЕМОНТАЖА ПАНЕЛЕЙ ОБЛИЦОВКИ (8 ЕД.)**

- В комплект входят съемники различных типов.
- Уникальная форма инструментов позволяет легко демонтировать различные клипсы, панели и прочие пластиковые элементы приборной панели не повреждая поверхность.
- Материал: Стеклонейлон.



**7675 НАБОР СЪЕМНИКОВ ДЛЯ ДЕМОНТАЖА ОБЛИЦОВОЧНЫХ ПАНЕЛЕЙ (30 ЕД.)**

- Сменные наконечники.
- Высокая прочность на изгиб.
- Съёмники изготовлены из ударопрочного пластика высокого качества, что исключает появление царапин и других повреждений поверхности панели.





## 5327 ШАБЛОН КЛИНОВОЙ

- Специально предназначен для контроля различных отверстий и зазоров.
- Оснащен шкалой, нанесенной при помощи лазера, и ручкой с накаткой.
- Инструмент изготовлен из пластика.

## 5707 МОНТИРОВКА ИЗОГНУТАЯ

- Специальная изогнутая конструкция предназначена для работы в труднодоступных местах, во время шиномонтажа и прочих работ.
- Материал: Хромованадиевая сталь
- Длина: 650 мм

## 5708 МОНТИРОВКА (90°)

- Монтировка с изогнутой рабочей частью (90°) для демонтажа приводного вала и прочих работ.
- Материал: Хромованадиевая сталь
- Длина: 600 мм

## 5912 ДЕРЖАТЕЛЬ ГОЛОВОК

- Шариковый фиксатор обеспечивает надежное хранение головок.
- Пластиковая ручка обеспечивает удобный захват и перемещение планки.
- Различная цветовая индикация для различных типоразмеров, что позволяет быстро выбрать требуемый размер головок.
- Поставляется с 14-ю фиксаторами.

Артикул	РАЗМЕРЫ	ДЛИНА	ЦВЕТ
5912	1/4"	445 мм	Красный
5913	3/8"	445 мм	Желтый
5914	1/2"	445 мм	Синий

## 3722 ДЕРЖАТЕЛЬ ГОЛОВОК

- Стальная рейка с 16-ю фиксаторами, надежно удерживающими головки.
- Головки легко снимаются.
- Имеет отверстия для крепления на верстаке, инструментальном стенде или на стене.
- Общая длина: 400 мм.

Артикул	РАЗМЕРЫ	ДЛИНА
3722	1/4"	400 мм
3723	3/8"	400 мм
3724	1/2"	400 мм

## 3412 ЛОТОК С РЕЕЧНЫМИ ДЕРЖАТЕЛЯМИ ДЛЯ ГОЛОВОК (250мм)

- Размеры фиксаторов: 1/4" x 10 шт. 3/8" x 20 шт. 1/2" x 10 шт.
- Размеры: 250 мм x 150 мм
- Толщина держателя: 0,8 мм. Хромированная низкоуглеродистая сталь.
- Толщина фиксаторов: 0,3 мм. Никелированная высокоуглеродистая сталь.
- Толщина лотка: 0,8 мм, красный, покрытие - эмаль горячей сушки.
- 40/18 кг/19 кг/1.5'

## 3413 ЛОТОК С РЕЕЧНЫМИ ДЕРЖАТЕЛЯМИ ДЛЯ ГОЛОВОК (440мм)

- Размеры фиксаторов: 1/4" x 20 шт. 3/8" x 30 шт. 1/2" x 30 шт.
- Размеры: 440 мм x 150 мм
- Толщина держателя: 0,8 мм. Хромированная низкоуглеродистая сталь
- Толщина фиксаторов: 0,3 мм. Никелированная высокоуглеродистая сталь
- Толщина лотка: 0,8 мм, красный, покрытие - эмаль горячей сушки
- 20/17.5 кг/18.5 кг/1.3'

## 3414 ЛОТОК С РЕЕЧНЫМИ ДЕРЖАТЕЛЯМИ ДЛЯ ГОЛОВОК

- Размеры фиксаторов: 1/4" x 16 шт. 3/8" x 32 шт. 1/2" x 32 шт.
- Размеры: 420 мм x 196 x 56 мм
- Толщина держателя: 0,8 мм. Хромированная низкоуглеродистая сталь.
- Толщина фиксаторов: 0,3 мм. Никелированная высокоуглеродистая сталь.
- Толщина лотка: 0,8 мм, красный, покрытие - эмаль горячей сушки.
- 18/18.6 кг/19.6 кг/2.6'



## 3472 УНИВЕРСАЛЬНЫЙ ДЕРЖАТЕЛЬ ДЛЯ ИНСТРУМЕНТОВ

- Общая длина: 500 мм
- Изготовлен из пластмассы, предназначен для хранения любого типа инструментов.

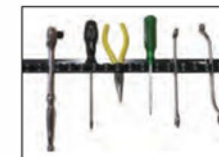

## 3023 ДЕРЖАТЕЛЬ ИНСТРУМЕНТА МАГНИТНЫЙ

- Планка с магнитом надежно удерживает инструменты и создает дополнительный комфорт во время работы.
- Общая длина: 600 мм.



## 3725А ПОДДОН МАГНИТНЫЙ

- Идеально подходит для хранения мелких крепежных элементов: гаек, болтов и шайб. Удобен для хранения инструментов и приспособлений небольших размеров.
- Предотвращает выпадение деталей даже в перевернутом положении.
- Магнитная основа с покрытием, устойчивым к различным механическим воздействиям.
- Применение поддона для хранения крепежных элементов создает дополнительное удобство во время выполнения различных ремонтных работ.
- Поддон 6" изготовлен из нержавеющей стали.

## 3726А ПОДДОН МАГНИТНЫЙ

- Специальная магнитная шайба крепится к дну поддона болтом, что предотвращает скольжение мелких крепежных деталей автомобиля.
- Эффективность достигается за счет мощных магнитов.
- Запатентованный.

Артикул	Кол-во магнитов	Размеры
3726А	2	240x140 мм
3107А	3	365x165 мм
3727А	4	290x270 мм



## 7671 МАГНИТНЫЙ ДЕРЖАТЕЛЬ ДЛЯ 36 БИТ 1/4"

- Предназначен для хранения бит, прикрепляется к любой металлической поверхности
- Рассчитан на 36 бит 1/4" DR HEX.
- Размеры: 178 x 32 x 20 мм.



## 7672 МАГНИТНЫЙ ДЕРЖАТЕЛЬ ДЛЯ 26 ГОЛОВОК 1/4"

- Предназначен для хранения головок, прикрепляется к любой металлической поверхности
- Рассчитан на 13 обычных головок и 13 глубоких.
- Размер головок с 6 до 14 мм.
- Размеры магнита: 235 x 55 x 35 мм.



## 7673 МАГНИТНЫЙ ДЕРЖАТЕЛЬ ДЛЯ 30 ГОЛОВОК 3/8"

- Предназначен для хранения головок, прикрепляется к любой металлической поверхности
- Рассчитан на 15 коротких и 15 глубоких головок
- Размер головок с 6 до 20 мм.
- Размеры магнита: 360 x 85 x 34 мм.



## 7674 МАГНИТНЫЙ ДЕРЖАТЕЛЬ ДЛЯ 19 ГОЛОВОК 1/2"

- Предназначен для хранения головок, прикрепляется к любой металлической поверхности
- Рассчитан на 18 обычных головок и 1 переходник.
- Размер головок с 10 до 27 мм.
- Размеры магнита: 360 x 85 x 34мм.

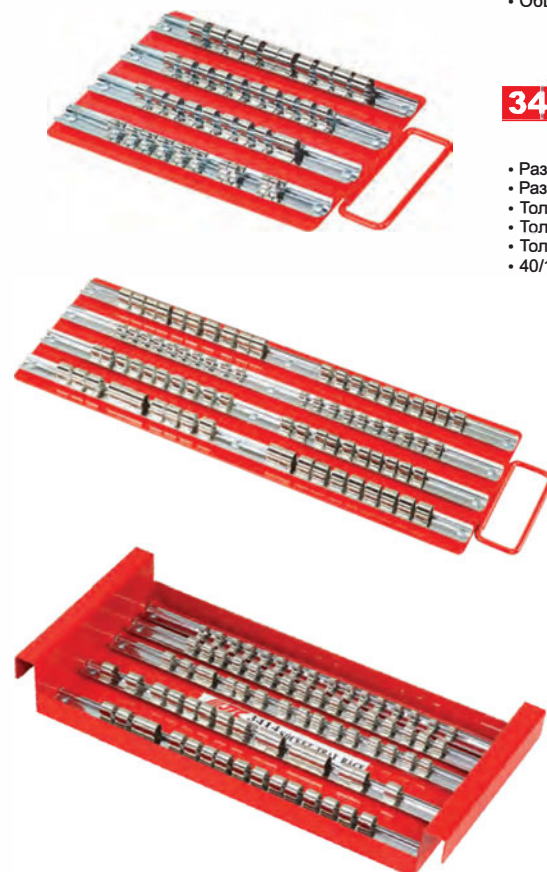



## 5504 ПРИСПОСОБЛЕНИЕ ДЛЯ РАЗМЕТКИ И РЕГУЛИРОВКИ

- Размер: 0.6 мм.
- Один конец предназначен для нанесения разметки, другой - для регулировки форсунок омывателя или их очистки.
- Длина: 97 мм.

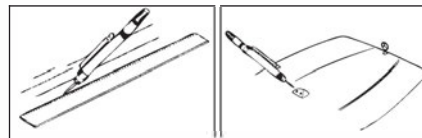

## 3510 МАГНИТ С ТЕЛЕКОПИЧЕСКОЙ РУКОЯТКОЙ

- Регулируемая длина (7 секций).

Артикул	МОЩНОСТЬ МАГНИТА	ДЛИНА (ММ)
3510	1.3LBS	123~635
3511	3.5LBS	132~645
3512A	5LBS	170~770

## 7716 ГИБКИЙ МАГНИТНЫЙ ДЕРЖАТЕЛЬ

- Мощность магнита: 1,35 Дж.
- Диаметр магнита: 4 мм.
- Общая длина: 380 мм.
- Для удаления металлической стружки из отверстий свечи зажигания и других труднодоступных мест.
- Гибкий стержень позволяет сгибать инструмент в любом направлении удерживая ручку в удобной позиции.

## 3639 ГИБКИЙ МАГНИТНЫЙ ДЕРЖАТЕЛЬ

- Гибкий стержень магнита сохраняет любую заданную позицию.
- Удлиненная тонкая конструкция инструмента позволяет производить работы в труднодоступных местах.
- Эргономичная рукоятка.
- Общая длина: 20" (510 мм).
- Мощность магнита: 1.3 LBS.
- Диаметр магнита: 6.5 мм.

## 3904 ГИБКИЙ МАГНИТНЫЙ ДЕРЖАТЕЛЬ

- Гибкий стержень магнита сохраняет любую заданную позицию.
- Мощность магнита: 1.6 кг (3,5 фунтов).
- Эргономичная рукоятка, общая длина: 23-1/2" (600 мм).
- Диаметр магнита: 13 мм.

## 3026 ЗАХВАТ МАГНИТНЫЙ ВЫДВИЖНОЙ

- Полная длина: 600 мм
- Выдвигаемая магнитная рабочая часть инструмента обеспечивает доступ и захват деталей в труднодоступных местах.

## 3025 ЗАХВАТ ЦАНГОВЫЙ ГИБКИЙ

- Полная длина: 600 мм
- Специальная стальная конструкция предназначена для захвата и удержания деталей и переноса их в требуемое место.

## 5058 ЗАХВАТ ЦАНГОВЫЙ ДВУХФУНКЦИОНАЛЬНЫЙ ГИБКИЙ

- Специальная двухфункциональная конструкция предназначена для захвата и удержания деталей.
- Состоит из двух компонентов: внутри захват с 4-мя цангами, снаружи - магнит.
- Внешний магнит - съемный, для удобства применения инструмента.
- Общая длина: 600 мм



## 5220 ЗЕРКАЛО НА ТЕЛЕКОПИЧЕСКОМ ДЕРЖАТЕЛЕ 38 ММ

Артикул	РАЗМЕР	ДЛИНА	ВИД РУЧКИ
5220	φ 38 мм	192~535 мм	Металлическая
5552	φ 57 мм	245~740 мм	Пластиковая
5442	φ 83 мм	274~760 мм	Пластиковая



## 4314 НАБОР ДЛЯ ВОССТАНОВЛЕНИЯ РЕЗЬБЫ СВЕЧЕЙ ЗАЖИГАНИЯ (РЕЗЬБОВАЯ ВТУЛКА)

- Набор специально предназначен для реконструкции резьбы свечей зажигания.
- Резьбовая втулка применяется как для внутренней, так и для наружной резьбы.

Артикул	РАЗМЕРЫ	ХАРАКТЕРИСТИКИ РЕЗЬБОВЫХ ВТУЛОК	УСТАНОВКА МЕТЧИКА РАЗМЕР МЕТЧИКА
4314	M12 x 1.25	8 шт. - M12 x 1.25 (12.7 мм) 8 шт. - M12 x 1.25 (19 мм)	Используется с головкой 14 мм M12 x 1.25 / M14 x 1.25
4864	M14 x 1.25	5 шт. - M14 x 1.25 (11.2 мм) 8 шт. - M14 x 1.25 (17.5 мм)	Используется с головкой 14 мм M14 x 1.25 / M16 x 1.25

## 4309 НАБОР ДЛЯ ВОССТАНОВЛЕНИЯ РЕЗЬБЫ СВЕЧЕЙ ЗАЖИГАНИЯ (ПРУЖИННАЯ ВСТАВКА)

- Набор специально предназначен для реконструкции резьбы свечей зажигания.
- В комплект входит направляющая втулка, специальные метчики и шестигранный ключ.

Артикул	РАЗМЕРЫ	ХАРАКТЕРИСТИКИ ВСТАВКИ
4309	M10 x 1.0	5 шт. - M10 x 1.0 (3/8")
4310	M11 x 1.5	5 шт. - M11 x 1.5 (41/64")
4311	M12 x 1.25	5 шт. - M12 x 1.25 (3/4")
4312	M14 x 1.25	5 шт. - M14 x 1.25 (7/16")
4313	M18 x 1.5	5 шт. - M18 x 1.5 (5/8")

## 4945 НАБОР ДЛЯ ВОССТАНОВЛЕНИЯ РЕЗЬБЫ (7 ЕД.)

- Набор предназначен для реконструкции резьбы и установки резьбовой вставки.
- В комплекте: метчик x 1 шт., установочный инструмент x 1 шт., резьбовые вставки x 5 шт.

Артикул	РАЗМЕРЫ	ДЛИНА	КОЛ-ВО
4945	M6 x 1.0	8 мм	5 шт.
4946	M8 x 1.25	10,8 мм	5 шт.
4947	M10 x 1.25	13,5 мм	5 шт.

## 4780 НАБОР ДЛЯ ВОССТАНОВЛЕНИЯ РЕЗЬБЫ

- В комплект входят сверло, метчик, установочный инструмент, инструмент для обламывания хвостовика, резьбовые вставки.

Артикул	РАЗМЕРЫ	ДЛИНА	КОЛ-ВО	Артикул	РАЗМЕРЫ	ДЛИНА	КОЛ-ВО
4780	M5x0.8	6,7 мм	20 шт.	4785	M12x1.25	16,3 мм	10 шт.
4781	M6x1.0	8 мм	20 шт.	4786	M12x1.5	16,3 мм	10 шт.
4782	M8x1.25	10,8 мм	20 шт.	4787	M12x1.75	16,3 мм	10 шт.
4791	M10x1.0	13,5 мм	20 шт.	4788	M14x1.25	12,4 мм	5 шт.
4783	M10x1.25	13,5 мм	20 шт.	4789	M14x1.5	21 мм	5 шт.
4784	M10x1.5	13,5 мм	20 шт.				

## 4779A НАБОР ДЛЯ ВОССТАНОВЛЕНИЯ РЕЗЬБЫ КОМБИНИРОВАННЫЙ

- В комплекте: 3 шт.- сверло  
3 шт.- метчик  
3 шт.- установочный инструмент  
3 шт.- инструмент для обламывания хвостовика  
25 шт.- M6x1,0x8L  
25 шт.- M8x1,25x10,8L  
25 шт.- M10x1,25x13,5L

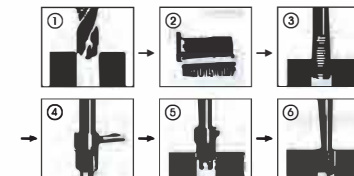

## K128Z НАБОР ИНСТРУМЕНТОВ ДЛЯ ВОССТАНОВЛЕНИЯ РЕЗЬБЫ (5 РАЗМЕРОВ)

- 25 шт. - M6x1.0x8 мм
- 25 шт. - M8x1.25x10.8 мм
- 25 шт. - M10x1.25x13.5 мм
- 25 шт. - M10x1.5x13.5 мм
- 10 шт. - M12x1.25x16.3 мм
- 4 шт.- Сверло
- 4 шт.- Инструмент для обламывания хвостовика
- 5 шт.- Метчик
- 4 шт.- Установочный инструмент."







### 35133 СЪЕМНИК ДВУХЗАХВАТНЫЙ

• Инструмент изготовлен из хром-ванадиевой стали, ковкая штамповка.

Артикул	Размеры	Диапазон захвата, мм
35133	3"	40-76
35134	4"	50-102
35135	5"	55-127
35136	6"	60-152
35138	8"	80-203
351310	10"	100-254
351312	12"	120-305



### 35143 СЪЕМНИК ТРЕХЗАХВАТНЫЙ

• Инструмент изготовлен из хром-ванадиевой стали, ковкая штамповка.

Артикул	Размеры	Диапазон захвата, мм
35143	3"	40-76
35144	4"	50-102
35145	5"	55-127
35146	6"	60-152
35148	8"	80-203
351410	10"	100-254
351412	12"	120-305



### 35154 КОМПЛЕКТ ДЛЯ СНЯТИЯ ПОДШИПНИКОВ 2 В 1

• Инструмент изготовлен из хром-ванадиевой стали, ковкая штамповка.

Артикул	Размеры	Диапазон захвата, мм
35154	4"	50-102
35156	6"	60-152



### 35164 СЪЕМНИК УНИВЕРСАЛЬНЫЙ (2 И 3 ЗАХВАТА)

• Конструкция съемника позволяет менять количество захватов в зависимости от вида выполняемых работ.  
• Для снятия захвата необходимо открутить центральный болт, тем самым освободив пружину и зажим захвата, затем отцепить захват. После этого закрутить центральный болт, зафиксировав пружину.  
• При работе со съемником рекомендуется надевать защитные очки.



Артикул	Размеры	Диапазон захвата, мм	Тип
35164	4"	76-102	2-х и 3-х захватный
35167	7"	76-178	2-х и 3-х захватный



### 35178 СЪЕМНИК ДВУХЗАХВАТНЫЙ

• Инструмент изготовлен из хром-ванадиевой стали, ковкая штамповка.

Артикул	Размеры	Диапазон захвата, мм
35178	80	30-80
351712	120	30-120
351716	160	40-160
351720	200	40-200
351735	300	80-350

### 4658 СЪЕМНИК УНИВЕРСАЛЬНЫЙ ДВУХЗАХВАТНЫЙ (КОМПЛЕКТ)

• В комплект входят захваты различной длины, которые позволяют работать в узких и труднодоступных местах.  
• Комплект приспособлен для размещения на стенде.  
• Регулируемая глубина захвата обеспечивает работу с различными деталями.  
• Размеры: ширина: 130 мм  
Высота захватов: 100, 200, 250 мм / каждого по 2 шт.



### 3437 ЗАКЛЕПОЧНИК ДЛЯ ВЫТЯЖНЫХ ЗАКЛЕПОК

• Размеры заклепок: 3/32", 1/8", 5/32", 3/16"  
• Рабочая часть клещей изготовлена из легированной стали. Применяется для работы со стальными, железными и алюминиевыми заклепками.  
• Ключ для смены головок хранится в прорезиненной рукоятке инструмента.



### 5218 ЗАКЛЕПОЧНИК РУЧНОЙ ПРОМЫШЛЕННОГО ТИПА

• Алюминиевый корпус, хромолибденовые рукоятки с двухцветными накладками.  
• Кожух для захватов выполнен из хромванадиевой стали, а сами захваты из стали марки SCM435.  
• Оснащен ПЭ контейнером для сбора стержней, а также секцией для хранения насадок и монтажного ключа.  
• Размеры: 3.2 мм (1/8"), 4.0 мм (5/32"), 4.8 мм (3/16"), 6.4 мм (1/4").  
• Общая длина: 325 мм.



### 5821A ЗАКЛЕПОЧНИК ДЛЯ РЕЗЬБОВЫХ ЗАКЛЕПОК В КОМПЛЕКТЕ

• Диаметр заклепок: 3, 4, 5, 6 мм.  
• В комплект входят по 5 шт. алюминиевых заклепок каждого типоразмера.  
• Подходит для металлических и алюминиевых заклепок.  
• Общая длина: 270 мм.

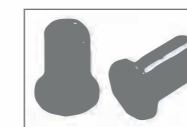

### 5218N ЗАКЛЕПОЧНИК ПРОМЫШЛЕННОГО ТИПА ДЛЯ РЕЗЬБОВЫХ ЗАКЛЕПОК

• Размер аналогичен JTC-5218.  
• Общая длина: 325 мм.  
• Размеры заклепок: 5, 6, 8, 10 мм.



### 5210 ЗАКЛЕПОЧНИК С КОМПЛЕКТОМ НЕЙЛОНОВЫХ ЗАКЛЕПОК

• В комплекте: Заклепочник x 1 шт.  
Заклепки:  $\phi 5 \times 15.8$  мм x 10 шт.  
 $\phi 5 \times 17.2$  мм x 10 шт.  
 $\phi 6.3 \times 25.2$  мм x 10 шт.  
 $\phi 6.6 \times 17.2$  мм x 10 шт.  
• Материал заклепок: нейлон 66.

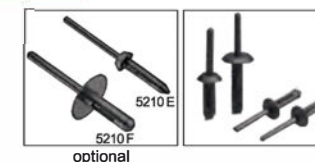

### 5211 ЗАКЛЕПОЧНИК УГЛОВОЙ С КОМПЛЕКТОМ НЕЙЛОНОВЫХ ЗАКЛЕПОК

• В комплекте: Заклепочник x 1 шт.  
Заклепки:  $\phi 5 \times 15.8$  мм x 10 шт.  
 $\phi 5 \times 17.2$  мм x 10 шт.  
 $\phi 6.3 \times 25.2$  мм x 10 шт.  
 $\phi 6.6 \times 17.2$  мм x 10 шт.  
• Материал заклепок: нейлон 66.



### 4659 СЪЕМНИК ТРЕХЗАХВАТНЫЙ (КОМПЛЕКТ)

• В комплект входят захваты различной длины, которые позволяют работать в узких и труднодоступных местах.  
• Комплект приспособлен для размещения на стенде.  
• Регулируемая глубина захвата обеспечивает работу с различными деталями.  
• Рабочая часть захватов съемника представляет собою заостренные крюки, перемещение которых позволяет использовать съемник как для внутреннего, так и для внешнего захвата.  
• Размеры: ширина: 130 мм  
Высота захватов: 100, 200, 250 мм / каждого по 3 шт.







**1321 НАБОР ГОЛОВОК ДЛЯ ПОВРЕЖДЕННЫХ БОЛТОВ И ГАЕК (12 ЕД.)**

- Применяется для извлечения поврежденных болтов и гаек.
- Специальная спиральная внутренняя резьба надежно фиксирует поврежденную гайку или головку болта.
- Размеры: под ключ 3/8": 8, 10, 12, 13 мм (Длина: 32 мм)  
под ключ 1/2": 14, 15, 16, 17, 19, 21 мм (Длина: 34 мм)
- 2 выколотки длиной 72 и 80 мм



**1321S НАБОР ГОЛОВОК ДЛЯ ПОВРЕЖДЕННЫХ БОЛТОВ И ГАЕК (15 ЕД.)**

- Применяется для извлечения поврежденных болтов и гаек.
- Специальная спиральная внутренняя резьба надежно фиксирует поврежденную гайку или головку болта.
- Размеры: под ключ 3/8": 8, 9, 10, 11, 12, 13 мм (длина: 32 мм)  
под ключ 1/2": 14, 15, 16, 17, 18, 19, 21 мм (длина: 34 мм)
- 2 выколотки длиной 72 и 80 мм
- В комплект входят наиболее востребованные типоразмеры головок.



**4399 НАБОР ТОРЦЕВЫХ ГОЛОВОК ГЛУБОКИХ ДЛЯ ПОВРЕЖДЕННЫХ БОЛТОВ И ГАЕК (6 ЕД.)**

- Используют для откручивания поврежденных болтов и гаек.
- Специальная спиральная конструкция позволяет легко демонтировать поврежденные болты и гайки.
- Может применяться для демонтажа секретных болтов и гаек.
- Размеры: 1/2" DRx19, 21, 22, 23, 24 мм. Длина: 50 мм.



**4399S НАБОР ТОРЦЕВЫХ ГОЛОВОК ГЛУБОКИХ ДЛЯ ПОВРЕЖДЕННЫХ БОЛТОВ И ГАЕК (9 ЕД.)**

- Используют для откручивания поврежденных болтов и гаек.
- Специальная спиральная конструкция позволяет легко демонтировать поврежденные болты и гайки.
- Может применяться для демонтажа секретных болтов и гаек.
- Размеры: 1/2" DRx17, 18, 19, 20, 21, 22, 23, 24 мм. Длина: 50 мм.



**4267 НАБОР ГОЛОВОК ДВУХСТОРОННИХ ДЛЯ СЕКРЕТНЫХ БОЛТОВ И ГАЕК (4 ЕД.)**

- Специально предназначен для монтажа/демонтажа колесных креплений.
- В набор входят двухсторонние головки с 6-ю и 12-ю спиральными гранями; головки с 12 спиральными гранями специально предназначены для гаек ступицы.
- Материал: SCM440
- Комплектация: 1/2" Dr. 17, 19, 21мм головки двухсторонние.  
1/2" Dr. удлинитель ударный 75мм.



**1545 НАБОР ГОЛОВОК ДЛЯ ПОВРЕЖДЕННЫХ БОЛТОВ И ГАЕК (10 ЕД.)**

- Применяется для извлечения поврежденных болтов и гаек.
- Специальная спиральная внутренняя резьба надежно фиксирует поврежденную гайку или головку болта.
- Специальная шестигранная конструкция для глубоко посаженных гаек вала.
- Размеры: 8, 10, 11, 12, 13, 14, 15, 16, 17, 19 мм



**5612 ГАЙКОРЕЗЫ (4 ЕД.)**

- Хром-ванадиевая сталь
- В комплекте:
  - 56121 - 15/16" - 1/2" (9 - 12 мм)
  - 56122 - 1/2"-5/8" (12 - 16 мм)
  - 56123 - 5/8" - 7/8" (16 - 22 мм)
  - 56124 - 7/2" - 11/8" (22 - 27 мм)



**5131 МИНИ ПАЯЛЬНИК**

- Масса: 54 г, топливо: бутан.
- Вместимость газового контейнера: 6 мл.
- Время непрерывной работы: 20 минут (средн. установки; 80% расход газа)
- Рабочая температура: 200-400°C.
- Размеры (Дл x Ш x Диамет): 137 x 35 x 20 мм.



**5413 НАБОР ЭКСТРАКТОРОВ (5 ЕД.)**

- Материал: хромомолибденовая сталь.
- Размер: 1/8", 3/16", 15/64", 5/16", 3/8".



**5601 НАБОР ЭКСТРАКТОРОВ (5 ЕД.)**

- Изготовлены из хром-молибденовой стали.
- Закаленные.
- Применение набора упрощает извлечение поврежденных винтов, патрубков, болтов, шпилек и т.п.
- Размеры: 7/64", 9/64", 5/32", 1/4", 19/64".



**5502 НАБОР ЭКСТРАКТОРОВ И СВЕРЛ (10 ПРЕДМЕТОВ)**

- Предназначены для удаления поврежденных болтов до 15.8 мм.
- Материал сверел: HSS.
- Размер сверел: 7/64", 9/64", 5/32", 1/4", 19/64" мм.
- Экстракторы: 7/64", 9/64", 5/32", 1/4", 19/64" мм.



**4453 НАБОР ЭКСТРАКТОРОВ (8 ЕД.)**

- Специальная укороченная конструкция позволяет использовать приспособления в условиях ограниченного пространства.
- Высокая эффективность удаления поврежденных болтов.
- Применяются для отворачивания обломанных болтов Hex, Torx, Torx plus, Torx Security.
- Размеры: 3, 4, 5, 6, 7, 8, 10, 12 мм.
- Материал: S2, твердость: HRC 58-60.



**4639 НАБОР ЭКСТРАКТОРОВ (15 ЕД.)**

- Используется с гаечным ключом или головкой.
- Специальная укороченная конструкция позволяет использовать приспособление в условиях ограниченного пространства.
- Вбить инструмент в поврежденный болт и затем вывернуть.
- Размеры: 3, 4, 5, 5.5, 6, 8, 10, 11, 12, 14 мм, а также 1/8", 3/16", 1/4", 3/8", 1/2".



**1542 НАБОР ЭКСТРАКТОРОВ (6 ЕД.)**

- под ключ с квадратом 3/8"
- Размеры: 2, 3, 4, 6, 8, 10 мм
- Применение: для болтов с сорванной внутренней резьбой



**4733 НАБОР ЭКСТРАКТОРОВ ДЛЯ ПОВРЕЖДЕННЫХ КРЕПЕЖНЫХ ЭЛЕМЕНТОВ (25 ЕД.)**

- Применяется для извлечения сорванных болтов из отверстий
- В комплект входят 5 различных экстракторов (1/8", 3/16", 1/4", 5/16", 11/32")
- Применение для размеров болтов: 5-16 мм (3/16"-9/16")

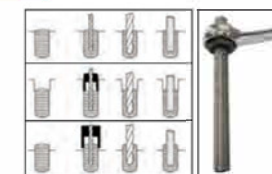

**3532 ПОРТАТИВНЫЙ МНОГОФУНКЦИОНАЛЬНЫЙ ПАЯЛЬНИК**

- Многофункциональное приспособление для пайки железа, термической обработки, с функцией горелки.
- Рабочая температура: до 480°C.
- Время работы: 90 минут (80 % при работе газовой горелки)
- Безопасный выключатель.

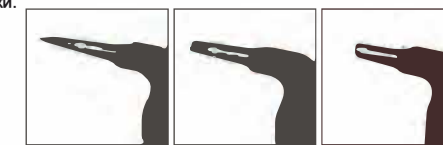

пайка      термическая обработка      газовая горелка







**5636 НАБОР НАДФИЛЕЙ (5 ЕД.)**

- Материал: SK58; Твердость: HRC59.
- Общая длина: 215 мм
- Профиль:



**5706 ШПИЛЬКОВЕРТ**

- Сварной корпус из среднеуглеродистой стали.
- Диапазон применения: 1/4" - 3/4", доступен с метрическими размерами.



**3119 НАБОР ШПИЛЬКОВЕРТОВ (4 ЕД.)**

- Инструмент изготовлен из хром-ванадиевой стали.
- Предназначен для откручивания шпилек с сорванной резьбой или болтов и гаек с поврежденной головкой.
- Размеры: 6, 8, 10, 12 мм.



**5703 НАБОР ШПИЛЬКОВЕРТОВ (8 ЕД.)**

- Применяется для установки и снятия шпилек.
- Размеры: M6x1.0, M8x1.25, M10x1.25, M10x1.5



Снятие Установка



**5205 ДЕРЖАТЕЛЬ ДЛЯ МЕТЧИКОВ Т-ОБРАЗНЫЙ**

Артикул	РАЗМЕР	ДЛИНА	Артикул	РАЗМЕР	ДЛИНА
5205	1/4" (3-8 мм)	85 мм	5207	1/2" (5-12 мм)	110 мм
5206	1/4" (3-8 мм)	250 мм	5208	1/2" (5-12 мм)	300 мм



**5702А НАБОР ДЕРЖАТЕЛЕЙ ДЛЯ МЕТЧИКОВ И ПЛАШЕК**

- Держатель метчиков 2ед.: 3/8" DR. M3-M8, M6-M12.
- Держатель плашки: 3/8" DR. φ 25.4.
- Удлинитель: 1/2" Dg 75мм.
- Трещотка реверсивная.



**3432А НАБОР МЕТЧИКОВ И ПЛАШЕК (40 ЕД.)**

- Материал: Легированная сталь
- В комплекте:
  - 1 шт. ключ для метчиков (M3-M12)
  - 1 шт. ключ для метчиков с Т-образной рукояткой
  - 1 шт. держатель для плашки 25 мм
  - 1 шт. - отвертка
  - 1 шт. - резьбмер
  - 1 шт. кейс переносной
- Метчики и плашки (34 ед.)
  - M3x0.5, M3x0.6, M4x0.7,
  - M4x0.75, M5x0.8, M5x0.9, M6x0.75, M6x1.0,
  - M7x0.75, M7x1.0, M8x1.0, M8x1.25, M10x1.25,
  - M10x1.5, M12x1.25, M12x1.5, 1/8NPT27



**5214 НАБОР МЕТЧИКОВ И ПЛАШЕК (51 ЕД.)**

- Изготовлен из легированной стали.
- В комплекте:
  - 20 шт. Метчики: M6x0.75, M6x1.0, M8x1.0, M8x1.25, M10x1.25, M10x1.5, M12x1.25, M12x1.5, M14x1.5, M14x2.0, M16x1.5, M16x2.0, M18x1.5, M18x2.5, M20x1.5, M20x2.5, M22x1.5, M22x2.5, M24x1.5, M24x3.0
  - 14 шт. плашки нар. д. 1-1/2" : M6x0.75, M6x1.0, M8x1.0, M8x1.25, M10x1.25, M10x1.5, M12x1.25, M12x1.5, M14x1.5, M14x2.0, M16x1.5, M16x3.0, M18x1.5, M18x2.5
  - 6 шт. плашки нар. диам. 2" : M20x1.5, M20x2.5, M22x1.5, M22x2.5, M24x1.5, M24x3.0
  - 5 шт. экстракторы: #1, #2, #3, #4, #5
  - 1 шт. кернер автоматический
  - 1 шт. ключ для метчиков с Т-образной рукояткой
  - 1 шт. ключ для метчиков.
  - 2 шт. плашки 2" с адаптером 1-1/2".
  - 1 шт. - отвертка

**5433 НАБОР МЕТЧИКОВ ДЛЯ ВОССТАНОВЛЕНИЯ РЕЗЬБЫ СТУПИЦЫ КОЛЕСА (4 ЕД.)**

- Разработан для восстановления резьбы в ступице колеса.
- В комплекте: M12x1.25 (для PSA) M12x1.5 (для Mercedes Benz и BMW) M12x1.75 (для VOLVO) M14x1.5 (для VAG).



**5434 КОМПЛЕКТ ПРИСПОСОБЛЕНИЙ ДЛЯ УСТАНОВКИ ШПИЛЬКИ КОЛЕСА (7 ЕД.)**

- Самоцентрирующаяся конструкция позволяет установить шпильку под правильным углом.
- С помощью этого инструмента можно предотвратить повреждение колесной шпильки.
- Размер: 7/16" x 20 UNF, 1/2"-20 UNF, M12 x 1.25, 1.5 и 1.75, M14 x 1.5.

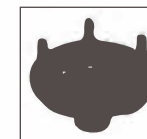

**1906 НАПИЛЬНИК ДЛЯ ВОССТАНОВЛЕНИЯ РЕЗЬБЫ**

- Предназначен для восстановления внешней и внутренней (левой и правой) резьбы болтов, шпилек, штифтов, а также насечек полуосей и валов любого диаметра.
- Конструкция позволяет использовать инструмент в узких местах.
- Размеры резьб (метрические): 0.75, 1.00, 1.25, 1.50, 1.75, 2.00, 2.50, 3.00.



**3916 НАБОР ДЛЯ ВОССТАНОВЛЕНИЯ РЕЗЬБЫ (МЕТРИЧЕСКИЙ)**

- В комплект входят: 7 плашек, 7 метчиков, напильник.
- Размеры плашек и метчиков: 6x1.00, 8x1.25, 10x1.25, 10x1.50, 12x1.25, 12x1.50, 12x1.75.
- Напильник, шаг резьбы: 0.75, 1.00, 1.25, 1.50, 1.75, 2.00, 2.50, 3.00.

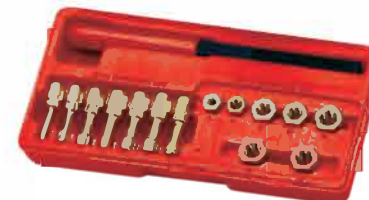

**3917 НАБОР ДЛЯ ВОССТАНОВЛЕНИЯ РЕЗЬБЫ ОСИ ШРУСА**

- В комплект входит 8 плашек, которые применяются во время работ по восстановлению резьбы шейки оси размерами M24 x 1.50, M24 x 2.00, M22 x 1.00, M22 x 1.5, M20 x 1.5, M20 x 1.25, 13/16" x 20 UNEF, 3/4" x 20 UNEF.
- Используется с ключом или головкой 1-1/4".

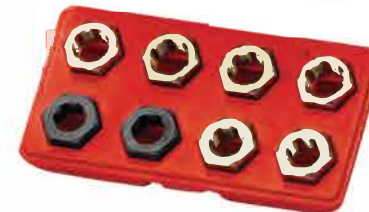

**5201 НАБОР ДЛЯ ВОССТАНОВЛЕНИЯ РЕЗЬБЫ ШПИЛЬКИ КОЛЕСА**

- Инструмент состоит из 2-х половинок, которые надеваются на резьбу восстанавливаемой шпильки. Фиксируется стопорным кольцом, после чего специальным цилиндрическим захватом с помощью ручного инструмента восстанавливается резьба.
- Инструменты обеспечивают восстановление резьбы без повреждения уцелевших участков, что не всегда возможно при работе стандартными средствами для восстановления резьбы.
- Характеристики: M12 x 1.25, M12 x 1.5, M14 x 1.5 для небольших автомобилей.



ИНСТРУКЦИЯ



**5202 НАБОР ДЛЯ ВОССТАНОВЛЕНИЯ РЕЗЬБЫ ШПИЛЬКИ КОЛЕСА (ГРУЗОВЫЕ АВТОМОБИЛИ)**

- Инструмент состоит из 2-х половинок, которые одеваются на резьбу восстанавливаемой шпильки. Фиксируется стопорным кольцом, после чего специальным цилиндрическим захватом с помощью ручного инструмента восстанавливается резьба.
- Инструменты обеспечивают восстановление резьбы без повреждения уцелевших участков, что не всегда возможно при работе стандартными средствами для восстановления резьбы.
- Применение: M18 x 1.5- DAF, IVECO, MAN, RENAULT, VOLVO M20 x 1.5- MERCEDES, SCANIA M22 x 1.5- DAF, FORD, MAN, RENAULT, VOLVO, MERCEDES, SCANIA 7/8"11-SCANIA. 7/8" 11-SCANIA.



**5336 НАБОР ДЛЯ ВОССТАНОВЛЕНИЯ РЕЗЬБЫ ШПИЛЕК КОЛЕС ДЛЯ ГРУЗОВЫХ АВТОМОБИЛЕЙ (10 ЕД.)**

- Функции аналогичны набору JTC-5201.
- Используется с ключами: 32 мм. и 41 мм.
- В комплекте 2 специальные муфты.
- Размеры: M20x1.5, M22x1.5, M24x1.5, M30x1.5, M20 x 1.5, M22x1.5, M24x1.5, M30x1.5.



**5203 НАБОР ДЛЯ ВОССТАНОВЛЕНИЯ РЕЗЬБЫ ОСИ ШРУСА**

- Состоит из 9 плашек, предназначенных для очистки или восстановления резьбы шейки оси.
- Используется с головкой или ключом 32 мм.
- Характеристики: M24 x 2.0, M24 x 1.5, M22 x 1.5, M22 x 1.0, M20 x 1.5, M20 x 1.25, 13/16" x 20, 3/4" x 20.







### 5233 МОЛОТОК СЛЕСАРНЫЙ (500 ГР)

- Рукоятка изготовлена из hickory.
- Размеры рабочей части: 26 x 27 x 115 мм.
- Масса: 500 гр; Длина: 320 мм.



### 533108 МОЛОТОК ДВУХСТОРОННИЙ

- Металлическая рукоятка.
- Материал: медь/полимер полиуретан.

Артикул	Артикул	Масса головки	Длина
533108	225 гр.	25-27 мм	89 x 250 мм
533116	450 гр.	30-35 мм	108 x 300 мм



### 523408 МОЛОТОК ДВУХСТОРОННИЙ ПЛАСТИКОВЫЙ

- Металлическая рукоятка.
- Материал: черный: TPR; желтый - полиуретан.

Артикул	Масса головки	Размеры головки	Длина
523408	225 гр.	25-27 мм	87 x 250 мм
523416	450 гр.	30-35 мм	105 x 300 мм
523424	680 гр.	35-41 мм	120 x 300 мм



### 3409 МОЛОТОК С КРУГЛЫМ БОЙКОМ

- Материал головки: хром-ванадиевая сталь
- Полировка: матовый
- Материал рукоятки: термопластичный каучук

Артикул	Размеры	Длина	Опт. упаковка/вес нетто/вес брутто/объем
3409	680 гр.	345 мм	16/16.6 кг/17.7 кг/0.71'
3408	900 гр.	370 мм	16/19.1 кг/20.3 кг/0.87'



### 3410 КУВАЛДА

- Материал головки: хром-ванадиевая сталь
- Полировка: Матовый
- Материал рукоятки: термопластичный каучук

Артикул	Размеры	Длина	Опт. упаковка/вес нетто/вес брутто/объем
3410	1130 гр.	278мм	16/21.4 кг/22.3 кг/0.58'
3411	1800 гр.	279мм	12/26.1 кг/26.9 кг/0.55'



### 3120 ТИСКИ СЛЕСАРНЫЕ СТАЛЬНЫЕ

- Литая конструкция (губки и корпус)
- Ширина губок: 6"
- Максимальный захват: 6"



### 3121 ТИСКИ СЛЕСАРНЫЕ ПОВОРОТНЫЕ

- Инструмент изготовлен из легированной стали.
- Специальная конструкция с поворотным основанием позволяет регулировать и фиксировать тиски в нужном положении.

Артикул	Ширина губок	Рабочий диапазон	Высота губок	Опт. упаковка/вес нетто/вес брутто/объем
3121	4"	4"	2-1/4"	1 шт./7.5 кг/8.3 кг/0.4'
3122	5"	5"	2-5/8"	1 шт./11 кг/12 кг/0.6'
3123	6"	6"	3"	1 шт./14.5 кг/16 кг/0.8'
3124	8"	8"	3-1/2"	1 шт./20.5 кг/22 кг/1.2'
3125	10"	10"	4"	1 шт./25.6 кг/26.9 кг/1.5'
3126	12"	12"	5"	1 шт./35 кг/37 кг/2.0'



### 5535 НОЖ СО СМЕННЫМИ ЛЕЗВИЯМИ УСИЛЕННЫЙ

- Два запасных лезвия в ручке.
- 3-х позиционное выдвижное лезвие.
- Специальная гайка, предназначенная для быстрой смены лезвия, не требуется отвертка для отвинчивания, возможно использование монеты.

### 3927 КЕРНЕР АВТОМАТИЧЕСКИЙ

- Ударная пружина высвобождается простым нажатием на верхнюю часть.
- Сила удара регулируется поворотом рукоятки.
- Хромированный корпус.
- Закаленный наконечник.



### 3216 НАБОР СМЕННЫХ ПРОСЕЧЕК (9 ЕД.)

- Обеспечивает комфортную работу.
- Размеры: 2, 3, 4, 5, 6, 7, 8, 9, 10 мм



### 5129 НАБОР ВЫКОЛОТОК (5 ЕД.)

- В комплекте: Выколотка:  $\phi$  4 мм.
- Зубило: 5 мм.
- Ручное зубило: 12 мм.
- Кернер:  $\phi$  4 мм.
- Зубило конусообразное:  $\phi$  3 мм.



### 3611 НАБОР ВЫКОЛОТОК (8 ЕД.)

- Цилиндрический хвостовик, с ультра-тонкой рабочей частью, обладает повышенной прочностью.
- В комплекте: 1.6, 2.3, 3.2, 4.0, 4.8, 5.5, 6.4 & 8.0 мм.



### 5411-2 ВЫКОЛОТКА С РУКОЯТКОЙ

- Противоскользящая износостойкая ручка.
- Материал: CR-MO

Артикул	Диаметр	Длина	Артикул	Диаметр	Длина
5411-2	$\phi$ 2 мм	140 мм	5411-6	$\phi$ 6 мм	210 мм
5411-3	$\phi$ 3 мм	150 мм	5411-7	$\phi$ 7 мм	210 мм
5411-4	$\phi$ 4 мм	180 мм	5411-8	$\phi$ 8 мм	220 мм
5411-5	$\phi$ 5 мм	200 мм			



### K8071 НАБОР ВЫКОЛОТОК С РУКОЯТКОЙ (7 ЕД.)

- Износостойкая рукоятка.
- Материал: CR-MO.
- Размеры: 2, 3, 4, 5, 6, 7, 8 мм.



### 3461 НАБОР ЗУБИЛ (5 ЕД.)

- Изготовлены из высококачественной хром-молибденовой стали.
- В комплекте: 10 x 140L, 12 x 150L, 16 x 170L, 19 x 200L, 22 x 200L.



### 5414-12 ЗУБИЛО С РУКОЯТКОЙ

- Облегченная конструкция.
- Эргономичный дизайн рукоятки.
- Материал: хромомолибденовая сталь.

Артикул	Тип	Размер	Длина
5414-12	Плоский	12 мм.	160 мм
5414-19	Плоский	19 мм.	190 мм
5414-4	Острый	4 мм.	185 мм



### 3422А НОЖИЦЫ

- Материал: нержавеющая сталь
- Длина: 8" (204 мм)
- Ножницы имеют прочные острые лезвия и оснащены рукояткой, предотвращающей скольжение руки.
- Оборудованы блокировочным замком для безопасного хранения и переноски.







**5231 ПЕСКОСТРУЙНЫЙ АППАРАТ DELUXE**

- Объем: 30 галлонов (114 л).
- Размеры отсека: 765(Дл) x 510(Ш) x 715(В) мм.
- Керамический наконечник:  $\phi$  5 мм,  $\phi$  6 мм,  $\phi$  7 мм.



**5234 ПЕСКОСТРУЙНЫЙ АППАРАТ**

- Емкость бака: 10 галлонов (38 л).
- Диапазон рабочего давления: 65-125 фунт на кв. дюйм.
- Максимальное давление: 250 PSI.
- Размеры шланга:  $\phi$  1/2"
- Размеры насадок:  $\phi$  2.4 / 2.7 / 3.2 / 3.6 мм.



**5230 УСТАНОВКА ДЛЯ МОЙКИ ДЕТАЛЕЙ С ПРИНУДИТЕЛЬНОЙ ПОДАЧЕЙ ВОДЫ И ВОЗДУХА**

- Емкость: 20 галлонов (76 л).
- Объем раствора: 12 галлонов (45 л).
- Расход: 75 галлонов (284 л).
- Максимальная скорость: 11000 об/мин.
- Диапазон рабочего давления: 65-125 ФУНТ НА КВ. ДЮЙМ.
- Размер воздушного штуцера : 1/4".
- В комплекте поставляется продувочный пистолет.
- Размеры: 31-7/8" (Дл) x 20-7/8" (Ш) x 35-3/8" (В).

**3110 ЩЕТКА**

- Длина: 310 мм
- Размер головки:  $\phi$  25
- Щетинки изготовлены из специального пластика, что повышает качество очистки различных деталей.

**3111 ЩЕТКА ДВУХСТОРОННЯЯ**

- Длина: 310 мм
- Размеры рабочей части:  $\phi$  25/  $\phi$  20-45
- Щетинки изготовлены из специального пластика, что повышает качество очистки различных деталей.
- Одна сторона предназначена для вертикальной чистки (ерш), вторая - для горизонтальной чистки или мойки.

**5113 НАБОР ЩЕТОК (17 ЕД.)**

- В комплект входят щетки разных видов для удаления различных загрязнений.
- Максимальный размер -11 мм.
- Материал: Нейлон/PVC (поливинилхлорид).

**5856 ЩЕТКА МЕТАЛЛИЧЕСКАЯ 220 ММ**

- Материал: стальная проволока.
- Длина: 220 мм.
- Тип: Стальная изогнутая рабочая часть.

**5116 НАБОР ЩЕТОК (2 ЕД.)**

- Материал: нержавеющая сталь.
- Размеры: #А- щетка прямая, длина: 210 мм;  
#В- щетка изогнутая, длина: 220 мм.

**7679 ЩЕТКА**

- Материал: Нейлон
- Размер: 71 мм (Д) x 19 мм (Ш) x 10 мм (В)
- Предназначена для использования в труднодоступных местах



**5721 ЩЕТКА МЕТАЛЛИЧЕСКАЯ**

- Материал рукоятки: ПВХ
- Щетка изготовлена из высококачественной стали и имеет латунное покрытие.
- Общая длина: 250 мм
- Размер щетки: 120 x 30 мм



**2502 СКРЕБОК**

- Применяется для удаления загрязнений с головки блока цилиндров.



**5626 СКРЕБОК ДЛЯ ОКОН**

- Эргономичная рукоятка обеспечивает удобный захват.
- В конструкции предусмотрены съемные лезвия, которые при необходимости легко и быстро заменяются.
- Ширина лезвия: 40 мм



**2526 КОМПЛЕКТ СКРЕБКОВ (3 ЕД.)**

- Применяются для очистки поверхности кузова от различных эмблем и остатков клеевой бумаги.
- Скребок с пластиковыми лезвиями позволяет производить работы, не повреждая поверхность.
- В комплекте: Скребок JTC-25261.  
Скребок с пластиковыми лезвиями 10" JTC-25262.  
Сменные лезвия x 100 шт JTC-25263.



**5627 ЛОПАТКА ДЛЯ ДЕМОНТАЖА УПЛОТНИТЕЛЯ**

- Инструмент изготовлен из высококачественной стали и предназначен для демонтажа дверных уплотнителей.
- Подходит для демонтажа резиновых уплотнителей перед покраской.
- Также подходит для применения на уплотнителях дверей без зажимов.



**3118 ПРИСОСКИ ДЛЯ ФИКСАЦИИ СТЕКОЛ**

- Предназначены для удержания стекла во время выполнения работ по ремонту стеклоподъемников.
- Прочное приспособление выдерживает массу до 12 кг.
- Диаметр присоски - 56 мм.



**3475А ФИКСАТОР ДЛЯ ПОДЪЕМНИКОВ**

- Применяется для фиксации подъемника капота, багажника, задней двери.
- Предотвращает скольжение штока подъемника и нанесения повреждений.
- Поместить приспособление на штоке подъемника у основания цилиндра. Затянуть при помощи головки фиксатора.
- Диапазон применения: макс. 14 мм.



**5004 КОМПЛЕКТ ДЛЯ ОТКРЫТИЯ ДВЕРЕЙ (4 ЕД.)**

- Ручной насос предназначен для надувания воздушного мешка и последующего расширения узкого рабочего пространства.
- В комплекте: 3 типоразмера воздушных мешков: 7" (180 мм) x 1-1/2" (36 мм).  
7-1/2" (190 мм) x 2-3/8" (60 мм).  
6-3/8" (160 мм) x 6-3/8" (160 мм).







## 5316 ВОРОНКА ДЛЯ МАСЛА

- Размер воронки:  $\phi$  125 мм x 211 мм В.
- Нижняя часть воронки выполнена из прозрачного материала для удобства контроля масла.

Артикул	РАЗМЕРЫ	ЦВЕТ	ПРИМЕНЕНИЕ
5316	M37x P 3.0 РЕЗЬБА	КРАСНЫЙ	LEXUS, TOYOTA, CHEVROLET, PONTIAC
5317	ЗАЖИМНОЕ СОЕДИНЕНИЕ	КРАСНЫЙ	AUDI, BMW, BENZ, PLYMOUTH, PORSCHE, VW, VOLVO, DODGE, TOYOTA.
5318	M32x P 3,5 РЕЗЬБА	СИНИЙ	ACURA, HONDA, CHEVROLET, FORD, HYUNDAI, ISUZU, JEEP, KIA, LAND ROVER, LINCOLN, MAZDA, MERCURY, SATURN, SUZUKI, CHRYSLER, DODGE, MINI, MITSUBISHI, VW, NISSAN, INFINITI.
5319	$\phi$ 33,5 ДВОЙНАЯ РЕЗЬБА	СИНИЙ	MAZDA, MERCURY, FORD focus.
5319	$\phi$ 35,5 ДВОЙНАЯ РЕЗЬБА	СИНИЙ	CHRYSLER, DODGE, JEEP, MITSUBISHI, RAM.



## 5320 АКСЕССУАРЫ ДЛЯ МАСЛЯНОЙ ВОРОНКИ

Артикул	ОПИСАНИЕ	РАЗМЕР	ПРИМЕН.С	ФУНКЦИИ/ ПРИМЕНЕНИЕ
5320	SUBARU Адаптер	внутр.резьба M32 x 3.5 внеш.резьба M42 x 4.5	JTC-5317	SUBARU
5321	Крышка с острым наконечником	Размер ячейки фильтра: 20	JTC-5316, 5317, 5318, 5319	Крышка с острым наконечником для удобства пробивания отверстия в закупоренной бутылке. В основание устроена сетка-фильтр из нержавеющей стали.
5322	Адаптер гибкий	внутр.резьба M32 x 3.5 Диаметр концевика: $\phi$ 26.5-30 мм Длина: 130 мм	JTC-5317	Специальная гибкая конструкция с изгибом 45° позволяет использовать приспособление в узких и труднодоступных местах.
5323	Адаптер универсальный	$\phi$ 16 x 433 мм Резиновый концевик конической формы	JTC-5322	Специально предназначен для масла коробки передач и использования в узких местах.
5340	VW, AUDI Адаптер	$\phi$ 33.5	JTC-5316	VW, AUDI



## 5435 НАБОР УНИВЕРСАЛЬНЫХ АДАПТЕРОВ ДЛЯ ЗАМЕНЫ МАСЛА

- Материал: износостойкий пластик.
- Легко устанавливается с помощью переходника.
- Использование инструмента предотвращает попадание капель масла на элементы двигателя.
- Применение: Toyota, Lexus, Subaru, Mazda, Dodge, Ford, Honda, Acura, Nissan, BMW, VAG и т.д.



## 5101 ВОРОНКА ГИБКАЯ ФОРМИРУЕМАЯ

- Гибкая воронка обеспечивает удобство работ с различными видами технических жидкостей и масел.
- Использование по назначению: масло для двигателей, охлаждающая жидкость, тормозная жидкость, масло АКПП и пр.
- Конструкция позволяет использовать приспособление даже в труднодоступных местах. Удобство хранения.
- Размеры: Д 372 мм x Ш 170 мм
- Материал: Алюминий + NBR (нитрильный каучук)



## 3108 ВОРОНКА МЕТАЛЛИЧЕСКАЯ С ГИБКИМ НАКОНЕЧНИКОМ

Артикул	ДЛИНА ТРУБКИ
3108	370 мм (короткая)
3109	630 мм (длинная)



## 7677 ВОРОНКА ПЛАСТИКОВАЯ С ГИБКИМ НАКОНЕЧНИКОМ

- Диаметр воронки: 130 мм
- Длина излива: 95-190 мм



## 3535 ФИКСАТОР ТРОСИКА СЦЕПЛЕНИЯ, ТОРМОЗА

- Приспособление предназначено для фиксации тросика тормозов и сцепления во время смазки.

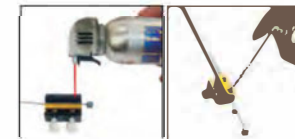

## 3315 ИНСТРУМЕНТ ДЛЯ ОЧИСТКИ И ЗАПРАВКИ МАСЛЕНОК

- Очищает масленки от затвердевших смазочных материалов.
- Подходит для прямых и угловых тавотниц.
- Способ применения: заполнить маслом или другой смазкой, приложить к тавотнице, ударить молотком для очистки детали и впрыска масла.



## AM44A ПОДДОН ДЛЯ СЛИВА МАСЛА (МАЛЕНЬКИЙ)

- Объем: 8 л
- Размеры: 490 x 385 x 125 мм.
- Материал: PE
- Опт. Упаковка/вес нетто/ вес брутто/объем: 20 шт./ 10.8кг/ 12.3кг/5.7'



## AM45 ПОДДОН ДЛЯ СЛИВА МАСЛА (СРЕДНИЙ)

- Размеры: 550 x 440 x 150 мм.
- Материал: PE
- Объем: 16 л
- Предназначен для сбора отработанного масла.
- Специальная углубленная конструкция предотвращает вытекание масла. Для слива отработанного масла поддон оборудован специальным выпускным отверстием.
- Наличие ручек и спивного носика, изогнутого под углом 45°, обеспечивает комфортную работу с поддоном.
- Опт. упаковка/вес нетто/вес брутто/объем: 10 шт./9.5 кг/11 кг/5'



## AM46 ПОДДОН ДЛЯ СЛИВА МАСЛА (БОЛЬШОЙ)

- Размеры: 820 x 540 x 190 мм.
- Материал: PE
- Объем: 24 л
- Опт. упаковка/вес нетто/вес брутто/объем: 5 шт./9 кг/11 кг/5.6'



## AM47 ПОДДОН ДЛЯ СЛИВА МАСЛА МЕТАЛЛИЧЕСКИЙ

- Объем: 10 л
- Размеры: 490 мм x 370 мм x 93 мм
- Опт. упаковка/вес нетто/вес брутто/объем: 10 шт./12 кг/14 кг/4.5'



## AM48 ПОДДОН ДЛЯ СЛИВА МАСЛА МЕТАЛЛИЧЕСКИЙ (ГЛУБОКИЙ)

- Поддон применяется для слива отработанного масла. Кроме того, благодаря оцинкованному покрытию, поддон пригоден для мойки и хранения различных мелких деталей автомобиля.
- Объем: 22 л
- Размер: 490 мм x 370 мм x 153 мм



## 5031 МАСЛЕНКА

- Применяется для измерения необходимого объема масла и заправки его в агрегаты автомобиля.
- Большая горловина (180 мм) делает масленку удобной в применении.
- Объем: 5 л.
- Материал: полиэтилен с высокой плотностью (PE-HD).



## 5032 МАСЛЕНКА С НАКОНЕЧНИКОМ

- Масленка с наконечником удобна в применении, когда есть необходимость залить масло в глубоко расположенные рабочие узлы.
- С защитной крышкой.
- Высота: 330 мм. Длина трубки: 170 мм
- Объем: 5 л.
- Материал: полиэтилен с высокой плотностью (PE-HD).





**5831 РЕЗИНОВЫЕ НАКЛАДКИ (2 ЧАСТИ)**

- Соединяются при помощи болта.
- Резьба М6 х 1,0
- Применяется: CARLEO, и др.



**5832А РЕЗИНОВАЯ НАКЛАДКА (1 ЧАСТЬ)**

Артикул	Применение	Д х Ш х В:
<b>5832А</b>	YASUI	116 х 80 х 29 мм
<b>5832В</b>	BISHAMON	114 х 82 х 29 мм

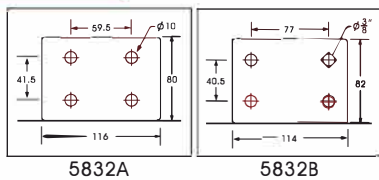

**5840 АНТИСКОЛЬЗЯЩИЕ НАКЛАДКИ ДЛЯ ПОДЪЕМНИКА (L - ОБРАЗНЫЕ)**

- Предусмотрено 6 отверстий для крепления болтами.
- В комплекте 2 накладки для установки с правой и левой стороны.
- Применение: большинство марок подъемников.
- Материал: резина.

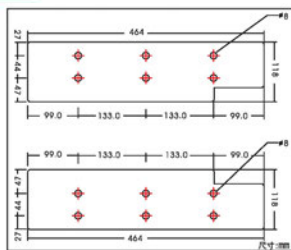

**5828 АНТИСКОЛЬЗЯЩАЯ НАКЛАДКА ДЛЯ ПОДЪЕМНИКА**

- 8 отверстий для крепления болтами (М8 х 1,25)
- Применяется: CARLEO, и др.
- Материал: резина.

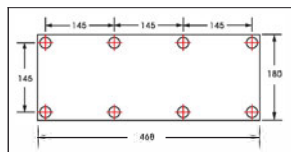

**5838 НАКЛАДКА ДЛЯ ПОДЪЕМНИКА**

Артикул	Дл х Ш х В	МАТЕРИАЛ
<b>5838</b>	30.5 х 15 х 5 см	ПВХ пенорезина
<b>5833</b>	30.5 х 15 х 10 см	ПВХ пенорезина
<b>5839</b>	30.5 х 15 х 20см	ПВХ пенорезина



**5834 НАКЛАДКА ДЛЯ ПОДЪЕМНИКА**

Артикул	Дл х Ш х В	МАТЕРИАЛ
<b>5834</b>	18 X 11 X 7.5 см	Резиновый, квадратная
<b>5835</b>	18 X 11 X 10 см	Резиновый, квадратная
<b>7645</b>	19.5 X 10 X 2.8 см	Резиновый, трапециевидная
<b>7646</b>	19.5 X 10 X 5 см	Резиновый, трапециевидная
<b>7647</b>	19.5 X 10 X 8.5 см	Резиновый, трапециевидная
<b>7648</b>	19.5 X 10 X 10 см	Резиновый, трапециевидная
<b>7714</b>	21 X 12 X 13.5 см	Резиновый, трапециевидная

**32181 КРЮЧКИ**

- Крепятся на перфорированную панелью, например, на JTC-3010

Артикул	РАЗМЕРЫ
<b>32181</b>	Одинарный крючок 2"
<b>32182</b>	Двойной крючок 2"
<b>32183</b>	Одинарный крючок 4"
<b>32184</b>	U-образный крючок
<b>3520H</b>	U-образный регулируемый крючок
<b>32186</b>	Держатель для отверток (на 12 шт.)
<b>32187</b>	Держатель для клещей (на 8 шт.)
<b>32188</b>	Держатель для сверл (на 15 шт.)

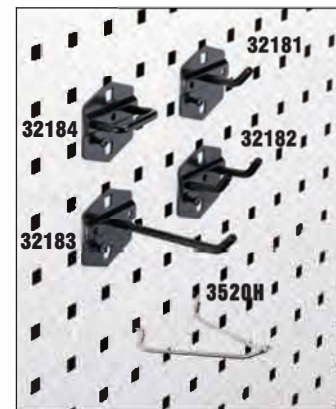

**3520А КРЮЧКИ**

- Крепятся на стенд с перфорированной задней поверхностью, к примеру JTC-3519.

Артикул	РАЗМЕР
<b>3520А</b>	Одинарный крючок 2"
<b>3520В</b>	Одинарный крючок 4"
<b>3520С</b>	Одинарный крючок 6"
<b>3520D</b>	2" двойной крючок
<b>3520Е</b>	1 1/2" L-образный крючок
<b>3520F</b>	1" U-образный крючок
<b>3520G</b>	крючок с двумя круглыми отверстиями
<b>3520H</b>	U-образный регулируемый крючок
<b>3520I</b>	крючок с 6-ю прямыми держателями
<b>3520J</b>	крючок с двумя рядами круглых держателей (по 6 шт. в ряду)

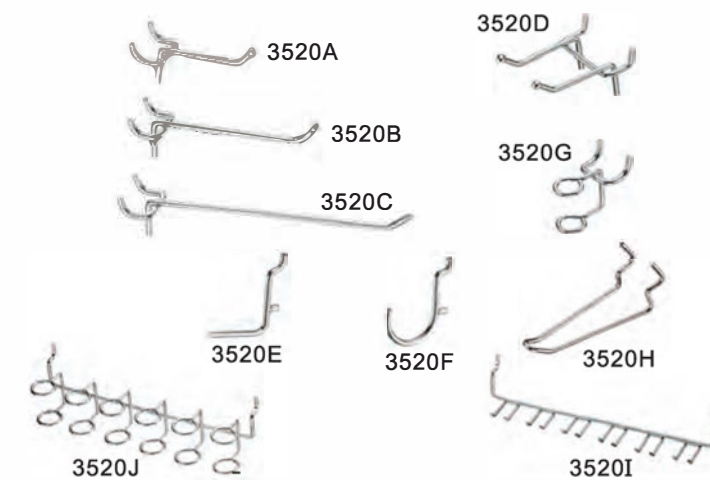

**3519 СТЕНД ДЛЯ ИНСТРУМЕНТА СТАЛЬНОЙ**

- Прочная конструкция изготовлена из стали.
- В комплект входят специальные болты для фиксации панелей с инструментами.
- Стенд может быть окрашен.
- Поставляется без крючков.
- На стенд могут крепиться панели и различные держатели с инструментами.
- Размеры: 883 х 550 х 20 мм
- Для рационального использования площади стенда рекомендуется применять крючки с двумя рядами круглых держателей.



**5337 СТЕНД С ДВУМЯ ПОЛКАМИ (230)**

- Конструкция с круглыми отверстиями на задней панели позволяет размещать крючки серии JTC-3520.
- В комплект входят две полочки.
- Размеры: 945 мм х 490 мм х 2300 мм
- Лампа поставляется отдельно.



ПРИБОРАЕТСЯ ДОПОЛНИТЕЛЬНО





OSM

Organized Storage Modules



**5313 РАБОЧЕЕ МЕСТО – ТИП А**

- Максимально практичное решение организации рабочего места, позволяющее повысить производительность и эффективность работы.
- Независимая свободная конструкция, которая может быть размещена в любом месте, не обязательно возле стены.
- Регулируемые железные ножки обеспечивают устойчивость на любом полу.
- Размеры ящиков: 400(Ш) x 580(Д) мм, 437(Ш) x 753(Д) мм.
- Комплектация включает в себя 5 типов крючков:
  - 32181 x 20 ед.
  - 32182 x 5 ед.
  - 32183 x 15 ед.
  - 32184 x 5 ед.
  - 3520Н x 15 ед.

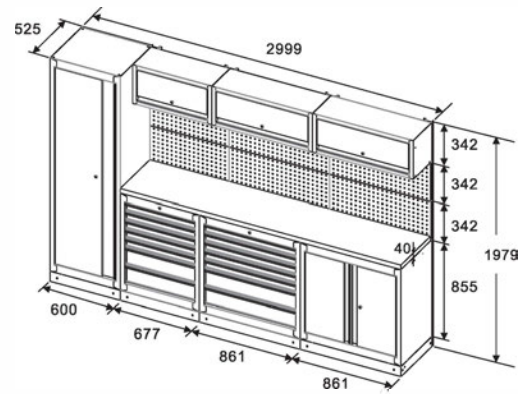

**5314 РАБОЧЕЕ МЕСТО – ТИП Б**

- Размеры ящиков: 400(Ш) x 580(Д) мм.
- Комплектация включает в себя 5 типов крючков:
  - 32181 x 10 ед.
  - 32182 x 5 ед.
  - 32183 x 10 ед.
  - 32184 x 5 ед.
  - 3520Н x 10 ед.

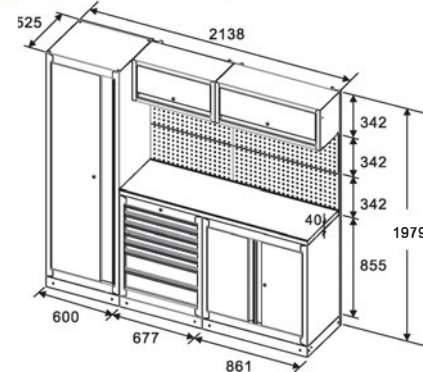

**5315 РАБОЧЕЕ МЕСТО – ТИП В**

- Размеры ящиков: 400(Ш) x 580(Д) мм, 437(Ш) x 753(Д) мм.

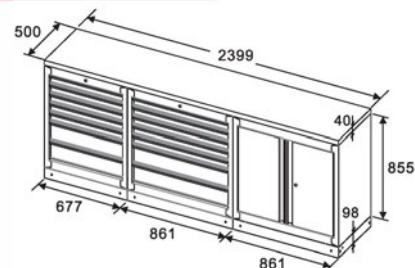

**3009 ВЕРСТАК**

- Прочный верстак усиленной конструкции.
- Порошковая окраска.
- Оборудован 3-мя выдвижными ящиками (с роликовыми направляющими).
- Рабочая поверхность столешницы характеризуется стойкостью к воздействию технических жидкостей и веществ: масла, кислоты и др., а также влажности.
- Ш x Д x В: 1565 x 766 x 800 мм
- Рабочая поверхность: материал PVC, толщина 12 мм, максимальная нагрузка: 1'000 кг.

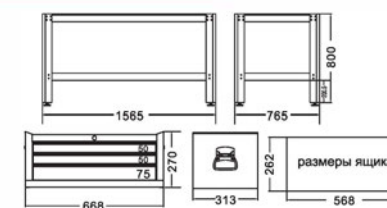

**3010 ВЕРСТАК С ЗАДНЕЙ ПАНЕЛЬЮ**

- Прочный верстак усиленной конструкции.
- Порошковая окраска.
- Оборудован 3-мя выдвижными ящиками (с роликовыми направляющими).
- Рабочая поверхность столешницы характеризуется стойкостью к воздействию различных технических жидкостей и веществ: масла, кислоты и др., а также влажности.
- Оборудован задней панелью.
- В комплекте:
  - Одинарный крюк 2" (32181) x 10 шт.
  - Двойной крюк 2" (32182) x 5 шт.
  - Одинарный крюк 4" (32183) x 10 шт.
  - U-образный крюк (32184) x 5 шт.
  - U-образный регулируемый крюк (3520Н) x 10 шт.
- Ш x Д x В: 1565 мм x 766 мм x 1500 мм
- Рабочая поверхность: материал PVC, толщина: 12 мм, максимальная нагрузка: 1'000 кг.



**5515 ТЕЛЕЖКА ДЛЯ ДИАГНОСТИЧЕСКОГО ОБОРУДОВАНИЯ (4 ПОЛКИ)**

- Предназначена для размещения диагностического оборудования, ноутбука, аккумуляторной батареи и зарядного устройства.
- Оснащена поворотными колесами, диаметром 60мм (2 колеса оборудованы тормозом).

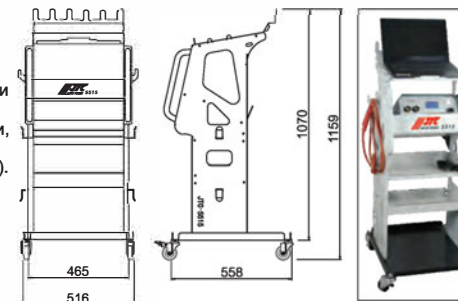

**5641 ТЕЛЕЖКА ИНСТРУМЕНТАЛЬНАЯ (8 СЕКЦИЙ)**

- Размеры ящиков подходят для всех наборов инструментов JTC K-серии.
- Ящики оснащены фиксирующими защелками, которые предотвращают случайное открытие.
- Усиленные колеса из термопластичного каучука размером 5"x2" обладают антивибрационными свойствами (2 прямых и 2 поворотных).
- Все ящики оснащены роликовыми направляющими, полностью выдвигаются и легко вынимаются из тележки.
- Порошковое покрытие поверхности защищено от царапин и устойчиво к воздействию растворителей.
- Ящик оснащен двумя боковыми усиленными ручками.
- В комплекте поставляется резиновый коврик толщиной 10 мм.
- Толщина задней стенки 1,2 мм, толщина остальных стенок - 1,0 мм
- Нагрузка на ящик: 40 кг

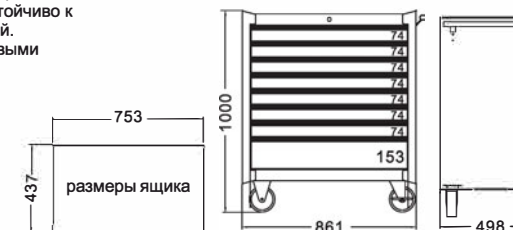





## 5640 ТЕЛЕЖКА ИНСТРУМЕНТАЛЬНАЯ 7 СЕКЦИЙ (ЭКОНОМ-ВАРИАНТ)

- Размеры ящиков подходят для всех наборов инструментов JTC К-серии.
- Все ящики оснащены роликовыми направляющими, полностью выдвигаются и легко вынимаются из тележки.
- Усиленные колеса 5"х2", 2 прямых и 2 поворотных.
- Конструкция с двойными стенками.
- В комплекте поставляется резиновый коврик толщиной 10 мм.

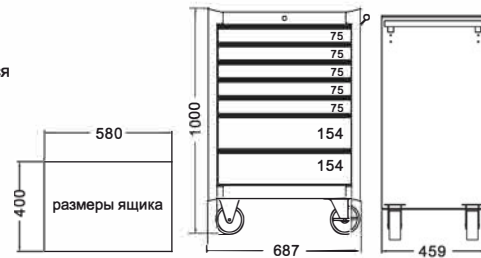

## 3931YU ТЕЛЕЖКА ИНСТРУМЕНТАЛЬНАЯ 7 СЕКЦИЙ (ЖЕЛТАЯ)



## 3931BU ТЕЛЕЖКА ИНСТРУМЕНТАЛЬНАЯ 7 СЕКЦИЙ (СИНЯЯ)



## 5639 ЯЩИК ИНСТРУМЕНТАЛЬНЫЙ СРЕДНЕЙ ГЛУБИНЫ (3 СЕКЦИИ)

- Размеры ящиков подходят для всех наборов инструментов JTC К-серии.
- Ящики оснащены фиксирующими защелками, которые предотвращают случайное открывание.
- Все ящики оснащены роликовыми направляющими, полностью выдвигаются и легко вынимаются из тележки.
- Поверхность с порошковым покрытием защищена от царапин и устойчива к воздействию растворителей.
- Ящик оснащен двумя боковыми усиленными ручками.
- В комплекте поставляется резиновый коврик толщиной 10 мм.



## 3931BK ТЕЛЕЖКА ИНСТРУМЕНТАЛЬНАЯ 7 СЕКЦИЙ (ЧЕРНАЯ)



## 3931+5639 КОМПЛЕКТ ИЗ ТЕЛЕЖКИ И ЯЩИКА

• В комплекте: 3931 и 5639



## 3011 ЯЩИК ИНСТРУМЕНТАЛЬНЫЙ (4 СЕКЦИИ)

- Оснащен прочными боковыми ручками.
- Порошковая окраска.
- Наличие центрального замка обеспечивает дополнительную защиту от несанкционированного доступа к инструменту.
- Выдвижные ящики оснащены нескользящими вкладками.
- Дополнительная площадь для хранения инструмента под откидной крышкой.

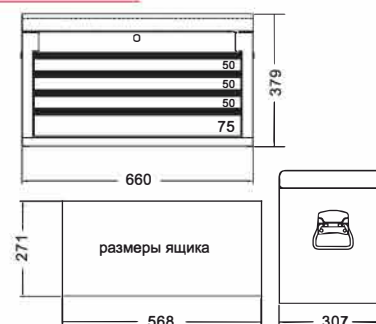

## 3931+3011 КОМПЛЕКТ: ТЕЛЕЖКА ИНСТРУМЕНТАЛЬНАЯ + ЯЩИК

- В комплекте 3931 и 3011.
- ШхДхВ: 690мм х 460мм х 1236мм

## 3931 ТЕЛЕЖКА ИНСТРУМЕНТАЛЬНАЯ

- Большая ручка способствует удобному перемещению тележки во время работы. (рис. 1)
- 4 поворотных колеса размером 5" выдерживают нагрузку 200 фунтов и обеспечивают высокую маневренность тележки. (рис. 2)
- Все ящики оснащены роликовыми направляющими, полностью выдвигаются и легко вынимаются из тележки. (рис. 3)
- Каждый ящик оборудован двумя индивидуальными фиксаторами, которые предотвращают произвольное открытие ящика во время передвижения тележки. (рис. 3)
- Специальные приспособления на боковой стенке позволяют размещать ключи с Т-образной рукояткой. (рис.4)
- Наличие центрального замка обеспечивает дополнительную защиту от несанкционированного доступа к инструменту.

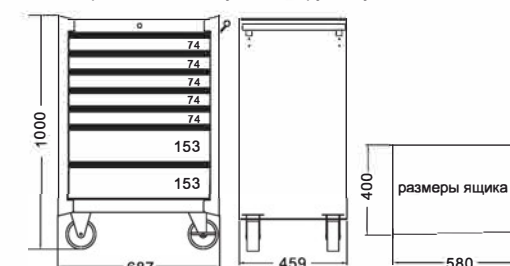



## 5021 ТЕЛЕЖКА ИНСТРУМЕНТАЛЬНАЯ УЛУЧШЕННАЯ

- Оборудована большой прочной пластиковой ручкой. (рис. 1)
- Корпус тележки оснащен защитными бортами, что сводит к минимуму риск повреждения оборудования и нанесения травм автомеханикам во время перемещения по СТО. (рис. 4)
- Одновременно может быть открыт только один ящик. Конструкция ящика учитывает все требования по безопасности эксплуатации. (рис. 3)
- Роликовые направляющие с функцией автоматического возврата обеспечивают плавность открывания/закрывания секций.
- Колеса размером 5" x 2", изготовленные из термопластичного каучука, обеспечивают легкое и бесшумное перемещение тележки. (рис. 2)
- Выдвижные ящики оснащены нескользящими вкладками. В комплекте предусмотрен верхний коврик из АБС, предназначенный для удобного хранения различных мелких деталей. (рис. 4)
- Перфорированные боковые стенки с квадратными отверстиями предоставляют возможность разместить дополнительные аксессуары для хранения инструментов. Применяется с серией подвесных приспособлений JTC- 3218.
- Порошковое покрытие поверхности защищено от царапин и устойчиво к воздействию растворителей.
- В комплект входит полка для размещения тары JTC- 5637.



Рис.1

Рис.2

Рис.3

Рис.4

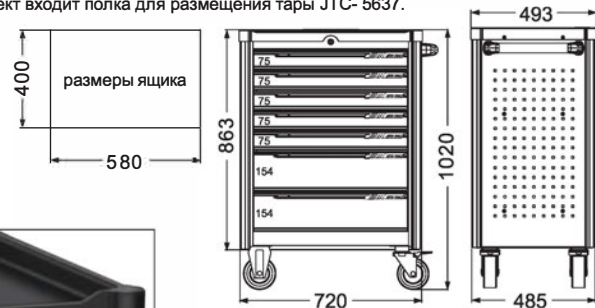
## 5518 ТЕЛЕЖКА ИНСТРУМЕНТАЛЬНАЯ ОТКРЫТОГО ТИПА С ТРЕМЯ ПОЛКАМИ

- Тележка открытого типа предназначена для размещения и хранения подручного инструмента.
- Оснащена поворотными колесами (2 колеса оборудованы тормозом).
- Одна боковая ручка.
- Толщина полок: 1,2 мм.
- Толщина стоек: 0,8 мм.

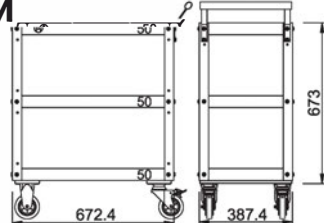

## 5921 ТЕЛЕЖКА ИНСТРУМЕНТАЛЬНАЯ С ТРЕМЯ ПОЛКАМИ

- Тележка открытого типа предназначена для размещения и хранения подручного инструмента.
- Оснащена поворотными прорезиненными колесами размером 4" (2 колеса оборудованы тормозом)
- 1 боковая ручка.
- Толщина полок: 0.8 мм.
- Толщина стоек: 1.6 мм.

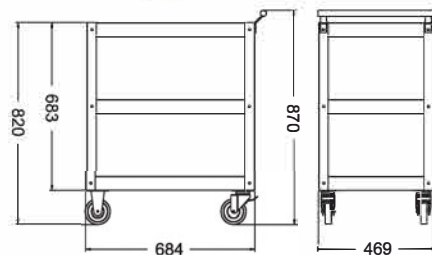

## 3518 ТЕЛЕЖКА ИНСТРУМЕНТАЛЬНАЯ

- Ящик оснащен роликовыми направляющими, полностью выдвигается и легко вынимается из тележки.
- Стандартные колеса размером 4"x1". 2 колеса оборудованы тормозами.
- Порошковое покрытие поверхности защищено от царапин и устойчиво к воздействию растворителей.
- Прочный пластиковый поддон с отделениями для деталей расширяет функциональность тележки.
- Складная конструкция тележки удобна для транспортировки.

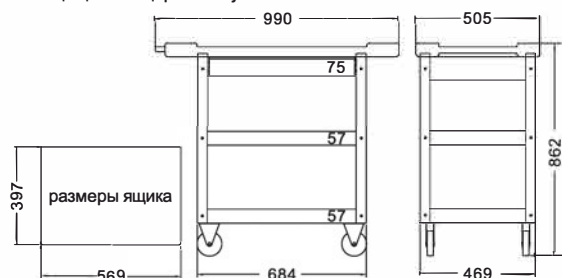

## ДОПОЛНИТЕЛЬНЫЕ КОМПОНЕНТЫ К ИНСТРУМЕНТАЛЬНЫМ ТЕЛЕЖКАМ УЛУЧШЕННОГО ТИПА

- Все нижеперечисленные компоненты могут быть установлены на инструментальную тележку JTC-5021, расширяя ее функциональность.

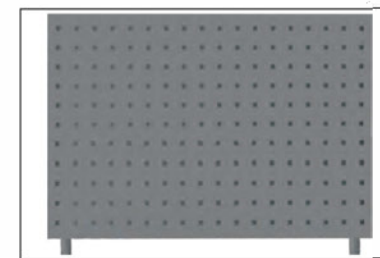

## 5059 СТЕНД ДЛЯ ИНСТРУМЕНТАЛЬНОЙ ТЕЛЕЖКИ

- Подходит для установки на тележках JTC-5021.
- Перфорированная поверхность с квадратными отверстиями подходит для размещения подвесных приспособлений серии JTC- 3218.
- Размеры: 692 x 334 x 30 мм



## 5061 БОКОВАЯ ПОЛКА

- Подходит для установки на тележках JTC-5021, 3931, 5640
- Расширяет рабочее место, создавая дополнительную полезную площадь.
- Размеры: 406 x 394 x 178 мм



## 5060 РАБОЧАЯ ПОВЕРХНОСТЬ ДЛЯ ИНСТРУМЕНТАЛЬНОЙ ТЕЛЕЖКИ

- Подходит для установки на тележках JTC-5021.
- Предназначена для размещения диагностического инструмента, компьютера, информации необходимой для ремонта транспортного средства.
- Размеры: 402 x 301 x 221 мм

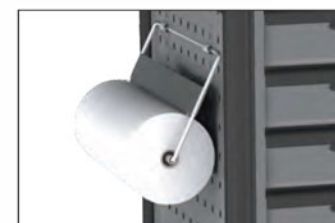

## 5062 ДЕРЖАТЕЛЬ ДЛЯ БУМАЖНОГО ПОЛОТЕНЦА

- Подходит для установки на тележках JTC-5021.
- Предназначен для размещения бумажного полотенца непосредственно на рабочем месте.
- Размеры: 340 x 254 мм



## 5638 ДЕРЖАТЕЛЬ ДЛЯ КЛЮЧЕЙ С Т-ОБРАЗНОЙ РУКОЯТКОЙ

- Подходит для установки на тележках JTC-5021, 3931, 5640, 5641.
- Предназначен для размещения инструмента с Т-образной рукояткой.
- Размеры: 330 x 60 x 99 мм



## 5063 БОКОВОЙ КОНТЕЙНЕР

- Подходит для установки на тележках JTC-5021.
- Применяется в качестве контейнера для сбора сухого мусора и бумаги.
- Размеры: 340 x 200 x 101 мм.



## 5637 ПОЛКА ДЛЯ ЕМКОСТЕЙ С ТЕХНИЧЕСКИМИ ЖИДКОСТЯМИ

- Подходит для установки на тележках JTC-5021, 3931, 5640.
- Предназначена для размещения тары со смазочными веществами и техническими жидкостями.
- Размеры: 340 x 90 x 90 мм





**5640S ТЕЛЕЖКА ИНСТРУМЕНТАЛЬНАЯ 7 СЕКЦИЙ  
С НАПОЛНЕНИЕМ (ЭКОНОМ-ВАРИАНТ)  
165 ПРЕДМЕТОВ**

• Комплектация: JTC-5640, JTC-56401, JTC-56402, JTC-56403



**3931S ТЕЛЕЖКА ИНСТРУМЕНТАЛЬНАЯ  
С НАБОРОМ ИНСТРУМЕНТОВ**

• В комплекте: 3931, 39311, 39312, 39313.



**56401 НАБОР ИНСТРУМЕНТОВ (1-Я СЕКЦИЯ)**

• В комплекте:  
4 шт. - отвертки со сквозным стержнем: 4" (\*), 4" (-), 6" (+), 6" (-).  
1 шт. - отвертка укороченная 1-1/2".  
4 шт. - отвертки с одноцветной рукояткой: 101 x T (+), 101 x2" (-), 102x12"(-), 107 x 12"(+).  
7 шт. - отвертки TORX: T8, T10, T15, T20, T25, T27, T30.  
1 шт. - разводной ключ 12".  
1 шт. - клещи с фиксатором 10".  
1 шт. - клещи переставные 8".  
1 шт. - длинногубцы 6".  
1 шт. - бокорезы 6".  
4 шт. - клещи со стопорной пружиной SS175, HS175, SB175, HB175.

**39311 НАБОР ИНСТРУМЕНТОВ (1-Я СЕКЦИЯ)**

• В комплекте:  
4 шт. - отвертки со сквозным стержнем: 4" (\*), 4" (-), 6" (+), 6" (-).  
1 шт. - отвертка укороченная 1-1/2".  
4 шт. - отвертки с одноцветной рукояткой: 101 x T (+), 101 x2" (-), 102x12"(-), 107 x 12"(+).  
7 шт. - отвертки TORX: T8, T10, T15, T20, T25, T27, T30.  
1 шт. - разводной ключ 12".  
1 шт. - клещи с фиксатором 10".  
1 шт. - клещи переставные 8".  
1 шт. - длинногубцы 6".  
1 шт. - бокорезы 6".  
4 шт. - клещи со стопорной пружиной SS175, HS175, SB175, HB175.



**56402 НАБОР ИНСТРУМЕНТОВ (2-Я СЕКЦИЯ)**

• В комплекте:  
18 шт. - ключ рожково-накидной: 6, 7, 8, 9, 10, 11, 12, 13, 14, 15, 16, 17, 18, 19, 21, 22, 23, 24.  
9 шт. - ключ накидной: 6 x 7, 8 x 9, 10 x 12, 11 x 13, 12 x 14, 14 x 17, 17 x19, 21 x 23, 22 x 24.  
4 шт. - ключ торцевой шарнирный двухсторонний 10 x 11, 12 x 13, 14 x 15, 16 x 17.  
4 шт. - ключ разрезной: 8x 9, 10 x 12, 11 x 13, 14 x 17.  
1 шт. - магнит на гибком держателе.  
9 шт. - шестигранники с шаровидными наконечниками: 1.5, 2, 2.5, 3, 4, 5, 6, 8, 10.

**39312 НАБОР ИНСТРУМЕНТОВ (2-Я СЕКЦИЯ)**

• В комплекте:  
18 шт. - ключ рожково-накидной: 6, 7, 8, 9, 10, 11, 12, 13, 14, 15, 16, 17, 18, 19, 21, 22, 23, 24.  
9 шт. - ключ накидной: 6 x 7, 8 x 9, 10 x 12, 11 x 13, 12 x 14, 14 x 17, 17 x19, 21 x 23, 22 x 24.  
4 шт. - ключ торцевой шарнирный двухсторонний 10 x 11, 12 x 13, 14 x 15, 16 x 17.  
4 шт. - ключ разрезной: 8x 9, 10 x 12, 11 x 13, 14 x 17.  
1 шт. - магнит на гибком держателе.  
9 шт. - шестигранники с шаровидными наконечниками: 1.5, 2, 2.5, 3, 4, 5, 6, 8, 10.



**56403 НАБОР ИНСТРУМЕНТОВ (3-Я СЕКЦИЯ)**

• В комплекте:  
13 шт. - головка 1/4": 4, 4.5, 5, 5.5, 6, 7, 8, 9, 10, 11, 12, 13, 14.  
16 шт. - головка 3/8": 6, 7, 8, 9, 10, 11, 12, 13, 14, 15, 16, 17, 18, 19, 21, 22.  
18 шт. - головка 1/2": 10, 11, 12, 13, 14, 15, 16, 17, 18, 19, 21, 22, 23, 24, 27, 29, 30, 32.  
4 шт. - головка с насадкой TORX 1/4": T-20, T-25, T-30, T-40.  
6 шт. - головка с насадкой TORX 1/4": T-10H, T-15H, T-20H, T-25H, T-27H, T-30H.  
5 шт. - головка с насадкой TORX 3/8": T-40H, T-45H, T-50H, T-55H, T-60H.  
5 шт. - головки E-профиль 1/4": E4, E5, E6, E7, E8.  
5 шт. - головки E-профиль 3/8": E10, E12, E14, E16, E18.  
2 шт. - удлинитель 1/4": 2", 4".  
3 шт. - удлинитель 3/8": 2", 3", 6".  
2 шт. - удлинитель 1/2": 5", 10".  
3 шт. - вороток с плавающей головкой: 1/4", 3/8", 1/2".  
3 шт. - вороток 1/4", 3/8", 1/2".  
3 шт. - трещотка: 1/4", 3/8", 1/2".  
1 шт. - трещотка с шарниром 3/8".  
3 ед. - карданный переходник: 1/4", 3/8", 1/2".  
2 шт. - головки для свечей зажигания магнитные 3/8": 14, 16.

**39313 НАБОР ИНСТРУМЕНТОВ (3-Я СЕКЦИЯ)**

• В комплекте:  
13 шт. - головка 1/4": 4, 4.5, 5, 5.5, 6, 7, 8, 9, 10, 11, 12, 13, 14.  
16 шт. - головка 3/8": 6, 7, 8, 9, 10, 11, 12, 13, 14, 15, 16, 17, 18, 19, 21, 22.  
18 шт. - головка 1/2": 10, 11, 12, 13, 14, 15, 16, 17, 18, 19, 21, 22, 23, 24, 27, 29, 30, 32.  
4 шт. - головка с насадкой TORX 1/4": T-20, T-25, T-30, T-40.  
6 шт. - головка с насадкой TORX 1/4": T-10H, T-15H, T-20H, T-25H, T-27H, T-30H.  
5 шт. - головка с насадкой TORX 3/8": T-40H, T-45H, T-50H, T-55H, T-60H.  
5 шт. - головки E-профиль 1/4": E4, E5, E6, E7, E8.  
5 шт. - головки E-профиль 3/8": E10, E12, E14, E16, E18.  
2 шт. - удлинитель 1/4": 2", 4".  
3 шт. - удлинитель 3/8": 2", 3", 6".  
2 шт. - удлинитель 1/2": 5", 10".  
3 шт. - вороток с плавающей головкой: 1/4", 3/8", 1/2".  
3 шт. - вороток 1/4", 3/8", 1/2".  
3 шт. - трещотка: 1/4", 3/8", 1/2".  
1 шт. - трещотка с шарниром 3/8".  
3 ед. - карданный переходник: 1/4", 3/8", 1/2".  
2 шт. - головки для свечей зажигания магнитные 3/8": 14, 16.





## US0191 КОМПЛЕКТ НАБОРОВ ИНСТРУМЕНТОВ (191 ПРЕДМЕТ)



## US1119 НАБОР ИНСТРУМЕНТОВ (1 СЕКЦИЯ)

- Головки 1/4"Dr Torx: E4-E8, E10.
- Головки 1/4"Drx6 граней: 4-14 мм.
- Удлинитель: 1/2"Dr: 2", 4".
- Вороток-отвертка 1/4"Dr: 6".
- Удлинитель гибкий 1/4"Dr: 6".
- Биты головки 1/4"Dr Hex: H3, H4, H5, H6.
- Биты головки 1/4"Dr Hex: T6-T30.
- Биты головки 1/4"Dr Slotted: 4, 5.5, 6.5 мм.
- Биты головки 1/4"Dr Phillips: PH 1, PH2, PH3.
- Головки 3/8"Dr Torx: E10, E12, E14, E16.
- Головки 3/8"Drx6 граней: 6-19 мм.
- Биты головки 3/8"Dr Hex: H3-H10.
- Биты головки 3/8"Dr Hex: T20-T50.
- Удлинитель: 3/8"Dr: 3", 6".
- Головки для свечей зажигания (с пружинным фиксатором): 14, 16 мм.
- Головки 1/2"Drx6 граней: 10-24, 27, 30, 32 мм.
- Головки глубокие 1/2"Drx12 граней: 10, 12, 13, 14 мм.
- Головка с насадкой 1/2"DrxM10S.
- Головки ударные 1/2"Drx6 граней: 17, 19, 21 мм.
- Удлинитель: 1/2"Dr: 2", 5", 10".
- Вороток с плавающей головкой: 3/8", 1/2".
- Карданные переходники: 1/4", 3/8", 1/2".
- Адаптеры ударные: 3/8"x 1/4"(M), 1/2" x 3/8"(M).

## US2040 НАБОР ИНСТРУМЕНТОВ (2 СЕКЦИЯ)

- Ключи комбинированные: 6-19, 21-24 мм.
- Ключи разрезные: 8x10, 11x13 мм.
- Съёмник масляного фильтра (63-102 мм.)
- Отвертка двухсторонняя 1-1/2".
- Отвертки: SL3.0, 5.5, PH0, PH1 x 3", SL6.5, PH2 x 4".
- Отвертки Torx: T10, T15, T20, T25, T30.
- Съёмник декоративных панелей.
- Набор выколоток: выколотка ø 4 мм.; зубило 5 мм.; ручное зубило 12 мм.; кернер ø 4 мм.;
- зубило конусообразное ø 3 мм.

## US3032 НАБОР ИНСТРУМЕНТОВ (3 СЕКЦИЯ)

- Молоток 500 гр.
- Длинногубцы 6".
- Бокорезы 6".
- Пассатижи 7".
- Клеши переставные 8", 10".
- Индикатор напряжения.
- Набор прямых щупов (26 шт.)
- Рулетка 5 м.
- Захват магнитный гибкий, 20".
- Продувочный пистолет.
- Съёмники стопорных колец: HS, SB.
- Комплект шестигранников (с шаровидными наконечниками): 1.5-6, 8, 10 мм.
- Ключи Torx с отверстием: T10H-T50H.
- Съёмник панелей.

## UB0177 КОМПЛЕКТ НАБОРОВ ИНСТРУМЕНТОВ (177 ПРЕДМЕТОВ)



## UB1109 НАБОР ИНСТРУМЕНТОВ (1 СЕКЦИЯ)

- Головки 1/2"Drx6 граней: 13-24, 27 мм.
- Головки 1/2"Dr Torx: E20, E22, E24.
- Удлинитель: 1/2"Dr: 2", 3", 5".
- Вороток с плавающей головкой 1/2"Dr: 12".
- Головки 3/8"Drx6 граней: 10-17 мм.
- Головки 3/8"Dr Torx: E10-E18.
- Удлинитель: 3/8"Dr: 3", 6".
- Головки с насадкой Hex 3/8"Dr: H3-H10.
- Головки с насадкой Torx 3/8"Dr: T20-T50.
- Вороток с плавающей головкой 3/8"Dr: 10".
- Ключ S-образный: 12 мм.
- Головки 1/4"Drx6 граней: 4-10 мм.
- Головки глубокие 1/4"Drx6 граней: 7, 8, 10, 11, 12 мм.
- Головки 1/4"Dr Torx: E4, E5, E6, E7, E8.
- Головки с насадкой Torx 1/4"Dr: T6-T30.
- Головки с насадкой Hex 1/4"Dr: H3, H4, H5, H6.
- Головки с насадками 1/4"Dr: PH1-3, SL4-6.5.
- Комплект для снятия дверей: биты: M8, M10, M12, T30, T40, T45, T50; специальный изогнутый ключ 8 мм.
- Удлинитель 1/4"Dr.
- Удлинитель гибкий 1/4"Dr: 6".
- Трещотки: 1/4", 3/8", 1/2".
- Удлинитель 1/2": 2", 4".

## UB2043 НАБОР ИНСТРУМЕНТОВ (2 СЕКЦИЯ)

- Отвертка ударная: 4 битыхx36 мм.: PH2, PH3, SL 8 мм., 10 мм.; 2 битыхx80 мм.: PH2, PH3.
- ОтверткиTorx удлиненные - 4 шт. (T20, T25, T27, T30).
- Набор ключей Torx с отверстием T10H-T50H.
- Набор шестигранников удлиненных с шаровидными наконечниками: 1.5, 2, 2.5, 3, 4, 5, 6, 8, 10 мм.
- Съёмник пистонов - 1 шт.
- Отвертки: SL6x4", PH2x4", SR5x12", PH2x12", SL3x3", PH0x3".
- Кернер автоматический - 1 шт.
- Отвертка с набором бит с угловым переходником 90° - 3 предмета.
- Клеши переставные 8" - 1 шт.
- Бокорезы 7" - 1 шт.
- Длинногубцы 6" - 1 шт.

## UB3013 НАБОР ИНСТРУМЕНТОВ (3 СЕКЦИЯ)

- Молоток рихтовочных большой горизонтальный - 1 шт.
- Молоток рихтовочных большой вертикальный - 1 шт.
- Молоток рихтовочных с острым бойком - 1 шт.
- Молоток рихтовочный большой - 1 шт.
- Монтировки рихтовочная изогнутые - 3 шт.
- Оправки рихтовочные - 3 шт.
- Инструменты рихтовочные - 3 шт.

## UB4012 НАБОР ИНСТРУМЕНТОВ (4 СЕКЦИЯ)

- Зажимы для сварочных работ с фиксатором - 5 шт. (6", 8", 9", 10", 11")
- Рубанок рихтовочный - 1 шт.
- Съёмник декоративных панелей - 5 шт.

## UW0081 КОМПЛЕКТ НАБОРОВ ИНСТРУМЕНТОВ (81 ПРЕДМЕТ)

## UW1036 НАБОР ИНСТРУМЕНТОВ (1 СЕКЦИЯ)

- Головки 1/2"Drx6 граней: 12-24 мм.
- Биты головки 1/2"Dr Hex: H7, H9.
- Переходник карданный 1/2"Dr.
- Трещотка 1/2"Dr, 257 мм.
- Удлинитель 1/2"Dr, 3".
- Ключи накидные удлиненные: 10-21 мм.
- Съёмник пистонов.
- Ключи рожковые: 6-24 мм.
- Длинногубцы 6".
- Клеши переставные 8", 10".
- Ключ разводной 10".

## UW2027 НАБОР ИНСТРУМЕНТОВ (2 СЕКЦИЯ)

- Ключ динамометрический 1/2"x500 мм.
- Головка ударная Spline 1/2" Dr.x M16H.
- Головка ударная Spline 1/2" Dr.x M14.
- Головка ударная Hex 1/2" Dr.x H12, H17.
- Гайковерт пневматический 1/2".
- Головки ударные глубокие 1/2" Dr.: 17, 19, 21 мм.
- Индикатор износа шин (круглый).
- Головки ударные глубокие 1/2" Dr., 12 граней: 30, 32, 36 мм.
- Набор щупов для измерения толщины колодок дисковых тормозов.
- Лампа переносная аккумуляторная.
- Набор инструментов для снятия и установки датчика давления воздуха в шине: вентильная отвертка с фиксируемым моментом 0.45 Н·м.; динамометрическая отвертка с регулируемым моментом 1.4, 3.3, и 4 Н·м; биты T10, T15, T20 и 1/4" бита-адаптер; щуп 2 мм; шестигранный ключ; глубокие головки 1/4" (11, 12 мм.).

## UW3018 НАБОР ИНСТРУМЕНТОВ (3 СЕКЦИЯ)

- Съёмник шаровых опор: 19, 23 мм.
- Молоток пневматический.
- Зубило для молотка: 6 шт.
- Соединительная муфта для пневмомолотка.
- Ключ монтажный для рулевых тяг.
- Приспособление для разведения тормозных цилиндров.
- Приспособление для установки вентили.
- Крюк для тормозных пружин.
- Жгут для ремонта автошин.
- Шило для ремонта автошин: 2 шт.
- Клей для ремонта автошин.

## UE0117 КОМПЛЕКТ НАБОРОВ ИНСТРУМЕНТОВ (117 ПРЕДМЕТОВ)



## UE1016 НАБОР ИНСТРУМЕНТОВ (1 СЕКЦИЯ)

- Тестер автомобильный цифровой.
- Щетка для очистки клемм АКБ.
- Съёмник подшипников генератора и клемм аккумулятора.
- Щипцы для снятия высоковольтных проводов зажигания.
- Приспособление для проверки зазора между электродами свечи.
- Пробник автомобильный для проверки искры зажигания.
- Тестер цепи с диодной индикацией.
- Тестер для тормозной жидкости.
- Рефрактометр электролита, охлаждающей жидкости омывателя.
- Набор инструментов для тестирования утечек в электрической цепи.
- Стетоскоп механический.
- Термометр инфракрасный.
- Термометр механический.



## UE2060 НАБОР ИНСТРУМЕНТОВ (2 СЕКЦИЯ)

- Ключи комбинированные: 6-22, 24 мм.
- Головка 1/2" Dr. x 6PT: 12-16, 18, 20, 22, 23, 24 мм.
- Головки ударные 1/2" Dr. x 6PT: 17, 19, 21 мм.
- Удлинитель 1/2" Dr: 3", 10".
- Переходник ключа карданный 1/2" шаровый ударный.
- Головки 3/8" Dr. x 6PT: 6-16 мм.
- Головки глубокие 3/8" Dr. x 6PT: 8, 10, 12, 13 мм.
- Удлинитель 3/8" Dr: 3", 6".
- Переходник ключа карданный 3/8" шаровый.
- Головка для свечи зажигания 12PT с пружинным фиксатором: 14, 16 мм.
- Трещотки: 3/8" x 202 мм., 1/2" x 257 мм.
- Ударные адаптеры: 3/8"(F) x 1/2"(M), 1/2"(F) x 3/8"(M).
- Клеши переставные 8".
- Длинногубцы 6".
- Съёмник пистонов.



## UE3041 НАБОР ИНСТРУМЕНТОВ (3 СЕКЦИЯ)

- Ключ динамометрический 1/2" x 500 мм.
- Лампа переносная аккумуляторная.
- Приспособление для разведения тормозных цилиндров.
- Крюк для тормозных пружин.
- Набор щупов для измерения толщины колодок дисковых тормозов.
- Индикатор износа шин (круглый).
- Съёмник фильтров масляных 90 мм.
- Съёмник фильтров масляных 60-80 мм.
- Головка 14xM14 SPLINE для маслосливной пробки (VAG).
- Головка 17xM16H SPLINE для маслосливной пробки (VAG).
- Головка для замены тормозных колодок 3/8" MERCEDES, BMW: H7, H9.
- Головки ударные Hex 1/2" Dr. H12, H17.
- Головки ударные 1/2" Dr. M12, M14, M16.
- Приспособление для обслуживания тормозных цилиндров в комплекте с адаптерами.
- Съёмник крышки масляных фильтров, 6PT: 32, 36 мм.

## UI5037 НАБОР ИНСТРУМЕНТОВ (37 ПРЕДМЕТОВ)

- Гайковерт пневматический 1/2"Dr.
- Ключ динамометрический 1/2"Dr.x 500 мм.
- Лампа переносная аккумуляторная.
- Переходник ключа карданный 1/2"Dr. шаровый ударный.
- Удлинитель-переходник ключа 1/2"Dr. ударный: 3", 5".
- Бита-головка ударная 1/2"Dr.: H12.
- Головки ударные 1/2"Dr. глубокие: 14, 17, 19, 21-24 мм.
- Головки ударные 1/2"Dr.x12PT глубокие: 10, 12, 30, 32, 36 мм.
- Головки ударные 1/2"Dr.x6PT: 10, 12-19, 21-24, 27 мм.
- Головки ударные глубокие: 17, 19, 21 мм.



## MB0217

### КОМПЛЕКТ НАБОРОВ ИНСТРУМЕНТОВ ДЛЯ MERCEDES-BENZ (217 ПРЕДМЕТОВ)



#### MB1116 НАБОР ИНСТРУМЕНТОВ ДЛЯ MERCEDES-BENZ (1 СЕКЦИЯ)

- Головки 1/2" Dr. x 12PT: 10-19, 21-24, 26, 27, 30, 32 мм.
- Головки 3/8" Dr. x 6PT: 6-19 мм.
- Головки 1/4" Dr. x 6PT: 4-14 мм.
- Биты-головки 1/4" Dr. Torx: T6-T27.
- Биты-головки 1/4" Dr. Hex: H3-H8.
- Головки с насадками 1/4" Dr.: PH0-3, SL4.0-6.5.
- Ключ трещотка: 1/4", 3/8", 1/2".
- Удлинитель 1/2" Dr.: 5", 10".
- Удлинитель плавающий 3/8" Dr.: 3", 6".
- Удлинитель 1/4" Dr.: 2".
- Удлинитель гибкий 1/4" Dr.: 6".
- Переходник карданный: 1/4", 3/8", 1/2".
- Адаптер ударный 1/2"(F) x 3/8"(M).
- Бита-головка 3/8" Dr. Hex: H3-H10.
- Бита-головка 3/8" Dr. Torx: T15-T50.
- Бита-головка 1/2" Dr. Torx: T55.
- Головки 1/4" Dr. Torx: E4-E8, E10.
- Головки 3/8" Dr. Torx: E10-E16.
- Головки 1/2" Dr. Torx: E22, E24.
- Головки ударные для литых дисков: 17, 19 мм.
- Головка ступичная (Mercedes-Benz) 1/2" Dr. x 17мм.
- Головка свечная 3/8" Dr. магнитная: 14, 16 мм.
- Насадка для замены тормозных колодок 1/2" Dr. (Mercedes-Benz): H11.



#### MB2042 НАБОР ИНСТРУМЕНТОВ ДЛЯ MERCEDES-BENZ (2 СЕКЦИЯ)

- Бита-головка удлиненная 1/2" Dr. Torx: T30, T40, T45, T55.
- Бита-головка удлиненная 1/2" Dr. Hex: H5, H6.
- Ключи комбинированные: 6-19, 21-24 мм.
- Ключи накидные: E6xE8, E10xE12, E14xE18, E20xE24.
- Ключи накидные с прорезью: 8x9 мм., 10x11 мм., 11x13 мм., 12x14 мм.
- Ключи комбинированные трещоточные: 8, 10, 12, 14, 16 мм.
- Удлинитель гибкий: 20".
- Головка 3/8" Dr. для замены тормозных колодок: H7, H9.
- Съёмник масляных фильтров: 14PT/74 мм., 14PT/84 мм.



#### MB3045 НАБОР ИНСТРУМЕНТОВ ДЛЯ MERCEDES-BENZ (3 СЕКЦИЯ)

- Отвертки Torx: T8-T30
- Съёмник пистонов.
- Отвертки: SL3.0, 5.5, PH0, PH1 x 3"; SL6.5, PH2 x 4", SL5, PH6x12"; комбинированная x 1-1/2".
- Ножницы многофункциональные.
- Набор шестигранников удлиненных с шаровидными наконечниками: 1.5-6, 8, 10 мм.
- Набор ключей г-образных Torx с отверстием: T10H-T50H.
- Набор щупов: 26 шт.
- Зубило: 16x170, 19x200.
- Выколотки: 1.6, 2.3, 3.2, 4.0, 4.8 мм.



#### UP4014M НАБОР ИНСТРУМЕНТОВ ДЛЯ MERCEDES-BENZ (4 СЕКЦИЯ)

- Пистолет продувочный 280 мм.
- Вороток в шарниром 24".
- Пассатижи 7".
- Съёмник колец стопорных: SS, HS.
- Бокорезы 6".
- Рулетка с обрезиненным корпусом (5м).
- Длинногубцы 6".
- Молоток рихтовочный 1-1/2р (240z.)
- Клещи специальные 8".
- Съёмник декоративных панелей остроконечный.
- Клещи переставные 10".
- Съёмник декоративных панелей.
- Зажим с фиксатором 1 0".

## BW0207

### КОМПЛЕКТ НАБОРОВ ИНСТРУМЕНТОВ ДЛЯ BMW (207 ПРЕДМЕТОВ)

#### BW1119 НАБОР ИНСТРУМЕНТОВ ДЛЯ BMW (1 СЕКЦИЯ)

- Головка 1/2" Dr. x 12PT: 10-19, 21, 22, 24, 27, 30, 32 мм.
- Головка 3/8" Dr. x 6PT: 6-19 мм.
- Головка 1/4" Dr. x 6PT: 4-14 мм.
- Головка с насадкой 1/4" Dr. Torx: T6-T40.
- Головка с насадкой 1/4" Dr. Hex: H3-H8.
- Головка с насадкой 1/4" Dr. Phillips: PH0-3, SL4.0-6.5.
- Ключ трещотка: 1/4", 3/8", 1/2".
- Переходник карданный: 1/4", 3/8", 1/2".
- Удлинитель 1/2" Dr.: 5", 10".
- Удлинитель шарнирный 3/8" Dr.: 3", 6".
- Удлинитель 1/4" Dr.: 2".
- Удлинитель гибкий 6".
- Ударный адаптер 1/2"(F) x 3/8"(M).
- Головка 1/4" Dr. Torx: E4-E8.
- Головка 3/8" Dr. Torx: E10-E18.
- Головка 1/2" Dr. Torx: E18-E24.
- Головка с насадкой 3/8" Dr. Hex: H3-H10.
- Головка с насадкой Torx: T15-T50.
- Головка с насадкой 1/2" Dr. Torx: T55.
- Головка свечная (магнитная) 3/8" Dr.: 14 мм., 16 мм.
- Головка глубокая 3/8" Dr. Torx: E8-E14.
- Набор головок ударных для литых дисков: 17, 19 мм.



#### BW2048 НАБОР ИНСТРУМЕНТОВ ДЛЯ BMW (2 СЕКЦИЯ)

- Ключи комбинированные: 6-19, 21-24 мм.
- Ключи разрезные: 8x9 мм., 10x12 мм.
- Ключи комбинированные трещоточные: 10, 12, 14 мм.
- Головка с насадкой 1/2" Dr. (200 мм.): T50, T55, T60.
- Набор ключей шестигранных: 1.5-6, 8, 10 мм.
- Ключ торцевой шарнирный двухсторонний: 10-17 мм.
- Набор ключей Torx с отверстием: T10H-T50H.



#### BW3026 НАБОР ИНСТРУМЕНТОВ ДЛЯ BMW (3 СЕКЦИЯ)

- Отвертки: SL3.0, 5.5, PH0, PH1 x 3"; SL6.5, PH2 x 4", SL5, PH6x12"; двухсторонняя x 1-1/2".
- Съёмники масляного фильтра: 6PT/36 мм., 16PT/87 мм.
- Съёмник пистонов.
- Зубило: 12x150 мм., 19x200 мм.
- Выколотки: 1.6, 2.3, 3.2, 4.0, 4.8, 5.5 мм.
- Отвертки Torx (250 мм.): T20-T30
- Ножницы многофункциональные.
- Захват магнитный гибкий 20".



#### UP4014B НАБОР ИНСТРУМЕНТОВ ДЛЯ BMW (4 СЕКЦИЯ)

- Пистолет продувочный 280 мм.
- Вороток с шарниром 24".
- Пассатижи 7".
- Съёмник стопорных колец: SS, HS
- Бокорезы 6"
- Рулетка 5 м.
- Длинногубцы 6".
- Молоток рихтовочный 1-1/2р(24 оз.)
- Клещи специальные 8".
- Съёмник декоративных панелей остроконечный.
- Клещи с фиксатором 10".
- Съёмник декоративных панелей.
- Клещи переставные 10".



## VA0215

### КОМПЛЕКТ НАБОРОВ ИНСТРУМЕНТОВ ДЛЯ VAG (215 ПРЕДМЕТОВ)

#### VA1123 НАБОР ИНСТРУМЕНТОВ ДЛЯ VAG (1 СЕКЦИЯ)

- Головки 1/4" Dr. Torx: E4-E8.
- Головки 6PT x 1/4" Dr.: 4-14 мм.
- Головка с насадкой 1/4" Dr. Hex: H3-H8.
- Головка с насадкой 1/4" Dr. Torx: T6-T40.
- Головки с насадкой 1/4" Dr. Phillips: PH0-3, SL4.0-6.5.
- Удлинитель 1/4" Dr.: 2".
- Удлинитель гибкий 6".
- Биты Torx 1/4" Dr.: E10-E16.
- Биты 3/8" Dr. x 6PT: 6-19 мм.
- Биты 3/8" Dr.: H3-H10.
- Биты Torx 3/8" Dr. x 6PT: T15-T50.
- Головка свечная (магнитная) 3/8" Dr.: 14 мм., 16 мм.
- Головка для замены тормозных колодок 3/8" Dr.: H9.
- Удлинитель: 3/8" Dr.: 3", 6".
- Головки 1/2" Dr. x 12PT: 10-19, 21, 22, 24, 27, 30, 32 мм.
- Головка с насадкой удлиненная 1/2" Dr. Torx: T30, T40, T45, T55.
- Головка с насадкой удлиненная 1/2" Dr. Hex: H5, H6.
- Головка с насадкой удлиненная 1/2" Dr. Spline: M8, M10, M12.
- Головка с насадкой Torx 1/2" Dr.: T55.
- Головка для сливной пробки КПП, 1/2" Dr: M16H.
- Головка для болтов верхней шаровой опоры, 1/2" Dr.: M14
- Удлинитель 1/2" Dr.: 5", 10".
- Ключ трещотка: 1/4", 3/8", 1/2".
- Переходник карданный: 1/4", 3/8", 1/2".
- Ударный адаптер: 1/2"(F) x 3/8"(M).
- Набор головок ударных для литых дисков: 17, 19 мм.

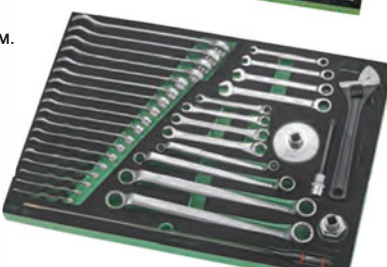

#### VA2035 НАБОР ИНСТРУМЕНТОВ ДЛЯ VAG (2 СЕКЦИЯ)

- Комбинированные ключи (евротип): 6-19, 21-24 мм.
- Ключ разводной усиленный 10".
- Набор ключей накидных: 8x9, 11x13, 12x14 мм.
- Съёмник масляного фильтра: 6PT/36 мм., 14PT/74 мм.
- Ключ разрезной: 10 x 11 мм.
- Головка для разборки ГБЦ: 1/2" Dr. x M10S.
- Набор ключей комбинированных трещоточных: 8, 10, 12, 14 мм.
- Захват магнитный телескопический 20".
- Набор ключей накидных 75°: 10x12, 14x17, 19x21, 22x24 мм.

#### VA3043 НАБОР ИНСТРУМЕНТОВ ДЛЯ VAG (3 СЕКЦИЯ)

- Отвертки Star: T8-T30.
- Отвертки: SL3.0, 5.5, PH0, PH1 x 3"; SL6.5, PH2 x 4", SL5, PH6x12"; с двухсторонним стержнем x 1-1/2".
- Съёмник пистонов.
- Набор шестигранников: 1.5, 2, 2.5, 3, 4, 5, 6, 8, 10 мм.
- Ключи Torx с отверстием: T10H-T50H.
- Набор выколоток.
- Набор щупов: 26 шт.
- Ножницы многофункциональные.

#### UP4014V НАБОР ИНСТРУМЕНТОВ ДЛЯ VAG (4 СЕКЦИЯ)

- Пистолет продувочный 280 мм.
- Вороток с шарниром 24".
- Пассатижи 7".
- Съёмник стопорных колец: SS, HS
- Бокорезы 6"
- Рулетка 5 м.
- Длинногубцы 6".
- Молоток рихтовочный 1-1/2р(24 оз.)
- Клещи специальные 8".
- Съёмник декоративных панелей остроконечный.
- Клещи с фиксатором 10".
- Съёмник декоративных панелей.
- Клещи переставные 10".

Вышеуказанные наборы инструментов имеют размеры 565x395x32 мм., и могут использоваться с JTC-5021, 3931 и 5640.



## UF0158 КОМПЛЕКТ НАБОРОВ ИНСТРУМЕНТОВ (158 ПРЕДМЕТА)



### UF1064 НАБОР ИНСТРУМЕНТОВ (1 СЕКЦИЯ)

- Головки 1/2" Dх6 граней: 12-16, 18, 22, 24, 27, 30, 32 мм.
- Ударные головки 1/2" Dх6 граней: 17, 19, 20 мм.
- Головки глубокие 1/2" Dх12 граней: 10, 12, 13, 14 мм.
- Удлинитель 1/2" D: 5", 10".
- Трещотки: 1/2", 3/8".
- Переходник карданный: 1/2", 3/8".
- Переходник 3/8" (F)х1/2"(M).
- Биты Torx 10 мм. (длина 30 мм.): T40, T45, T50, T55.
- Биты Spline 10 мм. (длина 75 мм.): M8, M9, M10, M12.
- Биты Torx 10 мм. (длина 75 мм.): T30, T40, T45, T50, T55.
- Биты Ribe 10 мм. (длина 110 мм.): M10S (T52).
- Биты Hex 10 мм. (длина 30 мм.): H7, H8, H10, H12
- Головки 3/8" Dх6 граней: 8, 10-17 мм.
- Головки Torx 3/8" D: E10, E12, E14, E16, E18.
- Головки под свечу зажигания 3/8" D: 14, 16, 21 мм.
- Удлинитель 3/8" DR: 3", 6".
- Вороток с плавающей головкой 3/8".

### UF2076 НАБОР ИНСТРУМЕНТОВ (2 СЕКЦИЯ)

- Ключи комбинированные: 8-19, 21 мм.
- Головки Torx 1/4" D: E4-E8.
- Головки Torx 1/4" Dх6 граней: 4-10 мм.
- Головки глубокие 1/4" Dх6 граней: 8, 10, 11, 12 мм.
- Удлинитель 1/4" D: 2", 4".
- Вороток-отвертка 1/4".
- Вороток с плавающей головкой 1/4".
- Переходник карданный: 1/4".
- Трещотки: 1/4".
- Набор ключей Torx: T10-T50.
- Набор ключей Hex: 1.5-6, 8, 10 мм.
- Адаптер 1/4" DR. X 1/4".
- Биты 1/4" Hex (длина 25 мм.): H2, H2.5, H3, H4, H5, H6.
- Биты 1/4" Torx (длина 25 мм.): T8, T10, T15, T20, T25, T27, T30.
- Биты 1/4" SL (длина 25 мм.): SL4, SL4.5, SL6.5.
- Биты 1/4" PH (длина 25 мм.): PH0, PH1, PH2, PH3.

### UF3018 НАБОР ИНСТРУМЕНТОВ (3 СЕКЦИЯ)

- Клещи переставные 8".
- Бокорезы 6".
- Длинногубцы 6".
- Пистолет продувочный 280 мм.
- Съёмник масляного фильтра.
- Отвертка двухсторонняя 1-1/2".
- Съёмник пистонов.
- Отвертки: SL3.0 x 75 мм, SL6.5 x 100 мм, PH0 x 75 мм, PH2 x 100 мм
- Удлинитель гибкий магнитный.
- Индикатор напряжения.
- Съёмник панелей.
- Зубило 12x150 мм.
- Молоток 500 гр.
- Адаптер 1/2"(F)х3/8"(M).



## 3931+279 ТЕЛЕЖКА ИНСТРУМЕНТАЛЬНАЯ С НАБОРОМ ИНСТРУМЕНТОВ (279 ЕД.)

- В комплекте: Инструментальная тележка 3931 x 1 шт. 4 секции с инструментами x 279 ед.

## 5021+279 ТЕЛЕЖКА ИНСТРУМЕНТАЛЬНАЯ С НАБОРОМ ИНСТРУМЕНТОВ (279 ЕД.)

- В комплекте: Инструментальная тележка 5021 x 1 шт. 4 секции с инструментами x 279 ед.

## 3931+225 ТЕЛЕЖКА ИНСТРУМЕНТАЛЬНАЯ С НАБОРОМ ИНСТРУМЕНТОВ (225 ЕД.)

- В комплекте: Инструментальная тележка 3931 x 1 шт. 3 секции с инструментами x 225 ед.

## 5021+225 ТЕЛЕЖКА ИНСТРУМЕНТАЛЬНАЯ С НАБОРОМ ИНСТРУМЕНТОВ (225 ЕД.)

- В комплекте: Инструментальная тележка 5021 x 1 шт. 3 секции с инструментами x 225 ед.



K4081 K4221 K5031 K5043

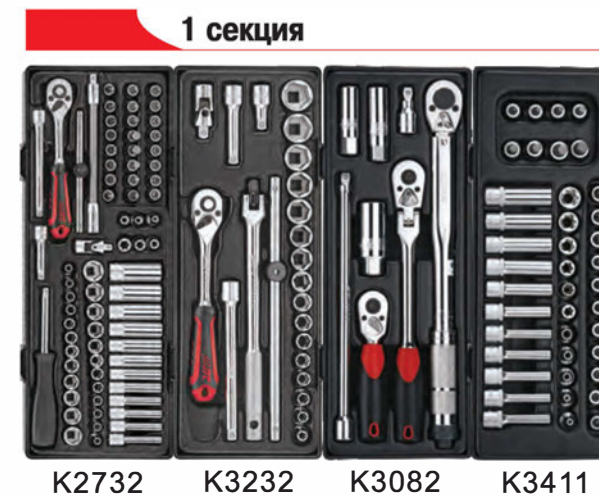

K2732 K3232 K3082 K3411



K6082 K6172 K6084 K6102



K2731 K3231 K3081 K3411



K6082 K6172 K6102 K7082

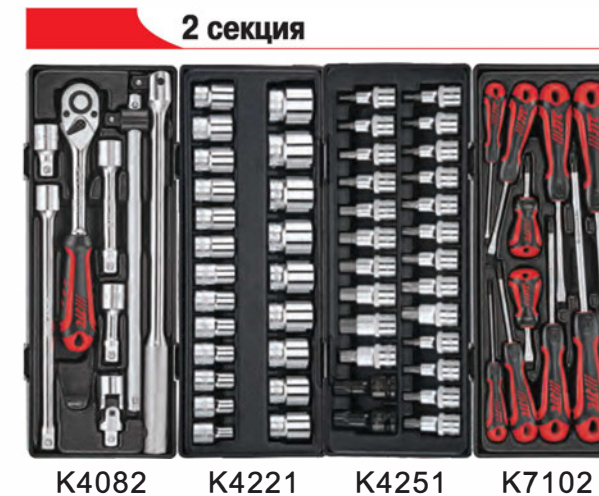

K4082 K4221 K4251 K7102



K5031 K5043 K8051 K8141





**3931+344 ТЕЛЕЖКА  
ИНСТРУМЕНТАЛЬНАЯ С НАБОРОМ  
ИНСТРУМЕНТОВ (344 ЕД.)**

• В комплекте:  
Инструментальная тележка 3931 x 1 шт.  
5 секций с инструментами x 344 ед.

**5021+344 ТЕЛЕЖКА  
ИНСТРУМЕНТАЛЬНАЯ С НАБОРОМ  
ИНСТРУМЕНТОВ (344 ЕД.)**

• В комплекте:  
Инструментальная тележка 5021 x 1 шт.  
5 секций с инструментами x 344 ед.

**3 секция**



K4151 K4223 K4181 K8051

**1 секция**



K2732 K3082 K3232 K1401

**4 секция**



K6082 K6084 K6172 K6102

**2 секция**



K4082 K4221 K4172 K4241

**5 секция**



K7102 K7091 K5031 K5043



**5641+496 ТЕЛЕЖКА  
ИНСТРУМЕНТАЛЬНАЯ С НАБОРОМ  
ИНСТРУМЕНТОВ (496 ЕД.)**

• В комплекте:  
Инструментальная тележка 5021 x 1 шт.  
5 секций с инструментами x 496 ед.

**3 секция**



K4191 K4151 K4223 K5041 K5043 K5031

**1 секция**



K1401 K2732 K3082 K3411 K3161 K3232

**4 секция**



K6072 K6084 K6172 K6102 K6141 K6082

**2 секция**



K4172 K4221 K4082 K4152 K4251 K8261

**5 секция**



K7081 K7091 K7102 K8051 K8141 K8053





**3931+5639+578 ТЕЛЕЖКА  
ИНСТРУМЕНТАЛЬНАЯ С НАБОРОМ  
ИНСТРУМЕНТОВ (578 ЕД.)**

• В комплекте:  
Инструментальная тележка JTC-3931 x 1 шт.  
JTC-5639 инструментальный ящик средней  
глубины (3 секции) x1 шт.  
9 секций с инструментами x 578 ед.

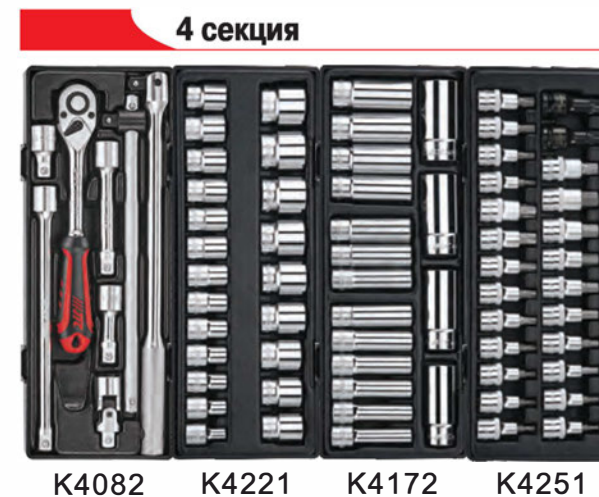





## K1111 НАБОР УДЛИНИТЕЛЕЙ (11 ЕД.)

Артикул	Комплектация:
3006-3008	3 шт. - удлинитель под ключ 1/4": 2", 4", 6"
3606-3608, 3610	4 шт. - удлинитель под ключ 3/8": 1-3/4", 3", 6", 10"
3613-16	4 шт. - удлинитель под ключ 1/2": 2", 3", 5", 10"



## K1112 НАБОР УДЛИНИТЕЛЕЙ ПЛВАЮЩИХ 15° (11 ЕД.)

Артикул	Комплектация:
5007-9	3 шт. - удлинитель плавающий под ключ 1/4": 2", 4", 6"
3619-22	4 шт. - удлинитель плавающий под ключ 3/8": 1-3/4", 3", 6", 10"
3815-18	4 шт. - удлинитель плавающий под ключ 1/2": 2", 3", 5", 10"



## K1113 НАБОР УДЛИНИТЕЛЕЙ С ФИКСАТОРОМ (11 ЕД.)

Артикул	Комплектация:
5010-12	3 шт. - удлинитель под ключ 1/4": 2", 4", 6"
5013-15	3 шт. - удлинитель под ключ 3/8": 3", 6", 10"
5016-18	3 шт. - удлинитель под ключ 1/2": 3", 5", 10"
3606	1 шт. - удлинитель под ключ 3/8": 1-3/4"
3613	1 шт. - удлинитель под ключ 1/2": 2"



## K1401 НАБОР ИНСТРУМЕНТА TORX, HEX ( 40 ЕД.)

Артикул	Комплектация:
3924	10 шт. - комплект ключей TORX 9 в 1: T10H, T15H, T20H, T25H, T27H, T30H, T40H, T45H, T50H + рукоятка
3505	9 шт. - набор шестигранников с шаровидными наконечниками H1.5, H2, H2.5, H3, H4, H5, H6, H8, H10
3303	9 шт. - комплект головок с насадкой TORX 1/4", 5 граней: TS10H, TS15H, TS20H, TS25H, TS27H, TS30H, TS40H, TS45H, TS50H
23510-30	6 шт. - комплект головок с насадкой TORX 1/4": T10H, T15H, T20H, T25H, T27H, T30H
34840-50	3 шт. - комплект головок с насадкой TORX 3/8": T40H, T45H, T50H
45455-70	3 шт. - комплект головок с насадкой TORX 1/2": T55H, T60H, T70H



## K128Z НАБОР ИНСТРУМЕНТОВ ДЛЯ ВОССТАНОВЛЕНИЯ РЕЗЬБЫ (5 РАЗМЕРОВ)

Комплектация:	
25 шт. - M6x1.0x8 мм	4 шт. - Сверло
25 шт. - M8x1.25x10.8 мм	4 шт. - Инструмент для обламывания хвостовика
25 шт. - M10x1.25x13.5 мм	5 шт. - Метчик
25 шт. - M10x1.5x13.5 мм	4 шт. - Установочный инструмент.
10 шт. - M12x1.25x16.3 мм	

## K2731 НАБОР ГОЛОВOK 1/4" КОМБИНИРОВАННЫЙ (73 ЕД.)

Артикул	Комплектация:
22504-14	12 шт. - головки 6 граней 1/4": 4, 5, 5.5, 6, 7, 8, 9, 10, 11, 12, 13, 14 мм
224532-12	12 шт. - головки 1/4" 6 граней: 5/32", 3/16", 7/32", 1/4", 9/32", 5/16", 11/32", 3/8", 13/32", 7/16", 15/32", 1/2"
25204-14	12 шт. - глубокие головки 1/4" 6 граней: 4, 5, 5.5, 6, 7, 8, 9, 10, 11, 12, 13, 14 мм
22004-10	6 шт. - головки TORX 1/4": E4, E5, E6, E7, E8, E10
23603-08	6 шт. - головки с насадкой HEX 1/4": H3, H4, H5, H6, H7, H8
23706-40	11 шт. - головки с насадкой TORX 1/4": T6, T7, T8, T9, T10, T15, T20, T25, T27, T30, T40
23900-03	4 шт. - головки с насадкой Phillips 1/4": PH.0, PH.1, PH.2, PH.3
23840-65	3 шт. - головки с насадкой SL 1/4": 4, 5.5, 6.5
3006-07	2 шт. - удлинители 1/4": 2", 4"
3741	1 шт. - удлинитель гибкий 1/4": 6"
3719	1 шт. - соединитель карданный 1/4"
3740	1 шт. - вороток-отвертка 1/4"
3716	1 шт. - вороток с плавающей головкой 1/4"
5022	1 шт. - трещотка 1/4"



## K2732 НАБОР ГОЛОВOK 1/4" КОМБИНИРОВАННЫЙ (73 ЕД.)

Артикул	Комплектация:
22504-14	12 шт. - головки 1/4" 6 граней: 4, 5, 5.5, 6, 7, 8, 9, 10, 11, 12, 13, 14 мм
224532-12	12 шт. - головки 1/4" 6 граней: 5/32", 3/16", 7/32", 1/4", 9/32", 5/16", 11/32", 3/8", 13/32", 7/16", 15/32", 1/2"
25204-14	12 шт. - глубокие головки 1/4" 6 граней: 4, 5, 5.5, 6, 7, 8, 9, 10, 11, 12, 13, 14 мм
22004-10	6 шт. - головки TORX 1/4": E4, E5, E6, E7, E8, E10
23603-08	6 шт. - головки с насадкой HEX 1/4": H3, H4, H5, H6, H7, H8
23706-40	11 шт. - головки с насадкой TORX 1/4": T6, T7, T8, T9, T10, T15, T20, T25, T27, T30, T40
23900-03	4 шт. - головки с насадкой Phillips 1/4": PH.0, PH.1, PH.2, PH.3
23840-65	3 шт. - головки с насадкой SL 1/4": 4, 5.5, 6.5
3006-07	2 шт. - удлинители 1/4": 2", 4"
3741	1 шт. - удлинитель гибкий 1/4": 6"
3719	1 шт. - соединитель карданный 1/4"
3740	1 шт. - вороток-отвертка 1/4"
3716	1 шт. - вороток с плавающей головкой 1/4"
5022B	1 шт. - трещотка 1/4" (резиновая рукоятка)



## K2733 НАБОР ГОЛОВOK 1/4" КОМБИНИРОВАННЫЙ (73 ЕД.)

Артикул	Комплектация:
22504-14	12 шт. - головки 6 граней 1/4": 4, 5, 5.5, 6, 7, 8, 9, 10, 11, 12, 13, 14 мм
224532-12	12 шт. - головки 1/4" 6 граней: 5/32", 3/16", 7/32", 1/4", 9/32", 5/16", 11/32", 3/8", 13/32", 7/16", 15/32", 1/2"
25204-14	12 шт. - глубокие головки 6 граней 1/4": 4, 5, 5.5, 6, 7, 8, 9, 10, 11, 12, 13, 14 мм
22004-10	6 шт. - головки TORX 1/4": E4, E5, E6, E7, E8, E10
23603-08	6 шт. - головки с насадкой HEX 1/4": H3, H4, H5, H6, H7, H8
23706-40	11 шт. - головки с насадкой TORX 1/4": T6, T7, T8, T9, T10, T15, T20, T25, T27, T30, T40
23900-03	4 шт. - головки с насадкой Phillips 1/4": PH.0, PH.1, PH.2, PH.3
23840-65	3 шт. - головки с насадкой SL 1/4": 4, 5.5, 6.5
3006-07	2 шт. - удлинители 1/4": 2", 4"
3741	1 шт. - удлинитель гибкий 1/4": 6"
3719	1 шт. - соединитель карданный 1/4"
3740	1 шт. - вороток-отвертка 1/4"
3716	1 шт. - вороток с плавающей головкой 1/4"
3012	1 шт. - трещотка на шарнире с фиксатором 1/4"



## K2734 НАБОР ГОЛОВOK 1/4" КОМБИНИРОВАННЫЙ (73 ЕД.)

Артикул	Комплектация:
22504-14	12 шт. - головки 6 граней 1/4": 4, 5, 5.5, 6, 7, 8, 9, 10, 11, 12, 13, 14 мм
224532-12	12 шт. - головки 1/4" 6 граней: 5/32", 3/16", 7/32", 1/4", 9/32", 5/16", 11/32", 3/8", 13/32", 7/16", 15/32", 1/2"
25204-14	12 шт. - глубокие головки 6 граней 1/4": 4, 5, 5.5, 6, 7, 8, 9, 10, 11, 12, 13, 14 мм
22004-10	6 шт. - головки TORX 1/4": E4, E5, E6, E7, E8, E10
23603-08	6 шт. - головки с насадкой HEX 1/4": H3, H4, H5, H6, H7, H8
23706-40	11 шт. - головки с насадкой TORX 1/4": T6, T7, T8, T9, T10, T15, T20, T25, T27, T30, T40
23900-03	4 шт. - головки с насадкой Phillips 1/4": PH.0, PH.1, PH.2, PH.3
23840-65	3 шт. - головки с насадкой SL 1/4": 4, 5.5, 6.5
3006-07	2 шт. - удлинители 1/4": 2", 4"
3741	1 шт. - удлинитель гибкий 1/4": 6"
3719	1 шт. - соединитель карданный 1/4"
3740	1 шт. - вороток-отвертка 1/4"
3716	1 шт. - вороток с плавающей головкой 1/4"
3012A	1 шт. - трещотка с фиксацией (резиновая рукоятка)



## K2735 НАБОР ГОЛОВOK 1/4" КОМБИНИРОВАННЫЙ (73 ЕД.)

Артикул	Комплектация:
22504-14	12 шт. - головки 6 граней 1/4": 4, 5, 5.5, 6, 7, 8, 9, 10, 11, 12, 13, 14 мм
224532-12	12 шт. - головки 1/4" 6 граней: 5/32", 3/16", 7/32", 1/4", 9/32", 5/16", 11/32", 3/8", 13/32", 7/16", 15/32", 1/2"
25204-14	12 шт. - глубокие головки 6 граней 1/4": 4, 5, 5.5, 6, 7, 8, 9, 10, 11, 12, 13, 14 мм
22004-10	6 шт. - головки TORX 1/4": E4, E5, E6, E7, E8, E10
23603-08	6 шт. - головки с насадкой HEX 1/4": H3, H4, H5, H6, H7, H8
23706-40	11 шт. - головки с насадкой TORX 1/4": T6, T7, T8, T9, T10, T15, T20, T25, T27, T30, T40
23900-03	4 шт. - головки с насадкой Phillips 1/4": PH.0, PH.1, PH.2, PH.3
23840-65	3 шт. - головки с насадкой SL 1/4": 4, 5.5, 6.5
3006-07	2 шт. - удлинители 1/4": 2", 4"
3741	1 шт. - удлинитель гибкий 1/4": 6"
3719	1 шт. - соединитель карданный 1/4"
3740	1 шт. - вороток-отвертка 1/4"
3716	1 шт. - вороток с плавающей головкой 1/4"
3415	1 шт. - трещотка с поворотной головкой 1/4"



## K2736 НАБОР ГОЛОВOK 1/4" КОМБИНИРОВАННЫЙ (73 ЕД.)

Артикул	Комплектация:
22504-14	12 шт. - головки 6 граней 1/4": 4, 5, 5.5, 6, 7, 8, 9, 10, 11, 12, 13, 14 мм
224532-12	12 шт. - головки 1/4" 6 граней: 5/32", 3/16", 7/32", 1/4", 9/32", 5/16", 11/32", 3/8", 13/32", 7/16", 15/32", 1/2"
25204-14	12 шт. - глубокие головки 6 граней 1/4": 4, 5, 5.5, 6, 7, 8, 9, 10, 11, 12, 13, 14 мм
22004-10	6 шт. - головки TORX 1/4": E4, E5, E6, E7, E8, E10
23603-08	6 шт. - головки с насадкой HEX 1/4": H3, H4, H5, H6, H7, H8
23706-40	11 шт. - головки с насадкой TORX 1/4": T6, T7, T8, T9, T10, T15, T20, T25, T27, T30, T40
23900-03	4 шт. - головки с насадкой Phillips 1/4": PH.0, PH.1, PH.2, PH.3
23840-65	3 шт. - головки с насадкой SL 1/4": 4, 5.5, 6.5
3006-07	2 шт. - удлинители 1/4": 2", 4"
3741	1 шт. - удлинитель гибкий 1/4": 6"
3719	1 шт. - соединитель карданный 1/4"
3740	1 шт. - вороток-отвертка 1/4"
3716	1 шт. - вороток с плавающей головкой 1/4"
3415A	1 шт. - трещотка с поворотной головкой 1/4" (резиновая рукоятка)





### **K3081** НАБОР ТОРЦЕВЫХ ГОЛОВЕК ДЛЯ СВЕЧЕЙ ЗАЖИГАНИЯ (8 ЕД.)

Артикул	Комплектация:
1202	1 шт. - динамометрический ключ 3/8" с диапазоном затяжки 10-80 FT/LB.
3812	1 шт. - трещотка 3/8"
3017	1 шт. - трещотка укороченная 3/8"
3619, 3622	2 шт. - удлинитель под ключ 3/8": 1-3/4", 10"
4730	1 шт. - головка для свечей зажигания 3/8" (с пружинным фиксатором) 14 мм
4812, 4813	2 шт. - головка для свечей зажигания 3/8" (с пружинным фиксатором) 16, 21 мм



### **K3082** НАБОР ТОРЦЕВЫХ ГОЛОВЕК ДЛЯ СВЕЧЕЙ ЗАЖИГАНИЯ (8 ЕД.)

Артикул	Комплектация:
1202	1 шт. - динамометрический ключ 3/8" с диапазоном затяжки 10-80 FT/LB.
3812A	1 шт. - трещотка (резиновая рукоятка)
3017A	1 шт. - трещотка укороченная (резиновая рукоятка)
3619, 3622	2 шт. - удлинитель плавающий под ключ 3/8": 1-3/4", 10"
4730	1 шт. - головка для свечей зажигания 3/8" (с пружинным фиксатором) 14 мм
4812, 4813	2 шт. - головка для свечей зажигания 3/8" (с пружинным фиксатором) 16, 21 мм



### **K3161** НАБОР ГЛУБОКИХ ГОЛОВЕК 3/8" (16 ЕД.)

Артикул	Комплектация:
36306 -22	16 шт. - глубокие шестигранные головки 3/8": 6, 7, 8, 9, 10, 11, 12, 13, 14, 15, 16, 17, 18, 19, 21, 22 мм



### **K3191** НАБОР ГОЛОВЕК УДАРНЫХ 3/8" (19 ЕД.)

Артикул	Комплектация:
345215 -55	9 шт. - головки с насадкой TORX ударные 3/8": T15, T20, T25, T27, T30, T40, T45, T50, T55
345303 -14	9 шт. - ударные головки с насадкой HEX 3/8": H3, H4, H5, H6, H7, H8, H10, H12, H14
3706	1 шт. - карданный переходник ударный



### **K3231** НАБОР ГОЛОВЕК 3/8" (23 ЕД.)

Артикул	Комплектация:
33206 -22	16 шт. - головки 3/8" 6 граней: 6, 7, 8, 9, 10, 11, 12, 13, 14, 15, 16, 17, 18, 19, 21, 22 мм
3606 -3608	3 шт. - удлинители 3/8": 1-3/4", 3", 6"
3720	1 шт. - переходник карданный 3/8"
3717	1 шт. - вороток с плавающей головкой 3/8"
3715	1 шт. - вороток с шарниром 3/8"
5023	1 шт. - трещотка 3/8"



### **K3232** НАБОР ГОЛОВЕК 3/8" (23 ЕД.)

Артикул	Комплектация:
33206 -22	16 шт. - шестигранные головки 3/8": 6, 7, 8, 9, 10, 11, 12, 13, 14, 15, 16, 17, 18, 19, 21, 22 мм
3606 -3608	3 шт. - удлинители 3/8": 1-3/4", 3", 6"
3720	1 шт. - переходник карданный 3/8"
3717	1 шт. - вороток с плавающей головкой 3/8"
3715	1 шт. - вороток с шарниром 3/8"
5023B	1 шт. - трещотка (резиновая рукоятка)



### **K3233** НАБОР ГОЛОВЕК 3/8" (23 ЕД.)

Артикул	Комплектация:
33206 -22	16 шт. - головки 3/8" 6 граней: 6, 7, 8, 9, 10, 11, 12, 13, 14, 15, 16, 17, 18, 19, 21, 22 мм
3606 -3608	3 шт. - удлинители 3/8": 1-3/4", 3", 6"
3720	1 шт. - переходник карданный 3/8"
3717	1 шт. - вороток с плавающей головкой 3/8"
3715	1 шт. - вороток с шарниром 3/8"
3416	1 шт. - трещотка с поворотной головкой 3/8"



### **K3234** НАБОР ГОЛОВЕК 3/8" (23 ЕД.)

Артикул	Комплектация:
33206 -22	16 шт. - головки 3/8" 6 граней: 6, 7, 8, 9, 10, 11, 12, 13, 14, 15, 16, 17, 18, 19, 21, 22 мм
3606 -3608	3 шт. - удлинители 3/8": 1-3/4", 3", 6"
3720	1 шт. - переходник карданный 3/8"
3717	1 шт. - вороток с плавающей головкой 3/8"
3715	1 шт. - вороток с шарниром 3/8"
3416A	1 шт. - трещотка с поворотной головкой 3/8"



### **K3411** НАБОР ГОЛОВЕК КОМБИНИРОВАННЫЙ (41 ЕД.)

Артикул	Комплектация:
33004 -18	11 шт. головки TORX 3/8": E4, E5, E6, E7, E8, E10, E11, E12, E14, E16, E18.
36004 -18	11 шт. головки глубокие TORX 3/8": E4, E5, E6, E7, E8, E10, E11, E12, E14, E16, E18.
34908 -50	11 шт. головки с насадкой TORX 3/8": T8, T9, T10, T15, T20, T25, T27, T30, T40, T45, T50.
34703 -10	8 шт. головки с насадкой HEX 3/8": H3, H4, H5, H6, H7, H8, H9, H10.



### **K4081** НАБОР ИНСТРУМЕНТОВ 1/2" (8 ЕД.)

Артикул	Комплектация:
3613 -6	4 шт. - удлинитель под ключ 1/2": 2", 3", 5", 10"
3721	1 шт. - переходник карданный 1/2"
3617	1 шт. - 1/2" вороток с шарниром 15"
3718	1 шт. - 1/2" вороток с плавающей головкой 12"
5024	1 шт. - трещотка 1/2"



### **K4082** НАБОР ИНСТРУМЕНТОВ 1/2" (8 ЕД.)

Артикул	Комплектация:
3613 -6	4 шт. - удлинитель под ключ 1/2": 2", 3", 5", 10"
3721	1 шт. - переходник карданный 1/2"
3617	1 шт. - 1/2" вороток с шарниром 15"
3718	1 шт. - 1/2" вороток с плавающей головкой 12"
5024B	1 шт. - трещотка 1/2" (резиновая рукоятка).



### **K4083** НАБОР ИНСТРУМЕНТОВ 1/2" (8 ЕД.)

Артикул	Комплектация:
3613 -6	4 шт. - удлинители 1/2": 2", 3", 5", 10"
3721	1 шт. - переходник карданный 1/2"
3617	1 шт. - 1/2" вороток с шарниром 15"
3718	1 шт. - 1/2" вороток с плавающей головкой 12"
3014	1 шт. трещотка на шарнире с фиксатором 1/2"



### **K4084** НАБОР ИНСТРУМЕНТОВ 1/2" (8 ЕД.)

Артикул	Комплектация:
3613 -6	4 шт. - удлинители 1/2": 2", 3", 5", 10"
3721	1 шт. - переходник карданный 1/2"
3617	1 шт. - 1/2" вороток с шарниром 15"
3718	1 шт. - 1/2" вороток с плавающей головкой 12".
3014A	1 шт. - трещотка на шарнире с фиксатором 1/2" (резиновая рукоятка)



### **K4085** НАБОР ИНСТРУМЕНТОВ 1/2" (8 ЕД.)

Артикул	Комплектация:
3613 -6	4 шт. - удлинитель под ключ 1/2": 2", 3", 5", 10"
3721	1 шт. - переходник карданный 1/2"
3617	1 шт. - вороток с шарниром 1/2" - 15"
3718	1 шт. - вороток с плавающей головкой 1/2" - 12".
3417	1 шт. - трещотка с поворотной головкой 1/2"



### **K4086** НАБОР ИНСТРУМЕНТОВ 1/2" (8 ЕД.)

Артикул	Комплектация:
3613 -6	4 шт. удлинители под ключ 1/2": 2", 3", 5", 10"
3721	1 шт. - переходник карданный 1/2"
3617	1 шт. - 1/2" вороток с шарниром 15"
3718	1 шт. - 1/2" вороток с плавающей головкой 12"
3417A	1 шт. - трещотка с поворотной головкой 1/2" (резиновая рукоятка)



### **K4087** НАБОР УДАРНЫХ ГОЛОВЕК ГЛУБОКИХ 1/2" (8 ЕД.)

Артикул	Комплектация:
448230 -36	5 шт. - шестигранные ударные головки 1/2": 30, 32, 34, 35, 36 мм
448330 -36	3 шт. - 12-гранные ударные головки 1/2": 30, 32, 36 мм





**K4088 НАБОР УДАРНЫХ ПЕРЕХОДНИКОВ И  
УДЛИНИТЕЛЕЙ (8 ПРЕДМЕТОВ)**

Артикул	Комплектация
444075-250	3 шт. 1/2" DR удлинитель ударный 3", 5", 10"
3703	1 шт. 1/2" адаптер универсальный ударный
340304	1 шт. адаптер ударный - F3/8" x M1/2"
440403	1 шт. адаптер ударный - F1/2" x M3/8"
440406	1 шт. адаптер ударный - F1/2" x M3/4"
640604	1 шт. адаптер ударный - F3/4" x M1/2"



**K4121 НАБОР УДАРНЫХ ГОЛОВOK  
ГЛУБОКИХ 6-ГРАННЫХ 1/2" (12 ЕД.)**

Артикул	Комплектация
448210-32	12 шт. - ударные головки глубокие шестигранные 1/2": 10, 12, 13, 14, 17, 19, 21, 22, 24, 27, 30, 32 мм



**K4122 НАБОР УДАРНЫХ ГОЛОВOK  
ГЛУБОКИХ 12-ГРАННЫХ 1/2" (12 ЕД.)**

Артикул	Комплектация
448310-32	12 шт. - ударные головки глубокие 12-гранные 1/2": 10, 12, 13, 14, 17, 19, 21, 22, 24, 27, 30, 32 мм



**K4141 НАБОР ГОЛОВOK ГЛУБОКИХ  
ШЕСТИГРАННЫХ 1/2" (14 ЕД.)**

Артикул	Комплектация
47610-32	14 шт. - головки глубокие шестигранные 1/2": 10, 11, 12, 13, 14, 17, 19, 21, 22, 23, 24, 27, 30, 32 мм



**K4142 НАБОР ГОЛОВOK ГЛУБОКИХ  
12-ГРАННЫХ 1/2" (14 ЕД.)**

Артикул	Комплектация
47710-32	14 шт. - головки глубокие 12-гранные 1/2": 10, 11, 12, 13, 14, 17, 19, 21, 22, 23, 24, 27, 30, 32 мм



**K4151 НАБОР УДАРНЫХ ГОЛОВOK  
ГЛУБОКИХ ШЕСТИГРАННЫХ 1/2" (15 ЕД.)**

Артикул	Комплектация
448210-32	15 шт. - головки глубокие ударные шестигранные 1/2": 10, 12, 13, 14, 15, 16, 17, 18, 19, 21, 22, 24, 27, 30, 32 мм



**K4152 НАБОР ГОЛОВOK C  
НАСАДКОЙ 1/2" 15 ЕД. (120 MM)**

Артикул	Комплектация
45530120-55120	5 шт. - головки TORX 1/2" (120L): T30, T40, T45, T50, T55
45605120-10120	5 шт. - головки HEX 1/2" (120L): H5, H6, H7, H8, H10
45705120-12120	5 шт. - головки Splines 1/2" (120L): M5, M6, M8, M10, M12



**K4153 НАБОР УДАРНЫХ ГОЛОВOK  
ГЛУБОКИХ 12-ТИ ГРАННЫХ, 1/2" (15 ЕД.)**

Артикул	Комплектация
448310-32	Головки ударные глубокие 1/2" D12PT - 15 шт. (10, 12, 13, 14, 15, 16, 17, 18, 19, 21, 22, 24, 27, 30, 32 мм.)



**K4161 НАБОР УДАРНЫХ ГОЛОВOK  
ШЕСТИГРАННЫХ 1/2" (16 ЕД.)**

Артикул	Комплектация
443810-24	10 шт. - головки ударные шестигранные 1/2": 10, 12, 13, 14, 15, 17, 19, 21, 22, 24 мм
445517-21	3 шт. - ударные головки средней глубины шестигранные 1/2": 17, 19, 21 мм
340304	1 шт. - адаптер ударный F3/8"xM1/2"
440403	1 шт. - адаптер ударный M1/2"x F3/8"
3703	1 шт. - переходник карданный ударный 1/2"



**K4162 НАБОР УДАРНЫХ ГОЛОВOK  
12-ГРАННЫХ 1/2" (16 ЕД.)**

Артикул	Комплектация
443910-24	10 ед. - головки ударные 12 граней 1/2": 10, 12, 13, 14, 15, 17, 19, 21, 22, 24 мм
445417-19	3 шт. - ударные головки средней глубины шестигранные 1/2": 17, 19, 21 мм
340304	1 шт. - адаптер ударный F3/8"xM1/2"
440403	1 шт. - адаптер ударный M1/2"x F3/8"
3703	1 шт. - переходник карданный ударный 1/2"



**K4171 НАБОР ГОЛОВOK ГЛУБОКИХ  
ШЕСТИГРАННЫХ 1/2" (17 ЕД.)**

Артикул	Комплектация
47610-32	17 шт. - головки глубокие шестигранные 1/2": 10, 11, 12, 13, 14, 15, 16, 17, 18, 19, 21, 22, 23, 24, 27, 30, 32 мм



**K4172 НАБОР ГОЛОВOK ГЛУБОКИХ  
12-ГРАННЫХ 1/2" (17 ЕД.)**

Артикул	Комплектация
47710-32	17 шт. - головки глубокие 12-гранные 1/2": 10, 11, 12, 13, 14, 15, 16, 17, 18, 19, 21, 22, 23, 24, 27, 30, 32 мм



**K4181 НАБОР ТОРЦЕВЫХ ГОЛОВOK  
УДАРНЫХ 1/2", 60MM (18 ЕД.)**

Артикул	Комплектация
446025-60	8 ед. - головки ударные TORX 1/2": T25, T27, T30, T40, T45, T50, T55, T60
446105-19	8 шт. - головки ударные HEX 1/2": H5, H6, H8, H10, H12, H14, H17, H19
1367	1 шт. - головка ударная Splines 1/2": M16N
1368	1 шт. - головка ударная Splines 1/2": M14



**K4191 НАБОР ГОЛОВOK УДАРНЫХ 1/2" 78MM (19 ЕД.)**

Артикул	Комплектация
447825-80	10 шт. - головки ударные TORX 1/2": T25, T27, T30, T40, T45, T50, T55, T60, T70, T80
447905-19	9 шт. - ударные головки HEX 1/2": H5, H6, H7, H8, H10, H12, H14, H17, H19



**K4221 НАБОР ГОЛОВOK ШЕСТИГРАННЫХ 1/2" (22 ЕД.)**

Артикул	Комплектация
43808-32	22 шт. - головки 1/2" 6 граней: 8, 10, 11, 12, 13, 14, 15, 16, 17, 18, 19, 20, 21, 22, 23, 24, 25, 26, 27, 29, 30, 32 мм



**K4222 НАБОР ГОЛОВOK 12-ГРАННЫХ 1/2" (22 ЕД.)**

Артикул	Комплектация
43908-32	22 шт. - головки 1/2" 12 граней: 8, 10, 11, 12, 13, 14, 15, 16, 17, 18, 19, 20, 21, 22, 23, 24, 25, 26, 27, 29, 30, 32 мм





**К4223 НАБОР ГОЛОВОК УДАРНЫХ ШЕСТИГРАННЫХ (22 ЕД.)**

Артикул	Комплектация:
443808-32 3703	21 шт. - головки 1/2" 6 граней: 8, 10, 11, 12, 13, 14, 15, 16, 17, 18, 19, 21, 22, 23, 24, 25, 26, 27, 29, 30, 32 мм 1 шт. - переходник ударный 1/2"



**К4241 НАБОР ИНСТРУМЕНТА TORX (24 ЕД.)**

Артикул	Комплектация:
43510-24	9 шт. - головки TORX 1/2": E10, E11, E12, E14, E16, E18, E20, E22, E24
47310-24	9 шт. - головки глубокие TORX 1/2": E10, E11, E12, E14, E16, E18, E20, E22, E24
EF0608-EF2024	6 шт. - ключ TORX: E6xE8, E7xE11, E10xE12, E14xE18, E16xE22, E20xE24



**К4251 НАБОР ТОРЦЕВЫХ ГОЛОВОК С НАСАДКОЙ (25 ЕД.)**

Артикул	Комплектация:
45520-60	9 шт. - головки TORX 1/2": T20, T25, T27, T30, T40, T45, T50, T55, T60
45604-14	9 ед. - головки HEX 1/2": H4, H5, H6, H7, H8, H9, H10, H12, H14
45705-12 1367 1368	5 шт. - головки Spline 1/2": M5, M6, M8, M10, M12 1 шт. - ударная головка Spline 1/2": M16H 1 шт. - ударная головка Spline 1/2": M14



**К5031 НАБОР ИНСТРУМЕНТА (3 ЕД.)**

Артикул	Комплектация:
350810	1 шт. - ключ разводной: 10"
342810	1 шт. - клещи переставные: 10"
10WR	1 шт. - клещи с фиксатором: 10"



**К5041 НАБОР ЩИПЦОВ ДЛЯ СТОПОРНЫХ КОЛЕЦ (4 ЕД.)**

Артикул	Комплектация:
HB175	1 шт. - внутренние, 90°
HS175	1 шт. - внутренние, прямые
SB175	1 шт. - внешние, 90°
SS175	1 шт. - внешние, прямые



**К5042 НАБОР КЛЕЩЕЙ УДЛИНЕННЫХ (4 ЕД.)**

Артикул	Комплектация:
3819	1 шт. - утконосы удлиненные, прямые
3820	1 шт. - утконосы удлиненные, 45°
3311	1 шт. - утконосы удлиненные, 90°
3313	1 шт. - утконосы удлиненные, закругленные 1/2"



**К5043 НАБОР КЛЕЩЕЙ (4 ЕД.)**

Артикул	Комплектация:
34238	1 шт. - длинногубцы: 8"
34248	1 шт. - длинногубцы изогнутые: 8"
34257	1 шт. - бокорезы: 7"
34278	1 шт. - клещи переставные: 8"



**К5044 НАБОР ЩИПЦОВ ДЛЯ СТОПОРНЫХ КОЛЕЦ (4 ЕД.)**

Артикул	Комплектация:
5401-5404	1 шт. - клещи для внутренних стопорных колец, прямые. 1 шт. - клещи для внутренних стопорных колец, 90°. 1 шт. - клещи для внешних стопорных колец прямых. 1 шт. - клещи для внешних стопорных колец 90°.



**К6061 НАБОР НАКИДНЫХ С-ОБРАЗНЫХ КЛЮЧЕЙ (6 ЕД.)**

Артикул	Комплектация:
EV1012- EV1719	6 шт. - ключи накидные С-образные: 10x12, 11x13, 12x14, 14x17, 16x18, 17x19 мм



**К6072 НАБОР КЛЮЧЕЙ ТОРЦЕВЫХ С ШАРНИРОМ (7 ЕД.)**

Артикул	Комплектация:
3939-3964	7 шт. - торцевой ключ двухсторонний: 6x7, 8x9, 10x11, 12x13, 14x15, 16x17, 18x19 мм



**К6081 НАБОР НАКИДНЫХ КЛЮЧЕЙ 75° (8 ЕД.)**

Артикул	Комплектация:
PQ0607-PQ2224	8 шт. - ключ накидной 75°: 6x7, 8x9, 10x11, 12x13, 14x15, 16x17, 18x19, 22x24 мм



**К6082 НАБОР НАКИДНЫХ КЛЮЧЕЙ 45° (ЕВРОПЕЙСКИЙ СТАНДАРТ, 8 ЕД.)**

Артикул	Комплектация:
PE0809-2224	8 шт. - ключ накидной 45°: 8x9, 10x12, 11x13, 14x15, 16x17, 18x19, 21x23, 22x24 мм



**К6083 НАБОР НАКИДНЫХ КЛЮЧЕЙ 45° (ЗЕРКАЛЬНАЯ ПОЛИРОВКА, 8 ЕД.)**

Артикул	Комплектация:
PR0809-PR2224	8 шт. - ключ накидной 45°: 8x9, 10x12, 11x13, 14x15, 16x17, 18x19, 21x23, 22x24 мм



**К6084 НАБОР РОЖКОВО-НАКИДНЫХ КЛЮЧЕЙ (ЕВРОПЕЙСКИЙ СТАНДАРТ, 8 ЕД.)**

Артикул	Комплектация:
AE2424-AE2432	8 шт. - ключ рожково-накидной (европейский стандарт) 24, 25, 26, 27, 28, 29, 30, 32 мм



**К6085 НАБОР РОЖКОВО-НАКИДНЫХ КЛЮЧЕЙ (ЗЕРКАЛЬНАЯ ПОЛИРОВКА, 8 ЕД.)**

Артикул	Комплектация:
AE1224-AE1232	8 шт. - ключ рожково-накидной (зеркальная полировка): 24, 25, 26, 27, 28, 29, 30, 32 мм



**К6086 НАБОР РАЗРЕЗНЫХ КЛЮЧЕЙ (С ШАРНИРОМ) (8 ЕД.)**

Артикул	Комплектация:
5134-5142	8 шт. - ключ под конусную гайку с шарниром: 8x9, 10x11, 12x13, 14x15, 16x17, 18x19, 3/8"x7/16", 1/2"x 9/16"





**К6101 НАБОР КЛЮЧЕЙ РАЗРЕЗНЫХ  
(ЗЕРКАЛЬНАЯ ПОЛИРОВКА, 10 ЕД.)**

Артикул	В комплекте
1018-1826	8 шт. - ключ разрезной: 8x9, 10x12, 11x13, 14x17, 16x18, 17x19, 3/8"x7/16", 1/2"x9/16".
1939-1940	2 шт. - ключ разрезной: 10x11, 10x12 мм



**К6102 НАБОР РАЗРЕЗНЫХ КЛЮЧЕЙ  
ЕВРО-ТИП (10 ЕД.)**

Артикул	Комплектация:
5103-5111	8 шт. - ключи разрезные (Евро-тип): 8x9, 10x12, 11x13, 14x17, 16x18, 17x19, 3/8"x7/16", 1/2"x9/16".
1939-1940	2 шт. - ключи разрезные с покрытием: 10x11, 10x12 мм.



**К6103 НАБОР КЛЮЧЕЙ РОЖКОВЫХ  
ДВУХСТОРОННИХ (10 ЕД.)**

Артикул	Комплектация:
GD0607-GD2224	10 шт. - ключи рожковые двухсторонние: 6x7, 8x9, 10x12, 11x13, 12x14, 14x15, 16x17, 18x19, 21x23, 22x24 мм



**К6104 НАБОР КЛЮЧЕЙ КОМБИНИРОВАННЫХ  
УДЛИНЕННЫХ (10 ЕД.)**

Артикул	Комплектация
LS10-LS19	В комплекте: 10, 11, 12, 13, 14, 15, 16, 17, 18, 19 мм.



**К6141 НАБОР РОЖКОВО-НАКИДНЫХ  
КЛЮЧЕЙ С ТРЕЩОТКОЙ (14 ЕД.)**

Артикул	Комплектация:
3029 -3039	11 шт. - ключ рожково-накидной с трещоткой: 8, 10, 11, 12, 13, 14, 15, 16, 17, 18, 19 мм
30282 -4	3 шт. - адаптеры: 1/4", 3/8", 1/2"



**К6142 НАБОР РОЖКОВО-НАКИДНЫХ  
ШАРНИРНЫХ КЛЮЧЕЙ С ТРЕЩОТКОЙ (14 ЕД.)**

Артикул	Комплектация:
3449 -3459	11 шт. - ключ рожково-накидной шарнирный с трещоткой: 8, 10, 11, 12, 13, 14, 15, 16, 17, 18, 19 мм
30282 -4	3 шт. - адаптеры: 1/4", 3/8", 1/2"



**К6143 НАБОР РОЖКОВО-НАКИДНЫХ  
КЛЮЧЕЙ УКОРочЕННЫХ (14 ЕД.)**

Артикул	Комплектация:
AD06-AD19	14 шт. - ключ рожково-накидной укороченный: 6, 7, 8, 9, 10, 11, 12, 13, 14, 15, 16, 17, 18, 19 мм



**К6144 НАБОР РОЖКОВО-НАКИДНЫХ  
КЛЮЧЕЙ С ТРЕЩОТКОЙ УКОРочЕННЫХ (14 ЕД.)**

Артикул	Комплектация:
5039 -5049	11 шт. - ключ рожково-накидной с трещоткой: 8, 10, 11, 12, 13, 14, 15, 16, 17, 18, 19 мм
30282 -30284	8 шт. - адаптер: 1/4", 3/8", 1/2"



**К6161 НАБОР РАЗРЕЗНЫХ КЛЮЧЕЙ  
ОДНОСТОРОННИХ (16 ЕД.)**

Артикул	Комплектация:
160510 -160519	10 шт. - ключ разрезной односторонний 3/8": 10, 11, 12, 13, 14, 15, 16, 17, 18, 19 мм
1925 -1931	6 шт. - ключ разрезной односторонний 1/2": 21, 22, 23, 24, 26, 27 мм



**К6171 НАБОР РОЖКОВО-НАКИДНЫХ  
КЛЮЧЕЙ (ЗЕРКАЛЬНАЯ ПОЛИРОВКА, 17 ЕД.)**

Артикул	Комплектация:
AE1206-AE1223	17 шт. - ключ рожково-накидной (зеркальная полировка): 6, 7, 8, 9, 10, 11, 12, 13, 14, 15, 16, 17, 18, 19, 21, 22, 23 мм



**К6172 НАБОР РОЖКОВО-НАКИДНЫХ  
КЛЮЧЕЙ (ЕВРОПЕЙСКИЙ СТАНДАРТ, 17 ЕД.)**

Артикул	Комплектация:
AE2406-AE2423	17 шт. - ключ рожково-накидной (европейский стандарт): 6, 7, 8, 9, 10, 11, 12, 13, 14, 15, 16, 17, 18, 19, 21, 22, 23 мм



**К6173 НАБОР КЛЮЧЕЙ КОМБИНИРОВАННЫХ  
(17 ЕД.)**

Артикул	Комплектация:
AE3606-AE3623	В комплекте: 6, 7, 8, 9, 10, 11, 12, 13, 14, 15, 16, 17, 18, 19, 21, 22, 23 мм.



**К7061 НАБОР ОТВЕРТОК TORX С УДЛИНЕННЫМ  
СТЕРЖНЕМ (6 ЕД.)**

Артикул	Комплектация:
7695-7600	В комплекте: T10x250, T15x250, T20x250, T25x250, T27x250, T30x250.



**К7081 НАБОР ОТВЕРТОК С ТОРЦЕВОЙ  
ГОЛОВКОЙ (8 ЕД.)**

Артикул	Комплектация:
332306 -13	8 шт. - отвертки торцевые: 6, 7, 8, 9, 10, 11, 12, 13 мм



**К7082 НАБОР ОТВЕРТОК СО СКВОЗНЫМ  
СТЕРЖНЕМ (8 ЕД.)**

Артикул	Комплектация:
3708 -3713	5 шт. - отвертки со сквозным стержнем: ⊖: 6x100 мм, 8x150 мм, 8x200 мм ⊖: #2x100 мм, #3x150 мм
3707	1 шт. - отвертка с двухсторонней насадкой: ⊕ #2x38мм
3804 -5	2 шт. - отвертки с одноцветной рукояткой: ⊕ 3x75 мм, ⊕ #0x75 мм



**К7084 НАБОР ОТВЕРТОК (8 ЕД.)**

Артикул	Комплектация:
5447, 5449	Отвертка SL - 4 шт.
5406, 5408	⊖: 3.0x75L, 5.0x75L ⊖: 6.0x100L, 8x150L
5448, 5450	Отвертка PH - 4 шт.
5407, 5409	⊕: #0x75L, #1x75L ⊕: #2x100L, #3x150L





### К7085 НАБОР ОТВЕРТОК СИЛОВЫХ СО СКВОЗНЫМ СТЕРЖНЕМ (8 ЕД.)

Артикул	КОМПЛЕКТАЦИЯ
7601-7604	⊖ : SL3.0x75, SL5.5x75. ⊕ : PH0x75, PH1x75.
7617-7620 (Со сквозным стержнем)	⊖ : SL6.5x100, SL8.0x150. ⊕ : PH2x100, PH3x150.



### К7086 НАБОР ОТВЕРТОК СИЛОВЫХ (8 ЕД.)

Артикул	КОМПЛЕКТАЦИЯ
7601-7692	⊖ : SL3x75L, SL3x100L, SL4x100L, SL5.5x125L, SL6.5x150L, SL8x200L ⊕ : PH1x75L, PH2x100L



### К7091 НАБОР ОТВЕРТОК TORX (9 ЕД.)

Артикул	КОМПЛЕКТАЦИЯ
330108 -40	9 шт. - отвертки TORX: T8, T9, T10, T15, T20, T25, T27, T30, T40



### К7092 НАБОР ОТВЕРТОК TORX С ОТВЕРСТИЕМ ПОД ШТИФТ (9 ЕД.)

Артикул	КОМПЛЕКТАЦИЯ
392508 -40	9 шт. - отвертки TORX: T8H, T9H, T10H, T15H, T20H, T25H, T27H, T30H, T40H



### К7093 НАБОР ОТВЕРТОК TORX 5 ГРАНЕЙ (9 ЕД.)

Артикул	КОМПЛЕКТАЦИЯ
70938 -40	9 шт. - TORX, 5 граней: TS8H, TS9H, TS10H, TS15H, TS20H, TS25H, TS27H, TS30H, TS40H



### К7102 НАБОР ОТВЕРТОК СИЛОВЫХ (10 ЕД.)

Артикул	КОМПЛЕКТАЦИЯ
7601,7603,7607	⊖ : SL3.0x75, SL5.5x75, SL6.5x38, SL6.5x100, SL8.0x150.
7609,7615	⊕ : PH0x75, PH1x75, PH2x38, PH2x100, PH3x150.
7602,7604,7608	
7610,7616	



### К8051 НАБОР ИНСТРУМЕНТОВ КОМБИНИРОВАННЫЙ (5 ЕД.)

Артикул	КОМПЛЕКТАЦИЯ
3409	1 шт. - молоток металлический 1-1/2P
3422A	1 шт. - ножницы 8"
3511	1 шт. - магнитный держатель 3.5LBS
19387	1 шт. - отвертка торцевая с гибким стержнем 7 мм
2511	1 шт. - съёмник для клипс



### К8053 НАБОР НАПИЛЬНИКОВ 8" (5 ЕД.)

Артикул	КОМПЛЕКТАЦИЯ
К8053	5 шт. - напильники 8": ●, ▲, ■, ▬, ▲



### К8071 НАБОР ВЫКОЛОТОК С РУКОЯТКОЙ (7 ЕД.)

Артикул	КОМПЛЕКТАЦИЯ
5411-2-5411-8	Размеры: 2, 3, 4, 5, 6, 7, 8 мм.



### К8141 НАБОР ВЫКОЛОТОК И ЗУБИЛ (14 ЕД.)

Артикул	КОМПЛЕКТАЦИЯ
361116 -80	8 шт. - выколотки: 1.6, 2.3, 3.2, 4.0, 4.8, 5.5, 6.4, 8.0 мм
346110 -22	5 шт. - ручные зубила: 10x140 мм, 12x150 мм, 16x170 мм, 19x200 мм, 22x200 мм
3927	1 шт. - кернер автоматический



### К8261 НАБОР ИНСТРУМЕНТОВ ДЛЯ ДЕМОНТАЖА КРЕПЕЖНЫХ ЭЛЕМЕНТОВ С ПОВРЕЖДЕННОЙ РЕЗЬБОЙ (26 ЕД.)

Артикул	КОМПЛЕКТАЦИЯ
3207	1 шт. - отвертка ударная
32073602 -10	4 шт. биты 5/16" (36 мм): (⊖ #2, #3), (⊖ : 8, 10 мм)
32078002 -10	4 шт. биты 5/16" (80 мм): (⊖ #2, #3), (⊖ : 8, 10 мм)
5601	5 шт. - экстракторы: 7/64", 9/64", 5/32", 1/4", 19/64"
5600	5 шт. - сверла 7/64", 9/64", 5/32", 1/4", 19/64"
56121 -3	3 шт. - гайкорезы: 5/16"-1/2", 1/2"-5/8", 5/8"-7/8"
3119	4 шт. - шпильковерты: 6, 8, 10, 12 мм



### К9041 НАБОР КЛЕЩЕЙ С ИЗОЛЯЦИЕЙ (4 ЕД.)

Артикул	КОМПЛЕКТАЦИЯ
I1208	1 шт. - длинногубцы 8" с изоляцией.
I1308	1 шт. - клещи универсальные 8" с изоляцией.
I1106	1 шт. - бокорезы 6" с изоляцией.
I1406	1 шт. - клещи для снятия изоляции 6".



### К9081 НАБОР ОТВЕРТОК ДИЭЛЕКТРИЧЕСКИХ (8 ШТ.)

Артикул	КОМПЛЕКТАЦИЯ
I5125- I5165	4PCS ⊖ : 2.5x75L, 4x100L, 5.5x125L, 6.5x150L
I5200- I5203	4PCS ⊕ : PH0x60L, PH1x80L, PH2x100L, PH3x150L



### К9101 НАБОР ГОЛОВОК ИЗОЛИРОВАННЫХ 1/2" (10 ЕД.)

Артикул	КОМПЛЕКТАЦИЯ
К91011	1 шт. - изолированная трехгранная рукоятка 1/2".
К91012	1 шт. - изолированный удлинитель 1/2" x 5".
К910110- К910124	8 шт. - головки изолированные 1/2": 10, 12, 13, 14, 17, 19, 22, 24 мм.



### К9111 НАБОР КЛЮЧЕЙ ИЗОЛИРОВАННЫХ 11 ЕД.

Артикул	КОМПЛЕКТАЦИЯ
К91117- К911114	5 шт. - ключи накидные изолированные: 7, 8, 10, 12, 14 мм.
К9111A7- К9111A17	6 шт. - ключи рожковые с изоляцией: 7, 8, 10, 12, 14, 17 мм.



### К9151 НАБОР ГОЛОВОК ИЗОЛИРОВАННЫХ 3/8" (15 ЕД.)

Артикул	КОМПЛЕКТАЦИЯ
К91511	1 шт. - изолированная трехгранная рукоятка 3/8".
К91512	1 шт. - изолированный удлинитель 3/8" x 4".
К91517- К915119	8 шт. - головки изолированные 3/8": 7, 8, 10, 12, 14, 15, 17, 19 мм.
К9151H4- К9151H8	5 шт. - головки изолированные шестигранные 3/8": 4, 5, 6, 7, 8 мм.





## **В076** НАБОР ИНСТРУМЕНТОВ В ПЕРЕНОСНОМ ЯЩИКЕ (76 ПРЕДМЕТОВ)

- Металлический ящик размером 470(Д)х220(Ш)х260(В) мм.
- Общего количество предметов: 76.
- В наборе: В076-1, В076-2, В076-3, В076-4, В076-5, В076-6.

## **В076-1** НАБОР ИНСТРУМЕНТОВ 1/4" (18 ПРЕДМЕТОВ)

- В комплекте:
 

Головки 1/4"Дх6РТ - 9 шт. (5, 6, 7, 8, 9, 10, 11, 12, 13 мм.)	Переходник ключа карданный 1/4"Дг - 1 шт.
Удлинитель 1/4"Дг - 2 шт. (2", 6")	Трещотка 1/4"Дг - 1 шт.
Удлинители с плавающей головкой 1/2"Дг - 2 шт. (5", 10")	Вороток с плавающей головкой - 2 шт. (3/8"x1/4", 3/8"x1/2")
	Вороток с шарниром - 1 шт. (1/2"x18")

## **В076-2** НАБОР ИНСТРУМЕНТОВ 1/2" (23 ПРЕДМЕТА)

- В комплекте:
 

Головки 1/2"Дх6РТ - 12 шт. (10, 11, 12, 13, 14, 15, 16, 17, 18, 19, 20, 21, 22, 24, 27, 30, 32 мм.)	Удлинитель 1/2"Дг - 1 шт. (2")
Переходник ключа карданный 1/2"Дг - 1 шт.	Трещотка 1/2"Дг - 1 шт.
	Головки для свечей зажигания 1/2"Дг - 3 шт. (14, 16, 21 мм.)

## **В076-3** НАБОР КЛЕЩЕЙ (3 ПРЕДМЕТА)

- В комплекте:
 

Длинногубцы - 1 шт. (6")	Бокорезы - 1 шт. (7")
	Пассатижи - 1 шт. (8")

## **В076-4** НАБОР ОТВЕРТОК (7 ПРЕДМЕТОВ)

- В комплекте:
 

Отвертка SL - 3 шт. (3.0x75L, 5.0x75L, 6.0x100L)
Отвертка PH - 4 шт. (#0x75L, #1x75L, #2x100L, #3x150L)

## **В076-5** НАБОР ИНСТРУМЕНТОВ (16 ПРЕДМЕТОВ)

- В комплекте:
 

Ключи комбинированные - 6 шт. (8, 10, 11, 12, 13, 14 мм.)
Ключи шестигранные удлиненные с шаром - 9 шт. (1.5, 2, 2.5, 3, 4, 5, 6, 8, 10 мм.)
Захват магнитный гибкий - 1 шт.

## **В076-6** НАБОР КОМБИНИРОВАННЫХ КЛЮЧЕЙ (8 ПРЕДМЕТОВ)

- В комплекте:
 

Ключи комбинированные - 8 шт. (15, 16, 17, 18, 19, 21, 22, 24 мм.)
---

## **В065** НАБОР ИНСТРУМЕНТОВ ПЕРЕНОСНОЙ (65 ЕД.)

- Длина 530 х Ширина 240 Х Высота 275 мм
- Общее количество инструментов: 65 шт.
- В комплекте: В065-1, В065-2, В065-3



## **В108** НАБОР ИНСТРУМЕНТОВ КОМБИНИРОВАННЫЙ (108 ЕД.)

- бокс: Длина 535 мм х Ширина 258 мм х Высота 225 мм
- Всего инструментов: 108 ед.
- В комплекте: В108-1, В106-2, В108-3, В108-4, В106-5



## **В108-1** НАБОР ТОРЦЕВЫХ ГОЛОВЕК 1/4" И 1/2" (67 ЕД.)

- Комплектация:
 

11 шт. - головки шестигранные 1/4": 4, 4.5, 5, 5.5, 6, 7, 8, 9, 10, 11, 12	1 шт. - адаптер-переходник 1/4"	3 шт. - квадратные: #0, #1, #2
13 шт. - головки шестигранные 1/2": 10, 11, 12, 13, 14, 15, 16, 17, 18, 19, 21, 22, 24	1 шт. - 1/2" удлинитель 5"	6 шт. - шлицевые: 3, 4, 5, 5.5, 6, 7
2 шт. - удлинитель 1/4": 2", 6"	1 шт. - вороток с плавающей головкой 1/2"	8 шт. - HEX: 2, 3, 4, 5, 5.5, 6, 7, 8
1 шт. - трещотка 1/4"	1 шт. - трещотка 1/2"	1 шт. - держатель для бит 60 мм:
1 шт. - переходник карданный 1/4"	33 шт. - биты в ассортименте: 4 шт. - PHILLIPS: #0, #1, #2, #3	
1 шт. - вороток-отвертка 1/4"	11 шт. - TORX: T6, T7, T8, T9, T10, T15, T20, T25, T27, T30, T40	

## **В108-2** КЛЮЧИ РОЖКОВО-НАКИДНЫЕ (15 ЕД.)

- Комплектация: 8, 10, 11, 12, 13, 14, 15, 16, 17, 18, 19, 21, 22, 23, 24

## **В108-3** НАБОР ОТВЕРТОК СИЛОВЫХ (8 ЕД.)

- В комплекте:
 

Отвертки: $\varnothing$ 3.0 x 75 мм, $\varnothing$ 6.5 x 38 мм, $\varnothing$ 10 x 75 мм, $\varnothing$ 2 x 38 мм
$\varnothing$ 6.5 x 100 мм, $\varnothing$ 8.0 x 150 мм, $\varnothing$ 2 x 100 мм, $\varnothing$ 3 x 150 мм

## **В108-4** НАБОР КЛЕЩЕЙ (5 ЕД.)

- 1 шт. - клещи переставные 10"
- 1 шт. - бокорезы 7"
- 1 шт. - длинногубцы 8"
- 1 шт. - светодиодный фонарик 3 Вт
- 1 шт. - клещи переставные 8"

## **В108-5** НАБОР ИНСТРУМЕНТОВ КОМБИНИРОВАННЫЙ (12 ЕД.)

- 4 шт. - выколотки: 2.3, 3.2, 4.0, 4.8
- 1 шт. - зубило 16 x 170 мм
- 1 шт. - рулетка 5 м
- 1 шт. - клещи с фиксатором 10WR
- 1 шт. - ключ разводной 10"
- 1 шт. - молоток металлический 1-1/2Р
- 1 шт. - магнитный держатель с телескопической рукояткой
- 1 шт. - ножницы из нержавеющей стали
- 8 шт. - шестигранные ключи складные

## **В065-1** НАБОР ИНСТРУМЕНТА

- 1 шт. - слесарный молоток
- 1 шт. - клещи с фиксатором 10WR
- 1 шт. - клещи переставные 8"
- 1 шт. - длинногубцы 6"
- 1 шт. - бокорезы 7"
- 3 шт. - ключ рожково-накидной с трещоткой 10, 12, 14 мм

## **В065-2** КОМПЛЕКТ ИНСТРУМЕНТА

- 1 шт. - ключ разводной 10"
- 10 шт. - отвертки:  
 $\varnothing$ 3.0x75мм,  $\varnothing$ 5.0x75мм,  $\varnothing$ 6.5x38мм,  $\varnothing$ 6.5x100мм,  $\varnothing$ 8.0x150мм  
 $\varnothing$ 10x75мм,  $\varnothing$ 11x75мм,  $\varnothing$ 2x38мм,  $\varnothing$ 2x100мм,  $\varnothing$ 3x150мм

## **В065-3** НАБОР ИНСТРУМЕНТА

- 12 шт. - головки шестигранные 3/8":  
8, 10, 11, 12, 13, 14, 15, 16, 17, 19, 21, 22 мм
- 6 шт. - головки шестигранные 3/8" средней глубины: 8, 10, 11, 12, 13, 14 мм
- 3 шт. - торцевые головки для свечей зажигания магнитные шестигранные 3/8": 14, 16, 21 мм
- 6 ед. головки с насадкой HEX 3/8": H-3, 4, 5, 6, 7, 8
- 7 шт. головки с насадкой TORX 3/8": T-20, 25, 27, 30, 40, 45, 50
- 1 шт. - трещотка 3/8"
- 1 шт. - карданное соединение 3/8"
- 1 шт. - удлинитель плавающий 3/8": 1- 3/4"
- 3 шт. - удлинитель под ключ 3/8": 3", 6", 10"
- 4 шт. - ключ накидной 8x10, 10x12, 11x13, 14x17
- 1 шт. - ключ разрезной 10x12





**3836 ГАЙКОВЕРТ УДАРНЫЙ 1/4" С ФИКСИРУЕМЫМ КРУТЯЩИМ МОМЕНТОМ**

- Специально предназначен для простой и быстрой установки автомобильных свечей, а также различных видов крепежных элементов.
- Скорость вращения: 11000 об/мин
- Макс. Крутящий момент: 1=10 Нм 2=20 Нм 3=30 Нм 4=40 Нм
- Масса: 0,8 кг.
- Размер воздушного штуцера: 1/4".
- Расход воздуха: макс. 150 л/мин
- Отвод воздуха: сзади.
- Рабочее давление: 90 фунт на кв. дюйм.
- Общая длина: 136 мм.



**5306 ГАЙКОВЕРТ ПНЕВМАТИЧЕСКИЙ УДАРНЫЙ МИНИ 3/8"**

- Макс. Крутящий момент: 678 Нм.
- Масса: 1,36 кг.
- Длина: 99 мм.
- Расход воздуха: 0,2 м³/мин.
- Размер воздушного штуцера: 1/4".
- Вибрация: 2,8 м/с².
- Скорость: 11000 об/мин.
- Ударный механизм: jumbo hammer.



**5006A ГАЙКОВЕРТ ПНЕВМАТИЧЕСКИЙ УДАРНЫЙ 3/8" (КОМПАКТНАЯ КОНСТРУКЦИЯ)**

- Высокопроизводительный инструмент
- Корпус состоит из двух частей
- Конструкция со смещенным двигателем.
- Контроль переключения скоростей
- Макс. Крутящий момент: 678 Нм
- Скорость вращения: 10000 об/мин.
- Рабочее давление: 90 psi
- Общая длина: 122 мм.
- Масса: 1,55 кг.



**3406 ГАЙКОВЕРТ ПНЕВМАТИЧЕСКИЙ УДАРНЫЙ МИНИ 3/8"**

- Скорость вращения: 11000 об/мин.
- Размер болта: 5/8"
- Размер воздушного штуцера: 1/4"
- Рабочее давление: 90-120 psi
- Максимальный крутящий момент: 542 Нм
- Масса: 1,5 кг.
- Общая длина: 142 мм.



**5301 ГАЙКОВЕРТ ПНЕВМАТИЧЕСКИЙ УДАРНЫЙ МИНИ 1/2"**

- Макс. Крутящий момент: 746 Нм
- Масса: 1,36 кг.
- Длина: 99 мм.
- Расход воздуха: 0,2 м³/мин.
- Размер воздушного штуцера: 1/4".
- Вибрация: 2,8 м/с².
- Скорость: 11000 об/мин.
- Ударный механизм: jumbo hammer.

**Длина 99 мм**



**5001A ГАЙКОВЕРТ ПНЕВМАТИЧЕСКИЙ УДАРНЫЙ 1/2" (КОМПАКТНАЯ КОНСТРУКЦИЯ)**

- Высокопроизводительный инструмент
- Корпус состоит из двух частей
- Конструкция со смещенным двигателем
- Контроль переключения скоростей
- Макс. Крутящий момент: 678 Нм
- Скорость вращения: 10000 об/мин.
- Рабочее давление: 90 psi
- Общая длина: 122 мм.
- Масса: 1,56 кг.



**3401 ГАЙКОВЕРТ ПНЕВМАТИЧЕСКИЙ УДАРНЫЙ МИНИ 1/2"**

- Скорость вращения: 11000 об/мин
- Размер болта: 5/8"
- Размер воздушного штуцера: 1/4"
- Рабочее давление: 90-120 psi
- Макс. Крутящий момент: 542 Нм
- Масса: 1,5 кг
- Общая длина: 142 мм

**7656 ГАЙКОВЕРТ ПНЕВМАТИЧЕСКИЙ УДАРНЫЙ УСИЛЕННЫЙ 1/2"**

- Скорость вращения: 10,000 об/мин.
- Размер болта: 21 мм.
- Размер воздушного штуцера: 1/4".
- Рабочее давление: 90-120 psi.
- Максимальный крутящий момент: 949 Нм
- Вес: 1,45 кг.
- Длина: 104 мм.
- Ударный механизм: Jumbo hammer

**949 Нм 104 мм**



**5812 ГАЙКОВЕРТ ПНЕВМАТИЧЕСКИЙ УДАРНЫЙ 1/2" (УСИЛЕННЫЙ)**

- Скорость вращения: 7500 об/мин
- Размер болта: 27 мм
- Размер воздушного штуцера: 1/4"
- Рабочее давление: 90-120 psi
- Макс. Крутящий момент: 1085 Нм
- Масса: 2,5 кг
- Общая длина: 164 мм

**Макс. 1085 Нм**



**5436 ГАЙКОВЕРТ ПНЕВМАТИЧЕСКИЙ УДАРНЫЙ 1/2"**

- Предназначен для проведения ремонтных работ с возможностью использования ударного механизма.
- Размер болта: 29 мм.
- Рабочее давление: 90-120 PSI.
- Максимальный крутящий момент: 1356 Нм.
- Размер воздушного штуцера: 1/4".
- Скорость вращения - 6500 об/мин.
- Уровень шума: 85 Дб.
- Общая длина: 141 мм.
- Вес: 1,8 кг.

**1356 Нм 1,8 кг.**



**5212 ГАЙКОВЕРТ ПНЕВМАТИЧЕСКИЙ УДАРНЫЙ 1/2" (1356 Нм)**

- Скорость вращения: 7200 об/мин.
- Размер болта: 29 мм.
- Размер воздушного штуцера: 1/4".
- Рабочее давление: 90-120 фунт на кв. дюйм
- Макс. Крутящий момент: 1356 Нм.
- Масса: 2,6 кг.
- Общая длина: 171 мм.

**Макс. 1356 Нм**



**3921 ГАЙКОВЕРТ ПНЕВМАТИЧЕСКИЙ УДАРНЫЙ 1/2"**

- Скорость вращения: 8000 об/мин.
- Размер болта: 3/4"
- Размер воздушного штуцера: 1/4"
- Рабочее давление: 90-120 psi
- Макс. Крутящий момент: 624 Нм
- Масса: 2,65 кг
- Длина: 7-3/8" (187 мм)



**3202 ГАЙКОВЕРТ ПНЕВМАТИЧЕСКИЙ УДАРНЫЙ 1/2" (ОТВОД ВОЗДУХА - ВНИЗУ РУКОЯТКИ)**

- Скорость вращения: 7000 об/мин
- Размер болта: 3/4"
- Размер воздушного штуцера: 1/4"
- Рабочее давление: 90-120 psi
- Макс. Крутящий момент: 624 Нм
- Масса: 2,63 кг
- Длина: 7-3/8" (187 мм)



**5816 ГАЙКОВЕРТ ПНЕВМАТИЧЕСКИЙ УДАРНЫЙ 3/4"**

- Скорость вращения: 7500 об/мин
- Размер болта: 1-3/16"
- Размер воздушного штуцера: 1/4"
- Рабочее давление: 90-120 psi
- Макс. Крутящий момент: 1220 Нм
- Масса: 2,55 кг
- Общая длина: 170 мм





**5216 ГАЙКОВЕРТ ПНЕВМАТИЧЕСКИЙ УДАРНЫЙ 3/4" (1627Нм)**

- Скорость вращения: 7200 об/мин.
- Размер болта: 32 мм.
- Размер воздушного штуцера: 1/4".
- Рабочее давление: 90-120 фунт на кв. дюйм
- Макс. Крутящий момент: 1627 Нм
- Масса: 2,64 кг.
- Общая длина: 177 мм.

**Макс. 1627 Нм**



**3403 ГАЙКОВЕРТ ПНЕВМАТИЧЕСКИЙ УДАРНЫЙ 3/4" (УСИЛЕННЫЙ)**

- Скорость вращения: 7250 об/мин.
- Размер болта: 1-1/2"
- Размер воздушного штуцера: 1/4"
- Рабочее давление: 90-120 psi
- Макс. Крутящий момент: 1490 Нм
- Масса: 4,1 кг
- Общая длина: 217 мм



**5303 ГАЙКОВЕРТ ПНЕВМАТИЧЕСКИЙ УДАРНЫЙ 3/4" (УСИЛЕННЫЙ)**

- Размер болта: 1-5/8".
- Макс. Крутящий момент: 2034 Нм.
- Масса: 5 кг.
- Длина: 215 мм.
- Расход воздуха: 0.32 м<sup>3</sup>/мин.
- Размер воздушного штуцера: 3/8".
- Вибрация: 6,1 м/с<sup>2</sup>.
- Скорость: 4500 об/мин.
- Ударный механизм: twin hammer.

**Низкое энергопотребление  
Высокая мощность**



**5335 ГАЙКОВЕРТ ПНЕВМАТИЧЕСКИЙ УДАРНЫЙ 1/2" В ПЛАСТИКОВОМ КОРПУСЕ (800 LB)**

- Макс. Крутящий момент: 1085 Нм
- Скорость: 6800 об/мин.
- Расход воздуха: 5.3 куб. футов/мин.
- Размер воздушного штуцера: 1/4"
- Общая длина: 170 мм
- Масса: 1.89 кг



**7657 ГАЙКОВЕРТ ПНЕВМАТИЧЕСКИЙ УДАРНЫЙ 1/2"**

- Максимальный крутящий момент: 1356 Нм
- Скорость вращения: 8500 об/мин.
- Размер воздушного штуцера: 1/4".
- Рабочее давление: 90-120 psi.
- Ударный механизм: Twin hammer. Композитный материал корпуса.
- Длина: 179 мм.
- Вес: 1.65 кг.

**1356 Нм  
1.65 кг**



**7658 ГАЙКОВЕРТ ПНЕВМАТИЧЕСКИЙ УДАРНЫЙ (МИНИ) 3/4"**

- Максимальный крутящий момент: 1356 Нм
- Скорость вращения: 8500 об/мин.
- Размер воздушного штуцера: 1/4".
- Рабочее давление: 90-120 psi.
- Ударный механизм: Twin hammer.
- Длина: 198 мм.
- Вес: 1.85 кг.



**7659 ГАЙКОВЕРТ ПНЕВМАТИЧЕСКИЙ УДАРНЫЙ 3/4"**

- Максимальный крутящий момент: 2102 Нм
- Скорость вращения: 6000 об/мин.
- Размер воздушного штуцера: 3/8".
- Рабочее давление: 90-120 psi.
- Ударный механизм: Twin hammer.
- Длина: 215 мм.
- Вес: 3.15 кг.

**2102 Нм  
3.05 кг**



- Ударный механизм twin hammer, низкая вибрация, вал изготовлен из высокопрочной стали SNCM616.



- Особенностью конструкции ротора являются подпружиненные лопасти.



- Входной клапан обеспечивает плавность работы

**СЕРИЯ КОМПОЗИТНЫХ ГАЙКОВЕРТОВ ИЗ МАГНИЕВОГО СПЛАВА**

**Преимущества: облегченность конструкции, максимальный крутящий момент, высокое качество компонентов.**

**7660 ГАЙКОВЕРТ ПНЕВМАТИЧЕСКИЙ УДАРНЫЙ (МИНИ) 1"**

- Максимальный крутящий момент: 2102 Нм
- Скорость вращения: 6000 об/мин.
- Размер воздушного штуцера: 3/8".
- Рабочее давление: 90-120 psi.
- Ударный механизм: Twin hammer.
- Длина: 215 мм.
- Вес: 3.15 кг.



**7661 ГАЙКОВЕРТ ПНЕВМАТИЧЕСКИЙ УДАРНЫЙ 1"**

- Максимальный крутящий момент: 3105 Нм.
- Скорость вращения: 5500 об/мин.
- Расход воздуха: 212,4 л/мин
- Рабочее давление: 90 psi.
- Размер воздушного штуцера: 1/2"
- Вес: 5.9 кг.
- Длина: 256 мм.
- Лопасти ротора подпружинены.
- Ударный механизм: Twin hammer.

**3105 Нм  
5.9 кг**



**7669 ГАЙКОВЕРТ ПНЕВМАТИЧЕСКИЙ УДАРНЫЙ (ДЛИННЫЙ ШПИНДЕЛЬ) 1"**

- Максимальный крутящий момент: 3105 Нм.
- Скорость вращения: 5500 об/мин.
- Расход воздуха: 212,4 л/мин.
- Рабочее давление: 90 psi.
- Размер воздушного штуцера: 1/2"
- Вес: 7.9 кг.
- Длина: 616 мм.
- Лопасти ротора подпружинены.
- Ударный механизм: Twin hammer.
- Длина шпинделя: 8".

**3105 Нм  
7.9 кг**







**5304 ГАЙКОВЕРТ ПНЕВМАТИЧЕСКИЙ УДАРНЫЙ 1"**

- Размер болта: 1-5/8".
- Макс. Крутящий момент: 2305 Нм.
- Масса: 5.1 кг.
- Длина: 222 мм.
- Расход воздуха: 0.32 м<sup>3</sup>/мин.
- Размер воздушного штуцера: 3/8".
- Вибрация: 6.1 м/с<sup>2</sup>.
- Скорость: 4500 об/мин.
- Ударный механизм: twin hammer.



**5446 ГАЙКОВЕРТ ПНЕВМАТИЧЕСКИЙ УДАРНЫЙ 1"**

- Предназначен для проведения ремонтных работ с возможностью использования ударного механизма (Twin Hammer).
- Размер болта: 1-3/4" (45 мм.)
- Макс. Крутящий момент: 2711 Нм.
- Ударный механизм: Twin Hammer.
- Расход воздуха: 320 л./мин.
- Размер воздушного штуцера: 3/8".
- Скорость вращения - 4500 об/мин.
- Общая длина: 240 мм.
- Вес: 5.5 кг.



**5813 ГАЙКОВЕРТ ПНЕВМАТИЧЕСКИЙ УДАРНЫЙ 1"**

- Размер болта: 2" (50 мм)
- Макс. Крутящий момент: 3390 Нм
- Скорость свободного вращения: 3400 об/мин.
- Расход воздуха: 19,7 cfm
- Размер воздушного штуцера: 3/8"
- Рабочее давление: 90-120 psi
- Общая длина: 302 мм
- Масса: 11,8 кг
- Ударный механизм: Twin Hammer (двойной молот)



**5223 ГАЙКОВЕРТ ПНЕВМАТИЧЕСКИЙ УДАРНЫЙ 1" (ОБЛЕГЧЕННАЯ КОНСТРУКЦИЯ)**

- Размер болта: 2" (50 мм).
- Макс. крутящий момент: 3390 Нм.
- Скорость вращения: 4800 об./мин.
- Расход воздуха: 16 куб. футов в мин.
- Размер воздушного штуцера: 1/2".
- Рабочее давление: 90 фунт на кв. дюйм.
- Общая длина: 570 мм.
- Масса: 11,9 кг.
- Длина шпинделя: 8".
- Ударный механизм: Twin Hammer (двойной молот).

**Масса 11.9 кг.**



**5814 ГАЙКОВЕРТ ПНЕВМАТИЧЕСКИЙ УДАРНЫЙ 1" (ДЛИННЫЙ ШПИНДЕЛЬ)**

- Размер болта: 2" (50 мм)
- Макс. крутящий момент: 2500 фунт/фут (3390Н-м)
- Скорость свободного вращения: 3700 об/мин.
- Расход воздуха: 20 cfm
- Размер воздушного штуцера: 1/2"
- Рабочее давление: 90 psi
- Общая длина: 594 мм
- Масса: 16,3 кг
- Длина шпинделя: 8"
- Ударный механизм: Pin less (особая удлиненная конструкция кулачкового молота)



**5901 ГАЙКОВЕРТ ПНЕВМАТИЧЕСКИЙ УДАРНЫЙ 1" (ДЛИННЫЙ ШПИНДЕЛЬ)**

- Рабочее давление: 90 psi
- Общая длина: 622 мм.
- Масса: 14,6 кг.
- Длина шпинделя: 8"
- Ударный механизм: Twin Hammer (двойной молот)

**3101 МАШИНКА ШЛИФОВАЛЬНАЯ ПНЕВМАТИЧЕСКАЯ МИНИ**

- Скорость вращения: 25000 об/мин.
- Патрон: 6 мм (1/4")
- Размер воздушного штуцера: 1/4"
- Рабочее давление: 90 psi
- Расход воздуха: 300 л/мин
- Масса: 0,4 кг
- Общая длина: 140 мм
- Отвод воздуха: сзади.



**3822 ШЛИФОВАЛЬНАЯ МАШИНКА ПНЕВМАТИЧЕСКАЯ**

- Скорость вращения: 22000 об/мин.
- Патрон: 6 мм (1/4")
- Размер воздушного штуцера: 1/4"
- Рабочее давление: 90 psi
- Расход воздуха: 350 л/мин
- Масса: 0,6 кг
- Общая длина: 175 мм
- Отвод воздуха: сзади



**5815 ШЛИФОВАЛЬНАЯ МАШИНКА УГЛОВАЯ**

- Скорость вращения: 22000 об/мин
- Патрон: 6 мм (1/4")
- Размер воздушного штуцера: 1/4"
- Расход воздуха: 150 л/мин
- Масса: 0,5 кг
- Рабочее давление: 6.3 бар/90 psi
- Длина x Высота: 144 x 75 мм



**5645A ШЛИФОВАЛЬНАЯ МАШИНКА ПНЕВМАТИЧЕСКАЯ МИКРО**

- Патрон: 3 мм
- Масса: 0.21 кг
- Размер воздушного штуцера: 1/4"PT
- Скорость вращения: 56000 об/мин
- Длина: 156 мм



**5005 БОЛГАРКА ПНЕВМАТИЧЕСКАЯ 2"**

- Размер диска: 2".
- Скорость вращения: 22000 об/мин.
- Размер воздушного штуцера: 1/4".
- Мощность: 0,3 л.с. (220Вт).
- Масса: 0,42 кг.
- Общая длина: 108 мм.
- Комплектация: А2 отрезной диск 2мм. В шлифовальный диск.
- Дополнительно: А1 отрезной диск 1мм.



**5005K МАШИНКА ПНЕВМАТИЧЕСКАЯ ШЛИФОВАЛЬНАЯ 2"**

- Комплектация: JTC-5005 x 1шт., JTC-5805 x 1шт., JTC-5806P x 1шт., JTC-5841 x 2шт., JTC-5847 x 2шт., JTC-5849 x 2шт., JTC-5846 x 2шт., JTC-5845 x 2шт., JTC-5005-A2 x 2шт., JTC-5005-B x 2шт.



**5646A БОЛГАРКА ПНЕВМАТИЧЕСКАЯ 4"**

- Размер диска: 4".
- Вес: 1.75 кг.
- Расход воздуха: 120 л./мин.
- Скорость, об/мин.: 11000.
- Длина: 226 мм.
- Давление, бар: 6,2 (90PSI).
- Входное отверстие: 1/4".
- Усилена обойма на шлифовальном диске.



**5643 БОЛГАРКА ПНЕВМАТИЧЕСКАЯ УГЛОВАЯ**

- Скорость вращения: 14000 об/мин.
- Размер воздушного штуцера: 1/4"
- Рабочее давление: 90 psi
- Масса: 1.1 кг
- Размер диска: 4" x 1/16" x 3/8"
- Общая длина: 360 мм
- Длина патрубка: 540 мм







**3404 ТРЕЩОТКА ПНЕВМАТИЧЕСКАЯ 1/4"**  
(КОМПАКТНАЯ КОНСТРУКЦИЯ)

- Скорость вращения: 250 об/мин.
- Макс. крутящий момент: 35 Нм
- Размер воздушного штуцера: 1/4"
- Рабочее давление: 90 psi
- Масса: 0.45 кг
- Общая длина: 125 мм
- Отвод воздуха: сзади



**3929 ТРЕЩОТКА ПНЕВМАТИЧЕСКАЯ 1/4"**  
(УКОРОЧЕННАЯ КОНСТРУКЦИЯ)

- Скорость вращения: 230 об/мин.
- Макс. крутящий момент: 50 Нм
- Размер воздушного штуцера: 1/4"
- Рабочее давление: 90 psi
- Расход воздуха: 130 л/мин
- Масса: 0,5 кг
- Общая длина: 165 мм
- Отвод воздуха: сзади



**3405 ТРЕЩОТКА ПНЕВМАТИЧЕСКАЯ 3/8"**  
(КОМПАКТНАЯ КОНСТРУКЦИЯ)

- Скорость вращения: 250 об/мин
- Макс. крутящий момент: 35 Нм
- Размер воздушного штуцера: 1/4"
- Рабочее давление: 90 psi.
- Масса: 0.45 кг
- Общая длина: 125 мм
- Отвод воздуха: сзади.
- Рабочий квадрат 15° или прямой - опционально



**5718 ТРЕЩОТКА ПНЕВМАТИЧЕСКАЯ 3/8"**  
(КОМПАКТНАЯ УСИЛЕННАЯ КОНСТРУКЦИЯ)

- Цельнолитой корпус головки, удобный захват, отвод воздуха - сзади.
- Скорость вращения: 300 об/мин.
- Макс. крутящий момент: 38 Нм
- Размер воздушного штуцера: 1/4"
- Рабочее давление: 90 psi
- Масса: 0.5 кг.
- Длина: 133 мм.
- Расход воздуха: 2.24 cfm.



Цельнолитой корпус



**3930 ТРЕЩОТКА ПНЕВМАТИЧЕСКАЯ 3/8"**  
(УКОРОЧЕННАЯ КОНСТРУКЦИЯ)

- Скорость вращения: 230 об/мин.
- Макс. крутящий момент: 50 Нм
- Размер воздушного штуцера: 1/4"
- Рабочее давление: 90 psi
- Расход воздуха: 130 л/мин
- Масса: 0,5 кг
- Общая длина: 165 мм
- Отвод воздуха: сзади
- Рабочий квадрат 15° или прямой - опционально



**3930B ТРЕЩОТКА ПНЕВМАТИЧЕСКАЯ 3/8"**

- Предназначена для проведения ремонтных и профилактических работ.
- Скорость вращения: 230 об/мин.
- Максимальный крутящий момент: 50 Нм.
- Размер воздушного штуцера: 1/4".
- Рабочее давление: 90 psi.
- Расход воздуха: 130 л/мин
- Мягкая рукоятка.
- Отвод воздуха: сзади.
- Общая длина: 165 мм.
- Вес нетто: 500 гр.



**5719 ТРЕЩОТКА ПНЕВМАТИЧЕСКАЯ 3/8"**  
(УСИЛЕННАЯ КОНСТРУКЦИЯ)

- Цельнолитой корпус головки, удобный захват, отвод воздуха - сзади.
- Скорость вращения: 240 об/мин.
- Макс. крутящий момент: 40 Нм
- Размер воздушного штуцера: 1/4"
- Рабочее давление: 90 psi
- Масса: 0.8 кг.
- Длина: 180 мм.
- Расход воздуха: 3.1 cfm.



Цельнолитой корпус

**3801 ТРЕЩОТКА ПНЕВМАТИЧЕСКАЯ 1/2"**  
(УСИЛЕННАЯ КОНСТРУКЦИЯ)

- Скорость вращения: 160 об/мин.
- Макс. крутящий момент: 100 Нм
- Размер воздушного штуцера: 1/4"
- Рабочее давление: 90 psi
- Расход воздуха: 200 л/мин
- Масса: 1.2 кг
- Общая длина: 230 мм
- Планетарный механизм: двухскоростной
- Отвод воздуха: сзади



**3832 ТРЕЩОТКА ПНЕВМАТИЧЕСКАЯ 1/2"**

- Скорость вращения: 200 об/мин.
- Макс. крутящий момент: 120 Нм
- Размер воздушного штуцера: 1/4"
- Рабочее давление: 90 psi.
- Расход воздуха: 250 л/мин.
- Масса: 1.58 кг.
- Общая длина: 300 мм.
- Ударный механизм: pin clutch (низкий уровень шума).



**3835 ТРЕЩОТКА ПНЕВМАТИЧЕСКАЯ 1/2"**  
(УСИЛЕННАЯ КОНСТРУКЦИЯ)

- Макс. крутящий момент: 200 ft-lbs (271 Нм) при обратном ходе
- Рабочий крутящий момент: 45-160 ft-lb (61-217 Нм)
- Скорость: 2100 об/мин
- Скорость без нагрузки: 6000 об/мин +/-10%
- Рабочее давление: 90 PSI (6.35 кг)
- Размер воздушного штуцера: 1/4" NPT(PT)
- Мин. размер шланга: 3/8" (10 мм) внутр. диам.
- Общая длина: 13.1" (332 мм)
- Масса: 4.3 LBS (1.98 кг)



**7663K1 НАБОР ИНСТРУМЕНТОВ С ГАЙКОВЕРТОМ ПНЕВМАТИЧЕСКИМ УДАРНЫМ 1/2" (15 ПРЕДМЕТОВ)**

- Комплектация: 1 шт. JTC-3202 гайковерт ударный пневматический.
- 3 шт. Головка средней глубины 1/2" DR. 17, 19, 21 мм.
- 3 шт. Головка глубокая с тонкими стенками 1/2" DR. 17, 19, 21 мм.
- 3 шт. Головка глубокая ударная 1/2" DR. 22, 24, 27 мм.
- 1 шт. Головка для колесных гаек 17мм (BENZ JTC-4177)
- 1 шт. Головка ударная hex 1/2" DR. H12x78L.
- 1 шт. Удлинитель ударный 1/2" DR x 5".
- 1 шт. Смазка.
- 1 шт. Воздушный штуцер.



**7663K2 НАБОР ИНСТРУМЕНТОВ С ГАЙКОВЕРТОМ ПНЕВМАТИЧЕСКИМ УДАРНЫМ 1/2" (15 ПРЕДМЕТОВ)**

- Комплектация: 1 шт. JTC-5812 гайковерт ударный пневматический.
- 3 шт. Головка средней глубины 1/2" DR. 17, 19, 21 мм.
- 3 шт. Головка глубокая с тонкими стенками 1/2" DR. 17, 19, 21 мм.
- 3 шт. Головка глубокая ударная 1/2" DR. 22, 24, 27 мм.
- 1 шт. Головка для колесных гаек 17мм (BENZ JTC-4177)
- 1 шт. Головка ударная hex 1/2" DR. H12x78L.
- 1 шт. Удлинитель ударный 1/2" DR x 5".
- 1 шт. Смазка. 1 шт. Воздушный штуцер.



Примечание: Доступны наборы с другими пневматическими гайковертами 1/2" в комплекте.





**3833 ПНЕВМОДРЕЛЬ УГЛОВАЯ**

- Скорость вращения: 1900 об/мин.
- Размер патрона: 10 мм (3/8")
- Размер воздушного штуцера: 1/4"
- Рабочее давление: 90 psi
- Расход воздуха: 280 л/мин
- Длина х Высота: 190 х 110 мм
- Масса: 0.96 кг
- Отвод воздуха: сзади



**3837 ПНЕВМОДРЕЛЬ УГЛОВАЯ**

- Размер патрона: 10 мм (3/8")
- Скорость вращения: 1600 об/мин.
- Масса: 1,1 кг.
- Размер воздушного штуцера: 1/4"
- Длина х Высота: 210 х 110 мм.
- Расход воздуха: 300 л/мин.
- Отвод воздуха: сзади.
- Рабочее давление: 90 фунт на кв. дюйм



**3320A ПНЕВМОДРЕЛЬ РЕВЕРСИВНАЯ**

- Скорость вращения: 3000 об/мин
- Размер воздушного штуцера: 1/4"
- Расход воздуха: 280 л/мин
- Размер патрона: 3/8"(10 мм)
- Длина х Высота: 167 х 163 мм
- Масса: 1 кг
- Рабочее давление: 6.3 бар/90 psi



**3825A ПНЕВМОДРЕЛЬ НИЗКОСКОРОСТНАЯ ДЛЯ СВАРОЧНЫХ ТОЧЕК**

- Скорость вращения: 1100 об./мин ±10%.
- Размер воздушного штуцера: 1/4"
- Рабочее давление: 90 фунт на кв. дюйм.
- Общая длина: 252 мм.
- Масса: 1,71 кг.
- Размер сверла: 8 мм х 44 (Тип-покрытие).



приобретается отдельно : 3825A-K



**3824 ШЛИФОВАЛЬНАЯ МАШИНКА ПНЕВМАТИЧЕСКАЯ**

- Размеры дисков: φ 3", 4-1/2", 5"
- Скорость вращения: 16000 об/мин.
- Размер воздушного штуцера: 1/4"
- Рабочее давление: 90 psi
- Расход воздуха: 350 л/мин
- Масса: 1,2 кг
- Длина х Высота: 140 х 160 мм
- Отвод воздуха: сзади



#3733 приобретается отдельно



**5904 ЛЕНТОЧНО-ШЛИФОВАЛЬНАЯ МАШИНКА 10 ММ**

- Масса: 0.75 кг.
- Длина: 280 мм.
- Скорость: 16000 об/мин.
- Размер воздушного штуцера: 1/4" PT.
- Размеры шланга: 1/4".
- Комплектация: ленты #80, #100, #120 по 1 шт.
- Расход воздуха: 55 л/мин.

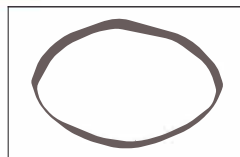

**5716A ПРИТИРКА КЛАПАНОВ ПНЕВМАТИЧЕСКАЯ**

- Скорость: 3000 об/мин
- Размер воздушного штуцера: 3/8"
- Размеры: 153.5 х 52 мм
- Масса: 1.5 кг
- Рабочее давление: 90 PSI.
- Расход воздуха: 100 л/мин
- Диаметр притирочных насадок: 16, 20, 30, 35 мм

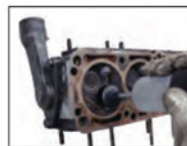

**5642 ПНЕВМАТИЧЕСКАЯ ЗАЧИСТНАЯ МАШИНКА УСИЛЕННАЯ**

- Скорость вращения: 3600 об/мин.
- Размеры шпинделя: 5/16"-24T
- Размер воздушного штуцера: 1/4"
- Рабочее давление: 90 psi
- Расход воздуха: 300 л/мин
- Масса: 12 кг
- Длина х Высота: 200 х 110 мм
- Отвод воздуха: сзади



(Диск приобретается отдельно)

**5642K МАШИНКА ПНЕВМАТИЧЕСКАЯ ШЛИФОВАЛЬНАЯ УГЛОВАЯ В КОМПЛЕКТЕ С ЗАЧИСТНЫМИ ДИСКАМИ**

- В комплекте: JTC-5642 - 1 шт.



Наждачный круг Каучуковый круг Круг с прямыми щетинками Круг с согнутыми щетинками Насадка



**3830 НОЖ ПНЕВМАТИЧЕСКИЙ**

- Скорость вращения: 0-20000 об/мин
- В комплекте: 3 лезвия
- Размер воздушного штуцера: 1/4"
- Рабочее давление: 90 psi
- Расход воздуха: 350 л/мин.
- Масса: 1,0 кг.
- Длина: 180 мм.
- Отвод воздуха: сзади.



Входит в комплект



**5235 ЗАКЛЕПОЧНИК ДЛЯ ГАЕЧНЫХ ЗАКЛЕПОК**

- Размеры гаечных заклепок: M6, M8, M10.
- Скорость вращения: 500 об/мин.
- Масса: 1.5 кг.
- Размеры: 242 х 152 мм.
- Расход воздуха: 0.8 С.Ф.М
- Размер воздушного штуцера: 1/4".



**5819 ЗАКЛЕПОЧНИК ПНЕВМАТИЧЕСКИЙ 1/4"**

- Шток: 15 мм
- Размеры алюминиевых заклепок: 2.4, 3.2, 4.0, 4.8, 6.4
- Д х Ш х В: 170 х 77 х 277 мм
- Масса: 1,52 кг
- Размер воздушного штуцера: 1/4"PT
- Усилие: 1700 Нм.



**7727 ЗАКЛЕПОЧНИК ПНЕВМАТИЧЕСКИЙ**

- Шток: 18 мм.
- Размеры заклепок: алюминиевых – 4.0, 4.8, 6.0, 6.4 мм. стальных/из нержавеющей стали – 4.0, 4.8 мм.
- Давление: 90 psi
- Размер воздушного штуцера: 1/4".
- В конструкции заклепочника есть гаситель ударов - снимает усталость рук.
- В конструкции заклепочника есть гаситель ударов - снимает усталость рук.



**7728 ЗАКЛЕПОЧНИК ПНЕВМАТИЧЕСКИЙ**

- Шток: 15.8 мм.
- Размеры заклепок: алюминиевых, стальных/из нержавеющей стали – 4.0, 4.8, 6.0, 6.4 мм. Дополнительно: штуцер 6.4мм
- Давление: 90 psi
- Размер воздушного штуцера: 1/4".
- В конструкции заклепочника есть гаситель ударов - снимает усталость рук.



Дополнительно: штуцер 6.4мм





**5644 ПНЕВМООТВЕРТКА**

- Патрон: 1/4" (6.35 мм)
- Масса: 0,6 кг
- Размер воздушного штуцера: 1/4"PT
- Макс. Крутящий момент: 35 Нм.
- Скорость вращения: 9000 об/мин
- Длина: 156 мм
- Размер болта: 4-5 мм



Входит в комплект



**5837 ПРОБОЙНИК-КРОМКОГИБ ДЛЯ МЕТАЛЛА ПНЕВМАТИЧЕСКИЙ**

- Диаметр отверстий:  $\phi$  5 мм
- Максимальная толщина пробиваемого металла: 2 мм
- Длина: 250 мм
- Масса: 1.28 кг
- Размер воздушного штуцера: 1/4" PT



**5720 ВЫРУБНЫЕ НОЖНИЦЫ ПНЕВМАТИЧЕСКИЕ**

- Скорость вращения: 3500 об/мин
- Ширина пропила: 4,5 мм
- Размер воздушного штуцера: 1/4"
- Рабочее давление: 90 psi
- Масса: 0.92 кг. Длина: 190 мм
- Расход воздуха: 4 cfm.
- Толщина среза: железо 2.0 мм, нержавеющая сталь 1.5 мм



**3831 ПНЕВМОНОЖОВКА**

- Число ходов: 9000 ход/мин
- Общая длина: 235 мм
- Масса: 0,75 кг
- Размер воздушного штуцера: 1/4"PT
- Размеры шланга: 1/4"



**3821 ПНЕВМОНОЖОВКА НИЗКОСКОРОСТНАЯ**

- Скорость хода: 4800 ход/мин
- Ход поршня: 10 мм
- Масса: 1,05 кг
- Длина: 710 мм
- размер воздушного штуцера: 1/4"PT
- Размеры шланга: 1/4"
- Рабочее давление: 90 psi
- Расход воздуха: 27 л/мин
- Диапазон: толщина металла 2-3мм



**5052 ПНЕВМОНОЖОВКА С ЗУБЧАТОЙ ПЕРЕДАЧЕЙ**

- Скорость хода: 7500 ход/мин
- Длина хода: 10 мм
- Толщина среза: 3.0 низкоуглеродистая сталь
- Масса: 0.94 кг
- Длина: 267 мм
- Расход воздуха: 4 CFM
- Размер воздушного штуцера: 1/4 "
- Размеры шланга: 5/16"



ПРИБИРАЕТСЯ ОТДЕЛЬНО



**5836A СТЕПЛЕР ПНЕВМАТИЧЕСКИЙ ДЛЯ ГАБИОННЫХ КОЛЕЦ**

- Рабочее давление: 80-105 psi
- Емкость магазина: 100 шт.
- Размер воздушного штуцера: 1/4"
- Длина: 332 мм
- Масса: 1,5 кг
- Параметры соединителей: сечение проволоки: 1,8 мм (15 Gauge) Высота открытого кольца: 12 мм Ширина открытого кольца: 23,7 мм Диаметр закрытого кольца: 8 - 8,5 мм
- Применение: идеально подходит для сборки различных сетчатых конструкций, автомобильных сидений, при производстве пружинных матрасов, устройстве заборных ограждений и т.п.



Приобретается отдельно

**3823 ЗАЧИСТНАЯ МАШИНКА ДЛЯ УДАЛЕНИЯ НАКЛЕЕК С КУЗОВА**

- Скорость вращения: 4000 об/мин.
- Патрон: 5/16"-24 TPI
- Размер воздушного штуцера: 1/4"
- Рабочее давление: 90 psi
- Расход воздуха: 300 л/мин
- Масса: 0,86 кг
- Общая длина: 225 мм
- Отвод воздуха: сзади



#3731 Приобретается отдельно



**5053 ШЛИФОВАЛЬНАЯ МАШИНКА ОРБИТАЛЬНАЯ ПНЕВМАТИЧЕСКАЯ 5"**

- Диаметр диска: 5" (без отверстий)
- Орбита: 5 мм
- Масса: 0.69 кг
- Скорость вращения: 10000 об/мин
- Рабочее давление: 90 psi
- Расход воздуха: 3 CFM
- Размер воздушного штуцера: 1/4"

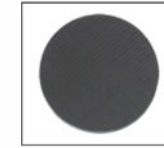

**5054 ШЛИФОВАЛЬНАЯ МАШИНКА ОРБИТАЛЬНАЯ ПНЕВМАТИЧЕСКАЯ 5"**

- Диаметр диска: 5" (6 отверстий)
- Орбита: 5 мм
- Масса: 0.76 кг
- Скорость вращения: 10000 об/мин
- Рабочее давление: 90 psi
- Расход воздуха: 3 cfm
- Размер воздушного штуцера: 1/4"

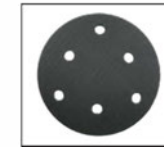

Аксессуары

**7664 ШЛИФОВАЛЬНАЯ МАШИНКА ОРБИТАЛЬНАЯ ПНЕВМАТИЧЕСКАЯ 5"**

- Диаметр диска 5" (6 отверстий)
- Орбита: 5мм
- Маса 0.90 кг
- Скорость вращения: 12000 об/мин
- Рабочее давление: 90 psi
- Размер воздушного штуцера: 1/4 "
- Можно использовать диски раз мером 6", используя специальный переходник
- Вакуум создается шлифовальной машинкой самостоятельно. Штуцер для шланга 1", 1-1/4"
- Корпус изготовлен из твердого прочного материала.
- Форма машинки с заниженным центром - для более точного контакта с рабочей поверхностью.
- Пылезащитный подшипник обеспечивает долгий срок эксплуатации.



Аксессуары

**5065 ПИСТОЛЕТ-ПЫЛЕСОС ПНЕВМАТИЧЕСКИЙ 1/4"**

- Может использоваться в качестве пылесоса и пневматического пистолета.
- Давление воздуха: 90 psi
- Входной штуцер: 1/4"
- Мощность всасывания: 9 смHg (с мешком для пыли).



**5055 ВАКУУМНЫЙ ПЫЛЕСБОРНИК ДЛЯ ШЛИФОВАЛЬНЫХ МАШИНОК (18 л)**

- Потребляемая мощность: 1100 Вт
- Разрежение всасывания: 2200 мм вод. ст.
- Расход воздуха: 2.6 м3/мин
- Емкость бака: 18 л.
- Напряжение: 100 В, 110 В, 230 В, 240 В
- Является центральной вакуумной системой для шлифовальных машинок.
- Функция автоматической или принудительной подачи сжатого воздуха.
- Регулируемая мощность всасывания.
- Пневматические шлифовальные машинки (JTC-7664, JTC-5054) приобретаются отдельно.



ПРИБИРАЕТСЯ ОТДЕЛЬНО





**3309 ПНЕВМОМОЛОТОК**

- Скорость: 3200 уд/мин.
- Размер воздушного штуцера: 1/4"
- Ход поршня: 67 мм.
- Масса: 1,6 кг.
- Длина: 175 мм.
- В комплект входит 2 зубила длиной 175 мм.
- Расход воздуха: 110 л / мин
- Звуковое давление: 99 дБА.
- Вибрация: 13,5 м/с<sup>2</sup>.



**3310 ПНЕВМОМОЛОТОК**

- Скорость: 2100 уд/мин
- Размер воздушного штуцера: 1/4"
- Ход поршня: 89 мм
- Масса: 2,0 кг
- Длина: 225 мм
- В комплект входит 2 зубила длиной 175 мм.
- Расход воздуха: 110 л / мин
- Звуковое давление: 96 дБА
- Вибрация: 11 м/с<sup>2</sup>



**3310К ПНЕВМОМОЛОТОК С НАБОРОМ ЗУБИЛ(8 ЕД.)**

- В комплекте: 1 шт. JTC-3310 Пневмомолоток
- 1 шт. JTC-3334 соединительная муфта
- 6 шт. JTC-3326, 3327, 3330, 3331, 3332, 3333 зубило.



**3340 ПНЕВМОМОЛОТОК С НАБОРОМ ЗУБИЛ (15 ЕД.)**

- Комплектация: 1 шт. – JTC-3310
- 1 шт. – JTC-3334
- 1 шт. – JTC-3326, 3327, 3328, 3330, 3331, 3332, 3333
- JTC-3336, 3337, 3338, 3339, 5829, 5830.

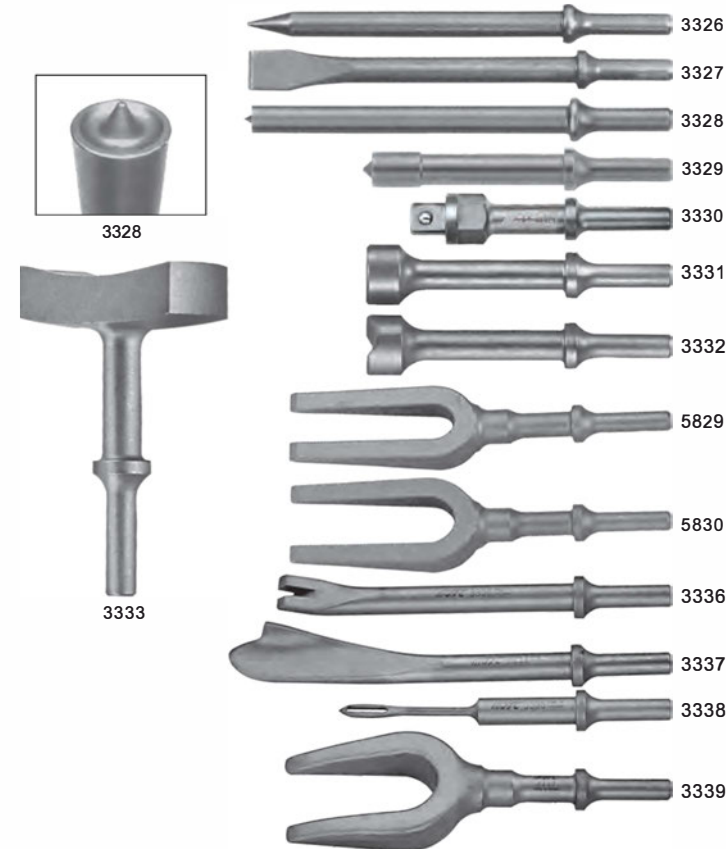

**3326 ЗУБИЛО (ДЛЯ ПНЕВМОМОЛОТКА)**

• Изготовлено из хром-молибденовой стали.

Артикул	РАЗМЕР	ДЛИНА
<b>3326</b>	конусное	175
<b>3327</b>	плоское	175
<b>3328</b>	φ 12 круглое с выступом	170
<b>3329</b>	φ 15 круглое с выступом	127
<b>3330</b>	под ключ 1/2"	110
<b>3331</b>	φ 25 цилиндрическое	114
<b>3332</b>	φ 25 изогнутое	130
<b>3333</b>	40x68 полумесяц	141
<b>5829</b>	ширина вилки 20 мм	178
<b>5830</b>	ширина вилки 24 мм	178
<b>3336</b>	Раздвоенное	180
<b>3337</b>	Плоское с резцом	200
<b>3338</b>	Шилообразное	152
<b>3339</b>	Раздвоенное	178

**5421 АДАПТЕР ДЛЯ ПНЕВМОМОЛОТКА (1/2")**

- Используется с пневмомолотком JTC-3309, 3310.
- Размер: 1/2" Dr., длина 560 мм.



**5420 НАБОР ВЫКОЛОТОК ДЛЯ ПНЕВМОМОЛОТКА (1/2")**

- Используется с пневмомолотком JTC-3309, 3310.
- Размер: 5.2, 6.5, 6.9, 7.7, 9.3, 12.7 мм.
- Материал: SCM440, длина 177 мм.



**3335 ИНСТРУМЕНТ ДЛЯ ЗАТЯЖНЫХ БОЛТОВ**

- Применяется для извлечения затяжных болтов вместе с ударным инструментом.
- Применение: Четырехрычажная передняя подвеска AUDI A4, A6 и VW Passat.
- Размеры: φ 10 мм, Ход: 107 мм.



**5437 НАБОР ОПРАВОК ДЛЯ ПНЕВМАТИЧЕСКОГО МОЛОТКА (6 ШТ.)**

- В комплекте: зубило
- адаптер для рулевой рейки (φ 29 мм.)
- медный адаптер (φ 29 мм.)
- алюминиевый адаптер (φ 29 мм.)
- пластиковый адаптер (φ 29 мм.)
- плоский адаптер (φ 38 мм.)



**4428 СЪЕМНИК РУЛЕВОГО ШАРНИРА**

- Используется для снятия рулевого шарнира
- Идеально подходит для применения в труднодоступных местах.
- Необходимо использовать с JTC-3309 JTC-3310.



**5445 НАСАДКА ДЛЯ ПНЕВМОМОЛОТКА**

- Используется с JTC-3309 и JTC-3310.
- Применяется для очистки грязи и ржавчины.
- Длина: 226 мм., количество игл: 19.



**3334 СОЕДИНИТЕЛЬНАЯ МУФТА ДЛЯ ПНЕВМОМОЛОТКА**

- Размер: φ 42.5 x 70 мм
- Применяется с JTC-3309, 3310
- Специальная конструкция позволяет быстро и безопасно заменить зубило.







**5507 ОТВЕРТКА АККУМУЛЯТОРНАЯ 7.2 V**

- Легкий вес и удобный дизайн корпуса.
- Встроенный светодиодный фонарь для работы при низкой освещенности.
- Зарядка устройства происходит за 2,5 часа.
- В комплекте:  
Li-ион батарея 1.0 Ач - 1 шт.  
Биты: PH1 , PH2, SL6, длина 50 мм.  
Сверла:  $\phi 2$ ,  $\phi 3$  мм.  
USB провод.
- Напряжение: DC 18V.
- Скорость: 265 об / мин
- Максимальный крутящий момент: 4,5 Нм.
- Вес: 350 гр.



ИНСТРУКЦИЯ

**7666 ГАЙКОВЕРТ АККУМУЛЯТОРНЫЙ 3/8" (300 Нм)**

- Реверсивный переключатель и электрический тормоз.
- Встроенный светодиодный фонарь для работы в условиях низкой освещенности.
- Напряжение: DC 18V.
- Максимальный крутящий момент: 300 Нм.
- Скорость вращения: 0~2100 об/мин.
- Вес: 1500 г (с батареей)
- Посадочный квадрат: 3/8".
- Комплектация: 2.0 Ач Lithium батареи 2 шт., зарядное устройство 1 шт.



**7651 ОТВЕРТКА АККУМУЛЯТОРНАЯ 1/4" 14.4V 125Nm**

- Реверсивный переключатель и электрический тормоз.
- Встроенный светодиодный фонарь для работы в условиях низкой освещенности.
- Напряжение: DC 14.4V.
- Максимальный крутящий момент: 125 Nm.
- Скорость вращения: 0~2600 RPM.
- Вес: 960 g (battery included)
- Посадочный квадрат: 1/4"
- Время зарядки: 70 минут. Комплектация: 2.0 Ач Li-ион батареи 2 шт., зарядное устройство 1 шт.



ИНСТРУКЦИЯ



**7678 ГАЙКОВЕРТ АККУМУЛЯТОРНЫЙ 1/2" (350 Нм)**

- Имеет реверсивный переключатель, электрический тормоз.
- Встроенный светодиодный фонарь для работы в условиях низкой освещенности.
- Напряжение: DC 18V.
- Максимальный крутящий момент: 350 Нм.
- Скорость вращения: 0-2100 об/мин.
- Вес: 1500 г (с батареей)
- Посадочный квадрат: 1/2".
- Комплектация: Гайковёрт 1 шт., Li-ион батареи 2 шт.(емкость 2.0 Ач), зарядное устройство 1 шт., пластиковый кейс 1 шт.



**7665 ГАЙКОВЕРТ АККУМУЛЯТОРНЫЙ 3/8" (125 Нм)**

- Реверсивный переключатель и электрический тормоз.
- Встроенный светодиодный фонарь для работы в условиях низкой освещенности.
- Напряжение: DC 14.4V.
- Максимальный крутящий момент: 125 Нм.
- Скорость вращения: 0~2600 об/мин.
- Вес: 1000 г (с батареей)
- Посадочный квадрат: 3/8"
- Комплектация: 2.0 Ач Lithium батареи 2 шт., зарядное устройство 1 шт.



ИНСТРУКЦИЯ



**7652 ГАЙКОВЕРТ АККУМУЛЯТОРНЫЙ 1/2", 18V (850 Нм)**

- Реверсивный переключатель и электрический тормоз.
- Встроенный светодиодный фонарь для работы в условиях низкой освещенности.
- Напряжение: DC 18V.
- Максимальный крутящий момент: 850 Нм.
- Скорость вращения: 0~1800 об/мин.
- Вес: 2510 г (с батареей)
- Посадочный квадрат: 1/2".
- Время зарядки: 75 минут.
- Индикатор заряда батареи.
- Комплектация: 4.0 Ач Li-ион батареи 2 шт., зарядное устройство 1 шт.



ИНСТРУКЦИЯ



**7654 ГАЙКОВЕРТ АККУМУЛЯТОРНЫЙ 3/4", 18V (1250 Нм)**

- Реверсивный переключатель и электрический тормоз.
- Встроенный светодиодный фонарь для работы в условиях низкой освещенности.
- Напряжение: DC 18V.
- Максимальный крутящий момент: 1250Нм.
- Скорость вращения: 0~1700 об/мин.
- Вес: 3200 г (с батареей)
- Посадочный квадрат: 3/4".
- Время зарядки: 75 минут.
- Индикатор заряда батареи.
- Комплектация: 4.0 Ач Li-ион батареи 2 шт., зарядное устройство 1 шт.



ИНСТРУКЦИЯ



**7653 ГАЙКОВЕРТ АККУМУЛЯТОРНЫЙ 1/2", 18V (1150 Нм)**

- Реверсивный переключатель и электрический тормоз.
- Встроенный светодиодный фонарь для работы в условиях низкой освещенности.
- Напряжение: DC 18V.
- Максимальный крутящий момент: 1150Нм.
- Скорость вращения: 0~1700 об/мин.
- Вес: 3190 г (с батареей)
- Посадочный квадрат: 1/2".
- Время зарядки: 75 минут.
- Комплектация: 4.0 Ач Li-ион батареи 2 шт., зарядное устройство 1 шт.
- Применение: колесные болты большинства легковых авто и небольших грузовиков.



ИНСТРУКЦИЯ







**3826 СВЕРЛО ДЛЯ ВЫСВЕРЛИВАНИЯ СВАРОЧНЫХ ТОЧЕК**

• Материал: HSCO.

Артикул	Размеры (диаметр x длина)	Артикул	Размеры (диаметр x длина)
3826	6 мм x 45 мм	3828	6 мм x 70 мм
3827	8 мм x 45 мм	3829	8 мм x 80 мм



**3826A СВЕРЛО С ТИТАНОВЫМ ПОКРЫТИЕМ ДЛЯ ВЫСВЕРЛИВАНИЯ СВАРОЧНЫХ ТОЧЕК**

• Материал: HSCO/режущая часть инструмента покрыта TiAlN (алюминий нитрид титан)  
• Сверло предназначено для работы с листовым металлом.

Артикул	Размеры (диаметр x длина)	Артикул	Размеры (диаметр x длина)
3826A	6 мм x 45 мм (TiAlN)	3828A	6 мм x 70 мм (TiAlN)
3827A	8 мм x 45 мм (TiAlN)	3829A	8 мм x 80 мм (TiAlN)

**3838 ФРЕЗА ДЛЯ ВЫСВЕРЛИВАНИЯ СВАРОЧНЫХ ТОЧЕК**

• Покрытие: TiAlN  
• Применяется для сталей типа UHSS, AHSS и BORON.  
• Рекомендуется использовать с JTC-3825A.

Артикул	РАЗМЕР	МАТЕРИАЛ
3838	8ммx44	Твердый карбид-вольфрам + TiAlN
3839	8ммx80	Твердый карбид-вольфрам + TiAlN

**3321 НАБОР ДЛЯ ВЫСВЕРЛИВАНИЯ СВАРОЧНЫХ ТОЧЕК**

• Предназначен для высверливания сварных точек на крыльях, дверях и других кузовных элементах автомобиля.  
• Выдвижной направляющий штифт гарантирует точное высверливание.  
• Двухсторонняя режущая кромка обеспечивает продолжительный срок службы коронки.  
• Скорость вращения 500 об/мин. В набор входят хвостовики 1/4".  
• Также в комплекте: 3/8" сверло x 1 шт., 3/8" коронка x 2 шт., 5/16" сверло x 1 шт., 5/16" коронка x 2 шт., Направляющие штифты для сверл x 2 шт., шестигранный ключ x 1 шт.

**5851 КОРДЩЕТКА ДЛЯ ДРЕЛИ (КИСТЬ)**

• Материал: стальная проволока с латунным покрытием.  
• Диаметр хвостовика: 6 мм.  
• Диаметр щетки: 3/4".

**5852 КОРДЩЕТКА ДЛЯ ДРЕЛИ (ДИСКОВАЯ)**

• Материал: стальная проволока с латунным покрытием.  
• Диаметр хвостовика: 6 мм.  
• Диаметр щетки: 2".  
• Толщина щетки: 10 мм.

**5853 КОРДЩЕТКА ДЛЯ ДРЕЛИ (ЧАШКА)**

• Материал: стальная проволока с латунным покрытием.  
• Диаметр хвостовика: 6 мм.  
• Диаметр щетки: 2".

**5854 ДИСК ЗАЧИСТНОЙ 4" С ПРИВОДНЫМ ШТОКОМ**

• Диаметр :4"  
• Длина: 60 мм  
• Шток: 6 мм

**5855 ДИСК ЗАЧИСТНОЙ 4" ДЛЯ JTC-5854**

• Может использоваться с JTC-5854

**5841 ДИСК ЗАЧИСТНОЙ СМЕННЫЙ**

• Используется с JTC-5806.  
• Материал: сплетенная ткань.

Артикул	ЗЕРНИСТОСТЬ	ЦВЕТ	ДИАМЕТР
5841	#80 ~ #120	Желтый	2"
5842	#120 ~ #240	Красный	2"
5843	#240 ~ #320	Зеленый	2"
5844	#600	Серый	2"

**5847 ДИСК ЗАЧИСТНОЙ 2" (40) ДЛЯ JTC-5806**

• Может использоваться с JTC-5806

Артикул	РАЗМЕР	ДИАМЕТР	Артикул	РАЗМЕР	ДИАМЕТР
5847	#40	2"	5849	#80	2"
5848	#60	2"	5850	#120	2"

**5845 ДИСК ПОЛИРОВОЧНЫЙ 2"**

• Используется с JTC-5806.  
• Размер: 2".  
• Материал: шерсть.

**5846 ДИСК ЗАЧИСТНОЙ 2"**

• Используется с JTC-5806.  
• Размер: 2".  
• Материал: наждачная смесь, нейлон, клей.

**5805 ЩЕТКА ДЛЯ ОЧИСТКИ КЛАПАНОВ ГБЦ**

• Белый #120, φ 2"  
• Скорость вращения: 25.000 об/мин (максимум)  
• Применяется совместно с JTC-5815

**5806 ЗАЧИСТНОЙ ДИСК С ПРИВОДНЫМ ШТОКОМ 2"**

• Диаметр диска: 2" внутренняя резьба.  
• Шток: 1/4" x 20

**5806P ДИСК ЗАЧИСТНОЙ 2" С ПРИВОДНЫМ ШТОКОМ**

• Диаметр диска: 2"  
• Длина: 60 мм.  
• Шток: 6 мм.

**3731 ДИСК ЗАЧИСТНОЙ**

Артикул	Тип
3731	3-1/2" винт
3732	3-1/2" шток
3749	4" с прорезями

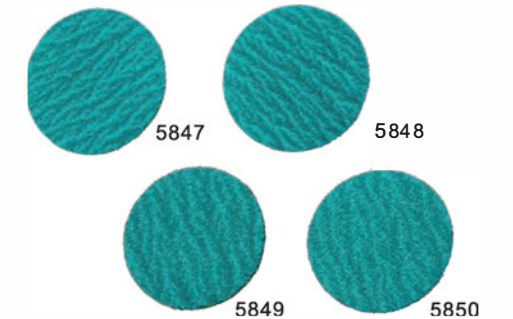





### 3433 МАСЛО ДЛЯ ПНЕВМОИНСТРУМЕНТА

- Емкость: 250 см<sup>3</sup>
- Состав: веретенное масло №10.



### 3324А ДЕРЖАТЕЛЬ ДЛЯ ПНЕВМО-ИНСТРУМЕНТА МАГНИТНЫЙ

- Оснащен мощным магнитом, предназначен для удержания пневматического инструмента и головок.
- Использование держателя повышает эффективность труда, так как позволяет размещать необходимый инструмент вблизи рабочего места.
- Обеспечивает аккуратное хранение инструмента.



### 3733 ДИСК ЗАЧИСТНОЙ

Артикул	Тип
3733	4-1/2" с прокладкой
3734	6" без прокладки
3735	6" с прокладкой

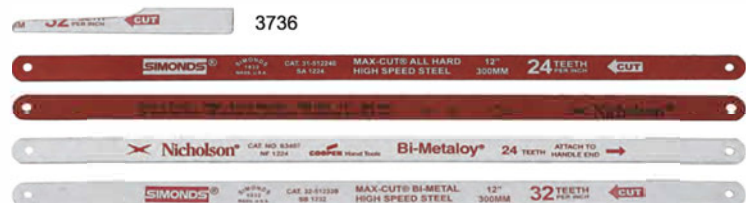

### 3736 ПОЛОТНО НОЖОВОЧНОЕ

Артикул	РАЗМЕР
3736	32Т биметаллическое полотно для пневмоножовки
3737	24Т x12"(HSS)
3738	32Т x12"(HSS)
3744	24Т x12"(биметал.)
3745	32Т x12"(биметал.)

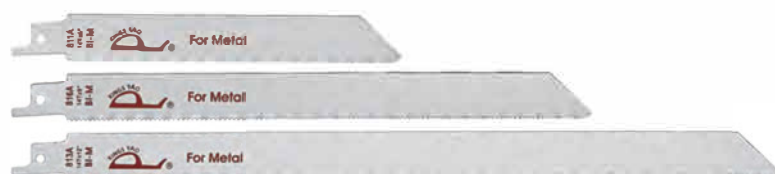

### 3746 ПОЛОТНО НОЖОВОЧНОЕ ШИРОКОЕ

- Изготовлено из двух металлов, что способствует особой прочности инструмента.
- Подходит для применения с электрической или пневматической пилой JTC-5052.
- Ширина: 29 мм; толщина: 1.5-3 мм.

Артикул	РАЗМЕРЫ	ДЛИНА
3746	6"x18Т	130
3747	9"x18Т	210
3748	12"x14Т	280

## MEMO

---

---

---

---

---

---

---

---

---

---

### D13 КЕПКА С КОЗЫРЬКОМ

- Материал: 65% хлопок, 35% полиэстер (CVC TWILL)
- С регулирующим ремешком сзади.



### D14S ПРОФЕССИОНАЛЬНЫЕ РАБОЧИЕ ПЕРЧАТКИ С АНТИСКОЛЬЗЯЩИМ ПОКРЫТИЕМ

- Изготовлены из 100% полиэстера, с нитрильным покрытием черного цвета на внутренней стороне пальцев и ладони.
- Используются при высокоточных работах, а также при работах с маслами и не концентрированными хим. веществами.
- Стандарт EN388.

Артикул	РАЗМЕРЫ	ОБЩАЯ ДЛИНА	ЦВЕТ
D14S	S	23.5	ЖЕЛТЫЙ
D14M	M	24.5	ЗЕЛЕНЫЙ
D14L	L	25.0	СИНИЙ
D14XL	XL	25.5	ЧЕРНЫЙ



### D11S РАБОЧИЕ ПЕРЧАТКИ АНТИСКОЛЬЗЯЩИЕ

- Черные перчатки из полиэстера (нитка 13 gauge) с полиуретановым покрытием на ладонях и пальцах.
- Перчатки предотвращают выскользывание инструмента во время работы, а также защищают руки от холода и попадания на кожу различных загрязняющих веществ, делая работу более безопасной и комфортной.
- Стандарт EN388.

Артикул	Размер	Длина (А)	Цвет канта
D11S	S	23.5	Желтый
D11M	M	24.5	Зеленый
D11L	L	25.5	Синий
D11XL	XL	26.5	Красный



### D12 ЗАЩИТНЫЕ НАРУКАВНИКИ

- Вязаные защитные нарукавники из 100% DUPONT Kevlar® с вставкой из натуральной кожи серого цвета обеспечивают защиту рук и запястий при контакте с нагретыми предметами и поверхностями.
- Имеются однослойные и двухслойные модели.
- Наличие кожаной вставки обеспечивает дополнительную защиту от воздействия повышенных температур.
- Внутренняя поверхность, которая соприкасается с кожей, выполнена из хлопка.
- Обладает стойкостью к порезам 4-го уровня (согласно ANSI/ISEA 105-2000)
- Длина 350 мм







**D05S МУЖСКАЯ РУБАШКА-ПОЛО С КОРОТКИМ РУКАВОМ**

- Материал: 100% полиэстер.
- Полиэстер не впитывает влагу, способствует снижению потоотделения.

Артикул	Размер	Длина
D05S	S	63 см
D05M	M	66 см
D05L	L	69 см
D05XL	XL	73 см
D052XL	2XL	76 см
D053XL	3XL	78 см



**D01S МУЖСКАЯ РУБАШКА-ПОЛО С КОРОТКИМ РУКАВОМ**

- Материал: 100% полиэстер.
- Полиэстер не впитывает влагу, способствует снижению потоотделения.

Артикул	Размер	Длина
D01S	S	63 см
D01M	M	66 см
D01L	L	69 см
D01XL	XL	73 см
D012XL	2XL	76 см
D013XL	3XL	78 см



**D02S МУЖСКАЯ РУБАШКА-ПОЛО С ДЛИННЫМ РУКАВОМ**

- Материал: 65% хлопок, 35% полиэстер

Артикул	Размер	Длина
D02S	S	63 см
D02M	M	66 см
D02L	L	69 см
D02XL	XL	73 см
D022XL	2XL	76 см
D023XL	3XL	78 см



**D06S ЖИЛЕТ РАБОЧИЙ**

- Снаружи - водоотталкивающий материал (нейлон), внутри - махровый флис.
- Сохраняет тепло тела во время работы в холодную погоду.

Артикул	Размер	Длина
D06S	S	61 см
D06M	M	63.5 см
D06L	L	66 см
D06XL	XL	68.5 см
D062XL	2XL	72 см



**D03M ВЕТРОВКА**

- Материал: 100% полиэстер

Артикул	Размер	Длина
D03M	M	71 см
D03L	L	73 см
D03XL	XL	75 см
D032XL	2XL	77 см
D034XL	4XL	81 см

**D04L РАБОЧИЙ КОМБИНЕЗОН**

- Материал: 65% хлопок, 35% полиэстер
- С возможностью нанесения названия компании на комбинезон.

Артикул	Размер	Общая длина
D04L	L	154
D04XL	XL	158
D042XL	2XL	162



**D3WL ДЫШАЩИЕ РАБОЧИЕ НОСКИ С ДЕЗОДОРИРУЮЩИМ ЭФФЕКТОМ**

- Суперлегкие, дышащие.
- С амортизационными вставками.
- Материал: бамбук с дезодорирующим эффектом.
- Не соскальзывают и не скручиваются, благодаря высокой эластичности материала.

Артикул	РАЗМЕР	ДЛИНА	ЦВЕТ
D3WL	L	24~27 см	Белый
D3WXL	XL	26~29 см	Белый
D3VL	L	24~27 см	Черный
D3VXL	XL	26~29 см	Черный



**D2180 ЗАЩИТНАЯ ОБУВЬ**

- Материал: Натуральная кожа + водонепроницаемая ткань
- Снаружи: Плотная маслостойкая резина.

Артикул	Размеры Тайвань	Размеры Япония	Размеры США	Размеры Европа
D2180	80	26	8	40
D2181	81	26.5	8.5	x
D2182	82	27	9	41
D2184	84	27.5	9.5	42
D2185	85	28	10	x
D2186	86	28.5	10.5	43





**РЕМКОМПЛЕКТЫ**

ДЛЯ JTC-3602,3602B



ДЛЯ JTC-3603,3603B



ДЛЯ JTC-3604,3604B



ДЛЯ JTC-3012,3012A,3016

 ДЛЯ JTC-3015,3013,3812,  
3812A,3017,3017A

ДЛЯ JTC-3014,3014A,3018



ДЛЯ JTC-5148,5149



ДЛЯ JTC-3415,3415A,5147



ДЛЯ JTC-3415,3415A,5147



ДЛЯ JTC-3416,3416A



ДЛЯ JTC-3416,3416A



ДЛЯ JTC-3417,3417A



ДЛЯ JTC-3417,3417A



ДЛЯ JTC-3444



ДЛЯ JTC-3445

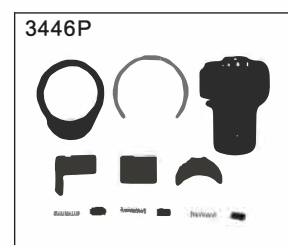

ДЛЯ JTC-3446



ДЛЯ JTC-3214



ДЛЯ JTC-3630



ДЛЯ JTC-1201



ДЛЯ JTC-1202



ДЛЯ JTC-1203,1204



ДЛЯ JTC-1205,1206



ДЛЯ JTC-5344

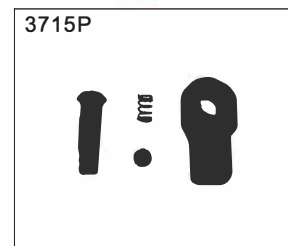

ДЛЯ JTC-3714

**РЕМКОМПЛЕКТЫ**

ДЛЯ JTC-3715

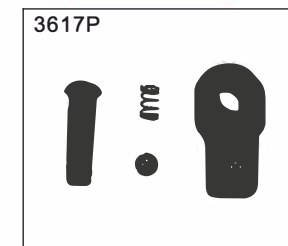

ДЛЯ JTC-3617,3618B



ДЛЯ JTC-3730



ДЛЯ JTC-3624



ДЛЯ JTC-5810



ДЛЯ JTC-5903

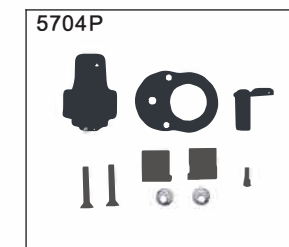

ДЛЯ JTC-5704

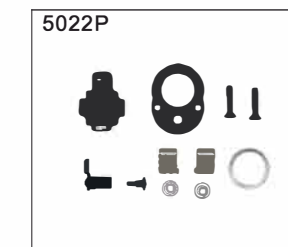
 ДЛЯ JTC-5022,5022B,5025,  
5028,5422

 ДЛЯ JTC-5023,5023B,5026,  
5029,5423

 ДЛЯ JTC-5024,5024B,5027,  
5030,5424

ДЛЯ JTC-4932



ДЛЯ JTC-4933,4934



ДЛЯ JTC-4935,4936,4937



ДЛЯ JTC-4938,4939



ДЛЯ JTC-4940



ДЛЯ JTC-3929,3404



ДЛЯ JTC-3930,3405



ДЛЯ JTC-3801,3832



ДЛЯ JTC-3833,3320A,3837

 ДЛЯ JTC-3931,5640,3011,  
5639,5641,5021

 Коробка с крышкой для  
ложементов серии К

 Крышка для коробки  
ложементов серии К

 Коробка для ложементов  
серии К

 Лоток для ложементов  
серии К



# НОМЕРНОЙ УКАЗАТЕЛЬ

10~	1132504~ 226.1	1243010~ 226.3	1355 225	1472 254	1614 99	1826 245	2018C 291	2532 169	3110 321	3331 371	3471 236
1001A 68	1135040 226.1	1248060 226.3	1356 157	1473 254	1615 99	1827 156	2019 292	2533 169	3111 321	3332 371	3472 310
1002 58	1133 155	1244 4	1358 156	15~	1617 42	1829 19	2019A 292	2534 169	3112A 303	3333 371	3473 305
1003 140	1134 155	1245 46	1359 47	1501 42	1618 42	1830 31	2019B 292	2535~ 170	3117 226	3334 372	3474 305
1005 44	1135 155	1247 61	1360A 156	1503 63	1619 65	1831 31	2020A 294	2541 170	3118 322	3335 372	3475A 322
1006 131	1136 155	1248 144	1361 142	1504 42	1620 1	1832 87	2021 293	2542~ 170	3119 317	3336 371	347704~ 282
1007 43	1137 154	1249 148	1363 142	1505 42	1621A 47	1833 63	2022 294	2548 170	3120 319	3337 371	347710 282
1008 151	1138 156	1251 46	1363005~ 226.4	1506 42	1622 48	1834 156	2023 293	2549~ 170	3121~ 319	3338 371	34840~ 262
1009 46	1139 156	1252 4	1361212 226.4	1507 150	1626 48	1836 62	2024 293	2553 170	3126 319	3339 371	34860 262
1010 2	1140 153	1253 35	1364 47	1508 126	1628 65	1837 101	2025 293	2554 170	3202 360	3340 371	34908~ 262
1011 92	1141 70	1253003~ 226.3	1365 75	1510 30	1629 65	1838 100	2026 293	2555 167	3205 149	34~	34955 262
1012 139	1142A 70	1258014 226.3	1366 32	1511 75	1633 150	1839 62	2027 294	2556 166	3207 226	3401 359	35~
1014 67	1142P 70	1254 195	1367 141	1512 86	17~	1840 58	2028 294	2557 168	3208 306	3403 361	3501 228
1015 36	1142506~ 226.2	1256 45	1368 141	1513 31	1701 115	1841 25	2029 291	2558 169	3209 223	340302 284	3502 228
1016 65	1143040 226.2	1257 61	1373004~ 226.4	1514 40	1702 87	1842 111	2030 292	2559 169	3210 223	340304 284	3503 228
1017 245	1143 70	1258 61	1371014 226.4	1515 39	1703 115	1843 69	2031 292	2560 169	3210S 223	3404 365	3504 229
1018 245	1144 70	1259 67	1387508 226.4	1516 41	1704 148	1844 88	2032 292	2561 169	3211 244	3405 365	3505 229
1019 245	1145 65	1260 156	1387510 226.4	1517 188	1705 148	1845 91	2033 292	2562 169	3212 244	3406 359	3506 229
1020 81	1146 69	1261 144	14~	1518 127	1706 50	1846 91	2034 296	2563 169	3213 248	3408 319	3507 305
1021 39	1147 230	1263006~ 226.2	1401 57	1519 127	1707 50	1848A 91	2035~ 296	2564 169	3214 251	3409 319	35086~ 241
1022 6	1148 230	1268012 226.2	1402 157	1520 46	1708 74	1849 101	2041 296	2565 169	3216 320	3410 319	350815 241
1023A 82	1149 230	12A3001~ 226.3	1403 39	1521 39	1709 74	1850 91	2042 296	2570 165	32181 326	3411 319	3509 227
1024 82	1150 230	12A8004 226.3	1404A 55	1522 39	1711 1	1851 88	2043 293	30~	32182 326	3412 309	3510 311
1025 82	1151 37	13~	1404S 55	1523 41	1712 97	1852 97	2044 293	3001 248	32183 326	3413 309	3511 311
1026 82	11525015~ 226.2	1302 2	1405 73	1524 152	1713 87	1853 97	2045 292	3002 226	32184 326	3414 309	3512A 311
1027 33	1153010 226.2	1303 141	1407 152	1524A 152	1714 87	1854 91	2046 292	3003 226	32186 326	3415 251	35133~ 313
1028A 33	1153 157	1304 1	1408 3	1525 130	1715 87	1855 195	2047 292	3004 289	32187 326	3415A 253	351312 313
1030 58	1162504~ 226.1	1305 140	1409 158	1526 135	1716 4	1856 198	2048 292	3005 155	32188 326	3416 251	35143~ 313
1031 86	1162512 226.1	1306 99	1409A 158	1527 32	1717 4	1857 198	20R 233	3006 249	3219 244	3416A 253	351412 313
1032 86	1192508~ 226.1	1308 90	1409P 158	1528 44	1718 141	1858 119	2110 25	3007 249	3219S 244	3417 251	35154 313
1033 83	1192550 226.1	1309 104	1410 297	1528-17~ 44	1719A 146	1859 198	2120 25	3008 249	3220 244	3417A 253	35156 313
1034 85	11A2500~ 226.2	1310A 101	1411 297	1528-23 44	1720A 150	18R 234	22004~ 261	3009 328	3221 244	3422A 320	35164 313
1035 70	11A5003 226.2	1312A 36	1412 297	1529 151	1721 25	19~	22010 261	3010 328	3222 244	34236 231	35167 313
1036 59	11R 234	1313 87	1413 297	1530 20	1723 14	1901 31	2241132~ 257	3011 329	3223 289	34238 231	35178~ 313
1037 189	12~	1314 17	1414 44	1531 64	1725 88	1902 31	22504~ 257	3012 251	3226 244	34248 231	351735 313
1039 152	1201 255	1315 42	1415 101	1532A 64	1726 125	1903 36	22555 257	3012A 253	3227 244	34257 231	3518 331
1040 152	1206 255	1316~ 61	1417 113	1533 92	1727 59	1904N 3	22604~ 257	3013 251	3228 244	34258 231	3519 326
1041 152	1207 196	1320 61	1418 14	1534 308	1728 236	1904T 3	22655 257	3014 251	33~	34268 231	3520A~ 326
1042 152	1209 30	1321 315	1419 120	1536 43	1730 26	1906 318	22655 257	3014A 253	33004~ 261	342710 230	3520J 326
1043 152	1210 67	1321S 315	1420 90	1537 86	1731 1	1911 78	22655 257	3015 251	33020 261	34278 230	3521 226
1044 294	1211 27	1323 57	1422 5	1538A 81	1732 30	1912 187	23510~ 262	3016 252	3301 224	342810 230	3522 275
1045 81	1212 63	1324 40	1423 5	1539 264	1733 79	1913 187	23530 262	3017 252	3303 266	3429 78	3523 80
1050 81	1213S 41	1325 131	1424 27	1540 264	1734 5	1914 59	23602~ 261	3017A 253	3304 275	3430 78	3524 80
10WR 234	1213001~ 226.2	1326 131	1425 50	1541 75	1735 5	1915 59	23608 261	3018 252	330417~ 275	3431 78	3525 304
11~	1218003 226.2	1327 138	1426 43	1542 316	1736 5	1916 61	23706~ 262	3019 223	330422 275	3432A 317	3526 169
1101 41	1215 118	1328 133	1427 141	1543 50	1737 5	1918 64	23750 262	3020 223	3304A 275	3433 377	3527 170
1102 29	1216 127	1329 63	1428 125	1545 315	18~	1921 43	23840~ 257	3021 223	3305 85	3437 314	3528 170
1103 37	1217 63	1330 23	1429 38	1546 63	1801 98	1922 144	23865 257	3022 223	3306 85	3439 265	3529 167
1105 154	1218 116	1331 94	1430 1	1547 124	1802 65	1924~ 246	23900~ 257	3023 310	3307 85	3440 248	3530 167
1106 154	1219 153	1332 94	1431 124	1549 102	1803 29	1934 246	23903 257	3024 225	3308 85	3441 248	3531 167
1107 154	1223 153	1333010~ 226.3	1432 131	1550 88	1804C 99	1935 35	240203 284	3025 311	3309 371	3442 247	3532 316
1110 153	12230055~ 226.2	1331255 226.3	1433 104	1551 142	1804E 99	1936 3	2501 171	3026 311	3310 371	3444 252	3533 289
1111002 227	1228010 226.2	1335 74	1435A 106	1552 100	1804S 99	1937 3	2502 322	3027 237	3310K 371	3445 252	3535 324
1111003 227	1224 153	1336 59	1436 116	1553 100	1805 91	1939 245	2503 171	3028 237	3311 232	3446 252	36004~ 261
1112500~ 226.1	1225 45	1337 126	1437 36	1554 101	1806 104	1940 245	2504 171	3029~ 237	3312 232	3447 237	36018 261
1115003 226.1	1225E 45	1338 98	1438 145	1555B 93	1807 104	1941 56	2505 171	3039 237	3313 232	3448 237	3602 252
1113 2	1225J 45	1339 98	1439 145	1556 120	1808 104	1942 37	2506 171	3040 250	3314 232	3449 237	3602B 253
1114 39	1225XB 45	1340A 54	1440 150	1557 120	1809 120	1943A 64	2507 171	3041 223	3315 324	3450 237	3603 252
1115 118	1226 146	1341 34	1441 146	1558A 105	1810 119	1944 74	2508 171	3042 223	3316 236	34508~ 262	3603B 253
1116 138	1227A 146	1342 34	1443 127	1559 71	1812 33	1945~ 38	2509 171	3043 147	3318 149	34512 262	3604 252
1116502 227	1228A 146	1343 34	1444 155	1560 195	1813 14	1948 38	2510 171	3044 147	33206~ 258	3451 237	3604B 253
1116503 227	1229 146	1343010~ 226.4	1445 155	1561 195	1814 2	1949 4	2511 289	3045 147	33222 258	3452 237	3605 266
1117 41	1230 58	1347560 226.4	1447 155	1562 141	1815 264	1950 64	2512 171	3046 147	3320A 367	345215~ 281	3606 249
1120 245	1231 90	1344A 34	1448 39	1601 37	1816 264	1951 41	2513 171	3047 147	3321 375	345255 281	3607 249
1121 245	1232 90	1345A 34	1449 43	1602 37	1817 264	1952 60	2514 171	3061 237	3322 308	3453 237	3608 249
1122 308	1233 90	1346A 34	1450 297	1603 28	1818 264	1953 30	2520 168	3062 237	332306~ 224	345303~ 282	3609 249
1122503~ 226.1	1233010~ 226.3	1347 35	1451 37	1605 246	1819 101	1955 56	25204~ 257	3064 237	332313 224	345314 282	3610 249
1125007 226.1	1238060 226.3	1348 5	1452A 73	1606 50	1820 46	1956 56	25255 257	3~	3324A 377	3454~ 237	3611 320
1123 88	1234 90	1349 5	1453 37	1607 50	1821 245	1958~ 246	2521 168	3101 364	332510~ 242	3459 237	3612 225
1124 97	1235 39	1350 30	1454 5	1608 26	18214 245	1965 246	2522 168	3102 147	332522 242	3460 78	3613 249
1126 100	1236 46	1351 69	1462 254	1609 142	18216 245	20~	2523 168	3105 298	3325S 242	34608~ 258	3614 249
1127 116	1238 1	1352 189	1463 254	1610 142	18218 245	2001~ 291	2524 168	3106B 300	3326 371	34614 258	3615 249
1129 60	1239 188	1353 75	1464 254	1611A 68	1822 245	20082 291	2525 168	3106F 300	3327 371	3461 320	3616 249
1130 155	1241 58	1353004~ 226.4	1465 254	1612 148	1823 245	2009~ 291	2526 322	3107A 310	3328 371	3462A 147	3617 250
1131 155	1242 150	1351210 226.4	1469 254	1613A 73	1824 245	20181 291	2530 169	3108 323	3329 371	34703~ 261	3618 250
1132 155	1243 4	1354 142	1471 254	1614 99	1825 245	2009A~ 291	2531 169	3109 323	3330 371	34710 26	



# НОМЕРНОЙ УКАЗАТЕЛЬ

3620	249	3802~	223	3934~	241	4077	47	4153B	19	4226	52	4306	69	43808~	258	4441	120	4495	17	45619	261	4635	83
3621	249	3811	223	3964	241	4078	42	4154	98	4227	92	4307	69	43832	258	4442	120	4496	115	45605120~	263	4636	157
3622	249	3812	251	3941S	241	4079	62	4156A	12	4228	94	4308	139	4381	122	4443	110	4497	25	45610120	263	4637	38
3624	250	3812A	253	40		4081	151	4157	114	4229	30	4309	312	4382	123	4444	109	4498	113	45605200~	263	4638	38
3629	226	3813	232	4001A	112	4082	151	4158	64	4230	123	4310	312	4383	19	4445	29	4499	154	45612200	263	4639	316
3630	252	3814	231	4002	19	4083	136	4159	36	4231A	98	4311	312	4384	111	4446	144	45		4561	139	4640	63
36306~	258	3815~	249	4003	20	4084	28	4160A	39	4232	27	4312	312	4385	24	4447	114	4501	128	4562	122	4641	58
36322	258	3818	249	4004	3	4085	17	4161	100	4233	3	4313	312	4386	128	4448	108	4502	129	4563	66	4642	61
3631~	247	3819	232	4005	117	4086	121	4162	98	4234	14	4314	312	4387	123	4449	133	4503	135	4564	74	4643	61
3638	247	3820	232	4006	117	4087	121	4163	146	4235	107	4315	46	4388	110	4450	123	4504	135	4565	142	4644	61
3639	311	3821	369	4007	5	4088	154	4164A	72	4236	80	4316	47	4389	264	4451	95	4505	130	4566	136	4646	52
3640~	247	3822	364	4008	5	4089	127	4165	73	4237	148	4317	157	4390	264	4452	39	4506	137	4567	133	4647	132
3648	247	3823	370	4009	5	4090	14	4166	18	4238	21	4318	117	43908~	259	4453	316	4507	135	4569	264	4648	131
3649	247	3824	367	4010	5	4091	71	4167	20	4239	95	4319	76	43932	259	4454	79	4508	137	4570	23	4649	140
3650	247	3825A	367	4011A	111	4092	50	4168	20	4240	12	4320	132	4390S	264	445417	276	4509	133	45705~	263	4650	72
3651	248	3826	375	4012	6	4093	225	4169	106	4241	110	4321	41	4391	122	445419	276	4510	43	45712	262	4651	72
36514	264	3826A	375	4013	31	4094	141	4170	12	4242	119	4322	130	4392	117	445421	276	4511	28	45705120~	263	46514	264
36516	264	3827	375	4014	173	4095	40	4171	91	4243	94	4323	74	4393	129	4455	246	4512	99	45714120	263	46516	264
3652	248	3827A	375	4015	173	4096	119	4172A	124	4244	15	4324	5	4394	129	445517	276	4513	52	45708200~	263	4652	126
36521	264	3828	375	4016	173	4097	119	4173	10	4245	38	4325	54	4395	116	445519	276	4514	81	45714200	263	46521	264
3653	248	3828A	375	4017	173	4098	62	4174	11	4246	38	4326	54	4396	109	445521	276	4515	28	4571	39	4653	125
3654	248	3829	375	4018	173	4099	15	4175	17	4247	38	4327	54	4397	24	4456	139	4516	50	4572	39	4654	126
3655~	247	3829A	375	4019	173	41		4176	9	4248	38	4328	83	4398	129	4457	139	4517	51	4573	127	4655A	25
3662	247	3830	368	4021	58	4101	100	4177	97	4249	32	4330	124	4399	315	4458	17	4518	11	4574	128	4656	17
3663	247	3831	369	4022	19	4102	128	4178	21	4250	45	4331	85	4399S	315	4459	60	4519	276	4575	128	4657	156
3664	247	3832	366	4023	18	4103	39	4179	264	4251	45	4332	86	44		4460	13	4520	44	4576	121	4658	313
3665	247	3833	367	4024	18	4104	39	4180	129	4252	84	4333	95	4401	180	446025~	281	4521	93	4577	124	4659	314
3666	248	3835	366	4025	18	4105	175	4181	99	4253	84	4334	100	4402	180	446060	281	4522	69	4578	23	4660	76
3667	248	3836	359	4026	24	4106	193	4183	111	4254	85	4335	107	4403	180	446104~	282	4523	16	4579	9	4661	59
37		3837	367	4027	25	4107	176	4184	24	4255	54	4336	110	4404	110	446119	282	4524	31	4580	93	4662	23
3701	225	3838	375	4028	111	4108	127	4185	124	4256	22	4337	101	440403	284	4461	13	4525	11	45808200~	263	4663	76
3702	302	3839	375	4029	141	4109	127	4186	10	4259	129	4338	97	440406	284	4462	36	4526	7	45814200	263	4664	125
3703	284	39		4030	12	4110	88	4187A	109	4260	35	4339	41	4405	124	4463	117	4527	114	4582	146	4665	39
3705	233	3901	267	4031	12	4111	115	4188	138	4261	36	4340	12	4406	27	4464	110	4528	72	4583	37	4666	39
3706	284	3902	266	4032	12	4112	135	4189	111	4262	52	4341	173	4407	27	4465	65	4529	96	4584	37	4667	39
3707	223	3904	311	4033	126	4113	22	4190	61	4263	96	4342	173	4408	118	4466S	67	4530	96	4585	151	4668	39
3708	223	3905	265	4034	126	4114	95	4191	196	4264	97	4343	174	4409	24	4467	173	4531	112	4586	151	4669	39
3709	223	3905A	265	4035	127	4115	190	4192	196	4265	130	4344	174	4410	96	4468	73	4532	145	4587	11	4670	39
3710	223	3906	248	4036	126	4116	62	4193	196	4266	93	4345	109	4411	122	4469	13	4533	145	4588	11	4671	130
3711	223	3907	248	4037	121	4117	105	4194	42	4267	315	4346	89	4412	122	4470	13	4534	151	4589	67	4672	69
3712	223	3908	248	4038	11	4118	176	4195	156	4268	188	4347	106	4413	93	4471	138	4535	33	4590	66	4673	125
3713	223	3916	318	4039	76	4119	176	4196	148	4269	74	4349	106	4413S	93	4472	133	4536	53	4591	66	4674	124
3714	250	3917	318	4040	50	4120	22	4197	114	4270	74	4350	106	4414	96	4473	140	4537	3	4592	66	4675	8
3715	250	3920	248	4041	36	4121	131	4198	92	4271	115	4351	137	4415	110	4474	140	4538	119	4593	105	4676	14
3716	250	3921	360	4042	36	4122	22	4199	116	4272	38	43510~	261	4416	112	4475	140	4539	84	4594	22	4677A	7
3717	250	3922	77	4043	63	42		4201	17	4273	40	43524	261	4417	131	4476	91	4540	57	4595	129	4678	9
3718	250	39221	77	4044	52	4124	21	4202	92	4274	56	4352	39	4418	134	4477	16	4541	57	4596	98	4679	127
3719	249	3922L	77	4045	186	4125	22	4203	100	4275	23	4353	39	4419	115	447708~	281	4542	27	4597	141	4681	136
3720	249	3922L1	77	4046	87	4126	59	4204	73	4276	114	4354	174	4420	128	447718	281	4543	94	4598	11	4682	28
3721	249	3923	77	4047	93	4127	21	4205	34	4277A	24	4355	187	4421	128	447825~	281	4544	96	4599	11	4683	48
3722	309	39231	77	4048	103	4128	15	4206	34	4278	29	4356	174	4422	12	447880	281	4545	96	46		4684	4
3723	309	3924	230	4049	76	4129	15	4207	81	4279	33	4357	174	4423	12	4479	67	45450	262	4600	37	4685	28
3724	309	3925	224	4050	52	4130	21	420703	81	4280	105	4358	174	4424	185	447905~	282	45455	262	4601	152	4686	130
3725A	310	3926	79	4051	137	4131	21	420707	81	4281	106	4359	174	4425	185	447919	282	45460	262	4608	143	4687	73
3726A	310	3927	320	4052	51	4132	104	420708	81	4282	134	4360	174	4428	372	4480	16	45470	262	4609	143	4690	90
3727A	310	3928	78	4053	51	4133	67	420709	81	4283	134	4362	174	442810~	274	4481	111	4548	89	4609P	143	4691	88
3729	250	3929	365	4054	51	4134	22	420710	81	4284	134	4363	175	442824	274	448117	273	4547	20	4611	39	4692	92
3730	250	3930	365	4055	78	4135	58	420711	81	4285	134	4364	175	4429	94	448119	273	4548	85	4612	39	4693	89
3731	376	3930B	365	4056	150	4136	48	420712	81	4286	134	4365	175	4430	108	448121	273	4549	111	4613	2	4694	89
3732	376	3931	330	4057	76	4136S	48	4208	48	4287	134	4366	175	4431	114	4482	67	4550					



# НОМЕРНОЙ УКАЗАТЕЛЬ

4712	10	4784	312	4874P	53	5005K	364	51286	231	5217	284	5290	201	5366	227	5480	182	5569	238	5643	364	5852	375
4713	57	4785	312	4875	304	5006A	359	5129	320	5218	314	5291	200	5400	171	5481	182	5564S	238	5644	369	5853	375
4714	32	4786	312	4876	84	5007	249	5131	315	5218N	314	5292	200	5401	235	5482	182	5571	189	5645A	364	5854	375
4715	195	4787	312	4877	188	5008	249	5134~	246	5220	312	5293	200	5402	235	5483	182	5572	189	5646A	364	5855	375
4716	195	4788	312	4878	96	5009	249	5142	246	5222	224	5294	180	5403	235	5484	182	5573	189	5647	301	5856	321
4717	199	4789	312	4879	138	5010	250	5134S	246	5223	363	5295	180	5404	235	5485	182	5574	189	5648	301	5901	363
4718A	96	4790	145	4880	75	5011	250	5143~	243	5225B	300	5296	180	5404	235	5486	182	5575	189	5649	301	5903	250
4719	49	4791	312	4881	133	5012	250	5146	243	5225C	300	5297	193	5405	234	5487	182	5576	190	5650	301	5904	367
4720	108	<b>48~</b>		4882	133	5013	250	5143S	243	5225D	300	5298	193	5406	221	5488	183	5577	190	5651	301	5905	303
4721	14	4800	37	4883	137	5014	250	5147	251	5225E	300	5299	197	5407	221	5489	183	5578	190	5652	301	5906	303
4722	26	4801	154	4884	140	5015	250	5148	251	5225S	300	<b>53~</b>		5408	221	5490	183	5579	190	5653	302	5907	303
4723	42	4802	105	4885	68	5016	250	5149	251	5226	302	5300	167	5409	221	5491	183	5580	199	5702A	317	5908	303
4724	38	4803	112	4886	187	5017	250	5150	79	5227	302	5300B	167	5410	226	5492	183	5581	202	5703	317	5909	232
4725	75	4804	112	4887	187	5018	250	5151	199	5228	302	5301	359	5411-2~	320	5493	183	5582	180	5704	251	5910	232
4726A	146	4805	150	4888	187	5020	298	5152	199	5229	302	5302	265	5411-8	320	5494	183	5583	181	5706	317	5911	303
4727A	89	4806	48	4889	118	5021	331	5154	184	5230	321	5303	361	5412	237	5495	183	5584	193	5707	309	5912	309
4728	101	4807	134	4890	68	5021+225	339	5155	184	5231	321	5304	363	5413	316	5496	183	5585	205	5708	309	5913	309
4729	89	4808	26	4891	172	5021+279	340	5156	184	5232	168	5305	265	5414-12	320	5497	183	5586	199	5709	235	5914	309
4730	264	4809	17	4892	130	5021+344	341	5157	184	5233	319	5306	359	5414-19	320	5498	183	5587	199	5710	235	5916	150
4731	75	4810	82	4893	137	5022	252	5158	200	523408	319	5307	78	5414-4	320	5499	184	5588	200	5711	235	5917	294
47310~	261	4811	35	4894	117	5022B	253	5159	172	523416	319	5308	78	541508	241	<b>55~</b>		5589	201	5712	235	5918	296
47324	261	4812	264	4895	137	5023	252	5160	200	523424	319	5309	303	541510	241	5500	171	5590	200	5713	232	5919	296
4732	95	4813	264	4896	116	5023B	253	5161	181	5235	368	5310	303	541512	241	5501	305	5591	199	5714	233	5921	331
4733	316	4814	264	4897	116	5024	252	5162	181	5237	205	5311	303	5416A	306	5502	316	5592	194	5715	227	5921	331
4734	35	4815	264	4898	42	5024B	253	5163	202	5238	205	5312	303	5417A	306	5503	54	5593	176	5716A	367	<b>64~</b>	
4735	38	4816	65	4899	42	5025	253	5164	203	5239	204	5313	327	5418A	306	5504	311	5594	185	5718	365	640604	284
4736	38	4817	66	<b>49~</b>		5026	253	5165	204	5240	204	5314	327	5419A	306	5505	265	5595	190	5719	365	640608	284
4737	53	4818	185	4904	26	5027	253	5166	188	5241	186	5315	327	5420	372	5505A	265	5596	188	5720	369	645217~	277
4738	29	4819	86	4902	117	5028	253	5167	186	5242	204	5316	323	5421	372	5506	247	5597	194	5721	322	645260	277
4739A	126	4820	103	4903A	49	5029	253	5168	186	5243	172	5317	323	5422	253	5507	373	5598	194	<b>58~</b>		645317~	277
4740	2	4820A	103	4904A	40	5030	253	5169	186	5244	186	5318	323	5423	253	5511	252	5599	193	5801	299	645341	277
4742	135	4820AB	103	4905	138	5031	324	5170	176	5245	185	5319	323	5424	253	5513	167	<b>59~</b>		5805	376	646100~	283
4743	132	4820AM	103	4906	106	5032	324	5171	177	5246	186	5320	323	5425~	238	5514	167	5601	316	5806	376	646400	283
4744	132	4820B	103	4907	47	5033~	238	5172	177	5247	185	5321	323	5428	238	5515	328	5602	304	5806P	376	646S	284
4745	132	4820M	103	4908	47	5036	238	5173	177	5248	200	5322	323	5425S	238	5517	247	5603	304	5807	77	6470070~	191
4746	132	4821	24	4909	104	5033S	238	5174	177	5249	199	5323	323	5429	299	5518	331	5604	304	5808	284	6470200	191
4747	132	4822	89	4910	117	5039~	238	5175	177	5250	194	5324	321	5430	246	5520	237	5605	304	5809	284	6481070~	191
4748	130	4823	24	4911	135	5049	238	5176	177	5251	194	5325	304	5431	68	5523	247	5606	304	5810	250	6481200	191
4750	4	4824	136	4912	49	5050	238	5177	177	5252	202	5326	308	5432	68	5524	247	5607	79	5811	298	648814~	282
4751	172	4825B	49	4914	101	5051	238	5178	177	5253	202	5327	309	5433	318	5526	225	5608	79	5812	360	648832	282
4752	172	4826	34	4915	112	5052	369	5179	177	5254	202	5328	79	5434	318	5527	225	5609	79	5813	363	649017~	278
4753	172	4829	82	4917	32	5053	370	5180	177	5255	202	5329	263	5435	323	5529A	305	5610	227	5814	363	649050	278
4754	225	4830	195	4917S	32	5054	370	5181	178	5256	203	533108	319	5436	360	5530	275	5611	80	5815	364	649117~	278
4755	30	4831	71	4918	32	5055	370	5182	178	5257	202	533116	319	5437	372	553023	275	5612	315	5816	360	649121	278
4756	185	4842A	44	4918S	32	5056	233	5183	178	5258	202	5332	252	5438	292	5531	308	5613	299	5819	368	65217~	260
4757	53	4843	7	4919	32	5057	233	5184	176	5259	202	5333	252	5439	289	5532	305	5616	149	5820	188	65260	260
4758	49	4844	128	4920	66	5058	311	5185	176	5260	203	5334	252	5440	82	5533	83	5617	149	5821A	314	65317~	260
4759	104	4845	8	4920S	66	5059	332	5186	178	5261	203	5335	361	5441	307	5534	83	5618A	149	5824	307	65360	260
4760	108	4846	9	4921	136	5060	332	5187	178	5262	204	5336	318	5442	312	5535	319	5619A	149	5825	187	<b>66~</b>	
47608~	259	4847	121	4922	29	5061	332	5188	178	5263	204	5337	326	5443	144	5536	167	5620	149	5826	6	6601	28
47632	259	4848	95	4923A	108	5062	332	5189	178	5264	203	5339	302	5444	275	5536S	167	5621	149	5827	284	6602	15
4761	105	4849	7	4923S	108	5063	332	5190	178	5265	203	5340	323	5445	372	5537	256	5622	142	5828	325	6603	114
4762	112	4850	28	4924	97	5065	370	5191	179	5266	204	5341	69	5446	363	5538	248	5623	236	5829	371	6604	114
4763	14	4851	8	4925	7	<b>51~</b>		5192	179	5267	203	5342	192	5447~	221	5539	275	5624	236	5830	371	6605	94
4765	10	4853	140	4926	8	5101	323	5193	179	5268	203	5343	192	5456	221	5542	299	5625	308	5831	325	6606	108
4766	9	4854	140	4927	52	5102	308	5194	179	5269	205	5344	250	5458	194	5543	299	5626	322	5832A	325	6607	116
4767	27	4855	71	4928	121	5103~	245	5195	179	5270	205	5345	307	5459	193	5544	299	5627	322	5832B	325	6608	117
4768A	121	4856	71	4929	9	5111	245	5196	179	5271	205	5346	302	5460	200	5545	300	5628	144	5833	325	6609	53
4769	125	4857	21	4930	125	51034	245	5197	179	5272	205	5347	302	5461	193</								



# НОМЕРНОЙ УКАЗАТЕЛЬ

6628	18	6704	113	71310~	230.1	7687	176	7798	175	AE4811S	240	CN10	290	F370	57	I012	285	K4171	350	PM820	206	UB0177	335
6629	21	6705	109	71360	230.1	7688	189	7799	176	AE4813	240	CN5	290	FJ1000	208	I013	285	K4172	350	PQ0607~	244	UB1109	335
6630	15	6705S	109	71410~	230.1	7689	189	7WR	234	AE4814	240	CN6	290	FJ1500	208	I014	285	K4181	350	PQ3032	244	UB2043	335
6631	62	6706	109	71460	230.1	7690	222	<b>B4~</b>		AE4816	240	CN8	290	GD0607~	242	J01	73	K4191	350	PQ1011S	244	UB3013	335
6632	52	6707	53	715015~	230.1	7691~	221	840806	284	AE4817	240	CP210	217	GD3032	242	J027	143	K4221	350	PQ1012S	244	UB4012	335
6633	7	6708	24	71524	230.1	7694	221	843517	280	AE4819	240	CP330	217	GD06S	242	J309H	281	K4222	350	PR0607~	243	UBP1201	212
6634	37	6709	97	71605~	230.2	7695	224	843819	280	AE4821	240	CP350	217	GD08S	242	J309T	281	K4223	351	PR2427	243	UE0117	336
6635	136	6710	92	71618	230.2	7696	224	843820	280	AE4822	240	<b>D~</b>		GT100M~	295	J403A	276	K4241	351	PR1012S	243	UE1016	336
6636	127	6711	89	71910~	230.2	7697	224	844017~	278	AJ120	219	D01S~	379	GT300ST	295	J403B	276	K4251	351	RA106A	218	UE2060	336
6637	97	6712	94	71950	230.2	7698	224	844021	278	AJ220	219	D013XL	379	<b>H~</b>		J404B	273	K5031	351	RA404	218	UE3041	336
6638	15	6713	106	720015~	230.2	7699	224	844121	280	AJ300	219	D02S~	379	H085C	271	J408H	283	K5041	351	RC023	218	UF0158	339
6639	131	6714	141	72014	230.2	<b>77~</b>		845819~	279	AJ500	219	D023XL	379	H090C	272	J408LH	283	K5042	351	RC1002	218	UF1064	339
6640	135	6715	141	725015~	230.1	7701	223	845890	279	AJB1527	219	D03M~	379	H096B	271	J408LT	283	K5043	351	RC1005	218	UF2076	339
6641	33	6716	148	72519	230.1	7702	223	8468085~	191	AJB2035	219	D034XL	379	H110B	271	J408T	283	K5044	351	RC101	218	UF3018	339
6642	27	6717	18	7300127~	230.2	7703	223	8468200	191	AJB300	219	D04L	380	H123C	270	J410M	276	K6061	352	RC1010	218	UI5037	336
6643	129	6718	118	730308	230.2	7704	223	847617~	278	AJB500	219	D04XL	380	H145C	272	J410P	276	K6072	352	RC1010A	218	UP4014B	338
6644	105	6719	56	73410~	230.2	7705	223	847621	278	AM12	298	D042XL	380	H156C	272	J412H	283	K6081	352	RC102	218	UP4014M	337
6645	11	6720	154	73450	230.2	7706	223	848030~	280	AM13	298	D05S~	379	H211M	267	J412M	274	K6082	352	RC104	218	UP4014V	338
6646	87	6721	143	7350127~	230.1	7707	79	848041	280	AM14	298	D053XL	379	H213M	267	J4137	276	K6083	352	RC202	218	US0191	335
6647	72	6721P	143	73519	230.1	7708	307	848100	283	AM44A	324	D06S~	379	H223B	269	J4137L	276	K6084	352	RC205	218	US1119	335
6648	14	6722	26	7600	224	7709	77	8481070~	191	AM45	324	D062XL	379	H223S	269	J415M	274	K6085	352	RC302	218	US1175	212
6649	23	6723	18	7601~	221	7710	303	8481200	191	AM46	324	D11S~	378	H247M	269	J604LT	192	K6086	352	RC305	218	US1176	212
6650	72	6724	92	7616	221	7711	289	848175	283	AM47	324	D11XL	378	H304S	265	J606E	192	K6101	353	RC458	218	US1180	212
6651	75	6725	16	7617~	221	7712	289	848250	283	AM48	324	D12	378	H306M	267	J606H	192	K6102	353	RC502	218	US2040	335
6652	33	6726	80	7626	221	7713	289	848330	283	AM99	298	D13	378	H308H	266	J606T	192	K6103	353	RC505	218	US3032	335
6653	27	6727	132	7627~	221	7714	325	848400	283	<b>B~</b>		D14S~	378	H308T	266	J608B	279	K6104	353	RD01~	287	UW0081	336
6654	41	6728	67	7640	221	7715	147	849019~	280	B065	357	D14XL	378	H311E	267	J616C	192	K6141	353	RD35	287	UW1036	336
6655	36	6729	72	7641	222	7716	311	849080	280	B076	357	D20PFA	306	H312M	267	J808B	279	K6142	353	RD36~	288	UW2027	336
6656	44	6730	16	7642	222	7717	307	8P101A	161	B108	358	D20PHA	306	H322B	270	JL9511	208	K6143	353	RD69	288	UW3018	336
6657	133	6731	16	7643	222	7718	307	8P102	161	BH1025~	290	D20PMA	306	H407M	266	JS1210	214	K6144	353	RDY	289	VA0215	337
6658	139	6732	62	7644	222	7719	307	8P103	161	BH850	290	D20SFA	306	H409E	267	JS1218	214	K6161	354	<b>S~T</b>		VA1123	337
6659	129	6733	25	7645	325	7720	307	8P104	161	BHY	289	D20SHA	306	H409EL	267	JS1224	214	K6171	354	S085C	271	VA2035	337
6660	95	6734	11	7646	325	7721	80	8P105	161	BJ120	219	D20SMA	306	H409H	266	JS1228	214	K6172	354	S110B	271	VA3043	338
6661	43	6735	75	7647	325	7721L	80	8P106	161	BJ220	219	D2180~	380	H409T	266	JS1500	214	K6173	354	S110B	271	VP125	153
6662	16	6736	23	7648	325	7722	213	8P107	161	BJ300	219	D2186	380	H410M	268	JS303	214	K7061	354	S110B	271	VP130	153
6663	109	6737	87	7649	242	7723	222	8P108	161	BJ500	219	D30PFA	306	H4137	269	JS601	214	K7081	354	S110B	271	VP150	153
6664	29	6738	11	7650	242	7724	147	8P109	161	BK1006	215	D30PHA	306	H4137L	269	JS670	214	K7082	354	S110B	271	VP225	153
6665	256	6739	35	7651	373	7725	147	8P110	162	BK506	216	D30PMA	306	H424B	270	JS680	214	K7084	354	S110B	271	VP230	153
6666	94	6740	40	7652	374	7726	269	8P111	162	BT600A	143	D30SFA	306	H615M	268	<b>K~</b>		K7085	355	S110B	271	VP245S	153
6667	81	6741	95	7653	374	7727	368	8P113	162	BW0207	338	D30SHA	306	H621M	268	K1111	345	K7086	355	S110B	271	VP250S	153
6668	11	6742	51	7654	373	7728	368	8P114	162	BW1119	338	D30SMA	306	HB16M	268	K1112	345	K7091	355	S110B	271	WD1250	209
6669	11	6743	139	765517~	275	7729	236	8P115	162	BW2048	338	D3BL~	380	HA350	217	K1113	345	K7092	355	S110B	271	XA10	290
6670	107	6744	137	765522	275	7731	250	8P116	168	BW3026	338	D3WXL	380	HA600	217	K128Z	345	K7093	355	S110B	271	XA5	290
6671	107	6745	99	7655	275	7732	247	8P117	162	<b>C~</b>		D40PFA	306	HA700	217	K1401	345	K7102	355	S110B	271	XA6	290
6672	32	6746	89	7655A	275	7733	247	8P1181	160	C101	163	D40PHA	306	HB175	235	K2731	345	K8051	355	S110B	271	XA8	290
6673	151	6747	98	7656	360	7768	172	8P118Y	160	C101N	163	D40PMA	306	HB2050	216	K2732	346	K8053	355	S110B	271	YC100	165
6674	110	6748	64	7657	361	7769	196	8P119	159	C102	163	D40SFA	306	HB210	215	K2733	346	K8071	356	S110B	271	YC101	165
6675	107	6749	133	7658	361	7770	179	8P120	161	C102N	163	D40SHA	306	HB230	235	K2734	346	K8141	356	S110B	271	YC102	165
6676	10	6750	125	7659	362	7771	181	8R	233	C102NN	163	D40SMA	306	HB300	235	K2735	346	K8261	356	S110B	271	YC104	162
6677	10	6751	35	7660	362	7772	175	9000	70	C203	163	<b>E~G</b>		HB350	217	K2736	346	K9041	356	S110B	271	YC105	162
6678	10	6752	17	7661	362	7773	175	9005	70	C301	163	EC1009	209	HB510	216	K3081	347	K9081	356	S110B	271	YC900	165
6679	16	6753	50	7663K1	366	7774	181	9015	70	C302	163	EC2001	209	HB600	217	K3082	347	K9101	356	S110B	271	ZN12	295
6680	16	6754	148	7663K2	366	7775	196	9025	70	C303	164	EF0608~	244	HB610	216	K3161	347	K9111	356	S110B	271	ZN120	295
6681	41	6755	81	7664	370	7776	204	9035	70	C304	164	EF2024	244	HB700	217	K3191	347	K9151	356	S110B	271	ZNY1	295
6682	256	6756	54	7665	373	7777	198	9LN	234	C402	166	EF4S	244	HC1500	217	K3231	347	<b>L~R</b>		S110B	271		
6683	256	6757	73	7666	374	7778	179	9R	234	C503	166	EF6S	244	HC2500	217	K3232	347	LRJ050	210	S110B	271		
6684	256	6758	51	7667	289	7779	191	<b>A~</b>		C506	166	ES415	211	HD204	215	K3233	347	LS10~	239	S110B	271		
6685	256	6759	26	7668	256	7780	189	AD06~	241	C601	164	ES416	211	HD210	215	K3234	347	LS19	239	S110B	271		
6686	256	6760	111	7669	362	7781	202	AD19	241	C601N	164	ES417	211	HD300									



MADE IN TAIWAN

JTC great and strong partner team.



Copyright © JTC GROUP CO.,LTD. Все права защищены. Информация, приведенная в каталоге, может быть изменена без предварительного уведомления.

ЛИДЕР НА МИРОВОМ РЫНКЕ



Где купить:  
ООО "КОМПАНИЯ ОПТУЛС"  
г.Москва, ул.Иловойская, д.3, стр.2  
Tel.: +7 (495) 646-00-96  
E-Mail: sale@opttools.ru  
Internet: www.opttools.ru

В настоящее время дилерская сеть компании JTC насчитывает более чем 100 дистрибьюторов/агентов в более чем 70 странах мира, а рынок сбыта продукции охватывает все 5 континентов. Компания высоко ценит своих деловых партнеров за поддержку и инициативу. А также выражает свою глубокую признательность за плодотворное сотрудничество и интерес к своей продукции.

Благодаря слаженной работе своей партнерской команды компания JTC постоянно развивается и совершенствуется. Кроме того, особое внимание компания уделяет качеству производства, и поэтому ее продукция полностью соответствует требованиям современного рынка свободной конкуренции. На сегодняшний день, более чем за 30-летнюю историю постоянного развития и усовершенствования, компания JTC выпускает 16 серий автомобильного инструмента, а это более 4000 наименований. Компания гордится тем, что может предложить своим партнерам и клиентам следующие преимущества.

**1) Профессионализм.**

Благодаря постоянному совершенствованию производственных технологий и хорошему знанию потребностей рынка за свой более чем 30-летний опыт компания добилась значительных успехов в области производства инструментов для ремонта и обслуживания автомобилей.

**2) Широкий ассортимент.**

Постоянное отслеживание новых тенденций автомобильного рынка позволяет компании своевременно реагировать на появление новых моделей автомобилей. Благодаря этому ассортимент продукции постоянно расширяется и совершенствуется.

**3) Кратчайшие сроки поставки.**

Более 95% продукции, представленной в данном каталоге, хранится на складе, что значительно сокращает время ее доставки конечному покупателю. Таким образом, компания не только сокращает время выполнения заказа, но и уменьшает затраты клиентов на складское хозяйство.

**4) Конкурентоспособность.**

Все изделия JTC проходят строгий контроль специалистами компании. Компания предлагает своим клиентам гибкое сотрудничество, самое высокое качество и максимально выгодное соотношение цена/качество, что является дополнительным конкурентным преимуществом для клиентов.

Мы надеемся, что данный каталог приятно удивит наших партнеров и позволит максимально быстро выбрать требуемый инструмент.

Мы постоянно расширяем свои деловые связи и если вы заинтересованы в сотрудничестве с нашей компанией, ждем ваших предложений на электронный адрес sales@jtc.com.tw

