

2023
КАТАЛОГ



JONNESWAY®

40
лет

JONNESWAY®



ПРОФЕССИОНАЛЬНЫЙ ИНСТРУМЕНТ



JONNESWAY®

JONNESWAY® - известная более чем в 100 странах мира тайваньская инструментальная торговая марка. Компания **JONNESWAY®** является поставщиком высококачественного профессионального слесарно-монтажного ручного инструмента, пневматического инструмента, инструментальной мебели, оборудования для кузовного ремонта и производства сервисных и диагностических работ.

Производство **JONNESWAY®** сертифицировано по ISO 9001. Качество продукции отвечает требованиям стандартов DIN, ANSI, подтверждено сертификатами GS и CE, полностью соответствует требованиям ГОСТа. Один из основных принципов при производстве инструмента **JONNESWAY®** - никаких компромиссов в том, что касается качества. Это правило позволяет производителю декларировать поддержание гарантийных обязательств на свою продукцию в течение всего срока ее эксплуатации.

Появившись на рынке России и СНГ в 2003 году, **JONNESWAY®** в среднем ценовом сегменте предложил потребителю концепцию реализации товаров, связанных, в первую очередь, с автомобилем, его обслуживанием и эксплуатацией, присущую, в большей степени, известным европейским и американским брендам: систему «**ONE STEP SHOPPING**».

Система «**ONE STEP SHOPPING**» подразумевает приобретение всего необходимого для проведения самых разнообразных работ по ремонту и обслуживанию техники в одном месте.

Постоянная инновационная работа является одним из ведущих направлений производства **JONNESWAY®**, которое помогает предвосхитить тенденции рынка и удовлетворить его потребности. Слаженная постоянная работа профессионалов компании позволила разработать и внедрить множество совершенно уникальных идей. Передовые инновационные решения дают возможность инструментам **JONNESWAY®** держаться в авангарде рынка и уверенно расширять занятую нишу.

JONNESWAY® - превосходное качество, отличные цены, большой товарный ассортимент, широкая область предложения по применению: от массового потребителя до автосервиса и промышленного предприятия. Широкий спектр предоставления услуг, соответствие гарантийных обязательств производителя по общим условиям международным стандартам для инструмента качества **professional** и **industrial** сделали **JONNESWAY®** одной из ведущих торговых марок ручного инструмента.

JONNESWAY® в СНГ сегодня - это основной инструмент для слесарно-монтажных работ у многих промышленных предприятий и предприятий автотехобслуживания.

JONNESWAY® - это отличные товарные позиции в номенклатуре ведущих сетевых и специализированных торговых компаний.

JONNESWAY® - это прекрасный набор инструмента, хранящийся в Вашем автомобиле.

Эксклюзивный представитель **JONNESWAY®** в России и СНГ - компания Прайд предлагает Вашему вниманию каталог данной торговой марки.

Пожелания, замечания, вопросы по ассортименту, условиям работы вы можете обсудить с нашими дилерами в регионах (центры продаж можно узнать на сайтах в разделах «Где купить?») или с менеджерами компании. Подразделения компании расположены в городах: Москва, Санкт-Петербург, Ростов-на-Дону, Казань, Воронеж, Уфа, Калининград, Владивосток, Новосибирск, Ха-баровск, Тюмень, Мурманск.

С уважением, коллектив компании Прайд.

JONNESWAY®

<p>КЛЮЧИ ГАЕЧНЫЕ рожковые, комбинированные, накидные, трещоточные, разрезные, карданные, трубные, разводные, радиусные</p>		<p>2-6 стр.</p>
<p>ГОЛОВКИ ТОРЦЕВЫЕ головки торцевые и наборы из них, свечные головки</p>		<p>6-11 стр.</p>
<p>ПРИВОДЫ, ВОРОТКИ, ТРЕЩОТКИ воротки, трещоточные рукоятки, удлинители, шарниры карданные, переходники</p>		<p>11-15 стр.</p>
<p>ИНСТРУМЕНТ ДЛЯ РАБОТЫ С ВНУТРЕННИМ ПРОФИЛЕМ отвертки стержневые, ударные, электрические, ключи торцевые шестигранные, TORX, SPLINE, вставки-биты, насадки торцевые со вставками-битами</p>		<p>15-25 стр.</p>
<p>ШАРНИРНО-ГУБЦЕВЫЙ ИНСТРУМЕНТ пассатижи, плоскогубцы, бокорезы, переставные клещи, щипцы для стопорных колец, ножницы по металлу, болторезы, заклепочники, ручные тиски, электрический инструмент</p>		<p>25-32 стр.</p>
<p>УДАРНЫЙ ИНСТРУМЕНТ молотки, кувалды, выколотки, керны, зубило</p>		<p>33 стр.</p>
<p>НАБОРЫ ИНСТРУМЕНТОВ универсальные наборы инструментов, наборы головок торцевых с аксессуарами, наборы инструментов в ложементах</p>		<p>33-44 стр.</p>
<p>ИНСТРУМЕНТАЛЬНАЯ МЕБЕЛЬ, КРЕПЛЕНИЯ И ДЕРЖАТЕЛИ демонстрационный стенд, тележки, ящики с инструментом и без, держатели головок</p>		<p>44-45 стр.</p>
<p>ПНЕВМОИНСТРУМЕНТ И ЭЛЕМЕНТЫ ПНЕВМОПОДГОТОВКИ гайковерты, трещотки, пневмомолотки, шлифовальные и полировальные машины, дрели, бормашинки, пневмоножницы, заклепочники, элементы пневмоподготовки</p>		<p>45-65 стр.</p>
<p>СПЕЦИАЛЬНЫЙ ИНСТРУМЕНТ универсальный инструмент и приспособления, диагностическое оборудование, инструмент для обслуживания ГРМ, систем смазки и зажигания, топливной, тормозной и выхлопной систем, ходовой, трансмиссии, навесного оборудования различных марок автомобилей</p>		<p>65-97 стр.</p>
<p>КЛЮЧИ ДИНАМОМЕТРИЧЕСКИЕ И ИЗМЕРИТЕЛЬНЫЙ ИНСТРУМЕНТ ключи динамометрические с ремонтными комплектами, мультипликаторы, угломеры, рулетки, штангенциркули</p>		<p>97-99 стр.</p>



Ключи

КЛЮЧ ГАЕЧНЫЙ РОЖКОВЫЙ



Арт.	Размер (мм)	Код
W250607	6x7	47977
W250608	6x8	47978
W250810	8x10	47334
W251011	10x11	48049
W251012	10x12	47335
W250113	11x13	48080
W251213	12x13	47337
W251214	12x14	47338
W251415	14x15	47339
W251417	14x17	47340
W251617	16x17	47341
W251719	17x19	47342
W251819	18x19	47343
W251922	19x22	47980
W252123	21x23	47981
W252224	22x24	47344
W252326	23x26	47594
W252427	24x27	47345
W252528	25x28	47982
W252730	27x30	47346
W252732	27x32	47983
W253032	30x32	47347
W253236	32x36	46186
W253641	36x41	46184
W254650	46x50	46579

НАБОР КЛЮЧЕЙ ГАЕЧНЫХ РОЖКОВЫХ В СУМКЕ, 6-22 ММ, 8 ПР.



Арт.	Код
W25108S	47336

Содержание: 6x7, 8x9, 10x11, 12x13, 14x15, 16x17, 18x19, 20x22 мм

КЛЮЧ ГАЕЧНЫЙ НАКИДНОЙ ИЗОГНУТЫЙ 75°



Арт.	Размер (мм)	Код
W230608	6x8	47963
W230809	8x9	47984
W230810	8x10	47317
W231011	10x11	47964
W231012	10x12	47318
W231113	11x13	48221
W231213	12x13	47320
W231214	12x14	47321
W231415	14x15	47965

W231617	16x17	47966
W231719	17x19	47322
W231819	18x19	47967
W231921	19x21	48222
W231922	19x22	48223
W232123	21x23	47968
W232426	24x26	47969
W232427	24x27	47323
W232528	25x28	47970
W233032	30x32	47324

НАБОР КЛЮЧЕЙ ГАЕЧНЫХ НАКИДНЫХ ИЗОГНУТЫХ В СУМКЕ 75°, 6-22 ММ, 8 ПР.



Арт.	Код
W23108S	47319

Содержание: 6x7, 8x9, 10x11, 12x13, 14x15, 16x17, 18x19, 20x22 мм

КЛЮЧ ГАЕЧНЫЙ НАКИДНОЙ УДЛИНЕННЫЙ CRMO



Арт.	Размер (мм)	Код
W610810	8x10	48881
W611011	10x11	48882
W611012	10x12	48883
W611214	12x14	48885
W611315	13x15	48886
W611417	14x17	48887
W611618	16x18	48888
W611719	17x19	48889
W612224	22x24	48890

НАБОР КЛЮЧЕЙ ГАЕЧНЫХ НАКИДНЫХ УДЛИНЕННЫХ CR-MO В СУМКЕ, 10-24 ММ, 6 ПР.



Арт.	Код
W61106S	48884

Содержание: 10x11, 12x14, 13x15, 16x18, 17x19, 22x24 мм

КЛЮЧ ГАЕЧНЫЙ НАКИДНОЙ УДАРНЫЙ



Арт.	Размер (мм)	Код
W72122	22	48899

W72124	24	48900
W72127	27	48901
W72130	30	48902
W72132	32	48903
W72134	34	48904
W72136	36	48905
W72138	38	48906
W72141	41	48907
W72146	46	48908
W72150	50	48909
W72155	55	48910
W72160	60	48911
W72170	70	48912

КЛЮЧ НАКИДНОЙ УСИЛЕННЫЙ



Арт.	Размер (мм)	Привод/Длина (мм)	Код
W77A124	24	Ø18.5/180	46318
W77A127	27	Ø18.5/190	46319
W77A130	30	Ø18.5/200	46320
W77A132	32	Ø21.5/235	46321
W77A136	36	Ø21.5/245	46322
W77A138	38	Ø21.5/245	46323
W77A141	41	Ø21.5/265	46324
W77A146	46	Ø24.5/280	46325
W77A150	50	Ø24.5/290	46326
W77A155	55	Ø24.5/300	46327
W77A160	60	Ø29.5/345	46328
W77A165	65	Ø29.5/355	46329

РУКОЯТКА КЛЮЧА НАКИДНОГО УСИЛЕННОГО



Арт.	Размер (мм)	Привод/Длина (мм)	Код
W77H01	24-30	Ø19/460	46330
W77H02	32-41	Ø22/610	46331
W77H03	46-55	Ø25/760	46332
W77H04	60-65	Ø30/860	46333

КЛЮЧ ГАЕЧНЫЙ НАКИДНОЙ ВНЕШНИЙ TORX®



Арт.	Размер (мм)	Код
W290608	E6xE8	48875
W290711	E7xE11	48876
W291012	E10xE12	47383
W291418	E14xE18	47384
W291622	E16xE22	48877
W292024	E20xE24	48878

КЛЮЧ ГАЕЧНЫЙ КОМБИНИРОВАННЫЙ



Арт.	Размер (мм)	Код
W26106	6	47348
W26107	7	47349
W26108	8	47350
W26109	9	47351
W26110	10	47352
W26111	11	47353
W26112	12	47354
W26113	13	47356
W26114	14	47357
W26115	15	47358
W26116	16	47359
W26117	17	47360
W26118	18	47361
W26119	19	47362
W26120	20	47363
W26121	21	47364
W26122	22	47365
W26123	23	47366
W26124	24	47367
W26125	25	47368
W26126	26	47369
W26127	27	47370
W26128	28	47371
W26129	29	47372
W26130	30	47373
W26132	32	47374
W26133	33	48227
W26134	34	48076
W26136	36	48095
W26138	38	48228
W26141	41	48077
W26142	42	46185
W26145	45	48273
W26146	46	48078
W26150	50	48079
W26155	55	48290
W26160	60	48291

НАБОР КЛЮЧЕЙ ГАЕЧНЫХ КОМБИНИРОВАННЫХ В СУМКЕ, 8-22 ММ, 12 ПР.



Арт.	Код
W26112S	47355

Содержание: 8, 9, 10, 11, 12, 13, 14, 15, 16, 17, 19, 22 мм

НАБОР КЛЮЧЕЙ ГАЕЧНЫХ КОМБИНИРОВАННЫХ В СУМКЕ, 10-32 ММ, 12 ПР.



Арт.	Код
W26112SA	48140

Содержание: 10, 12, 13, 14, 16, 17, 19, 22, 24, 27, 30, 32 мм

НАБОР КЛЮЧЕЙ ГАЕЧНЫХ КОМБИНИРОВАННЫХ В СУМКЕ, 10-32 ММ, 14 ПР.



Арт.	Код
W26114S	47402

Содержание: 10, 11, 12, 13, 14, 16, 17, 19, 21, 22, 24, 27, 30, 32 мм

НАБОР КЛЮЧЕЙ ГАЕЧНЫХ КОМБИНИРОВАННЫХ В КЕЙСЕ, 6-24 ММ, 16 ПР.



Арт.	Код
W26116S	47403

Содержание: 6, 7, 8, 9, 10, 11, 12, 13, 14, 15, 16, 17, 18, 19, 22, 24 мм

НАБОР КЛЮЧЕЙ ГАЕЧНЫХ КОМБИНИРОВАННЫХ В СУМКЕ, 6-32 ММ, 26 ПР.



Арт.	Код
W26126S	47752

Содержание: 6, 7, 8, 9, 10, 11, 12, 13, 14, 15, 16, 17, 18, 19, 20, 21, 22, 23, 24, 25, 26, 27, 28, 29, 30, 32 мм

КЛЮЧ ГАЕЧНЫЙ КОМБИНИРОВАННЫЙ ДЮЙМОВЫЙ



Арт.	Размер (дюйм)	Код
W26405	7/32"	46507
W26406	1/4"	49134
W26408	5/16"	49135
W26410	3/8"	49136
W26411	7/16"	49174
W26413	1/2"	49175
W26414	9/16"	49176
W26416	5/8"	49131
W26417	11/16"	49132
W26419	3/4"	49177
W26421	13/16"	49121
W26422	7/8"	49122
W26424	15/16"	49123
W26425	1"	49124
W26427	1-1/16"	49118
W26430	1-1/8"	49119
W26432	1-1/4"	49120

НАБОР КЛЮЧЕЙ ГАЕЧНЫХ КОМБИНИРОВАННЫХ ДЮЙМОВЫХ В СУМКЕ 3/8"--1-1/4", 14 ПР.



Арт.	Код
W26414S	49030

Содержание: 3/8", 7/16", 1/2", 9/16", 5/8", 11/16", 3/4", 13/16", 7/8", 15/16", 1", 1-1/16", 1-1/8", 1-1/4"

КЛЮЧ ГАЕЧНЫЙ КОМБИНИРОВАННЫЙ КОРОТКИЙ



Арт.	Размер (мм)	Код
W53108	8	47527
W53109	9	49355
W23110	10	47528
W53111	11	49356
W53112	12	47529
W53113	13	47530
W53114	14	49357
W53115	15	49358
W53116	16	49359
W53117	17	47531
W53118	18	49360
W53119	19	47532

НАБОР КЛЮЧЕЙ ГАЕЧНЫХ КОМБИНИРОВАННЫХ УДЛИНЕННЫХ В СУМКЕ, 10-19 ММ, 8 ПР.



Арт.	Код
W264108PRS	47376

Содержание: 10, 11, 12, 13, 14, 15, 17, 19 мм

НАБОР КЛЮЧЕЙ ГАЕЧНЫХ КОМБИНИРОВАННЫХ С НАКИДНЫМ ПРОФИЛЕМ 75° В КЕЙСЕ, 7-24 ММ, 16 ПР.



Арт.	Код
W69116S	49178

Содержание: 7, 8, 9, 10, 11, 12, 13, 14, 15, 16, 17, 18, 19, 21, 22, 24 мм



НАБОР КЛЮЧЕЙ ГАЕЧНЫХ КОМБИНИРОВАННЫХ С ПРОФИЛЕМ SUPER TECH В КЕЙСЕ, 8-19 ММ, 8 ПР.



Арт.	Код
W84108S	48913
Содержание: 8, 10, 11, 12, 13, 14, 17, 19 мм	

КЛЮЧ ГАЕЧНЫЙ РАЗРЕЗНОЙ



Арт.	Размер (мм)	Код
W240809	8x9	48224
W240810	8x10	47325
W240911	9x11	48225
W241011	10x11	47326
W241012	10x12	47327
W241113	11x13	47971
W241213	12x13	47329
W241214	12x14	47330
W241314	13x14	47331
W241417	14x17	47332
W241617	16x17	47593
W241719	17x19	47333
W241819	18x19	47972
W241722	17x22	48226
W241922	19x22	48253
W242123	21x23	47973
W242224	22x24	47974
W242427	24x27	47975
W242528	25x28	48169
W243032	30x32	47976

НАБОР КЛЮЧЕЙ ГАЕЧНЫХ РАЗРЕЗНЫХ В СУМКЕ, 8-19 ММ, 6 ПР.



Арт.	Код
W24106S	47328
Содержание: 8x9, 10x11, 10x12, 13x14, 16x17, 17x19 мм	

НАБОР КЛЮЧЕЙ ГАЕЧНЫХ «ВОРОНЬЯ ЛАПА» 3/8"DR НА ДЕРЖАТЕЛЕ, 10-19 ММ, 10 ПР.



Арт.	Код
R19H310S	48420

КЛЮЧ ГАЕЧНЫЙ КОМБИНИРОВАННЫЙ ТРЕЩОТОЧНЫЙ



Арт.	Размер (мм)	Код
W45108	8	47385
W45109	9	48081
W45110	10	47386
W45111	11	48082
W45112	12	47387
W45113	13	47388
W45114	14	48083
W45115	15	48084
W45116	16	48085
W45117	17	48086
W45118	18	48087
W45119	19	48088
W45122	22	48089
W45124	24	48090
W45127	27	49020
W45130	30	48934
W45132	32	49021
W45136	36	49022

НАБОР КЛЮЧЕЙ ГАЕЧНЫХ КОМБИНИРОВАННЫХ ТРЕЩОТОЧНЫХ НА ДЕРЖАТЕЛЕ, 10-19 ММ, 7 ПР.



Арт.	Код
W45107S	47741
Содержание: 10, 11, 12, 13, 14, 17, 19 мм	

НАБОР КЛЮЧЕЙ ГАЕЧНЫХ КОМБИНИРОВАННЫХ ТРЕЩОТОЧНЫХ НА ДЕРЖАТЕЛЕ, 10-19 ММ, 8 ПР.



Арт.	Код
W45108S	47988
Содержание: 10, 11, 12, 13, 14, 15, 17, 19 мм	

НАБОР КЛЮЧЕЙ ГАЕЧНЫХ КОМБИНИРОВАННЫХ ТРЕЩОТОЧНЫХ НА ДЕРЖАТЕЛЕ, 8-19 ММ, 8 ПР.



Арт.	Код
W45308S	48389
Содержание: 8, 10, 12, 13, 14, 15, 17, 19 мм	

НАБОР КЛЮЧЕЙ ГАЕЧНЫХ КОМБИНИРОВАННЫХ ТРЕЩОТОЧНЫХ НА ДЕРЖАТЕЛЕ, 8-24 ММ, 16 ПР.



Арт.	Код
W45516S	48705
Содержание: 8, 9, 10, 11, 12, 13, 14, 15, 16, 17, 18, 19, 21, 22, 23, 24 мм	

НАБОР КЛЮЧЕЙ ГАЕЧНЫХ КОМБИНИРОВАННЫХ ТРЕЩОТОЧНЫХ С АКСЕССУАРАМИ В КЕЙСЕ, 8-32 ММ, 17 ПР.



Арт.	Код
W45117S	48739
Содержание: Ключи гаечные комбинированные трещоточные, 13 шт.: 8, 10, 12, 13, 14, 17, 19, 21, 22, 24, 27, 30, 32 мм; Переходники, 4 шт.: 3/8"DR, 1/2"DR, 3/4"DR, для вставок-бит 1/4"HDR; Пластиковый кейс.	

НАБОР КЛЮЧЕЙ ГАЕЧНЫХ КОМБИНИРОВАННЫХ ТРЕЩОТОЧНЫХ С АКСЕССУАРАМИ НА ДЕРЖАТЕЛЕ, 10-19 ММ, 8 ПР.



Арт.	Код
W45508S	48880
Содержание: ключи комбинированные трещоточные 10, 13, 17, 19 мм адаптеры 1/4"DR, 3/8"DR, 1/2"DR, адаптер для бит 1/4"HDR	

НАБОР КЛЮЧЕЙ ГАЕЧНЫХ КОМБИНИРОВАННЫХ ТРЕЩОТОЧНЫХ С АКСЕССУАРАМИ В кейсе, 8-19 мм, 10 пр.



Арт.	Код
W45110S	48879
Содержание: ключи комбинированные трещоточные 8, 10, 12, 13, 17, 19 мм адаптеры 1/4"DR, 3/8"DR, 1/2"DR, адаптер для бит 1/4"HDR	

КЛЮЧ ГАЕЧНЫЙ КОМБИНИРОВАННЫЙ ТРЕЩОТОЧНЫЙ С РЕВЕРСОМ



Арт.	Размер (мм)	Код
W60108	8	49294
W60110	10	47647
W60111	11	49295
W60112	12	47648
W60113	13	47649
W60114	14	49296
W60115	15	49297
W60117	17	48360
W60118	18	49298
W60119	19	48361
W60122	22	46315
W60124	24	46316

КЛЮЧ ГАЕЧНЫЙ КОМБИНИРОВАННЫЙ ТРЕЩОТОЧНЫЙ КАРДАННЫЙ



Арт.	Размер (мм)	Код
W66108	8	48362
W66109	9	49278
W66110	10	48363
W66111	11	49279
W66112	12	48364
W66113	13	48365
W66114	14	49280
W66115	15	49281
W66116	16	48366
W66117	17	48368
W66118	18	48369
W66119	19	48367

КЛЮЧ ГАЕЧНЫЙ НАКИДНОЙ ТРЕЩОТОЧНЫЙ



Арт.	Размер (мм)	Код
W680809	8x9	48891
W680810	8x10	48892
W681011	10x11	48893
W681213	12x13	48895
W681415	14x15	48896
W681618	16x18	48897
W681719	17x19	48898

НАБОР КЛЮЧЕЙ ГАЕЧНЫХ НАКИДНЫХ ТРЕЩОТОЧНЫХ НА ДЕРЖАТЕЛЕ, 8-19 мм, 6 пр.



Арт.	Код
W68106S	48894
Содержание: 8x9, 10x11, 12x13, 14x15, 16x18, 17x19 мм	

КЛЮЧ ГАЕЧНЫЙ РАЗРЕЗНОЙ С ГИБКОЙ ГОЛОВКОЙ



Арт.	Размер (мм)	Код
W24A10606	6	49719
W24A10707	7	49720
W24A10808	8	49721
W24A10909	9	49722
W24A11010	10	49723
W24A11111	11	49724
W24A11212	12	49725
W24A11313	13	49726
W24A11414	14	49727
W24A11515	15	49728
W24A11616	16	49729
W24A11717	17	49730
W24A11818	18	49731
W24A11919	19	49732
W24A12121	20	49733
W24A12222	22	49734
W24A12424	24	49735
W24A12727	27	49738

КЛЮЧ ГАЕЧНЫЙ РАДИУСНЫЙ ШАРНИРНЫЙ



Арт.	Размер (мм)	Рабочий диапазон (мм)	Код
WP7135	145	13-35	46181
WP7150	180	35-50	46182
WP7180	240	50-80	46183
WP7120	275	80-120	46180
WP71180	380	120-180	46179

КЛЮЧ РАЗВОДНОЙ



Арт.	Размер (мм)	Рабочий диапазон (мм)	Код
W27AS6	150	0-20	48042
W27AS8	200	0-24	48043
W27AS10	250	0-29	48099
W27AS12	300	0-34	48044

КЛЮЧ РАЗВОДНОЙ ЭРГОНОМИЧНЫЙ С ПЛАСТИКОВОЙ РУЧКОЙ



Арт.	Размер (мм)	Рабочий диапазон (мм)	Код
W27AT6	150	0-19	48045
W27AT8	200	0-24	48046
W27AT10	250	0-29	48047
W27AT12	300	0-34	48048

КЛЮЧ РАЗВОДНОЙ С УВЕЛИЧЕННЫМ ДИАПАЗОНОМ



Арт.	Размер (мм)	Рабочий диапазон (мм)	Код
W27AE8	200	0-38	48719

КЛЮЧ РАЗВОДНОЙ РЕЕЧНЫЙ



Арт.	Размер (мм)	Рабочий диапазон (мм)	Код
W27AK8	200	0-24	48869

КЛЮЧ РАЗВОДНОЙ С ОБЛЕГЧЕННОЙ РУКОЯТКОЙ



Арт.	Размер (мм)	Рабочий диапазон (мм)	Код
W27AL8	200	0-32	46314
W27AL10	250	0-43	46313

КЛЮЧ РАЗВОДНОЙ ОБЛЕГЧЕННЫЙ ТРЕЩОТОЧНЫЙ



Арт.	Размер (мм)	Рабочий диапазон, мм	Код
W27AR8	200	0-26	46340
W27AR10	250	0-35	46334

КЛЮЧ ГАЕЧНЫЙ КАРДАННЫЙ



Арт.	Размер (мм)	Код
W43A0607	6x7	49001
W43A0809	8x9	49002
W43A1012	10x12	49003
W43A1213	12x13	47421
W43A1214	12x14	49005
W43A1415	14x15	49006
W43A1417	14x17	49007
W43A1617	16x17	49008
W43A1719	17x19	47422
W43A1819	18x19	49009

НАБОР КЛЮЧЕЙ ГАЕЧНЫХ КАРДАННЫХ В кейсе, 8-19 мм, 6 ПР.



Арт.	Код
W43A106S	47401

Содержание: 8x9, 10x11, 12x13, 14x15, 16x17, 18x19 мм

КЛЮЧ ГАЕЧНЫЙ НАКИДНОЙ СТАРТЕРНЫЙ



Арт.	Размер (мм)	Код
W6510810	8x10	48037
W6511012	10x12	48038
W6511113	11x13	49364
W6511214	12x14	49286
W6511315	13x15	48039
W6511417	14x17	49365
W6511517	15x17	48040
W6511618	16x18	49366
W6511719	17x19	49367
W6511922	19x22	48041

КЛЮЧ ТРУБНЫЙ



Арт.	Размер (мм)	Код
W2808	8" (200)	48697
W2810	10" (250)	48698
W2812	12" (300)	48699
W2814	14" (350)	48700
W2818	18" (450)	48701
W2824	24" (600)	48702
W2836	36" (900)	48703
W2848	48" (1200)	48704



Головки торцевые

ГОЛОВКА ТОРЦЕВАЯ 1/4"DR



Арт.	Размер (мм)	Код
S04H2104	4	48035

S04H21045	4,5	47989
S04H2105	5	47990
S04H21055	5,5	47991
S04H2106	6	47992
S04H2107	7	47993
S04H2108	8	47994
S04H2109	9	47995
S04H2110	10	47996
S04H2111	11	47997
S04H2112	12	47998
S04H2113	13	47999
S04H2114	14	48538

ГОЛОВКА ТОРЦЕВАЯ ГЛУБОКАЯ 1/4"DR



Арт.	Размер (мм)	Код
S04HD2104	4	48000
S04HD21045	4,5	48094
S04HD2105	5	48759
S04HD21055	5,5	48001
S04HD2106	6	48002
S04HD2107	7	48003
S04HD2108	8	48004
S04HD2109	9	48005
S04HD2110	10	47230
S04HD2111	11	48006
S04HD2112	12	48007
S04HD2113	13	48008

ГОЛОВКА ТОРЦЕВАЯ SUPER TECH 1/4"DR



Арт.	Размер	Код
S68H2103	3.2 мм, 1/8", E4	46187
S68H2104	4 мм, 5/32", E5	46188
S68H21045	4,5 мм	46189
S68H2105	5 мм, 3/16", E6	46190
S68H21055	5.5 мм, 5/32", E7	46191
S68H2106	6 мм, E8	46192
S68H2107	7 мм, 7/32"	46193
S68H2108	8 мм, 5/16", E10	46194
S68H2109	9 мм, 11/32", E11	46195
S68H2110	10 мм, 3/8", E12	46196
S68H2111	11 мм, 7/16", E14	46197
S68H2112	12 мм, 5/32"	46198
S68H2113	13 мм, 1/2", E16	46199

ГОЛОВКА ТОРЦЕВАЯ 3/8"DR



Арт.	Размер (мм)	Код
S04H3106	6	48009
S04H3107	7	48010
S04H3108	8	48011
S04H3109	9	48012
S04H3110	10	48013
S04H3111	11	48014
S04H3112	12	48015
S04H3113	13	48016
S04H3114	14	47565
S04H3115	15	48036
S04H3116	16	48017
S04H3117	17	48018
S04H3118	18	48019
S04H3119	19	48020
S04H3120	20	48021
S04H3121	21	48022
S04H3122	22	48023
S04H3124	24	48024

ГОЛОВКА ТОРЦЕВАЯ SUPER TECH 3/8"DR



Арт.	Размер	Код
S68H3109	9 мм, 11/32", E11	46200
S68H3110	10 мм, 3/8", E12	46201
S68H3111	11 мм, 7/16", E14	46202
S68H3112	12 мм, 5/32"	46203
S68H3113	13 мм, 1/2", E16	46204
S68H3114	14 мм, 9/16", E18	46205
S68H3115	15 мм, 19/32"	46206
S68H3116	16 мм, 5/8", E20	46207
S68H3117	17 мм, 21/32"	46208
S68H3118	18 мм, 11/16", E22	46209
S68H3119	19 мм, 3/4", E24	46210

ГОЛОВКА ТОРЦЕВАЯ 1/2"DR

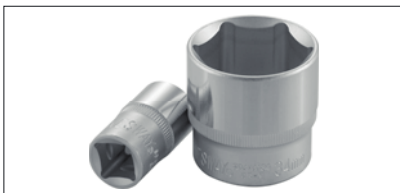

Арт.	Размер (мм)	Код
S04H4108	8	47205
S04H4109	9	47206
S04H4110	10	47207
S04H4111	11	47208
S04H4112	12	47209
S04H4113	13	47210
S04H4114	14	47211

S04H4115	15	47212
S04H4116	16	47213
S04H4117	17	47214
S04H4118	18	47215
S04H4119	19	47216
S04H4120	20	47217
S04H4121	21	47218
S04H4122	22	47219
S04H4123	23	47220
S04H4124	24	47221
S04H4125	25	47222
S04H4126	26	47224
S04H4127	27	47390
S04H4128	28	47225
S04H4129	29	47226
S04H4130	30	47227
S04H4132	32	47447
S04H4134	34	48025
S04H4136	36	48148

ГОЛОВКА ТОРЦЕВАЯ ГЛУБОКАЯ 1/2"DR



Арт.	Размер (мм)	Код
S04HD4108	8	47231
S04HD4109	9	47232
S04HD4110	10	47233
S04HD4111	11	47234
S04HD4112	12	47235
S04HD4113	13	47236
S04HD4114	14	47237
S04HD4115	15	47238
S04HD4116	16	47239
S04HD4117	17	47240
S04HD4118	18	47241
S04HD4119	19	47242
S04HD4120	20	47391
S04HD4121	21	47244
S04HD4122	22	47245
S04HD4123	23	47246
S04HD4124	24	47247
S04HD4127	27	47248
S04HD4128	28	47249
S04HD4130	30	47250
S04HD4132	32	47251

ГОЛОВКА ТОРЦЕВАЯ SUPER TECH 1/2"DR



Арт.	Размер	Код
S68H4114	14 мм, 9/16", E18	46211

S68H4115	15 мм, 19/32"	46212
S68H4116	16 мм, 5/8", E20	46213
S68H4117	17 мм, 21/32"	46214
S68H4118	18 мм, 11/16", E22	46215
S68H4119	19 мм, 3/4", E24	46216
S68H4120	20 мм, 25/32"	46217
S68H4121	21 мм, 13/16", E26	46218
S68H4122	22 мм, 7/8", E28	46219
S68H4123	23 мм, 29/32", E28	46220
S68H4124	24 мм, 15/16", E30	46221
S68H4127	27 мм, 1-1/16", E34	46222
S68H4130	30 мм, 1-3/16", E38	46223
S68H4132	32 мм, 1-1/4", E40	46224

НАБОР ГОЛОВОК ТОРЦЕВЫХ ГЛУБОКИХ 1/2"DR В кейсе, 10-24 мм, 11 пр.



Арт.	Код
S04HD411S	47243

Содержание: 10, 11, 13, 14, 15, 17, 19, 21, 22, 24 мм

НАБОР ГОЛОВОК ТОРЦЕВЫХ ГЛУБОКИХ MAXI-DRIVE 1/2"DR НА ДЕРЖАТЕЛЕ, 11-32 мм, 13 пр.



Арт.	Код
S05HD4113S	49081

Содержание: 11, 13, 14, 15, 17, 19, 21, 22, 23, 24, 27, 30, 32 мм

НАБОР ГОЛОВОК ТОРЦЕВЫХ ГЛУБОКИХ MAXI-DRIVE 1/2"DR НА ДЕРЖАТЕЛЕ, SAE 7/16"-1-1/4", 13 пр.



Арт.	Код
S05HD4213S	49082

Содержание: 7/16", 1/2", 9/16", 5/8", 11/16", 3/4", 13/16", 7/8", 15/16", 1", 1-1/16", 1-1/8", 1-1/4"

**ГОЛОВКА ТОРЦЕВАЯ
12-ГРАННАЯ 1/2"DR**



Арт.	Размер (мм)	Код
S04H4908	8	47406
S04H4909	9	48149
S04H4910	10	47407
S04H4911	11	48026
S04H4912	12	47408
S04H4913	13	47409
S04H4914	14	47410
S04H4915	15	47411
S04H4916	16	47412
S04H4917	17	47413
S04H4918	18	48027
S04H4919	19	47414
S04H4920	20	48030
S04H4921	21	47415
S04H4922	22	48168
S04H4923	23	48031
S04H4924	24	48032
S04H4925	25	47956
S04H4926	26	47957
S04H4927	27	47958
S04H4928	28	47959
S04H4929	29	47960
S04H4930	30	47416
S04H4932	32	47417
S04H4934	34	46338
S04H4936	36	46339

**НАБОР ГОЛОВОК ТОРЦЕВЫХ
12-ГРАННЫХ 1/2"DR
НА ДЕРЖАТЕЛЕ, 10-24 ММ, 13 ПР.**



Арт.	Код
S05H4113S	49078

Содержание: 10, 12, 13, 14, 15, 16, 17, 18, 19, 20, 21, 22, 24 мм

**НАБОР ГОЛОВОК ТОРЦЕВЫХ
12-ГРАННЫХ 1/2"DR НА ДЕРЖА-
ТЕЛЕ, SAE 3/8"-1-1/8", 13 ПР.**



Арт.	Код
S05H4213S	49079

Содержание: 3/8", 7/16", 1/2", 9/16", 5/8", 11/16", 3/4", 13/16", 7/8", 15/16", 1", 1-1/16", 1-1/8"

**ГОЛОВКА ТОРЦЕВАЯ ГЛУБОКАЯ
12-ГРАННАЯ 1/2"DR**



Арт.	Размер (мм)	Код
S04HD4708	8	49058
S04HD4709	9	49059
S04HD4710	10	49060
S04HD4711	11	49061
S04HD4712	12	49062
S04HD4713	13	49063
S04HD4714	14	49144
S04HD4715	15	49064
S04HD4716	16	49065
S04HD4717	17	49066
S04HD4718	18	49067
S04HD4719	19	49068
S04HD4720	20	49069
S04HD4721	21	49070
S04HD4722	22	49071
S04HD4723	23	49072
S04HD4724	24	49073
S04HD4725	25	49145
S04HD4726	26	49146
S04HD4727	27	49074
S04HD4728	28	49075
S04HD4729	29	49192
S04HD4730	30	49076
S04HD4732	32	49077

ГОЛОВКА ТОРЦЕВАЯ 3/4"DR



Арт.	Размер (мм)	Код
S04H6119	19	47716
S04H6121	21	47717
S04H6122	22	47718
S04H6123	23	47719
S04H6124	24	47720
S04H6126	26	47721
S04H6127	27	47722
S04H6128	28	47723
S04H6129	29	47724
S04H6130	30	47725
S04H6132	32	47726
S04H6133	33	47754
S04H6134	34	47727
S04H6135	35	47728
S04H6136	36	47729
S04H6138	38	47730
S04H6141	41	47755
S04H6146	46	47731
S04H6150	50	47732
S04H6152	52	49736
S04H6155	55	47733
S04H6160	60	47734
S04H6165	65	48187
S04H6170	70	48188

**ГОЛОВКА ТОРЦЕВАЯ
12-ГРАННАЯ 3/4"DR**



Арт.	Размер (мм)	Код
S04H6319	19	49142
S04H6321	21	49166
S04H6322	22	49167
S04H6324	24	49168
S04H6327	27	49143
S04H6330	30	49055
S04H6332	32	49056
S04H6334	34	49169
S04H6336	36	49035
S04H6338	38	49170
S04H6340	40	49171
S04H6341	41	49172
S04H6346	46	49173
S04H6350	50	49057

ГОЛОВКА ТОРЦЕВАЯ 1"DR



Арт.	Размер (мм)	Код
S04H8136	36	48674
S04H8138	38	48675
S04H8141	41	48676
S04H8146	46	48677
S04H8150	50	48678
S04H8154	54	48679
S04H8155	55	48680
S04H8158	58	48681
S04H8160	60	48682
S04H8163	63	48683
S04H8165	65	48684
S04H8167	67	48685
S04H8170	70	48686
S04H8171	71	48687
S04H8175	75	48688
S04H8177	77	48689
S04H8180	80	48690

**ГОЛОВКА ТОРЦЕВАЯ 1/4"DR
ВНЕШНИЙ TORX®**



Арт.	Размер	Код
S06H204	E-4	49698
S06H205	E-5	49699
S06H206	E-6	49700
S06H207	E-7	49701
S06H208	E-8	49702
S06H210	E-10	46376

**ГОЛОВКА ТОРЦЕВАЯ 3/8"DR
ВНЕШНИЙ TORX®**



Арт.	Размер	Код
S06H308	E-8	49703
S06H310	E-10	48534
S06H311	E-11	49704
S06H312	E-12	49705
S06H314	E-14	49706
S06H316	E-16	49707
S06H318	E-18	49708
S06H320	E-20	49709

**НАБОР ГОЛОВОК ТОРЦЕВЫХ
1/4", 3/8", 1/2"DR НА ДЕРЖАТЕЛЕ,
ВНЕШНИЙ TORX®, E4-E24, 14 ПР.**



Арт.	Код
S06H414S	47262

Содержание: 1/4"DR, 5 шт.: E4, E5, E6, E7, E8;
3/8"DR, 4 шт.: E10, E11, E12, E14;
1/2"DR, 5 шт.: E16, E18, E20, E22, E24

**ГОЛОВКА ТОРЦЕВАЯ 1/2"DR
ВНЕШНИЙ TORX®**

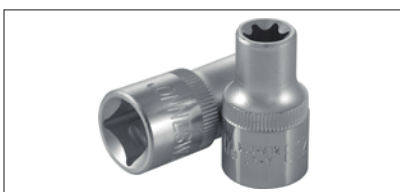

Арт.	Размер	Код
S06H410	E-10	49710
S06H411	E-11	49711
S06H412	E-12	49712
S06H414	E-14	49713
S06H416	E-16	49714
S06H418	E-18	49715
S06H420	E-20	49716
S06H422	E-22	49717
S06H424	E-24	49718

**ГОЛОВКА ТОРЦЕВАЯ
СВЕЧНАЯ 1/2"DR**



Арт.	Размер (мм)	Код
S17H4116	16	47270
S17H4121	21	47271

**ГОЛОВКА ТОРЦЕВАЯ СВЕЧНАЯ
С МАГНИТНЫМ ДЕРЖАТЕЛЕМ
1/2"DR**



Арт.	Размер (мм)	Код
S17M4116	16	47939
S17M4121	21	47940

**ГОЛОВКА ТОРЦЕВАЯ СВЕЧНАЯ
УДЛИНЕННАЯ 12-ГРАННЯЯ
3/8"DR, 14 ММ, L-250 ММ**



Арт.	Код
AI050092	48935

**КЛЮЧ Т-ОБРАЗНЫЙ
С ТОРЦЕВОЙ ГОЛОВКОЙ**

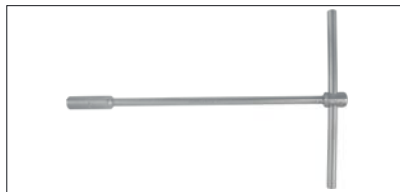

Арт.	Размер (мм)	Код
S40H108	8	47893
S40H109	9	47894
S40H110	10	47895
S40H111	11	47896
S40H112	12	47897
S40H113	13	47898
S40H114	14	47899

**КЛЮЧ Т-ОБРАЗНЫЙ
3-Х СТОРОННИЙ С ТОРЦЕВЫМИ
ГОЛОВКАМИ, 140-130 ММ**



Арт.	Размер (мм)	Код
S41H0812	8x10x12	47301
S41H0813	8x10x13	49841

**НАБОР ГОЛОВОК ТОРЦЕВЫХ
УДАРНЫХ 3/8"DR В КЕЙСЕ,
8-19 ММ, 12 ПР.**



Арт.	Код
S03A3112S	48505

Содержание: 8, 9, 10, 11, 12, 13, 14, 15, 16,
17, 18, 19 мм

**НАБОР ГОЛОВОК
ТОРЦЕВЫХ УДАРНЫХ
ГЛУБОКИХ 3/8"DR
В КЕЙСЕ, 10-19 ММ, 8 ПР.**



Арт.	Код
S03AD3108S	48506

Содержание: 8, 10, 11, 13, 14, 16, 17, 19 мм

**ГОЛОВКА ТОРЦЕВАЯ
УДАРНАЯ 1/2"DR**



Арт.	Размер (мм)	Код
S03A4109	9	47825
S03A4110	10	47182
S03A4111	11	47826
S03A4112	12	47184
S03A4113	13	47185
S03A4114	14	47827
S03A4115	15	47828
S03A4116	16	47829
S03A4117	17	47186
S03A4118	18	47830
S03A4119	19	47187
S03A4121	21	47188
S03A4122	22	47832
S03A4123	23	47833
S03A4124	24	47834
S03A4127	27	47837
S03A4130	30	47840
S03A4132	32	47842
S03A4136	36	46387

**НАБОР ГОЛОВОК ТОРЦЕВЫХ
УДАРНЫХ 1/2"DR В КЕЙСЕ,
10-24 ММ, 11 ПР.**



Арт.	Код
S03A4111S	47183

Содержание: 10, 11, 12, 13, 14, 16, 17, 19,
21, 22, 24 мм



ГОЛОВКА ТОРЦЕВАЯ УДАРНАЯ ГЛУБОКАЯ 1/2"DR



Арт.	Размер (мм)	Код
S03AD4109	9	47844
S03AD4110	10	47192
S03AD4112	12	47194
S03AD4113	13	47195
S03AD4114	14	47846
S03AD4115	15	47847
S03AD4117	17	47196
S03AD4119	19	47197
S03AD4121	21	47198
S03AD4122	22	47851
S03AD4124	24	47853
S03AD4127	27	47856
S03AD4130	30	47859
S03AD4132	32	47861
S03AD4136	36	46590

НАБОР ГОЛОВЕК ТОРЦЕВЫХ УДАРНЫХ ГЛУБОКИХ 1/2"DR В КЕЙСЕ, 10-24 ММ, 11 ПР.



Арт.	Код
S03AD4111S	47193
Содержание: 10, 11, 12, 13, 14, 16, 17, 19, 21, 22, 24 мм	

ГОЛОВКА ТОРЦЕВАЯ УДАРНАЯ ДЛЯ Л/С ДИСКОВ 1/2"DR



Арт.	Размер (мм)	Код
S03AD4317	17	99427
S03AD4319	19	99428
S03AD4321	21	99429

НАБОР ГОЛОВЕК ТОРЦЕВЫХ УДАРНЫХ ДЛЯ Л/С ДИСКОВ 1/2"DR, В КЕЙСЕ, 17-21 ММ, 3 ПР.



Арт.	Код
S03AD4303S	47494
Содержание: 17, 19, 21 мм	

ГОЛОВКА ТОРЦЕВАЯ УДАРНАЯ ТОНКОСТЕННАЯ ГЛУБОКАЯ ДЛЯ КОЛЕСНЫХ ДИСКОВ 1/2"DR



Арт.	Размер (мм)	Код
S18AD4117	17	48852
S18AD4119	19	48853
S18AD4121	21	48854

НАБОР ГОЛОВЕК ТОРЦЕВЫХ УДАРНЫХ ТОНКОСТЕННЫХ ГЛУБОКИХ ДЛЯ КОЛЕСНЫХ ДИСКОВ, 1/2"DR В КЕЙСЕ, 17-21 ММ, 3 ПР.



Арт.	Код
S18AD4103S	48851
Содержание: 17, 19, 21 мм	

ГОЛОВКА ТОРЦЕВАЯ УДАРНАЯ 3/4"DR



Арт.	Размер (мм)	Код
S03A6117	17	47941
S03A6119	19	47942
S03A6121	21	48960
S03A6122	22	47943
S03A6124	24	47944
S03A6127	27	47945
S03A6130	30	47946
S03A6132	32	47947
S03A6133	33	48574
S03A6134	34	48468
S03A6135	35	48961
S03A6136	36	48339
S03A6138	38	48962
S03A6141	41	47948
S03A6144	44	48963
S03A6146	46	48964
S03A6150	50	48965
S03A6155	55	48966
S03A6160	60	48967
S03A6165	65	48968
S03A6170	70	48969

НАБОР ГОЛОВЕК ТОРЦЕВЫХ УДАРНЫХ 3/4"DR В КЕЙСЕ, 26-38 ММ, 8 ПР.



Арт.	Код
S03A6108S	48531
Содержание: 26, 27, 29, 30, 32, 35, 36, 38 мм	

ГОЛОВКА ТОРЦЕВАЯ УДАРНАЯ ГЛУБОКАЯ 3/4"DR



Арт.	Размер (мм)	Код
S03AD6117	17	48582
S03AD6119	19	48583
S03AD6121	21	48977
S03AD6122	22	48584
S03AD6124	24	48585
S03AD6127	27	48586
S03AD6130	30	48587
S03AD6132	32	48588
S03AD6133	33	48589
S03AD6135	35	48978
S03AD6136	36	47562
S03AD6138	38	48756
S03AD6141	41	48590
S03AD6144	44	48979
S03AD6146	46	48980
S03AD6150	50	48981

НАБОР ГОЛОВЕК ТОРЦЕВЫХ УДАРНЫХ ГЛУБОКИХ 3/4"DR В КЕЙСЕ, 20 ПР.



Арт.	Код
S03AD6120S	48706

Содержание:
 Головки торцевые ударные глубокие, 10 шт.:
 24, 27, 30, 32, 33, 34, 35, 36, 41, 46 мм;
 - Удлинитель 200 мм;
 - Шарнир карданный 1 шт.;
 - Адаптеры 2 шт.:
 1"DRx3/4"DR и 1/2"DRx3/4"DR;
 - Кольца 3 шт.;
 - Штифты 3 шт.;
 - Пластиковый кейс.

**ГОЛОВКА ТОРЦЕВАЯ
УДАРНАЯ 1"DR**



Арт.	Размер (мм)	Код
S03A8124	24	48970
S03A8127	27	48971
S03A8130	30	48316
S03A8132	32	48317
S03A8133	33	48577
S03A8134	34	48318
S03A8135	35	48972
S03A8136	36	48319
S03A8138	38	48320
S03A8141	41	48321
S03A8144	44	48322
S03A8146	46	48323
S03A8150	50	48324
S03A8155	55	48325
S03A8160	60	48326
S03A8165	65	48327
S03A8170	70	48328
S03A8175	75	48973
S03A8176	76	48974
S03A8178	78	48975
S03A8180	80	48976
S03A8190	90	49034

**НАБОР ГОЛОВЕК ТОРЦЕВЫХ
УДАРНЫХ 1"DR В КЕЙСЕ,
24-50 ММ, 9 ПР.**



Арт.	Код
S03A8109S	48315

Содержание: 24, 27, 30, 32, 35, 38, 41, 46, 50 мм

**ГОЛОВКА ТОРЦЕВАЯ УДАРНАЯ
ГЛУБОКАЯ 1"DR**



Арт.	Размер (мм)	Код
S03AD8124	24	48591
S03AD8127	27	48592
S03AD8130	30	48593
S03AD8132	32	48594
S03AD8133	33	48595
S03AD8134	34	48596
S03AD8135	35	48982
S03AD8136	36	48597
S03AD8141	41	48598
S03AD8146	46	48599

S03AD8150	50	48600
S03AD8155	55	48601
S03AD8160	60	48602
S03AD8165	65	48603
S03AD8170	70	48604
S03AD8175	75	48983



**Приводы, воротки,
трещотки**

ВОРОТОК ШАРНИРНЫЙ



Арт.	Размер (мм)	Код
S22H21130	1/4"x130	47561
S22H21150	1/4"x150	46488
S22H31200	3/8"x200	47282
S22H41375	1/2"x375	47283
S22H41450	1/2"x450	47284
S22H41600	1/2"x600	47285
S22H6500	3/4"x500	47986

**РЕМОНТНЫЙ КОМПЛЕКТ ДЛЯ
ВОРОТКА**



Арт.	Для воротка	Код
S22H21130RK	S22H21130	48271
S22H21150RK	S22H21150	46388
S22H31200RK	S22H31200	48211
S22H41375RK	S22H41375	48212
S22H41450RK	S22H41450	48213

**РЕМОНТНЫЙ КОМПЛЕКТ ДЛЯ
ГИБКОЙ РУКОЯТКИ S22H41600**

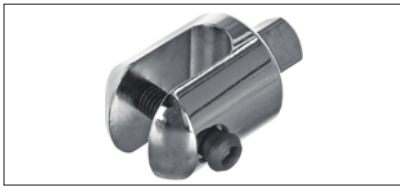

Арт.	Код
S22H41600RK	48214

ВОРОТОК Т-ОБРАЗНЫЙ



Арт.	Размер	Код
S23H21110	1/4"	46377
S23H21130	1/4"	47286
S23H31200	3/8"	47287

S23H41250	1/2"	47288
S23H41300	1/2"	47289
S23H6450	3/4"	48340
S23H6500	3/4"	48173
S23H8660	1"	48692

ВОРОТОК Г-ОБРАЗНЫЙ 1/2"DR



Арт.	Размер (мм)	Код
S25H4300	260	46592
S25H414	365	49216

ВОРОТОК Г-ОБРАЗНЫЙ 3/4"DR



Арт.	Размер (мм)	Код
S41H612	300	48341
S41H618	400	48342

**ВОРОТОК Г-ОБРАЗНЫЙ 3/4"DR
С ТЕЛЕСКОПИЧЕСКОЙ
РУКОЯТКОЙ**



Арт.	Размер (мм)	Код
S41H630T	470-730	49244

ВОРОТОК КОЛЕНЧАТЫЙ 1/2"DR

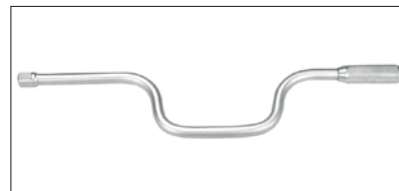

Арт.	Размер (мм)	Код
S41H41	412	48404

**РУКОЯТКА ОТВЕРТОЧНАЯ
1/4"DR**



Арт.	Размер (мм)	Код
S26H2150	150	47705

**РУКОЯТКА ТРЕЩОТОЧНАЯ
1"DR, 24 ЗУБЦА, 775 ММ**



Арт.	Код
R12082	48718

**РЕМОНТНЫЙ КОМПЛЕКТ
ДЛЯ РУКОЯТОК ТРЕЩОТОЧНЫХ
С РЕВЕРСОМ, 24 ЗУБЦА**



Арт.	Размер	Код
R1206-R	3/4"DR	48789
R12082-R	1"DR	49019

**РЕМОНТНЫЙ КОМПЛЕКТ ДЛЯ
РУКОЯТКИ ТРЕЩОТОЧНОЙ
R3904, 1/2"DR, 24 ЗУБЦА**



Арт.	Код
R3904RK	47549

**РЕМОНТНЫЙ КОМПЛЕКТ
ДЛЯ РУКОЯТОК ТРЕЩОТОЧНЫХ,
24 ЗУБЦА**



Арт.	Размер	Код
R0602RK	1/4"DR	47540
R0603RK	3/8"DR	47541
R0604RK	1/2"DR	47542

**РУКОЯТКА ТРЕЩОТОЧНАЯ
УКОРОЧЕННАЯ, 36 ЗУБЦОВ**



Арт.	Размер	Длина (мм)	Код
R2902B	1/4"DR	100	47153
R2903B	3/8"DR	130	47156
R2904B	1/2"DR	170	47159

**РУКОЯТКА ТРЕЩОТОЧНАЯ,
36 ЗУБЦОВ**



Арт.	Размер	Длина (мм)	Код
R2902	1/4"DR	145	47151
R2903	3/8"DR	185	47154
R2904	1/2"DR	280	47157

**РУКОЯТКА ТРЕЩОТОЧНАЯ,
36 ЗУБЦОВ**



Арт.	Размер	Длина (мм)	Код
R2902A	1/4"DR	125	47152
R2903A	3/8"DR	170	47155
R2904A	1/2"DR	280	47158

**РЕМОНТНЫЙ КОМПЛЕКТ ДЛЯ
РУКОЯТОК ТРЕЩОТОЧНЫХ,
36 ЗУБЦОВ**



Арт.	Для трещоток:	Код
R2902RK	R2902, R2902A, R2902B, R4202	47516
R2903RK	R2903, R2903A, R2903B, R4103	47517
R2904RK	R2904, R2904A, R2904B, R4104	47518

**РУКОЯТКА ТРЕЩОТОЧНАЯ
УКОРОЧЕННАЯ С ШАРНИРОМ,
36 ЗУБЦОВ**



Арт.	Размер	Длина (мм)	Код
R4202	1/4"DR	125	48439
R4404	1/2"DR	190	46384

**РУКОЯТКА ТРЕЩОТОЧНАЯ
С ШАРНИРОМ, 36 ЗУБЦОВ**



Арт.	Размер	Длина (мм)	Код
R4102	1/4"DR	155	46382
R4103	3/8"DR	240	48437
R4104	1/2"DR	290	48438

**РУКОЯТКА ТРЕЩОТОЧНАЯ
УКОРОЧЕННАЯ, 48 ЗУБЦОВ**



Арт.	Размер	Длина (мм)	Код
R3802	1/4"DR	90	47171
R3803	3/8"DR	115	47172
R3804	1/2"DR	150	47173

**РУКОЯТКА ТРЕЩОТОЧНАЯ,
48 ЗУБЦОВ**



Арт.	Размер	Длина (мм)	Код
R3602	1/4"DR	130	47165
R3603	3/8"DR	200	47166
R3604	1/2"DR	250	47167

**РУКОЯТКА ТРЕЩОТОЧНАЯ,
48 ЗУБЦОВ**



Арт.	Размер	Длина (мм)	Код
R3702	1/4"DR	135	47168
R3703	3/8"DR	200	47169
R3704	1/2"DR	250	47170

**РУКОЯТКА ТРЕЩОТОЧНАЯ
УДЛИНЕННАЯ, 48 ЗУБЦОВ**



Арт.	Размер	Длина (мм)	Код
R4602	1/4"DR	180	48848
R4603	3/8"DR	280	48849
R4604	1/2"DR	380	48850

РЕМОНТНЫЙ КОМПЛЕКТ ДЛЯ РУКОЯТОК ТРЕЩОТОЧНЫХ, 48 ЗУБЦОВ



Арт.	Для трещоток:	Код
R3602RK	R3602, R3702, R3802	47546
R3603RK	R3603, R3703, R3803	47547
R3604RK	R3604, R3704, R3804	47548

РУКОЯТКА ТРЕЩОТОЧНАЯ 1/4"DR, МИНИ, 60 ЗУБЦОВ



Арт.	Код
RD03	49306

РУКОЯТКА ТРЕЩОТОЧНАЯ С ШАРНИРОМ 1/2"DR, МИНИ, 60 ЗУБЦОВ



Арт.	Код
RD02	49304

РУКОЯТКА ТРЕЩОТОЧНАЯ ДЛЯ ВСТАВОК-БИТ 1/4"DR, МИНИ, 60 ЗУБЦОВ



Арт.	Код
RD01	49302

РУКОЯТКА ТРЕЩОТОЧНАЯ, 60 ЗУБЦОВ



Арт.	Размер	Длина (мм)	Код
R6802	1/4"DR	140	46030
R6803	3/8"DR	200	46043
R6804	1/2"DR	250	46032

РЕМОНТНЫЙ КОМПЛЕКТ ДЛЯ РУКОЯТОК ТРЕЩОТОЧНЫХ, 60 ЗУБЦОВ



Арт.	Для трещоток:	Код
R6802RK	R6802	46031
R6803RK	R6803	46040
R6804RK	R6804	46033

РУКОЯТКА ТРЕЩОТОЧНАЯ 3/4"DR, 60 ЗУБЦОВ, 500 ММ



Арт.	Код
R1206N	47715

РЕМОНТНЫЙ КОМПЛЕКТ ДЛЯ РУКОЯТКИ ТРЕЩОТОЧНОЙ, 3/4"DR, 60 ЗУБЦОВ



Арт.	Для трещоток:	Код
R1206N-R	R1206N	46080

РУКОЯТКА ТРЕЩОТОЧНАЯ 1"DR, 24 ЗУБЦА



Арт.	Длина (мм)	Код
R12081	675	46380
R12082	775	48718

РУКОЯТКА ТРЕЩОТОЧНАЯ, 72 ЗУБЦА



Арт.	Размер	Длина (мм)	Код
R3502	1/4"DR	135	47162
R3503	3/8"DR	200	47163
R3504	1/2"DR	250	47164

РУКОЯТКА ТРЕЩОТОЧНАЯ, 72 ЗУБЦА



Арт.	Размер	Длина (мм)	Код
R3402	1/4"DR	145	46381
R3403	3/8"DR	195	47160
R3404	1/2"DR	250	47161

РУКОЯТКА ТРЕЩОТОЧНАЯ С ДВОЙНЫМ ХРАПОВИКОМ, 72 ЗУБЦА



Арт.	Размер	Длина (мм)	Код
R5502	1/4"DR	140	49125
R5503	3/8"DR	195	49126
R5504	1/2"DR	250	49127

РЕМОНТНЫЙ КОМПЛЕКТ ДЛЯ РУКОЯТОК ТРЕЩОТОЧНЫХ С ДВОЙНЫМ ХРАПОВИКОМ

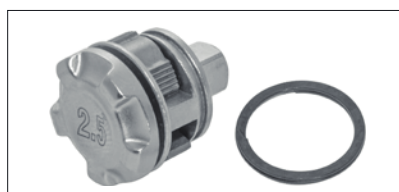

Арт.	Для трещоток:	Код
R5502-RK	R5502	46432
R5504-RK	R5504	46433

РУКОЯТКА ТРЕЩОТОЧНАЯ РОТАЦИОННАЯ СО СКВОЗНЫМ ПРИВОДОМ, 60 ЗУБЦОВ



Арт.	Размер	Длина (мм)	Код
R6602	1/4"DR	180	46297
R6603	3/8"DR	240	46298
R6604	1/2"DR	290	46299

**РУКОЯТКА ТРЕЩОТОЧНАЯ
ТЕЛЕСКОПИЧЕСКАЯ 1/2"DR,
72 ЗУБЦА, 300-440 ММ**



Арт.	Размер	Длина (мм)	Код
R5103	3/8"DR	220-320	46385
R5104	1/2"DR	300-440	48666

**РЕМОНТНЫЙ КОМПЛЕКТ
ДЛЯ РУКОЯТОК ТРЕЩОТОЧ-
НЫХ, 72 ЗУБЦА**



Арт.	Для трещоток:	Код
R3402RK	R3402, R3502	47543
R3403RK	R3403, R3503	47544
R3404RK	R3404, R3504	47545

**РЕМОНТНЫЙ КОМПЛЕКТ
ДЛЯ РУКОЯТКИ
ТЕЛЕСКОПИЧЕСКОЙ, 72 ЗУБЦА**



Арт.	Для трещоток:	Код
R5103RK	R5103	46386
R5104RK	R5104	49252

УДЛИНИТЕЛЬ С ШАРОМ



Арт.	Размер	Длина (мм)	Код
S21H2150	1/4"DR	50	47275
S21H21100	1/4"DR	100	47272
S21H21150	1/4"DR	150	47273
S21H21250	1/4"DR	250	47274
S21H31150	3/8"DR	150	47276
S21H31250	3/8"DR	250	47277
S21H4150	1/2"DR	50	47280
S21H4175	1/2"DR	75	47281
S21H41125	1/2"DR	125	47278
S21H41250	1/2"DR	250	47279

УДЛИНИТЕЛЬ



Арт.	Размер	Длина (мм)	Код
S24H250	1/4"DR	50	47291
S24H275	1/4"DR	75	46359
S24H2100	1/4"DR	100	47290
S24H2150	1/4"DR	150	47389
S24H3150	3/8"DR	150	47292
S24H3300	3/8"DR	300	47293
S24H450	1/2"DR	50	47296
S24H475	1/2"DR	75	47297
S24H4125	1/2"DR	125	47294
S24H4250	1/2"DR	250	47295
S24H4224	1/2"DR	600	48141
S24H4230	1/2"DR	750	48142
S24H4236	1/2"DR	900	48143
S24H6100	3/4"DR	100	48174
S24H6200	3/4"DR	200	48175
S24H6400	3/4"DR	400	48176
S24H8200	1"DR	200	48693
S24H8400	1"DR	400	48694

УДЛИНИТЕЛЬ ГИБКИЙ

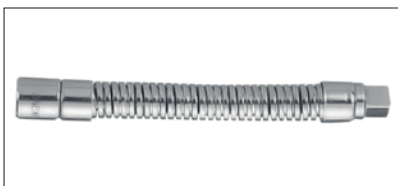

Арт.	Размер	Код
S27H2	1/4"DR	47426
S27H3	3/8"DR	48199
S27H4	1/2"DR	47393

**УДЛИНИТЕЛЬ
ТЕЛЕСКОПИЧЕСКИЙ 1/2"DR**

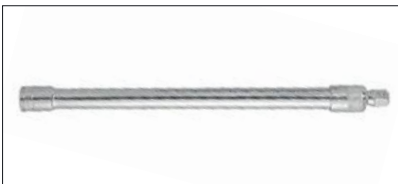

Арт.	Диапазон длины (мм)	Код
S42H410	250-400	47302

**УДЛИНИТЕЛЬ 3Х-СТОРОННИЙ
Т-ОБРАЗНЫЙ**

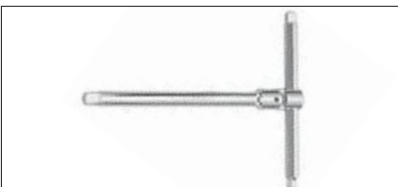

Арт.	Размер	Код
S43H210	1/4"DRx3/8"DRx1/2"DR	47605

**НАБОР УДЛИНИТЕЛЕЙ В КЕЙСЕ,
8 ПР.**



Арт.	Код
S28H08S	47298

Содержание: 1/4"DR: 50, 75, 150 мм,
3/8"DR: 75 и 150 мм; 1/2"DR: 75, 125, 250 мм

УДЛИНИТЕЛЬ УДАРНЫЙ 1/2"DR



Арт.	Длина (мм)	Код
S03A4E4	100	48402
S03A4E6	150	48403

УДЛИНИТЕЛЬ УДАРНЫЙ 3/4"DR



Арт.	Длина (мм)	Код
S03A6E06	150	48575
S03A6E10	250	48569

УДЛИНИТЕЛЬ УДАРНЫЙ 1"DR



Арт.	Длина (мм)	Код
S03A8E08	200	48578
S03A8E10	250	48570
S03A8E13	325	48580

ШАРНИР КАРДАнный



Арт.	Размер	Код
S15H240	1/4"DR	47263
S15H356	3/8"DR	47264
S15H472	1/2"DR	47265
S15H6109	3/4"DR	49559

ШАРНИР КАРДАНЫЙ С ПРУЖИНОЙ



Арт.	Размер	Код
S15G2	1/4"DR	49128
S15G3	3/8"DR	49129
S15G4	1/2"DR	49130

ШАРНИР КАРДАНЫЙ УДАРНЫЙ



Арт.	Размер	Код
S03A4U4	1/2"DR	47191
S03A6U6	3/4"DR	48576
S03A8U8	1"DR	48581

ШАРНИР КАРДАНЫЙ УДАРНЫЙ ТРЕХСЕКЦИОННЫЙ



Арт.	Размер	Длина (мм)	Код
S03A3DT	3/8"DR	87	46311
S03A4DT	1/2"DR	104	46312

ПЕРЕХОДНИК



Арт.	Размер	Код
S16H1438	1/4"DR(F) x 3/8"DR (M)	47268
S16H3812	3/8"DR (F) x 1/2"DR (M)	47269
S16H1234	1/2"DR (F) x 3/4"DR (M)	47266
S16H3410	3/4"DR (F) x 1"DR (M)	48691
S16H3412	3/4"DR (F) x 1/2"DR (M)	47392
S16H1238	1/2"DR (F) x 3/8"DR (M)	47267
S16H3814	3/8"DR (F) x 1/4"DR (M)	47423
S16H1034	1"DR (F) x 3/4"DR (M)	46349

АДАПТЕР-ПЕРЕХОДНИК ДЛЯ УДАРНОГО ИНСТРУМЕНТА



Арт.	Размер	Код
S03A8A6	1"DR (F) x 3/4"DR (M)	48329
S03A4A6	1/2"DR (F) x 3/4"DR (M)	48470
S03A6A4	3/4"DR (F) x 1/2"DR (M)	48314
S03A6A8	3/4"DR (F) x 1"DR(M)	48471

АДАПТЕР ДЛЯ УДЛИНИТЕЛЯ

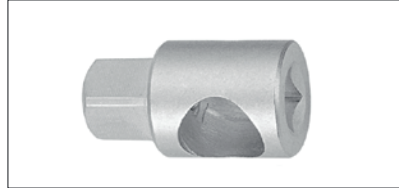

Арт.	Размер	Код
S16H304	3/8"DR (F) x 1/2"DR (M)	47704
S16H403	1/2"DR (F) - 3/8"DR (M)	49085

ПЕРЕХОДНИК 1/4"DRx1/4"HDR



Арт.	Длина (мм)	Код
D150ADP14	50	48459
D1100ADP14	100	48460
D1150ADP14	150	48461

ПЕРЕХОДНИК ДЛЯ МЕХАНИЗИРОВАННОГО ИНСТРУМЕНТА 1/4"HDRx1/4"DR



Арт.	Длина (мм)	Код
D125ADP14	25	46343

ПЕРЕХОДНИК ДЛЯ ВСТАВОК-БИТ



Арт.	Размер	Код
S44H2206	1/4"DR x 1/4"HDR	47424
S44H4110	1/2"DR x 10 мм HDR	47425
S44H4208	1/2"DR x 5/16"DR	46344

ПРИВОДЫ-ПЕРЕХОДНИКИ ДЛЯ РАБОТЫ С ТОРЦЕВЫМИ ГОЛОВКАМИ



Арт.	Привод	Размер, накладки ключа (мм)	Код
W45316S-AD14	1/4"DR	10	46013
W45316S-AD38	3/8"DR	13	46015
W45316S-AD12	1/2"DR	19	46012
W45316S-AD34	3/4"DR	35	46014

ПРИВОД-ПЕРЕХОДНИК ДЛЯ КЛЮЧА НАКИДНОГО И ВСТАВОК-БИТ



Арт.	Размер	Код
W45316S-ADBH14	1/4"HDR, 10 мм	46016

Инструмент для работы с внутренним профилем

ОТВЕРТКА СТЕРЖНЕВАЯ ШЛИЦЕВАЯ HERCULES



Арт.	Размер (мм)	Код
D03S480	SL 4x80	47061
D03S5125	SL 5,5x125	47062
D03S638	SL 6,5x38	47065
D03S6100	SL 6,5x100	47063
D03S6150	SL 6,5x150	47064
D03S8150	SL 8x150	47066

ОТВЕРТКА СТЕРЖНЕВАЯ ШЛИЦЕВАЯ FULL STAR



Арт.	Размер (мм)	Код
D04S480	SL 4x80	47073

Продолжение на следующей странице

D04S5125	SL 5,5x125	47074
D04S638	SL 6,5x38	47077
D04S6100	SL 6,5x100	47075
D04S6150	SL 6,5x150	47076
D04S8150	SL 8x150	47078
D04S350	SL 3x50	47909
D04S575	SL 5,5x75	47910
D04S3150	SL 3x150	47911
D04S5150	SL 5,5x150	47912
D04S5200	SL 5,5x200	47913

ОТВЕРТКА СТЕРЖНЕВАЯ ШЛИЦЕВАЯ ANTI-SLIP GRIP



Арт.	Размер (мм)	Код
D71S250	SL2,4x50	46116
D71S2575	SL2,5x75	46117
D71S360	SL3,0x60	46118
D71S480	SL4,0x80	46122
D71S4100	SL4,0x100	46119
D71S4150	SL4,0x150	46120
D71S4200	SL4,0x200	46121
D71S538	SL5,5x38	46128
D71S575	SL5,5x75	49953
D71S5125	SL5,5x125	46123
D71S5150	SL5,5x150	46124
D71S5200	SL5,5x200	46125
D71S5250	SL5,5x250	46126
D71S5300	SL5,5x300	46127
D71S638	SL6,5x38	49955
D71S6100	SL6,5x100	49954
D71S6150	SL6,5x150	46129
D71S6250	SL6,5x250	46130
D71S6300	SL6,5x300	46131
D71S6400	SL6,5x400	46132
D71S8150	SL8,0x150	46133
D71S8175	SL8,0x175	46134
D71S8200	SL8,0x200	46135
D71S8250	SL8,0x250	46136
D71S8300	SL8,0x300	46137
D71S8400	SL8,0x400	46138
D71S8500	SL8,0x500	46139
D71S9175	SL 9,5x175	49133
D71S10250	SL10,0x250	46115

ОТВЕРТКА СТЕРЖНЕВАЯ ШЛИЦЕВАЯ ANTI-SLIP GRIP



Арт.	Размер (мм)	Код
D77S638	SL6,5x38	46375
D77S6100	SL6,5x100	46374

ОТВЕРТКА СТЕРЖНЕВАЯ ШЛИЦЕВАЯ, УДАРНАЯ, СИЛОВАЯ ПОД КЛЮЧ



Арт.	Размер (мм)	Код
D70S475	SL4x75	46082
D70S5100	SL 5,5x100	47480
D70S6125	SL 6,5x125	47481
D70S6150	SL6,5x150	46083
D70S8150	SL8x150	46084
D70S8175	SL8x175	46085
D70S8200	SL8x200	46086
D70S9175	SL9,5x175	46087
D70S9200	SL9,5x200	46088
D70S9250	SL9,5x250	46089
D70S9300	SL9,5x300	46090

ОТВЕРТКА СТЕРЖНЕВАЯ КРЕСТОВАЯ HERCULES



Арт.	Размер (мм)	Код
D03P180	PH 1x80	47055
D03P238	PH 2x38	47057
D03P2100	PH 2x100	47056
D03P3125	PH 3x125	47058
D03P3150	PH 3x150	47059

ОТВЕРТКА СТЕРЖНЕВАЯ КРЕСТОВАЯ FULL STAR



Арт.	Размер (мм)	Код
D04P180	PH 1x80	47067
D04P238	PH 2x38	47069
D04P2100	PH 2x100	47068
D04P3125	PH 3x125	47070
D04P3150	PH 3x150	47071
D04P138	PH 1x38	47904
D04P060	PH 0x60	47905
D04P175	PH 1x75	47906
D04P275	PH 2x75	47907
D04P2150	PH 2x150	47908

ОТВЕРТКА СТЕРЖНЕВАЯ КРЕСТОВАЯ ANTI-SLIP GRIP

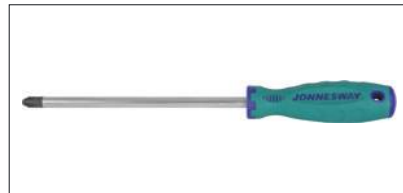

Арт.	Размер (мм)	Код
D71P060	PH0x60	46094
D71P138	PH1x38	46098
D71P175	PH1x75	49950
D71P180	PH1x80	46101
D71P1100	PH1x100	46095
D71P1150	PH1x150	46096
D71P1300	PH1x300	46097
D71P1400	PH1x400	46099
D71P238	PH2x38	49952
D71P2100	PH2x100	49951
D71P2150	PH2x150	46103
D71P2200	PH2x200	46104
D71P2250	PH2x250	46105
D71P2300	PH2x300	46106
D71P2400	PH2x400	46108
D71P3125	PH3x125	46109
D71P3150	PH3x150	46110
D71P3250	PH3x250	46111
D71P3300	PH3x300	46112
D71P3400	PH3x400	46113
D71P3500	PH3x500	46114
D71P4200	PH4x200	49117

ОТВЕРТКА СТЕРЖНЕВАЯ КРЕСТОВАЯ ANTI-SLIP GRIP



Арт.	Размер (мм)	Код
D77P238	PH2x38	46373
D77P2100	PH2x100	46372

ОТВЕРТКА СТЕРЖНЕВАЯ КРЕСТОВАЯ, УДАРНАЯ, СИЛОВАЯ ПОД КЛЮЧ



Арт.	Размер (мм)	Код
D70P175	PH 1x75	47478
D70P2100	PH 2x100	47479
D70P3125	PH 3x125	47915
D70P3150	PH3x150	46081

НАБОР ОТВЕРТОК СТЕРЖНЕВЫХ HERCULES, 6 ПР.



Арт.	Код
D03PR06S	47060
Содержание: SL 4x80, SL 6,5x150, SL 8x150 PH 1x80, PH 2x100, PH 3x125	

НАБОР ОТВЕРТОК СТЕРЖНЕВЫХ FULL STAR, 8 ПР.



Арт.	Код
D04PP08S	47072
Содержание: SL 6,5x38, SL 4x80, SL 5,5x125, SL 6,5x150, PH 1x80, PH 2x38, PH 2x100, PH 3x150	

НАБОР ОТВЕРТОК СТЕРЖНЕВЫХ FULL STAR, 16 ПР.



Арт.	Код
D04PP16	47914
Содержание: SL3x50, SL5,5x75, SL3x150, SL6,5x38, SL5,5x200, SL8x150, SL5,5x125, SL6,5x100, PH1x38, PH0x60, PH0x80, PH1x150, PH2x38, PH2x150, PH3x150, PH1x80	

НАБОР ОТВЕРТОК СТЕРЖНЕВЫХ ANTI-SLIP GRIP, 8 ПР.



Арт.	Код
D71PP08S	48388
Содержание: SL4x80, SL6,5x150, SL5,5x125, SL6,5x38, PH2x38, PH1x80, PH2x100, PH3x150	

НАБОР ОТВЕРТОК СТЕРЖНЕВЫХ УДАРНЫХ, СИЛОВЫХ ПОД КЛЮЧ, 10 ПР.

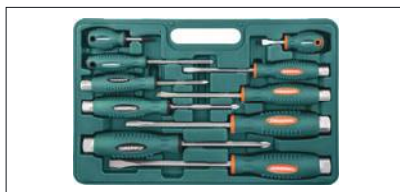

Арт.	Код
D70PP10S	47735
Содержание: SL5,5x100, SL6,5x125, SL8,0x150, SL9,5x175. SL6,5x38; PH2x38, PH1x75, PH2x100, PH3x125; Магнитная рукоятка	

ОТВЕРТКА СТЕРЖНЕВАЯ POZIDRIV® ANTI-SLIP GRIP



Арт.	Размер (мм)	Код
D71Z060	PZ0 x 60	49223
D71Z138	PZ1 x 38	49224
D71Z180	PZ1 x 80	49211
D71Z238	PZ2 x 38	49225
D71Z2100	PZ2 x 100	49226
D71Z3125	PZ3 x 125	49227
D71Z3150	PZ3 x 150	49212
D71Z4200	PZ4 x 200	49228

ОТВЕРТКА СТЕРЖНЕВАЯ POZIDRIV®, УДАРНАЯ, СИЛОВАЯ ПОД КЛЮЧ

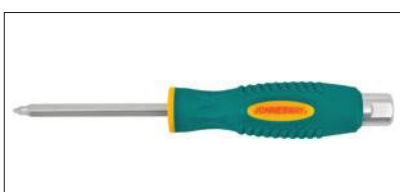

Арт.	Размер (мм)	Код
D70Z175	PZ1x75	46091
D70Z2100	PZ2x100	46092
D70Z3125	PZ3x125	46093

ОТВЕРТКА СТЕРЖНЕВАЯ TORX® ANTI-SLIP GRIP

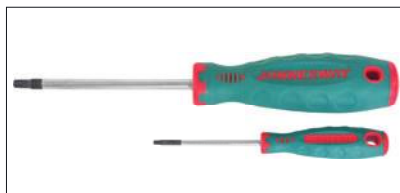

Арт.	Размер (мм)	Код
D71T5	T5x60	49205
D71T6	T6x60	49207
D71T7	T7x60	49208
D71T8	T8x60	49209

D71T9	T9x60	49210
D71T10	T10x80	49198
D71T15	T15x80	49199
D71T20	T20x100	49200
D71T25	T25x100	49201
D71T27	T27x100	49229
D71T30	T30x125	49202
D71T40	T40x150	49203
D71T45	T45x200	49204
D71T50	T50x200	49206

НАБОР ОТВЕРТОК СТЕРЖНЕВЫХ TORX® FULL STAR, 6 ПР.



Арт.	Код
D20T06S	48715
Содержание: T10x80; T15x80; T20x100; T25x100; T30x125; T40x150	

НАБОР ОТВЕРТОК СТЕРЖНЕВЫХ TORX® ANTI-SLIP GRIP, 9 ПР.



Арт.	Код
D71T109S	48716
Содержание: T8, T9, T10, T15, T20, T25, T27, T30, T40	

ОТВЕРТКА СО СМЕННЫМИ СТРЕЖНЯМИ В НАБОРЕ, 9 ПР.



Арт.	Код
DB0309S	46363

ОТВЕРТКА СТЕРЖНЕВАЯ ШЛИЦЕВАЯ ДИЭЛЕКТРИЧЕСКАЯ

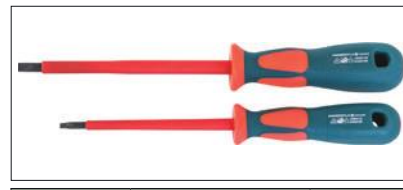

Арт.	Размер (мм)	Код
DV13S275	SL 2,4x75	47470
DV13S4100	SL 4x100	47471
DV13S5125	SL 5,5x125	47472
DV13S6150	SL 6,5x150	47473
DV13S8175	SL 8,0x175	47474

ОТВЕРТКА СТЕРЖНЕВАЯ КРЕСТОВАЯ ДИЭЛЕКТРИЧЕСКАЯ

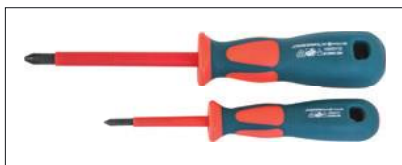

Арт.	Размер (мм)	Код
DV13P060	PH 0x60	47466
DV13P180	PH 1x80	47467
DV13P2100	PH 2x100	47468
DV13P3150	PH 3x150	47469

НАБОР ОТВЕРТОК СТЕРЖНЕВЫХ ДИЭЛЕКТРИЧЕСКИХ, 7 ПР.

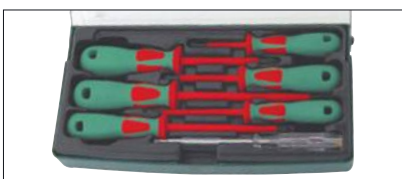

Арт.	Код
DV13PP07S	48787

Содержание: SL4x100, SL5.5x125, SL6.5x150, PH0x60, PH1x80, PH2x100, PH0x60, Отвертка тестер 220-250V, Пластиковый бокс

НАБОР ОТВЕРТОК СТЕРЖНЕВЫХ ДИЭЛЕКТРИЧЕСКИХ, 7 ПР.



Арт.	Код
D02AC07S	47053

Содержание: SL 2,5x85; SL 4,0x100; SL 5,5x125; SL 6,5x150; PH 0x75, PH 1x100, PH 2x200

НАБОР ОТВЕРТОК СТЕРЖНЕВЫХ ДИЭЛЕКТРИЧЕСКИХ, 8 ПР.

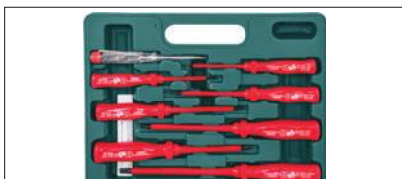

Арт.	Код
D02AP08S	47054

Содержание: SL 2,5x85; SL 4,0x100; SL 5,5x125; SL 6,5x150; PH 0x75, PH 1x100, PH 2x100; 1 ELECTRIC TESTER: 220V-250V

ОТВЕРТКА ДИЭЛЕКТРИЧЕСКАЯ СО СМЕННЫМИ СТРЕЖНЯМИ В НАБОРЕ, 9 ПР



Арт.	Код
DV15109S	46360

НАБОР ОТВЕРТОК ДЛЯ ТОЧНОЙ МЕХАНИКИ, 8 ПР.

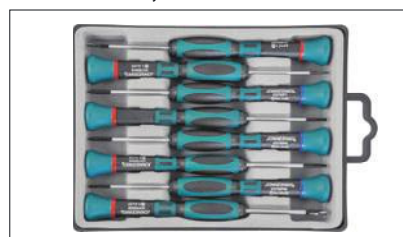

Арт.	Длина (мм)	Код
D3750P08S	50	48654

Содержание: Отвертки, 50 мм, 8 шт.: PH00, PH0, PH1, SL1,0, SL1,6, SL2,0, SL2,4, SL3,0 мм; Пластиковый кейс.

НАБОР ОТВЕРТОК ДЛЯ ТОЧНОЙ МЕХАНИКИ, 8 ПР.

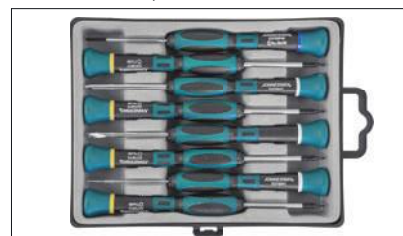

Арт.	Длина (мм)	Код
D3750T18S	50	48334

Содержание: Отвертки, 50 мм, 5 шт.: PH00, T4, T5, T6, T7 мм; Вилка, 50 мм; Наклонная лопатка, 50 мм; Игла, 50 мм; Пластиковый кейс.

НАБОР ОТВЕРТОК ДЛЯ ТОЧНОЙ МЕХАНИКИ, 8 ПР.



Арт.	Длина (мм)	Код
D3765P08S	65	48815

Содержание: Отвертки, 65 мм, 8 шт.: PH00, PH0, PH1, SL1,0, SL1,6, SL2,0, SL2,4, SL3,0 мм; Пластиковый кейс.

НАБОР ОТВЕРТОК ДЛЯ ТОЧНОЙ МЕХАНИКИ TORX, 6 ПР.



Арт.	Длина (мм)	Код
D3750T06S	65	49220

Содержание: Отвертки, 65 мм, 6 шт.: T5, T6, T7, T8, T9, T10; Пластиковый кейс.

ОТВЕРТКА УДАРНО-ПОВОРОТНАЯ В НАБОРЕ С ВСТАВКАМИ-БИТАМИ, 5 ПР.



Арт.	Код
AG010055	47025

Содержание: Вставки-биты, 36 мм, 4 шт.: PH2, PH3, SL8,0, SL10,0 мм; Ударно-поворотная отвертка 1/2"DR; Металлический кейс.

ОТВЕРТКА УДАРНО-ПОВОРОТНАЯ В НАБОРЕ С ВСТАВКАМИ-БИТАМИ, 7 ПР.



Арт.	Код
AG010055A	48649

Содержание: Вставки-биты, 36 мм, 4 шт.: PH2, PH3, SL8,0, SL10,0 мм; Вставки-биты, 80 мм, 2 шт.: PH2, PH3 мм; Ударно-поворотная отвертка 1/2"DR; Пластиковый кейс.

ОТВЕРТКА УДАРНО-ПОВОРОТНАЯ В НАБОРЕ С ВСТАВКАМИ-БИТАМИ, 9 ПР.



Арт.	Код
AG010139	48345

Содержание: Вставки-биты, 36 мм, 4 шт.: PH2, PH3, SL8,0, SL10,0 мм; Вставки-биты, 80 мм, 4 шт.: PH2, PH3, SL8,0, SL10,0 мм; Ударно-поворотная отвертка 1/2"DR.

ОТВЕРТКА УДАРНО-ПОВОРОТНАЯ В НАБОРЕ С ВСТАВКАМИ-БИТАМИ, 14 ПР.



Арт.	Код
AG010138	48302

Содержание: Вставки-биты, 36 мм, 13 шт.: PH1, PH2, PH3, PH4, H4, H5, H6, H8, SL5,0, SL6,0, SL8,0, SL10,0, SL12,0 мм; ударно-поворотная отвертка 1/2"DR; Пластиковый кейс.

РУКОЯТКА ОТВЕРТОЧНАЯ С ГИБКИМ ВАЛОМ И ТОРЦЕВОЙ ГОЛОВКОЙ (ХОМУТОВКА)



Арт.	Размер (мм)	Код
AG010184B	6	48987
AG010184C	7	48988
AG010184D	8	48989

РУКОЯТКА ОТВЕРТОЧНАЯ ТРЕЩОТЧАНАЯ В НАБОРЕ С БИТАМИ, 7 ПР.



Арт.	Код
DR0107S	48818

Содержание: рукоятка отверточная с храповым механизмом и реверсом, биты двусторонние 65 мм: PZ1 x SL5 мм, PZ2 x SL6 мм, PZ3 x SL7 мм, H3 мм x H4 мм, H5 мм x H6 мм, PH # (1,2,3) x SL6 мм

РУКОЯТКА ОТВЕРТОЧНАЯ ТРЕЩОТЧАНАЯ В НАБОРЕ С БИТАМИ, 19 ПР.



Арт.	Код
DR0119S	48819

Содержание: рукоятка отверточная с храповым механизмом и реверсом, биты 25 мм: Hex: 2, 2.5, 3, 4, 5, 6 мм, PZ: #1, #2; PH: #1, #2; SL: 4.5, 7 мм, Torx: T10, T15, T20, T25, T30, T40

РУКОЯТКА ОТВЕРТОЧНАЯ С ШАРНИРОМ СО ВСТАВКАМИ-БИТАМИ В НАБОРЕ, 19 ПР.

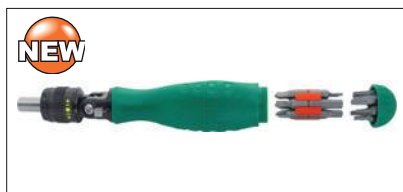

Арт.	Код
DR0219S	46476

Содержание: Гибкая отверточная рукоятка с храповым механизмом и реверсом; Вставки-биты, 25 мм, 18 шт.: PZ: #1, #2; PH: #1, #2; SL: 4.5, 7 мм; TORX: T10, T15, T20, T25, T30, T40; HEX: 2, 2.5, 3, 4, 5, 6 мм.

РУКОЯТКА ОТВЕРТОЧНАЯ ТРЕЩОТЧАНАЯ В НАБОРЕ С БИТАМИ И НАСАДКАМИ, 52 ПР.



Арт.	Код
DR0152S	48820

Содержание: рукоятка отверточная с храповым механизмом и реверсом; биты 25 мм: PZ: #0, #1, #2, #3; PH: #0, #1, #2, #3, SL: 3, 4, 5.5, 7 мм, Torx: T6, T8, T9, T10, T15, T20, T25, T30, T40, T/Torx: T8, T10, T15, T20, T25, T27, T30, T40, Hex: 2, 2.5, 3, 4, 5, 6 мм, гайковерты: 5.5, 6, 7, 8, 9, 10, 11, 12, 13 мм 1/4", 5/16", 3/8", 1/2" держатель для бит магнитный

РУКОЯТКА ОТВЕРТОЧНАЯ ТРЕЩОТЧАНАЯ С ГИБКОЙ ГОЛОВКОЙ В НАБОРЕ С БИТАМИ И ГОЛОВКАМИ, 53 ПР.



Арт.	Код
DR0253S	48821

Содержание: рукоятка отверточная гибкая с храповым механизмом и реверсом, биты, 25 мм: SL: 3, 4, 5.5, 7 мм, PZ: #0, #1, #2, #3, PH: #1, #2, #3; Torx: T6, T8, T9, T10, T1, T20, T25, T30, T40, T/Torx: T8, T10, T15, T20, T25, T27, T30, T40, Hex: 2, 2.5, 3, 4, 5, 6 мм, головки торцевые 1/4" DR: 5, 5.5, 6, 7, 8, 9, 10, 11, 12, 13 мм, 3/16", 1/4", 5/16", 3/8", 1/2" держатель для бит магнитный

КЛЮЧ ТОРЦЕВОЙ ШЕСТИГРАННЫЙ УДЛИНЕННЫЙ



Арт.	Размер (мм)	Код
H02M109	H9	49254
H02M112	H12	48991
H02M114	H14	48992
H02M116	H16	48993
H02M117	H17	48994
H02M118	H18	48995
H02M119	H19	48996
H02M122	H22	48997
H02M124	H24	48998
H02M127	H27	48999

КЛЮЧ ТОРЦЕВОЙ ШЕСТИГРАННЫЙ ДЛИННЫЙ ДЛЯ ИЗНОШЕННОГО КРЕПЕЖА

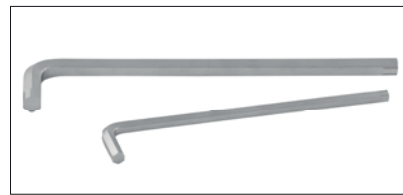

Арт.	Размер (мм)	Код
H22S115	H1.5	49326
H22S120	H2	49329
H22S125	H2.5	49330
H22S130	H3	49331
H22S140	H4	49332
H22S150	H5	49333
H22S155	H5.5	49334
H22S160	H6	49335
H22S170	H7	49336
H22S180	H8	49337
H22S1100	H10	49323
H22S1120	H12	49324
H22S1140	H14	49325
H22S1170	H17	49327
H22S1190	H19	49328

КЛЮЧ ТОРЦЕВОЙ ШЕСТИГРАННЫЙ УДЛИНЕННЫЙ С ШАРОМ ДЛЯ ИЗНОШЕННОГО КРЕПЕЖА

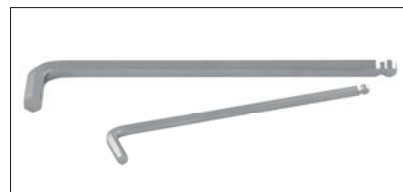

Арт.	Размер (мм)	Код
H23S115	H1.5	49342
H23S120	H2	49345
H23S125	H2.5	49346
H23S130	H3	49347
H23S140	H4	49348
H23S150	H5	49349
H23S155	H5.5	49350
H23S160	H6	49351
H23S170	H7	49352
H23S180	H8	49353
H23S1100	H10	49339
H23S1120	H12	49340
H23S1140	H14	49341
H23S1170	H17	49343
H23S1190	H19	49344

НАБОР КЛЮЧЕЙ ТОРЦЕВЫХ ШЕСТИГРАННЫХ, 9 ПР.



Арт.	Размер (мм)	Код
H01SM109S	H1,5-H10	47090

НАБОР КЛЮЧЕЙ ТОРЦЕВЫХ ШЕСТИГРАННЫХ В КЛЮЧНИЦЕ, 7 ПР.



Арт.	Размер (мм)	Код
H01M07SF	H2,5-H10	47089

НАБОР КЛЮЧЕЙ ТОРЦЕВЫХ ШЕСТИГРАННЫХ УДЛИНЕННЫХ, 7 ПР.

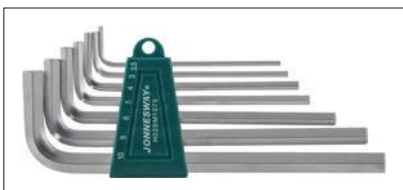

Арт.	Размер (мм)	Код
H02SM107S	H2,5-H10	47091

НАБОР КЛЮЧЕЙ ТОРЦЕВЫХ ШЕСТИГРАННЫХ, 7 ПР.

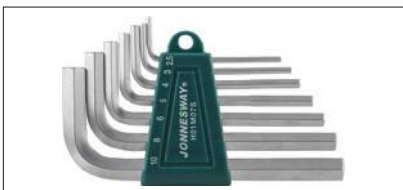

Арт.	Размер (мм)	Код
H01M07S	H2,5-H10	47088

НАБОР КЛЮЧЕЙ ТОРЦЕВЫХ ШЕСТИГРАННЫХ, 18 ПР.



Арт.	Размер (мм)	Код
H01MH118S	H1,5-H19	48732

НАБОР КЛЮЧЕЙ ТОРЦЕВЫХ ШЕСТИГРАННЫХ УДЛИНЕННЫХ, 9 ПР.



Арт.	Размер (мм)	Код
H02SM109S	H1,5-H10	47092

НАБОР КЛЮЧЕЙ ТОРЦЕВЫХ ШЕСТИГРАННЫХ УДЛИНЕННЫХ, 9 ПР.



Арт.	Размер (мм)	Код
H03S109S	H1,5-H10	49930

НАБОР КЛЮЧЕЙ ТОРЦЕВЫХ ШЕСТИГРАННЫХ УДЛИНЕННЫХ, 18 ПР.



Арт.	Размер (мм)	Код
H02MH118S	H1,5-H19	49000

НАБОР КЛЮЧЕЙ ТОРЦЕВЫХ ШЕСТИГРАННЫХ УДЛИНЕННЫХ ДЮЙМОВЫХ, 17 ПР.



Арт.	Код
H02MH217S	49116

Содержание: H1/16", H5/64", H3/32", H7/64", H1/8", H9/64", H5/32", H3/16", H7/32", H1/4", H5/16", H3/8", H7/16", H1/2", H9/16", H5/8", H3/4"

НАБОР КЛЮЧЕЙ ТОРЦЕВЫХ ШЕСТИГРАННЫХ ДЛИННЫХ, 7 ПР.

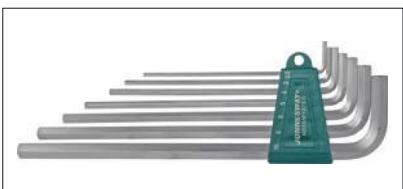

Арт.	Размер (мм)	Код
H03SM107S	H2,5-H10	47094

НАБОР КЛЮЧЕЙ ТОРЦЕВЫХ ШЕСТИГРАННЫХ ДЛИННЫХ, 9 ПР.

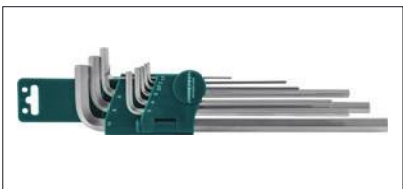

Арт.	Размер (мм)	Код
H03SM109S	H1,5-H10	47093

НАБОР КЛЮЧЕЙ ТОРЦЕВЫХ ШЕСТИГРАННЫХ УДЛИНЕННЫХ ДЛЯ ИЗНОШЕННОГО КРЕПЕЖА, 9 ПР.



Арт.	Размер (мм)	Код
H22S109S	H1,5-H10	49322

НАБОР КЛЮЧЕЙ ТОРЦЕВЫХ ШЕСТИГРАННЫХ ДЛИННЫХ С ШАРОМ ДЛЯ ИЗНОШЕННОГО КРЕПЕЖА, 9 ПР.



Арт.	Размер (мм)	Код
H23S109S	H1,5-H10	49338

НАБОР КЛЮЧЕЙ ТОРЦЕВЫХ ШЕСТИГРАННЫХ УДЛИНЕННЫХ ДЛЯ ТРУДНОДОСТУПНЫХ МЕСТ, H1,5-H10, 9 ПР/



Арт.	Размер (мм)	Код
H03SS109S	H1,5-H10	49309

НАБОР КЛЮЧЕЙ ТОРЦЕВЫХ ШЕСТИГРАННЫХ УДЛИНЕННЫХ С ШАРОМ, 7 ПР.

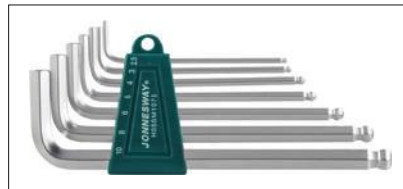

Арт.	Размер (мм)	Код
H05SM107S	H2,5-H10	47095

НАБОР КЛЮЧЕЙ ТОРЦЕВЫХ ШЕСТИГРАННЫХ ДЛИННЫХ С ШАРОМ, 7 ПР.

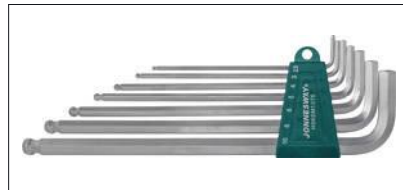

Арт.	Размер (мм)	Код
H06SM107S	H2,5-H10	47097

НАБОР КЛЮЧЕЙ ТОРЦЕВЫХ ШЕСТИГРАННЫХ УДЛИНЕННЫХ, 9 ПР.



Арт.	Размер (мм)	Код
H06SM109S	H1,5-H10	47096

НАБОР КЛЮЧЕЙ ТОРЦЕВЫХ ШЕСТИГРАННЫХ ДЛИННЫХ С ШАРОМ, 9 ПР.

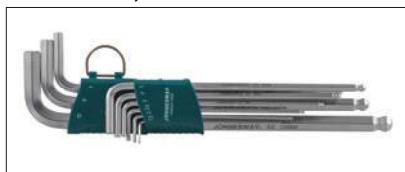

Арт.	Код
H06SA109S	48822

Содержание: H1,5, H2, H2,5, H3, H4, H5, H6, H8, H10 мм

НАБОР КЛЮЧЕЙ ТОРЦЕВЫХ ШЕСТИГРАННЫХ ДЛИННЫХ С ШАРОМ ДЮЙМОВЫХ, 9 ПР.



Арт.	Код
H06SA209S	48823

Содержание: H1/16", H5/64", H3/32", H1/8", H5/32", H3/16", H1/4", H5/16", H3/8".

КЛЮЧ ТОРЦЕВОЙ ШЕСТИГРАННЫЙ КАРДАНЫЙ



Арт.	Размер	Код
H06W130	H3	49153
H06W140	H4	49154
H06W150	H5	49155
H06W160	H6	49156
H06W180	H8	49157
H06W1100	H10	49152

НАБОР КЛЮЧЕЙ ТОРЦЕВЫХ ШЕСТИГРАННЫХ С РУКОЯТКОЙ С ШАРОМ, 8 ПР.



Арт.	Размер (мм)	Код
H10MB08S	H2-H10	48068

НАБОР КЛЮЧЕЙ ТОРЦЕВЫХ TORX В КЛЮЧНИЦЕ T9-T40, 8 ПР.



Арт.	Размер	Код
H07M08SF	T9-T40	47404

НАБОР КЛЮЧЕЙ ТОРЦЕВЫХ TORX T10-T40, S2 МАТЕРИАЛ, 7 ПР.



Арт.	Размер	Код
H08M07S	T10-T40	47099

НАБОР КЛЮЧЕЙ ТОРЦЕВЫХ TORX T10-T50, 9 ПР.

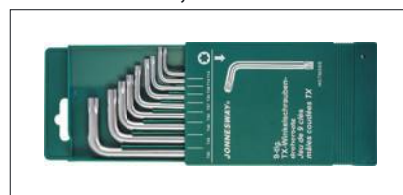

Арт.	Размер	Код
H07M09S	T10-T50	47098

НАБОР КЛЮЧЕЙ ТОРЦЕВЫХ TORX T6-T70, 16 ПР.



Арт.	Размер	Код
H0816S	T6-T70	47405

НАБОР КЛЮЧЕЙ ТОРЦЕВЫХ TORX EXTRA LONG T9-T50, S2 МАТЕРИАЛ, 10 ПР.



Арт.	Размер	Код
H12S110S	T9-T50	48067

НАБОР КЛЮЧЕЙ ТОРЦЕВЫХ TORX С ЦЕНТРИРОВАННЫМ ШТИФТОМ T4-T9, S2 МАТЕРИАЛ, 6 ПР.

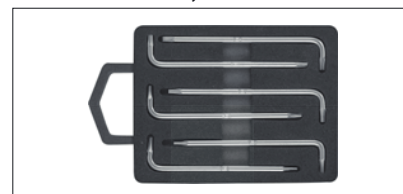

Арт.	Размер	Код
H09MT06S	T4-T9	47101

НАБОР КЛЮЧЕЙ ТОРЦЕВЫХ TORX С ЦЕНТРИРОВАННЫМ ШТИФТОМ T10-T50, S2 МАТЕРИАЛ, 9 ПР.



Арт.	Размер	Код
H08MTP09S	T10-T50	47100

НАБОР КЛЮЧЕЙ ТОРЦЕВЫХ TORX С ЦЕНТРИРОВАННЫМ ШТИФТОМ EXTRA LONG T9-T50, S2 МАТЕРИАЛ, 10 ПР.



Арт.	Размер	Код
H08S110S	T9-T50	48066

КЛЮЧ ТОРЦЕВОЙ КАРДАНЫЙ TORX®



Арт.	Размер	Код
H08WT20	T20	49158
H08WT25	T25	49159
H08WT30	T30	49160
H08WT40	T40	49161
H08WT45	T45	49162
H08WT50	T50	49163



НАБОР ДВУСТОРОННИХ КЛЮЧЕЙ ТОРЦЕВЫХ TORX С ЦЕНТРОМ T10-T50, 9 ПР.



Арт.	Размер	Код
H10MT09S	T10-T50	48069

КЛЮЧ ТОРЦЕВОЙ T-TORX® С РУКОЯТКОЙ



Арт.	Размер	Код
H20MT25	T25	46342

НАБОР КЛЮЧЕЙ ТОРЦЕВЫХ SPLINE М-ПРОФИЛЬ, 5 ПР.

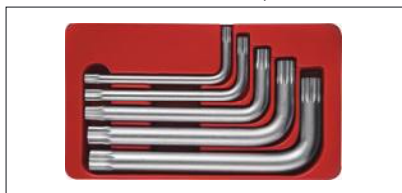

Арт.	Размер	Код
H15M105S	M5-M12	47418

ВСТАВКА-БИТА 1/4" HDR ШЛИЦЕВАЯ, 25 ММ



Арт.	Размер (мм)	Код
D125F5008A	SL5,0	47680
D125F6512A	SL6,5	47681
D125F8012A	SL8,0	47682

ВСТАВКА-БИТА 1/4" HDR КРЕСТОВАЯ, 25 ММ



Арт.	Размер	Код
D125P1A	PH1	47683
D125P2A	PH2	47684
D125P3A	PH3	47685

ВСТАВКА-БИТА 10 ММ HDR ШЕСТИГРАННАЯ, 30 ММ



Арт.	Размер (мм)	Код
D130H60	H6	47450
D130H70	H7	47451
D130H80	H8	47452
D130H100	H10	47453
D130H120	H12	47925

ВСТАВКА-БИТА 10 ММ HDR ШЕСТИГРАННАЯ, 75 ММ



Арт.	Размер (мм)	Код
D175H60	H6	47454
D175H70	H7	47455
D175H80	H8	47456
D175H100	H10	47457
D175H120	H12	47930

ВСТАВКА-БИТА 10 ММ HDR TORX, 30 ММ



Арт.	Размер	Код
D130T30	T30	47926
D130T40	T40	47458
D130T45	T45	47927
D130T50	T50	47928
D130T55	T55	47929

ВСТАВКА-БИТА 10 ММ HDR TORX, 75 ММ



Арт.	Размер	Код
D175T30	T30	47931
D175T40	T40	47932
D175T45	T45	47932
D175T50	T50	47933
D175T55	T55	47934
D175T60	T60	47935

ВСТАВКА-БИТА 10 ММ HDR SPLINE, 30 ММ



Арт.	Размер	Код
D10M30M06A	M6	47920
D10M30M08A	M8	47079
D10M30M10A	M10	47921
D10M30M12A	M12	47922

ВСТАВКА-БИТА 10 ММ HDR SPLINE, 75 ММ

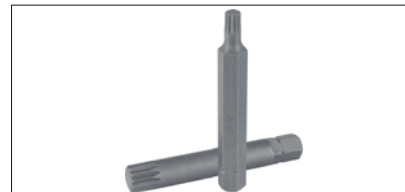

Арт.	Размер	Код
D10M75M06A	M6	47923
D10M75M08A	M8	47080
D10M75M09A	M9	48344
D10M75M10A	M10	47924
D10M75M12A	M12	47595

НАБОР ВСТАВОК-БИТ 1/4" HDR ШЛИЦЕВЫЕ, КРЕСТОВЫЕ, С ПЕРЕХОДНИКОМ 1/4" DR, 8 ПР.



Арт.	Код
S08H208S	47461

НАБОР ВСТАВОК-БИТ 1/4" HDR ШЕСТИГРАННЫХ, С ПЕРЕХОДНИКОМ 1/4" DR, 8 ПР.



Арт.	Код
S08H2H8S	47462

НАБОР ВСТАВОК-БИТ 1/4" HDR TORX, С ПЕРЕХОДНИКОМ 1/4" DR, 8 ПР.



Арт.	Код
S08H2S8S	47463

НАБОР ВСТАВОК-БИТ 1/4" HDR TORX TAMPERPROOF, С ПЕРЕХОДНИКОМ 1/4" DR, 8 ПР.



Арт.	Код
S08H2ST8S	47460

НАБОР ВСТАВОК-БИТ 1/4" HDR НА ПЛАСТИКОВОМ ДЕРЖАТЕЛЕ, TORX, SPLINE, 10 ПР.



Арт.	Код
S04H-D13010S	46378

НАБОР ВСТАВОК-БИТ 1/4" HDR НА ПЛАСТИКОВОМ ДЕРЖАТЕЛЕ, HEX, SPLINE, 10 ПР.



Арт.	Код
S04H-D23010S	46379

НАБОР ВСТАВОК-БИТ 1/4" HDR, С ДЕРЖАТЕЛЕМ, 31 ПР.



Арт.	Код
DBT31B	47087

Содержание: Phillips № 1, 2, 3; шлиц 4x0,8; 5,5x1; 6,5x1,2; Pozid № 1, 2, 3 (2 комп.); шестигранная № 4, 5, 6; Torx № 10, 20, 40 (2 комп.); №15, 25, 30 (3 комп.); быстрозъемный магнитный держатель для вставок 51 мм

НАБОР ВСТАВОК-БИТ 1/4" HDR, С ДЕРЖАТЕЛЕМ, 33 ПР.

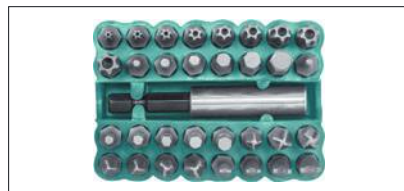

Арт.	Код
S29H2133S	47465

НАБОР ВСТАВОК-БИТ 1/4" HDR, 18 ВИДОВ ПРОФИЛЕЙ, 180 ПР.

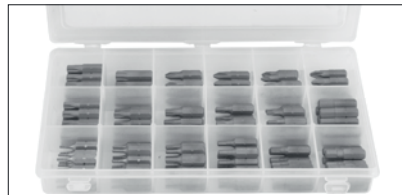

Арт.	Код
S29H2180S	47464

НАБОР ВСТАВОК-БИТ ШЕСТИГРАННЫХ, 15 ПР.



Арт.	Код
S29H4115S	47396

НАБОР ВСТАВОК-БИТ TORX, 15 ПР.



Арт.	Код
S29H4215S	47397

НАБОР ВСТАВОК-БИТ SPLINE, 11 ПР.



Арт.	Код
S29H4111S	47395

НАБОР ВСТАВОК-БИТ TORX, SPLINE, 42 ПР.



Арт.	Код
S29H4142SM	47398

НАБОР ВСТАВОК-БИТ С ДЕРЖАТЕЛЯМИ УНИВЕРСАЛЬНЫЙ, 35 ПР.



Арт.	Код
S29H4135S	47299

Содержание:
Вставки-биты шестигранные, 10 мм: 4, 5, 6, 7, 8, 9, 10, 11, 12 (30 мм), 4, 5, 6, 7, 8, 9, 10, 11, 12 (75 мм)
Torx, 10 мм: T20-T55 (30 мм), T20-T55 (75 мм)
Torx, 14 мм: T60, T70 (70 мм), T60, T70 (75 мм)
Держатели для бит: 3/8"DR x 10 мм, 1/2"DR x 10 мм, 1/2"DR x 14 мм

НАБОР ВСТАВОК-БИТ С ДЕРЖАТЕЛЯМИ УНИВЕРСАЛЬНЫЙ, 40 ПР.



Арт.	Код
S29H4140S	47300

Содержание:
Вставки-биты шестигранные, 10 мм: 4, 5, 6, 7, 8, 9, 10, 11, 12 (30 мм), 4, 5, 6, 7, 8, 9, 10, 11, 12 (75 мм)
Torx, 10 мм: T20-T55 (30 мм), T20-T55 (75 мм)
Spline, 10 мм: M5-M12 (30 мм), M5-M12 (75 мм)
Держатели для бит: 3/8"DR x 10 мм, 1/2"DR x 10 мм

НАБОР ВСТАВОК БИТ 1/4" HDR С РУКОЯТКОЙ ТРЕЩОТЧНОЙ 60 ЗУБЦОВ И ДЕРЖАТЕЛЕМ, 32 ПР.



Арт.	Код
RD01032S	49303

Содержание:
Рукоятка трещоточная RD 01; Держатель для бит магнитный, L= 60 мм; Вставки-биты 1/4"HDR, 30 шт.: Phillips®, 4 шт: PH 1, PH 2x2 шт., PH 3; HEX, 4 шт: H 3 мм, H 4 мм, H 5 мм, H 6 мм; SQUARE, 2 шт: SQ 1 мм, SQ 2 мм; Pozidriv®, 3 шт: PZ 1, PZ 2, PZ 3; TORX®, 7 шт: T10, T15, T20, T25, T27, T30, T40; T-TORX®, 7 шт: T10, T15, T20, T25, T27, T30, T40; Шлиц прямой 3 шт: 4, 5.5, 6.5 мм.



НАБОР ВСТАВОК БИТ 1/4" HDR, ГОЛОВЕК ТОРЦЕВЫХ 1/4" DR С РУКОЯТКОЙ ТРЕЩОТОЧНОЙ 60 ЗУБЦОВ И ДЕРЖАТЕЛЕМ, 32 ПР.



Арт.	Код
RD02040S	49305

Содержание:
рукоятка трещоточная RD02
Головки торцевые 1/4" DR. 7 шт:
6, 7, 8, 10, 11, 12, 13 мм
Держатель для бит 1/4" SDRx1/4" HDR.
Удлинитель 1/4" DR.
Вставки-биты 1/4" HDR, 30 пр.:
Phillips® 4 шт: PH 1, PH 2x2 шт., PH 3.
HEX 4 шт: H 3 мм, H 4 мм, H 5 мм, H 6 мм
SQUARE 2 шт: SQ 1 мм, SQ 2 мм
Pozidriv® 3 шт: PZ 1, PZ 2, PZ 3.
TORX®, 7 шт: T10, T15, T20, T25, T27, T30, T40
T-TORX® 7 шт: T10, T15, T20, T25, T27, T30, T40.
Шлиц прямой 3 шт: 4, 5.5, 6.5 мм

ВСТАВКА-БИТА УДАРНАЯ КРЕСТОВАЯ 5/16" HDR, 32 ММ



Арт.	Размер	Код
D232P2F	PH2	47916
D232P3F	PH3	47917

ВСТАВКА-БИТА УДАРНАЯ КРЕСТОВАЯ 5/16" HDR, 70 ММ

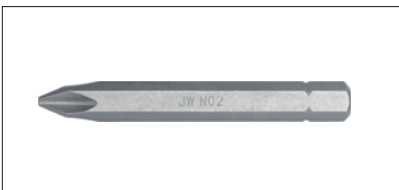

Арт.	Размер	Код
D270P2F	PH2	47918
D270P3F	PH3	47919

НАСАДКА ТОРЦЕВАЯ С ВСТАВКОЙ-БИТОЙ ШЛИЦЕВОЙ



Арт.	DR	Размер	Код
S10H255	1/4	SL5.5x37 мм	48550

НАСАДКА ТОРЦЕВАЯ С ВСТАВКОЙ-БИТОЙ КРЕСТОВОЙ



Арт.	DR	Размер	Код
S11H202	1/4	PH0x37 мм	48553
S11H404	1/2	PH4x55 мм	49083
S11H304	3/8	PH4x48 мм	49084

НАСАДКА ТОРЦЕВАЯ С ВСТАВКОЙ-БИТОЙ КРЕСТОВОЙ S2



Арт.	DR	Размер	Код
S51H404	1/2	PH4x55 мм	49086

НАСАДКА ТОРЦЕВАЯ С ВСТАВКОЙ-БИТОЙ ШЕСТИГРАННОЙ



Арт.	DR	Размер	Код
S09H205	1/4	H5x37 мм	47872
S09H206	1/4	H6x37 мм	47873
S09H404	1/2	H4x55 мм	47875
S09H405	1/2	H5x55 мм	47876
S09H406	1/2	H6x55 мм	47877
S09H410	1/2	H10x55 мм	47880
S09H412	1/2	H12x55 мм	47881
S09H414	1/2	H14x55 мм	47882

НАСАДКА ТОРЦЕВАЯ С ВСТАВКОЙ-БИТОЙ ШЕСТИГРАННОЙ S2



Арт.	DR	Размер	Код
S50H2106	1/4	H6x37 мм	47900
S50H4106	1/2	H6x55 мм	47901
S50H4117	1/2	H17x55 мм	47903

НАСАДКА ТОРЦЕВАЯ С ВСТАВКОЙ-БИТОЙ ШЕСТИГРАННОЙ



Арт.	DR	Размер	Код
S09H4304	1/2	H4x100 мм	47884
S09H4305	1/2	H5x100 мм	47885
S09H4306	1/2	H6x100 мм	47886
S09H4307	1/2	H7x100 мм	47887
S09H4308	1/2	H8x100 мм	47888
S09H4310	1/2	H10x100 мм	47889
S09H4312	1/2	H12x100 мм	47890
S09H4314	1/2	H14x100 мм	47891
S09H4316	1/2	H16x100 мм	47892

НАСАДКА ТОРЦЕВАЯ С ВСТАВКОЙ-БИТОЙ TORX



Арт.	DR	Размер	Код
S07H227	1/4	T27x37 мм	47761
S07H420	1/2	T20x58 мм	47762
S07H425	1/2	T25x58 мм	47763
S07H427	1/2	T27x58 мм	47764
S07H430	1/2	T30x58 мм	47765
S07H440	1/2	T40x58 мм	48166
S07H445	1/2	T45x58 мм	48167
S07H450	1/2	T50x58 мм	47766
S07H460	1/2	T60x58 мм	47768
S07H470	1/2	T70x58 мм	47769

НАСАДКА ТОРЦЕВАЯ С ВСТАВКОЙ-БИТОЙ TORX



Арт.	DR	Размер	Код
S07H4320	1/2	T-20x100 мм	47770
S07H4325	1/2	T-25x100 мм	47862
S07H4327	1/2	T-27x100 мм	47863
S07H4330	1/2	T-30x100 мм	47864
S07H4340	1/2	T-40x100 мм	47865
S07H4345	1/2	T-45x100 мм	47866
S07H4350	1/2	T-50x100 мм	47867
S07H4355	1/2	T-55x100 мм	47868
S07H4360	1/2	T-60x100 мм	47869
S07H4370	1/2	T-70x100 мм	47870

**НАСАДКА ТОРЦЕВАЯ УДАРНАЯ
1/2" DR ШЕСТИГРАННАЯ, 78 ММ**



Арт.	Размер (мм)	Код
S05A4H6	H6	48056
S05A4H8	H8	48057
S05A4H9	H9	48058
S05A4H10	H10	48059
S05A4H12	H12	48060
S05A4H14	H14	48061
S05A4H17	H17	48062
S05A4H19	H19	48063

**НАСАДКА ТОРЦЕВАЯ УДАРНАЯ
3/8" DR TORX, 38 ММ**



Арт.	Размер	Код
S09A3T20	T20	49690
S09A3T25	T25	49691
S09A3T27	T27	49692
S09A3T40	T40	49693

**НАСАДКА ТОРЦЕВАЯ УДАРНАЯ
1/2" DR TORX, 78 ММ**



Арт.	Размер	Код
S06A4T30	T30	48200
S06A4T40	T40	48201
S06A4T45	T45	48202
S06A4T50	T50	48203
S06A4T55	T55	48204
S06A4T60	T60	48205

**НАБОР НАСАДОК ТОРЦЕВЫХ
УДАРНЫХ 1/2" DR ШЕСТИГРАН-
НЫХ, 8 ПР.**



Арт.	Код
S05A408S	48064
Содержание: H5, H7, H8, H10, H12, H14, H17, H19	

**НАБОР НАСАДОК ТОРЦЕВЫХ
УДАРНЫХ 1/2" DR TORX, 8 ПР.**



Арт.	Код
S06A408S	48206
Содержание: T30, T40, T45, T50, T55, T60, T70, T80	

**БИТА 1/4" ШЕСТИГРАННАЯ
С МАГНИТНОЙ РАБОЧЕЙ
ПОВЕРХНОСТЬЮ, 65 ММ,
S2 МАТЕРИАЛ**



Арт.	Размер (мм)	Код
D165MN06M	6	47686
D165MN07M	7	47687
D165MN08M	8	47688
D165MN10M	10	47689



**Шарнирно-
губцевый
инструмент**

**ПАССАТИЖИ
С УВЕЛИЧЕННЫМИ РЫЧАГАМИ
ПВХ РУКОЯТКАМИ**



Арт.	Длина (мм)	Код
P017	180	47114
P018	200	47115

**ПАССАТИЖИ С ПОЛИМЕРНЫ-
МИ РУКОЯТКАМИ**



Арт.	Длина (мм)	Код
P086	160	47122
P087	180	47123
P088	200	47124

**ПАССАТИЖИ МНОГОФУНКЦИО-
НАЛЬНЫЕ С ПВХ РУКОЯТКАМИ**



Арт.	Длина (мм)	Код
P087A	180	48268

**ПАССАТИЖИ С ДВУХКОМП-
ОНЕНТНЫМИ РУКОЯТКАМИ**



Арт.	Длина (мм)	Код
P0816	160	49395
P0817	180	49396
P0818	200	49397

**ПАССАТИЖИ С УВЕЛИЧЕННЫ-
МИ РЫЧАГАМИ И ДВУХКОМП-
ОНЕНТНЫМИ РУКОЯТКАМИ**



Арт.	Длина (мм)	Код
P0116	160	49391
P0117	180	49392
P0118	200	49393

**ПАССАТИЖИ УЛУЧШЕННЫЕ
С ДВУХКОМПОНЕНТНЫМИ
РУКОЯТКАМИ**



Арт.	Длина (мм)	Код
P8006	160	48442
P8007	180	48443

**ПАССАТИЖИ УЛУЧШЕННЫЕ
С ПЕРЕСТАВНЫМ ШАРНИРОМ
И ПВХ РУКОЯТКАМИ**



Арт.	Длина (мм)	Код
P9108	200	48448

**ПАССАТИЖИ
МНОГОФУНКЦИОНАЛЬНЫЕ
С ПВХ РУКОЯТКАМИ**



Арт.	Длина (мм)	Код
P079	220	47121

**ДЛИННОГУБЦЫ ПРЯМЫЕ
МНОГОФУНКЦИОНАЛЬНЫЕ
С ПВХ РУКОЯТКАМИ**



Арт.	Длина (мм)	Код
P066	160	47119
P068	200	47120

**ДЛИННОГУБЦЫ ПРЯМЫЕ
МНОГОФУНКЦИОНАЛЬНЫЕ С
ПОЛИМЕРНЫМИ РУКОЯТКАМИ**



Арт.	Длина (мм)	Код
P116	160	48236
P118	200	47128

**ДЛИННОГУБЦЫ ПРЯМЫЕ
МНОГОФУНКЦИОНАЛЬНЫЕ С
ПОЛИМЕРНЫМИ РУКОЯТКАМИ**



Арт.	Длина (мм)	Код
P1116	160	49403
P1118	200	49404

**ДЛИННОГУБЦЫ ИЗОГНУТЫЕ
45° С ДВУХКОМПОНЕНТНЫМИ
РУКОЯТКАМИ**



Арт.	Длина (мм)	Код
P1216	160	49414
P1218	200	49415

**ДЛИННОГУБЦЫ ПРЯМЫЕ,
МИНИ**



Арт.	Длина (мм)	Код
P5606	115	48196
P5605	125	48195

**ДЛИННОГУБЦЫ ПРЯМЫЕ
С ПВХ РУКОЯТКАМИ**



Арт.	Длина (мм)	Код
P066A	160	48281

**ДЛИННОГУБЦЫ УДЛИНЕННЫЕ
ПРЯМЫЕ**



Арт.	Длина (мм)	Код
P7601	275	48336

**ДЛИННОГУБЦЫ УДЛИНЕННЫЕ
ИЗОГНУТЫЕ 45°**



Арт.	Длина (мм)	Код
P7602	275	48337

**ДЛИННОГУБЦЫ УДЛИНЕННЫЕ
ИЗОГНУТЫЕ 90°**



Арт.	Длина (мм)	Код
P7603	275	48338

**ДЛИННОГУБЦЫ ПРЯМЫЕ
СО СКРЫТОЙ ПРУЖИНОЙ
И ДУХКОМПОНЕНТНЫМИ
РУКОЯТКАМИ, CR-MO**



Арт.	Длина (мм)	Код
P8106	160	48444

**ПЛОСКОГУБЦЫ С ПОЛИМЕР-
НЫМИ РУКОЯТКАМИ**



Арт.	Длина (мм)	Код
P146	160	48283
P148	200	46292

**ПЛОСКОГУБЦЫ С ДВУХКОМ-
ПОНЕНТНЫМИ РУКОЯТКАМИ**



Арт.	Длина (мм)	Код
P1416	160	49405

**ПЛОСКОГУБЦЫ ДЛЯ
СКРУЧИВАНИЯ ПРОВОЛОКИ
(ТВИСТЕРЫ)**



Арт.	Длина (мм)	Код
P7716	160	46054
P7719	225	46055

**ПЛОСКОГУБЦЫ ДЛЯ
СКРУЧИВАНИЯ ПРОВОЛОКИ
С РЕВЕРСОМ (ТВИСТЕРЫ)**



Арт.	Длина (мм)	Код
P7716R	160	46389
P7719R	225	46390

**КРУГЛОГУБЦЫ
С ДВУХКОМПОНЕНТНЫМИ
РУКОЯТКАМИ**



Арт.	Длина (мм)	Код
P4016	160	49409

**КЛЕЩИ ПЕРЕСТАВНЫЕ
С КОРОБЧАТЫМ ЗАХВАТОМ
И ПВХ РУКОЯТКАМИ**



Арт.	Длина (мм)	Рабочий диапазон (мм)	Код
P2810	250	0-33	48355
P2812	300	0-45	48299

**КЛЕЩИ ПЕРЕСТАВНЫЕ
С ТРУБНЫМ ЗАХВАТОМ И ПВХ
РУКОЯТКАМИ**



Арт.	Длина (мм)	Рабочий диапазон (мм)	Код
P2706	160	0-20	48298
P2708	200	0-34	47133
P2710	250	0-45	47134
P2712	300	0-67	47135
P2716	400	0-105	47136

**КЛЕЩИ ПЕРЕСТАВНЫЕ
С КОРОБЧАТЫМ ЗАХВАТОМ
И ДВУХКОМПОНЕНТНЫМИ
РУКОЯТКАМИ**



Арт.	Длина (мм)	Рабочий диапазон (мм)	Код
P28110	250	0-36	49407
P28112	300	0-46	49408

**КЛЕЩИ ПЕРЕСТАВНЫЕ
С РЕЕЧНОЙ РЕГУЛИРОВКОЙ,
КОРОБЧАТЫМ ЗАХВАТОМ
И ДВУХКОМПОНЕНТНЫМИ
РУКОЯТКАМИ**



Арт.	Длина (мм)	Рабочий диапазон (мм)	Код
P28210	250	0-36	49416
P28212	300	0-46	49417

**ЗАЖИМ РУЧНОЙ С ФИКСАЦИЕЙ,
ПЛОСКИЙ ЗАХВАТ, 250 ММ,
0-60 ММ**



Арт.	Код
P30M10A	47137

**ЗАЖИМ РУЧНОЙ С ФИКСАЦИЕЙ
И ПРОРЕЗИНЕННЫМИ РУКОЯТКАМИ,
ПЛОСКИЙ ЗАХВАТ**



Арт.	Длина (мм)	Рабочий диапазон (мм)	Код
P30M07C	180	0-38	48309
P30M10C	250	0-60	48310

**ЗАЖИМ РУЧНОЙ С ФИКСАЦИЕЙ,
ТРУБНЫЙ ЗАХВАТ**

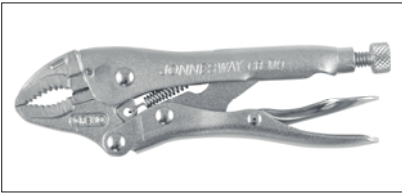

Арт.	Длина (мм)	Рабочий диапазон (мм)	Код
P32M05A	140	0-28	47138
P32M07A	180	0-38	47139
P32M10A	250	0-64	47140

**ЗАЖИМ РУЧНОЙ С ФИКСАЦИЕЙ
И ПРОРЕЗИНЕННЫМИ РУКОЯТКАМИ,
ТРУБНЫЙ ЗАХВАТ**



Арт.	Длина (мм)	Рабочий диапазон (мм)	Код
P32M05C	140	0-28	48311
P32M10C	250	0-64	48312

**ЗАЖИМ РУЧНОЙ С ФИКСАЦИЕЙ,
И УДЛИНЕННЫМИ ГУБКАМИ**



Арт.	Длина (мм)	Рабочий диапазон (мм)	Код
P36M06A	160	0-50	47961
P36M09A	250	0-70	47141

**ЗАЖИМ РУЧНОЙ С ФИКСАЦИЕЙ,
ПРОРЕЗИНЕННЫМИ РУКОЯТКАМИ
И УДЛИНЕННЫМИ ГУБКАМИ,
160 ММ, 0-50 ММ**



Арт.	Код
P36M06C	48313

**ЗАЖИМ РУЧНОЙ С ФИКСАЦИЕЙ,
ДВОЙНОЙ ТРУБНЫМ ЗАХВАТ,
250 ММ, 0-64 ММ**



Арт.	Код
P52M10	47142

**ЗАЖИМ РУЧНОЙ С ФИКСАЦИЕЙ,
С-ОБРАЗНЫЙ ЗАХВАТ**



Арт.	Длина (мм)	Рабочий диапазон (мм)	Код
P53M06	180	0-40	48218
P53M11	275	0-90	47525
P53M18	450	0-180	48219

ЗАЖИМ РУЧНОЙ С ФИКСАЦИЕЙ, U-ОБРАЗНЫЙ ЗАХВАТ



Арт.	Размер (мм)	Код
P38M09A	230	47524
P38M11A	330	48217

ЗАЖИМ РУЧНОЙ С ФИКСАЦИЕЙ И ПЛОСКИМИ ШИРОКИМИ ГУБКАМИ, 200 ММ, 0-180 ММ



Арт.	Код
P54M08A	47526

ЗАЖИМ РУЧНОЙ ПЕРЕСТАВНОЙ С ТРУБНЫМ ЗАХВАТОМ, 250 ММ, 0-80 ММ



Арт.	Код
P52A10	46294

ЗАЖИМ РУЧНОЙ ПЕРЕСТАВНОЙ С ШАРНИРНОЙ ГУБКОЙ И ТРУБНЫМ ЗАХВАТОМ, 250 ММ, 0-80 ММ



Арт.	Код
P52C10	46295

ЗАЖИМ РУЧНОЙ ПЕРЕСТАВНОЙ С УВЕЛИЧЕННЫМ ТРУБНЫМ ЗАХВАТОМ, 300 ММ, 0-93 ММ

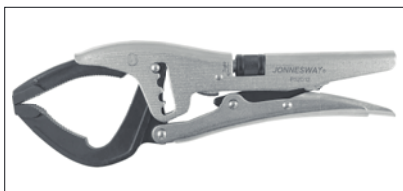

Арт.	Код
P52D12	46296

ЗАЖИМЫ РУЧНЫЕ В НАБОРЕ, 3 ПРЕДМЕТА



Арт.	Код
P32M03S	49165

БОКОРЕЗЫ С УВЕЛИЧЕННЫМИ РЫЧАГАМИ И ПВХ РУКОЯТКАМИ, 160 ММ



Арт.	Код
P046	47118

БОКОРЕЗЫ С ПВХ РУКОЯТКАМИ, 200 ММ



Арт.	Код
P038	47117

БОКОРЕЗЫ С ПОЛИМЕРНЫМИ РУКОЯТКАМИ



Арт.	Размер (мм)	Код
P106	160	48235
P107	180	47127

БОКОРЕЗЫ С ДВУХКОМПОНЕНТНЫМИ РУКОЯТКАМИ



Арт.	Размер (мм)	Код
P1016	160	49401
P1017	180	49402

БОКОРЕЗЫ С УВЕЛИЧЕННЫМИ РЫЧАГАМИ И ПВХ РУКОЯТКАМИ, 200 ММ



Арт.	Код
P098A	48282

БОКОРЕЗЫ С УВЕЛИЧЕННЫМИ РЫЧАГАМИ И ПОЛИМЕРНЫМИ РУКОЯТКАМИ



Арт.	Размер (мм)	Код
P097	180	47125
P098	200	47126

БОКОРЕЗЫ С УВЕЛИЧЕННЫМИ РЫЧАГАМИ И ДВУХКОМПОНЕНТНЫМИ РУКОЯТКАМИ



Арт.	Размер (мм)	Код
P0916	160	49398
P0917	180	49399
P0918	200	49400

БОКОРЕЗЫ С ПВХ РУКОЯТКАМИ, МИНИ



Арт.	Размер (мм)	Код
P5601	115	48191
P5602	100	48192
P5603	125	48193

БОКОРЕЗЫ С ПЛОСКОЙ ПРУЖИНОЙ И ПВХ РУКОЯТКАМИ, МИНИ, 125 ММ



Арт.	Код
P5604	48194

БОКОРЕЗЫ СО СКРЫТОЙ ПРУЖИНОЙ И ДВУХКОМПОНЕНТНЫМИ РУКОЯТКАМИ, CRMO, 160 MM



Арт.	Код
P8606	48446

БОКОРЕЗЫ С ПРИСПОСОБЛЕНИЕМ ДЛЯ ЗАЧИСТКИ ПРОВОДОВ С ДВУХКОМПОНЕНТНЫМИ РУКОЯТКАМИ, 160 MM



Арт.	Код
P1026	49413

КУСАЧКИ ТОРЦЕВЫЕ С ПВХ РУКОЯТКАМИ



Арт.	Размер (мм)	Код
P6106	160	46500
P6108	200	48269

КУСАЧКИ ТОРЦЕВЫЕ С ДВУХКОМПОНЕНТНЫМИ РУКОЯТКАМИ



Арт.	Размер (мм)	Код
P6116	160	49410
P6118	200	49411

КУСАЧКИ ТОРЦЕВЫЕ С ПВХ РУКОЯТКАМИ, МИНИ, 115 MM



Арт.	Код
P7102	48270

КУСАЧКИ ТОРЦЕВЫЕ СО СКРЫТОЙ ПРУЖИНОЙ И ДВУХКОМПОНЕНТНЫМИ РУКОЯТКАМИ, CRMO, 160 MM



Арт.	Код
P8306	48445

КУСАЧКИ ТОРЦЕВЫЕ С ПВХ РУКОЯТКАМИ, 250 MM



Арт.	Код
P1810	46541

КАБЕЛЕРЕЗ С ДВУХКОМПОНЕНТНЫМИ РУКОЯТКАМИ



Арт.	Размер (мм)	Код
P0516	160	49412
P0518	200	49394

БОЛТОРЕЗЫ ПРЯМЫЕ



Арт.	Размер (мм)	Код
P5518	450	48244
P5524	600	48288
P5530	750	48245
P5536	900	48289
P5542	1050	48246

БОЛТОРЕЗЫ УГЛОВЫЕ, 28°



Арт.	Размер (мм)	Код
P6412	300	48831

P6414	350	48832
P6418	400	48833
P6424	600	48834
P6430	750	48835
P6436	900	48836

БОЛТОРЕЗЫ МНОГОФУНКЦИОНАЛЬНЫЕ



Арт.	Размер (мм)	Код
P4309	230	48373
P4314	350	48248
P4324	600	47746
P4330	750	48065
P4336	900	48287

НОЖНИЦЫ ПО МЕТАЛЛУ, 250MM



Арт.	Тип	Код
P2010LA	левый рез	47129
P2010RA	правый рез	47130
P2010SA	прямой рез	47131

НОЖНИЦЫ ПО МЕТАЛЛУ МОДЕЛЬНЫЕ



Арт.	Размер (мм)	Код
P2208A	200	47744
P2210A	250	47745
P2212A	300	48237

ПАССАТИЖИ ДЛЯ СНЯТИЯ ИЗОЛЯЦИИ С ПОЛИМЕРНЫМИ РУКОЯТКАМИ, 160 MM



Арт.	Код
P156	48284

ПАССАТИЖИ ДЛЯ СНЯТИЯ ИЗОЛЯЦИИ С ДВУХКОМПОНЕНТНЫМИ РУКОЯТКАМИ, 160 ММ



Арт.	Код
P1516	49406

ПАССАТИЖИ ДЛЯ СНЯТИЯ ИЗОЛЯЦИИ СО СКРЫТОЙ ПРУЖИНОЙ И ДУХКОМПОНЕНТНЫМИ РУКОЯТКАМИ, CRMO, 160 ММ



Арт.	Код
P8806	48447

ЩИПЦЫ МНОГОФУНКЦИОНАЛЬНЫЕ ДЛЯ СНЯТИЯ ИЗОЛЯЦИИ И ОБЖИМА НАКОНЕЧНИКОВ



Арт.	Код
V1501	48695

ЩИПЦЫ ДЛЯ СНЯТИЯ ИЗОЛЯЦИИ



Арт.	Код
V1505	48868

КЛЕЩИ МНОГОФУНКЦИОНАЛЬНЫЕ ДЛЯ СНЯТИЯ ИЗОЛЯЦИИ И ОБЖИМА НАКОНЕЧНИКОВ, 250 ММ



Арт.	Код
V1402	48247

КЛЕЩИ МНОГОФУНКЦИОНАЛЬНЫЕ ДЛЯ СНЯТИЯ ИЗОЛЯЦИИ И ОБЖИМА НАКОНЕЧНИКОВ, 220 ММ

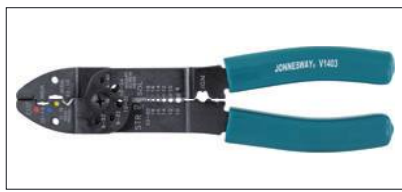

Арт.	Код
V1403	48297

КЛЕЩИ МНОГОФУНКЦИОНАЛЬНЫЕ ДЛЯ СНЯТИЯ ИЗОЛЯЦИИ И ОБЖИМА НАКОНЕЧНИКОВ, 220 ММ



Арт.	Код
AR030058	49993

Содержание: Клеши обжимные; Пластиковый кейс; Вставки, 6 шт.:

A	AWG*	22-18/16-14/12-10
	DIN	0.5-1.0/1.5-2.5/4-6 мм2
B	AWG*	20-18/16-14/12-10/8
	DIN	1.5 / 2.5 / 6 / 10 мм2
C	AWG*	20-18/16-14/12-10
	DIN	0.5-1.0/1.5-2.5/4-6 мм2
C-1	AWG*	26-24/24-22/22-18
	DIN	0.1-0.25/0.25-0.5/0.5-1.0 мм2
H	AWG*	14/22/8-6
	DIN	2.5/0.5/8-10 мм2
H1	AWG*	17
	DIN	1 мм2

AWG* - американская система маркирования толщины проводов, использующаяся с 1857 года преимущественно в США

ПАССАТИЖИ ДИЭЛЕКТРИЧЕСКИЕ С ДВУХКОМПОНЕНТНЫМИ РУКОЯТКАМИ

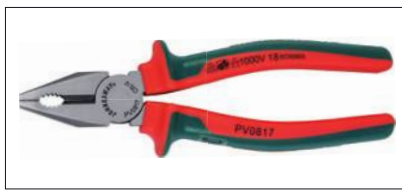

Арт.	Длина (мм)	Код
PV0816	160	48840
PV0817	180	48841
PV0818	200	48842

ДЛИННОГУБЦЫ ДИЭЛЕКТРИЧЕСКИЕ ПРЯМЫЕ С ДУХКОМПОНЕНТНЫМИ РУКОЯТКАМИ



Арт.	Длина (мм)	Код
PV1116	160	48844
PV1118	180	48845

КРУГЛОГУБЦЫ ДИЭЛЕКТРИЧЕСКИЕ С ДВУХКОМПОНЕНТНЫМИ РУКОЯТКАМИ, 160 ММ



Арт.	Код
PV4016	48846

КРУГЛОГУБЦЫ ДИЭЛЕКТРИЧЕСКИЕ С ДВУХКОМПОНЕНТНЫМИ РУКОЯТКАМИ, 160 ММ



Арт.	Код
PV1016	48843

КАБЕЛЕРЕЗ ДИЭЛЕКТРИЧЕСКИЙ С ДВУХКОМПОНЕНТНЫМИ РУКОЯТКАМИ, 250 ММ



Арт.	Код
PV05110	48839

ЩИПЦЫ ПРЯМЫЕ ДЛЯ СТОПОРНЫХ КОЛЕЦ С ПВХ РУКОЯТКАМИ

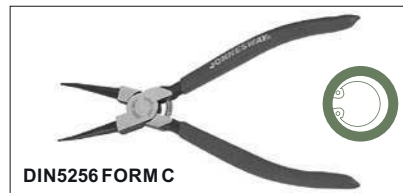

Арт.	Длина (мм)	Рабочий диапазон (мм)	Код
AG010002	180	12-65	47012
AG010003	225	32-80	48657

ЩИПЦЫ ПРЯМЫЕ ДЛЯ СТОПОРНЫХ КОЛЕЦ УДЛИНЕННЫЕ С ПВХ РУКОЯТКАМИ, СЖИМ, 215 ММ, 10-32 ММ



Арт.	Код
P9508A	48837

ЩИПЦЫ ЗАГНУТЫЕ 90° ДЛЯ СТОПОРНЫХ КОЛЕЦ С ПВХ РУКОЯТКАМИ, СЖИМ



DIN5256 FORM D

Арт.	Длина (мм)	Рабочий диапазон (мм)	Код
AG010005	180	12-65	47013
AG010006	225	32-80	48658

ЩИПЦЫ ЗАГНУТЫЕ 90° ДЛЯ СТОПОРНЫХ КОЛЕЦ УДЛИНЕННЫЕ С ПВХ РУКОЯТКАМИ, СЖИМ, 215 ММ, 10-32 ММ



Арт.	Код
P9508C	48933

ЩИПЦЫ ПРЯМЫЕ ДЛЯ СТОПОРНЫХ КОЛЕЦ УДЛИНЕННЫЕ С ПВХ РУКОЯТКАМИ, СЖИМ, 85-165 ММ, 3.5-4.0 ММ, 310 ММ



Арт.	Код
P18012A	46491

ЩИПЦЫ ИЗОГНУТЫЕ ДЛЯ СТОПОРНЫХ КОЛЕЦ УДЛИНЕННЫЕ С ПВХ РУКОЯТКАМИ, СЖИМ, 85-165 ММ, 3.5-4.0 ММ, 310 ММ



Арт.	Код
P18012B	46492

ЩИПЦЫ ДЛЯ СТОПОРНЫХ КОЛЕЦ ПРЯМЫЕ, РАЗЖИМ



DIN5254 FORM A

Арт.	Длина (мм)	Рабочий диапазон (мм)	Код
AG010008	180	10-40	47014
AG010009	230	32-80	48659

ЩИПЦЫ ПРЯМЫЕ ДЛЯ СТОПОРНЫХ КОЛЕЦ УДЛИНЕННЫЕ С ПВХ РУКОЯТКАМИ, РАЗЖИМ, 215 ММ, 10-32 ММ



Арт.	Код
P9508B	48932

ЩИПЦЫ ДЛЯ СТОПОРНЫХ КОЛЕЦ ЗАГНУТЫЕ, РАЗЖИМ



Арт.	Длина (мм)	Рабочий диапазон (мм)	Код
AG010011	180	10-40	47015
AG010012	230	32-80	48660

ЩИПЦЫ ЗАГНУТЫЕ 90° ДЛЯ СТОПОРНЫХ КОЛЕЦ УДЛИНЕННЫЕ С ПВХ РУКОЯТКАМИ, РАЗЖИМ, 215 ММ, 10-32 ММ



Арт.	Код
P9508D	48838

ЩИПЦЫ ПРЯМЫЕ ДЛЯ СТОПОРНЫХ КОЛЕЦ УДЛИНЕННЫЕ С ПВХ РУКОЯТКАМИ, РАЗЖИМ, 85-165 ММ, 3.5-4.0 ММ, 310 ММ

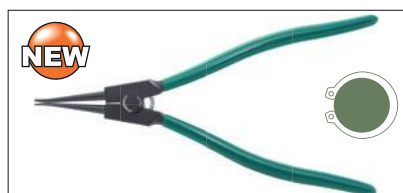

Арт.	Код
P18012C	46493

ЩИПЦЫ ИЗОГНУТЫЕ ДЛЯ СТОПОРНЫХ КОЛЕЦ УДЛИНЕННЫЕ С ПВХ РУКОЯТКАМИ, РАЗЖИМ, 85-165 ММ, 3.5-4.0 ММ, 310 ММ



Арт.	Код
P18012D	46494

ЩИПЦЫ УНИВЕРСАЛЬНЫЕ СОСМЕННЫМИ РАБОЧИМИ ЧАСТЯМИ ДЛЯ СТОПОРНЫХ КОЛЕЦ В НАБОРЕ, 160 ММ, 6-50 ММ, 4 ПР.



Арт.	Код
P266	47132

НАБОР ЩИПЦОВ ДЛЯ СТОПОРНЫХ КОЛЕЦ 180 ММ В СУМКЕ, 4 ПР.



Арт.	Код
AG010002S	46589

Содержание:
Щипцы для стопорных колец 180 мм, 4шт.:
прямые, сжим; изогнутые, сжим;
прямые, разжим; изогнутые, разжим;

ЩИПЦЫ ПРЯМЫЕ С ФИКСАТОРОМ ДЛЯ СТОПОРНЫХ КОЛЕЦ, СЖИМ



Арт.	Длина (мм)	Диаметр рабочей части (мм)	Рабочий диапазон (мм)	Код
P9916A	400	4.5-5.5	85-170	46495
P9920A	500	4.5-5.5	165-300	46247

ЩИПЦЫ ПРЯМЫЕ С ФИКСАТОРОМ ДЛЯ СТОПОРНЫХ КОЛЕЦ, РАЗЖИМ



Арт.	Длина (мм)	Диаметр рабочей части (мм)	Рабочий диапазон (мм)	Код
P9916C	400	3.5-4.0	85-170	46497
P9920C	500	4.5-5.5	165-300	46249

ЩИПЦЫ ЗАГНУТЫЕ 90° С ФИКСАТОРОМ ДЛЯ СТОПОРНЫХ КОЛЕЦ, СЖИМ



Арт.	Длина (мм)	Диаметр рабочей части (мм)	Рабочий диапазон (мм)	Код
P9916B	400	3.5-4.0	85-170	46496
P9920B	500	4.5-5.5	165-300	46102

ЩИПЦЫ ЗАГНУТЫЕ 90° С ФИКСАТОРОМ ДЛЯ СТОПОРНЫХ КОЛЕЦ, РАЗЖИМ



Арт.	Длина (мм)	Диаметр рабочей части (мм)	Рабочий диапазон (мм)	Код
P9916D	400	3.5-4.0	85-170	46498
P9920D	500	4.5-5.5	165-300	46107

СМЕННЫЕ РАБОЧИЕ ЧАСТИ ПРЯМЫЕ ДЛЯ ЩИПЦОВ ДЛЯ СТОПОРНЫХ КОЛЕЦ P9920A И P9920C, 2 ПР.



Арт.	Код
P9920-ST	49546

СМЕННЫЕ РАБОЧИЕ ЧАСТИ ИЗОГНУТЫЕ 90° ДЛЯ ЩИПЦОВ ДЛЯ СТОПОРНЫХ КОЛЕЦ P9920B И P9920D, 2 ПР.



Арт.	Код
P9920-BT	49552

ЗАКЛЕПОЧНИК РУЧНОЙ РЫЧАЖНЫЙ, 2.4-4.8 ММ



Арт.	Код
V1000	48070

ЗАКЛЕПОЧНИК РУЧНОЙ РЫЧАЖНЫЙ УСИЛЕННЫЙ, 2.4-4.8 ММ



Арт.	Код
V1001	48071

ЗАКЛЕПОЧНИК РУЧНОЙ РЫЧАЖНЫЙ С ПОВОРОТНОЙ ГОЛОВКОЙ, 2.4 - 4.8 ММ



Арт.	Код
V1004	48074

ЗАКЛЕПОЧНИК РУЧНОЙ РЫЧАЖНЫЙ ДВУСТОРОННИЙ, 2.4 - 4.8 ММ



Арт.	Код
V1005	48075

ЗАКЛЕПОЧНИК РУЧНОЙ РЫЧАЖНЫЙ УСИЛЕННЫЙ, 3.2 - 6.4 ММ



Арт.	Код
V1003	48072

РЕМОНТНЫЙ КОМПЛЕКТ ДЛЯ ЗАКЛЕПОЧНИКА V1003



Арт.	Код
V1003-RK	46251

ЗАКЛЕПОЧНИК РУЧНОЙ РЫЧАЖНЫЙ ИНДУСТРИАЛЬНЫЙ, 3.2 - 6.4 ММ



Арт.	Код
V2102	49217

РЕМОНТНЫЙ КОМПЛЕКТ ДЛЯ ЗАКЛЕПОЧНИКА V2102



Арт.	Код
V2102-RK	46252

ЗАКЛЕПОЧНИК РУЧНОЙ КУЛИСНЫЙ, 2.4 - 4.8 ММ

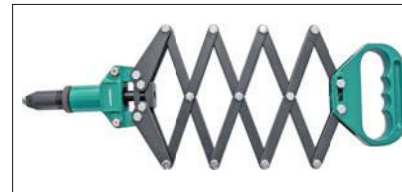

Арт.	Код
V1002	48073

ЗАКЛЕПОЧНИК РУЧНОЙ РЫЧАЖНЫЙ УНИВЕРСАЛЬНЫЙ ДЛЯ ВЫТЯЖНЫХ И РЕЗЬБОВЫХ ЗАКЛЕПОК, 2.4-4.8, М3, М4, М5, М6



Арт.	Код
V1102	46141

РЕМОНТНЫЙ КОМПЛЕКТ ДЛЯ ЗАКЛЕПОЧНИКА V1002



Арт.	Код
V1002-RK	49912



Ударный инструмент

МОЛОТКИ СЛЕСАРНЫЕ С ДЕРЕВЯННОЙ РУКОЯТКОЙ (ОРЕХ)



Арт.	Размер (кг)	Код
M09100	0,1	49048
M09200	0,2	49049
M09300	0,3	47949
M09400	0,4	47950
M09500	0,5	47951
M09600	0,6	47952
M091000	1,0	47953

МОЛОТОК СТОЛЯРНЫЙ С ФИБЕРГЛАССОВОЙ РУКОЯТКОЙ



Арт.	Размер (кг)	Код
M05016	0,45	48829

МОЛОТКИ БЕЗОТБОЙНЫЕ



Арт.	Размер (кг)	Код
M11035	0,43	47813
M11045	0,52	47814
M11055	1,05	47815

МОЛОТОК С МЯГКИМИ БОЙКАМИ



Арт.	Размер (кг)	Код
M07016	0,84	49047

КУВАЛДА С ДЕРЕВЯННОЙ РУКОЯТКОЙ (ОРЕХ)



Арт.	Размер (кг)	Код
M21030	1,36	47954
M21040	1,80	47955

ЗУБИЛО СЛЕСАРНОЕ



Арт.	Размер (мм)	Код
M61110	10x150	48926
M61112	12x130	48927
M61113	13x150	48928
M61116	16x180	48929
M61122	22x200	48930
M61125	25x200	48931

НАБОР КЕРНОВ И ЗУБИЛ, 5 ПР.



Арт.	Код
M64105S	47113

НАБОР ВЫКОЛОТОК, 6 ПР.



Арт.	Код
M63106S	47112

ВЫКОЛОТКИ

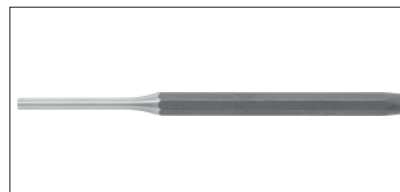

Арт.	Диаметр (мм)	Длина (мм)	Код
M63102	2	115	46580
M63103	3	125	46581
M63104	4	150	46582
M63105	5	160	46583
M63106	6	180	46584
M63108	8	180	46585

НАБОР ИНСТРУМЕНТА УДАРНОГО МНОГОФУНКЦИОНАЛЬНОГО СО СМЕННЫМИ ЧАСТЯМИ, 14 ПР.



Арт.	Код
AG010143	48306



Наборы инструментов

Универсальные наборы инструментов

УНИВЕРСАЛЬНЫЙ НАБОР ИНСТРУМЕНТОВ 3/8"DR, 36 ПР.



Арт.	Код
S04H3536S	47394
<p>Содержание: Привод 3/8": головки торцевые, 17 шт.: 6, 7, 8, 9, 10, 11, 12, 13, 14, 15, 16, 17, 18, 19, 20, 21, 22 мм; ключи комбинированные, 11 шт.: 7, 8, 9, 10, 11, 12, 13, 14, 15, 16, 17 мм; рукоятка трещоточная 72 зубца; удлинители, 3 шт.: 75, 125, 225 мм; головки свечные, 2 шт.: 16 и 21 мм; шарнир карданный; переходник 1/2"(F) x 3/8"(M); Металлический кейс.</p>	

УНИВЕРСАЛЬНЫЙ НАБОР ИНСТРУМЕНТОВ, 60 ПР.



Арт.	Код
S04H52460S	47566
<p>Содержание: Привод 1/4": головки торцевые, 7 шт.: 6, 8, 9, 10, 11, 12, 13 мм; удлинитель, 75 мм; гибкий удлинитель 145 мм; вороток Т-образный 110 мм; отвертка вороток 150 мм; переходник для вставок-бит; вставки-биты, 18 шт.: шлиц 3, 4, 5, 6 мм; Hex: 3, 4, 5, 6, мм; Torx: T10, T15, T20, T25, T27, T30, T40; Phillips: 1, 2, 3; Привод 1/2": Головки торцевые, 9 шт.: 12, 13, 14, 15, 17, 18, 19, 22, 24 мм; рукоятка трещоточная с быстрым сбросом 36 зубцов; удлинители, 2 шт.: 125 и 250 мм; головки торцевые свечные, 2 шт.: 16 и 21 мм; переходник трехсторонний для удлинителя 3/8"(F) x 1/2"(M); шарнир карданный; ключи комбинированные, 6 шт.: 8, 10, 12, 13, 14, 17 мм; клещи переставные, 250 мм; пассатижи, 175 мм; молоток 0,5 кг, GS-стандарт; отвертки (+) PH 1x80 мм, (+) PH 2x100 мм, 0,8x4x80 мм (-), 1,2x6,5x150 мм (-); Пластиковый кейс.</p>	

УНИВЕРСАЛЬНЫЙ НАБОР ИНСТРУМЕНТОВ, 78 ПР.



Арт.	Код
S04H52478S	48508
<p>Содержание: Привод 1/4"DR: Головки торцевые, 7 шт.: 5, 6, 7, 8, 9, 10, 11 мм; Головки торцевые глубокие, 8 шт.: 5, 6, 7, 8, 9, 10, 11, 12 мм; Вороток Т-образный, 130 мм; Рукоятка трещоточная, 135 мм; Удлинитель, 50 мм; Шарнир карданный; Рукоятка отверточная, 150 мм; Привод 1/2"DR: Головки торцевые, 13 шт.: 12, 13, 14, 15, 16, 17, 18, 19, 22, 24, 27, 30, 32 мм; Головки торцевые свечные, 2 шт.: 16, 21 мм; Рукоятка трещоточная, 278 мм; Удлинители, 2 шт.: 125, 250 мм; Шарнир карданный; Переходник трехсторонний для удлинителя 1/2"DR(M)-3/8"DR(F); Ключи гаечные комбинированные, 16 шт.: 6, 7, 8, 9, 10, 11, 12, 13, 14, 15, 16, 17, 18, 19, 22, 24 мм; Ключи гаечные разрезные, 4 шт.: 8x10, 11x13, 12x14, 17x19 мм; Набор ключей торцевых шестигранных, 7 пр.; Набор ключей торцевых Torx, 7 пр.; Отвертка стержневая шлицевая "Anti-Slip Grip" SL6.5x100 мм; Отвертка стержневая крестовая "Anti-Slip Grip" PH2x100 мм; Тиски ручные, 2 шт.: 125 мм, 150 мм; Пластиковый кейс.</p>	

УНИВЕРСАЛЬНЫЙ НАБОР ИНСТРУМЕНТОВ, 77 ПР.



Арт.	Код
S04H52477S	47567
<p>Содержание: Привод 1/4": головки торцевые, 9 шт.: 4, 5, 6, 7, 8, 9, 10, 11, 12 мм; рукоятка трещоточная с быстрым сбросом 36 зубцов; головки торцевые глубокие, 4 шт.: 8, 10, 12, 13 мм; удлинитель 75 мм; гибкий удлинитель, 145 мм; вороток Т-образный, 110 мм; отвертка вороток, 150 мм; шарнир карданный; переходник для вставок-бит; вставки-биты, 18 шт.: шлиц: 3, 4, 5, 6 мм; Phillips: 1, 2, 3; Hex: 3, 4, 5, 6 мм; Torx: T10, T15, T20, T25, T27, T30, T40; Привод 1/2" головки торцевые, 13 шт.: 12, 13, 14, 15, 17, 18, 19, 21, 22, 24, 27, 30, 32 мм; трещотка с быстрым сбросом 36 зубцов; удлинители, 2 шт.: 125 и 250 мм; головки торцевые свечные, 2 шт.: 16 и 21 мм; переходник трехсторонний для удлинителя 3/8"(F) x 1/2"(M); шарнир карданный; ключи комбинированные, 8 шт.: 8, 10, 12, 13, 14, 15, 17, 19 мм; клещи переставные, 250 мм; пассатижи, 200 мм; ключ разводной, 8"; ключи Г-образные шестигранные, 3 шт.: 1.5, 2, 3 мм; молоток 0,5 кг, GS-стандарт; отвертки (+) PH 1x80 мм, (+) PH 2x100 мм, (+) PH 3x150 мм, 0,8x4x80 мм (-), 1,2x6,5x100 мм (-); Пластиковый кейс.</p>	

УНИВЕРСАЛЬНЫЙ НАБОР ИНСТРУМЕНТОВ, 82 ПР.



Арт.	Код
S04H52482S	47399
<p>Содержание: Привод 1/4" головки торцевые, 13 шт.: 4, 4.5, 5, 5.5, 6, 7, 8, 9, 10, 11, 12, 13, 14 мм; трещотка с быстрым сбросом 48 зубцов; головки со вставками, 17 шт.: Hex: 3, 4, 5, 6 мм, Torx: T8, T10, T15, T20, T25, T30, шлиц 4.5, 5.7мм, Phillips: PH1, PH2, Pozi PZ1, PZ2 вороток Т-образный, 110 мм; удлинители, 2 шт.: 50, 100 мм; шарнир карданный; гибкий привод; рукоятка отверточная; переходник для вставок-бит; Привод 1/2" головки торцевые, 12 шт.: 14, 15, 16, 17, 18, 19, 20, 22, 24, 27, 30, 32 мм; трещотка с быстрым сбросом 48 зубцов; удлинители 125 и 250 мм; головки торцевые свечные 16 и 21 мм; переходник трехсторонний для удлинителя 3/8"(F)x1/2"(M); держатель для бит 1/2"DR x 5/16"; биты 5/16" (30мм), 15 шт.: шестигранные: 8, 10, 12, 14 мм, шлиц: 8, 10, 12 мм, Phillips: PH3, PH4, Pozi: PZ3, PZ4, Torx: T45, T50, T55 шарнир карданный; ключи комбинированные, 9 шт.: 8, 10, 11, 12, 13, 14, 17, 19, 22 мм; Пластиковый кейс.</p>	

УНИВЕРСАЛЬНЫЙ НАБОР ИНСТРУМЕНТОВ, 83 ПР.



Арт.	Код
S04N52483S	48507
<p>Содержание: Привод 1/4" Головки торцевые, 11 шт.: 4, 4.5, 5, 6, 7, 8, 9, 10, 11, 12, 13 мм; Головки торцевые глубокие, 10 шт.: 4, 5, 6, 7, 8, 9, 10, 11, 12, 13 мм; Вороток Т-образный, 130 мм; Рукоятка трещоточная, 135 мм; Удлинитель, 50 мм; Удлинитель гибкий, 145 мм; Шарнир карданный; Рукоятка отверточная, 150 мм; Вороток шарнирный, 130 мм;</p> <p>Привод 1/2"DR: Головки торцевые, 19 шт.: 8, 9, 10, 11, 12, 13, 14, 15, 16, 17, 18, 19, 20, 21, 22, 24, 27, 30, 32 мм; Головки торцевые глубокие, 11 шт.: 10, 11, 12, 13, 14, 15, 17, 19, 22, 24, 27 мм; Вороток Т-образный, 250 мм; Головки торцевые свечные, 2 шт.: 16, 21 мм; Рукоятка трещоточная, 278 мм; Удлинитель, 2 шт.: 125, 250 мм; Шарнир карданный; Вороток шарнирный, 375 мм;</p> <p>Набор ключей торцевых шестигранных, 9 предметов Отвертки стержневые шлицевые "Anti-Slip Grip", 2 шт.: SL6.5x38, SL5x125 мм; Отвертки стержневые крестовые "Anti-Slip Grip", 3 шт.: PH2x38, PH2x100, PH3x125 мм; Бокорезы, 150 мм; Пассатижи, 150 мм; Ключ разводной, 200 мм; Пластиковый кейс.</p>	

УНИВЕРСАЛЬНЫЙ НАБОР ИНСТРУМЕНТОВ, 101 ПР.



Арт.	Код
S04N624101S	47701
<p>Содержание: Привод 1/4" головки торцевые, 9 шт.: 4, 4.5, 5, 5.5, 6, 7, 8, 9, 10 мм; шарнир карданный; вороток Т-образный 110 мм; рукоятка трещоточная с быстрым сбросом 36 зубцов; адаптер для вставок (бит); рукоятка отверточная 150 мм; биты шестигранные Hex, 8 шт.: 3, 4, 5, 6, 7, 8, 10, 12 мм; биты Torx, 8 шт.: T15, T20, T25, T27, T30, T40, T45, T50; биты Spline, 4 шт.: M6, M8, M10, M12; удлинитель гибкий 145 мм;</p> <p>Привод 1/2" головки торцевые, 20 шт.: 8-24, 27, 30, 32 мм; головки торцевые E-профиль внешний Torx, 5 шт.: E-11, E-12, E-14, E-16, E-18; головки торцевые свечные, 2 шт.: 16 и 21 мм; удлинители, 2 шт.: 1250 и 250 мм; удлинитель с шаром 50 мм; рукоятка трещоточная с быстрым сбросом; вороток Т-образный 250 мм; шарнир карданный;</p> <p>ключи комбинированные, 14 шт.: 8, 10, 11, 12, 13, 14, 15, 16, 17, 18, 19, 21, 22, 24 мм; ключи разрезные, 4 шт.: 8x10, 11x13, 12x14, 17x19 мм ключ разводной 8"; отвертки, 4 шт.: (+) PH 1x80 мм, (+) PH 2x100 мм, 1x5,5x125 (-), 1,2x6,5x150 (-); ручка магнитная; пассатижи 7"; Пластиковый кейс.</p>	

УНИВЕРСАЛЬНЫЙ НАБОР ИНСТРУМЕНТОВ, 94 ПР.

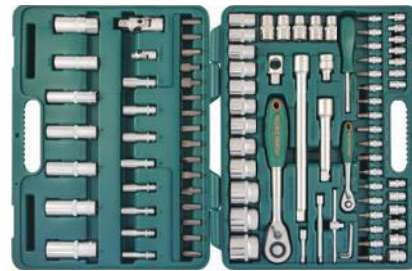

Арт.	Код
S04N52494S	47400
<p>Содержание: Привод 1/4" головки торцевые, 13 шт.: 4, 4.5, 5, 5.5, 6, 7, 8, 9, 10, 11, 12, 13, 14 мм; головки торцевые глубокие, 8 шт.: 6, 7, 8, 9, 10, 11, 12, 13 мм; головки с вставкой (32 мм), 18 шт.: Hex: 3, 4, 5, 6 мм, Шлиц: 4, 5.5, 6.5 мм, Torx: T8, T10, T15, T20, T25, T27, T30, Phillips: PH 1, PH 2, Pozzi: PZ 1, PZ 2; рукоятка трещоточная, 48 зубцов; вороток Т-образный, 110 мм; шарнир карданный; удлинители, 2 шт.: 50, 100 мм; адаптер для бит (25 мм); рукоятка отверточная;</p> <p>ключи шестигранные, 3 шт.: 1.5, 2, 2.5 мм;</p> <p>Привод 1/2" головки торцевые, 17 шт.: 10-22, 24, 27, 30, 32 мм; головки торцевые глубокие, 5 шт.: 14, 15, 17, 19, 22 мм; вставки-биты 5/16"(30 мм), 16 шт.: Hex: 7, 8, 10, 12, 14 мм; Шлиц: 8, 10, 12 мм; Torx: T40, T45, T50, T55; Phillips: PH 3, PH 4; Pozzi: PZ 3, PZ 4; рукоятка трещоточная 48 зубцов; головки свечные, 2 шт.: 16, 20.6 мм; удлинители, 2 шт.: 125, 250 мм; шарнир карданный; держатель для бит 5/16"; переходник 3/8"DR x 1/2"(M); Пластиковый кейс.</p>	

НАБОР ГОЛОВЕК ТОРЦЕВЫХ ДЮЙМОВЫХ 1/2"DR 3/8"-1-1/4", С АКСЕССУАРАМИ, 107 ПР.

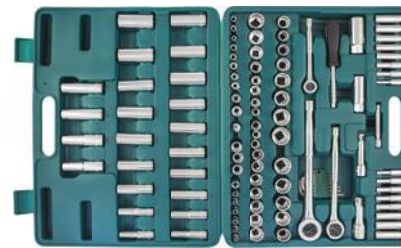

Арт.	Код
S05N48107S	48055
<p>Содержание: Привод 1/4" DR головки, 10 шт.: 5/32", 3/16", 7/32", 1/4", 9/32", 5/16", 11/32", 3/8", 7/16", 1/2"; головки, 10 шт.: 4, 5, 6, 7, 8, 9, 10, 11, 12, 13 мм; головки глубокие, 8 шт.: 3/16", 7/32", 1/4", 9/32", 5/16", 11/32", 3/8", 7/16"; головки глубокие, 8 шт.: 4, 5, 6, 7, 8, 9, 10, 11 мм; удлинитель 75 мм; рукоятка отверточная; рукоятка трещоточная;</p> <p>Привод 3/8" головки 12-игранные, 8 шт.: 3/8", 7/16", 1/2", 9/16", 5/8", 11/16", 3/4", 13/16"; головки 12-гранные, 10 шт.: 10, 11, 12, 13, 14, 15, 16, 17, 18, 19 мм; головки 12-игранные глубокие, 9 шт.: 3/8", 7/16", 1/2", 9/16", 5/8", 11/16", 3/4", 13/16", 7/8"; головки глубокие, 10 шт.: 10, 11, 12, 13, 14, 15, 16, 17, 18, 19 мм; головка свечная, 2 шт.: 16, 21 мм; удлинитель 75 мм; рукоятка трещоточная ; адаптер 3/8"DR(F)x1/4"(M);</p> <p>Привод 1/2"DR: головки 12-игранные, 8 шт.: 1/2", 9/16", 5/8", 11/16", 3/4", 13/16", 7/8", 15/16"; головки 12-гранные, 5 шт.: 18, 19, 20, 21, 22 мм; головки глубокие, 4 шт.: 1/2", 9/16", 5/8", 11/16"; удлинитель 125 мм; рукоятка трещоточная;</p> <p>ключи шестигранные, 7 шт.; Пластиковый кейс.</p>	



УНИВЕРСАЛЬНЫЙ НАБОР ИНСТРУМЕНТОВ, 127 ПР.



Арт.	Код
S04H524127S	48740
<p>Содержание: Привод 1/4"DR: Головки торцевые, 12 шт.: 4, 4.5, 5, 5.5, 6, 7, 8, 9, 10, 11, 12, 13 мм; Головки торцевые глубокие, 5 шт.: 7, 8, 10, 12, 13 мм; Головки торцевые внешний Torx, 5 шт.: E4, E5, E6, E7, E8; Вороток Т-образный, 130 мм; Рукоятка трещоточная, 135 мм; Удлинители с шаром, 2 шт.: 50, 150 мм; Удлинитель, 75 мм; Удлинитель гибкий, 145 мм; Шарнир карданный; Привод 1/2"DR: Головки торцевые, 18 шт.: 8-19, 21, 22, 24, 27, 30, 32 мм; Головки торцевые глубокие, 7 шт.: 10, 12, 13, 14, 15, 17, 19 мм; Головки торцевые внешний Torx, 8 шт.: E10, E12, E14, E16, E18, E20, E22, E24; Вороток Т-образный, 250 мм; Головки торцевые свечные, 2 шт.: 16, 21 мм; Рукоятка трещоточная, 278 мм; Удлинитель с шаром, 50 мм; Удлинители, 2 шт.: 125, 250 мм; Шарнир карданный; Вороток шарнирный, 375 мм; Ключи гаечные комбинированные, 19 шт.: 6, 7, 8, 9, 10, 11, 12, 13, 14, 15, 16, 17, 19, 21, 22, 24, 27, 30, 32 мм; Ключи гаечные разрезные, 5 шт.: 8x10, 9x11, 12x13, 14x17, 17x19 мм; Набор ключей торцевых шестигранных, 9 пр.; Набор ключей торцевых Torx, 7 пр.; Отвертки стержневые "Anti-Slip Grip", 6 шт.: SL5x75, SL6x100, SL6.5x38, PH1x75, PH2x38, PH2x100 мм; Бокорезы, 150 мм; Пассатижи, 175 мм; Клещи переставные, 250 мм; Набор выколоток, кернов и зубил, 5 пр.; Ручка магнитная телескопическая, до 580 мм; Молоток, 500 гр.; Пластиковый кейс.</p>	

УНИВЕРСАЛЬНЫЙ НАБОР ИНСТРУМЕНТОВ, 128 ПР.



Арт.	Код
S04H524128S	48372
<p>Содержание: Привод 1/4"DR: Головки торцевые, 12 шт.: 4, 4.5, 5, 5.5, 6, 7, 8, 9, 10, 11, 12, 13 мм; Головки торцевые глубокие, 5 шт.: 7, 8, 10, 12, 13 мм; Насадка торцевая с вставкой-битой 6-гр., 37 мм, 6 шт.: H4, 5, 6, 7, 8, 10 мм; Насадка торцевая с вставкой-битой Torx, 37 мм, 5 шт.: T10, T15, T20, T25, T27; Вороток Т-образный, 130 мм; Рукоятка трещоточная, 135 мм; Удлинители с шаром, 2 шт.: 50, 75 мм; Удлинитель гибкий, 145 мм; Шарнир карданный; Привод 1/2"DR: Головки торцевые, 18 шт.: 8-19, 21, 22, 24, 27, 30, 32 мм; Головки торцевые глубокие, 7 шт.: 10, 12, 13, 14, 15, 17, 19 мм; Насадка торцевая с вставкой-битой 6-гр., 55 мм, 3 шт.: H12, 14, 17 мм; Насадка торцевая с вставкой-битой Torx, 37 мм, 5 шт.: T10, T15, T20, T25, T27; Воротки, 250 мм, 2 шт.: Т-образный, Г-образный; Головки торцевые свечные, 2 шт.: 16, 21 мм; Рукоятка трещоточная, 250 мм; Удлинитель с шаром, 150 мм; Удлинители, 2 шт.: 150, 250 мм; Шарнир карданный; Вороток шарнирный, 375 мм; Ключи гаечные комбинированные, 19 шт.: 6-17, 19, 21, 22, 24, 27, 30, 32 мм; Ключи гаечные разрезные, 5 шт.: 8x10, 9x11, 12x13, 14x17, 17x19 мм; Наборы ключей торцевых: шестигранных, 9 пр.; Torx, 7 пр.; Отвертки стержневые "Anti-Slip Grip", 6 шт.: SL5x75, SL6x100, SL6.5x38, PH1x75, PH2x38, PH2x100 мм; Бокорезы, 150 мм; Пассатижи, 175 мм; Клещи переставные, 250 мм; Ручка магнитная телескопическая, до 580 мм; Набор выколоток, кернов и зубил, 5 пр.; Молоток, 500 гр.; Пластиковый кейс.</p>	

УНИВЕРСАЛЬНЫЙ НАБОР ИНСТРУМЕНТОВ 1/4", 1/2"DR, 142 ПР.

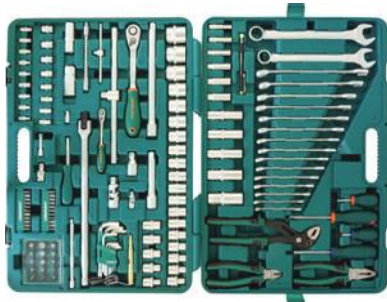

Арт.	Код
S04H524142S	46100
<p>Содержание: Привод 1/4"DR: Головки торцевые, 13 шт.: 4, 4.5, 5, 5.5, 6, 7, 8, 9, 10, 11, 12, 13, 14 мм; Головки торцевые глубокие, 6 шт.: 6, 7, 8, 10, 12, 13 мм; Головки торцевые внешний TORX®, 4 шт.: E5, E6, E7, E8; Вороток Т-образный 130 мм; Рукоятка трещоточная 60 зубцов; Удлинители, 2 шт.: 50, 150 мм; Шарнир карданный; Рукоятка отверточная; Удлинитель гибкий, 145 мм; Переходник, 1/4" HDR X 1/4" SDR;</p>	

<p>Вставки-биты 1/4" (25мм), 22 шт.: Phillips: PH0, PH1, PH2 X 2, PH3; POZI: PZ1, PZ2; шлиц: SL4.0 SL5.5, SL7.0; Шестигранные: H2.5, H3, H4, H5, H6; TORX: T10, T15, T20, T25, T27, T30, T40 Привод 1/2"DR: Головки торцевые, 19 шт.: 8-19, 21, 22, 23, 24, 27, 30, 32 мм; Головки торцевые глубокие, 5 шт.: 13, 14, 17, 19, 22 мм; Головки торцевые внешний TORX®, 5 шт.: E10, E12, E14, E16, E18; Головки торцевые свечные, 2 шт.: 16, 21 мм.;; Рукоятка трещоточная 60 зубцов; Вороток шарнирный «гибкая рукоятка» 375 мм; Удлинители, 2 шт.: 125, 250 мм; Удлинитель с шаром 50 мм; Шарнир карданный; Переходник, 5/16" HDR x 1/2" SDR; Вставки-биты 5/16" (30 мм), 15 шт.: Phillips: PH4; шлиц: SL8.0, SL10.0; шестигранные: H8, H10, H12, H14; Torx (Tamperproof): T40H, T45H, T50H, T55H; RIBE: M6, M8, M10, M12; Ключи гаечные комбинированные, 17 шт.: 6-19, 21, 22, 24 мм; Ключи торцевые шестигранные, набор 9 пр.: 1.5, 2, 2.5, 3-6, 8, 10 мм; Отвертки "Anti-Slip Grip", 4 шт.: PH2x38, PH2x100, SL6.5x38, SL6.5x100; Пассатижи 180 мм; Бокорезы 160мм; Клещи переставные 250 мм; Тестер электросистемы автомобиля; Рукоятка магнитная телескопическая; Пластиковый кейс.</p>	
--	--

УНИВЕРСАЛЬНЫЙ НАБОР ИНСТРУМЕНТОВ SUPER TECH, 111 ПР.



Арт.	Код
S68H5234111S	48862
<p>Содержание: Привод 1/4" головки торцевые, 13 шт.: 3,2, 4, 4,5, 5, 5,5, 6, 7, 8, 9, 10, 11, 12, 13 мм; рукоятка трещоточная; рукоятка отверточная; шарнир карданный; удлинители, 2 шт.: 50, 150 мм; вставки-биты 1/4"DR, 22 шт.: SL: 4, 5,5, 7 мм; PH: №1, 2, 3; PZ № 1, 2, 3; H 3, 4, 5, 6, 7, 8 мм; T8, T10, T15, T25, T27, T30, T40; Привод 3/8" головки торцевые, 11 шт.: 9, 10, 11, 12, 13, 14, 15, 16, 17, 18, 19 мм; головки свечные, 2 шт.: 14, 18 мм; рукоятка трещоточная; шарнир карданный; удлинители, 2 шт.: 75 и 150 мм; держатель для бит 1/4"; адаптеры 3-хсторонние, 2 шт.: 1/4"DR(M), 1/2"DR(M); Привод 1/2" головки торцевые, 14 шт.: 14-24, 27, 30, 32 мм; головки свечные, 2 шт.: 16, 21 мм; рукоятка трещоточная; шарнир карданный; удлинители, 2 шт.: 125, 250 мм; адаптер 3-хсторонний 3/8"DR(M); держатель для вставок-бит 5/16"; вставки-биты 5/16", 15 шт.: SL 8, 10, 12; H 8, 10, 12, 14; PH №3, 4; PZ №3, 4; T40, T45, T50, T55; ключи шестигранные, 3 шт.: 1,5, 2, 2,5 мм; ключи комбинированные, 12 шт.: 8-19 мм; Пластиковый кейс.</p>	

НАБОР ИНСТРУМЕНТОВ СПЕЦИАЛИЗИРОВАННЫЙ, 59 ПР.



Арт.	Код
S05H3259S	46242
<p>Содержание: Привод 1/4" Головки торцевые дюймовые, 2 шт.: 7/32", 9/32"; Рукоятка трещоточная, 60 зубцов, 142 мм; Привод 3/8" Головки торцевые дюймовые 12-тигранные, 12 шт.: 1/4", 5/16", 11/32", 3/8", 7/16", 1/2", 9/16", 5/8", 11/16", 3/4", 13/16", 7/8"; Удлинитель с шаром, 3 шт.: 75, 150, 250 мм; Шарнир карданный; Переходник 1/4"DR(F) x 3/8"DR(M); Рукоятка трещоточная, 60 зубцов, 198 мм; Ключи комбинированные дюймовые, 12 шт.: 1/4", 5/16", 3/8", 7/16", 1/2", 9/16", 5/8", 11/16", 3/4", 13/16", 7/8", 15/16", 1", 7/32"; Отвертки "Anti-Slip Grip", 4 шт.: PH2x100 мм, PH3x150 мм, SL5.5x150 мм, SL6.5x250 мм; Рукоятка отверточная с держателем бит 1/4"; Набор ключей торцевых шестигранных удлиненных с шаром дюймовых, 9 пр. ; Пассатижи со смещенным центром шарнира и двухкомпонентными рукоятками, 160 мм; Плоскогубцы для скручивания проволоки (твистеры), 160 мм; Бокорезы усиленные с двухкомпонентными рукоятками, 160 мм; Клещи переставные с коробчатым захватом, 250 мм; Ключ разводной эргономичный с пластиковой ручкой, 0-29 мм, L-250 мм; Молоток со сменными пластиковыми бойками; Молоток с деревянной ручкой (орех), 400 гр. ; Ключ разводной эргономичный с пластиковой ручкой, 0-29 мм, L-250 мм; Нож хозяйственный универсальный; Шило; Зеркало инспекционное телескопическое, Ø32мм; Пластиковый кейс.</p>	

НАБОР ИНСТРУМЕНТОВ СПЕЦИАЛИЗИРОВАННЫЙ, 59 ПР.

МЕТРИЧЕСКИЕ РАЗМЕРЫ
 гаечных ключей и торцевых головок



Арт.	Код
S05H3259SM	46489
<p>Содержание: Привод 1/4"DR: Головки торцевые 6-гр. метрические, 2 шт.: 7, 8 мм; Рукоятка трещоточная, 60 зубцов, 140 мм; Рукоятка отверточная с держателем бит 1/4"; Привод 3/8"DR: Головки торцевые 6-гр. метрические, 12 шт.: 6, 7, 8, 9, 10, 12, 13, 14, 15, 16, 17, 19 мм; Удлинитель с шаром, 3 шт.: 75, 150, 250 мм; Шарнир карданный;</p>	

<p>Переходник 1/4"DR(F) x 3/8"DR(M); Рукоятка трещоточная, 60 зубцов, 200 мм; Ключи комбинированные дюймовые, 14 шт.: 8, 10, 12, 13, 14, 15, 16, 17, 19, 20, 21, 22, 24, 27 мм; Отвертки стержневые крестовые ANTI-SLIP GRIP, 2 шт.: PH2x100 мм; PH3x150 мм; Отвертки стержневые шлицевые ANTI-SLIP GRIP, 2 шт.: SL5.5x150 мм; SL6.5x250 мм; Набор ключей торцевых шестигранных удлиненных с шаром метрических, 9 пр.: H1.5, H2, H2.5, H3, H4, H5, H6, H8, H10 мм; Пассатижи с увеличенными рычагами и двухкомпонентными рукоятками, 160 мм; Плоскогубцы для скручивания проволоки с реверсом (твистеры), 160 мм; Бокорезы с увеличенными рычагами и двухкомпонентными рукоятками, 160 мм; Клещи переставные с коробчатым захватом и ПВХ рукоятками, 250 мм, 0-33 мм; Ключ разводной эргономичный с пластиковой ручкой, 0-29 мм, L-250 мм; Молоток со сменными пластиковыми бойками; Молоток с деревянной ручкой (орех), 400 гр. ; Ключ разводной эргономичный с пластиковой ручкой, 0-29 мм, L-250 мм; Нож хозяйственный универсальный; Шило; Зеркало инспекционное телескопическое, Ø58мм; Пластиковый кейс.</p>	
---	--



**НАБОР ДИЭЛЕКТРИЧЕСКИЙ,
ОТВЕРТОК СТЕРЖНЕВЫХ И
ШАРНИРНО-ГУБЦЕВОГО ИНСТРУМЕНТА, 18 ПР.**



Арт.	Код
PSV118S	46341
Содержание:	
Отвертки стержневые диэлектрические, 8 шт.: SL 2.5x75 (DV13S275), SL4x100 (DV13S4100), SL5.5x125 (DV13S5125), SL6.5x150 (DV13S6150), SL8x175 (DV13S8175), PH0x60 (DV13P060), PH1x80 (DV13P180), PH2x100 (DV13P2100); Шарнирно-губцевый инструмент диэлектрический, 4 шт.: пассатижи, 180 мм (PV0817), бокореzy, 160 мм (PV1016), щипцы для зачистки, 160 мм (PV1516), длинногубцы прямые, 180 мм (PV1118); Отвертка-тестер многофункциональная, 110V-250V; Стержни отверточные диэлектрические с нестандартными рабочими профилями, 4 шт.: квадрат 6 мм, квадрат 8 мм, треугольник 9 мм, круг 5.3 мм; Втулка пластиковая для удобства работы с отверточными стержнями; Пластиковый кейс.	

**НАБОР ДИЭЛЕКТРИЧЕСКИЙ,
ОТВЕРТОК СТЕРЖНЕВЫХ И
ШАРНИРНО-ГУБЦЕВОГО ИНСТРУМЕНТА, 20 ПР.**



NEW

Арт.	Код
PSV120S	46587
Содержание:	
Отвертки стержневые диэлектрические, 8 шт.: SL 2.5x75 (DV13S275), SL4x100 (DV13S4100), SL5.5x125 (DV13S5125), SL6.5x150 (DV13S6150), SL8x175 (DV13S8175), PH0x60 (DV13P060), PH1x80 (DV13P180), PH2x100 (DV13P2100); Шарнирно-губцевый инструмент диэлектрический, 4 шт.: пассатижи, 180 мм (PV0817), бокореzy, 160 мм (PV1016), щипцы для зачистки, 160 мм (PV1516), длинногубцы прямые, 180 мм (PV1118); Отвертка-тестер многофункциональная, 110V-250V; Стержни отверточные диэлектрические с нестандартными рабочими профилями, 4 шт.: квадрат 6 мм, квадрат 8 мм, треугольник 9 мм, круг 5.3 мм; Втулка пластиковая для удобства работы с отверточными стержнями; Изолирующая лента, 2 шт. Пластиковый кейс.	

Наборы головок торцевых с аксессуарами

**НАБОР ГОЛОВОК ТОРЦЕВЫХ
1/4"DR 4-14 MM
С АКССУАРАМИ, 15 ПР.**



Арт.	Код
S04H2715S	47482
Содержание:	
Головки торцевые, 11 шт.: 4, 5, 6, 7, 8, 9, 10, 11, 12, 13, 14 мм; Рукоятка трещоточная, 135 мм; Удлинитель, 2 шт.: 75, 150 мм; Вороток Т-образный, 130 мм; Пластиковый кейс.	

**НАБОР ГОЛОВОК ТОРЦЕВЫХ
1/4"DR 4-13 MM
С АКССУАРАМИ, 21 ПР.**



Арт.	Код
S04H2721S	47533
Содержание:	
Головки торцевые, 10 шт.: 4, 5, 6, 7, 8, 9, 10, 11, 12, 13 мм; Рукоятка трещоточная, 135 мм; Удлинитель, 2 шт.: 50, 100 мм; Рукоятка отверточная, 150 мм; Переходник для бит 1/4" SDR - 1/4" HDR; Вставки-биты 1/4" HDR, 25 мм, 6 шт.: SL 5, 7; PH 1, 2; PZ 1, 2; Пластиковый кейс.	

5, 6, 7, 8, 9, 10, 11, 12, 13 мм;
Рукоятка трещоточная, 135 мм;
Удлинитель, 2 шт.: 50, 150 мм;
Рукоятка отверточная 1/4"DR, 150 мм;
Металлический кейс.

**НАБОР ГОЛОВОК ТОРЦЕВЫХ
1/4"DR 4-13 MM
С АКССУАРАМИ, 18 ПР.**



Арт.	Код
S04H2118S	47434
Содержание:	
Головки торцевые, 12 шт.: 4, 4.5, 5, 5.5, 6, 7, 8, 9, 10, 11, 12, 13 мм; Рукоятка трещоточная, 135 мм; Удлинитель, 2 шт.: 50, 100 мм; Вороток шарнирный, 125 мм; Вороток Т-образный, 130 мм; Шарнир карданный; Металлический кейс.	

**НАБОР ГОЛОВОК ТОРЦЕВЫХ
1/4"DR 4-13 MM
С АКССУАРАМИ, 24 ПР.**



Арт.	Код
S04H2125S	47199
Содержание:	
Головки торцевые, 11 шт.: 4, 5, 5.5, 6, 7, 8, 9, 10, 11, 12, 13 мм; Головки торцевые глубокие, 9 шт.:	

**НАБОР ГОЛОВОК ТОРЦЕВЫХ
1/4"DR 4-13 MM
С АКССУАРАМИ, 40 ПР.**



Арт.	Код
S04H2141S	47200
Содержание:	
Головки торцевые, 10 шт.: 4, 5, 5.5, 6, 7, 8, 10, 11, 12, 13 мм; Головки торцевые глубокие, 3 шт.: 7, 8, 10 мм; Рукоятка трещоточная, 135 мм; Удлинитель, 2 шт.: 50, 150 мм; Удлинитель гибкий, 150 мм; Рукоятка отверточная 1/4"DR, 150 мм; Шарнир карданный; Ключи торцевые шестигранные, 4 шт.: 1.5, 2, 2.5, 3 мм; Переходник трехсторонний для удлинителя 3/8"DR(F)-1/4"DR(M); Насадки со вставками-битами, 37 мм, 16 шт.: SL4, SL5.5, SL7, PH1, PH2, PH3, H3, H4, H5, H6, T10, T20, T25, T27, T30, T40; Металлический кейс.	

НАБОР ГОЛОВЕК ТОРЦЕВЫХ SUPER TECH 1/4"DR 4-14 MM С АКЦЕССУАРАМИ, 41 ПР.



Арт.	Код
S68H2141S	48859
<p>Содержание: Головки торцевые, 13 шт.: 4, 4.5, 5, 5.5, 6, 7, 8, 9, 10, 11, 12, 13, 14 мм; Рукоятка трещоточная, 135 мм; Вороток Т-образный, 130 мм; Удлинитель, 50 мм; Рукоятка отверточная 1/4"DR, 150 мм; Ключи торцевые шестигранные, 3 шт.: 1.5, 2, 2.5 мм; Переходник для бит 1/4" SDR - 1/4" HDR; Вставки-биты 1/4"HDR, 25 мм, 20 шт.: SL4, SL5.5, SL7, PH1, PH2, PH3, PZ1, PZ2, PZ3, H3, H4, H5, H6, T8, T10, T15, T25, T27, T30, T40; Пластиковый кейс.</p>	

НАБОР ГОЛОВЕК ТОРЦЕВЫХ 3/8"DR 6-23 MM С АКЦЕССУАРАМИ, 20 ПР.



Арт.	Код
S04H3120S	47201
<p>Содержание: Головки торцевые, 13 шт.: 6, 7, 8, 9, 10, 11, 12, 13, 14, 17, 19, 21, 23 мм; Головка торцевая свечная, 21 мм; Рукоятка трещоточная, 185 мм; Удлинитель, 2 шт.: 75 и 150 мм; Вороток шарнирный, 200 мм; Вороток Т-образный, 200 мм; Шарнир карданный; Металлический кейс.</p>	

НАБОР ГОЛОВЕК ТОРЦЕВЫХ 3/8"DR 6-22 MM С АКЦЕССУАРАМИ, 24 ПР.



Арт.	Код
S04H3125S	47202
<p>Содержание: Головки торцевые, 17 шт.: 6, 7, 8, 9, 10, 11, 12, 13, 14, 15, 16, 17, 18, 19, 20, 21, 22 мм; Головки торцевые свечные, 2 шт.: 19, 21 мм; Рукоятка трещоточная, 185 мм; Удлинитель, 2 шт.: 75, 150 мм; Вороток Т-образный, 200 мм; Шарнир карданный; Металлический кейс.</p>	

НАБОР ГОЛОВЕК ТОРЦЕВЫХ 3/8"DR 6-24 MM С АКЦЕССУАРАМИ, 40 ПР.



Арт.	Код
S04H3141S	47203
<p>Содержание: Головки торцевые, 14 шт.: 6, 7, 8, 9, 10, 11, 12, 13, 14, 15, 17, 19, 22, 24 мм; Головки торцевые глубокие, 4 шт.: 14, 15, 17, 19 мм; Головки торцевые свечные, 3 шт.: 16, 18, 21 мм; Рукоятка трещоточная, 185 мм; Удлинитель, 2 шт.: 75, 250 мм; Шарнир карданный; Переходник трехсторонний для удлинителя 3/8"DR(F)-1/4"DR(M); Насадки со вставками-битами, 48 мм, 14 шт.: SL4, SL5.5, SL8, PH1, PH2, PH3, T10, T20, T25, T27, T30, T40, T45, T50; Металлический кейс.</p>	

НАБОР ГОЛОВЕК ТОРЦЕВЫХ 1/4" И 3/8"DR 4-24 MM С АКЦЕССУАРАМИ, 56 ПР.



Арт.	Код
S04H3157S	47204
<p>Содержание: Привод 1/4"DR Головки торцевые, 12 шт.: 4, 4.5, 5, 5.5, 6, 7, 8, 9, 10, 11, 12, 13 мм; Головки торцевые глубокие, 4 шт.: 8, 10, 12, 13 мм; Рукоятка трещоточная, 135 мм; Удлинитель, 2 шт.: 50, 150 мм; Шарнир карданный; Рукоятка отверточная 1/4"DR, 150 мм; Переходник трехсторонний для удлинителя 3/8"DR(F)-1/4"DR(M); Насадки со вставками-битами крестовыми, 37 мм, 16 шт.: SL 4, 5.5, 7; PH 1, 2, 3; H 3, 4, 5, 6; T 10, 15, 20, 25, 27, 30; Привод 3/8"DR: Головки торцевые, 8 шт.: 14, 15, 17, 18, 19, 20, 22, 24 мм; Головки торцевые глубокие, 3 шт.: 14, 15, 17 мм; Головки торцевые свечные, 2 шт.: 16, 21 мм; Рукоятка трещоточная, 185 мм; Удлинитель, 2 шт.: 75, 250 мм; Шарнир карданный; Переходник трехсторонний для удлинителя 1/2"DR(F)-3/8"DR(M); Металлический кейс.</p>	

НАБОР ГОЛОВЕК ТОРЦЕВЫХ SUPER TECH 3/8"DR 6-24 MM С АКЦЕССУАРАМИ, 26 ПР.



Арт.	Код
S68H3126S	48860

Содержание:	
Головки торцевые, 19 шт.: 6, 7, 8, 9, 10, 11, 12, 13, 14, 15, 16, 17, 18, 19, 20, 21, 22, 23, 24 мм; Головки торцевые свечные, 2 шт.: 16, 21 мм; Рукоятка трещоточная, 185 мм; Вороток Т-образный, 200 мм; Удлинитель, 2 шт.: 75, 150 мм; Шарнир карданный; Пластиковый кейс.	

НАБОР ГОЛОВЕК ТОРЦЕВЫХ 1/2"DR 11-32 MM С АКЦЕССУАРАМИ, 18 ПР.



Арт.	Код
S04H419S	47432
<p>Содержание: Головки торцевые, 13 шт.: 11, 13, 14, 15, 17, 19, 21, 22, 23, 24, 27, 30, 32 мм; Головки торцевые свечные, 2 шт.: 16, 21 мм; Рукоятка трещоточная, 250 мм; Вороток шарнирный, 450 мм; Удлинитель 125 мм; Металлический кейс.</p>	

НАБОР ГОЛОВЕК ТОРЦЕВЫХ 1/2"DR 10-32 MM С АКЦЕССУАРАМИ, 24 ПР.



Арт.	Код
S04H4524S	47433
<p>Содержание: Головки торцевые, 18 шт.: 10-24, 27, 30, 32 мм; Рукоятка трещоточная, 278 мм; Вороток шарнирный, 375 мм; Вороток Т-образный, 300 мм; Удлинитель, 2 шт.: 125, 250 мм; Шарнир карданный; Металлический кейс.</p>	

НАБОР ГОЛОВЕК ТОРЦЕВЫХ 1/2"DR, 8-34 MM С АКЦЕССУАРАМИ, 24 ПР.



Арт.	Код
S04H4724S	47483
<p>Содержание: Головки торцевые, 18 шт.: 8, 9, 10, 11, 12, 13, 14, 15, 16, 17, 18, 19, 21, 22, 24, 27, 30, 34 мм; Головка торцевая свечная 16 мм; Рукоятка трещоточная, 278 мм; Вороток Т-образный, 300 мм; Удлинитель, 2 шт.: 125, 250 мм; Шарнир карданный; Металлический кейс.</p>	



НАБОР ГОЛОВЕК ТОРЦЕВЫХ 1/2"DR, 10-32 MM С АКССУАРАМИ, 25 ПР.



Арт.	Код
S04H4125S	47223

Содержание:
 Головки торцевые, 18 шт.: 10, 11, 12, 13, 14, 15, 16, 17, 18, 19, 20, 21, 22, 23, 24, 27, 30, 32 мм;
 Головки торцевые свечные, 2 шт.: 16, 21 мм;
 Рукоятка трещоточная, 278 мм;
 Вороток Т-образный, 250 мм;
 Удлинитель, 2 шт.: 125, 250 мм;
 Шарнир карданный;
 Металлический кейс.

НАБОР ГОЛОВЕК ТОРЦЕВЫХ 1/2"DR 12-34 MM С АКССУАРАМИ, 26 ПР.



Арт.	Код
S04H4726S	47535

Содержание:
 Головки торцевые, 19 шт.: 12, 13, 14, 15, 16, 17, 18, 19, 20, 21, 22, 23, 24, 25, 26, 27, 28, 30, 34 мм;
 Головка торцевая свечная 16 мм;
 Рукоятка трещоточная, 278 мм;
 Вороток Т-образный, 300 мм;
 Вороток коленчатый, 412 мм;
 Удлинитель, 2 шт.: 125, 250 мм;
 Шарнир карданный;
 Металлический кейс.

НАБОР ГОЛОВЕК ТОРЦЕВЫХ 1/2"DR 8-34 MM С АКССУАРАМИ, 28 ПР.



Арт.	Код
S04H4728S	47534

Содержание:
 Головки торцевые, 24 шт.: 8, 9, 10, 11, 12, 13, 14, 15, 16, 17, 18, 19, 20, 21, 22, 23, 24, 25, 26, 27, 28, 30, 32, 34 мм;
 Рукоятка трещоточная, 278 мм;
 Вороток Т-образный, 300 мм;
 Удлинитель, 250 мм;
 Шарнир карданный;
 Металлический кейс.

НАБОР ГОЛОВЕК ТОРЦЕВЫХ SUPER TECH 1/2"DR 8-32 MM С АКССУАРАМИ, 27 ПР.



Арт.	Код
S68H4127S	48861

Содержание:
 Головки торцевые 20 шт.: 8-24, 27, 30, 32 мм;
 Головки торцевые свечные, 2 шт.: 16, 21 мм;
 Рукоятка трещоточная, 278 мм;
 Вороток Т-образный, 250 мм;
 Удлинитель, 2 шт.: 125, 250 мм;
 Шарнир карданный;
 Пластиковый кейс.

НАБОР ГОЛОВЕК ТОРЦЕВЫХ ДЮЙМОВЫХ 1/2"DR 3/8"-1-1/4" С АКССУАРАМИ, 18 ПР.



Арт.	Код
S05H4219S	48479

Содержание:
 Головки торцевые, 14 шт.: 3/8", 7/16", 1/2", 9/16", 5/8", 11/16", 3/4", 13/16", 7/8", 15/16", 1", 1-1/16", 1-1/8", 1-1/4";
 Рукоятка трещоточная, 278 мм;
 Вороток шарнирный, 450 мм;
 Удлинитель 125 мм;
 Шарнир карданный;
 Пластиковый кейс.

НАБОР ГОЛОВЕК ТОРЦЕВЫХ 3/4"DR 22-50 MM С АКССУАРАМИ, 15 ПР.



Арт.	Код
S04H6315SA	47229

Содержание:
 Головки торцевые, 10 шт.: 22, 24, 27, 30, 32, 36, 38, 41, 46, 50 мм;
 Рукоятка трещоточная, 500 мм;
 Удлинитель, 2 шт.: 100, 200 мм;
 Вороток Т-образный 450 мм;
 Металлический кейс.

НАБОР ГОЛОВЕК ТОРЦЕВЫХ 3/4"DR 19-50 MM С АКССУАРАМИ, 20 ПР.



Арт.	Код
S04H6321S	47742

Содержание:
 Головки торцевые, 12 шт.: 19, 21, 22, 24, 27, 30, 32, 36, 38, 41, 46, 50 мм;
 Рукоятка трещоточная, 500 мм;
 Вороток шарнирный, 500 мм;
 Удлинитель, 3 шт.: 100, 200, 400 мм;
 Переходники, 2 шт.: 3/4"DR(F)x1/2"DR(M), 3/4"DR(F)x1"DR(M);
 Шарнир карданный;
 Пластиковый кейс.

НАБОР ГОЛОВЕК ТОРЦЕВЫХ ДЮЙМОВЫХ 3/4"DR 7/8"-2" С АКССУАРАМИ, 14 ПР.



Арт.	Код
S04H6615S	48501

Содержание:
 Головки торцевые 12-ти гранные, 10 шт.: 7/8", 15/16", 1", 1-1/8", 1-1/4", 1-7/16", 1-1/2", 1-5/8", 1-3/4", 2";
 Рукоятка трещоточная, 500 мм;
 Удлинитель, 2 шт.: 100, 200 мм;
 Вороток Т-образный 450 мм;
 Металлический кейс.

НАБОР ГОЛОВЕК ТОРЦЕВЫХ ДЮЙМОВЫХ 3/4"DR, 7/8"-2" С АКССУАРАМИ, 21 ПР.



Арт.	Код
S04H6422S	48502

Содержание:
 Головки торцевые 12-ти гранные, 16 шт.: 7/8", 15/16", 1", 1-1/16", 1-1/8", 1-3/16", 1-1/4", 1-5/16", 1-3/8", 1-7/16", 1-1/2", 1-5/8", 1-3/4", 1-13/16", 1-7/8", 2";
 Рукоятка трещоточная, 500 мм;
 Удлинитель, 3 шт.: 100, 200 и 400 мм;
 Вороток Т-образный 450 мм;
 Пластиковый кейс.

НАБОР ГОЛОВЕК ТОРЦЕВЫХ ДЮЙМОВЫХ 3/4"DR 7/8"-2" С АКССУАРАМИ, 27 ПР.



Арт.	Код
S04H6327S	48500

Содержание:
 Головки торцевые 6-ти гранные, 10 шт.: 22, 24, 27, 30, 32, 36, 38, 41, 46, 50 мм;
 Головки торцевые 12-ти гранные, 12 шт.: 7/8", 15/16", 1", 1-1/8", 1-3/16", 1-5/16", 1-3/8", 1-7/16", 1-5/8", 1-3/4", 1-7/8", 2";
 Рукоятка трещоточная, 500 мм;
 Удлинитель, 3 шт.: 100, 200 и 450 мм;
 Вороток Т-образный 450 мм;
 Шарнир карданный;
 Металлический кейс.

Наборы инструментов в ложементе

НАБОР КЛЮЧЕЙ ГАЕЧНЫХ КОМБИНИРОВАННЫХ 6-24 ММ В ЛОЖЕМЕНТЕ, 16 ПР.

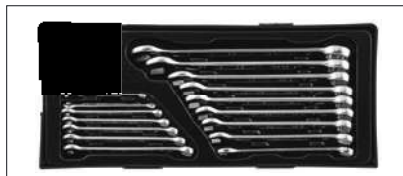

Арт.	Код
W26116ST	48158
Содержание: Ключи гаечные комбинированные, 16 шт.: 6, 7, 8, 9, 10, 11, 12, 13, 14, 15, 16, 17, 18, 19, 22, 24 мм; Ложемент.	

НАБОР КЛЮЧЕЙ ГАЕЧНЫХ НАКИДНЫХ 75-ГР. 6-22 ММ В ЛОЖЕМЕНТЕ, 8 ПР.



Арт.	Код
W23108ST	48172
Содержание: Ключи гаечные накидные, 8 шт.: 6x8, 8x9, 10x11, 12x13, 14x15, 16x17, 18x19, 20x22 мм; Ложемент..	

НАБОР КЛЮЧЕЙ ГАЕЧНЫХ КАРДАННЫХ 6-19 ММ В ЛОЖЕМЕНТЕ, 7 ПР.



Арт.	Код
W43A107SP	49004
Содержание: Ключи гаечные карданные, 7 шт.: 6x7, 8x9, 10x11, 12x13, 14x15, 16x17, 18x19 мм; Ложемент.	

НАБОР КЛЮЧЕЙ ГАЕЧНЫХ И АДАПТЕРОВ В EVA ЛОЖЕМЕНТЕ 560X400 ММ, 39 ПР.

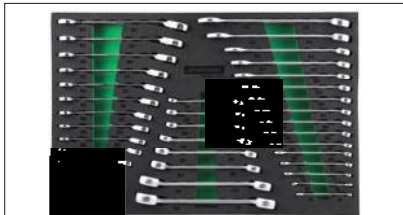

Арт.	Код
W60246139SV	49277

Содержание:
Ключи гаечные комбинированные трещоточные с реверсом, 11 шт.: 8, 10-19 мм;
Переходники для головок торцевых и вставок-бит, 4 шт.: 1/4"DR, для ключа 10 мм, 3/8"DR, для ключа 13 мм, 1/2"DR, для ключа 19 мм, 10 мм HDR, для ключа 10 мм;
Ключи гаечные комбинированные, 16 шт.: 6-19, 22, 24 мм;
Ключи гаечные разрезные, 8 шт.: 8x9, 10x11, 10x12, 13x14, 16x17, 17x19, 22x24, 24x27 мм;
Ложемент.

НАБОР ГОЛОВЕК ТОРЦЕВЫХ 1/4" И 3/8"DR 4-24 ММ С АКССУАРАМИ В ЛОЖЕМЕНТЕ, 56 ПР.



Арт.	Код
S04H3157SP	48157

Содержание:
Привод 1/4"DR:
Головки торцевые, 12 шт.: 4.5, 5.5, 4-13 мм;
Головки торц. глубокие, 4шт.: 8, 10, 12, 13мм;
Рукоятка трещоточная, 135 мм;
Удлинитель, 2 шт.: 50, 150 мм;
Шарнир карданный;
Рукоятка отверточная 1/4"DR, 150 мм.;
Переходник трехсторонний для удлинителя 3/8"DR(F)-1/4"DR(M);
Насадки с вставками-битами крестовой, 37 мм, 16 шт.: SL4, SL5.5, SL7, PH1, PH2, PH3, H3, H4, H5, H6, T10, T15, T20, T25, T27, T30;
Привод 3/8"DR:
Головки торцевые, 8 шт.: 14, 15, 17, 18, 19, 20, 22, 24 мм;
Головки торц. глубокие, 3 шт.: 14, 15, 17 мм;
Головки торцевые свечные, 2шт.: 16, 21мм;
Рукоятка трещоточная, 185 мм;
Удлинитель, 2 шт.: 75, 250 мм;
Шарнир карданный;
Переходник трехсторонний для удлинителя 1/2"DR(F)-3/8"DR(M);
Ложемент.

НАБОР ГОЛОВЕК ТОРЦЕВЫХ 1/4"DR, 3/8"DR, 1/2"DR С ВСТАВКАМИ БИТАМИ И АКССУАРАМИ В EVA ЛОЖЕМЕНТЕ 560X400 ММ, 121 ПР.



Арт.	Код
S04H45121SV	49275

Содержание:
Привод 10 мм:
Переходники 10 мм, 2 шт.: 3/8"SDR, 1/2"SDR;
Вставки-биты 6-гр., 30 мм, 19 пр.: H4, H5, H6, H7, H8, H10, H12; M5, M6, M8, M10, M12; T20, T25, T30, T40, T45, T50, T55;
Вставки-биты 6-гр., 75 мм, 19 пр.: H4, H5, H6, H7, H8, H10, H12; M5, M6, M8, M10, M12; T20, T25, T30, T40, T45, T50, T55
Привод 1/4"DR:
Головки торц., 12 шт.: 4, 4.5, 5, 5.5, 6-13 мм;

Головки торцевые глубокие, 4 шт.: 8, 10, 12, 13 мм;
Рукоятка трещоточная, 72 зубца, 135 мм;
Удлинитель, 2 шт.: 50, 150 мм;
Шарнир карданный;
Рукоятка отверточная 1/4"DR, 150 мм;
Насадки с вставками-битами, 37 мм, 16 шт.: SL4, SL5.5, SL7; PH1, PH2, PH3; H3, H4, H5, H6; T10, T15, T20, T25, T27, T30;
Привод 3/8"DR:
Головки торцевые, 8 шт.: 14, 15, 17, 18, 19, 20, 22, 24 мм;
Головки торцевые глубокие, 3 шт.: 14, 15, 17 мм;
Головки торцевые свечные, 2 шт.: 16, 21 мм;
Рукоятка трещоточная, 72 зубца, 199 мм;
Удлинитель, 2 шт.: 75, 250 мм;
Шарнир карданный;
Переходник трехсторонний для удлинителя 3/8"DR(F)-1/4"DR(M);
Привод 1/2"DR:
Головки торц., 18 шт.: 10-24, 27, 30, 32 мм;
Головки торцевые свечные, 2 шт.: 16, 21 мм;
Рукоятка трещоточная, 72 зубца, 250 мм;
Удлинитель, 2 шт.: 125, 250 мм;
Шарнир карданный;
Вороток Т-образный;
Переходник трехсторонний для удлинителя 1/2"DR(F)-3/8"DR(M);
Ложемент EVA 560x400 мм.

НАБОР ГОЛОВЕК ТОРЦЕВЫХ ГЛУБОКИХ 3/8"DR, 1/2"DR 4-24 ММ И НАСАДОК 1/2"DR С ВСТАВКАМИ-БИТАМИ В EVA ЛОЖЕМЕНТЕ 560X400 ММ, 66 ПР.

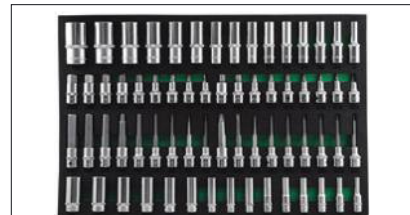

Арт.	Код
S04HD4366SV	49276

Содержание:
Привод 3/8"DR:
Головки торцевые глубокие, 15 шт.: 6-15, 17, 19, 21, 22, 24 мм;
Привод 1/2"DR:
Головки торцевые глубокие, 15 шт.: 8, 10-15, 17, 19, 21, 22, 24, 27, 30, 32 мм;
Насадки с вставками-битами, 55 мм, 18шт.: H5, H6, H7, H8, H10, H12, H14, H17, H19; T20, T25, T27, T30, T40, T45, T50, T55, T60;
Насадки с вставками-битами, 100мм, 18шт.: H5, H6, H7, H8, H10, H12, H14, H17, H19; T20, T25, T27, T30, T40, T45, T50, T55, T60;
Ложемент EVA 560x400 мм.

НАБОР ГОЛОВЕК ТОРЦЕВЫХ 1/2"DR 10-32 ММ С АКССУАРАМИ В ЛОЖЕМЕНТЕ, 24 ПР.



Арт.	Код
S04H4524SP	48347

Содержание:
Головки торцевые, 18 шт.: 10, 11, 12, 13, 14, 15, 16, 17, 18, 19, 20, 21, 22, 23, 24, 27, 30, 32 мм;
Рукоятка трещоточная, 278 мм;
Вороток Т-образный, 300 мм;
Вороток шарнирный, 375 мм;
Удлинитель, 2 шт.: 125, 250 мм;
Шарнир карданный;
Ложемент.



НАБОР ГОЛОВОК ТОРЦЕВЫХ 1/2"DR 8-34 ММ С АКССУАРАМИ В ЛОЖЕМЕНТЕ, 28 ПР.



Арт.	Код
S04H4728SP	48156

Содержание:
 Головки торцевые, 24 шт.: 8, 9, 10, 11, 12, 13, 14, 15, 16, 17, 18, 19, 20, 21, 22, 23, 24, 25, 26, 27, 30, 32, 34 мм;
 Рукоятка трещоточная, 278 мм;
 Вороток Т-образный, 300 мм;
 Удлинитель, 250 мм;
 Шарнир карданный;
 Ложемент.

НАБОР ГОЛОВОК ТОРЦЕВЫХ 1/2"DR С АКССУАРАМИ В ЛОЖЕМЕНТЕ, 31 ПР.



Арт.	Код
S04H4131SP	49288

Содержание:
 Головки торцевые, 19 шт.: 10, 11, 12, 13, 14, 15, 16, 17, 18, 19, 20, 21, 22, 23, 24, 26, 27, 30, 32 мм;
 Головки торцевые свечные, 2 шт.: 16, 21 мм;
 Насадки с вставками-битами, 55 мм, 5 шт.: H5, H6, H8, H10, H12;
 Рукоятка трещоточная телескопическая, 24 зубца, 330-485 мм, R5104;
 Вороток Т-образный, 250 мм;
 Удлинители, 2 шт.: 125, 250 мм;
 Шарнир карданный;
 Ложемент 370x370 мм.

НАБОР НАСАДОК С ВСТАВКАМИ-БИТАМИ 3/8"DR, 1/2"DR В ЛОЖЕМЕНТЕ, 27 ПР.



Арт.	Код
S06H427SP	48350

Содержание:
Привод 3/8"DR:
 Насадки с вставками-битами, 50 мм, 6 шт.: H4, H5, H6, H7, H8, H10;
Привод 1/2"DR:
 Насадки с вставками-битами, 55 мм, 15 шт.: H4, H5, H6, H7, H8, H10, H12, H14; M5, M6, M8, M10, M12, M14, M16;
 Насадки с вставками-битами, 70 мм, 2 шт.: H8, H17;
 Насадки с вставками-битами, 110 мм, 3 шт.: M8, M10, M12;
 Насадки с вставками-битами, 140 мм, 1 шт.: H10;
 Ложемент.

НАБОР ОТВЕРТОК СТЕРЖНЕВЫХ «FULL STAR» В ЛОЖЕМЕНТЕ, 8 ПР.



Арт.	Код
D04PP08SP	48152

Содержание:
 Отвертки стержневые, 8 шт.:
 шлицевые: SL6.5x38 мм, SL4x80 мм, SL5.5x125 мм, SL6.5x150 мм;
 крестовые: PH2x38 мм, PH1x80 мм, PH2x100 мм, PH3x150 мм;
 Ложемент.

НАБОР ОТВЕРТОК СТЕРЖНЕВЫХ УДАРНЫХ В ЛОЖЕМЕНТЕ, 5 ПР.



Арт.	Код
D70105SC	49231

Содержание:
 Отвертки стержневые ударные шлиц, 3 шт.: SL6.5x125 мм, SL8x150 мм, SL9.5x175 мм;
 Отвертки стержневые ударные крестовые, 2 шт.: PH2x100 мм, PH3x150 мм;
 Ложемент.

НАБОР СТЕРЖНЕВЫХ ОТВЕРТОК И КЛЮЧЕЙ ГАЕЧНЫХ КАРДАНЫХ В EVA ЛОЖЕМЕНТЕ 560X400 ММ, 34 ПР.



Арт.	Код
D737134SV	49272

Содержание:
 Ключи гаечные карданные, 7 шт.: 6x7, 8x9, 10x11, 12x13, 14x15, 16x17, 18x19 мм;
 Отвертки стержневые ударные, 5 шт.: шлицевые: SL6.5x125 мм, SL8x150 мм, SL9.5x175 мм;
 крестовые, 2 шт.: PH2x100 мм, PH3x150 мм;
 Отвертки стержневые "Anti-Slip Grip", 8 шт.: шлицевые, 4 шт.: SL6.5x38 мм, SL4x80 мм, SL5.5x125 мм, SL6.5x150 мм;
 крестовые, 4 шт.: PH2x38 мм, PH1x80 мм, PH2x100 мм, PH3x150 мм;
 Отвертки для точной механики, 14 шт.: SL2, SL2.4, SL3, PH00, PH0, PH1, T5, T6, T7, T8, T9, T10, T15, T20;
 Ложемент EVA 560x400 мм.

НАБОР КЛЮЧЕЙ ТОРЦЕВЫХ ШЕСТИГРАННЫХ С РУКОЯТКОЙ С ШАРОМ В ЛОЖЕМЕНТЕ, 8 ПР.



Арт.	Код
H10MB08SP	48153

Содержание:
 Ключи торцевые шестигранные с рукояткой с шаром, 8 шт.: H2x100 мм, H2.5x100 мм, H3x100 мм, H4x100 мм, H5x150 мм, H6x150 мм, H8x200 мм, H10x200 мм;
 Ложемент.

НАБОР КЛЮЧЕЙ ТОРЦЕВЫХ ШЕСТИГРАННЫХ С РУКОЯТКОЙ С ШАРОМ И TORX, МОЛОТКОВ И ЗУБИЛ В EVA ЛОЖЕМЕНТЕ 560X400 ММ, 21 ПР.

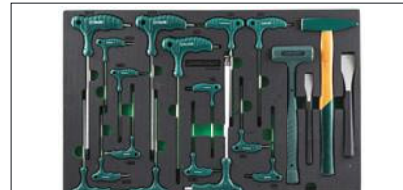

Арт.	Код
H10121SV	49273

Содержание:
 Ключи торцевые шестигранные с рукояткой с шаром, 8 шт.: H2x100 мм, H2.5x100 мм, H3x100 мм, H4x100 мм, H5x150 мм, H6x150 мм, H8x200 мм, H10x200 мм;
 Ключи торцевые TORX® с рукояткой, 8 шт.: T10x100 мм, T15x100 мм, T20x100 мм, T25x100 мм, T27x100 мм, T30x150 мм, T45x200 мм, T50x200 мм;
 Молоток слесарный 0,3 кг;
 Молоток обрзезинный безотбойный 0,4 кг;
 Зубила слесарные, 3 шт.: 10x150, 13x150, 16x180 мм;
 Ложемент EVA 560x400 мм.

НАБОР ШАРНИРНО-ГУБЦЕВОГО ИНСТРУМЕНТА В ЛОЖЕМЕНТЕ, 3 ПР.



Арт.	Код
P0803SP	48154

Содержание:
 Бокорезы усиленные, 180 мм;
 Пассатижи, 180 мм;
 Длинногубцы, 200 мм;
 Ложемент.

НАБОР ШАРНИРНО-ГУБЦЕВОГО ИНСТРУМЕНТА В ЛОЖЕМЕНТЕ, 3 ПР.

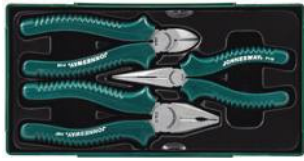

Арт.	Код
P0813SC	49243

Содержание:
Пассатижи, 180 мм;
Бокорезы, 180 мм;
Длинногубцы, 200 мм;
Ложемент с пластиковой крышкой.

НАБОР ШАРНИРНО-ГУБЦЕВОГО ИНСТРУМЕНТА В EVA ЛОЖЕМЕНТЕ 560X400 ММ, 14 ПР.



Арт.	Код
P82714SV	49293

Содержание:
Пассатижи, 200 мм;
Бокорезы, 200 мм;
Длинногубцы, 200 мм;
Длинногубцы изогнутые 45° мини, 140 мм;
Кусачки торцевые мини, 110 мм;
Бокорезы мини, 115 мм;
Пассатижи мини, 120 мм;
Длинногубцы мини, 135 мм;
Щипцы для стопорных колец: прямые, сжим, 180 мм; изогнутые, сжим, 180 мм; прямые, разжим, 180 мм; изогнутые, разжим, 180 мм;
Клещи переставные с трубным захватом, 250 мм;
Тиски ручные, 250 мм;
Ложемент EVA 560x400 мм.

НАБОР ШАРНИРНО-ГУБЦЕВОГО ИНСТРУМЕНТА В ЛОЖЕМЕНТЕ, 2 ПР.



Арт.	Код
P2710SP	48190

Содержание:
Клещи переставные с трубным захватом, 250 мм;
Тиски ручные, 250 мм;
Ложемент.

НАБОР ШАРНИРНО-ГУБЦЕВОГО ИНСТРУМЕНТА В ЛОЖЕМЕНТЕ, 3 ПР.



Арт.	Код
P2803SP	48155

Содержание:
Клещи переставные, 250 мм; Тиски ручные, 250 мм;
Ключ разводной, 250 мм;
Ложемент.

НАБОР ЩИПЦОВ ДЛЯ СТОПОРНЫХ КОЛЕЦ 180 ММ В ЛОЖЕМЕНТЕ, 4 ПР.



Арт.	Код
AG010002SC	49113

Содержание:
Щипцы для стопорных колец 180 мм, 4шт.: прямые, сжим; изогнутые, сжим; прямые, разжим; изогнутые, разжим;
Ложемент с пластиковой крышкой.

НАБОР ЩИПЦОВ ДЛЯ СТОПОРНЫХ КОЛЕЦ 180 ММ В ЛОЖЕМЕНТЕ, 4 ПР.



Арт.	Код
AG010002SP	48151

Содержание:
Щипцы для стопорных колец 180 мм, 4шт.: прямые, сжим; изогнутые, сжим; прямые, разжим; изогнутые, разжим;
Ложемент.

НАБОР ЩИПЦОВ ДЛЯ СТОПОРНЫХ КОЛЕЦ С АКСЕССУАРИМИ В ЛОЖЕМЕНТЕ, 10 ПР.



Арт.	Код
AG010150SP	49039

Содержание:
Щипцы для стопорных колец: прямые, сжим, 225 мм, толщина носка 2,3 мм; изогнутые 70°, сжим, 212 мм, толщина носка 2,3 мм; прямые, сжим, 200 мм, толщина носка 1,8 мм; изогнутые 70°, сжим, 188 мм, толщина носка 1,8 мм; прямые, сжим, 150 мм, толщина носка 1,2 мм; изогнутые 70°, сжим, 138 мм, толщина носка 1,0 мм;
Крючок, 150 мм; Шильце, 138 мм; Ложемент.

НАБОР МОЛОТКОВ И ЗУБИЛ В ЛОЖЕМЕНТЕ, 5 ПР.



Арт.	Код
AG010026SP	48150

Содержание:
Зубила слесарные, 3 шт.: 10x150, 13x150, 16x180 мм;
Молоток обрзиненный безотбойный 0,4 кг;
Молоток слесарный 0,3 кг;
Ложемент.

НАБОР ИНСТРУМЕНТОВ В ЛОЖЕМЕНТЕ, 13 ПР.



Арт.	Код
M645114SP	48565

Содержание:
Выколотки, 7шт.: 2x8x115 мм, 3x8x125 мм, 4x9.5x150 мм, 4x150 мм, 5x9.5x165 мм, 6x12.7x180 мм, 8x12.7x180 мм;
Кернер 2x120 мм;
Бородок 3x120 мм;
Зубило 12x130 мм;
Крейцмейсель 5x130 мм;
Ключ разводной 250 мм;
Ножовка по металлу 300 мм;
Ложемент.

НАБОР МЕТЧИКОВ И ПЛАШЕК С АКСЕССУАРИМИ В ЛОЖЕМЕНТЕ, 40 ПР.



Арт.	Код
AG10001SP	49114

Содержание:
Плашки, 17 шт.: M3x0.5, M3x0.6, M4x0.7, M4x0.75, M5x0.8, M5x0.9, M6x1.0, M6x0.75, M7x1.0, M7x0.75, M8x1.25, M8x1.0, M10x1.25, M10x1.5, M12x1.75, M12x1.5, 1/8-27 NPT;
Вороток для плашек регулируемый;
Метчики, 17 шт.: M3x0.5; M3x0.6, M4x0.7, M4x0.75, M5x0.8, M5x0.9, M6x1.0, M6x0.75, M7x1.0, M7x0.75, M8x1.25, M8x1.0, M10x1.25, M10x1.5, M12x1.75, 1/8-27 NPT;
Вороток для метчиков регулируемый;
Вороток для метчиков торцевой;
Отвертка;
Резьбомер;
Щетка;
Ложемент.

**НАБОР ИНСТРУМЕНТОВ
ДЛЯ ДЕМОНТАЖА ЛОБОВЫХ
СТЕКЛ В ЛОЖЕМЕНТЕ, 7 ПР.**



Арт.	Код
AB10001SP	48707

Содержание:
Струна для срезы клея в местах соединения стекла с кузовом автомобиля;
Рукоятка для струны, 2 шт.;
Инструмент для срезы бутилового клея вокруг стекла;
Шило для установки струны;
Съемник клипс;
Инструмент для демонтажа молдингов;
Ложемент.

**НАБОР ИНСТРУМЕНТОВ
ДЛЯ ОБСЛУЖИВАНИЯ
СИСТЕМЫ СМАЗКИ ДВИГАТЕ-
ЛЕЙ И ТРАНСМИССИИ
В ЛОЖЕМЕНТЕ, 25 ПР.**



Арт.	Код
AI10003SP	49101

Содержание:
Вставка-переходник для масляных пробок треугольная, 10 мм;
Вставки-переходники для масляных пробок квадратные, 6 шт.:
7, 8, 10, 11, 13 мм, 3/8";
Вставки-переходники для масляных пробок шестигранные, 7 шт.:
8, 9, 10, 12, 14, 17 мм, 3/8";
Вороток;
Чашки для демонтажа масляных фильтров,
9 шт.: 24, 27, 30, 32, 36, 38, 75,6 (14 гр.),
76 (14 гр.), 93 мм;
Фильтрсъемник цепной, 30-160 мм;
Ложемент.

**НАБОР ИНСТРУМЕНТОВ ДЛЯ
ОБСЛУЖИВАНИЯ ПРИВОДНЫХ
ШКИВОВ В ЛОЖЕМЕНТЕ, 5 ПР.**



Арт.	Код
AI10002SP	49138

Содержание:
Съемник универсальный с двумя поворотными захватами, 100 мм;
Траверса тройная 120° для съемника универсального с тремя поворотными захватами;
Поворотный захват 100 мм. в сборе для съемника универсального с тремя поворотными захватами;
Съемник шкивов со скользящими захватами в наборе;
Съемник сальников;
Ложемент.

**НАБОР ПРИСПОСОБЛЕНИЙ
ДЛЯ ВОЗВРАТА ПОРШНЕЙ
ДИСКОВЫХ ТОРМОЗНЫХ
МЕХАНИЗМОВ В ЛОЖЕМЕНТЕ,
40 ПР.**



Арт.	Код
AN100002SP	49241

**НАБОР ПНЕВМАТИЧЕСКОГО
ИНСТРУМЕНТОВ С АКСЕССУ-
РАМИ В EVA ЛОЖЕМЕНТЕ
560X400 ММ, 31 ПР.**



Арт.	Код
JA-C231SV	49274

Содержание:
Гайковерт пневматический 1/2"DR, 7000 об./мин., 780 Нм, JAI-1044;
Рукоятка трехточечная пневматическая 1/2"DR, 170 об./мин., 100 Нм, JAR-6309A;
Бормашинка пневматическая с патроном 6 мм, 20000 об./мин., 143 л/мин., JAG-0906FM;
Привод 1/2"DR:
Головки торцевые ударные, 11 шт.:
10, 11, 12, 13, 14, 16, 17, 19, 21, 22, 24 мм;
Головки торцевые глубокие ударные, 7 шт.:
10, 11, 13, 14, 17, 19, 21 мм;
Головки торцевые глубокие ударные для литых дисков, 3 шт.: 17, 19, 21 мм;
Шарнир карданный для ударного инструмента;
Удлинитель для ударного инструмента, 3 шт.: 75, 125, 250 мм;
Переходники для ударного инструмента, 3 шт.: 3/8"DR(F)x1/2"DR(M), 1/2"DR(F)x3/8"DR(M); 1/2"DR(F)x3/4"DR(M);
Ложемент EVA 560x400 мм.

**НАБОР АКСЕССУАРОВ
ДЛЯ УДАРНЫХ ГОЛОВОК 1/2"DR
В ЛОЖЕМЕНТЕ, 7 ПР.**



Арт.	Код
S03A401SP	48720

Содержание:
Шарнир карданный для ударного инструмента;
Удлинитель для ударного инструмента, 3 шт.: 75, 125, 250 мм.;
Переходники для ударного инструмента, 3 шт.: 3/8"DR(F)x1/2"DR(M); 1/2"DR(F)x3/8"DR(M); 1/2"DR(F)x3/4"DR(M);
Ложемент.



**Инструментальная
мебель**

**СТЕЛЛАЖ МЕТАЛЛИЧЕСКИЙ
РАЗБОРНЫЙ С ПЕРФОРАЦИЕЙ**



Код	Размер (мм)
91036	2225x1040x551

ЛАЙТБОКС



Код	Размер (мм)
91038	1000x250

**ДЕРЖАТЕЛЬ «РЕЛЬС»
ДЛЯ ГОЛОВОК ТОРЦЕВЫХ**



Арт.	Количество	Размер	Код
MSH1414	14 шт.	1/4"DR	48400
MSH3814	14 шт.	3/8"DR	48401
MSH1214	14 шт.	1/2"DR	48399

**ДЕРЖАТЕЛЬ ДЛЯ
ИНСТРУМЕНТА МАГНИТНЫЙ**

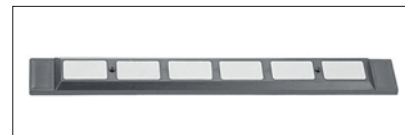

Арт.	Размер, мм	Код
C-DM1	457*52*17	47050

**ИНСТРУМЕНТАЛЬНАЯ
ТЕЛЕЖКА С 7 ЯЩИКАМИ**



Арт.	Код
C-7DW1	47049

Описание: Противоударный рабочий стол
Габариты: 670 x 460 x 813h мм

НАБОР ИНСТРУМЕНТОВ В 7-МИ ПОЛОЧНОЙ ТЕЛЕЖКЕ, 146 ПР.



Арт.	Код
C-7DW146	48480

Описание:
С набором инструментов
С ударопрочным рабочим столом
С держателями для инструмента

Содержание:
Набор комбинированных ключей 6-24 мм, 16 пр. (W26116SP);
Набор шарнирно-губцевого инструмента, 3 пр. (P0803SP): пассатижи, бокорезы, утконосы;
Набор головок торцевых стандартных и глубоких 1/4" и 3/8"DR 4-24 мм, 57 пр. (S04H3157SP);
Набор: разводной ключ, трубка, переставные клещи, 3 пр. (P2803SP);
Набор молотков и зубил, 5 пр. (AG010026SP);
Набор отверток шлицевых и крестовых Full Star, 8 пр. (D04PP08SP);
Набор щипцов для стопорных колец «разжим и сжим» 7", 4 пр. (AG010002SP);
Набор: ножовка по металлу, керны, зубила, разводной ключ, 14 пр. (M645114SP);
Набор ключей накидных 75 пр. 6-22 мм, 8 пр. (W23108SP);
Набор торцевых головок 1/2"DR 8-34 мм, 28 пр. (S04H4728SP).

ЗАМОК И 2 КЛЮЧА ДЛЯ ТЕЛЕЖКИ



Арт.	Код
C-PC2	49385

ПОРТАТИВНЫЙ ЯЩИК ДЛЯ ИНСТРУМЕНТОВ С 3 СЕКЦИЯМИ, 470X220X350ММ

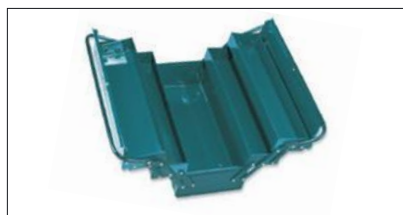

Арт.	Код
C-3DH2	47044

НАБОР ИНСТРУМЕНТОВ В ИНСТРУМЕНТАЛЬНОМ ЯЩИКЕ, 62 ПР.



Арт.	Код
C-3DH262	48498

Содержание:
Головки торцевые 1/2"DR 10-32 мм, 18 шт.
Ключи комбинированные 6-24 мм, 18 шт.
Ключи торцевые 6-гранные 1,5-10 мм, 9 шт.
Отвертки ударные: PH№1x75, PH№2x100, PH№3x150, 5.5x100, 6.5x150, 8x175.
Пассатижи 7", бокорезы 6", длинногубцы 6".
Трещоточная рукоятка 1/2"DR
Удлинитель 1/2"DR 125, 250 мм.
Вороток Т-образный 1/2"DR 300 мм.
Вороток «гибкая рукоятка» 1/2"DR 450 мм
Шарнир карданный 1/2"DR
Удлинитель с шаром 1/2"DR 50 мм.
Головка свечная 1/2"DR 21 мм.

ЯЩИК С ИНСТРУМЕНТОМ, 66 ПР.



Арт.	Код
C-3DH203	48429

Содержание:
разводной ключ 470x220x350 мм;
молотки: с мягким бойком и инженерный; захват трубный;
пассатижи, длинногубцы, бокорезы;
набор 6-гранных ключей торцевых (1,5-10 мм), набор головок (10-32 мм);
рожковый гаечный ключ (6-22 мм);
гнуто-накидной гаечный ключ (6-22 мм);
набор зубил и кернов;
набор отверток Go-thru.

ИНСТРУМЕНТАЛЬНЫЙ ЯЩИК С 6 ПОЛКАМИ



Арт.	Код
C-6DA4	47047

Размеры: 660 x 305 x 380h мм

НАБОР ИНСТРУМЕНТОВ УНИВЕРСАЛЬНЫЙ В СУМКЕ ПЕРЕНОСНОЙ, 78 ПР.



Арт.	Код
C-HA78S	49029

Содержание:
Ключи гаечные комбинированные, 15 пр.: 8-19, 21, 22, 24 мм
Набор торцевых головок и аксессуаров, 25 пр.:
Головки торцевые 1/2"DR, 18 пр.: 10-24, 27, 30, 32 мм;
Головки торцевые свечные 1/2"DR, 16, 24 мм;
Удлинитель 1/2"DR: 125, 250 мм;
Вороток Т-образный 1/2"DR;
Шарнир карданный 1/2"DR;
Трещоточная рукоятка 1/2"DR, 48 зубцов;
Ключ разводной 250 мм;
Пассатижи 175 мм; Бокорезы 150 мм;
Длинногубцы 200 мм;
Захват трубный 250 мм;
Ручные тиски трубка с изогнутым захватом 250 мм
Щипцы для стопорных колец загнутые, 2 шт.: сжим и разжим;

Ключи торцевые шестигранные, 9 пр.: 1,2, 2, 2.5, 3, 4, 5, 6, 8, 10 мм
Отвертки шлицевые: 3x60, 4x100, 5.5x100 мм
Отвертки: Pozidriv®: PZ2x100 мм;
Phillips®: PH0x60, PH1x100, PH2x100 мм;
Шлицевые ударные: 6.5x150, 8x150 мм;
Шлицевая диэлектрическая: 4x100 мм
Рулетка 3 м; Нож;
Ножовка по металлу 300 мм;
Молоток 0.5 кг; Молоток с мягкими бойками; Набор, 5 пр.:
Бородки слесарные: 2x120 мм, 4x120 мм,
Выколотки: 2x30x120 мм, 4x50x120 мм,
Кернер: 4x120 мм



Пневмоинструмент и элементы пневмоподготовки

ГАЙКОВЕРТ ПНЕВМАТИЧЕСКИЙ КОМПОЗИТНЫЙ 3/8"DR, 11500 ОБ./МИН., 480 НМ



Арт.	Код
JAI-0963	49213

ХАРАКТЕРИСТИКИ	
Присоединительный квадрат	3/8"DR
Частота свободного вращения	11500 об./мин.
Крутящий момент Max	480 Н/м
Крутящий момент рабочий	410 Н/м
Давление магистрали Max	6,2 атм.
Расход воздуха циклический	127 л/мин.
Диаметр воздушного шланга	10 мм
Штуцер	1/4"DR
Длина	146 мм
Масса	1,1 кг
Механизм привода	Двойной молоток
Уровень шума	93,5 db
Вибрация	4,8 м/с²

ГАЙКОВЕРТ ПНЕВМАТИЧЕСКИЙ 1/2"DR JAI-1044 С АКССУАРАМИ В НАБОРЕ, 17 ПР.



Арт.	Код
JAI-1044K	48951

Содержание:
Гайковерт пневматический 1/2"DR (JAI-1044), 8000 об./мин., 780 Нм.
Головки торцевые ударные 1/2"DR CR-MO, 10 шт.: 9, 10, 11, 13, 14, 17, 19, 22, 24, 27 мм.
Удлинитель ударный 1/2"DR CR-MO, 125 мм.
Линейный лубрикатор 1/4"DR PT.
Штуцер 1/4"DR PT.
Масленка.
Ключ угловой TORX® T27.
Пластиковый кейс.

**ГАЙКОВЕРТ ПНЕВМАТИЧЕСКИЙ
1/2"DR, 8000 ОБ./МИН., 780 НМ**



Арт.	Код
JAI-1044	48784

ХАРАКТЕРИСТИКИ

Присоединительный квадрат	1/2"DR
Частота свободного вращения	8000 об./мин.
Крутящий момент Мах	780 Н/м
Крутящий момент рабочий	650 Н/м
Давление магистрали Мах	6,2 атм.
Расход воздуха циклический	119 л/мин.
Диаметр воздушного шланга	10 мм
Штуцер	1/4"DR
Длина	195 мм
Масса	2,6 кг
Механизм привода	Двойной молоток
Уровень шума	90 db
Вибрация	3,6 м/с ²

**РЕМОНТНЫЙ КОМПЛЕКТ
ДЛЯ ГАЙКОВЕРТА
ПНЕВМАТИЧЕСКОГО JAI-1044**

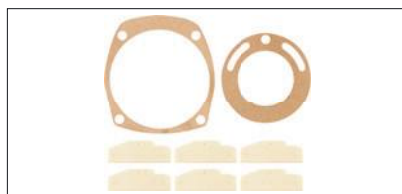

Арт.	Код
JAI-1044-RK2	49918

**РЕМОНТНЫЙ КОМПЛЕКТ
ДЛЯ ПНЕВМАТИЧЕСКОГО
ГАЙКОВЕРТА JAI-1044**

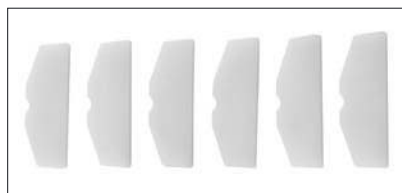

Арт.	Код
JAI-1044-35	48954

**ПРИВОД ДЛЯ ПНЕВМАТИЧЕСКОГО
ГАЙКОВЕРТА JAI-1044**

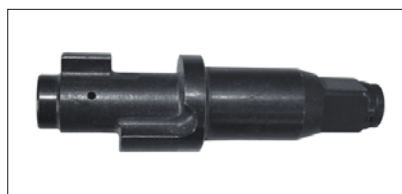

Арт.	Код
JAI-1044-45	48955

**НАБОР ВИНТОВ ДЛЯ
ГАЙКОВЕРТА JAI-1044, 4 ПР.**



Арт.	Код
JAI-1044-53	46008

**ГАЙКОВЕРТ ПНЕВМАТИЧЕСКИЙ
1/2"DR, 7000 ОБ./МИН., 920 НМ**



Арт.	Код
JAI-1054	48785

ХАРАКТЕРИСТИКИ

Присоединительный квадрат	1/2"DR
Частота свободного вращения	7000 об./мин.
Крутящий момент Мах	920 Н/м
Крутящий момент рабочий	780 Н/м
Давление магистрали Мах	6,2 атм.
Расход воздуха циклический	119 л/мин.
Диаметр воздушного шланга	10 мм
Штуцер	1/4"DR
Длина	186 мм
Масса	2,56 кг
Механизм привода	Двойной молоток
Уровень шума	90 db
Вибрация	4,3 м/с ²

**РЕМОНТНЫЙ КОМПЛЕКТ
ДЛЯ ПНЕВМАТИЧЕСКОГО
ГАЙКОВЕРТА JAI-1054**

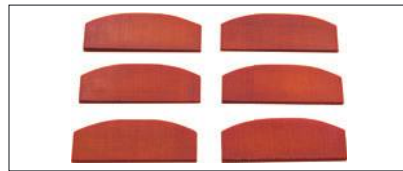

Арт.	Код
JAI-1054-35	48956

**РЕМОНТНЫЙ КОМПЛЕКТ
ДЛЯ ГАЙКОВЕРТА
ПНЕВМАТИЧЕСКОГО JAI-1054**



Арт.	Код
JAI-1054-RK2	49919

**ПРИВОД ДЛЯ ПНЕВМАТИЧЕСКОГО
ГАЙКОВЕРТА JAI-1054**

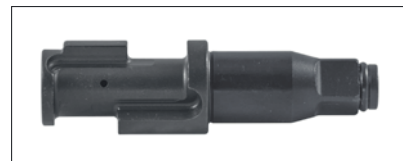

Арт.	Код
JAI-1054-44	48957

**КОЛЬЦЕВОЙ ФИКСАТОР
ТОРЦЕВОЙ НАСАДКИ
ДЛЯ ГАЙКОВЕРТА JAI-1054**



Арт.	Код
JAI-1054-47	49363

**ПРОКЛАДКА ФИКСАТОРА
ТОРЦЕВОЙ НАСАДКИ
ДЛЯ ГАЙКОВЕРТА JAI-1054**



Арт.	Код
JAI-1054-46	49362

**НАБОР ВИНТОВ
ДЛЯ ГАЙКОВЕРТА JAI-1054, 4 ПР.**



Арт.	Код
JAI-1054-52	49361

**РЕМОНТНЫЙ КОМПЛЕКТ
ДЛЯ ГАЙКОВЕРТА ПНЕВМАТИЧЕСКОГО
JAI-1044/1054**



Арт.	Код
JAI-1054-RK4	49921

**РЕМОНТНЫЙ КОМПЛЕКТ
ДЛЯ ГАЙКОВЕРТА ПНЕВМАТИЧЕСКОГО
JAI-1044/1054**



Арт.	Код
JAI-1054-RK3	49920

МОЛОТОК УДАРНОГО МЕХАНИЗМА ГАЙКОВЕРТА JAI-1044/1054, 2 ПР.



Арт.	Код
JAI-1044-42	49974

ГАЙКОВЕРТ ПНЕВМАТИЧЕСКИЙ УДАРНЫЙ КОМПОЗИТНЫЙ 1/2"DR 9500 ОБ/МИН., 1356 НМ



Арт.	Код
JAI-1114	49922

ХАРАКТЕРИСТИКИ

Присоединительный квадрат	1/2"DR
Частота свободного вращения	9500 об./мин.
Крутящий момент Max	1356 Н/м
Крутящий момент рабочий	880 Н/м
Давление магистрали Max	6,3 атм.
Расход воздуха циклический	207 л/мин.
Штуцер	1/4"DR
Габариты размеры (ДхВхШ)	187x190x69
Масса	2,3 кг
Механизм привода	Двойной молоток
Направление выхлопа	Вниз

РЕМОНТНЫЙ КОМПЛЕКТ ДВИГАТЕЛЯ ГАЙКОВЕРТА ПНЕВМАТИЧЕСКОГО JAI-1114



Арт.	Код
JAI-1114-RK2	49957

ПРИВОД ДЛЯ ГАЙКОВЕРТА ПНЕВМАТИЧЕСКОГО JAI-1114



Арт.	Код
JAI-1114-34S	49956

РЕМОНТНЫЙ КОМПЛЕКТ КЛАПАНА ГАЙКОВЕРТА ПНЕВМАТИЧЕСКОГО JAI-1114

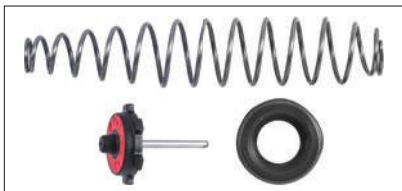

Арт.	Код
JAI-1114-RK3	49958

КОРПУС УДАРНОГО МЕХАНИЗМА ГАЙКОВЕРТА ПНЕВМАТИЧЕСКОГО JAI-1114

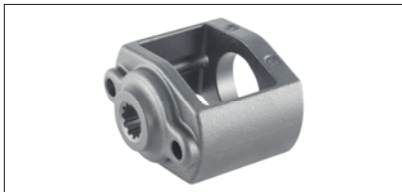

Арт.	Код
JAI-1114-31	46336

СТАТОР ПНЕВМАТИЧЕСКОГО ДВИГАТЕЛЯ ГАЙКОВЕРТА JAI-1114



Арт.	Код
JAI-1114-26	46335

КОЛЬЦО УПЛОТНИТЕЛЬНОЕ ЗАДНЕЙ КРЫШКИ ГАЙКОВЕРТА ПНЕВМАТИЧЕСКОГО JAI-1114

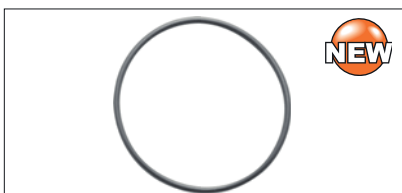

Арт.	Код
JAI-1114-15	46467

КОЛЬЦО УПЛОТНИТЕЛЬНОЕ РУКОЯТКИ ПЕРЕКЛЮЧЕНИЯ РЕВЕРСА ГАЙКОВЕРТА ПНЕВМАТИЧЕСКОГО JAI-1114

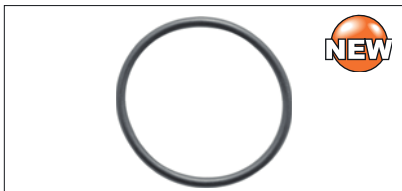

Арт.	Код
JAI-1114-18	46468

ПОДШИПНИК ЗАДНИЙ ГАЙКОВЕРТА ПНЕВМАТИЧЕСКОГО JAI-1114



Арт.	Код
JAI-1114-21	46469

КРЫШКА ЗАДНЯЯ ПНЕВМАТИЧЕСКОГО ДВИГАТЕЛЯ ГАЙКОВЕРТА JAI-1114

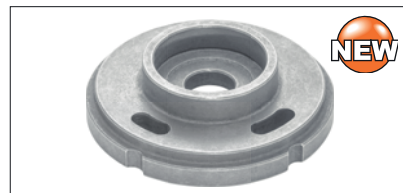

Арт.	Код
JAI-1114-22	46470

РОТОР ПНЕВМАТИЧЕСКОГО ДВИГАТЕЛЯ ГАЙКОВЕРТА JAI-1114

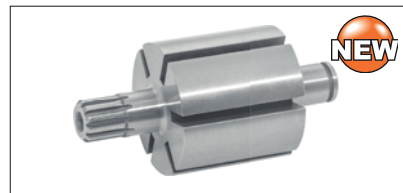

Арт.	Код
JAI-1114-23	46471

ФИКСАТОР ПРУЖИННЫЙ ДВИГАТЕЛЯ ГАЙКОВЕРТА ПНЕВМАТИЧЕСКОГО JAI-1114, 2 ПР.



Арт.	Код
JAI-1114-25	46472

КРЫШКА ПЕРЕДНЯЯ ПНЕВМАТИЧЕСКОГО ДВИГАТЕЛЯ ГАЙКОВЕРТА JAI-1114

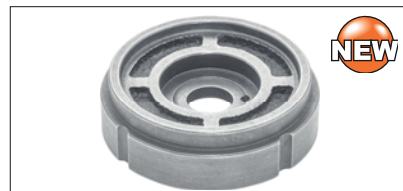

Арт.	Код
JAI-1114-27	46473



**ПОДШИПНИК ПЕРЕДНИЙ
ГАЙКОВЕРТА
ПНЕВМАТИЧЕСКОГО JAI-1114**



Арт.	Код
JAI-1114-28	46474

**МОЛОТОК УДАРНОГО
МЕХАНИЗМА ГАЙКОВЕРТА
JAI-1114, 2 ПР.**



Арт.	Код
JAI-1114-32	46475

**ГАЙКОВЕРТ ПНЕВМАТИЧЕСКИЙ
КОМПОЗИТНЫЙ 1/2"DR,
7500 ОБ./МИН., 930 НМ**



Арт.	Код
JAI-0964	48953

ХАРАКТЕРИСТИКИ

Присоединительный квадрат	1/2"DR
Частота свободного вращения	7500 об./мин.
Крутящий момент Мах	930 Н/м
Крутящий момент рабочий	740 Н/м
Давление магистрали Мах	6,2 атм.
Расход воздуха циклический	139 л/мин.
Диаметр воздушного шланга	10 мм
Штуцер	1/4"DR
Длина	174 мм
Масса	1,8 кг
Механизм привода	Двойной молоток
Уровень шума	94 db
Вибрация	2,96 м/с ²

**ПРИВОД ДЛЯ ГАЙКОВЕРТА
ПНЕВМАТИЧЕСКОГО
УДАРНОГО JAI-0964**

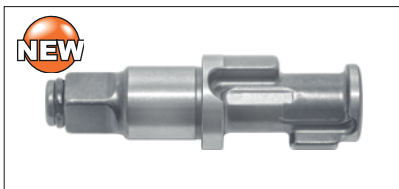

Арт.	Код
JAI-0964-105S	49753

**ЛОПАСТИ РОТОРА ДЛЯ ГАЙ-
КОВЕРТА ПНЕВМАТИЧЕСКОГО
УДАРНОГО JAI-0964**

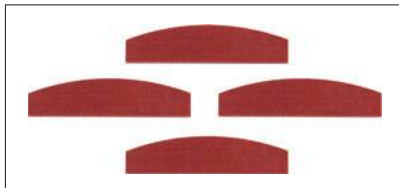

Арт.	Код
JAI-0964-304	49892

**РЕМОНТНЫЙ КОМПЛЕКТ
ДЛЯ ГАЙКОВЕРТА ПНЕВМАТИ-
ЧЕСКОГО JAI-0964**

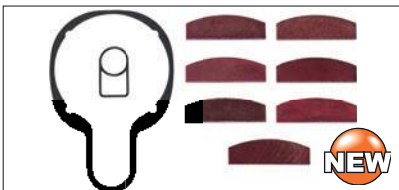

Арт.	Код
JAI-0964-RK1	46045

**ГАЙКОВЕРТ ПНЕВМАТИЧЕСКИЙ
1/2"DR И ТОРЦЕВЫЕ ГОЛОВКИ
УДАРНЫЕ 9-27ММ В НАБОРЕ,
17 ПР.**



Арт.	Код
JAI-0501K	47822

ХАРАКТЕРИСТИКИ

Присоединительный квадрат	1/2"DR
Частота свободного вращения	7000 об./мин.
Крутящий момент Мах	610 Н/м
Давление магистрали Мах	6,2 атм.
Расход воздуха циклический	130 л/мин.
Диаметр воздушного шланга	10 мм
Штуцер	1/4"DR
Длина	183 мм
Масса	2,8 кг
Механизм привода	Двойной молоток
Уровень шума	83 db
Вибрация	3,8 м/с ²

**ГАЙКОВЕРТ ПНЕВМАТИЧЕСКИЙ
3/4"DR, 6300 ОБ./МИН., 985 НМ**



Арт.	Код
JAI-1056	49013

ХАРАКТЕРИСТИКИ	
Присоединительный квадрат	3/4"DR
Частота свободного вращения	6300 об./мин.
Крутящий момент Мах	985 Н/м
Крутящий момент рабочий	850 Н/м
Давление магистрали Мах	6,2 атм.
Расход воздуха циклический	184 л/мин.
Диаметр воздушного шланга	10 мм
Штуцер	1/4"DR
Длина	217 мм
Масса	3 кг
Механизм привода	Двойной молоток
Уровень шума	90 db
Вибрация	4,3 м/с ²

**ПРИВОД В СБОРЕ ДЛЯ ГАЙ-
КОВЕРТА ПНЕВМАТИЧЕСКОГО
JAI-1056**



Арт.	Код
JAI-1056-45	46025

**ГАЙКОВЕРТ ПНЕВМАТИЧЕСКИЙ
3/4"DR, 6500 ОБ./МИН., 1016 НМ**



Арт.	Код
JAI-6211	47539

ХАРАКТЕРИСТИКИ

Присоединительный квадрат	3/4"DR
Частота свободного вращения	6500 об./мин.
Крутящий момент Мах	1016 Н/м
Давление магистрали Мах	6,2 атм.
Расход воздуха циклический	198 л/мин.
Диаметр воздушного шланга	10 мм
Штуцер	1/4"DR
Длина	330 мм
Масса	4,6 кг
Механизм привода	Двойной молоток
Уровень шума	87 db
Вибрация	0,7 м/с ²

**КОМПЛЕКТ ЛОПАСТЕЙ ПНЕВ-
МАТИЧЕСКОГО ДВИГАТЕЛЯ
ГАЙКОВЕРТА ПНЕВМАТИЧЕ-
СКОГО JAI-6211, 5 ПР.**

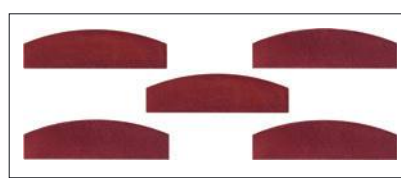

Арт.	Код
JAI-6211-13	49945

ПРИВОД ДЛЯ ПНЕВМАТИЧЕСКОГО ГАЙКОВЕРТА JAI-6211



Арт.	Код
JAI-6211-34AS	48411

ПРИВОД УДЛИНЕННЫЙ ДЛЯ ПНЕВМАТИЧЕСКОГО ГАЙКОВЕРТА JAI-6211, 150 MM



Арт.	Код
JAI-6211-34BS	48412

РЕМОНТНЫЙ КОМПЛЕКТ ДЛЯ ГАЙКОВЕРТА ПНЕВМАТИЧЕСКОГО УДАРНОГО JAI-6211



Арт.	Код
JAI-6211-RK	48409

ГАЙКОВЕРТ ПНЕВМАТИЧЕСКИЙ 1"DR, 3500 ОБ./МИН., 2445 НМ



Арт.	Код
JAI-0803	48488

ХАРАКТЕРИСТИКИ	
Присоединительный квадрат	1"DR
Частота свободного вращения	3500 об./мин.
Крутящий момент Max	2445 Н/м
Давление магистрали Max	6,3-8 атм.
Расход воздуха циклический	312 л/мин.
Диаметр воздушного шланга	13 мм
Штуцер	1/2"DR
Длина	300 мм
Масса	8,95 кг
Механизм привода	Двойной молоток
Уровень шума	80 db
Вибрация	2,5 м/с ²

РЕМОНТНЫЙ КОМПЛЕКТ ДЛЯ ПНЕВМАТИЧЕСКОГО ГАЙКОВЕРТА JAI-0803



Арт.	Код
JAI-0803-RKS	49370

ГАЙКОВЕРТ ПНЕВМАТИЧЕСКИЙ 1"DR, 3000 ОБ./МИН., 3388 НМ



Арт.	Код
JAI-6225	48741

ХАРАКТЕРИСТИКИ	
Присоединительный квадрат	1"DR
Частота свободного вращения	3000 об./мин.
Крутящий момент Max	3388 Н/м
Давление магистрали Max	6,2 атм.
Расход воздуха циклический	255 л/мин.
Диаметр воздушного шланга	19 мм
Штуцер	1/2"DR
Длина	436 мм
Масса	15,8 кг
Механизм привода	Двойной молоток
Уровень шума	89 db
Вибрация	1,7 м/с ²

РЕМОНТНЫЙ КОМПЛЕКТ ДЛЯ ПНЕВМАТИЧЕСКОГО ГАЙКОВЕРТА JAI-6225

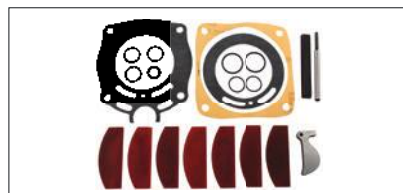

Арт.	Код
JAI-6225-RK	48721

ПРИВОД ДЛЯ ПНЕВМАТИЧЕСКОГО ГАЙКОВЕРТА JAI-6225

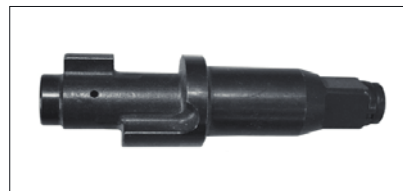

Арт.	Код
JAI-6225-38A	48946

ГАЙКОВЕРТ УДАРНЫЙ ПНЕВМАТИЧЕСКИЙ, С УВЕЛИЧЕННЫМ 200 MM ПРИВОДОМ, 1"DR, 3000 ОБ./МИН., 3388 НМ

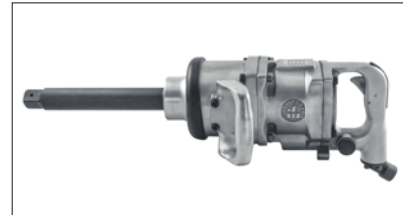

Арт.	Код
JAI-6225-8	48356

ХАРАКТЕРИСТИКИ	
Присоединительный квадрат	1"DR
Частота свободного вращения	3000 об./мин.
Крутящий момент Max	3388 Н/м
Давление магистрали Max	6,2 атм.
Расход воздуха циклический	255 л/мин.
Диаметр воздушного шланга	19 мм
Штуцер	1/2"DR
Длина	631 мм
Масса	17,4 кг
Механизм привода	Двойной молоток
Уровень шума	87 db
Вибрация	1,7 м/с ²

ПРИВОД ДЛЯ ПНЕВМАТИЧЕСКОГО ГАЙКОВЕРТА JAI-6225-8



Арт.	Код
JAI-6225-38B	48629

ГАЙКОВЕРТ ПНЕВМАТИЧЕСКИЙ КОМПЗИТНЫЙ 1"DR, 5000 ОБ./МИН., 2712 НМ



Арт.	Код
JAI 1138	49031

ХАРАКТЕРИСТИКИ	
Присоединительный квадрат	1"DR
Частота свободного вращения	5000 об./мин.
Крутящий момент Max	2712 Н/м
Крутящий момент рабочий	2430 Н/м
Давление магистрали Max	6,2 атм.
Расход воздуха циклический	255 л/мин.
Диаметр воздушного шланга	19 мм
Штуцер	1/2"DR
Длина	346 мм
Масса	8,2 кг
Механизм привода	Двойной молоток
Уровень шума	90 db
Вибрация	3,6 м/с ²



**РЕМОНТНЫЙ КОМПЛЕКТ
ДЛЯ ПНЕВМАТИЧЕСКОГО
ГАЙКОВЕРТА JAI-1138**

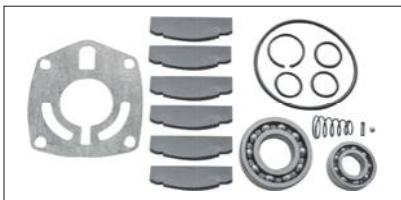

Арт.	Код
JAI-1138-RK	49382

**ПРИВОД ДЛЯ ПНЕВМАТИЧЕСКОГО
ГАЙКОВЕРТА JAI-1138**

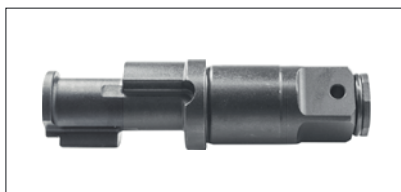

Арт.	Код
JAI-1138-35AS	49380

**ГАЙКОВЕРТ ПНЕВМАТИЧЕСКИЙ
КОМПОЗИТНЫЙ
С УВЕЛИЧЕННЫМ ПРИВОДОМ
1"DR, 5000 ОБ./МИН., 2712 НМ**



Арт.	Код
JAI 1138L	49032

ХАРАКТЕРИСТИКИ

Присоединительный квадрат	1"DR
Частота свободного вращения	5000 об./мин.
Крутящий момент Мах	2712 Н/м
Крутящий момент рабочий	2430 Н/м
Давление магистрали Мах	6,2 атм.
Расход воздуха циклический	255 л/мин.
Диаметр воздушного шланга	19 мм
Штуцер	1/2"DR
Длина	487 мм
Масса	8,3 кг
Механизм привода	Двойной молоток
Уровень шума	90 db
Вибрация	3,5 м/с ²

**ПРИВОД ДЛЯ ПНЕВМАТИЧЕСКОГО
ГАЙКОВЕРТА JAI-1138L**



Арт.	Код
JAI-1138-35BS	49381

**РЕМОНТНЫЙ КОМПЛЕКТ
ДЛЯ ПНЕВМАТИЧЕСКОГО
ГАЙКОВЕРТА JAI-0405**

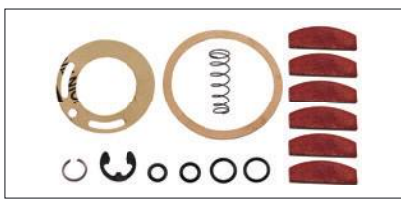

Арт.	Код
JAI-0405-RK	48408

**ПРИВОД ДЛЯ ПНЕВМАТИЧЕСКОГО
ГАЙКОВЕРТА JAI-0405**

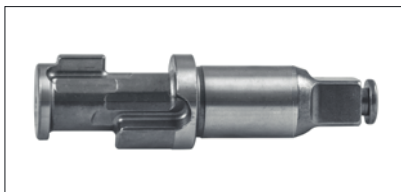

Арт.	Код
JAI-0405-08S	48417

**РЕМОНТНЫЙ КОМПЛЕКТ
ДЛЯ ПНЕВМАТИЧЕСКОГО
ГАЙКОВЕРТА JAI-0501**

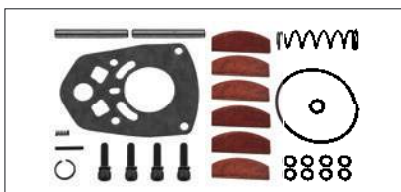

Арт.	Код
JAI-0501-RK	48432

**ПРИВОД ДЛЯ ПНЕВМАТИЧЕСКОГО
ГАЙКОВЕРТА JAI-0501**

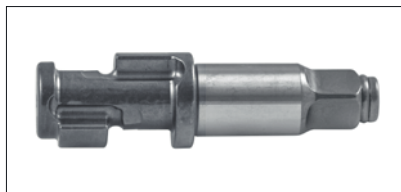

Арт.	Код
JAI-0501-09S	48435

**РЕМОНТНЫЙ КОМПЛЕКТ
ДЛЯ ПНЕВМАТИЧЕСКОГО
ГАЙКОВЕРТА JAI-0903**



Арт.	Код
JAI-0903RK	48431

**ПРИВОД ДЛЯ ПНЕВМАТИЧЕСКОГО
ГАЙКОВЕРТА JAI-0903**

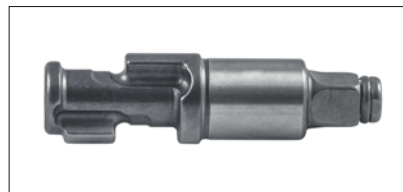

Арт.	Код
JAI-0903-08S	48434

**ПРИВОД ДЛЯ ПНЕВМАТИЧЕСКОГО
ГАЙКОВЕРТА JAI-0904**

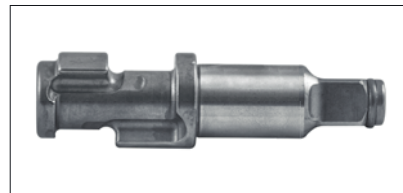

Арт.	Код
JAI-0904-7S	48433

**РЕМОНТНЫЙ КОМПЛЕКТ
ДЛЯ ПНЕВМАТИЧЕСКОГО
ГАЙКОВЕРТА JAI-6279**



Арт.	Код
JAI-6279RK	48410

**ПРИВОД ДЛЯ ПНЕВМАТИЧЕСКОГО
ГАЙКОВЕРТА JAI-6279**

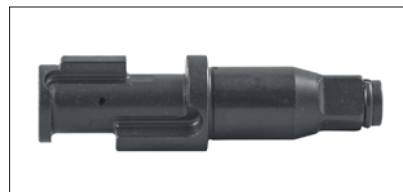

Арт.	Код
JAI-6279-43A	48415

**РЕМОНТНЫЙ КОМПЛЕКТ
ДЛЯ ПНЕВМАТИЧЕСКОГО
ГАЙКОВЕРТА JAI-6280**



Арт.	Код
JAI-6280-12	98216

**ТРЕЩОТКА ПНЕВМАТИЧЕСКАЯ
КОРОТКАЯ 1/4"DR,
230 ОБ./МИН., 40 НМ**



Арт.	Код
JAR-1012	48489

ХАРАКТЕРИСТИКИ	
Присоединительный квадрат	1/4"DR
Частота свободного вращения	230 об./мин.
Крутящий момент Мах	40 Н/м
Крутящий момент рабочий	34 Н/м
Давление магистрали Мах	6,2 атм.
Расход воздуха циклический	39 л/мин.
Диаметр воздушного шланга	10 мм
Штуцер	1/4"DR
Длина	140 мм
Масса	0,46 кг
Механизм привода	Храповой
Уровень шума	63 db
Направление выхлопа	Назад

**ЛОПАСТИ РОТОРА
ДЛЯ ПНЕВМАТИЧЕСКОЙ
ТРЕЩОТКИ JAR-1012/1013, 5 ПР.**

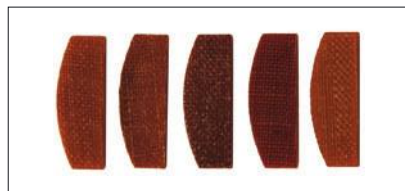

Арт.	Код
JAR-1012-17	49033

**РЕМОНТНЫЙ КОМПЛЕКТ ДЛЯ
ПРИВОДА ПНЕВМАТИЧЕСКОЙ
ТРЕЩОТКИ JAR-1012**



Арт.	Код
JAR-1012-RK	49469

**КРИВОШИП ПРИВОДА
ДЛЯ ПНЕВМАТИЧЕСКОЙ
ТРЕЩОТКИ JAR-1012**



Арт.	Код
JAR-1012-28	46026

**ИНСТРУМЕНТ
ДЛЯ ДЕМОНТАЖА РЕЗЬБОВОЙ
ВТУЛКИ JAR-1012/1013**

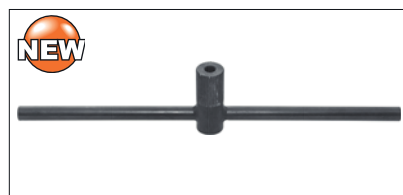

Арт.	Код
JAR-1012-RT	49267

**КРИВОШИП ДЛЯ ТРЕЩОТКИ
РУКОЯТКИ ТРЕЩЕТОЧНОЙ
ПНЕВМАТИЧЕСКОЙ JAR-1012**

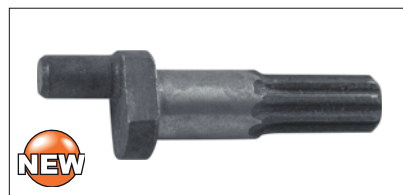

Арт.	Код
JAR-1012-RK1	49470

**ТРЕЩОТКА ПНЕВМАТИЧЕСКАЯ
КОРОТКАЯ 3/8"DR,
230 ОБ./МИН., 40 НМ**



Арт.	Код
JAR-1013	48490

ХАРАКТЕРИСТИКИ	
Присоединительный квадрат	3/8"DR
Частота свободного вращения	230 об./мин.
Крутящий момент Мах	40 Н/м
Крутящий момент рабочий	34 Н/м
Давление магистрали Мах	6,2 атм.
Расход воздуха циклический	39 л/мин.
Диаметр воздушного шланга	10 мм
Штуцер	1/4"DR
Длина	140 мм
Масса	0,46 кг
Механизм привода	Храповой
Уровень шума	63 db
Направление выхлопа	Назад

**РЕМОНТНЫЙ КОМПЛЕКТ ДЛЯ
ПРИВОДА ПНЕВМАТИЧЕСКОЙ
ТРЕЩОТКИ JAR-1013**



Арт.	Код
JAR-1013-RK	49471

**КРИВОШИП ПРИВОДА
ТРЕЩОТКИ ПНЕВМАТИЧЕСКОЙ
JAR-1013**



Арт.	Код
JAR-1013-28	49929

**ТРЕЩОТКА ПНЕВМАТИЧЕСКАЯ
1/2"DR, 170 ОБ./МИН., 100 НМ**



Арт.	Код
JAR-6309A	47111

ХАРАКТЕРИСТИКИ	
Присоединительный квадрат	1/2"DR
Частота свободного вращения	170 об./мин.
Крутящий момент Мах	100 Н/м
Давление магистрали Мах	6,2 атм.
Расход воздуха циклический	113 л/мин.
Диаметр воздушного шланга	10 мм
Штуцер	1/4"DR
Длина	275 мм
Масса	1,4 кг
Механизм привода	Храповой
Уровень шума	87 db
Уровень вибрации	5,58 м/с ²
Направление выхлопа	Назад

**ЛОПАСТИ РОТОРА
ДЛЯ ПНЕВМАТИЧЕСКОЙ
ТРЕЩОТКИ JAR-6309A, 5 ПР.**

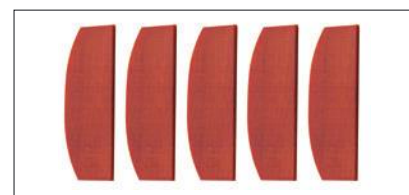

Арт.	Код
JAR-6309A-22	49214

**РЕМОНТНЫЙ КОМПЛЕКТ ДЛЯ
ПРИВОДА ПНЕВМАТИЧЕСКОЙ
ТРЕЩОТКИ JAR-6309A**

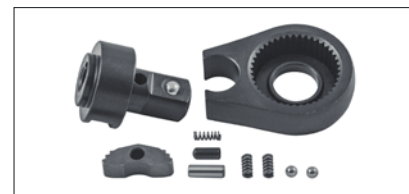

Арт.	Код
JAR-6309A-RK	48406

КРИВОШИП ПРИВОДА ДЛЯ ПНЕВМАТИЧЕСКОЙ ТРЕЩОТЧНОЙ РУКОЯТКИ JAR-6309A

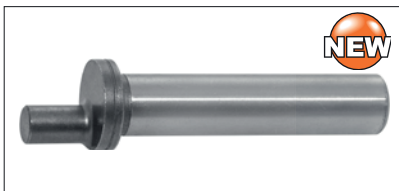

Арт.	Код
JAR-6309A-38	49862

ИНСТРУМЕНТ ДЛЯ ДЕМОНТАЖА РЕЗЬБОВОЙ ВТУЛКИ JAR-6309

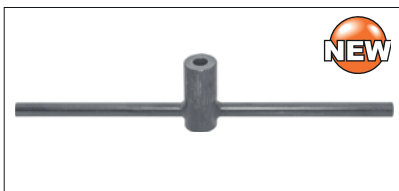

Арт.	Код
JAR-6309A-RT	49268

ТРЕЩОТКА ПНЕВМАТИЧЕСКАЯ УКОРОЧЕННАЯ 3/8"DR, 230 ОБ./МИН., 34НМ



Арт.	Код
JAR-6313	48530

ХАРАКТЕРИСТИКИ

Присоединительный квадрат	3/8"DR
Частота свободного вращения	230 об./мин.
Крутящий момент Мах	34 Н/м
Давление магистрали Мах	6,2 атм.
Расход воздуха циклический	85 л/мин.
Диаметр воздушного шланга	10 мм
Штуцер	1/4"DR
Длина	165 мм
Масса	0,5 кг
Механизм привода	Храповой
Уровень шума	90,6 db
Уровень вибрации	5,9 м/с ²
Направление выхлопа	Назад

РЕМОНТНЫЙ КОМПЛЕКТ ПРИВОДА ДЛЯ ПНЕВМАТИЧЕСКОЙ ТРЕЩОТКИ JAR-6313



Арт.	Код
JAR-6313-RK2	46037

КРИВОШИП ПРИВОДА ДЛЯ ПНЕВМАТИЧЕСКОЙ ТРЕЩОТКИ JAR-6313



Арт.	Код
JAR-6313-28	49025

ОТВЕРТКА ПНЕВМАТИЧЕСКАЯ 1800 ОБ./МИН.



Арт.	Код
JAB-1017	48375

ХАРАКТЕРИСТИКИ

Частота свободного вращения	1800 об./мин.
Крутящий момент	5-13 Н/м
Давление магистрали Мах	6,2 атм.
Расход воздуха	120 л/мин.
Диаметр воздушного шланга	10 мм
Размер привода	1/4 HDR
Длина	190 мм
Масса	1,2 кг
Механизм привода	Планетарный
Направление выхлопа	Вниз

РЕМОНТНЫЙ КОМПЛЕКТ, ЛОПАСТИ РОТОРА 5 ШТ., ДЛЯ ПНЕВМАТИЧЕСКОЙ ОТВЕРТКИ JAB-1017

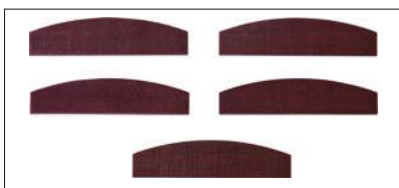

Арт.	Код
JAB-1017-16	49182

ОТВЕРТКА ПНЕВМАТИЧЕСКАЯ 800 ОБ./МИН.



Арт.	Код
JAB-1018	48376

ХАРАКТЕРИСТИКИ	
Частота свободного вращения	800 об./мин.
Крутящий момент	5-16,5 Н/м
Размер привода	1/4 HDR
Давление магистрали Мах	6,2 атм.
Расход воздуха	120 л/мин.
Диаметр воздушного шланга	10 мм
Штуцер	1/4"DR
Длина	226 мм
Масса	1,3 кг
Механизм привода	Планетарный
Направление выхлопа	Вниз

РЕМОНТНЫЙ КОМПЛЕКТ, ЛОПАСТИ РОТОРА 5 ШТ., ДЛЯ ПНЕВМАТИЧЕСКОЙ ОТВЕРТКИ JAB-1018

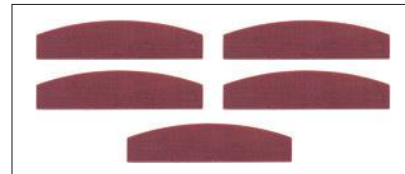

Арт.	Код
JAB-1018-16	49183

МАШИНКА УГЛОШЛИФОВАЛЬНАЯ ПНЕВМАТИЧЕСКАЯ 11000 ОБ./МИН., 100 ММ



Арт.	Код
JAG-6612	48335

ХАРАКТЕРИСТИКИ

Диаметр диска	100 мм
Толщина диска	2-6 мм
Посадочный диаметр ступицы диска	16 мм
Частота свободного вращения	11000 об./мин.
Мощность	0,7 KW
Давление магистрали Мах	6,2 кгс/см ²
Расход воздуха	170 л/мин.
Диаметр воздушного шланга	10 мм
Штуцер	1/4"DR
Длина	230 мм
Вес	1,8 кг
Размер резьбы привода	3/8"-24UNC
Уровень шума	58 db
Направление выхлопа	переднее

РЕМОНТНЫЙ КОМПЛЕКТ ДЛЯ ПНЕВМАТИЧЕСКОЙ УГЛОШЛИФОВАЛЬНОЙ МАШИНЫ JAG-6612



Арт.	Код
JAG-6612-RK	48635

МАШИНКА УГЛОШЛИФОВАЛЬНАЯ ПНЕВМАТИЧЕСКАЯ 11000 ОБ./МИН., 125 ММ



Арт.	Код
JAG-6638	48405

ХАРАКТЕРИСТИКИ	
Диаметр диска	125 мм
Толщина диска	3-6 мм
Посадочный диаметр ступицы диска	22 мм
Частота свободного вращения	11000 об./мин.
Мощность	0,7 KW
Давление магистрали Мах	6,2 кгс/см ²
Расход воздуха	170 л/мин.
Диаметр воздушного шланга	10 мм
Штуцер	1/4"DR
Длина	230 мм
Вес	1,8 кг
Размер резьбы привода	5/8"-11UNC
Уровень шума	58 db
Направление выхлопа	переднее

РЕМОНТНЫЙ КОМПЛЕКТ ДЛЯ ПНЕВМАТИЧЕСКОЙ УГЛОШЛИФОВАЛЬНОЙ МАШИНКИ JAG-6638



Арт.	Код
JAG-6638-RK	48636

ЛОПАСТИ РОТОРА ДЛЯ JAG-6638, 4 ШТ.



Арт.	Код
JAG-6638-19	49648

МАШИНКА УГЛОШЛИФОВАЛЬНАЯ ПНЕВМАТИЧЕСКАЯ 7000 ОБ./МИН., 180 ММ



Арт.	Код
JAG-6639	47737

ХАРАКТЕРИСТИКИ	
Диаметр диска	180 мм
Толщина диска	2-6 мм
Посадочный диаметр ступицы диска	22 мм
Частота свободного вращения	7000 об./мин.
Мощность	1,4 KW
Давление магистрали Мах	6,2 кгс/см ²
Расход воздуха	257 л/мин.
Диаметр воздушного шланга	12,7 мм
Штуцер	3/8"DR
Длина	343 мм
Вес	3,1 кг
Размер резьбы привода	5/8"-11UNC
Уровень шума	63 db
Направление выхлопа	боковое

РЕМОНТНЫЙ КОМПЛЕКТ ДЛЯ ПНЕВМАТИЧЕСКОЙ УГЛОШЛИФОВАЛЬНОЙ МАШИНЫ JAG-6639



Арт.	Код
JAG-6639-RK	48637

МАШИНКА ПНЕВМАТИЧЕСКАЯ ТОРЦЕВАЯ ОТРЕЗНАЯ 20000 ОБ./МИН., 170 Л/М



Арт.	Код
JAT-6421	48517

ХАРАКТЕРИСТИКИ	
Диаметр диска	75 мм
Посадочный диаметр ступицы диска	10 мм
Толщина диска	1-3 мм
Частота свободного вращения	20000 об./мин.
Давление магистрали Мах	6,2 кгс/см ²
Расход воздуха	170 л/мин.
Диаметр воздушного шланга	10 мм
Штуцер	1/4"DR
Длина	150 мм
Вес	0,95 кг
Направление выхлопа	Назад

РЕМОНТНЫЙ КОМПЛЕКТ ДВИГАТЕЛЯ МАШИНКИ ПНЕВМАТИЧЕСКОЙ ОТРЕЗНОЙ ТОРЦЕВОЙ JAT-6421

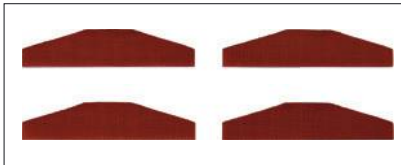

Арт.	Код
JAT-6421-13	46028

МАШИНКА ОТРЕЗНАЯ ТОРЦЕВАЯ УГЛОВАЯ ПНЕВМАТИЧЕСКАЯ, 15000 ОБ./МИН.



Арт.	Код
JAT-1045	49141

ХАРАКТЕРИСТИКИ	
Диаметр диска	75 мм
Посадочный диаметр ступицы диска	10 мм
Толщина диска	1-3 мм
Частота свободного вращения	0-15000 об./мин.
Давление магистрали Мах	6,2 кгс/см ²
Расход воздуха	170 л/мин.
Диаметр воздушного шланга	10 мм
Штуцер	1/4"DR
Длина	210 мм
Уровень звукового давления	94dBA
Вес	1,64 кг
Направление выхлопа	Назад

РЕМОНТНЫЙ КОМПЛЕКТ ДВИГАТЕЛЯ МАШИНКИ ПНЕВМАТИЧЕСКОЙ ОТРЕЗНОЙ УГЛОВОЙ JAT-1045

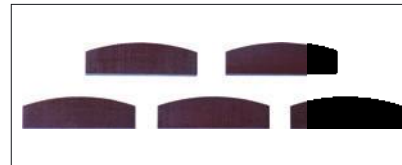

Арт.	Код
JAT-1045-14	46027

КРУГ ОТРЕЗНОЙ Ø76 ММ ДЛЯ JAT-6421/JAT-1045



Арт.	Код
JAT-6421-33	49545

МАШИНКА ПЛОСКОШЛИФОВАЛЬНАЯ ПНЕВМАТИЧЕСКАЯ 9000 ОБ./МИН., 93X132 ММ



Арт.	Код
JAS-0010	48393

Продолжение на следующей странице

ХАРАКТЕРИСТИКИ

Частота вращения ротора	9000 об./мин.
Размер подушки	93x132 мм
Диаметр орбиты	3 мм
Рабочее давление магистрали	6,2 кгс/см ²
Расход воздуха средний	260 л/мин.
Диаметр воздушного шланга	3/8"DR
Размер штуцера подключения	1/4"DR
Вес	0,8 кг
Звуковое давление без/с нагрузкой	80/93 дBA

ПОДЛОЖКА ДЛЯ МАШИНКИ ШЛИФОВАЛЬНОЙ JAS-0010

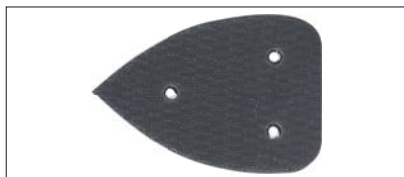

Арт.	Код
JAS-0010-41	49515

МАШИНКА ШЛИФОВАЛЬНАЯ ПНЕВМАТИЧЕСКАЯ ОРБИТАЛЬНАЯ С ПЫЛЕОТВОДОМ 9000 ОБ/МИН., 125 ММ



Арт.	Код
JAS-6698-5HE	48475

ХАРАКТЕРИСТИКИ

Размер установочного диска	125 мм
Количество отверстий и PCD оснастки	6x80 мм
Частота вращения Мах	9000 об./мин.
Эксцентриситет	5 мм
Давление магистрали	5-7 кгс/см ²
Расход воздуха	380 л/мин.
Штуцер	1/4"DR
Вес	1,04 кг

МАШИНКА ШЛИФОВАЛЬНАЯ ПНЕВМАТИЧЕСКАЯ ОРБИТАЛЬНАЯ С ПЫЛЕОТВОДОМ 9000 ОБ/МИН., 150 ММ



Арт.	Код
JAS-6698-6HE	47497

ХАРАКТЕРИСТИКИ

Размер установочного диска	150 мм
Количество отверстий и PCD оснастки	6x80 мм
Частота вращения Мах	9000 об./мин.
Эксцентриситет	5 мм
Давление магистрали	5-7 кгс/см ²
Расход воздуха	380 л/мин.
Штуцер	1/4"DR
Вес	1,04 кг

ПОДЛОЖКА ДЛЯ МАШИНКИ ШЛИФОВАЛЬНОЙ JAS-6698



Арт.	Размер (дюйм/мм)	Код
JAZ-0034B	5" (125)	46364
JAZ-0034D	6" (150)	47523

РЕМОНТНЫЙ КОМПЛЕКТ ДЛЯ МАШИНКИ ШЛИФОВАЛЬНОЙ ПНЕВМАТИЧЕСКОЙ ОРБИТАЛЬНОЙ JAS-6697/ 6698



Арт.	Код
JAS-6698-RK	47519

РЕМОНТНЫЙ КОМПЛЕКТ ДЛЯ МАШИНКИ ШЛИФОВАЛЬНОЙ ОРБИТАЛЬНОЙ JAS-6698



Арт.	Код
JAS-6698-6HE-RK	49977

МАШИНКА ПОЛИРОВАЛЬНАЯ И ШЛИФОВАЛЬНАЯ ПНЕВМАТИЧЕСКАЯ (РУБАНОК) 2500 ОБ./МИН., 255 Л/МИН., 407X63,5 ММ



Арт.	Код
JAS-6531	48418

ХАРАКТЕРИСТИКИ

Количество циклов в минуту	2500
Размер подушки	407x63,5 мм
Способ крепления шлифлиста	механический
Рабочее давление магистрали	5-7 кгс/см ²
Расход воздуха средний	226 л/мин.
Расход воздуха с нагрузкой	255 л/мин.
Диаметр воздушного шланга	3/8"
Длина	406 мм
Вес	3,1 кг
Звуковое давление без/с нагрузкой	93,3/106,3 дBA

ПАНЕЛЬ ДЛЯ ПОЛИРОВАЛЬНОЙ И ШЛИФОВАЛЬНОЙ МАШИНКИ JAS-6531



Арт.	Код
JAS-6531-29	46051

МАШИНКА ШЛИФОВАЛЬНАЯ ПНЕВМАТИЧЕСКАЯ ЛЕНТОЧНАЯ, 16000 ОБ./МИН., 10X330ММ



Арт.	Код
JAS-6543	48379

ХАРАКТЕРИСТИКИ

Размер ленты	10x330 мм
Частота свободного вращения	16000 об./мин.
Давление в магистрали, макс.	6,3 атм.
Расход воздуха средний	226 л/мин.
Штуцер подключения	1/4"DR
Диаметр шланга	10 мм
Длина	290 мм
Вес	0,8 кг
Направление выхлопа	назад

МАШИНКА ПНЕВМАТИЧЕСКАЯ ПОЛИРОВАЛЬНАЯ (ВЕРТИКАЛЬНАЯ) 7", 2500 ОБ./МИН., 170 Л/МИН.



Арт.	Код
JAS-6552	47498

ХАРАКТЕРИСТИКИ

Размер установочного диска	180 мм
Частота вращения	2500 об./мин.
Давление магистрали	6,2 кгс/см ²
Расход воздуха	170 л/мин.
Суммарная длина	190 мм
Штуцер	1/4"DR
Вес	2,8 кг

ПАНЕЛЬ ДЛЯ МАШИНКИ ПОЛИРОВАЛЬНОЙ JAS-6552



Арт.	Код
JAS-6552-42	47522

РЕМОНТНЫЙ КОМПЛЕКТ ДЛЯ МАШИНКИ ПНЕВМАТИЧЕСКОЙ ПОЛИРОВОЧНОЙ JAS-6551

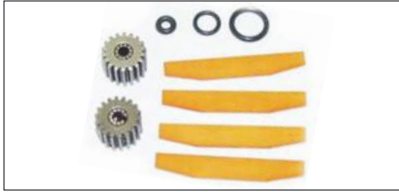

Арт.	Код
JAS-6552-RK	47520

ДРЕЛЬ ПНЕВМАТИЧЕСКАЯ С РЕВЕРСОМ 800 ОБ./МИН, САМОЗАЖИМНОЙ ПАТРОН 1-13 ММ



Арт.	Код
JAD-1027	48391

ХАРАКТЕРИСТИКИ

Размер хвостовика сверла	1-13 мм
Частота свободного вращения	800 об./мин.
Давление магистрали Max	6,2 кгс/см ²
Расход воздуха	113 л/мин.
Диаметр воздушного шланга	10 мм
Штуцер	1/4"DR
Длина	178 мм
Вес	1,82 кг
Звуковое давление	84,7 дВа
Механизм привода	планетарный
Резьба шпинделя	3/8" - 24UNF

ДРЕЛЬ ПНЕВМАТИЧЕСКАЯ С РЕВЕРСОМ 1800 ОБ./МИН. 113 Л/М



Арт.	Код
JAD-6234	47105

ХАРАКТЕРИСТИКИ

Размер хвостовика сверла	1-10 мм
Частота свободного вращения	1800 об./мин.
Давление магистрали Max	6,2 кгс/см ²
Расход воздуха	113 л/мин.
Диаметр воздушного шланга	10 мм
Штуцер	1/4"DR
Размер	175x150 мм
Вес	1,2 кг
Механизм привода	планетарный
Резьба шпинделя	3/8" - 24UNF

РЕМОНТНЫЙ КОМПЛЕКТ ДЛЯ ПНЕВМАТИЧЕСКОЙ ДРЕЛИ JAD-6234

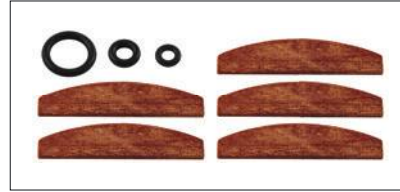

Арт.	Код
JAD-6234-R	48645

ДРЕЛЬ ПНЕВМАТИЧЕСКАЯ С РЕВЕРСОМ 1800 ОБ./МИН. 113 Л/М



3 сателита

Арт.	Код
JAD-6234A	47448

ХАРАКТЕРИСТИКИ

Размер хвостовика сверла	1-10 мм
Частота свободного вращения	1800 об./мин.
Давление магистрали Max	6,2 кгс/см ²
Расход воздуха	113 л/мин.
Диаметр воздушного шланга	10 мм
Штуцер	1/4"DR
Размер	175x150 мм
Вес	1,2 кг
Механизм привода	планетарный
Резьба шпинделя	3/8" - 24UNF

РЕМОНТНЫЙ КОМПЛЕКТ ДЛЯ ПНЕВМАТИЧЕСКОЙ ДРЕЛИ JAD-6234A

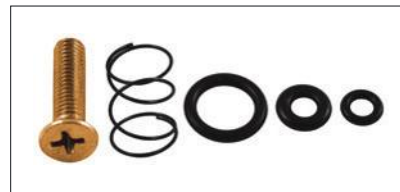

Арт.	Код
JAD-6234A-RK	48646

ДРЕЛЬ ПНЕВМАТИЧЕСКАЯ ДЛЯ УДАЛЕНИЯ СВАРОЧНОЙ ТОЧКИ 1800 ОБ./МИН., СВЕРЛА И ФИЛЬТР В НАБОРЕ, 9 ПР.



Арт.	Код
JAD-1015K	48377

ХАРАКТЕРИСТИКИ	
Диаметр хвостовика сверла	8 мм
Частота свободного вращения	1800 об./мин.
Давление магистрали Max	6,2 кгс/см ²
Расход воздуха	283 л/мин.
Диаметр воздушного шланга	10 мм
Штуцер	1/4"DR
Длина	254 мм
Вес	2,1 кг
Механизм привода	планетарный

ДРЕЛЬ ПНЕВМАТИЧЕСКАЯ УГЛОВАЯ С РЕВЕРСОМ 1800 ОБ./МИН, ПАТРОН 1-10 ММ



Арт.	Код
JAD-6249	47495

ХАРАКТЕРИСТИКИ

Размер хвостовика сверла	1-10 мм
Частота свободного вращения	1800 об./мин.
Давление магистрали Max	6,2 кгс/см ²
Расход воздуха	113 л/мин.
Диаметр воздушного шланга	10 мм
Штуцер	1/4"DR
Размер	210x90 мм
Вес	1,1 кг
Механизм привода	планетарный
Механизм редуктора	зубчатый конический
Резьба шпинделя	3/8" - 24UNF

БОРМАШИНКА ПНЕВМАТИЧЕСКАЯ 22000 ОБ./МИН., ПАТРОН 6 ММ, L-146 ММ



Арт.	Код
JAG-0906FM	47773

ХАРАКТЕРИСТИКИ

Диаметр хвостовика насадки	6 мм
Частота свободного вращения	22000 об./мин.
Мощность	0,42 KW
Давление магистрали Max	6,2 кгс/см ²
Расход воздуха	112 л/мин.
Диаметр воздушного шланга	10 мм
Штуцер	1/4"DR
Длина	146 мм
Вес	0,53 кг
Звуковое давление	92,3 дВа
Вибрация	2,5 м/с ²
Направление выхлопа	переднее

**РЕМОНТНЫЙ КОМПЛЕКТ
ДЛЯ БОРМАШИНКИ
ПНЕВМАТИЧЕСКОЙ JAG-0906**

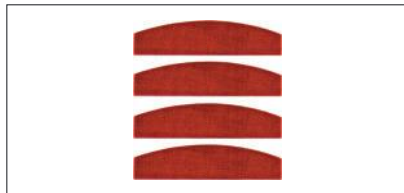

Арт.	Код
JAG-0906FM-14	49184

**БОРМАШИНКА ПНЕВМАТИЧЕСКАЯ
УДЛИНЕННАЯ
22000 ОБ./МИН., ПАТРОН 6 ММ,
L-260 ММ**



Арт.	Код
JAG-0976RM	48528

ХАРАКТЕРИСТИКИ

Диаметр хвостовика насадки	6 мм
Частота свободного вращения	22000 об./мин.
Мощность	0,42 KW
Давление магистрали Max	6,2 кгс/см ²
Расход воздуха	112 л/мин.
Диаметр воздушного шланга	10 мм
Штуцер	1/4"DR
Длина	260мм
Вес	0,64 кг
Направление выхлопа	Заднее

**ЛОПАСТИ РОТОРА ПНЕВМАТИЧЕСКОГО
ДВИГАТЕЛЯ БОРМАШИНКИ JAG-0976RM,
4 ПР.**

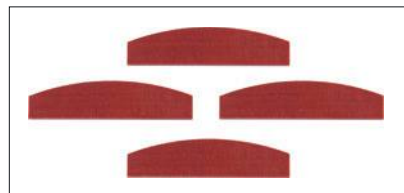

Арт.	Код
JAG-0976RM-20	49892

**НАБОР БОРМАШИНКА ПНЕВМАТИЧЕСКАЯ
25000 ОБ./МИН., ПАТРОН 3/6 ММ,
L-120 ММ С НАСАДКАМИ, 15 ПР.**



Арт.	Код
JAG-0903FMK	48524

ХАРАКТЕРИСТИКИ

Диаметр хвостовиков насадок	3/6 мм
Частота свободного вращения	25000 об./мин.
Мощность	0,21 KW
Давление магистрали Max	6,2 кгс/см ²
Расход воздуха	113 л/мин.
Диаметр воздушного шланга	10 мм
Штуцер	1/4"DR
Длина	120 мм
Вес	0,3 кг
Направление выхлопа	переднее

**НАБОР БОРМАШИНКА ПНЕВМАТИЧЕСКАЯ
25000 ОБ./МИН., ПАТРОН 3/6 ММ, L-152 ММ
С НАСАДКАМИ, 15 ПР.**



Арт.	Код
JAG-0903RMK	48525

ХАРАКТЕРИСТИКИ

Диаметр хвостовиков насадок	3/6 мм
Частота свободного вращения	25000 об./мин.
Мощность	0,21 KW
Давление магистрали Max	6,2 кгс/см ²
Расход воздуха	113 л/мин.
Диаметр воздушного шланга	10 мм
Штуцер	1/4"DR
Длина	152 мм
Вес	0,35 кг
Направление выхлопа	заднее

**РЕМОНТНЫЙ КОМПЛЕКТ
ДВИГАТЕЛЯ БОРМАШИНКИ
ПНЕВМАТИЧЕСКОЙ JAG-0903R**

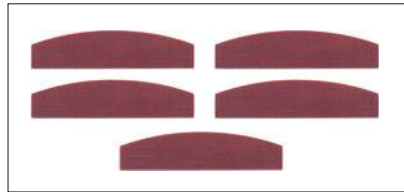

Арт.	Код
JAG-0903R-18	49183

**НАБОР БОРМАШИНКА ПНЕВМАТИЧЕСКАЯ
УГЛОВАЯ 18000 ОБ./МИН., ПАТРОН 3/6 ММ,
L-124 ММ С НАСАДКАМИ, 15 ПР.**



Арт.	Код
JAG-0913FMK	48526

ХАРАКТЕРИСТИКИ

Диаметр хвостовиков насадок	3/6 мм
Частота свободного вращения	18000 об./мин.
Мощность	0,21 KW
Давление магистрали Max	6,2 кгс/см ²
Расход воздуха	85 л/мин.
Диаметр воздушного шланга	10 мм
Штуцер	1/4"DR
Длина	124 мм
Вес	0,4 кг
Направление выхлопа	переднее

**НАБОР БОРМАШИНКА ПНЕВМАТИЧЕСКАЯ
УГЛОВАЯ 18000 ОБ./МИН., ПАТРОН 3/6 ММ,
L-155 ММ С НАСАДКАМИ, 15 ПР.**



Арт.	Код
JAG-0913RMK	48527

ХАРАКТЕРИСТИКИ

Диаметр хвостовиков насадок	3/6 мм
Частота свободного вращения	18000 об./мин.
Мощность	0,21 KW
Давление магистрали Max	6,2 кгс/см ²
Расход воздуха	85 л/мин.
Диаметр воздушного шланга	10 мм
Штуцер	1/4"DR
Длина	155 мм
Вес	0,49 кг
Направление выхлопа	заднее

**КОМПЛЕКТ ЛОПАСТЕЙ
РОТОРА ДВИГАТЕЛЯ
БОРМАШИНКИ ПНЕВМАТИЧЕСКОЙ
УГЛОВОЙ JAG-0913**

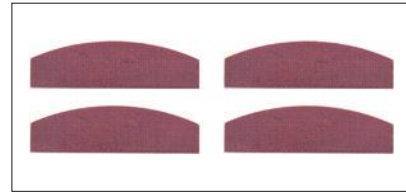

Арт.	Код
JAG-0913R-18	46034

**ЦАНГА ДЛЯ ПАТРОНА БОРМАШИНОК
ПНЕВМАТИЧЕСКИХ**



Арт.	Размер (мм)	Код
JAG-0903FM-24	3	49866
JAG-0976RM-31	6	49896

**МОЛОТОК ПНЕВМАТИЧЕСКИЙ
2100 УД./МИН., ПАТРОН Н10**



Арт.	Код
JAH-6833H	47106

ХАРАКТЕРИСТИКИ	
Хвостовик применяемых насадок HEX	10 мм
Диаметр цилиндра	19,05 мм
Ход поршня	92 мм
Цикличность	2100 ц./мин.
Энергия единичного удара	8,9 Дж
Давление магистрали Max	6,2 кгс/см ²
Расход воздуха	283 л/мин.
Диаметр воздушного шланга	10 мм
Штуцер	1/4"DR
Длина	225 мм
Вес	2,04 кг

**ПРУЖИНА ВОЗВРАТНАЯ ДЛЯ
МОЛОТКА ПНЕВМАТИЧЕСКОГО
JAH-6833H**



Арт.	Код
JAZ-3714	48472

**РЕМОНТНЫЙ КОМПЛЕКТ ДЛЯ
МОЛОТКА ПНЕВМАТИЧЕСКОГО
JAH-6833H**



Арт.	Код
JAH-6833H-RK1	49923

**ПАТРОН БЫСТРОСЪЕМНЫЙ
ДЛЯ МОЛОТКА ПНЕВМАТИЧЕ-
СКОГО JAH-6833H**



Арт.	Код
JAZ-3716	48572

**КОРПУС МОЛОТКА ПНЕВМАТИ-
ЧЕСКОГО JAH-6833**



Арт.	Код
JAH-6833-14	49928

**ЗУБИЛА КОРОТКИЕ ДЛЯ
МОЛОТКА ПНЕВМАТИЧЕСКОГО
В НАБОРЕ, 125 ММ, 4 ПР.**



Арт.	Код
JAZ-3944H	47514

**ЗУБИЛА ДЛИННЫЕ ДЛЯ
МОЛОТКА ПНЕВМАТИЧЕСКОГО
В НАБОРЕ, 175 ММ, 5 ПР.**



Арт.	Код
JAZ-3945H	47515

**МОЛОТОК ПНЕВМАТИЧЕСКИЙ
2100 УД./МИН., ПАТРОН Н10 В
НАБОРЕ С НАСАДКАМИ, 8 ПР.**



Арт.	Код
JAH-6833HK	47496

ХАРАКТЕРИСТИКИ	
Хвостовик применяемых насадок HEX	10 мм
Диаметр цилиндра	19,05 мм
Ход поршня	92 мм
Цикличность	2100 ц./мин.
Энергия единичного удара	8,9 Дж
Давление магистрали Max	6,2 кгс/см ²
Расход воздуха	283 л/мин.
Диаметр воздушного шланга	10 мм
Штуцер	1/4"DR
Длина	225 мм
Вес	2,04 кг

**МОЛОТОК ПНЕВМАТИЧЕСКИЙ
2100 УД./МИН., ПАТРОН Н10 В
НАБОРЕ С НАСАДКАМИ, 8 ПР.**



Арт.	Код
JAH-303HK	48392

ХАРАКТЕРИСТИКИ	
Хвостовик применяемых насадок HEX	10 мм
Диаметр цилиндра	19,05 мм
Ход поршня	88 мм
Цикличность	2100 ц./мин.
Энергия единичного удара	9,6 Дж
Давление магистрали Max	6,2 кгс/см ²
Расход воздуха	160 л/мин.
Диаметр воздушного шланга	10 мм
Штуцер	1/4"DR
Длина	225 мм
Вес	2,0 кг

**РЕМОНТНЫЙ КОМПЛЕКТ ДЛЯ
МОЛОТКА ПНЕВМАТИЧЕСКОГО
JAH-303H**

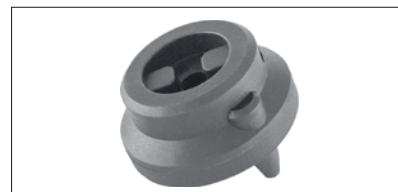

Арт.	Код
JAH-303H-23	46035

**ПРУЖИНА ВОЗВРАТНАЯ ДЛЯ
МОЛОТКА ПНЕВМАТИЧЕСКОГО
JAH-303H**



Арт.	Код
JAH-303H-26	46036

**НОЖ ПНЕВМАТИЧЕСКИЙ
СО СМЕННЫМИ ЛЕЗВИЯМИ
В НАБОРЕ, 4 ПР.**



Арт.	Код
JAT-6441K	48380

Продолжение на следующей странице

ХАРАКТЕРИСТИКИ

Частота циклов/мин.	0-22000
Размер штуцера	1/4"DR
Рабочее давление	6,2 кгс/см ²
Расход воздуха	260 л/мин.
Длина	120 мм
Масса	1,2 кг
Длина сменных лезвий	30; 35; 57 мм

РЕМОНТНЫЙ КОМПЛЕКТ ДВИГАТЕЛЯ НОЖА ПНЕВМАТИЧЕСКОГО JAT-6441

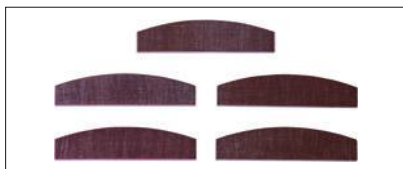

Арт.	Код
JAT-6441-18	46029

ЛЕЗВИЕ ДЛЯ ПНЕВМАТИЧЕСКОГО НОЖА JAT-6441, 30 ММ



Арт.	Код
JAT-6441-8C	48940

ЛЕЗВИЕ ДЛЯ ПНЕВМАТИЧЕСКОГО НОЖА JAT-6441, 35 ММ



Арт.	Код
JAT-6441-8B	48939

ЛЕЗВИЕ ДЛЯ ПНЕВМАТИЧЕСКОГО НОЖА JAT-6441, 57 ММ

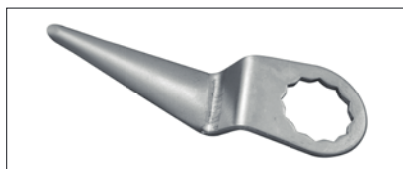

Арт.	Код
JAT-6441-8A	48938

НОЖОВКА ПНЕВМАТИЧЕСКАЯ 5000 ЦИКЛОВ/МИН., ХОД 10 ММ



Арт.	Код
JAT-6946	49106

ХАРАКТЕРИСТИКИ

Скорость	5000 ц./мин.
Ход привода	10 мм
Расход воздуха	230 л/мин.
Толщина резки листового материала	1,2 мм (сталь)
Размер шланга	3/8"DR
Размер штуцера	1/4"DR
Длина	250 мм
Масса	1,1 кг
Рабочее давление	6,2 кгс/см ²
Уровень вибрации	9,0 м/с ²
Звуковое давление	85 дБА

ПОЛОТНО-НАСАДКА НОЖОВОЧНОЕ ДЛЯ JAT-6946, 5 ШТ.

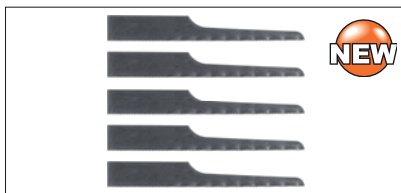

Арт.	Размер	Код
JAT-6946-B24T	24 зубца на дюйм	49770
JAT-6946-B32T	32 зубца на дюйм	49771

ЦАНГА ЗАЖИМНОГО ПАТРОНА НОЖОВКИ ПНЕВМАТИЧЕСКОЙ JAT-6946



Арт.	Код
JAT-6946-14	49967

НАДФИЛЬ КРУГЛЫЙ ДЛЯ НОЖОВКИ ПНЕВМАТИЧЕСКОЙ JAT-6946, ХВОСТОВИК ЦИЛИНДРИЧЕСКИЙ 4 ММ

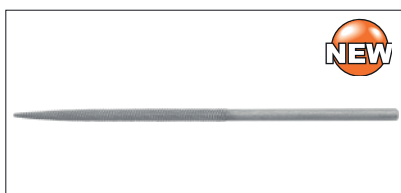

Арт.	Код
JAT-6946-FA	46508

НАДФИЛЬ ТРЕХГРАННЫЙ ДЛЯ НОЖОВКИ ПНЕВМАТИЧЕСКОЙ JAT-6946, ХВОСТОВИК ЦИЛИНДРИЧЕСКИЙ 4 ММ

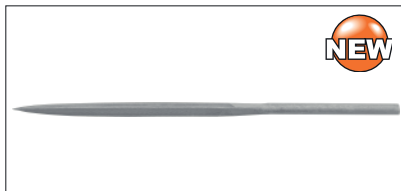

Арт.	Код
JAT-6946-FB	46509

НАДФИЛЬ ПЛОСКИЙ ПАЗОВЫЙ ДЛЯ НОЖОВКИ ПНЕВМАТИЧЕСКОЙ JAT-6946, ХВОСТОВИК ЦИЛИНДРИЧЕСКИЙ 4 ММ

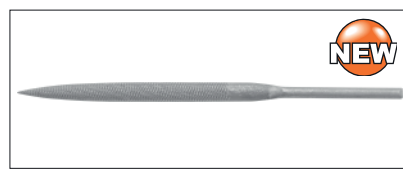

Арт.	Код
JAT-6946-FC	46510

НАДФИЛЬ ПЛОСКИЙ ДЛЯ НОЖОВКИ ПНЕВМАТИЧЕСКОЙ JAT-6946, ХВОСТОВИК ЦИЛИНДРИЧЕСКИЙ 4 ММ

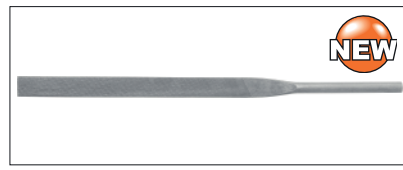

Арт.	Код
JAT-6946-FD	46511

НАДФИЛЬ ЧЕТЫРЕХГРАННЫЙ ДЛЯ НОЖОВКИ ПНЕВМАТИЧЕСКОЙ JAT-6946, ХВОСТОВИК ЦИЛИНДРИЧЕСКИЙ 4 ММ

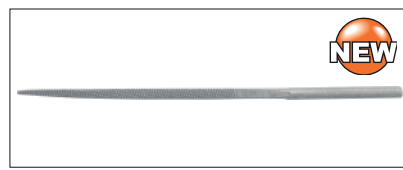

Арт.	Код
JAT-6946-FE	46512

НАБОР НАДФИЛЕЙ ДЛЯ НОЖОВКИ ПНЕВМАТИЧЕСКОЙ JAT-6946, 5 ПР.

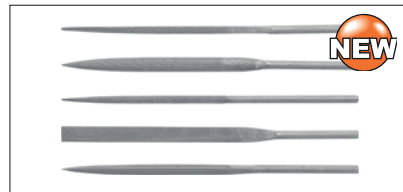

Арт.	Код
JAT-6946-FS	46513

Содержание:

Надфили для ножовки пневматической JAT-6946, хвостовик цилиндрический 4 мм, 5 шт.: круглый, трехгранный, плоский пазовый, плоский, четырехгранный.

ПНЕВМАТИЧЕСКИЙ ОТБОРТОВОЧНЫЙ ПРОБИВНОЙ ИНСТРУМЕНТ



Арт.	Код
JAT-6943	48518

ХАРАКТЕРИСТИКИ	
Толщина обрабатываемого материала сталь	1,6 мм
Размер пуансона	5 мм
Ширина кромки	12 мм
Размер штуцера	1/4"DR
Рабочее давление	6,2 кгс/см ²
Длина	248 мм
Масса	1,3 кг

**ПНЕВМАТИЧЕСКИЙ
ОТБОРОВОЧНЫЙ
ПРОБИВНОЙ ИНСТРУМЕНТ**



Арт.	Код
JAT-6943A	48381

ХАРАКТЕРИСТИКИ	
Толщина обрабатываемого материала сталь	1,6 мм
Размер пуансона	8 мм
Ширина кромки	12 мм
Размер штуцера	1/4"DR
Рабочее давление	6,2 кгс/см ²
Длина	248 мм
Масса	1,3 кг

**МАШИНКА ПНЕВМАТИЧЕСКАЯ
ДЛЯ ПРИТИРКИ КЛАПАНОВ ГРМ**



Арт.	Код
JAT-1041	49045

ХАРАКТЕРИСТИКИ	
Скорость	3000 ц./мин.
Расход воздуха	100 л/мин.
Длина	153,5 мм
Масса	1,55 кг
Рабочее давление	6,2 кгс/см ²
Штуцер подключения	1/4"DR
Размер шланга	6 мм
Размеры насадок	16, 20, 30, 35, 45 мм

**НАБОР ПРИСОСОК
ДЛЯ JAT-1041, 16-35 ММ, 4 ПР.**



Арт.	Код
JAT-1041-16S	49253

**ЗАКЛЕПОЧНИК ГИДРОПНЕВ-
МАТИЧЕСКИЙ КОМПОЗИТНЫЙ
2,4-4,8 ММ**



Арт.	Код
JAT-0919V	48825

ХАРАКТЕРИСТИКИ	
Размер используемых заклепок	2,4-4,8 мм
Развиваемое тяговое усилие	900 кгс
Рабочий ход цанги	19 цикл/мм
Размер шланга рекомендуемый	3/8"DR
Размер воздушного штуцера	1/4"DR
Рабочее давление	6,2 кгс/см ²
Расход воздуха	1,8 л/цикл
Размеры насадок, входящих в набор	2,4; 3,2; 4,0; 4,8 мм
Масса	1,5 кг

**РЕМОНТНЫЙ КОМПЛЕКТ
ДЛЯ ЗАКЛЕПОЧНИКА
ПНЕВМАТИЧЕСКОГО JAT-0919V**



Арт.	Код
JAT-0919V-RK1	46039

**ЗАКЛЕПОЧНИК ГИДРОПНЕВ-
МАТИЧЕСКИЙ 3,2-6,4 ММ**



Арт.	Код
JAT-0115V	48824

ХАРАКТЕРИСТИКИ	
Размер используемых заклепок	3,2-6,4 мм
Развиваемое тяговое усилие	1200 кгс
Рабочий ход цанги	14 цикл/мм
Размер шланга рекомендуемый	3/8"DR
Размер воздушного штуцера	1/4"DR
Рабочее давление	6,2 кгс/см ²
Расход воздуха	1,8 л/цикл
Размеры насадок, входящих в набор	3,2; 4,0; 4,8; 6,4 мм
Масса	1,94 кг

**РЕМОНТНЫЙ КОМПЛЕКТ
ДЛЯ ЗАКЛЕПОЧНИКА ПНЕВМА-
ТИЧЕСКОГО JAT-0115V**



Арт.	Код
JAT-0115V-RK1	46038

**ЗАКЛЕПОЧНИК ГИДРОПНЕВ-
МАТИЧЕСКИЙ 2,4-4,8 ММ**



Арт.	Код
JAT-1058VT	46140

**ЗАКЛЕПОЧНИК ГИДРОПНЕВ-
МАТИЧЕСКИЙ ДЛЯ РЕЗЬБОВЫХ
ЗАКЛЕПОК, М4-М10**



Арт.	Код
JAT-1035	49354

**ШТОК РЕЗЬБОВОЙ
ДЛЯ ЗАКЛЕПОЧНИКА ГИДРО-
ПНЕВМАТИЧЕСКОГО JAT-1035**

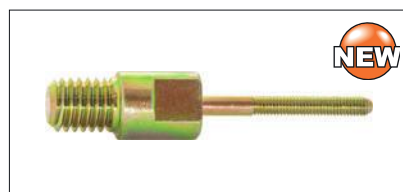

Арт.	Размер (мм)	Код
JAT-1035-1A	M3	46434
JAT-1035-1B	M4	49854
JAT-1035-1C	M5	49855
JAT-1035-1D	M6	49856
JAT-1035-1E	M8	46435
JAT-1035-1F	M10	46436
JAT-1035-1G	M12	46437

ПЕРЕХОДНИК ДЛЯ ШТОКА РЕЗЬБОВОГО М12 ЗАКЛЕПЧИКА ГИДРОПНЕВМАТИЧЕСКОГО JAT-1035



Арт.	Код
JAT-1035-2G	46438

ПИСТОЛЕТ ПРОДУВОЧНЫЙ, 280 ММ



Арт.	Код
JAT6959A	49812

ПИСТОЛЕТ ПРОДУВОЧНЫЙ С НАСАДКАМИ В НАБОРЕ, 6 ПР.



Арт.	Код
JAT-6904S	49737

ШПРИЦ ПНЕВМАТИЧЕСКИЙ ДЛЯ ГЕРМЕТИКОВ



Арт.	Код
JAT-501	48394

ХАРАКТЕРИСТИКИ

Рабочее давление	2,5-5,1 кгс/см ²
Воздушный штуцер	1/4"DR
Размер цилиндра	50,8x335 мм
Емкость применяемых картриджей	600 мл
Масса	2,0 кг

ПНЕВМАТИЧЕСКИЙ НАГНЕТАТЕЛЬ КОНСИСТЕНТНЫХ СМАЗОК В НАБОРЕ, 6 ПР.



Арт.	Код
JAT-360K	48456
JAT-6004K	47823

НАГНЕТАТЕЛЬ КОНСИСТЕНТНЫХ СМАЗОК ПНЕВМАТИЧЕСКИЙ, ЕМКОСТЬ 20 Л



Арт.	Код
AE300073	49137

НАГНЕТАТЕЛЬ КОНСИСТЕНТНЫХ СМАЗОК ПНЕВМАТИЧЕСКИЙ, ЕМКОСТЬ 30 Л



Арт.	Код
AE300072	48619

ПОКРАСОЧНЫЙ ПИСТОЛЕТ С НИЖНИМ БАЧКОМ, АЛЮМИНИЕВЫЙ 1Л, ДЮЗА 1,6 ММ



Арт.	Код
JA-507S	47598

ХАРАКТЕРИСТИКИ

Рабочее давление	3-6 кгс/см ²
Воздушный штуцер	1/4"DR
Штуцер резервуара	M14x1 мм
Расход воздуха	337-421 л/мин.
Вес	0,8 кг
Емкость резервуара	1 л
Материал резервуара	Алюминий
Применяемые дюзы	1,0; 1,5; 1,8; 2,0; 2,5 мм
Стандартная дюза	1,6 мм
Габаритные размеры	175x295 мм
Способ подачи ЛКМ	Вакуумный
Возможность применения водорастворимых ЛКМ	Не допускается

СМЕННЫЕ ДЮЗЫ ДЛЯ КРАСКОПУЛЬТА JA-HVLP-1080G



Арт.	Размер (мм)	Код
JA-507S-N(1.0)	1.0	46516
JA-507S-N(1.5)	1.5	46517
JA-507S-N(1.6)	1.6	46440
JA-507S-N(1.8)	1.8	46518
JA-507S-N(2.0)	2.0	46519
JA-507S-N(2.5)	2.5	46520

ПОКРАСОЧНЫЙ ПИСТОЛЕТ С ВЕРХНИМ БАЧКОМ, НЕЙЛОН 0,6 Л, ДЮЗА 1,4 ММ



Арт.	Код
JA-6111	47103

ХАРАКТЕРИСТИКИ

Рабочее давление	3,5-5 кгс/см ²
Воздушный штуцер	1/4"DR
Штуцер резервуара	M16x1,5 мм
Расход воздуха	396 л/мин.
Вес	0,7 кг
Емкость резервуара	0,6 л
Материал резервуара	Нейлон
Применяемые дюзы	1,0; 1,2; 1,3; 1,5; 1,7; 2,0; 2,3; 2,5; 3 мм
Стандартная дюза	1,4 мм
Габаритные размеры	170x325 мм
Способ подачи ЛКМ	Гравитационный
Возможность применения водорастворимых ЛКМ	Опционно, при использовании комплекта дюзы из нержавеющей стали

СМЕННЫЕ ДЮЗЫ ДЛЯ КРАСКОПУЛЬТА JA-6111



Арт.	Размер (мм)	Код
JA-6111-NS10	1.0	46521
JA-6111-NS12	1.2	47611
JA-6111-NS13	1.3	47485
JA-6111-NS14	1.4	47104
JA-6111-NS15	1.5	47486
JA-6111-NS17	1.7	47612
JA-6111-NS23	2.3	46522
JA-6111-NS25	2.5	47614
JA-6111-NS30	3.0	46523

**ПОКРАСОЧНЫЙ ПИСТОЛЕТ
JA-6111 С АКСЕССУАРАМИ
В НАБОРЕ, 15 ПР.**



Арт.	Код
JA-6111K	47590

**ПОКРАСОЧНЫЙ ПИСТОЛЕТ
С ВЕРХНИМ БАЧКОМ, НЕЙЛОН
0,25 Л, ДЮЗА 0,8 ММ**



Арт.	Код
JA-6112	47629

ХАРАКТЕРИСТИКИ	
Рабочее давление	3,5 кгс/см ²
Воздушный штуцер	1/4"DR
Штуцер резервуара	M14x1 мм
Расход воздуха	112 л/мин.
Вес	0,29 кг
Емкость резервуара	0,125 л
Материал резервуара	Нейлон
Применяемые дюзы	0,5; 1,0; 1,1; 1,2; 1,5 мм
Стандартная дюза	0,8 мм
Габаритные размеры	115x240 мм
Способ подачи ЛКМ	Гравитационный
Возможность применения водорастворимых ЛКМ	Допускается конструкционно

**СМЕННЫЕ ДЮЗЫ
ДЛЯ КРАСКОПУЛЬТА JA-6112**



Арт.	Размер (мм)	Код
JA-6112-N05	0.5	46524
JA-6112-N08	0.8	46441
JA-6112-N10	1.0	46525
JA-6112-N11	1.1	46526
JA-6112-N12	1.2	47618
JA-6112-N15	1.5	46527

**ПОКРАСОЧНЫЙ ПИСТОЛЕТ
СИСТЕМЫ HVLP С ВЕРХНИМ
БАЧКОМ, НЕЙЛОН 0,6 Л,
ДЮЗА 1,4 ММ**



Арт.	Код
JA-HVLP-1080G	47107

ХАРАКТЕРИСТИКИ	
Рабочее давление	3 кгс/см ²
Воздушный штуцер	1/4"DR
Штуцер резервуара	M16x1,5 мм
Расход воздуха	283 л/мин.
Вес	0,74 кг
Емкость резервуара	0,6 л
Материал резервуара	Нейлон
Применяемые дюзы	1; 1,2; 1,3; 1,5; 1,7; 2; 2,3 мм
Стандартная дюза	1,4 мм
Габаритные размеры	170x325 мм
Способ подачи ЛКМ	Гравитационный
Возможность применения водорастворимых ЛКМ	Допускается конструкционно

**СМЕННЫЕ ДЮЗЫ ДЛЯ
КРАСКОПУЛЬТА JA-HVLP-1080G**



Арт.	Размер (мм)	Код
JA-HVLP-1080G-N10	1.0	46528
JA-HVLP-1080G-N12	1.2	46529
JA-HVLP-1080G-N13	1.3	47487
JA-HVLP-1080G-N14	1.4	47108
JA-HVLP-1080G-N15	1.5	46530
JA-HVLP-1080G-N17	1.7	47609
JA-HVLP-1080G-N20	2.0	46531
JA-HVLP-1080G-N23	2.3	46532

**ПОКРАСОЧНЫЙ ПИСТОЛЕТ
JA-HVLP-1080G С АКСЕССУА-
РАМИ В НАБОРЕ, 16 ПР.**



Арт.	Код
JA-HVLP-1080GK	47591

**ПОКРАСОЧНЫЙ ПИСТОЛЕТ
СИСТЕМЫ HVLP С ВЕРХНИМ
БАЧКОМ, НЕЙЛОН 0,6 Л,
ДЮЗА 1,4 ММ**



Арт.	Код
JA-HVLP-6109	47600

ХАРАКТЕРИСТИКИ	
Рабочее давление	2-2,5 кгс/см ²
Воздушный штуцер	1/4"DR
Штуцер резервуара	M16x1,5 мм
Расход воздуха	297 л/мин.
Вес	0,7 кг
Емкость резервуара	0,6 л
Материал резервуара	Нейлон
Применяемые дюзы	1,3; 1,5; 1,7; 2 мм
Стандартная дюза	1,4 мм
Габаритные размеры	170x325 мм
Способ подачи ЛКМ	Гравитационный
Возможность применения водорастворимых ЛКМ	Допускается конструкционно

**СМЕННЫЕ ДЮЗЫ ДЛЯ
КРАСКОПУЛЬТА JA-HVLP-6109**



Арт.	Размер (мм)	Код
JA-HVLP-6109-NS13	1.3	46533
JA-HVLP-6109-NS15	1.5	46534
JA-HVLP-6109-NS17	1.7	46535

**ПОКРАСОЧНЫЙ ПИСТОЛЕТ
СИСТЕМЫ LVLP С ВЕРХНИМ
БАЧКОМ, НЕЙЛОН 0,6 Л,
ДЮЗА 1,4 ММ**



Арт.	Код
JA-LVLP-25G	47602

ХАРАКТЕРИСТИКИ	
Рабочее давление	2 кгс/см ²
Воздушный штуцер	1/4"DR

Продолжение на следующей странице

Штуцер резервуара	M16x1,5 мм
Расход воздуха	283 л/мин.
Вес	0,53 кг
Емкость резервуара	0,6 л
Материал резервуара	Нейлон
Применяемые дюзы	1,0; 1,2; 1,3; 1,5; 1,6; 1,8 мм
Стандартная дюза	1,4 мм
Габаритные размеры	170x325 мм
Способ подачи ЛКМ	Гравитационный
Возможность применения водорастворимых ЛКМ	Допускается конструкционно

СМЕННЫЕ ДЮЗЫ ДЛЯ КРАСКОПУЛЬТА JA-LVLP-25G



Арт.	Размер (мм)	Код
JA-LVLP-25G-N(1.0)	1.0	46536
JA-LVLP-25G-N(1.2)	1.2	46537
JA-LVLP-25G-N(1.3)	1.3	46538
JA-LVLP-25G-N(1.4)	1.4	46539
JA-LVLP-25G-N(1.5)	1.5	46540
JA-LVLP-25G-N(1.6)	1.6	46443
JA-LVLP-25G-N(1.8)	1.8	46558

ПИСТОЛЕТ ДЛЯ НАНЕСЕНИЯ АНТИКОРА, МАСТИК, ШУМОЗАЩИТНЫХ СОСТАВОВ



Арт.	Код
JA-6823A	47599

АЭРОГРАФ С ВЕРХНИМ БАЧКОМ, МЕТАЛЛ 1,5 МЛ, ДЮЗА 0,2 ММ



Арт.	Код
JA-104	48466

ХАРАКТЕРИСТИКИ

Длина	140 мм
Диаметр сопла	0,2 мм
Емкость	1,5 мл
Тип емкости	Жесткая, открытая
Управление	Кнопка, двойное действие
Регулировка подачи ЛКМ	Есть

АЭРОГРАФ С ВЕРХНИМ БАЧКОМ, МЕТАЛЛ 7 МЛ, ДЮЗА 0,3 ММ



Арт.	Код
JA-101	48463

ХАРАКТЕРИСТИКИ

Длина	141 мм
Диаметр сопла	0,3 мм
Емкость	7 мл
Тип емкости	Жесткая с крышкой
Управление	Кнопка, двойное действие
Регулировка подачи ЛКМ	Есть

АЭРОГРАФ С ВЕРХНИМ БАЧКОМ, МЕТАЛЛ 7 МЛ, ДЮЗА 0,3 ММ



Арт.	Код
JA-102	48464

ХАРАКТЕРИСТИКИ

Длина	145 мм
Диаметр сопла	0,3 мм
Емкость	7 мл
Тип емкости	Жесткая, с крышкой
Управление	Кнопка, двойное действие
Регулировка подачи ЛКМ	Нет

РЕМОНТНЫЙ КОМПЛЕКТ ДЛЯ ПОКРАСОЧНОГО ПИСТОЛЕТА



Арт.	Код
JA-0001RK	47586

НАБОР ЩЕТОК ДЛЯ ЧИСТКИ ПОКРАСОЧНОГО ПИСТОЛЕТА, 12 ПР.



Арт.	Код
AS-0026	47573

Описание: Специально изготовлен для покрасочных пистолетов системы HVLP, но также подходит для чистки деталей других инструментов

НАБОР ЩЕТОК ДЛЯ ЧИСТКИ ПОКРАСОЧНОГО ПИСТОЛЕТА, 17 ПР.



Арт.	Код
AS-0049	47582

Описание: Изготовлен для покрасочных пистолетов системы HVLP, но также подходит для чистки деталей других инструментов

ВЕРХНИЙ БАЧОК ДЛЯ ПОКРАСОЧНОГО ПИСТОЛЕТА, АЛЮМИНИЙ, 0,6 Л



Арт.	Код
AS-0013A2	47679

Описание: Для JA-HVLP-1080G, JA-HVLP-1080GDI, JA-6111D, JA-6110, JA-6111, JA-HVLP-1080GD,

ВЕРХНИЙ БАЧОК ДЛЯ ПОКРАСОЧНОГО ПИСТОЛЕТА, НЕЙЛОН, 0,6 Л



Арт.	Код
AS-0013	47571

Описание: Для JA-6111, JA-HVLP-1080G, JA-6110, JA-HVLP-1080GDI, JA-6110D

РЕГУЛЯТОР ВОЗДУХА С МАНОМЕТРОМ ДЛЯ ПОКРАСОЧНОГО ПИСТОЛЕТА



Арт.	Код
ACC-3806R	47568

РЕГУЛЯТОР ВОЗДУХА С МАНОМЕТРОМ ДЛЯ ПОКРАСОЧНОГО ПИСТОЛЕТА



Арт.	Код
ACC-609	47570

РЕГУЛЯТОР ВОЗДУХА С МАНОМЕТРОМ ДЛЯ ПОКРАСОЧНОГО ПИСТОЛЕТА СИСТЕМЫ HVLP



Арт.	Код
ACC-612	47569

Описание: Для JA-HVLP-1080GDI, JA-HVLP-1080GD, JA-HVLP-1080G

ФИЛЬТР ВОДА ДЛЯ ПНЕВМАТИЧЕСКОГО ИНСТРУМЕНТА



Арт.	Код
JA-3808B	47738

НАБОР ФИЛЬТРОВ ДЛЯ ПОКРАСОЧНОГО ПИСТОЛЕТА, 36 ПР.

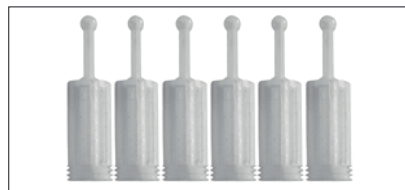

Арт.	Код
AS-1205K	48034

Описание: Устанавливаются в бачки гравитационных покрасочных пистолетов. Набор 36 шт.

СЕТЧАТЫЙ ФИЛЬТР ДЛЯ КРАСКИ, НЕРЖАВЕЮЩАЯ СТАЛЬ

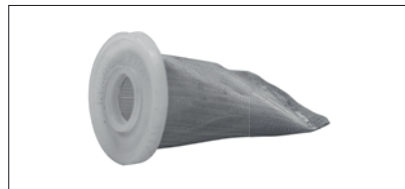

Арт.	Код
JA-1205A	48285

СЕТЧАТЫЙ ФИЛЬТР ДЛЯ ПОКРАСОЧНОГО ПИСТОЛЕТА С НИЖНИМ БАЧОКОМ, НЕРЖАВЕЮЩАЯ СТАЛЬ

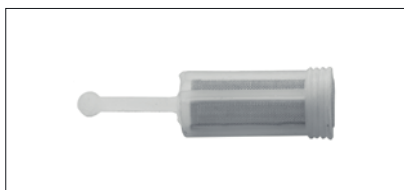

Арт.	Код
JA-1205D	47587

СЕТЧАТЫЙ ФИЛЬТР ДЛЯ ПОКРАСОЧНОГО ПИСТОЛЕТА С НИЖНИМ БАЧОКОМ, НЕЙЛОН

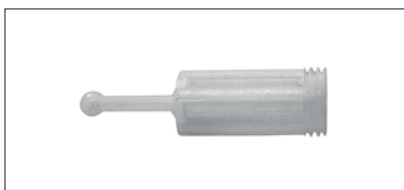

Арт.	Код
JA-1205E	47597

ФИЛЬТР-ВЛАГОМАСЛОУДЕЛИТЕЛЬ ДЛЯ ПОКРАСОЧНОГО ПИСТОЛЕТА



Арт.	Код
JA-3808A	47588

Описание: Для всех моделей покрасочных пистолетов

ФИЛЬТР-ВЛАГОМАСЛОУДЕЛИТЕЛЬ ДЛЯ ПОКРАСОЧНОГО ПИСТОЛЕТА



Арт.	Код
JA-3808AN	47589

Описание: Для всех моделей покрасочных пистолетов

ФИЛЬТР-ВЛАГОУДЕЛИТЕЛЬ ДЛЯ ПНЕВМОИНСТРУМЕНТА



Арт.	Размер портов	Код
JAZ-6710	3/8"	47501
JAZ-6710A	1/2"	47502

ФИЛЬТР-ВЛАГОУДЕЛИТЕЛЬ С РЕГУЛЯТОРОМ ДАВЛЕНИЯ ДЛЯ ПНЕВМОИНСТРУМЕНТА



Арт.	Размер портов	Код
JAZ-0532	1/4"	47507
JAZ-0533	3/8"	47508
JAZ-0534	1/2"	47509

ФИЛЬТР-ВЛАГОУДЕЛИТЕЛЬ С РЕГУЛЯТОРОМ ДАВЛЕНИЯ ДЛЯ ПНЕВМОИНСТРУМЕНТА



Арт.	Размер портов	Код
JAZ-6714	1/4"	47505
JAZ-6715	3/8"	47506

ЛИНЕЙНЫЙ ЛУБРИКАТОР ДЛЯ ПНЕВМОИНСТРУМЕНТА 1/4"



Арт.	Код
JA-7253	47739

ЛУБРИКАТОР ДЛЯ ПНЕВМОИНСТРУМЕНТА



Арт.	Размер портов	Код
JAZ-6716	1/4"	47431
JAZ-6712	3/8"	47503
JAZ-6712A	1/2"	47504

МОДУЛЬНАЯ ГРУППА, 3/8"



Арт.	Размер портов	Код
JAZ-6704	3/8"	47500
JAZ-6704A	1/2"	47499

СТАКАН ФИЛЬТРА МОДУЛЬНОЙ ГРУППЫ JAZ-6704A



NEW

Арт.	Код
JAZ-6704A-04	49886

КЛАПАН СЛИВНОЙ ГОРЛОВИНЫ ДЛЯ ФИЛЬТРА-СЕПАРАТОРА



NEW

Арт.	Код
JAZ-6704A-06	46256

ГЛАЗОК КОНТРОЛЯ ПОДАЧИ МАСЛА МОДУЛЬНОЙ ГРУППЫ JAZ-6704A



NEW

Арт.	Код
JAZ-6704A-11	49888

СТАКАН ЛУБРИКАТОРА МОДУЛЬНОЙ ГРУППЫ JAZ-6704A



NEW

Арт.	Код
JAZ-6704A-15	49889

ШЛАНГ СПИРАЛЬНЫЙ ДЛЯ ПНЕВМОИНСТРУМЕНТА



Арт.	Размер	Код
JAZ-7214E	5 мм x 8 мм x 8 м	47510
JAZ-7214F	5 мм x 8 мм x 13 м	47511
JAZ-7214I	8 мм x 12 мм x 8 м	47512
JAZ-7214J	8 мм x 12 мм x 13 м	47513

ШЛАНГ ПНЕВМАТИЧЕСКИЙ НА АВТОКАТУШКЕ 9,5 ММ X 13,5 ММ X 12 М



Арт.	Код
JAZ-0001A	49046

ШЛАНГ ДЛЯ ПНЕВМАТИЧЕСКОГО ИНСТРУМЕНТА ПОЛИУРЕТАНОВЫЙ С ШТУЦЕРАМИ 10X14,5 ММ, ДЛИННОЙ 15 М



Арт.	Код
JAZ-7220BF	49689

ШЛАНГ ДЛЯ ПНЕВМАТИЧЕСКОГО ИНСТРУМЕНТА ПОЛИУРЕТАНОВЫЙ 10X14,5 ММ, ДЛИННОЙ 15 М



Арт.	Код
JAZ-7220B	48730

БЫСТРОСЪЕМНОЕ СОЕДИНЕНИЕ С ВНУТРЕННЕЙ РЕЗЬБОВОЙ ЧАСТЬЮ, ТИП "ЕВРО"

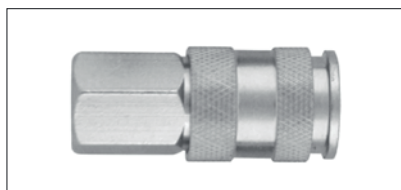

Арт.	Размер резьбы	Уст. размер	Код
GM-02AF	1/4" BSP	19	47936
GM-03AF	3/8" BSP	19	49476
GM-04AF	1/2" BSP	24	49478

БЫСТРОСЪЕМНОЕ СОЕДИНЕНИЕ С ВНЕШНЕЙ РЕЗЬБОВОЙ ЧАСТЬЮ, ТИП "ЕВРО"

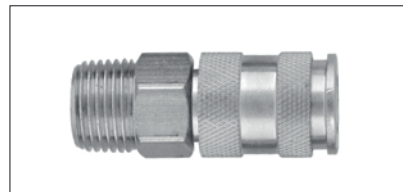

Арт.	Размер резьбы	Уст. размер	Код
GM-02AM	1/4" BSP	19	49474
GM-03AM	3/8" BSP	19	48639
GM-04AM	1/2" BSP	21	49480

БЫСТРОСЪЕМНОЕ СОЕДИНЕНИЕ СО ШТУЦЕРНОЙ ЧАСТЬЮ, ТИП "ЕВРО"

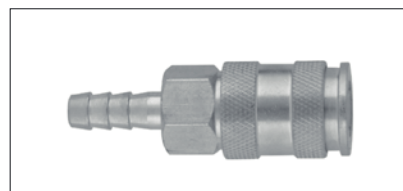

Арт.	Размер шланга, мм	Уст. размер	Код
GM-02AH	6,35	19	49473
GM-02BH	7,9	19	49525
GM-03AH	9,5	19	49477
GM-04AH	12,7	19	49479

ШТУЦЕР ДЛЯ БЫСТРОСЪЕМОГО СОЕДИНЕНИЯ С ВНЕШНЕЙ РЕЗЬБОВОЙ ЧАСТЬЮ, ТИП "ЕВРО"

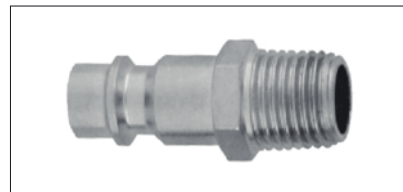

Арт.	Размер резьбы	Уст. размер	Код
GM-02PM	1/4" BSP	17	47938
GM-03PM	3/8" BSP	21	48641
GM-04PM	1/2" BSP	25	49481

ШТУЦЕР ДЛЯ БЫСТРОСЪЕМОГО СОЕДИНЕНИЯ СО ШТУЦЕРНОЙ ЧАСТЬЮ, ТИП "ЕВРО"

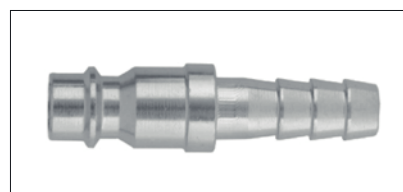

Арт.	Размер шланга, мм	Код
GM-02PH	6,35	49475
GM-03PH	9,5	48640

ШТУЦЕР ДЛЯ БЫСТРОСЪЕМОГО СОЕДИНЕНИЯ С ВНУТРЕННЕЙ РЕЗЬБОВОЙ ЧАСТЬЮ, ТИП "ЕВРО"

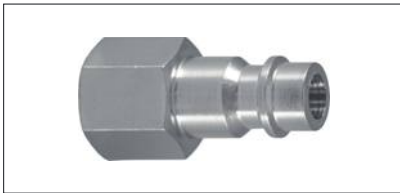

Арт.	Размер резьбы	Код
GM-02PF	1/4"BSP	47937

БЫСТРОСЪЕМОЕ СОЕДИНЕНИЕ С УСТАНОВОЧНОЙ ЧАСТЬЮ ДЛЯ ШЛАНГОВ, ТИП "ЕВРО"

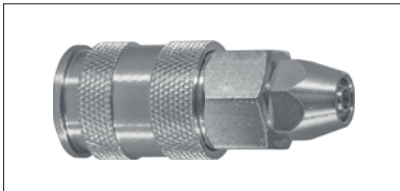

Арт.	Размер шланга	Код
GM-02AP	5x8 мм	49683
GM-03AP	6.5x10 мм	49685
GM-04AP	8x12 мм	49687

ШТУЦЕР ДЛЯ БЫСТРОСЪЕМНЫХ СОЕДИНЕНИЙ С УСТАНОВОЧНОЙ ЧАСТЬЮ ДЛЯ ШЛАНГОВ, ТИП "ЕВРО"

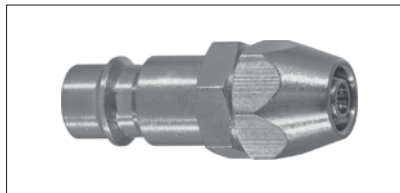

Арт.	Размер шланга	Код
GM-02PP	5x8 мм	49684

МУФТА РЕЗЬБОВАЯ СОЕДИНИТЕЛЬНАЯ ПЕРЕХОДНАЯ



Арт.	Размер	Код
PDF-32	3/8"x1/4"NPT	49656
PDF-64	3/4"x1/2"NPT	49661
PDF-43	1/2"x3/8"NPT	49659
PDF-42	1/2"x1/4"NPT	49658

МУФТА РЕЗЬБОВАЯ СОЕДИНИТЕЛЬНАЯ



Арт.	Размер	Код
PDF-33	3/8"x3/8"NPT	49657
PDF-66	3/4"x3/4"NPT	49662
PDF-44	1/2"x1/2"NPT	49660

ВТУЛКА РЕЗЬБОВАЯ СОЕДИНИТЕЛЬНАЯ ПЕРЕХОДНАЯ



Арт.	Размер	Код
PDM-32	3/8"x1/4"NPT	49664
PDM-43	1/2"x3/8"NPT	49666

ВТУЛКА РЕЗЬБОВАЯ СОЕДИНИТЕЛЬНАЯ



Арт.	Размер	Код
PDM-22	1/4"x1/4"NPT	49663
PDM-33	3/8"x3/8"NPT	49665
PDM-66	3/4"x3/4"NPT	49668
PDM-44	1/2"x1/2"NPT	49667

ВТУЛКА РЕЗЬБОВАЯ ПЕРЕХОДНАЯ



Арт.	Размер	Код
PMF-32	3/8"x1/4"NPT	49671
PMF-42	1/2"x1/4"NPT	49672
PMF-43	1/2"x3/8"NPT	49673
PMF-64	3/4"x1/2"NPT	49674

ТРОЙНИК СОЕДИНИТЕЛЬНЫЙ ВНУТРЕННЯЯ РЕЗЬБА



Арт.	Размер	Код
PFT-3	3/8"NPT	49670

ТРОЙНИК СОЕДИНИТЕЛЬНЫЙ ВНЕШНЯЯ РЕЗЬБА



Арт.	Размер	Код
PMT-3	3/8"NPT	49676

ЗАГЛУШКА РЕЗЬБОВАЯ



Арт.	Размер	Код
PPG-1	1/8"NPT	49678
PPG-2	1/4"NPT	49679
PPG-3	3/8"NPT	49680
PPG-4	1/2"NPT	49681
PPG-6	3/4"NPT	49682



Инструмент специального назначения

Универсальный инструмент

ПЕРЕХОДНИК ДЛЯ РУЧНОГО НАСОСА



Арт.	Код
AE030002-HC	48296

Размер: UNEF 13/16"-20(M) x NPT 1/4"-18(F)

ПЕРЕХОДНИК ДЛЯ ГИДРАВЛИЧЕСКОГО ИНСТРУМЕНТА



Арт.	Код
AE010020-16	48384

**РЕМОНТНЫЙ КОМПЛЕКТ
ДЛЯ ГИДРАВЛИЧЕСКОГО
ИНСТРУМЕНТА АЕ010035, 3 ПР.**



Арт.	Код
АЕ010030-RKA	48216

**ЗАЖИМ ДЛЯ КУЗОВНЫХ
РАБОТ, ОДНО НАПРАВЛЕНИЕ,
УСИЛИЕ 5 Т**



Арт.	Код
АЕ330001	47778

**ЗАЖИМ ДЛЯ КУЗОВНЫХ РАБОТ,
ДВА НАПРАВЛЕНИЯ,
УСИЛИЕ 2- 5 Т**



Арт.	Код
АЕ330002	47779

**ЗАЖИМ ДЛЯ КУЗОВНЫХ РАБОТ,
ДВА НАПРАВЛЕНИЯ,
УСИЛИЕ 2- 3 Т**

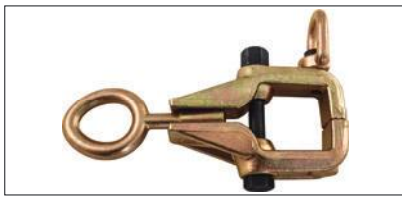

Арт.	Код
АЕ330005	47782

**ЗАЖИМ ДЛЯ КУЗОВНЫХ РАБОТ,
ДВА НАПРАВЛЕНИЯ, УСИЛИЕ 3 Т**



Арт.	Код
АЕ330008	48624

**ЦЕПЬ ДЛЯ СТАПЕЛЬНОГО
РЕМОНТА 7,8 ММ X 125 ММ**



Арт.	Код
АЕ010035-28	48486

СЪЕМНИК С СЕПАРАТОРОМ

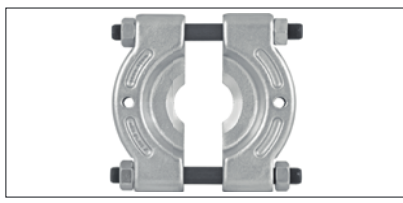

Арт.	Размер (мм)	Рабочий диапазон (мм)	Код
АЕ310024	9,5x125	30-50	47536
АЕ310025	12,7x135	50-75	47537
АЕ310026	16x165	75-105	47538
АЕ310027	19x260	105-150	47484

**СЪЕМНИК С СЕПАРАТОРОМ
В НАБОРЕ, 9 ПР.**



Арт.	Код
АЕ310005	47489

Содержание:
Съемник с сепаратором 16x165 мм, диапазон 75-105 мм;
Ходовой винт 280 мм; Резьбовая втулка;
Соединительные шпильки; Траверса;
для тянущей части 200 мм, 2 шт.;
Удлинитель для тянущей части 200 мм, 2 шт.;
Опора ходового винта;
Металлический кейс.

**НАБОР СЪЕМНИКОВ
С СЕПАРАТОРОМ, 12 ПР.**



Арт.	Код
АЕ310006	48118

Содержание:
Съемник с сепаратором 12,7x135 мм, диапазон 30-50 мм;
Съемник с сепаратором 16x165 мм, диапазон 50-75 мм;
Ходовой винт 175 мм; Траверса;
Соединительные шпильки для тянущей части 127 мм, 4 шт.;
Удлинитель для тянущей части 150 мм, 4 шт.;
Пластиковый кейс.

**СЪЕМНИК ГИДРАВЛИЧЕСКИЙ
С СЕПАРАТОРОМ В НАБОРЕ,
8 ПР.**



Арт.	Код
АЕ310004	48116

Содержание:
Съемник с сепаратором 19x260 мм, диапазон 105-150 мм;
Цилиндр гидравлический, Ø37.7мм, L 160мм;
Траверса;
Соединительные шпильки для тянущей части 175 мм, 2 шт.;
Удлинитель для тянущей части 175 мм, 2 шт.;
Опора плунжера;
Удлинитель толкателя составной;
Металлический кейс.

**СЪЕМНИК ГИДРАВЛИЧЕСКИЙ С
СЕПАРАТОРОМ В НАБОРЕ, 9 ПР.**



Арт.	Код
АЕ310007	48117

Содержание:
Съемник с сепаратором 16x165 мм, диапазон 75-105 мм;
Цилиндр гидравлический, Ø37.7мм, L 160мм;
Траверса;
Соединительные шпильки для тянущей части 200 мм, 2 шт.;
Удлинитель для тянущей части 200 мм, 2 шт.;
Опора плунжера;
Металлический кейс

**СЪЕМНИК УНИВЕРСАЛЬНЫЙ
С ДВУМЯ ПОВОРОТНЫМИ
ЗАХВАТАМИ**



Арт.	Размер (мм)	Рабочий диапазон (мм)	Код
АЕ310029	75	40-75	47491
АЕ310030	100	50-100	47492
АЕ310031	150	60-150	47493
АЕ310032	200	80-200	48124
АЕ310033	300	120-300	48125

СЪЕМНИК УНИВЕРСАЛЬНЫЙ С ТРЕМЯ ПОВОРОТНЫМИ ЗАХВАТАМИ



Арт.	Размер (мм)	Рабочий диапазон (мм)	Код
AE310034	75	40-75	47007
AE310035	100	50-100	47008
AE310036	150	60-150	47009
AE310037	200	80-200	48126
AE310038	300	120-300	48127

ШТАНГИ ШАРНИРНЫХ СОЕДИНЕНИЙ



Арт.	Для съемников	Код
AE310029-04	AE310029, AE310034	46393
AE310030-04	AE310030, AE310035	46396
AE310031-04	AE310031, AE310036	46399
AE310032-04	AE310032, AE310037	46402
AE310033-04	AE310033, AE310038	46405
AE310034-04	AE310034	46408
AE310035-04	AE310035	46411
AE310036-04	AE310036	46414
AE310037-04	AE310037	46417
AE310038-04	AE310038	46420

СЪЕМНИК УНИВЕРСАЛЬНЫЙ АМЕРИКАНСКОГО ТИПА С ДВУМЯ-ТРЕМЯ ЗАХВАТАМИ В НАБОРЕ, 6 ПР.



Арт.	Размер (мм)	Код
AE310139	100	48921
AE310140	200	48922
AE310141	250	48923

ЗАХВАТЫ ДВУСТОРОННИЕ



Арт.	Для съемников	Длина (мм)	Код
AE310029-02	AE310029, AE310034	75	46391
AE310030-02	AE310030, AE310035	100	46394
AE310031-02	AE310031, AE310036	150	46397
AE310032-02	AE310032, AE310037	200	46400
AE310033-02	AE310033, AE310038	250	46403
AE310034-02	AE310034	75	46406
AE310035-02	AE310035	100	46409
AE310036-02	AE310036	150	46412
AE310037-02	AE310037	200	46415
AE310038-02	AE310038	250	46418

СЪЕМНИК УНИВЕРСАЛЬНЫЙ АМЕРИКАНСКОГО ТИПА С ДВУМЯ ЗАХВАТАМИ



Арт.	Размер (мм)	Код
AE310044	80	47748
AE310045	120	47749
AE310046	160	47750
AE310047	200	47751

СЪЕМНИК УНИВЕРСАЛЬНЫЙ АМЕРИКАНСКОГО ТИПА С ДВУМЯ-ТРЕМЯ ЗАХВАТАМИ В НАБОРЕ, 13 ПР.



Арт.	Рабочий диапазон (мм)	Код
AE310144S	40-160	49541

Содержание:
Траверса двойная 180°;
Траверса тройная 120°;
Захваты скользящие 100 мм (3 шт.), 200 мм (3 шт.), 250 мм (3 шт.);
Ходовые винты, 2 шт.: 145 мм; 265 мм;
Пластиковый кейс.

ЗАХВАТЫ ДВУСТОРОННИЕ

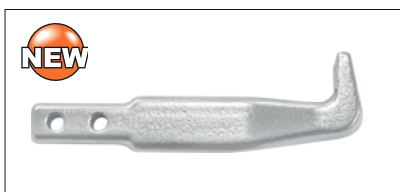

Арт.	Для съемников	Длина (мм)	Код
AE310044-02	AE310044	75	46421
AE310045-02	AE310045	100	46423
AE310046-02	AE310046	150	46425
AE310047-02	AE310047	200	46427

БОЛТОВЫЕ СОЕДИНЕНИЯ В НАБОРЕ

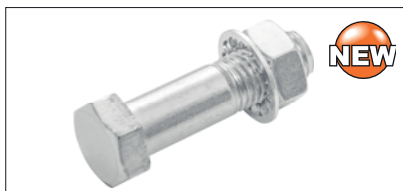

Арт.	Для съемников	Размер (мм)	Код
AE310029-03	AE310029, AE310034	M6x27	46392
AE310030-03	AE310030, AE310035	M8x35	46395
AE310031-03	AE310031, AE310036	M10x42	46398
AE310032-03	AE310032, AE310037	M12x50	46401
AE310033-03	AE310033, AE310038	M16x60	46404
AE310034-03	AE310034	M6x27	46407
AE310035-03	AE310035	M8x35	46410
AE310036-03	AE310036	M10x42	46413
AE310037-03	AE310037	M12x50	46416
AE310038-03	AE310038	M16x60	46419

СОЕДИНИТЕЛЬНЫЕ ШТАНГИ ЗАХВАТОВ

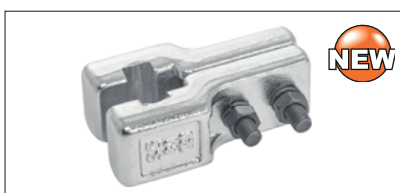

Арт.	Для съемников	Код
AE310044-04	AE310044	46422
AE310045-04	AE310045	46424
AE310046-04	AE310046	46426
AE310047-04	AE310047	46428

СЪЕМНИК МНОГОФУНКЦИОНАЛЬНЫЙ В НАБОРЕ ДВА В ОДНОМ, 6 ПР.

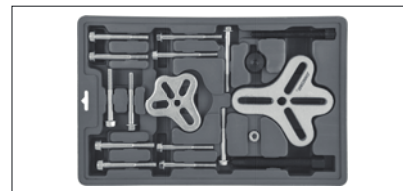

Арт.	Рабочий диапазон (мм)	Код
AE310051	30-120	47812

Содержание:
Траверса малая для диапазона 30-70 мм;
Траверса большая для диапазона 40-120 мм;
Ходовой винт, резьба 13/32"x11x125 мм;
Ходовой винт, резьба 5/8"x11x140 мм;
Болты, резьба 5/16"x24 x75мм, 2 шт. ;
Болты, резьба 5/16"x18 x90мм, 2 шт. ;
Болты, резьба 3/8"x16 x75мм, 5 шт. ;
Захваты скользящие 100 мм, 3 шт. ;
Опоры ходового винта, 2 шт. ;
Пластиковый кейс.

СЪЕМНИК УНИВЕРСАЛЬНЫЙ С УДЛИНЕННЫМИ ЗАХВАТАМИ



Арт.	Размер (мм)	Рабочий диапазон (мм)	Код
AE310062	300	10-50	48128

СЪЕМНИК МНОГОЦЕЛЕВОЙ



Арт.	Код
AI010029	49110

СЪЕМНИК УНИВЕРСАЛЬНЫЙ ГИДРАВЛИЧЕСКИЙ В НАБОРЕ, 19 ПР.



Арт.	Код
AE310001	47809

Содержание:
 Цилиндр гидравлический, Ø37.7мм, L160мм;
 Траверса универсальная;
 Захваты комбинированные, 3 шт.;
 Стяжки захватов, 6 шт.;
 Крепежные элементы в наборе, 6 шт.;
 Удлинитель толкателя, 2 шт.: 30, 50 мм;
 Пластиковый кейс.

СЪЕМНИК УНИВЕРСАЛЬНЫЙ ГИДРАВЛИЧЕСКИЙ В НАБОРЕ, 21 ПР.



Арт.	Код
AE310002	47810

Содержание:
 Цилиндр гидравлический, Ø37.7мм, L160мм;
 Траверсы, 2 шт.: двойная 180°, тройная 120°;
 Захваты, 9 шт.: 100 мм (3 шт.);
 150 мм (3 шт.); 200 мм (3 шт.);
 Съёмник с сепаратором 16x165 мм,
 диапазон 75-105 мм;
 Соединительные шпильки для тянущей
 части 200 мм, 2 шт.;
 Удлинитель для тянущей части 200 мм, 2 шт.;
 Траверса; Толкатель;
 Удлинитель толкателя, 2 шт.: 25, 50 мм;
 Пластиковый кейс.

РЕМОНТНЫЙ КОМПЛЕКТ ДЛЯ СЪЕМНИКА AE310001/AE310002



Арт.	Код
AE310002-RK	48728

СЪЕМНИК ПОДШИПНИКОВ С ЗАХВАТОМ ЗА ВНУТРЕНнюю ОБОЙМУ В НАБОРЕ



Арт.	Рабочий диапазон (мм)	Код
AE310012	10-32	48120

Содержание: Сменные цанги, 4 шт.:
 10-14, 15-19, 18-25, 25-32 мм;
 Обратный молоток 1.2 кг;
 Пластиковый кейс.

СЪЕМНИК ПОДШИПНИКОВ С ЗАХВАТОМ ЗА ВНУТРЕНнюю ОБОЙМУ В НАБОРЕ, 9 ПР.

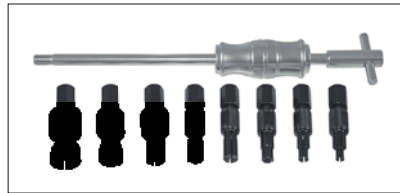

Арт.	Рабочий диапазон (мм)	Код
AE310082	8-30	48208

Содержание:
 Сменные цанги, 8 шт.:
 8, 10, 12, 15, 17, 20, 25, 30 мм;
 Обратный молоток 1 кг;
 Пластиковый кейс.

СЪЕМНИК ПОДШИПНИКОВ УНИВЕРСАЛЬНЫЙ С ВНУТРЕННИМИ И НАРУЖНЫМИ ЗАХВАТАМИ В НАБОРЕ, 6 ПР.



Арт.	Рабочий диапазон (мм)	Код
AE310008	15-80	48119

Содержание:
 Съёмник с внутренними захватами, 2 шт.:
 малый, 15-30 мм; большой, 30-80 мм;
 Съёмник с наружными захватами, 15-80 мм;
 Фиксатор конический;
 Штанга 425 мм;
 Боек 1.2 кг;
 Пластиковый кейс.

НАБОР ОПРАВОК КОНИЧЕСКИХ ДЛЯ УСТАНОВКИ ПОДШИПНИКОВ И САЛЬНИКОВ, 10 ПР.



Арт.	Рабочий диапазон (мм)	Код
AN010008A	40-81	47677

Содержание:
 Оправки конические с буртом, 9 шт.,
 диаметром: 40, 45, 50, 60, 63, 65,
 71, 76, 81 мм;
 Рукоятка установочная;
 Пластиковый кейс.

НАБОР МИНИ КРЮЧКОВ ДЛЯ ДЕМОНТАЖА УПЛОТНИТЕЛЬНЫХ КОЛЕЦ, 4 ПР.



Арт.	Код
AI030022	48536

НАБОР КРЮЧКОВ ДЛЯ ДЕМОНТАЖА УПЛОТНИТЕЛЬНЫХ КОЛЕЦ, 6 ПР.



Арт.	Код
AI030027	48519

НАБОР ЭКСТРАКТОРОВ С ДИАПАЗОНОМ 1/8" - 3/4", 6 ПР.



Арт.	Код
AG010048	47023

Содержание:
 № 1 для шпилек, диаметром 3 мм (1/8")
 № 2 для шпилек, диаметром 6 мм (1/4")
 № 3 для шпилек, диаметром 8 мм (5/16")
 № 4 для шпилек, диаметром 12 мм (7/16")
 № 5 для шпилек, диаметром 14 мм (9/16")
 № 6 для шпилек, диаметром 19 мм (3/4")

НАБОР ЭКСТРАКТОРОВ С ДИАПАЗОНОМ 5/64" - 19/64", 5 ПР.



Арт.	Код
AG010049	47024

Содержание:

№ 1 для шпилек, диаметром 2 мм (5/64")
 № 2 для шпилек, диаметром 3.5 мм (9/64")
 № 3 для шпилек, диаметром 4 мм (5/32")
 № 4 для шпилек, диаметром 6 мм (1/4")
 № 5 для шпилек, диаметром 7.5 мм (19/64")

НАБОР ЭКСТРАКТОРОВ СПИРАЛЬНЫХ КОНИЧЕСКИХ С ДЕРЖАТЕЛЕМ, 7 ПР.



Арт.	Код
AG010110	49038

Содержание:

Держатель;
 Экстракторы;
 № 1 для шпилек, диаметром 3 мм (1/8")
 № 2 для шпилек, диаметром 6 мм (1/4")
 № 3 для шпилек, диаметром 8 мм (5/16")
 № 4 для шпилек, диаметром 12 мм (7/16")
 № 5 для шпилек, диаметром 14 мм (9/16")

НАБОР ЭКСТРАКТОРОВ, КВАДРАТ С ДИАПАЗОНОМ 1/8" - 1-1/16", 10 ПР.

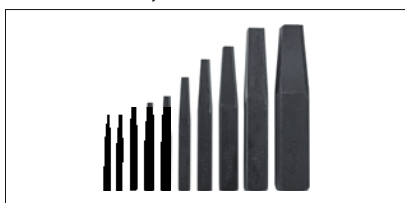

Арт.	Код
AG010052	48731

Содержание:

№ 1 для шпилек, диаметром 3 мм (1/8")
 № 2 для шпилек, диаметром 5 мм (3/16")
 № 3 для шпилек, диаметром 6 мм (15/64")
 № 4 для шпилек, диаметром 8 мм (5/16")
 № 5 для шпилек, диаметром 10 мм (3/8")
 № 6 для шпилек, диаметром 12 мм (15/32")
 № 7 для шпилек, диаметром 14 мм (9/16")
 № 8 для шпилек, диаметром 16 мм (21/32")
 № 9 для шпилек, диаметром 20 мм (13/16")
 № 10 для шпилек, диаметром 26 мм (1-1/16")

ШПИЛЬКОВЕРТ



Арт.	Размер	Код
AG010059-6	6 мм	47427
AG010059-8	8 мм	47428
AG010059-10	10 мм	47429
AG010059-12	12 мм	47430
AG010061-14	14 мм	47714

НАБОР ШПИЛЬКОВЕРТОВ 1/4"-7/16", 4 ПР.



Арт.	Код
AG010059	47026

Содержание:

Роликовые шпильковёрты 4 шт.: 6 мм (1/4"); 8 мм (5/16"); 10 мм (3/8"); 12 мм (7/16")

НАБОР ДЛЯ ДЕМОНТАЖА И УСТАНОВКИ РЕЗЬБОВЫХ МЕТРИЧЕСКИХ ШПИЛЕК М6Х1-М16Х2, 14 ПР.



Арт.	Код
AI020118	49043

Содержание:

Цилиндрический хомут;
 Разрезные втулки для шпилек с резьбовой частью: М6х1, М7х1, М8х1.25, М9х1.25, М10х1.25, М10х1.5, М12х1.25, М12х1.5, М14х1.5, М14х2, М16х1.5, М16х2;

НАБОР СПИРАЛЬНЫХ ГОЛОВОК ДЛЯ ДЕМОНТАЖА ПОВРЕЖДЕННОГО КРЕПЕЖА, 5 ПР.



Арт.	Код
AN040120	49108

Содержание:

Выколотка
 Спиральные головки L = 50 мм для крепежа, 4 шт.: 17 мм, 19 мм, 21 мм, 22 мм.

ГАЙКОЛОМ УСИЛЕННЫЙ

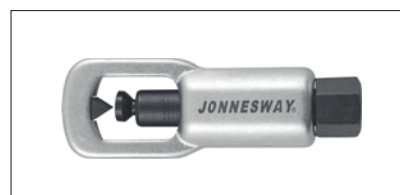

Арт.	Код
AN010108	48186

Описание:

Кованый стальной корпус с упрочненной, самоцентрирующей рабочей частью. Используется с корродированными, поврежденными, неподдающимися гайками.

НАБОР ГАЙКОЛОМОВ, 2 ПР.



Арт.	Код
AG010109	48232

Содержание:

12-16 мм (1/2"-5/8"); 16-22 мм (5/8"-7/8")

НАБОР ГАЙКОЛОМОВ, 4 ПР.



Арт.	Код
AG010109-A	48661

Содержание:

9-12 мм (5/16"-1/2"); 12-16 мм (1/2"-5/8")
 16-21 мм (5/8"-7/8"); 22-27 мм (7/8"-1-1/8")

ТРУБОРЕЗ 1/8"-1,1/8"



Арт.	Код
AN040019A	47039

ТРУБОРЕЗ 1/8"-1-1/8" (4-28 ММ)



Арт.	Код
AN040035A	48742

НАБОР ДЛЯ РАЗВАЛЬЦОВКИ ТРУБОК



Арт.	Код
AN040043A	48573

Содержание:

Труборез роликовый, усиленный с резаком для удаления заусенцев и запасным роликом; Зажим для фиксации трубок диаметрами: 4, 6, 8, 10, 12, 15, 16 мм; Пуансоны («грибки») для двойной развальцовки трубок диаметрами: 4, 5, 6, 8, 10, 12 мм; Станок для развальцовки

НАБОР ДЛЯ РАЗВАЛЬЦОВКИ ТРУБОК, 8 ПР.



Арт.	Код
AN040043N	49927

Содержание:

Труборез роликовый, усиленный с резаком для удаления заусенцев и запасным роликом; Зажим для фиксации трубок диаметрами: 4, 4.75, 6, 8, 10, 12, 14 мм; Пуансоны для двойной развальцовки трубок диаметрами, 5 шт.: 4, 4.75, 6, 8, 10 мм; Станок для развальцовки в сборе; Пластиковый кейс.

ЗЕНКЕР ДЛЯ ТРУБОК



Арт.	Код
AN040035B	49197

ПРИСПОСОБЛЕНИЕ ДЛЯ ОТБОРА ТЕХНИЧЕСКИХ ЖИДКОСТЕЙ 6,5 Л



Арт.	Код
AE300061	47703

ПРИСПОСОБЛЕНИЕ ДЛЯ ОТБОРА ТЕХНИЧЕСКИХ ЖИДКОСТЕЙ, ПНЕВМАТИЧЕСКИЙ ПРИВОД, 16 Л



Арт.	Код
AE300025	48918

ПРИСПОСОБЛЕНИЕ ДЛЯ ЗАМЕНЫ ТРАНСМИССИОННЫХ ЖИДКОСТЕЙ, 7,5 Л



Арт.	Код
AE300176	49024

БАК МАСЛОСБОРНЫЙ ПЕРЕДВИЖНОЙ 50 Л



Арт.	Код
AE300149	49194

КОМПРЕССОМЕТР ДИЗЕЛЬНЫХ ДВИГАТЕЛЕЙ ЛЕГКОВЫХ АВТОМОБИЛЕЙ



Арт.	Код
AI020051	48233

КОМПРЕССОМЕТР БЕНЗИНОВЫХ ДВИГАТЕЛЕЙ



Арт.	Код
AI020052	48180

КОМПРЕССОМЕТР ДИЗЕЛЬНЫХ ДВИГАТЕЛЕЙ



Арт.	Код
AI020053	48182

Содержание:

Прибор применяется для диагностики работоспособности и обнаружения неисправностей цилиндропоршневой группы и газораспределительного механизма дизельного двигателя внутреннего сгорания.

КОМПРЕССОМЕТР



Арт.	Код
AR020017	47801

КОМПРЕССОМЕТР

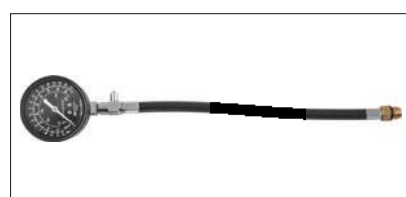

Арт.	Код
AR020018	47802

УНИВЕРСАЛЬНЫЙ КОМПРЕССОМЕТР ДИЗЕЛЬНЫХ ДВИГАТЕЛЕЙ



Арт.	Код
AI020102	49011

ТЕСТЕР ДЛЯ ПРОВЕРКИ ГЕРМЕТИЧНОСТИ РАДИАТОРА



Арт.	Код
AE300100	48145

ТЕСТЕР КОНТРОЛЯ ДАВЛЕНИЯ ГИДРАВЛИЧЕСКИХ КОНТУРОВ АКПП



Арт.	Код
AI020061	48959

МАНОМЕТР СИСТЕМЫ СМАЗКИ ДВИГАТЕЛЯ



Арт.	Код
AI020054	48181

ТЕСТЕР ТОПЛИВНОЙ СИСТЕМЫ

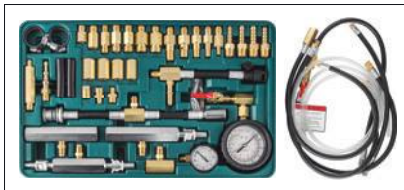

Арт.	Код
AI020064A	48189

ТЕСТЕР ПРОВЕРКИ ГЕРМЕТИЧНОСТИ ЦИЛИНДРА



Арт.	Код
AI020072	48497

ПЕРЕХОДНИК ДЛЯ ПОДАЧИ СЖАТОГО ВОЗДУХА В ЦИЛИНДР ДВС ЧЕРЕЗ СВЕЧНЫЕ ОТВЕРСТИЯ 14, 18 ММ



Арт.	Код
AI010005	49422

СИНХРОНИЗАТОР КАРБЮРАТОРА



Арт.	Код
AI020105	48750

Содержание:
Соединительный шланг 8 x 5 x 950 мм – 4 шт.;
Удлинитель M5 x 0.8 x 169 мм – 4 шт.;
Удлинитель M5 x 0.75 x 53 мм – 4 шт.;
Удлинитель M5 x 0.8 x 100 мм – 4 шт.;
Адаптер 6 мм x 5 мм – 1 шт.;
Удлинитель M6 x 0.75 x 53 мм – 4 шт.;
Удлинитель M6 x 1.0 x 60 мм – 4 шт.

СТЕТОСКОП ДЛЯ ОБНАРУЖЕНИЯ ДЕФЕКТОВ В МЕХАНИКЕ



Арт.	Код
AI030014	47030

СТЕТОСКОП ДЛЯ ОБНАРУЖЕНИЯ ДЕФЕКТОВ В МЕХАНИКЕ



Арт.	Код
AI030020	48164

СТРОБОСКОП



Арт.	Код
AR020009	47800

СТРОБОСКОП



Арт.	Код
AR020022	46253

СТРОБОСКОП ЦИФРОВОЙ



Арт.	Код
AR020006	47797

Содержание:
Угол опережения; УЗСК;
Вольтметр (0-16V); Тахометр
Применяется для диагностики электро- систем 4, 6, 8-и цилиндровых двигателей.

УНИВЕРСАЛЬНЫЙ ПРИБОР ДЛЯ ИЗМЕРЕНИЯ ДАВЛЕНИЯ ТОПЛИВНОЙ МАГИСТРАЛИ. ВАКУУММЕТР



Арт.	Код
AR020019	47803

АРЕОМЕТР ЭЛЕКТРОЛИТА АККУМУЛЯТОРА



Арт.	Код
AR030001	48520

АРЕОМЕТР ОХЛАЖДАЮЩЕЙ ЖИДКОСТИ

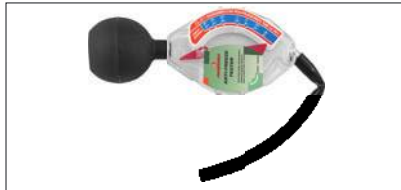

Арт.	Код
AR030002	48521

НАБОР ПЕРЕХОДНИКОВ ДЛЯ ТЕСТИРОВАНИЯ ЭЛЕКТРОСИСТЕМ АВТОМОБИЛЯ



Арт.	Код
AR020053A	49140



ТЕСТЕР ЭЛЕКТРОСИСТЕМЫ АВТОМОБИЛЯ 3-48V



Арт.	Код
AR030034	48808

ТЕСТЕР ЭЛЕКТРОСИСТЕМЫ АВТОМОБИЛЯ 12-42V



Арт.	Код
AR030046	48809

ОТВЕРТКА ИНДИКАТОРНАЯ МНОГОФУНКЦИОНАЛЬНАЯ 110-250V



Арт.	Код
AR030066	46345

ТЕСТЕР ТОРМОЗНОЙ ЖИДКОСТИ



Арт.	Код
AR030047	48810

ТЕСТЕР ИСКРОВОГО ЗАЗОРА СИСТЕМ ЗАЖИГАНИЯ РЕГУЛИРУЕМЫЙ



Арт.	Код
AR060012	48814

ТЕСТЕР ИСКРОВОГО ЗАЗОРА СВЕЧЕЙ ЗАЖИГАНИЯ



Арт.	Код
AR030015	48807

УНИВЕРСАЛЬНАЯ ОПОРНАЯ БАЛКА ДЛЯ ДВИГАТЕЛЯ И КОРОБКИ ПЕРЕДАЧ

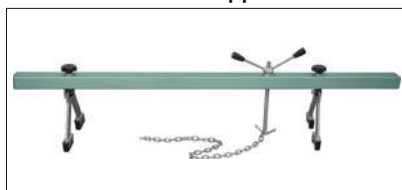

Арт.	Код
AE170001	48301

УНИВЕРСАЛЬНАЯ ОПОРНАЯ БАЛКА ДЛЯ ДВИГАТЕЛЯ И КОРОБКИ ПЕРЕДАЧ

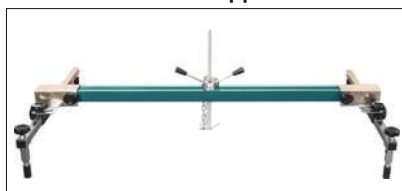

Арт.	Код
AE170005	48509

ТИСКИ СЛЕСАРНЫЕ (СТАЛЬ)



Арт.	Размер	Код
C-A8	4"	48746
C-A11	6"	48747
C-A12	8"	48748

ТИСКИ СЛЕСАРНЫЕ ПОВОРОТНЫЕ, 125 MM



Арт.	Код
C-B5	46293

НАБОР НАПИЛЬНИКОВ, 5 ПР.



Арт.	Код
MF05S	48830

НАБОР НАДФИЛЕЙ 100 MM, 6 ПР.



Арт.	Код
MFM06S	48941

НОЖОВКА ПО МЕТАЛЛУ, 300 MM



Арт.	Код
MHS100AG	48717

НОЖ ХОЗЯЙСТВЕННЫЙ УНИВЕРСАЛЬНЫЙ



Арт.	Код
MK2040	48738

ЗЕРКАЛО ТЕЛЕСКОПИЧЕСКОЕ С МАГНИТОМ, 38 MM



Арт.	Диапазон длины (мм)	Код
AG010031	215-725	47017

ЗЕРКАЛО ТЕЛЕСКОПИЧЕСКОЕ, 32 ММ

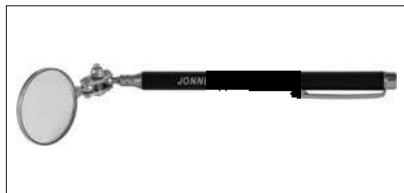

Арт.	Диапазон длины (мм)	Код
AG010032	215-727	47018

ЗЕРКАЛО ТЕЛЕСКОПИЧЕСКОЕ ПРЯМОУГОЛЬНОЕ, 50X92 ММ



Арт.	Диапазон длины (мм)	Код
AG010033	293-435	47019

РУКОЯТКА МАГНИТНАЯ ТЕЛЕСКОПИЧЕСКАЯ, 580 ММ



Арт.	Диапазон длины (мм)	Код
AG010034	135-650	47020

РУКОЯТКА МАГНИТНАЯ ГИБКАЯ С ПОДСВЕТКОЙ В НАБОРЕ С ЗЕРКАЛОМ, 25X50 ММ, 2 ПР.



Арт.	Код
AG010035	47021

РУКОЯТКА МАГНИТНАЯ ТЕЛЕСКОПИЧЕСКАЯ С ПОДСВЕТКОЙ, 690 ММ, Г/П ДО 2 КГ



Арт.	Диапазон длины (мм)	Код
AG010188	135-650	48793

НАБОР ИНСПЕКЦИОННЫЙ (ПОДСВЕТКА, МАГНИТ, ЗЕРКАЛО)



Арт.	Код
AG010164	48947

ПИНЦЕТ УНИВЕРСАЛЬНЫЙ, 115 ММ



Арт.	Код
MF01001	46346

ПИНЦЕТ УНИВЕРСАЛЬНЫЙ ИЗОГНУТЫЙ, 155 ММ

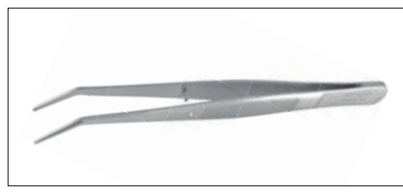

Арт.	Код
MF01002	46347

ТАРЕЛКА МАГНИТНАЯ, 150 ММ



Арт.	Код
AG010036A	47022

ПОДДОН МАГНИТНЫЙ

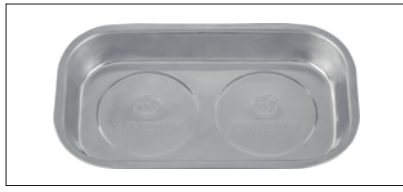

Арт.	Размер (мм)	Код
AG010037	240 x 140	47788

ПОДДОН МАГНИТНЫЙ



Арт.	Размер (мм)	Код
AG010170	295 x 275	48942

ПОДДОН МАГНИТНЫЙ



Арт.	Размер (мм)	Код
AG010111	360 x 165	47671

НАКЛАДКА МАГНИТНАЯ НА КРЫЛО 1050X650 ММ



Арт.	Код
АН020002	48481

ПАЙЛЬНИК ЭЛЕКТРИЧЕСКИЙ С ДЕРЕВЯННОЙ РУКОЯТКОЙ, ПАЙЛЬНЫЙ СТЕРЖЕНЬ 6 ММ, 60W, 220V-240V, T=400 C



Арт.	Код
MZ0001A	46367

ПАЙЛЬНИК ЭЛЕКТРИЧЕСКИЙ С ДЕРЕВЯННОЙ РУКОЯТКОЙ, ПАЙЛЬНЫЙ СТЕРЖЕНЬ 7 ММ, 80W, 220V-240V, T=480 C



Арт.	Код
MZ0001B	46368

ЛАМПА-ПЕРЕНОСКА АККУМУЛЯТОРНАЯ МНОГОЦЕЛЕВАЯ, СВЕТОДИОДНАЯ, СКЛАДНАЯ, С МАГНИТНЫМ ДЕРЖАТЕЛЕМ.



Арт.	Код
JAZ-0019	49147



ЛАМПА-ПЕРЕНОСКА СВЕТОДИОДНАЯ С УЛЬТРАФИОЛЕТОВОЙ ПОДСВЕТКОЙ, НА ГИБКОМ МАГНИТНОМ ОСНОВАНИИ



Арт.	Код
JAZ-0070U	49371

ЛАМПА-ПЕРЕНОСКА СВЕТОДИОДНАЯ НА ГИБКОМ МАГНИТНОМ ОСНОВАНИИ



Арт.	Код
JAZ-0070W	49372

ЛАМПА-ПЕРЕНОСКА СВЕТОДИОДНАЯ НА ГИБКОМ МАГНИТНОМ ОСНОВАНИИ, ЗАРЯДКА 12-220 V



Арт.	Код
JAZ-0070B	49758

ЩЕТКА ДЛЯ ЧИСТКИ КЛЕММ АККУМУЛЯТОРА



Арт.	Код
AR040018	48522

ЛЕЖАК ПОДКАТНОЙ ПЛАСТИКОВЫЙ 1000X470X130 ММ



Арт.	Код
AE090105	49307

ЩИПЦЫ ДЛЯ ПОРШНЕВЫХ КОЛЕЦ



Арт.	Размер (мм)	Код
AI020020	70-108	47675
AI020019	115-180	47674

ОПРАВКА ПОРШНЕВЫХ КОЛЕЦ



Арт.	Размер (мм)	Код
AI020034	53-125	49149
AI020036B	60-175	48209

ОПРАВКА ПОРШНЕВЫХ КОЛЕЦ, НЕРЖАВЕЮЩАЯ СТАЛЬ



Арт.	Размер (мм)	Код
AI020039	53-125	49150
AI020041	60-175	47028

ПРИСПОСОБЛЕНИЕ ДЛЯ ОПРЕДЕЛЕНИЯ ВЕРХНЕЙ МЕРТВОЙ ТОЧКИ ПОРШНЯ



Арт.	Код
AI020116	49042

КОНТРОЛЬНАЯ ЛИНЕЙКА ДЛЯ ПРОВЕРКИ ПРЯМОЛИНЕЙНОСТИ ПРИВАЛОЧНЫХ ПЛОСКОСТЕЙ ГБЦ И БЛОКОВ ЦИЛИНДРОВ

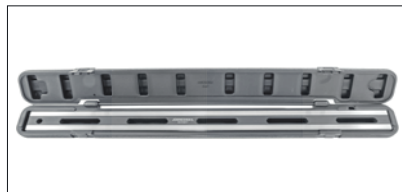

Арт.	Код
AI010017	49388

КАНАВОЧНИК ДЛЯ ЧИСТКИ КАНАВОК НА ПОРШНЕ

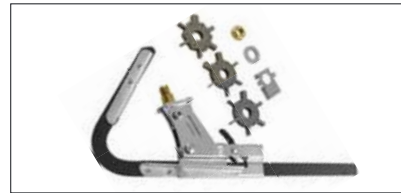

Арт.	Код
AI010009	48131

РАССУХАРИВАТЕЛЬ КЛАПАНОВ



Арт.	Код
AI020015	47672

Описание: Открытие зева: 50-8 мм (min), 100-22 мм (max). Ход сжима 150 мм

РАССУХАРИВАТЕЛЬ КЛАПАНОВ

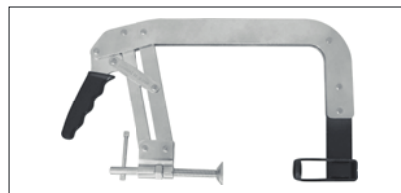

Арт.	Код
AI020016	47673

РАССУХАРИВАТЕЛЬ КЛАПАНОВ



Арт.	Код
AI020024	47707

РАССУХАРИВАТЕЛЬ КЛАПАНОВ



Арт.	Код
AI020025	47708

**РАССУХАРИВАТЕЛЬ
КЛАПАНОВ УНИВЕРСАЛЬНЫЙ**



Арт.	Код
AI020032	47027

**РАССУХАРИВАТЕЛЬ
КЛАПАНОВ УНИВЕРСАЛЬНЫЙ**



Арт.	Код
AI020131	49239

**НАБОР ДЛЯ ЗАМЕНЫ
МАСЛОСЪЕМНЫХ КОЛПАЧКОВ,
11 ПР.**



Арт.	Код
AI020063A	49522

Содержание:

Щипцы для снятия маслоъемных колпачков;
Рукоятка для установки направляющих L=150 мм;
Втулки для установки заглубленных маслоъемных колпачков Ø 10,8-14,8 мм;
Направляющие для установки маслоъемных колпачков Ø 5, 5,5, 6, 6,6, 7, 8 мм. и 3/8"

**НАБОР ДЛЯ ЗАМЕНЫ МАСЛО-
СЪЕМНЫХ КОЛПАЧКОВ, 8 ПР.**



Арт.	Код
AI040015	48133

Содержание:

Щипцы для снятия маслоъемных колпачков; Инерционный молоток;
Направляющие для установки маслоъемных колпачков Ø 5, 5,5, 6, 6,6, 7, 8 мм.

**НАБОР ПРИСПОСОБЛЕНИЙ
ДЛЯ ОБРАБОТКИ И ВОССТА-
НОВЛЕНИЯ ФАСОК СЕДЕЛ
КЛАПАНОВ**



Арт.	Код
AI020065	49287

Содержание:

Режущая головка Ø52 мм. - Ø65 мм. 75° и 60°;
Режущая головка Ø46 мм. - Ø60 мм. 45° и 30°;
Режущая головка Ø44 мм. - Ø52 мм. 75° и 30°;
Режущая головка Ø37 мм. - Ø46 мм. 60° и 45°;
Режущая головка Ø37 мм. - Ø44 мм. 75° и 30°;
Режущая головка Ø28 мм. - Ø35 мм. 75° и 45°;
5 направляющих Ø5,5 мм. - Ø12,5 мм.;
Т-образная рукоятка.

**РЕЖУЩИЕ ГОЛОВКИ
ДЛЯ ВОССТАНОВЛЕНИЯ
ФАСОК СЕДЕЛ КЛАПАНОВ**



Арт.	Рабочие диаметры (мм)	Угол фаски	Код
AI020065-1	28 и 37	75° и 45°	46560
AI020065-2	37 и 44	75° и 30°	46562
AI020065-3	37 и 46	60° и 45°	46565
AI020065-4	44 и 52	75° и 30°	46568
AI020065-5	46 и 60	45° и 30°	46571
AI020065-6	52 и 65	75° и 60°	46573

**РЕЖУЩИЕ ГОЛОВКИ
ДЛЯ ВОССТАНОВЛЕНИЯ
ФАСОК СЕДЕЛ КЛАПАНОВ**

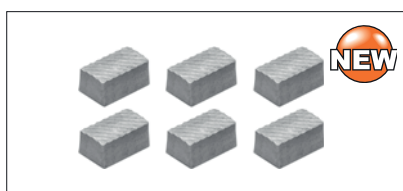

Арт.	Для режущей головки	Размеры (мм)	Кол., шт.	Код
AI020065-1-1	AI020065-1	4.75x8.6	6	46561
AI020065-2-1	AI020065-2	4.75x14.3	3	46563
AI020065-2-2	AI020065-2	5.8x12	3	46564
AI020065-3-1	AI020065-3	4.75x14.3	3	46566
AI020065-3-2	AI020065-3	5.8x12	5	46567
AI020065-4-1	AI020065-4	6.4x15	3	46569
AI020065-4-2	AI020065-4	6.4x17	3	46570
AI020065-5-1	AI020065-5	6.8x18	8	46572
AI020065-6-1	AI020065-6	6.8x18	6	46574

**СМЕННЫЕ ЛЕЗВИЕ
ДЛЯ РЕЖУЩИХ ГОЛОВОК**



Арт.	Код
AI020056A	48138

**ЩИПЦЫ ДЛЯ ЗАМЕНЫ
МАСЛОСЪЕМНЫХ КОЛПАЧКОВ**



Арт.	Код
AI020056B	49511

**ПРИСПОСОБЛЕНИЕ
ДЛЯ ПРИТирКИ КЛАПАНОВ**



Арт.	Размер	Код
AI030010	1-1/8" - 1-3/8"	47819
AI030011	5/8" - 13/16"	47820

**НАБОР ПРИСПОСОБЛЕНИЙ
ДЛЯ ДЕМОНТАЖА И
УСТАНОВКИ СУХАРЕЙ
КЛАПАНОВ ГРМ, 4 ПР.**



Арт.	Код
AI030015A	49014

**ПРИСПОСОБЛЕНИЕ
ДЛЯ УСТАНОВКИ СУХАРЕЙ
КЛАПАНОВ ГРМ**



Арт.	Код
AI010012A	49455

НАБОР ЩУПОВ

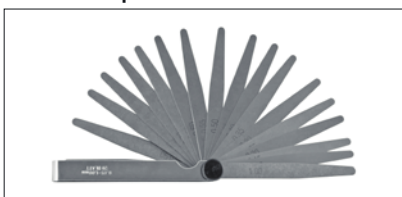

Арт.	Код
AI060020	47521

ФИКСАТОР ВАЛОВ ГРМ УНИВЕРСАЛЬНЫЙ



Арт.	Код
AI010040	48662

НАБОР ПРИСПОСОБЛЕНИЙ ДЛЯ УСТАНОВКИ ПРИВОДНЫХ ПОЛИКЛИНОВЫХ РЕМНЕЙ



Арт.	Код
AL010195	49602

ПРИСПОСОБЛЕНИЕ ДЛЯ РЕМОНТА И ОБСЛУЖИВАНИЯ ПРИВОДНЫХ ЦЕПЕЙ



Арт.	Код
AL010060	49441

КЛЮЧ РАДИУСНЫЙ РАЗВОДНОЙ ДЛЯ УДЕРЖАНИЯ ШКИВОВ ВАЛОВ ГРМ



Арт.	Код
AI010030	49180

УНИВЕРСАЛЬНЫЙ НАБОР РАДИУСНЫХ КЛЮЧЕЙ ДЛЯ УДЕРЖАНИЯ ШКИВОВ И МАХОВИКОВ, 12 ПР.



Арт.	Код
AI010152	49291

Содержание:
 Вставки Ø 1.5/2.5 мм x 2 шт. и 2/3 мм x 2 шт. для ключа L=115 мм;
 Вставки Ø 3/5 мм x 2 шт. и 4/6 мм x 2 шт. для ключа L= 160 мм;
 Вставки Ø 5/7 мм x 2 шт. и 6/8 мм x 2 шт. для ключа L= 215 мм;
 Вставки Ø 8/10 мм x 2 шт. и 10/12 мм x 2 шт. для ключа L= 260 мм.

СЪЕМНИК ПОЛИКЛИНОВЫХ ШКИВОВ

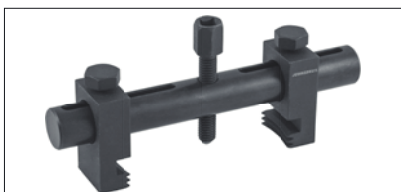

Арт.	Код
AE310150	48925

ПРИСПОСОБЛЕНИЕ ДЛЯ УСТАНОВКИ ПРИВОДНЫХ РЕМНЕЙ



Арт.	Код
AL010093	49579

НАБОР ПРИСПОСОБЛЕНИЙ ДЛЯ ДЕМОНТАЖА ГЕНЕРАТОРОВ Л/А



Арт.	Код
AI010090	49041

Содержание:
 Комбинированный инструмент с насадкой-битой L=110 мм 1/2"DR SPLINE M10 и специальной 33-гранной головкой для генераторов BOSCH;
 Комбинированный инструмент с насадкой-битой L=110 мм 1/2"DR TORX T50 и специальной 33-гранной головкой для генераторов со свободным ходом шкива;
 Вставки-биты TORX® T40, T50 L=75 мм;
 Вставки-биты HEX H8, H10 L=75 мм;
 Вставки-биты SPLINE M8, M10 L=75 мм;
 Специальные 33-гранные головки с приводом HEX 17 и 22 мм;
 Втулка шестигранная 22 мм;
 Насадка торцевая радиусная с 4 шипами и приводом 17 мм;
 1/2"DR держатель для бит HEX 10 мм.

ПРИСПОСОБЛЕНИЕ ДЛЯ УСТАНОВКИ КИСЛОРОДНОГО ДАТЧИКА



Арт.	Код
AI010033	48162

ЩИПЦЫ-СЪЕМНИК СВЕЧНЫХ КОЛПАЧКОВ УСИЛЕННЫЕ



Арт.	Код
AI040011	48132

НАБОР ДЛЯ ВОССТАНОВЛЕНИЯ РЕЗЬБЫ M14, 5 ПР.



Арт.	Код
AI060001	48185

Содержание:
 Метчик
 Резьбовые втулки с внутренней резьбой M14x1,25, 4 шт. длиной: 9.5 мм, 11 мм, 13 мм, 19 мм.

МЕТЧИК СВЕЧНОЙ ДЛЯ ВОССТАНОВЛЕНИЯ РЕЗЬБЫ M14



Арт.	Код
AI060006	48631

СЪЕМНИК УНИВЕРСАЛЬНЫЙ РАДИУСНЫХ ГАЕК КРЕПЛЕНИЯ ПОГРУЖНЫХ ТОПЛИВНЫХ НАСОСОВ



Арт.	Код
AI010104	49269

СЪЕМНИК КРЫШЕК ТОПЛИВНЫХ НАСОСОВ, ТРЕХЛАПЫЙ, РЕГУЛИРУЕМЫЙ, 75-160 ММ



Арт.	Код
AI010168	49562

ПРИСПОСОБЛЕНИЕ ДЛЯ ПРОМЫВКИ ФОРСУНОК СИСТЕМ ВПРЫСКА



Арт.	Код
AI020097	49283

КЛЮЧ РАЗРЕЗНОЙ ДЛЯ ТОПЛИВНЫХ ФИЛЬТРОВ 3/8"X14 ММ



Арт.	Код
AI050025	48713

НАБОР ХОНОВ ДЛЯ ЦИЛИНДРОВ С ДИАПАЗОНОМ 18-89 ММ, 18 ПР.



Арт.	Код
AN020022	48295

Содержание:

Привод; Запасная пружина;
Трехлапые насадки (малая и большая);
Двулапая насадка (установлена на приводе)
Набор установочных шплинтов;
Шлифовальные бруски: L=19 мм, 3 шт.;
L=28,8 мм, 6 шт.; L=51 мм, 3 шт.

СЪЕМНИК ФОРСУНОК ДИЗЕЛЬНОГО ДВИГАТЕЛЯ ГРУЗОВЫХ АВТОМОБИЛЕЙ (COMMON RAIL)



Арт.	Код
AI020126	49187

РАЗРЕЗНОЙ КЛЮЧ, 17 ММ ДЛЯ ТОПЛИВНЫХ МАГИСТРАЛЕЙ ДИЗЕЛЬНЫХ АВТОМОБИЛЕЙ



Арт.	Код
AI020185	49569

ПРИСПОСОБЛЕНИЕ ДЛЯ ОБРАБОТКИ ПОСАДОЧНОГО ГНЕЗДА ФОРСУНКИ ДИЗЕЛЬНЫХ ДВИГАТЕЛЕЙ, 17 ММ

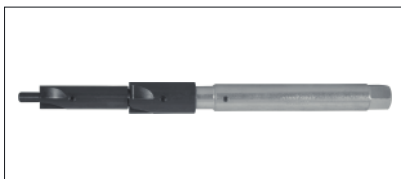

Арт.	Код
AI020187	49571

НАБОР АДАПТЕРОВ ДЛЯ РЕГУЛИРОВКИ ТНВД



Арт.	Код
AL010204	49609

ИНСТРУМЕНТ ДЛЯ ОБСЛУЖИВАНИЯ ГАЙКИ КЛАПАНА МУЛЬТИПЛИКАТОРА ДИЗЕЛЬНЫХ ФОРСУНОК BOSCH (COMMON RAIL)



Арт.	Код
AL010235	49623

ФИЛЬТРОСЪЕМНИК "КРАБ", 65-120 ММ



Арт.	Код
AI050001	47031

ФИЛЬТРОСЪЕМНИК "КРАБ", 65-100 ММ



Арт.	Код
AI050002	47032

ФИЛЬТРОСЪЕМНИК ТРЕХЛАПЫЙ САМОЗАЖИМНОЙ С ДИАПАЗОНОМ 95-165 ММ



Арт.	Код
AI050102	49044

ФИЛЬТРОСЪЕМНИК УНИВЕРСАЛЬНЫЙ В НАБОРЕ, 8 ПР.



Арт.	Код
AI050154	49292

ФИЛЬТРОСЪЕМНИК



Арт.	Размер (мм)	Код
AI050008-10	250	47420
AI050008	300	47035

ЩИПЦЫ ДЛЯ МАСЛЯНЫХ ФИЛЬТРОВ С ФИКСИРОВАННЫМ ЗАХВАТОМ 53-118 ММ



Арт.	Код
AI050043	49270

**ФИЛЬТРОСЪЕМНИК ЦЕПНОЙ
УСИЛЕННЫЙ С ДИАПАЗОНОМ
60-165 ММ**



Арт.	Код
AI050110	49151

**ФИЛЬТРОСЪЕМНИК ЦЕПНОЙ
С ПРИВОДОМ 1/2"DR, 410 ММ**



Арт.	Код
AI050003	47791

**ФИЛЬТРОСЪЕМНИК ЦЕПНОЙ,
475 ММ**



Арт.	Код
AI050010	48183

**ФИЛЬТРОСЪЕМНИК
С ДИАПАЗОНОМ 60-105 ММ**

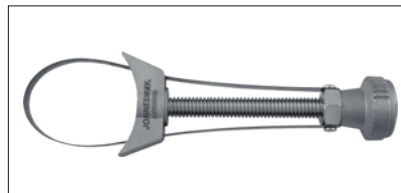

Арт.	Код
AI050009B	47676

**КЛЮЧ РЕМЕННЫЙ
ДЛЯ НЕПРОФИЛИРОВАННЫХ
ДЕТАЛЕЙ 25-160 ММ**



Арт.	Код
AI050077	49115

**РЕМЕНЬ ДЛЯ КЛЮЧА
РЕМЕННОГО AI050077 С ОСЬЮ
СКОБЫ В НАБОРЕ**



Арт.	Код
AI050077-S	46257

ФИЛЬТРОСЪЕМНИК 60-80 ММ



Арт.	Код
AI050076	48390

**НАБОР ЧАШЕК ДЛЯ ДЕМОНТА-
ЖА МАСЛЯНЫХ ФИЛЬТРОВ С
ДИАПАЗОНОМ 65-100 ММ, 14 ПР.**



Арт.	Код
AI050004	47033

**НАБОР ЧАШЕК ДЛЯ ДЕМОНТА-
ЖА МАСЛЯНЫХ ФИЛЬТРОВ С
ДИАПАЗОНОМ 65-120 ММ, 30 ПР.**



Арт.	Код
AI050004A	47556

**НАБОР ДЛЯ ОТКРУЧИВАНИЯ
МАСЛЯНЫХ ПРОБОК, 12 ПР.**

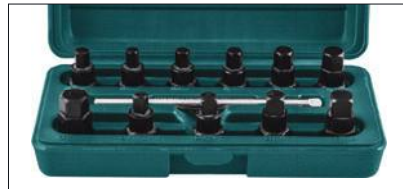

Арт.	Код
AI030002	47818

**НАБОР ЗАЖИМОВ ДЛЯ
РЕЗИНОВЫХ ШЛАНГОВ, 2 ПР.**



Арт.	Код
AN010054	48134

**ЩИПЦЫ ДЛЯ ЗАЖИМА
ШЛАНГОВ И ПАТРУБКОВ**



Арт.	Код
AN010054N	48802

**НАБОР ЩИПЦОВ ДЛЯ ДЕМОН-
ТАЖА ПРУЖИННЫХ ХОМУТОВ
ПАТРУБКОВ, 9 ПР.**



Арт.	Код
AR060024A	48571

**СЪЕМНИК ХОМУТОВ
ПАТРУБКОВ ИЗОГНУТЫЙ**



Арт.	Код
AR060038	48633

**СЪЕМНИК ХОМУТОВ
ПАТРУБКОВ**



Арт.	Код
AR060039A	46369

ЗАЖИМ ДЛЯ ШЛАНГОВ

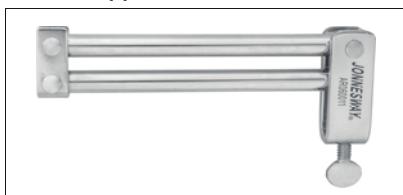

Арт.	Код
AR060011	48813

НАБОР УПЛОТНИТЕЛЬНЫХ КОЛЕЦ МАГИСТРАЛЕЙ СИСТЕМ КОНДИЦИОНИРОВАНИЯ



Арт.	Код
AR030024	49465

ИНСТРУМЕНТ ДЛЯ ДЕМОНТАЖА ШЛАНГОВ



Арт.	Код
AR060020	48514

ЩИПЦЫ ДЛЯ ПРУЖИННЫХ ХОМУТОВ



Арт.	Код
AR060001	48512

ЩИПЦЫ ДЛЯ ПРУЖИННЫХ ХОМУТОВ С ПОВОРОТНЫМИ ЗАХВАТАМИ



Арт.	Код
AR060002A	48523

ЩИПЦЫ ДЛЯ ПРУЖИННЫХ ХОМУТОВ ДЛЯ ТРУДНОДОСТУПНЫХ МЕСТ



Арт.	Код
AR060021	48485

ЩИПЦЫ ДЛЯ ХОМУТОВ ИЗОГНУТЫЕ



Арт.	Код
AR060007	48811

ЩИПЦЫ ДЛЯ ДЕМОНТАЖА ПАТРУБКОВ РАДИАТОРА ОХЛАЖДЕНИЯ

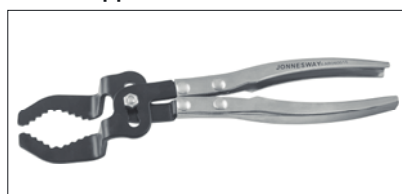

Арт.	Код
AR060010	48812

МОНТАЖНАЯ ЛОПАТКА, 240 ММ

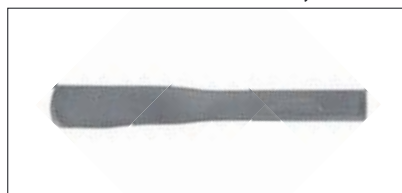

Арт.	Код
AB030068G	48792

МОНТАЖНАЯ ЛОПАТКА



Арт.	Длина (мм)	Код
AB030068F	450	48791
AB030068E	600	48673
AB030068D	750	48790
AB030068C	900	48917

МОНТАЖНАЯ ЛОПАТКА ИЗОГНУТАЯ 45° ДЛЯ КУЗОВНЫХ РАБОТ, 380 ММ



Арт.	Код
AB030068A	48915

МОНТАЖНАЯ ЛОПАТКА ИЗОГНУТАЯ 90° ДЛЯ КУЗОВНЫХ РАБОТ, 380 ММ

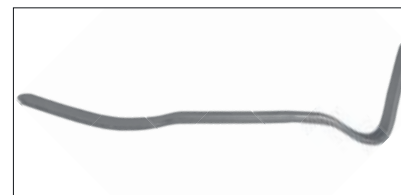

Арт.	Код
AB030068B	48916

ЛОПАТКА МОНТАЖНАЯ ИЗОГНУТАЯ С ДВУХКОМПОНЕНТНОЙ РУКОЯТКОЙ



Арт.	Размер (мм)	Код
AI050211-A	6x125	46354
AI050211-B	10x200	46355
AI050211-C	11x300	46356
AI050211-D	11x400	46357
AI050211-E	11x450	46358

МОНТАЖНАЯ ЛОПАТКА СО СМЕННЫМИ НАСАДКАМИ В НАБОРЕ



Арт.	Код
AG010180	49233

НАБОР МОНТАЖНЫХ ЛОПАТОК, 4 ПР.

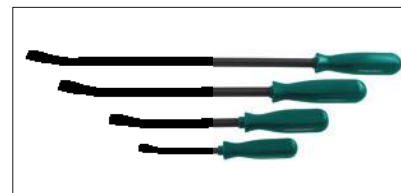

Арт.	Код
AI050024	48184

**МОЛОТОК РИХТОВОЧНЫЙ
ВЫТЯЖНОЙ,
УДАРНО-ПОВОРОТНЫЙ**



Арт.	Код
AB030071	49037

**МОЛОТОК РИХТОВОЧНЫЙ
ФИНИШНЫЙ ПРЯМОЙ**



Арт.	Код
M10110	49050

**МОЛОТОК РИХТОВОЧНЫЙ
ФИНИШНЫЙ "КЛЮВИК"**



Арт.	Код
M10210B	49051

**МОЛОТОК РИХТОВОЧНЫЙ
СТЯЖНОЙ ГРУБАЯ НАСЕЧКА**



Арт.	Код
M10410A	49052

**МОЛОТОК РИХТОВОЧНЫЙ
СТЯЖНОЙ ЛЕГКАЯ НАСЕЧКА**



Арт.	Код
M10410B	49191

**МОЛОТОК МНОГОФУНКЦИОНАЛЬНЫЙ
ДЛЯ ЖЕСТЯНЫХ РАБОТ СО СМЕННЫМИ
ГОЛОВКАМИ В НАБОРЕ, 10 ПР.**



Арт.	Код
AG010142	48305

**ПРАВКА
МНОГОФУНКЦИОНАЛЬНАЯ
ДЛЯ ЖЕСТЯНЫХ РАБОТ 3 В 1**



Арт.	Код
AG010140	48303

**НАБОР ПРАВOK И МОЛОТКОВ
ДЛЯ ЖЕСТЯНЫХ РАБОТ, 6 ПР.**



Арт.	Код
AG010030A	47016

Содержание:
 Молоток рихтовочный финишный прямой.
 Молоток рихтовочный стяжной, легкая насечка.
 Поддержка «Наковальня»
 Изогнутая поддержка «Запятая»
 Поддержка «Ложка».
 Упорная поддержка.

**НАБОР ДЛЯ КУЗОВНОГО
РЕМОНТА С ОБРАТНЫМ МОЛОТКОМ И НАСАДКАМИ, 10 ПР.**



Арт.	Код
AE310003	47560

Содержание:
 Направляющие 200 и 590 мм;
 Боек 4 кг;
 Крюк прямой малый 6x120 мм;
 Крюк прямой большой 6x120 мм;
 Крюк обратный 3x100 мм;
 Крюк обратный 6x170 мм;
 Втулка двойная 40 мм;
 Крюк с цепью.

ШПАТЕЛЬ МАЛЯРНЫЙ



Арт.	Размер (мм)	Код
AB030002	100	48651
AB030003	150	48652

**НАБОР ШПАТЕЛЕЙ МАЛЯРНЫХ
25-100 ММ, 4 ШТ.**

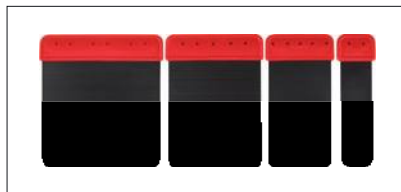

Арт.	Код
AB030001	48650

Содержание:
 Шпатель малярный 25 мм;
 Шпатель малярный 50 мм;
 Шпатель малярный 75 мм;
 Шпатель малярный 100 мм.

**РУЧНАЯ ТЕРКА
ДЛЯ ШЛИФОВАЛЬНЫХ РАБОТ,
РАЗМЕР БУМАГИ 2-3/4"X17"**



Арт.	Код
AG010020	47709

**РУЧНАЯ ТЕРКА
ДЛЯ ШЛИФОВАЛЬНЫХ РАБОТ,
РАЗМЕР БУМАГИ 2-3/4"X11"**



Арт.	Код
AG010021	47710

**РУЧНАЯ ТЕРКА
ДЛЯ ШЛИФОВАЛЬНЫХ РАБОТ,
РАЗМЕР БУМАГИ 2-3/4"X8"**



Арт.	Код
AG010022	47711

СТАНОК ДЛЯ РИХТОВОЧНЫХ ПОЛОТЕН 350 ММ

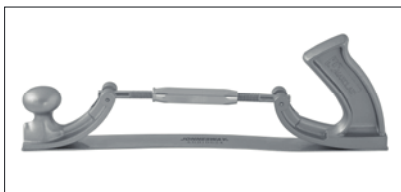

Арт.	Код
AG010024	48948

ПОЛОТНО РИХТОВОЧНОЕ ДЛЯ КУЗОВНЫХ РАБОТ 350 ММ

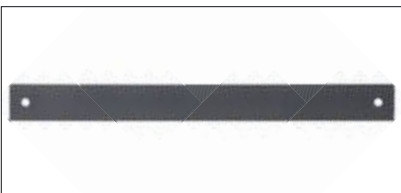

Арт.	Размер	Код
AG010024-1	9 зубьев x 25 мм	48949
AG010024-2	12 зубьев x 25 мм	48950

СЪЕМНИК ПИСТОНОВ ОБШИВКИ ДВЕРЕЙ



Арт.	Код
AB030028	47808

СЪЕМНИК ПИСТОНОВ ОБШИВКИ ДВЕРЕЙ



Арт.	Код
AB030045	48556

СЪЕМНИК ПИСТОНОВ ОБШИВКИ ДВЕРЕЙ



Арт.	Код
AB030046	48557

СЪЕМНИК ПИСТОНОВ ОБШИВКИ ДВЕРЕЙ



Арт.	Код
AB030047	48558

СЪЕМНИК ПИСТОНОВ ОБШИВКИ ДВЕРЕЙ



Арт.	Код
AB030048	48568

СЪЕМНИК ПИСТОНОВ ОБШИВКИ ДВЕРЕЙ

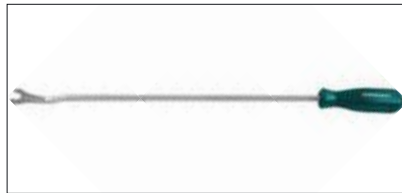

Арт.	Код
AB030049	48535

НАБОР КЛИПСОСЪЕМНИКОВ, 5 ПР.



Арт.	Код
AB030079	49230

НАБОР СЪЕМНИКОВ ДЕКОРАТИВНЫХ ПАНЕЛЕЙ САЛОНА АВТОМОБИЛЯ



Арт.	Код
AB010026S	48914

НАБОР ДЛЯ ДЕМОНТАЖА ЛОБОВЫХ СТЕКОЛ, 7 ПР.



Арт.	Код
AB010002	47652

Содержание:
Струна для срезки клея в местах соединения стекла с кузовом автомобиля.
Ручяжки для струны (2 шт.).
Инструмент для срезки бутылочного клея вокруг стекла. Шило для установки струны.
Клипсосъемник.
Инструмент для демонтажа молдингов.

ИНСТРУМЕНТ ДЛЯ ДЕМОНТАЖА ЛОБОВЫХ СТЕКОЛ

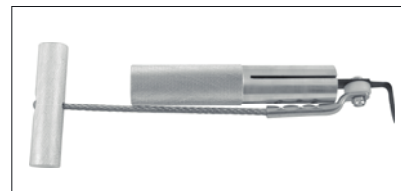

Арт.	Код
AB010007	47653

СТРУНА ДЛЯ СРЕЗКИ СТЕКОЛ



Арт.	Код
AB010013	48177

СТРУНА ДЛЯ СРЕЗКИ СТЕКОЛ ВИТАЯ 0,75 ММ X 22,5 М



Арт.	Код
AB030064W	49036

ИНСТРУМЕНТ ДЛЯ СРЕЗКИ ЛОБОВЫХ СТЕКОЛ

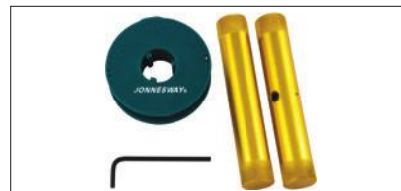

Арт.	Код
AB010008	47654



**ПРИСПОСОБЛЕНИЕ
ДЛЯ СНЯТИЯ ВКЛЕЕННЫХ
АВТОМОБИЛЬНЫХ СТЕКОЛ**

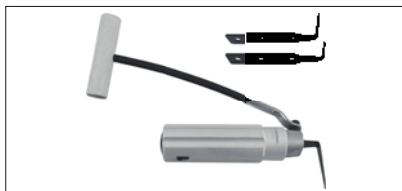

Арт.	Код
AB010017	48333

**СМЕННОЕ ЛЕЗВИЕ
ДЛЯ СРЕЗКИ СТЕКОЛ**

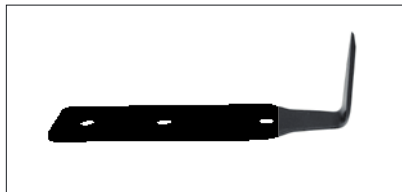

Арт.	Размер (мм)	Код
AB010018	19	48985
AB010019	25	48986

**НАБОР ПРИСПОСОБЛЕНИЙ
ДЛЯ ВКЛЕЙКИ СТЕКОЛ И
ДЕКОРАТИВНЫХ ЭЛЕМЕНТОВ
КУЗОВА, 6 ПР.**

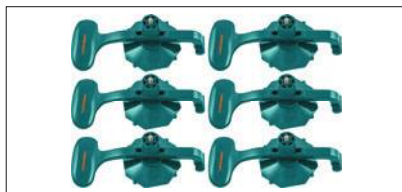

Арт.	Код
AB020019	49010

**СТЕКЛОСЪЕМНИК
ОДИНАРНЫЙ**



Арт.	Код
AB020002	47001

СТЕКЛОСЪЕМНИК ДВОЙНОЙ



Арт.	Код
AB020003	47002

**СТЕКЛОСЪЕМНИК ДВОЙНОЙ
ПЛАСТИКОВЫЙ, ДИАМЕТР
115ММ**



Арт.	Код
AB020009A	49421

**СТЕКЛОСЪЕМНИК ДВОЙНОЙ
АЛЮМИНИЕВЫЙ, 115 ММ**



Арт.	Код
AB020009	48144

**ДЕРЖАТЕЛЬ ДЛЯ БОКОВЫХ
СТЕКОЛ**

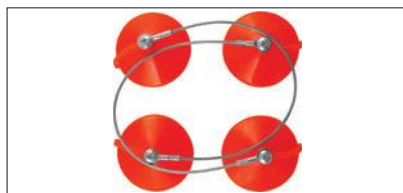

Арт.	Код
AB020015	48178

**ЗАПРАВЩИК УПЛОТНИТЕЛЕЙ
СТЕКОЛ**

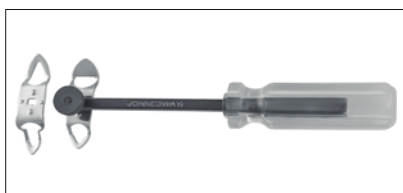

Арт.	Код
AB030014	47003

**УСТРОЙСТВО ДЛЯ СНЯТИЯ
КРЕПЛЕНИЙ РУКОЯТКИ
СТЕКЛОПОДЪЕМНИКА**



Арт.	Код
AB030018	48179

**СЪЕМНИК ПОВОДКОВ
СТЕКЛООЧИСТИТЕЛЯ**



Арт.	Код
AR040043	48234

**НАБОР СЪЕМНИКОВ
ДЛЯ ДЕМОНТАЖА
РАДИОАППАРАТУРЫ, 52 ПР.**



Арт.	Код
AR060043	49451

**СВЕРЛО ДЛЯ ВЫСВЕРЛИВА-
НИЯ СВАРОЧНОЙ ТОЧКИ**



Арт.	Рабочий размер, дюйм	Код
AB030005	5/16"	47656
AB030004	3/8"	47655

**СВЕРЛО ДЛЯ ВЫСВЕРЛИВАНИЯ
СВАРОЧНОЙ ТОЧКИ HSS CO**



Арт.	Рабочий размер, мм	Код
JAZ-7207A	6.5 мм	46515
JAZ-7206A	8.0 мм	46514

**НАБОР АВТОМОБИЛЬНЫХ
СКАРПЕЛЕЙ, 5 ПР.**



Арт.	Код
A1030007	47029

СЪЕМНИК ШАРОВЫХ ШАРНИРНЫХ СОЕДИНЕНИЙ



Арт.	Код
AE310023	47006

СЪЕМНИК ШАРОВЫХ ШАРНИРНЫХ СОЕДИНЕНИЙ



Арт.	Код
AE310073	47419

СЪЕМНИК ШАРОВЫХ ШАРНИРНЫХ СОЕДИНЕНИЙ



Арт.	Код
AE310087	48129

СЪЕМНИК ШАРОВЫХ ШАРНИРНЫХ СОЕДИНЕНИЙ

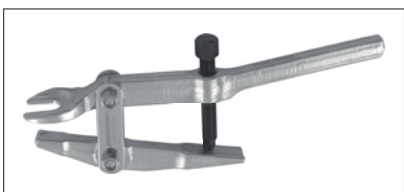

Арт.	Размер	Код
AE310076	17 мм	48207
AE310077	20 мм	48229

СЪЕМНИК ШАРОВЫХ ШАРНИРНЫХ СОЕДИНЕНИЙ



Арт.	Размер (мм)	Код
AE310109	18	48708
AE310110	23	48709
AE310111	29	48710
AE310112	40	48712
AE310113	46	48656

СЪЕМНИК ШАРОВЫХ ШАРНИРНЫХ СОЕДИНЕНИЙ, 23 ММ



Арт.	Код
AE310087A	49530

СЪЕМНИК ШАРОВЫХ ШАРНИРНЫХ СОЕДИНЕНИЙ ПЕРЕСТАВНОЙ ЗАХВАТ, 22 ММ



Арт.	Код
AE310108	49111

СЪЕМНИК ШАРОВЫХ ШАРНИРНЫХ СОЕДИНЕНИЙ



Арт.	Код
AE310140A	49484

НАБОР СЪЕМНИКОВ ШАРОВЫХ ШАРНИРНЫХ СОЕДИНЕНИЙ



Арт.	Код
AE310194	49555
23, 28, 34 мм	

СЪЕМНИК ШАРОВЫХ ШАРНИРНЫХ СОЕДИНЕНИЙ С ИЗМЕНЯЕМОЙ ВЫСОТОЙ ЗАХВАТА



Арт.	Код
AE310149	49015

СЪЕМНИК ШАРОВЫХ СОЕДИНЕНИЙ ГРУЗОВЫХ АВТОМОБИЛЕЙ

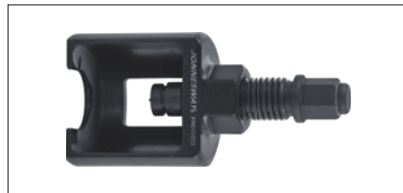

Арт.	Размер (мм)	Код
AN040092	30	48665

СЪЕМНИК ШАРОВЫХ СОЕДИНЕНИЙ ГРУЗОВЫХ АВТОМОБИЛЕЙ



Арт.	Размер (мм)	Код
AN040066	39	48664

СТЯЖКА ПРУЖИН УСИЛЕННАЯ

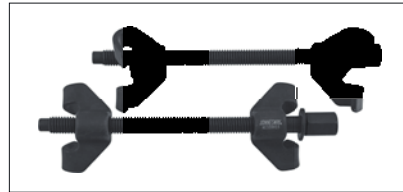

Арт.	Размер (мм)	Код
AE320023	270	48275
AE320024	370	48276

НАБОР ДЛЯ ДЕМОНТАЖА ГАЕК ШТОКОВ АМОРТИЗАТОРОВ СТОЕК СИСТЕМЫ "MACPHERSON"



Арт.	Код
AN050011	48806

НАБОР ПРИСПОСОБЛЕНИЙ ДЛЯ ДЕМОНТАЖА ГАЕК ШТОКОВ АМОРТИЗАТОРОВ



Арт.	Код
AL010073	49442



СЪЕМНИК СТУПИЦЫ С ОБРАТНЫМ МОЛОТКОМ

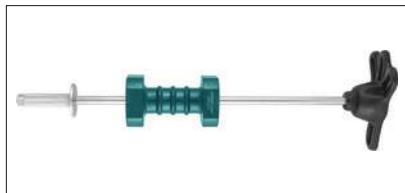

Арт.	Код
АЕ310119	48920
Описание: Лапа (углеродистая сталь, ковчаная упрочненная). РСД 114-140 мм. Боек, 4,5 кг литые.	

СЪЕМНИК СТУПИЦ И ПОЛУОСЕИ С ОБРАТНЫМ МОЛОТКОМ

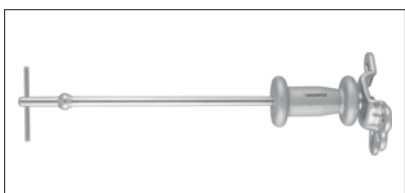

Арт.	Размер	Код
АЕ310016	РСД 4/5 x 110 мм (max)	47004
АЕ310017	РСД 4/5 x 130 мм (max)	47005

ПРИСПОСОБЛЕНИЕ ДЛЯ ДЕМОНТАЖА СТУПИЧНЫХ КОЛПАЧКОВ



Арт.	Код
АN010137	48990

СЪЕМНИК СТУПИЦЫ ГИДРАВЛИЧЕСКИЙ



Арт.	Код
АN010136	48663

ПРИСПОСОБЛЕНИЕ ДЛЯ СТУПИЧНЫХ ГАЕК ГРУЗОВЫХ АВТОМОБИЛЕЙ



Арт.	Код
АN010139	48632

УНИВЕРСАЛЬНЫЙ НАБОР СЪЕМНИКОВ ДЛЯ ХОДОВОЙ ЧАСТИ АВТОМОБИЛЯ 4 В 1



Арт.	Код
АN010145	48165

ЩИПЦЫ ДЛЯ ЗАМКОВЫХ ХОМУТОВ СТЯЖНЫЕ



Арт.	Код
АI040018	48510

СЪЕМНИК ХОМУТОВ ШРУСА



Арт.	Код
АR060003	47041

СЪЕМНИК ЗАЖИМНЫХ ХОМУТОВ АВТОМАТИЧЕСКИЙ



Арт.	Код
АR060063	46576

ПРИСПОСОБЛЕНИЕ ДЛЯ УСТАНОВКИ ХОМУТОВ С РЕЗАКОМ



Арт.	Код
АI020043	47789

ЩИПЦЫ ДЛЯ ЗАТЯЖКИ ХОМУТОВ ШРУСА УСИЛЕННЫЕ



Арт.	Код
АN010185	48804

СЪЕМНИК ХОМУТОВ ШРУСА



Арт.	Код
АR060009	47042

ЩИПЦЫ ДЛЯ ЗАМКОВЫХ ХОМУТОВ СТЯЖНЫЕ GM



Арт.	Код
АR060008	48513

МАНОМЕТР ДЛЯ ШИН



Арт.	Код
АG010042	47670

МАНОМЕТР ДЛЯ ШИН 3-Х ФУНКЦИОНАЛЬНЫЙ



Арт.	Код
АG010038А	48749

**МАНОМЕТР ДЛЯ ШИН
3-Х ФУНКЦИОНАЛЬНЫЙ
СО ШЛАНГОМ 300 ММ**



Арт.	Код
AG010038S	49467

**ПИСТОЛЕТ ДЛЯ ПОДКАЧКИ
ШИН С ЦИФРОВЫМ
МАНОМЕТРОМ**



Арт.	Код
AG010090A	49195

КЛЕЩИ БАЛАНСИРОВОЧНЫЕ



Арт.	Код
AN010030	47037

КЛЕЩИ БАЛАНСИРОВОЧНЫЕ



Арт.	Код
AN010030A	48267

**КЛЮЧ БАЛЛОННЫЙ
КРЕСТООБРАЗНЫЙ 1/2"DR**

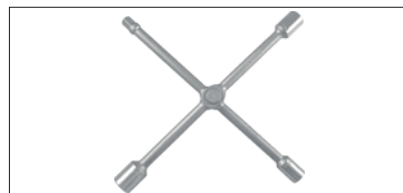

Арт.	Размер	Код
AG010098	17x19x21x1/2"DR, 360 мм	47816
AG010099	17x19x21x1/2"DR, 410 мм	47817

**КЛЮЧ БАЛОННЫЙ
ДУХУСТОРОННИЙ ДЛЯ
ГРУЗОВЫХ АВТОМОБИЛЕЙ**



Арт.	Размер (мм)	Код
AG010167	24x27	49040
AG010168	30x32	49109
AG010169	32x33	49196

**ИНСТРУМЕНТ ДЛЯ РЕМОНТА
КОЛЕСНЫХ НИППЕЛЕЙ**



Арт.	Код
AN010098	48653

**ОТВЕРТЧНАЯ РУКОЯТКА ДЛЯ
КОЛЕСНЫХ НИППЕЛЕЙ С ОГРА-
НИЧЕНИЕМ ЗАТЯЖКИ 45 НМ**



Арт.	Код
AN010190	46575

**УНИВЕРСАЛЬНЫЙ ИНС-
ТРУМЕНТ ДЛЯ ЦЕНТРОВКИ
ВЕДОМОГО ДИСКА СЦЕПЛЕНИЯ**



Арт.	Код
AN010011	48714

**УНИВЕРСАЛЬНЫЙ НАБОР
ДЛЯ ЦЕНТРОВКИ СЦЕПЛЕНИЯ**



Арт.	Код
AN010049	47678
Описание: Для а/м с лубым приводом до 5 т.	

**ОПРАВКА ДЛЯ ЦЕНТРОВКИ
ВЕДОМОГО ДИСКА СЦЕП-
ЛЕНИЯ 15-19 ММ**



Арт.	Код
AN010207A	49447

СЪЕМНИК РУЛЕВЫХ ТЯГ



Арт.	Код
AE310021	47490

**СЪЕМНИК ШАРНИРНЫХ
СОЕДИНЕНИЙ УДАРНЫЙ
С ЗАХВАТОМ**



Арт.	Захват, мм	Длина, мм	Код
AN010045	24	300	48092
AN010046	18	410	48093

СЪЕМНИК РУЛЕВОЙ СОШКИ



Арт.	Код
AE310022	47811

СЪЕМНИК РУЛЕВОГО КОЛЕСА



Арт.	Код
AE310066	48159
Описание: Для а/м Opel, Ford и многих других.	



**ПРИСПОСОБЛЕНИЕ
ДЛЯ ПРОКАЧКИ ТОРМОЗОВ
И ЦИЛИНДРОВ СЦЕПЛЕНИЯ**



Арт.	Код
AE300173	48919

**ПРИСПОСОБЛЕНИЕ ДЛЯ ИЗМЕ-
РЕНИЯ РАЗМЕРОВ БАРАБАНОВ
И ДИАМЕТРА УСТАНОВЛЕННЫХ
КОЛОДОК БАРАБАННЫХ
ТОРМОЗОВ 165-362 ММ**

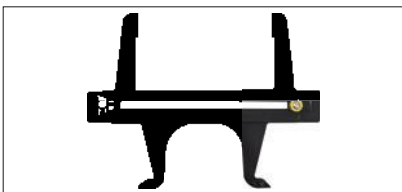

Арт.	Код
AN010023	48801

**ПРИСПОСОБЛЕНИЕ
ДЛЯ ПРОКАЧКИ ТОРМОЗОВ**



Арт.	Код
AN010022	48800

**СЪЕМНИК ТОРМОЗНЫХ
ПРУЖИН**

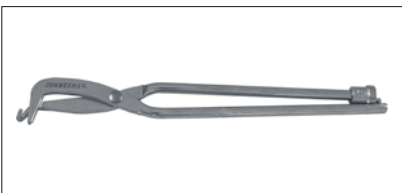

Арт.	Код
AN010041	48242

**ИНСТРУМЕНТ ДЛЯ ВОЗВРАТА
ПОРШНЕЙ СУППОРТОВ
ДИСКОВЫХ ТОРМОЗОВ**



Арт.	Код
AN010155	48135

**ИНСТРУМЕНТ ДЛЯ ВОЗВРАТА
ПОРШНЕЙ СУППОРТОВ
ДИСКОВЫХ ТОРМОЗОВ**



Арт.	Код
AN010029	48511

**НАБОР ПРИСПОСОБЛЕНИЙ
ДЛЯ ВОЗВРАТА ЦИЛИНДРОВ
ДИСКОВЫХ ТОРМОЗОВ**



Арт.	Код
AE310072	47555

**НАБОР ПРИСПОСОБЛЕНИЙ
ДЛЯ ВОЗВРАТА ПОРШНЕЙ
ТОРМОЗНЫХ ЦИЛИНДРОВ
ДИСКОВЫХ ТОРМОЗОВ, 11 ПР.**



Арт.	Код
AN010001	47821

**НАБОР ПРИСПОСОБЛЕНИЙ
ДЛЯ ВОЗВРАТА ПОРШНЕЙ
ТОРМОЗНЫХ ЦИЛИНДРОВ
ДИСКОВЫХ ТОРМОЗОВ, 13 ПР.**



Арт.	Код
AN010001B	48146

**НАБОР ПРИСПОСОБЛЕНИЙ
ДЛЯ ВОЗВРАТА ПОРШНЕЙ
ДИСКОВЫХ ТОРМОЗНЫХ МЕХА-
НИЗМОВ, ПНЕВМАТИЧЕСКИЙ**



Арт.	Код
AN010001D	49099

**СЪЕМНИК ПРУЖИН
БАРАБАННЫХ ТОРМОЗОВ,
РЕГУЛЯТОР СВЕТА ФАР**

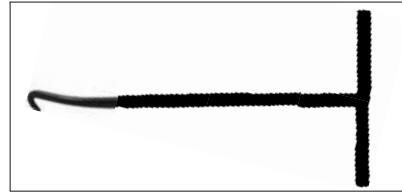

Арт.	Код
AN010114	49505



**ИНСТРУМЕНТ
ДЛЯ ОБСЛУЖИВАНИЯ ГРМ**

**ФИКСАТОР МАХОВИКА
КОЛЕНЧАТОГО ВАЛА
ДВИГАТЕЛЕЙ BMW**



Арт.	Аналог	Код
AL010211	11 5 180	49614
Двигатели: M47T2, M54, M57T2, M57TU, M62, M62VAN, M67.		

**ФИКСАТОР МАХОВИКА
КОЛЕНЧАТОГО ВАЛА
ДВИГАТЕЛЕЙ BMW**



Арт.	Код
A1020078	49430
Двигатели: M21, M40, M41, M42, M43, M43TU, M44, M47, M47TU, M50, M51, M52, M52TU, M54, M56, M57, M57TU, M60, M62, M70, M73, S50B30, S50B32, S54, S62.	

**КЛЮЧ ДЛЯ ПРИВОДА
ВЫПУСКНОГО ВАЛА ГРМ
ДВИГАТЕЛЕЙ BMW**

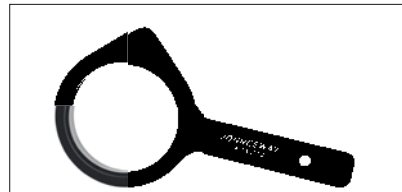

Арт.	Код
A1040032	49432
Двигатели: M50, M52, S50, S52.	

**НАТЯЖИТЕЛЬ ЦЕПИ ГРМ
ДВИГАТЕЛЕЙ BMW**



Арт.	Аналог	Код
AL010209	11 9 340	49612
Двигатели: N12, N14, N40, N42, N43, N45, N45T, N46, N46T, N51, N52, N53, N54.		

**ПРИСПОСОБЛЕНИЕ ДЛЯ ДЕ-
МОНТАЖА ШЕСТЕРНИ ПРИВОДА
И ТОПЛИВНОГО НАСОСА VP44
COMMON RAIL ДИЗЕЛЬНЫХ
ДВИГАТЕЛЕЙ BMW В СБОРЕ**



Арт.	Аналог	Код
AI010115	13 5 190	49459
Двигатели: дизельные M47, M47T2, M47TU, M57, M57TU.		

**ИНСТРУМЕНТ
ДЛЯ ОБСЛУЖИВАНИЯ
ТОПЛИВНОЙ СИСТЕМЫ**

**ПРИСПОСОБЛЕНИЕ ДЛЯ
МОНТАЖА/ДЕМОНТАЖА
КРЫШКИ КОЛБЫ
ТОПЛИВНОГО НАСОСА BMW**



Арт.	Код
AI010169	49563
Автомобили: BMW F01/F02.	
Двигатели: N54, N63, N74.	

**КЛЮЧ ТОПЛИВНОГО НАСОСА
BMW/MB/VAG**



Арт.	Код
AI010035	49426
Автомобили: BMW E36/E46; MB W211/203, ML 230/320/350/430/500, ML 55 AMG; VAG.	

**ИНСТРУМЕНТ
ДЛЯ ОБСЛУЖИВАНИЯ
НАВЕСНОГО ОБОРУДОВАНИЯ**

**ПРИСПОСОБЛЕНИЕ ДЛЯ
УСТАНОВКИ РЕМНЯ ПРИВОДА
КОМПРЕССОРА
КОНДИЦИОНЕРА BMW**



Арт.	Аналог	Код
AR060058	64 1 040	49644
Автомобили: BMW, MINI COOPER ONE.		
Двигатели: N62, W17.		

**НАБОР ПРИСПОСОБЛЕНИЙ
ДЛЯ ОБСЛУЖИВАНИЯ
ВЯЗКОСТНЫХ МУФТ
ДВИГАТЕЛЕЙ BMW/MB, 11 ПР.**



Арт.	Код
AI050071T	49573
Двигатели: BMW M40, M44, M50, M52, M52TU, M54, M56, M60, M/N/S62; MB M103, M104, M119, M120, M111, OM604, OM605, OM606, M112, M113, M119.	

**ИНСТРУМЕНТ
ДЛЯ ОБСЛУЖИВАНИЯ ХОДОВОЙ,
ТОРМОЗОВ
И СИСТЕМЫ ВЫХЛОПА**

**НАБОР ПРИСПОСОБЛЕНИЙ
ДЛЯ МОНТАЖА/ДЕМОНТАЖА
САЙЛЕНТБЛОКОВ ЗАДНЕГО
ПОДРАМНИКА BMW**



Арт.	Аналог	Код
AN050023	33 4 140	49643
Автомобили: BMW X5.		
Двигатели: E53.		

Mercedes-Benz



**ИНСТРУМЕНТ
ДЛЯ ОБСЛУЖИВАНИЯ
ТОПЛИВНОЙ СИСТЕМЫ**

**СЪЕМНИК ФОРСУНОК
ДИЗЕЛЬНЫХ ДВИГАТЕЛЕЙ
MERCEDES-BENZ В НАБОРЕ,
3 ПР.**

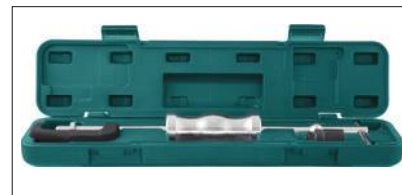

Арт.	Код
AI020125	49107
Двигатели: дизельные MB CDI OM611/612/613.	

**НАБОР ПРИСПОСОБЛЕНИЙ
ДЛЯ ДЕМОНТАЖА
ОСЛОЖНЕННЫХ ТОПЛИВНЫХ
ФОРСУНОК ДИЗЕЛЬНЫХ
ДВИГАТЕЛЕЙ
MERCEDES-BENZ, 3 ПР.**



Арт.	Код
AI020182	49567
Автомобили: MB C-Class, E-Class, Sprinter - 108 CDI, 110 CDI 16v, 112 CDI 16v, C220 CDI 16v, E200 CDI 16v, JEEP Grand Cherokee 2.7 CRD.	
Двигатели: дизельные MB CDI OM 611/612/613/646/647/648.	

**НАБОР ПРИСПОСОБЛЕНИЙ
ДЛЯ ДЕМОНТАЖА
ОСЛОЖНЕННЫХ ТОПЛИВНЫХ
ФОРСУНОК ДИЗЕЛЬНЫХ
ДВИГАТЕЛЕЙ
MERCEDES-BENZ, 5 ПР.**



Арт.	Код
AI020186	49570
Автомобили: MB C-Class, E-Class, Sprinter - 108 CDI, 110 CDI 16v, 112 CDI 16v, C220 CDI 16v, E200 CDI 16v, JEEP Grand Cherokee 2.7 CRD.	
Двигатели: дизельные MB CDI OM 611/612/613.	

**КЛЮЧ СЕРВИСНЫЙ 1/2"DR,
17 ММ ГАЙКИ ТРУБОПРОВОДА
ДИЗЕЛЬНЫХ ДВИГАТЕЛЕЙ
MERCEDES-BENZ**



Арт.	Код
AI020184	49568
Двигатели: дизельные MB 100, 130, 314, 360, 360h, 352a, 346/355, 401, 402, 403, 407h, 615, 616, 617.	

**ИНСТРУМЕНТ ДЛЯ
ОБСЛУЖИВАНИЯ ТРАНСМИССИИ**

**ЩУП КОНТРОЛЯ УРОВНЯ
ЖИДКОСТИ ГМТ MERCEDES-
BENZ 722.7, 722.5**

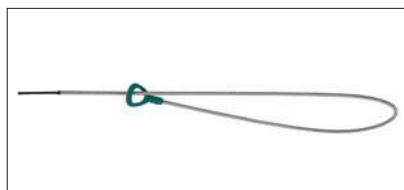

Арт.	Аналог	Код
AL010016A	168 589 01 21 00	49438

**ГОЛОВКА ТОРЦЕВАЯ 1/2"DR
СО ВСТАВКОЙ TORX T-100,
L-100 MM**



Арт.	Размер	Код
AL010222	T100x100 мм	49617

**ПРИСПОСОБЛЕНИЕ С ПНЕВ-
МАТИЧЕСКИМ ПРИВОДОМ
ДЛЯ ЗАМЕНЫ МАСЛА В АКПП
MERCEDES-BENZ 722.9**



Арт.	Код
AE300187	49553

**ИНСТРУМЕНТ ДЛЯ ОБСЛУЖИ-
ВАНИЯ ХОДОВОЙ, ТОРМОЗОВ И
СИСТЕМЫ ВЫХЛОПА**

**ПРИСПОСОБЛЕНИЕ
ДЛЯ УСТАНОВКИ ВОЗВРАТНОЙ
ПРУЖИНЫ КОЛОДОК
СТОЯНОЧНОГО ТОРМОЗА
MERCEDES-BENZ**



Арт.	Код
AN010118	49444



**ИНСТРУМЕНТ
для ОБСЛУЖИВАНИЯ ГРМ**

**НАБОР ПРИСПОСОБЛЕНИЙ
ДЛЯ УСТАНОВКИ ФАЗ ГРМ
БЕНЗИНОВЫХ ДВИГАТЕЛЕЙ
VAG 1.2/1.4/1.6 FSI/TFSI, 4 ПР.**



Арт.	Код
AL010088	49519

Автомобили: AUDI A2, A3; VW Caddy, EOS, Golf, Jetta, Passat, Polo, Scirocco, Tiguan, Touran; SEAT Altea, Ibiza, Cordoba, Leon, Toledo; SKODA: Fabia II, Octavia II, RoomsterR, Suber II, Yeti.

Двигатели: бензиновые 1.2TFSI, 1.4FSI/TFSI, 1.6FSI.

Коды двигателей: AXU, BKG, BLN, BAG, BLF, BLP, BTS, BLG, BMY, BWK, CAVA, CAVB, CAVC, CAVD, CAVF, CAVG, CAXA, CAXC, CDGA, CSMA, CBZA, CBZB, CBZC.

Содержание: Фиксатор распределительных валов (аналог T10171); Фиксатор коленчатого вала (аналог T10340); Стойка для индикаторной головки часового типа (аналог T10170); Фиксатор плунжера натяжителя (аналог T40011); Пластиковый кейс.

**НАБОР ПРИСПОСОБЛЕНИЙ
ДЛЯ УСТАНОВКИ ФАЗ ГРМ
БЕНЗИНОВЫХ ДВИГАТЕЛЕЙ
VAG 1.2, 4 ПР.**



Арт.	Код
AL010053A	49464

Автомобили: VW Eos, Fox, Polo; SEAT Ibiza, Cordoba; SKODA Fabia.

Двигатели: бензиновые 1.2(2V/3V).
Коды двигателей: AWY, AZQ, BMD, BME.
Содержание: Фиксатор распределительных валов (аналог T10120); Фиксаторы распределительных валов (аналог T10123), 2 шт.; Фиксатор коленчатого вала (аналог T10121); Пластиковый кейс.

**ПРИСПОСОБЛЕНИЕ ДЛЯ ФИК-
САЦИИ ВАЛОВ ГРМ ДВИГАТЕ-
ЛЕЙ VAG 1.4(16V)/FSI В СБОРЕ**



Арт.	Аналог	Код
AL010029	T10016	49439

Автомобили: VW Lupo, Polo, Classic, Beetle, Golf, Bora, Caddy; AUDI A4.
Двигатели: бензиновые 1.4(16V)/FSI.

**ФИКСАТОР КОЛЕНЧАТОГО
ВАЛА ГРМ БЕНЗИНОВЫХ ДВИ-
ГАТЕЛЕЙ VAG 1.2/1.4/1.6 TSI/FSI**



Арт.	Аналог	Код
AL010202	T10340	49607

Автомобили: VW Polo, Golf, Golf VI Cabrio, Golf Plus, Golf Variant, Touran, Eos, Passat, Jetta, Scirocco, Beetle, Sharan, Tiguan, Caddy, Caddy Maxi, Fox; AUDI A3; SEAT Cordoba, Ibiza; SKODA Fabia, Roomster.

Двигатели: бензиновые 1.2/1.4/1.6 TSI/FSI.

Коды двигателей: AWY - BBM - BMD, CHFA, AZQ - BME - BZG - CGPA - CGPB, AXU - BKG - BLN, BLG - BMY - BWK - CAVA - CAVB - CAVC - CAVD - CAXA, BTS, BAG - BLF - BLP, BAG - BLF - BLP, BBM, AZQ, BME, BZG, AWY, BBM, BMD, CHFA, AZQ, BME, BZG, CEVA, CGPA.

**НАБОР ГОЛОВЕК ТОРЦЕВЫХ
РАДИУСНЫХ ДЛЯ МОНТАЖА/
ДЕМОНТАЖА КЛАПАНА РЕГУ-
ЛИРОВКИ ФАЗ ГРМ ДВИГАТЕ-
ЛЕЙ VAG 1.8/2.0 TFSI/FSI, 2 ПР.**



Арт.	Код
AL010089	49443

Автомобили: VW, AUDI, SEAT, SKODA.
Коды двигателей: бензиновые 1.8/2.0 TFSI/FSI.

Содержание: Головка торцевая радиусная (аналог T10352); Головка торцевая радиусная (аналог T10352/1); Пластиковый кейс.

**НАБОР ПРИСПОСОБЛЕНИЙ
ДЛЯ УСТАНОВКИ ФАЗ ГРМ
БЕНЗИНОВЫХ ДВИГАТЕЛЕЙ
VAG V6/V8 FSI, 5 ПР.**



Арт.	Код
AL010133	49584
Автомобили: AUDI A4, A6, A8, RS3, TT.	
Двигатели: бензиновые 2.4/2.5 /3,2/4,2 V6 / V8 / V10 FSI.	
Коды двигателей: AUK, BDW, BKH, BPK, CEPА, CEPB.	
Содержание: Фиксатор распределительных валов (аналог T40061), 2 шт.; Фиксатор коленчатого вала (аналог T40069); Переходник для проворачивания коленчатого вала (аналог T40058); Фиксаторы ролика натяжителя (аналог T40071); Пластиковый/металлический кейс.	

**ПРИСПОСОБЛЕНИЕ
ДЛЯ ФИКСАЦИИ ВАЛОВ ГРМ
ДВИГАТЕЛЕЙ VAG V6 2.6/2.8
В СБОРЕ**



Арт.	Аналог	Код
AL010022A	3243	48799
Автомобили: VW, AUDI, SEAT, Skoda.		
Двигатели: бензиновые V6 2.6/2.8.		
Коды двигателей: ABC, AAN.		

**ШАБЛОНЫ ДЛЯ РЕГУЛИРОВКИ
ФАЗ ГРМ БЕНЗИНОВЫХ ДВИ-
ГАТЕЛЕЙ VAG 2.8/4.2 V6, 2 ПР.**



Арт.	Аналог	Код
AI010149	T40047	49559
Автомобили: AUDI A4, A6, S4.		
Двигатели: бензиновые 2.8/4.2 V6.		
Коды двигателей: AXK, ATQ, AFP, BVK, BAT, BHF.		

**НАСАДКА ТОРЦЕВАЯ 3/8" DR
С РАДИУСНЫМИ ШИПАМИ
ДЛЯ РЕГУЛИРОВКИ ГРМ
ДВИГАТЕЛЕЙ VAG V6 3.0**



Арт.	Аналог	Код
AI010117	T40028	49460
Автомобили: VW, AUDI, SEAT, Skoda.		
Двигатели: V6 3.0l.		
Коды двигателей: ASN, BBJ.		

**ПРИСПОСОБЛЕНИЕ
ДЛЯ ФИКСАЦИИ ВАЛОВ ГРМ
ДВИГАТЕЛЕЙ VAG 4.2 V8 (5V)**



Арт.	Аналог	Код
AL010039	T40005	49646
Автомобили: VW, AUDI, SEAT, Skoda.		
Двигатели: бензиновые 4.2 V8 (5V).		
Коды двигателей: AKB, AUX, AYS, ART, AXQ, AWN, BBD, BCY, BHX, BFM.		

**ФИКСАТОР КОЛЕНЧАТОГО
ВАЛА ГРМ ДВИГАТЕЛЕЙ VAG
2.4/3.2 FSI, 3.0/4.2 V6/V8 TDI**



Арт.	Аналог	Код
AL010203	T10340	49608
Автомобили: VW, AUDI, SEAT, SKODA.		
Двигатели: бензиновые 2.4/3.2 FSI, дизельные 3.0/4.2 V6/V8 TDI.		
Коды двигателей: BGP, BGQ, BVN, CBUA, CBTA.		

**ФИКСАТОРЫ РАСПРЕДЕЛИ-
ТЕЛЬНЫХ ВАЛОВ ГРМ БЕН-
ЗИНОВЫХ ДВИГАТЕЛЕЙ VAG
2.8/3.0/3.2 V6 FSI/TFSI, 2 ПР.**



Арт.	Аналог	Код
AL010200	T40133	49605
Автомобили: AUDI A4, A5, A6, Q5.		
Двигатели: бензиновые 2.8/3.2 FSI, 3.0 TFSI.		
Коды двигателей: BDХ, CAJA.		

**ПЕРЕХОДНИК
ДЛЯ ПРОВОРАЧИВАНИЯ
КОЛЕНЧАТОГО ВАЛА
ДВИГАТЕЛЕЙ VAG**



Арт.	Аналог	Код
AI010147	T40058	49558
Автомобили: VW, AUDI, SEAT, Skoda.		
Двигатели: бензиновые 2.4 V6/V8, 3.2 FSI, дизельные V6/V8 TDI CR.		

**НАБОР ПРИСПОСОБЛЕНИЙ
ДЛЯ УСТАНОВКИ ФАЗ ГРМ
ДИЗЕЛЬНЫХ ДВИГАТЕЛЕЙ
VAG 1.9, 3 ПР.**



Арт.	Код
AI010069	49457
Автомобили: VW, AUDI, SEAT, Skoda.	
Двигатели: дизельные 1.9D/SD/SDI/TD/TDI.	
Коды двигателей: AVB, AVF, AWX, AJM, ATJ.	
Содержание: Фиксатор шестерни распределительного вала (аналог 3359); Фиксатор шестерни коленчатого вала (аналог T10050); Фиксатор ролика натяжителя ремня (аналог T10008)	

**ФИКСАТОР ШЕСТЕРНИ
ПРИВОДА ГРМ ДИЗЕЛЬНЫХ
ДВИГАТЕЛЕЙ VAG 2.0 TDI PD
DOHC В СБОРЕ**



Арт.	Аналог	Код
AI010069A	T10100	49458
Автомобили: VW, AUDI, SEAT, Skoda.		
Двигатели: дизельные 2.0 TDI PD DOHC с модификацией, имеющей зубья шестерни сферической формы.		



**НАБОР ПРИСПОСОБЛЕНИЙ
ДЛЯ УСТАНОВКИ ФАЗ ГРМ
ДИЗЕЛЬНЫХ ДВИГАТЕЛЕЙ
VAG 2.4, 7 ПР.**



Арт.	Код
AL010225	49619
Автомобили: VW Transporter 2.4 Tdi, Crafter 2.5L Tdi.	
Двигатели: дизельные 2.4/2.5 л. SOHC 10V.	
Коды двигателей: AAB, AJA, ACV, AHY, AJT, AUF, AXG, AXL, AYC, BJJ, BJL, VJM, VJK.	
Содержание: Ключ для удержания шкива вибросигателя (аналог T10025); Фиксатор распределительного вала (аналог 2065A); Фиксатор шкива ТНВД (аналог 2064); Фиксатор коленчатого вала (аналог T50009); Ключ накидной SW32 для регулировки натяжного ролика (аналог 3355); Набор щупов, 2 шт.	

**НАБОР ПРИСПОСОБЛЕНИЙ
ДЛЯ УСТАНОВКИ ФАЗ ГРМ
ДИЗЕЛЬНЫХ ДВИГАТЕЛЕЙ
VAG 2.7/3.0/4.0, 10 ПР.**

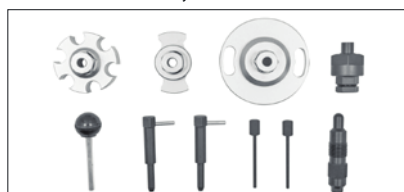

Арт.	Код
AL010193	49600
Автомобили: AUDI A4, B7, B8, A5, A6 C6/ C7, A7, A8 D3/D4, Q5/SQ5, Q7; PORSCHE Cayenne I/II, VW Phaeton, Touareg I/II.	
Двигатели: дизельные 2.7/3.0/4.0/4.2.	
Коды двигателей: ASB, ASE, BKN, BKS, BLB, BMK, BVN, BPP, BRE, BUG, CASA CCWA, CDY, CAN, CCW, CGK, CAMA.	
Содержание: Приспособление для удержания распределительного вала (аналог T40062); Фиксаторы распределительных валов (аналог T40060), 2 шт.; Фиксатор шкива ТНВД (аналог 3359); Фиксатор коленчатого вала (аналог 3242); Переходники для поворота коленчатого вала: тип «1» (аналог T40058); тип «2» (аналог T40049); Переходник для поворота распределительного вала (аналог T40061); Фиксаторы плунжера натяжителя, диаметр 3.3 мм, 2 шт.	

**ИНСТРУМЕНТ
ДЛЯ ОБСЛУЖИВАНИЯ
СИСТЕМЫ СМАЗКИ**

**ЩУП СЕРВИСНЫЙ
ДЛЯ КОНТРОЛЯ УРОВНЯ
МАСЛА В ДВИГАТЕЛЯХ VAG
2.0/3.2/4.2 TFSI/FSI**

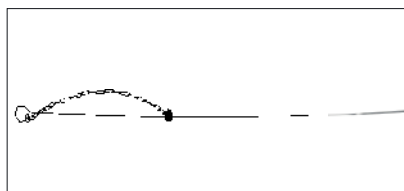

Арт.	Аналог	Код
AI050141	T40178	49436

**ГОЛОВКА ТОРЦЕВАЯ
СПЕЦИАЛЬНАЯ 1/2"DR
ДЛЯ ДЕМОНТАЖА КОРПУСНЫХ
МАСЛЯНЫХ ФИЛЬТРОВ
ДВИГАТЕЛЕЙ VAG**

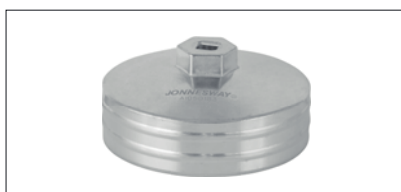

Арт.	Размер под ключ, мм	Код
AI050183	27	49576

**ИНСТРУМЕНТ
ДЛЯ ОБСЛУЖИВАНИЯ
СИСТЕМЫ ЗАЖИГАНИЯ**

**СЪЕМНИК ФОРСУНОК
БЕНЗИНОВЫХ ДВИГАТЕЛЕЙ
VAG FSI В НАБОРЕ**



Арт.	Аналог	Код
AI020128	T10133	49189
Автомобили: VW, AUDI, SEAT, Skoda.		
Двигатели: бензиновые FSI.		

**СЪЕМНИК ФОРСУНОК
ДИЗЕЛЬНЫХ ДВИГАТЕЛЕЙ
VAG TDI В СБОРЕ**

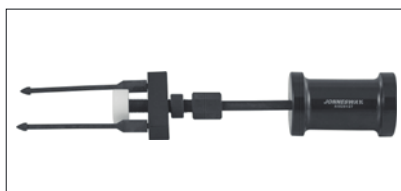

Арт.	Аналог	Код
AI020127	T10163	49188
Автомобили: VW Touran, Golf, Jetta, Passat; AUDI A3.		
Двигатели: дизельные 4-цилиндровые (16V) TDI Pumpe-Düse 2,0l 4V.		

**НАСАДКА ТОРЦЕВАЯ 1/2"DR
СО ВСТАВКОЙ-БИТОЙ
M10SX100 мм для ГБЦ
ДВИГАТЕЛЕЙ VAG**



Арт.	Аналог	Код
S63H4310	T10070	49452
Размер: M10S.		
Длина: 100 мм.		

**НАСАДКА ТОРЦЕВАЯ 1/2"DR
СО ВСТАВКОЙ БИТОЙ
ДЛЯ ГБЦ ДВИГАТЕЛЕЙ VAG, M10**



Арт.	Код
S63H4910	49908
Размер: M10.	
Длина: 110 мм.	

**НАСАДКА ТОРЦЕВАЯ 1/2"DR
СО ВСТАВКОЙ-БИТОЙ
M12X100 мм для ГБЦ
ДВИГАТЕЛЕЙ VAG**



Арт.	Код
S64H4212	49466
Размер: M12.	
Длина: 100 мм.	

**ПРИСПОСОБЛЕНИЕ
ДЛЯ ДЕМОНТАЖА КАТУШЕК
СИСТЕМЫ ЗАЖИГАНИЯ
ДВИГАТЕЛЕЙ VAG 1.4/1.6 FSI**

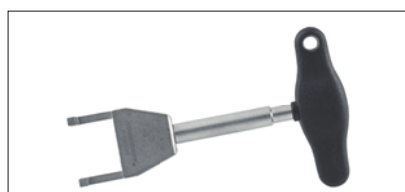

Арт.	Аналог	Код
AI040039	T10094A	49433
Автомобили: VW, AUDI, SEAT, SKODA.		
Двигатели: бензиновые 1.4/1.6 FSI.		
Коды двигателей: BBY, BKY.		

**ИНСТРУМЕНТ ДЛЯ ДЕМОНТАЖА
КАТУШЕК СИСТЕМЫ
ЗАЖИГАНИЯ ДВИГАТЕЛЕЙ VAG
V5 2.3 л, V6 3.2 л, VR6**

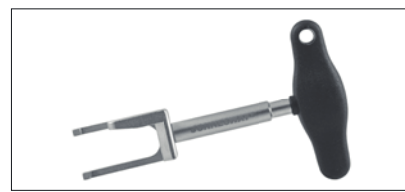

Арт.	Аналог	Код
AI040040	T10095A	49434
Автомобили: VW, AUDI, SEAT, SKODA.		
Двигатели: бензиновые 12.3 V5, 3.2 V6, VR6.		

**ПРИСПОСОБЛЕНИЕ
ДЛЯ ДЕМОНТАЖА КАТУШЕК
СИСТЕМЫ ЗАЖИГАНИЯ
ДВИГАТЕЛЕЙ VAG 4.2/6.0 V8/V12**



Арт.	Аналог	Код
AI040041	T10166	49435
Автомобили: VW, AUDI, SEAT, SKODA.		
Двигатели: бензиновые 4.2/6.0 V8/V12.		
Коды двигателей: BGK, BSB, BFM.		

**ПРИСПОСОБЛЕНИЕ
ДЛЯ ДЕМОНТАЖА КАТУШЕК
СИСТЕМЫ ЗАЖИГАНИЯ
ДВИГАТЕЛЕЙ VAG 1.8T/2.0 GTI,
FSI, 4.2/6.0 V8/V12**



Арт.	Аналог	Код
AI040046	T10039	49423
Автомобили: VW, AUDI, SEAT, SKODA.		
Двигатели: бензиновые 1.8T/2.0 GTI, FSI, 4.2/6.0 V8/V12		
Коды двигателей: AWA, ASN, BVK.		

**ИНСТРУМЕНТ
ДЛЯ ОБСЛУЖИВАНИЯ
ТРАНСМИССИИ**

**НАСАДКА ТОРЦЕВАЯ
УДАРНАЯ 1/2"DR M16
TAMPERPROOF ДЛЯ СЛИВНЫХ
ПРОБОК КАРТЕРОВ
АГРЕГАТОВ ТРАНСМИССИЙ
АВТОМОБИЛЕЙ VAG**



Арт.	Размер	Код
AI050079	M16T	48943

**ИНСТРУМЕНТ
ДЛЯ ОБСЛУЖИВАНИЯ
НАВЕСНОГО ОБОРУДОВАНИЯ**

**КЛЮЧ СЕРВИСНЫЙ
ДЛЯ МОНТАЖА/ДЕМОНТАЖА
ШКИВА ГЕНЕРАТОРА
ДВИГАТЕЛЕЙ VAG/VOLVO**



Арт.	Аналог	Код
AI010127	3400	49556
Размер под ключ: 17 мм.		

**ИНСТРУМЕНТ КОМБИНИРО-
ВАННЫЙ 1/2"DR С ВСТАВКОЙ
TORX T50, ДЛЯ ОБСЛУЖИВА-
НИЯ ГЕНЕРАТОРОВ**



Арт.	Код
AI010166	49560

**ИНСТРУМЕНТ КОМБИНИРО-
ВАННЫЙ 1/2"DR С ВСТАВКОЙ
SPLINE M10, ДЛЯ ОБСЛУЖИВА-
НИЯ ГЕНЕРАТОРОВ BOSCH**

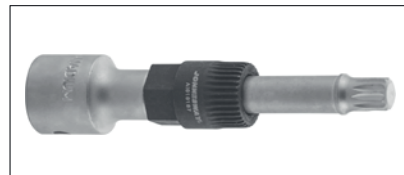

Арт.	Код
AI010167	49561

**НАБОР ПРИСПОСОБЛЕНИЙ
ДЛЯ ДЕМОНТАЖА НАСОСА
СИСТЕМЫ ОХЛАЖДЕНИЯ
ДИЗЕЛЬНЫХ ДВИГАТЕЛЕЙ
VAG, 3 ПР.**



Арт.	Код
AL010201	49606
Автомобили: VW T5, Touareg.	
Двигатели: дизельные 2.5D.	
Коды двигателей: AXD, AXE, BAC, BLK, BPD, BLJ, BNZ, BPC.	
Содержание: Съемник зубчатого колеса привода насоса системы охлаждения (аналог T10221); Ключ для проворота коленчатого вала (аналог T10225); Съемник насоса системы охлаждения (аналог T10222).	

**ИНСТРУМЕНТ
ДЛЯ ОБСЛУЖИВАНИЯ
ХОДОВОЙ, ТОРМОЗОВ
И СИСТЕМЫ ВЫХЛОПА**

**ПРИСПОСОБЛЕНИЕ
ДЛЯ ДЕМОНТАЖА
ПРУЖИННЫХ ХОМУТОВ
СИСТЕМ ВЫПУСКА VAG**



Арт.	Рабочий диапазон, мм	Код
AN010159	43-87	48803

**НАСАДКА ТОРЦЕВАЯ
УДАРНАЯ 1/2"DR M14x60 MM
ДЛЯ ВЕРХНИХ ШАРОВЫХ
ШАРНИРОВ АВТОМОБИЛЕЙ
VW T4**



Арт.	Код
AI050103	48944
Размер: M14.	
Длина: 60 мм.	

**НАСАДКА ТОРЦЕВАЯ
УДАРНАЯ 1/2"DR M18x78 MM
ДЛЯ СТУПИЧНЫХ ГАЕК
АВТОМОБИЛЕЙ VAG**



Арт.	Код
AN010202B	49446
Размер: M18.	
Длина: 78 мм.	

**НАСАДКА ТОРЦЕВАЯ
УДАРНАЯ 3/4"DR M18x105 MM
ДЛЯ СТУПИЧНЫХ ГАЕК
АВТОМОБИЛЕЙ VAG**



Арт.	Код
AN010202	48945
Размер: M18.	
Длина: 105 мм.	

RENAULT



**ИНСТРУМЕНТ
ДЛЯ ОБСЛУЖИВАНИЯ ГРМ**

**НАБОР ПРИСПОСОБЛЕНИЙ
ДЛЯ УСТАНОВКИ ФАЗ ГРМ
ДВИГАТЕЛЕЙ RENAULT, 3 ПР.**

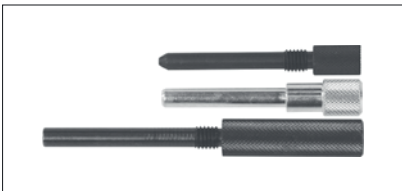

Арт.	Код
AL010038	49577

Автомобили: Renault Modus, Clio, R19, Megane, Scenic, Laguna, Espace, Kapace, Kangoo, Rapid, Trafic, Nissan Micra.

Двигатели: бензиновые, дизельные 1.5dCi/1.9D/1.9TD/1.9dTi.

Коды двигателей: K9K, F8Q, F9Q.

Содержание:
Фиксатор распределительного вала (аналог Mot. 1430);
Фиксатор маховика коленчатого вала (аналог Mot. 1054);
Фиксатор коленчатого вала двигателей (аналог Mot. 1489).

**НАБОР ПРИСПОСОБЛЕНИЙ
ДЛЯ УСТАНОВКИ ФАЗ ГРМ
ДВИГАТЕЛЕЙ RENAULT, 3 ПР.**



Арт.	Код
AL010180	49591

Автомобили: RENAULT Clio/Sport, Espace, Grand Scenic, Logan, Laguna I/II, Megane I/II, Sandero, Scenic I/II, DACIA Logan, Sandero; LADA Largus.

Двигатели: 1.2 /1.4 /1.6 /1.8 (8v и 16v), 2.0 16v, 2.0 IDE, 2.0 Turbo.

Коды двигателей: D4F, F3R, F4R, F5R, F4RT.

Содержание:
Фиксатор распределительного вала (аналог Mot. 1496);
Фиксатор маховика коленчатого вала (аналог Mot. 1054);
Фиксатор коленчатого вала двигателей (аналог Mot. 1489).

**НАБОР ПРИСПОСОБЛЕНИЙ
ДЛЯ УСТАНОВКИ ФАЗ ГРМ
ДВИГАТЕЛЕЙ RENAULT, 6 ПР.**



Арт.	Код
AL010190	49598

Автомобили: RENAULT Clio/Sport, Espace, Grand Scenic, Logan, Laguna I/II, Megane I/II, Sandero, Scenic I/II, DACIA Logan, Sandero; LADA Largus.
Двигатели: 1.2 /1.4 /1.6 /1.8 (8v и 16v), 2.0 16v, 2.0 IDE, 2.0 Turbo.
Коды двигателей: D4F, K4J, K4M, K7M, F4P, F3R, F4R, F5R, F4RT.
Содержание: Фиксатор распределительного вала (аналог Mot. 1496); Фиксатор маховика коленчатого вала (аналог Mot. 1054); Фиксатор коленчатого вала двигателей (аналог Mot. 1489); Кронштейн монтажный (аналог Mot. 1750); Фиксатор, диаметр 8 мм; Ключ торцевой шестигранный.

**НАБОР ПРИСПОСОБЛЕНИЙ
ДЛЯ УСТАНОВКИ ФАЗ ГРМ
ДВИГАТЕЛЕЙ RENAULT, 4 ПР.**



Арт.	Код
AL010043	49578

Автомобили: RENAULT Clio/Sport, Espace, Grand Scenic, Logan, Laguna I/II, Megane I/II, Sandero, Scenic I/II, DACIA Logan, Sandero; LADA Largus.

Двигатели: 1.4 /1.6 /1.8 (8v и 16v), 2.0 16v, 2.0 Turbo.

Коды двигателей: K4J, K4M, F4P, F4R, F4RT

Содержание:
Фиксатор распределительного вала (аналог Mot. 1496);
Фиксатор коленчатого вала двигателей (аналог Mot. 861);
Фиксатор коленчатого вала двигателей (аналог Mot. 1318);
Фиксатор зубчатых шкивов распределительных валов (аналог Mot. 1490-01); Пластиковый кейс.

ФИКСАТОР ЗУБЧАТЫХ ШКИВОВ РАСПРЕДЕЛИТЕЛЬНЫХ ВАЛОВ ГРМ ДВИГАТЕЛЕЙ RENAULT В НАБОРЕ



Арт.	Код
AL010187	49596

Автомобили: RENAULT Megane II, Laguna II и Scenic II Turbo 2.0.

Двигатели: 1.8 / 2.0 / 2.0 16v, 2.0 Turbo.

Коды двигателей: F4P, F4R, F4RT.

Содержание:
Фиксатор зубчатых шкивов в сборе (аналог Mot. 1509/1801);
Набор зубчатых фиксаторов шкивов (аналог Mot. 1509-01).

**НАБОР ПРИСПОСОБЛЕНИЙ
ДЛЯ УСТАНОВКИ ФАЗ ГРМ
ДИЗЕЛЬНЫХ ДВИГАТЕЛЕЙ
RENAULT/NISSAN 2.0 DCI, 8 ПР.**



Арт.	Код
AL010229	49620

Автомобили: RENAULT Megane II, Scenic II, Grand Scenic, Laguna II/III, Espace, Grand Espace, Koleos, Vel Satis; NISSAN Quashquai, X-Trail, Primasta; OPEL Vivaro.

Двигатели: дизельные 2.0 dCi/2.0 CDTi.

Коды двигателей: M9R.

Содержание:
Фиксатор коленчатого вала двигателей (аналог Mot. 1489);
Шаблон для фиксации распределительных валов (аналог Mot. 1769);
Ключ для удержания шкива коленчатого вала (аналог Mot. 1770);
Приспособление для монтажа зубчатых колес распределительных валов (аналог Mot. 1773);
Фиксаторы натяжителя, 2 шт.;
Болт;
Ключ торцевой шестигранный.

**НАБОР ПРИСПОСОБЛЕНИЙ
ДЛЯ УСТАНОВКИ ФАЗ ГРМ
ДИЗЕЛЬНЫХ ДВИГАТЕЛЕЙ
RENAULT/NISSAN DCI, 8 ПР.**



Арт.	Код
AL010183	49592

Автомобили: RENAULT Duster, Logan I/II, Sandero I/II, Clio II/III/IV, Espace/Grand Espace, Fluence, Kangoo I/II, Laguna I/II/III Megane I/II/III, Modus/Grand Modus II, Scenic/Grand Scenic II/III, Twingo II, Traffic II, Master II; NISSAN: Juke, Micra, Note, NV200, Primera, Qashqai J10/J11, Tiida, Interstar, Primastar.

Двигатели: дизельные 1.5/1.9/2.2/2.5 dCi.

Коды двигателей: K9K, F9Q, G9T, G9U.

Содержание:
Фиксатор коленчатого вала двигателей (аналог Mot. 1489);
Планка для фиксации распределительных валов (аналог Mot. 1769);
Ключ для удержания шкива коленчатого вала (аналог Mot. 1770);
Приспособление для монтажа зубчатых колес распределительных валов (аналог Mot. 1773);
Фиксаторы натяжителя, 2 шт.;
Болт;
Ключ торцевой шестигранный.

FORD



**ИНСТРУМЕНТ
для обслуживания ГРМ**

**НАБОР ПРИСПОСОБЛЕНИЙ
для УСТАНОВКИ ФАЗ ГРМ
ДВИГАТЕЛЕЙ
FORD/VOLVO/MAZDA, 3 ПР.**

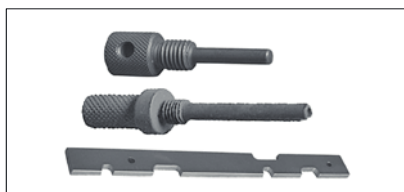

Арт.	Код
AL010205	49610
Автомобили: FORD C-MAX, Cougar, Fiesta, Focus.; VOLVO C30, S40/80, V50/70; MAZDA 6.	
Двигатели: бензиновые 1.6/1.8/2.0 16V Zetec.	
Коды двигателей: HWDA, HWDB, CSDA, QQDA, QQDB, QQDC, AODA, AODB, DBA/C, EDBB, EDBD, F8JA, F8JB, FUJA, FUJB, M7JA, M7JB, FXJA, FXJB, FYJA, FYJB, N4JB, N4JB, FHA, FHA, FHE, FHE, L1T, L1V, ASDA, ASDB, FXJA, HWDA, HWDB, QQDB, QQDA, AODA, AODA, AODB, AODB, FXDA/C, FXDB/D, FYDA/C, FYDB/D, EYDB, B4164S3, B4184S11, B4204S3, B4164S3, B4184S11, B4204S3, B4204S3, B4164S3, B4184S11, B4204S3, B4204S3.	
Содержание: Фиксатор распределительных валов (аналог FORD 303-465, 303-376, 303-367, MAZDA 49 un30 3376); Фиксатор коленчатого вала (аналог FORD 21-163, 303-574, VOLVO 999-7201); Фиксатор коленчатого вала (аналог FORD 21-210, 303-507, VOLVO 999-7152, MAZDA 49 je01 061).	

**НАБОР ПРИСПОСОБЛЕНИЙ
для УСТАНОВКИ ФАЗ ГРМ
ДВИГАТЕЛЕЙ FORD/PSA/
VOLVO, 4 ПР.**



Арт.	Код
AL010175	49587
Автомобили: FORD Fiesta, Fusion, Focus, C-Max, Mondeo, Transit/Tourneo Connect; CITROEN: C1, C2, C3, C4, Xsara; PEUGEOT: 107, 206, 207, 1007; VOLVO: S40/V50.	
Двигатели: бензиновые 1.4, дизельные 1.4/1.6, DURATORQ 2.0 TDi/2.2 TDi/2.4TDCi; 1.4/1.6 HDi; 1.6/1.9 TD.	
Коды двигателей: F6JA, F6JB, F6JC, D5BA, D6BA, FMBA/B, HJBA/B, D2FA, D4FA, F4FA, DOFA, F1FA, ABFA, D3FA, F3FA, QJBA, QJBB, H9FA, FXFA, H9FA, H9FB, FXFA, JXFA, PHFA; 8HX (DV4TD/DV4TI), 8HZ (DV4TI), 8HT (DV4TD/DV4TED4/DV6TED4), 9HX (DV6A TED4); D4164T, D4192T3/4, B16, B18, B20, B172.	
Содержание: Фиксатор маховика коленчатого вала (аналог 303-734); Фиксатор шкива ТНВД (аналог 303-732); Фиксатор распределительного вала (аналог 303-735); Фиксатор коленчатого вала (аналог 303-675/303-698); Пластиковый кейс.	

**НАБОР ПРИСПОСОБЛЕНИЙ
для УСТАНОВКИ ФАЗ ГРМ
ДВИГАТЕЛЕЙ FORD, 5 ПР.**

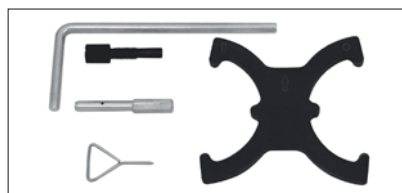

Арт.	Код
AL010138	49585
Автомобили: FORD Fiesta, Fusion, Focus, C-Max, B-Max, S-Max, Mondeo, Galaxy, Mondeo, Ecosport.	
Двигатели: бензиновые 1.6 Ti-VCT; дизельные 2.0 TDCI.	
Коды двигателей: HXDA, HXJA, HXJB, G6DA, G6DB, G6DC, G6DD, G6DE, G6DF, G6DG.	
Содержание: Фиксатор шкивов фазорегуляторов распределительных валов (аналог 303-1097); Фиксатор маховика коленчатого вала (аналог 303-1059); Фиксатор коленчатого вала (аналог 303-735); Фиксатор коленчатого вала, резьба M10 (аналог 303-748); Фиксатор коленчатого вала (аналог 303-1270); Пластиковый кейс.	

**НАБОР ПРИСПОСОБЛЕНИЙ
для УСТАНОВКИ ФАЗ ГРМ
ДИЗЕЛЬНЫХ ДВИГАТЕЛЕЙ
FORD, 11 ПР.**



Арт.	Код
AL010179	49590
Автомобили: FORD Focus, C-Max, S-Max, Mondeo, Galaxy, Transit/Tourneo Connect; LAND ROVER Defender; Jaguar X-Type.	
Двигатели: дизельные 2.0 TDCI, 2.2 TDCI, 2.4 TDCI.	
Коды двигателей: FMBA/B, D5BA, ABFA, D3FA, D6BA, HJBA/B, F3FA, D2FA, D4FA, F4FA, F1FA, DOFA, QJBA, QJBB, FXFA, H9FA, 244DT.	
Содержание: Планшайба (аналог 303-697A); Шаблон для фиксации шкива ТНВД (аналог 303-1151); Направляющие для шаблона фиксации шкива ТНВД, 3 шт.; Фиксаторы распределительного вала и шкива ТНВД, диаметр 6 мм, 3 шт.; Фиксатор плунжера натяжителя; Фиксатор маховика коленчатого вала (аналог 303-675); Фиксатор маховика коленчатого вала (аналог 303-698); Пластиковый кейс.	

**НАБОР ПРИСПОСОБЛЕНИЙ
для УСТАНОВКИ ФАЗ ГРМ
ДВИГАТЕЛЕЙ FORD, 12 ПР.**



Арт.	Код
AL010218	49616
Автомобили: FORD Fiesta, Fusion, Focus, C-Max, B-Max, S-Max, Mondeo, Galaxy, Mondeo, Ecosport.	
Двигатели: бензиновые и дизельные 1.25/1.4/1.6 DURATEC 16V, 1.6 Ti-VCT DURATEC, 1.6 SCTi EcoBoost и дизельные 2.0 TDCI.	
Коды двигателей: F8JA, F8JB, FUJA, FUJB, M7JA, M7JB, SNJA, SNJB, STJA, STJB, ASDA, ASDB, FXDA/C, FXDB/D, FXJA, FXJB, FXJC, SPJA, SPJC, FYDA/C, FYDB/D, FYDH, FYJA, FYJB, FYJC, HWDA, HWDB, SHDA, SHDB, SHDC, L1T, L1V, L1W, JQDA, JQDB, JTDA, JTDB, HXDA, HXJA, HXJB, IQDA/B, IQDB, PNBA, PNDA, RHBA, SIDA, G6DA, G6DB, G6DC, G6DD, G6DE, G6DF, G6DG.	
Содержание: Стопор венца маховика, 3 пр. (аналог 303-393/21-168); Фиксатор распределительных валов (аналог 303-376B); Фиксатор коленчатого вала, 5 шт.: резьба M10 - аналог 303-748, аналог 303-574, аналог 303-735, аналог 303-507, аналог 303-1270; Шаблон для фиксации фазорегуляторов (аналог 303-1097); Фиксаторы плунжера натяжителя (аналог 303-1054); Пластиковый кейс.	

**СЪЕМНИК ЗУБЧАТЫХ КОЛЕС
РАСПРЕДЕЛИТЕЛЬНЫХ
ВАЛОВ ДИЗЕЛЬНЫХ
ДВИГАТЕЛЕЙ FORD**



Арт.	Аналог	Код
AL010177	303-651/21-229	49589
Автомобили: FORD Fiesta, Fusion, Focus, C-Max, S-Max, Mondeo, Galaxy, T ransit/Tourneo Connect.		
Двигатели: дизельные 1,4/1,6/1,8/2,0 DURATORQ-TDCi и ENDURA-DI.		

**ПРИСПОСОБЛЕНИЕ для
МОНТАЖА ПРИВODНЫХ РЕМ-
НЕЙ FORD/MAZDA в СБОРЕ**



Арт.	Аналог	Код
AR060059	303-1288	49645
Автомобили: Ford Focus; Mazda 3/5.		
Двигатели: 1.6/2.0/2.5L Duratec.		



**ИНСТРУМЕНТ
для обслуживания
СИСТЕМЫ СМАЗКИ**

**КЛЮЧ для СНЯТИЯ
и УСТАНОВКИ КРЫШКИ
МАСЛЯНОГО ФИЛЬТРА FORD**



Арт.	Аналог	Код
AI050175	303-1579	49575
Автомобили: Ford C-MAX, Focus, Galaxy, Kuga, Mondeo, S-MAX.		
Двигатели: дизельные DURATORQ-TDCi, 2.0/2.2.		
Коды двигателей: DW10C, DW12C.		

**ИНСТРУМЕНТ
для обслуживания
ТОПЛИВНОЙ СИСТЕМЫ**

**НАБОР СЪЕМНИКОВ
ПРУЖИННЫХ ШТУЦЕРОВ ГИ-
ДРАВЛИЧЕСКИХ МАГИСТРАЛЕЙ
FORD/CHRYSLER/GM, 7 ПР.**

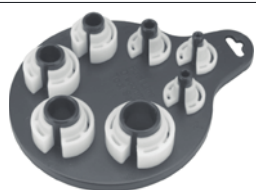

Арт.	Код
AR060015	49510
Содержание: Дисконнекторы, 7 шт.: 1/4", 5/16", 3/8", 1/2", 5/8", 3/4", 7/8"; Пластиковый держатель.	

**НАБОР СЪЕМНИКОВ
ПРУЖИННЫХ ШТУЦЕРОВ
ГИДРАВЛИЧЕСКИХ МАГИСТРА-
ЛЕЙ FORD/CHRYSLER/GM, 6 ПР.**



Арт.	Код
AR060032	49450
Содержание: Дисконнекторы, 6 шт.: 1/4", 5/16", 3/8", 1/2", 5/8", 3/4".	

**НАБОР СЪЕМНИКОВ
ПРУЖИННЫХ ШТУЦЕРОВ
ГИДРАВЛИЧЕСКИХ МАГИСТРА-
ЛЕЙ FORD/CHRYSLER/GM, 4 ПР.**



Арт.	Код
AR060034	49425
Содержание: Дисконнекторы, 4 шт.: 1/4", 5/16", 3/8", 1/2".	

GM/OPEL



**ИНСТРУМЕНТ для ОБСЛУЖИ-
ВАНИЯ ХОДОВОЙ, ТОРМОЗОВ и
СИСТЕМЫ ВЫХЛОПА**

**ПРИСПОСОБЛЕНИЕ
для ДЕМОНТАЖА РУЛЕВЫХ
ТЯГ РЕЕЧНЫХ РУЛЕВЫХ
МЕХАНИЗМОВ GM/OPEL**



Арт.	Код
AN010091B	49148

**ИНСТРУМЕНТ
для ОБСЛУЖИВАНИЯ ГРМ**

**НАБОР ПРИСПОСОБЛЕНИЙ
для УСТАНОВКИ ФАЗ ГРМ
ДВИГАТЕЛЕЙ GM/OPEL, 4 ПР.**



Арт.	Код
AL010176	49588

Автомобили: OPEL Agila, Corsa-B, Corsa-C, Corsa-D, Insignia, Mokka), Tigra-B, Astra-G, Astra-H), Meriva; SUZUKI Wagon R.

Двигатели: бензиновые 1.0/1.2 /1.4.

Коды двигателей: LWD, L2Z, LDD, LUJ/A14XFL, LDD/A14XER, LDD/A14XEL, LUJ/A14NEL, LUJ/A14NET, LUJ/A14NET, A10XEP, A12XEL, A12XER, A12XER, A14XEL, A14XER, A14NEL, LUJ/A14NET, LDD/A14XER, LUJ/A14NET, LUH/A14NEL, LUJ/A14NET, LUJ/A14NET, L2Q/A12XEL, LDC/A12XER, LWD/A12XEL, LDD/A14XEL, LDD/A14XER.

Содержание: Фиксатор датчика распределительного вала (аналог KM-954); Фиксатор распределительного вала (аналог KM-953-A); Фиксатор коленчатого вала (аналог KM-952); Фиксатор успокоителя цепи, диаметр 2.5 мм (аналог KM-955-2).

**НАБОР ПРИСПОСОБЛЕНИЙ
для УСТАНОВКИ ФАЗ ГРМ
ДВИГАТЕЛЕЙ GM/OPEL, 7 ПР.**

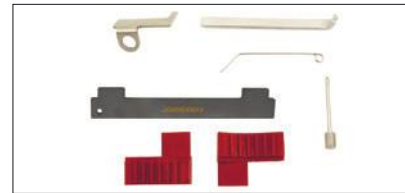

Арт.	Код
AL010196	49603

Автомобили: OPEL Corsa, Astra-G/H, Meriva-A, Zafira-B, Vectra-C, Signum, Insignia; ALFA ROMEO 159; Chevrolet Aveo, Cruze, Orlando; FIAT Croma.

Двигатели: бензиновые 1.4, 1.6, 1.8 16V.

Коды двигателей: 939A4.000, G14D, F16D4, Z18XER, Z16LEL, Z16LER, Z16LET, Z16XE1, Z16XEP, Z16XER, A16XER, Z18XER, A18XER, A18XEL.

Содержание: Фиксатор зубчатых колес распределительных валов (аналог KM-6340), 2 шт.; Фиксатор распределительного вала (аналог KM-6628-A); Фиксатор натяжителя ремня (аналог KM-6333); Фиксатор натяжителя ремня (аналог KM-6130); Фиксатор маховика коленчатого вала (аналог EN-6625); Фиксатор маховика коленчатого вала (аналог EN-911); Пластиковый кейс.

**ИНСТРУМЕНТ
для ОБСЛУЖИВАНИЯ
НАВЕСНОГО ОБОРУДОВАНИЯ**

**КЛЮЧ для РЕГУЛИРОВКИ
НАТЯЖНОГО РОЛИКА ПРИВОДА
ГРМ и ВИСКОМУФТЫ
ДВИГАТЕЛЕЙ GM/OPEL**



Арт.	Размер	Код
AI050107	41 мм	49461
AI050108	46 мм	49462

**ЯПОНСКИЕ
АВТОМОБИЛИ**



**ИНСТРУМЕНТ
для ОБСЛУЖИВАНИЯ ГРМ**

**КЛЮЧ НАКИДНОЙ 12-ГР.
для ОБСЛУЖИВАНИЯ ПРИВО-
ДА РАСПРЕДЕЛИТЕЛЬНОГО
ВАЛА SUBARU IMPREZA**

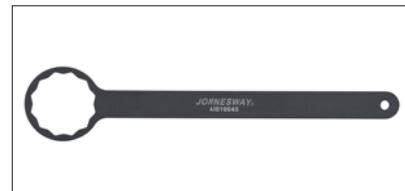

Арт.	Код
AI010045	49427

ГОЛОВКА ТОРЦЕВАЯ 1/2"DR RIBE M10SX32 ММ ДЛЯ РЕГУЛИРОВКИ НАТЯЖИТЕЛЯ ПРИВОДНОГО РЕМНЯ TOYOTA



Арт.	Код
AL010170	49564
Автомобили: TOYOTA Corolla/Altis, Avensis.	
Коды двигателей: 1AZ, 2AZ.	

ГОЛОВКА ТОРЦЕВАЯ 1/2"DR 8TS ДЛЯ ОБСЛУЖИВАНИЯ БОЛТОВ БАЛАНСИРНЫХ ВАЛОВ ДВИГАТЕЛЕЙ АВТОМОБИЛЕЙ NISSAN/INFINITY



Арт.	Код
AL010171	49565

ИНСТРУМЕНТ для ОБСЛУЖИВАНИЯ ХОДОВОЙ, ТОРМОЗОВ И СИСТЕМЫ ВЫХЛОПА

ГОЛОВКА ТОРЦЕВАЯ 1/2"DR 10-ГР. 20НХ38 ММ ДЛЯ МОНТАЖА/ДЕМОНТАЖА ПРОДОЛЬНЫХ РЫЧАГОВ ЗАДНЕЙ ПОДВЕСКИ HONDA CR-V



Арт.	Код
AL010212	49615

КОММЕРЧЕСКИЙ ТРАНСПОРТ

ИНСТРУМЕНТ для ОБСЛУЖИВАНИЯ ГРМ

НАБОР ПРИСПОСОБЛЕНИЙ для УСТАНОВКИ ФАЗ ГРМ ДИЗЕЛЬНЫХ ДВИГАТЕЛЕЙ КОММЕРЧЕСКИХ АВТОМОБИЛЕЙ PSA/FIAT/IVECO/RENAULT 2.5/2.8, 4 ПР.



Арт.	Код
AL010156	49586
Автомобили: Citroen Jante, Relay, Peugeot Boxer; FIAT Ducato, Talento; IVECO Daily, Turbo Daily; RENAUL Mascot, Master, Trafic.	
Двигатели: дизельные 2.5/2.8.	
Коды двигателей: 814467, 8140.27/47R, 8144.21, 8140.43/63/43S, S8U, S9U, S9W.	
Содержание: Фиксаторы ролика натяжителя (аналог 7 860 638 000), 2 шт.; Фиксатор шкива ТНВД (аналог 5711-TD); Фиксатор коленчатого вала (аналог KM-6031).	

НАБОР ПРИСПОСОБЛЕНИЙ для УСТАНОВКИ ФАЗ ГРМ ДИЗЕЛЬНЫХ ДВИГАТЕЛЕЙ КОММЕРЧЕСКИХ АВТОМОБИЛЕЙ FIAT/IVECO 2.3/3.0, 5 ПР.

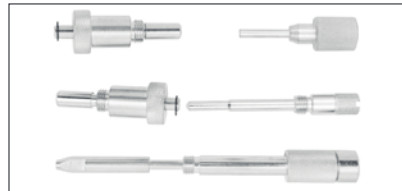

Арт.	Код
AL010186	49595
Автомобили: FIAT Ducato; IVECO Daily.	
Двигатели: дизельные 2.3 JTD Multijet 120 и 3.0 JTD Multijet 160.	
Коды двигателей: F1AE0481C, F1AE0481D, F1AE0481N.	
Содержание: Фиксатор зубчатого колеса распредвала (аналог FIAT 1860617000); Фиксаторы распределительных валов (аналог FIAT 99360614), 2 шт.; Фиксатор коленчатого вала (→2006 г.) (аналог FIAT 99360615); Фиксатор коленчатого вала (2006 г. →) (аналог FIAT 2000018200).	

НАБОР ПРИСПОСОБЛЕНИЙ для УСТАНОВКИ ФАЗ ГРМ ДИЗЕЛЬНЫХ ДВИГАТЕЛЕЙ КОММЕРЧЕСКИХ АВТОМОБИЛЕЙ PSA/FIAT/IVECO/FORD 2.2/2.3/3.0, 4 ПР.



Арт.	Код
AL010208	49611
Автомобили: FIAT Ducato; IVECO Daily, Massif; Citroen Relay, Jumper III; Peugeot Boxer III; Ford Transitl.	
Двигатели: дизельные 2.2 MultiJet 100, 2.3 MultiJet 120, 2.3 MultiJet 130, 3.0 MultiJet 160; 2.3, 2.3 29/35/40 HPI, 2.3 29/35/40/50 HPI, 2.3 29/35 HPT, 2.3 35/40 HPI, 3.0, 3.0 35/40/45/50/60/65 HPI, 3.0 35/40/45/50/55/60/65 HPT, 3.0 HPI, 3.0 HPT; 2.2 HDi; 2.2 TDCi.	
Коды двигателей: 4HV, F1AE0481D, F1CE0481D, F1AE0481N; F1AE0481D, F1AE0481F, F1AE0481G, F1AE0481H, F1AE0481R, F1CE0441F, F1CE0481F, F1CE0481H, F1CE0481F, F1CE0481H; 4HU/P22DTE, 4HV/P22DTE; P8FA, P8FB, PGFA, PGFB, QVFA, QWFA, SRFA, SRFB, SRFC, SRFD, SRFE.	
Содержание: Фиксаторы распределительных валов (аналог FIAT 99360614), 2 шт.; Фиксатор коленчатого вала (→2006 г.) (аналог FIAT 99360615); Фиксатор распределительного вала (аналог FIAT 1860617000); Фланец (аналог FIAT 1860815000); Фиксатор маховика коленчатого вала (аналог FIAT 1860846000); Фиксаторы шестерен распределительных валов (аналог FIAT 2000016500), 2 шт.; Фиксатор балансирного вала (аналог FIAT 2000016700); Съемник сальника (аналог FIAT 2000016900); Оправка сальника (аналог FIAT 2000017000); Фиксирующий штифт (аналог FIAT 2000017100); Ключ для датчика температуры (аналог FIAT 2000017300); Фиксатор коленчатого вала (2006 г. →) (аналог FIAT 2000018200); Фиксатор (аналог FIAT 2000018400); Фиксатор коленчатого вала (аналог FIAT 2000018700); Фиксатор маховика коленчатого вала (аналог FIAT 2000019200); Пластиковый кейс.	

TRUCK



ИНСТРУМЕНТ для ОБСЛУЖИВАНИЯ ГРМ

ПРИСПОСОБЛЕНИЕ с ПРИВОДОМ 1/2"DR для ПОВОРОТА КОЛЕНЧАТОГО ВАЛА ГРУЗОВЫХ АВТОМОБИЛЕЙ И АВТОБУСОВ SCANIA



Арт.	Аналог	Код
AL010113	SCANIA 99 309	49580
Автомобили: SCANIA DN9, DS9, DSC9, DN11, DS11, DSC11, DS11, DTC11, DS14, DSC14, DS114.		

ПРИСПОСОБЛЕНИЕ С ПРИВОДОМ 1/2"DR ДЛЯ ПОВОРОТА КОЛЕНЧАТОГО ВАЛА ГРУЗОВЫХ АВТОМОБИЛЕЙ И АВТОБУСОВ MB/MAN



Арт.	Аналог	Код
AL010115	MB 904 589 04 63 00 MAN 80-99626-6006	49581
Автомобили: MB OM900, OM400; MAN D25, D28.		

ПРИСПОСОБЛЕНИЕ С ВНЕШНИМ ПРИВОДОМ H24 ММ ДЛЯ ПОВОРОТА КОЛЕНЧАТОГО ВАЛА ГРУЗОВЫХ АВТОМОБИЛЕЙ И АВТОБУСОВ DAF



Арт.	Аналог	Код
AL010116	DAF 1310477	49582
Автомобили: DAF CF65, CF75, CF85, F65, F75, F85, F95, XF95.		

ПРИСПОСОБЛЕНИЕ С ПРИВОДОМ 1/2"DR ДЛЯ ПОВОРОТА КОЛЕНЧАТОГО ВАЛА ГРУЗОВЫХ АВТОМОБИЛЕЙ И АВТОБУСОВ DAF



Арт.	Код
AL010117	49583
Автомобили: DAF XF105 Euro5	

НАСАДКА ТОРЦЕВАЯ РАДИУСНАЯ ДЛЯ ДЕМОНТАЖА ФОРСУНОК ДИЗЕЛЬНЫХ ДВИГАТЕЛЕЙ MB/MAN/SCANIA

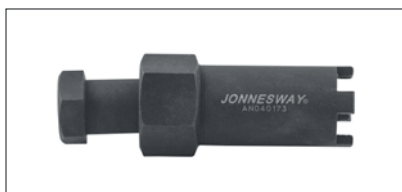

Арт.	Код
AN040173	49449
Автомобили: MB TRUCK/BUS, MAN (422.403), SCANIA TRUCK/BUS.	

НАБОР ПРИСПОСОБЛЕНИЙ ДЛЯ УСТАНОВКИ СТАКАНА ТОПЛИВНОЙ ФОРСУНКИ ДВИГАТЕЛЯ ГРУЗОВЫХ АВТОМОБИЛЕЙ И АВТОБУСОВ VOLVO FM12, 7 ПР.



Арт.	Код
AI020220	49572
Автомобили: VOLVO FM12.	
Двигатели: TAD1240GE, TAD1241GE/VE, TAD1242GE/ VE, TWD1240VE.	
Содержание: Приспособление для запрессовки стакана (аналог 9998688); Метчикодержатель (аналог 9998252); Метчик M8 (аналог 9987009); Метчик M9 (аналог 9809667); Экстрактор (аналог 9998253); Шпилька M8 (аналог 9809746); Шпилька M9 (аналог 9809668).	

НАБОР ГОЛОВОК ТОРЦЕВЫХ 3/4"DR ДЛЯ БОЛТОВ ГБЦ MAN, 5 ПР.



Арт.	Код
AN040264	49636
Содержание: Головки торцевые 3/4"DR внешний TORX®, 3 шт.: E18, E20, E24; Головки торцевые 3/4"DR 12-ти гранные, 2 шт.: 17, 19 мм; Пластиковый кейс.	

КЛЮЧ МАСЛЯНОГО ФИЛЬТРА 1/2"DR, 107 ММ, 15 ГР. ДЛЯ ГРУЗОВЫХ АВТОМОБИЛЕЙ И АВТОБУСОВ VOLVO



Арт.	Аналог	Код
AI050170	VOLVO 9998487	49574
Автомобили: VOLVO TRUCK/BUS.		

ГОЛОВКА ТОРЦЕВАЯ РАДИУСНАЯ 3/4"DR, 53.5 ММ ДЛЯ РЕМОНТА ТРАНСМИССИИ ГРУЗОВЫХ АВТОМОБИЛЕЙ И АВТОБУСОВ MAN



Арт.	Код
AN010232	49624
Автомобили: MAN TRUCK/BUS.	

ГОЛОВКА ТОРЦЕВАЯ РАДИУСНАЯ 3/4"DR, 64 ММ ДЛЯ ШЛИЦЕВОЙ ГАЙКИ 10-СТ. АКПП ГРУЗОВЫХ АВТОМОБИЛЕЙ И АВТОБУСОВ SCANIA



Арт.	Код
AN010235	49626
Автомобили: SCANIA TRUCK/BUS.	

ПРИСПОСОБЛЕНИЕ С ВНЕШНИМ ПРИВОДОМ H24 ММ ДЛЯ РЕГУЛИРОВКИ ТОРМОЗНЫХ СУППОРТОВ KNORR-BREMSE ГРУЗОВЫХ АВТОМОБИЛЕЙ И АВТОБУСОВ



Арт.	Код
AN010238	49627
Автомобили: MB TRUCK/BUS, MAN TRUCK/BUS.	

ГОЛОВКА ТОРЦЕВАЯ РАДИУСНАЯ 1/2"DR ДЛЯ МАНЖЕТЫ РЕДУКТОРА РУЛЕВОГО МЕХАНИЗМА ГРУЗОВЫХ АВТОМОБИЛЕЙ И АВТОБУСОВ HINO



Арт.	Код
AN040219	49633
Автомобили: HINO TRUCK/BUS.	

ГОЛОВКА ТОРЦЕВАЯ РАДИУСНАЯ С ВНЕШНИМ ПРИВОДОМ Н24 ММ ДЛЯ ПАЛЬЦА РЕССОРЫ ПЕРЕДНЕЙ ПОДВЕСКИ ГРУЗОВЫХ АВТОМОБИЛЕЙ И АВТОБУСОВ VOLVO



Арт.	Аналог	Код
AN050020	VOLVO 9996791	49641

Автомобили: VOLVO TRUCK/BUS.

ГОЛОВКА ТОРЦЕВАЯ 3/4"DR, 80 ММ ДЛЯ ДЕМОНТАЖА КРЫШКИ ШКВОРНЯ ПЕРЕДНЕЙ ПОДВЕСКИ ГРУЗОВЫХ АВТОМОБИЛЕЙ И АВТОБУСОВ VOLVO



Арт.	Аналог	Код
AN040213	VOLVO 9996940	49631

Автомобили: VOLVO FH12.

ГОЛОВКА ТОРЦЕВАЯ СПЕЦИАЛЬНАЯ 3/4"DR ДЛЯ ПАЛЬЦА РЕССОРЫ ЗАДНЕЙ ПОДВЕСКИ ГРУЗОВЫХ АВТОМОБИЛЕЙ И АВТОБУСОВ VOLVO



Арт.	Код
AN040214	49632

Автомобили: VOLVO FH.

ГОЛОВКА ТОРЦЕВАЯ 3/4"DR, 85 ММ ДЛЯ ГАЙКИ ПОДШИПНИКА СТУПИЦЫ BPW 16 Т.



Арт.	Код
AN040238	49634

ГОЛОВКА ТОРЦЕВАЯ 3/4"DR, 95 ММ ДЛЯ ГАЙКИ СТУПИЦЫ ГРУЗОВЫХ АВТОМОБИЛЕЙ RENAULT



Арт.	Код
AN040270	49639

Автомобили: RENAULT TRUCK/BUS.

ПРИСПОСОБЛЕНИЕ ДЛЯ ДЕМОНТАЖА ГАЙКИ АМОРТИЗАТОРА КАБИНЫ ГРУЗОВЫХ АВТОМОБИЛЕЙ VOLVO



Арт.	Код
AN050021	49642

Автомобили: VOLVO TRUCK/BUS.

ПЕРЕХОДНИК ДЛЯ РАДИАТОРА СИСТЕМЫ ОХЛАЖДЕНИЯ ГРУЗОВЫХ АВТОМОБИЛЕЙ И АВТОБУСОВ SCANIA

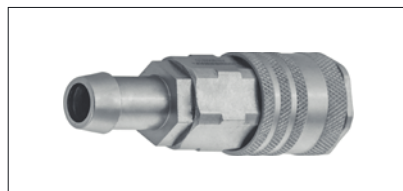

Арт.	Код
AE300210	49554

Автомобили: SCANIA TRUCK/BUS.



Ключи динамометрические и измерительный инструмент

КЛЮЧ ДИНАМОМЕТРИЧЕСКИЙ СЕРИИ "T04"

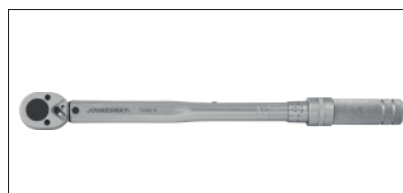

Арт.	Размер	Рабочий диапазон, Нм	Код
T04060	1/4" DR	5-25	47305

T04060A	3/8" DR	5-25	47554
T04061	3/8" DR	10-60	49848
T04080	3/8" DR	19-110	47306
T04150	1/2" DR	42-210	47307
T04250	1/2" DR	50-350	47308
T04300	3/4" DR	80-400	47309
T04500	3/4" DR	100-700	47310
T04700	3/4" DR	100-1000	47311

РЕМОНТНЫЙ КОМПЛЕКТ ДЛЯ КЛЮЧА ДИНАМОМЕТРИЧЕСКОГО СЕРИИ "T04"



Арт.	Для ключа	Код
T04060-R	T04060	49881
T04060A-R	T04060A	49880
T04061-R	T04061	49882
T04080-R	T04080	49883
T04150-R	T04150	49884
T04250-R	T04250	49885
T04300-R	T04300	49997
T04500-R	T04500, T04700	49998

РЕМОНТНЫЙ КОМПЛЕКТ ДЛЯ КЛЮЧА ДИНАМОМЕТРИЧЕСКОГО СО ШКАЛОЙ СЕРИИ "T06"



Арт.	Для ключа	Код
T06150-R	T06150	48495

РЕМОНТНЫЙ КОМПЛЕКТ ДЛЯ КЛЮЧА ДИНАМОМЕТРИЧЕСКОГО С КОЛЬЦЕВЫМ РЕГУЛЯТОРОМ МОМЕНТА СЕРИИ "T07"



Арт.	Для ключа	Код
T07210N-R	T07210N	48496

**КЛЮЧ ДИНАМОМЕТРИЧЕСКИЙ
ИНДУСТРИАЛЬНОГО ТИПА
СЕРИИ "T21"**



Арт.	Размер	Рабочий диапазон, Нм	Код
T21025N	1/4"DR	5-25	49760
T21050N	3/8"DR	10-50	49532
T21100N	3/8"DR	20-100	49533
T21200N	1/2"DR	40-200	49534
T21340N	1/2"DR	60-340	49762
T21750N	3/4"DR	150-750	49763
T211000N	1"DR	200-1000	49761

**РЕМОНТНЫЙ КОМПЛЕКТ
ДЛЯ КЛЮЧА ДИНАМОМЕТРИЧЕСКОГО
СЕРИИ "T21"**



Арт.	Для ключа	Код
T21025N-R	T21025N	49821
T21050N-R	T21050N	49822
T21100N-R	T21100N	49824
T21200N-R	T21200N	49825
T21340N-R	T21340N	49826
T21750N-R	T21750N	49827
T211000N-R	T211000N	49823

**КЛЮЧ ДИНАМОМЕТРИЧЕСКИЙ
СЕРИИ "T27"**



Арт.	Размер	Рабочий диапазон, Нм	Код
T27010N	1/4"DR	2-10	49786
T27020N	1/4"DR	4-20	49787
T27030N	1/4"DR	4.5-30	49788
T27021N	3/8"DR	4-20	49790
T27031N	3/8"DR	4.5-30	49791
T27060N	3/8"DR	10-60	49792
T27100N	3/8"DR	20-100	49793
T27101N	1/2"DR	20-100	49772
T27200N	1/2"DR	40-200	49766
T27340N	1/2"DR	60-340	49773
T27600N	3/4"DR	100-600	49774
T27800N	3/4"DR	150-800	49767
T271000N	3/4"DR	200-1000	49764
T27801N	1"DR	150-800	49789
T271001N	1"DR	200-1000	49765

**КЛЮЧ ДИНАМОМЕТРИЧЕСКИЙ
СЕРИИ "T27"**



Арт.	Размер	Рабочий диапазон, Нм	Код
T271500N	1"DR	300-1500	49857
T272000N	1"DR	400-2000	46010

**РЕМОНТНЫЙ КОМПЛЕКТ
ДЛЯ КЛЮЧА ДИНАМОМЕТРИЧЕСКОГО
СЕРИИ "T27"**



Арт.	Для ключа	Код
T27-D2R	T27010N, T27010N, T27030N	49828
T27-D3R	T27021N, T27031N, T27060N, T27100N	49829
T27-D4R1	T27101N	49830
T27-D4R2	T27200N, T27340N	49831
T27-D6R	T27600N, T27800N, T271000N	49832
T27-D8R	T27801N, T271001N	49833

**РЕМОНТНЫЙ КОМПЛЕКТ ДЛЯ
КЛЮЧА ДИНАМОМЕТРИЧЕСКОГО
T271500N**



Арт.	Для ключа	Код
T271500N-RK	T271500N	49924
T272000N-RK	T272000N	46044

**КЛЮЧ ДИНАМОМЕТРИЧЕСКИЙ
1/2"DR 40-200 НМ
СО СМЕННЫМИ РОЖКОВЫМИ
НАСАДКАМИ 13-30 ММ
И ПРИВОДОМ В НАБОРЕ, 11 ПР.**



Арт.	Код
T30200NS	49853

Содержание:
Ручка динамометрическая 40-200 Нм;
Трещоточная головка 1/2"DR;
Насадка рожковая, 9 шт.:
13, 14, 15, 17, 19, 22, 24, 27, 30 мм;
Пластиковый кейс.

**РЕМОНТНЫЙ КОМПЛЕКТ
ДЛЯ ВСТАВКИ T29014, 1/2"DR,
48 ЗУБЦОВ С ПОСАДОЧНЫМ
РАЗМЕРОМ 14X18 ММ**



Арт.	Для вставки	Код
T29014-RK	T29014	46499

МУЛЬТИПЛИКАТОР



Арт.	Код
T094602	49820

Размер: 1/2"DRx3/4"DR
Рабочий диапазон: 231-1500 Нм

Содержание:
Корпус мультипликатора;
Ручка мультипликатора;
Переходники-ограничители 231 Нм., 2 шт.;
Ключ торцевой шестигранный 6 мм.;
Инструкция на русском языке.

**РЕМОНТНЫЙ КОМПЛЕКТ
МУЛЬТИПЛИКАТОРА**



Арт.	Для мультипликатора	Код
T094602-RK1	T094602	49979

**АДАПТЕР-ОГРАНИЧИТЕЛЬ,
231 НМ**



Арт.	Код
T094602-D	46577

МУЛЬТИПЛИКАТОР



передаточное число **1:3,3**

Арт.	Код
T096801	49757

Размер: 3/4"DRx1"DR

Рабочий диапазон: 758-2500

Содержание:

Корпус мультипликатора;
Рукоятка мультипликатора;
Переходники-ограничители 758 Нм., 2 шт.;
Ключ торцевой шестигранный 6 мм.;
Инструкция на русском языке.

**РЕМОНТНЫЙ КОМПЛЕКТ
МУЛЬТИПЛИКАТОРА**



Арт.	Для мультипликатора	Код
T096801-RK1	T096801	49980

**АДАПТЕР-ОГРАНИЧИТЕЛЬ,
758 НМ**



Арт.	Код
T096801-D	46578

**ПРИБОР
ДЛЯ ОПРЕДЕЛЕНИЯ
СТЕПЕНИ НАТЯЖЕНИЯ
ПРИВОДНОГО РЕМНЯ**



Арт.	Код
AI010063	49456

УГЛОМЕР

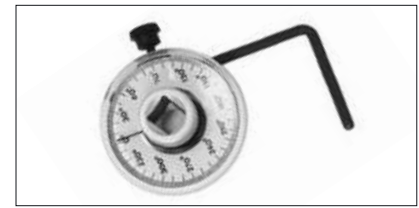

Арт.	Код
AG010147	49222

УГЛОМЕР

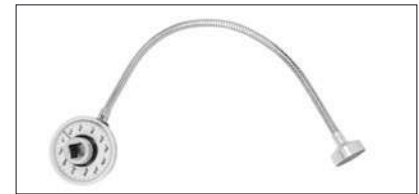

Арт.	Код
AG010118A	49221

ШТАНГЕНЦИРКУЛЬ

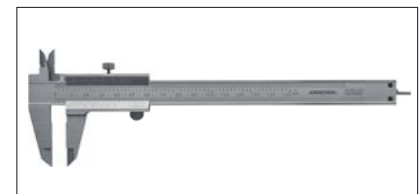

Арт.	Размер (мм)	Код
MTC1150	150	49242

**Динамометрические ключи JONNESWAY®
включены в реестр ЕГРСИ**

Industrial
СЕРИЯ T21
Диапазон 5-1000Нм

Heavy duty
СЕРИЯ T27
Диапазон 2-2000Нм

Professional
СЕРИЯ T04
Диапазон 5-350Нм

APT.	СТР.	APT.	СТР.	APT.	СТР.
91036.....	44	AE310024	66	AE310139	67
91038.....	44	AE310025	66	AE310140	67
AB010002	81	AE310026	66	AE310140A	83
AB010007	81	AE310027	66	AE310141	67
AB010008	81	AE310029	66	AE310144S	67
AB010013	81	AE310029-02	67	AE310149	83
AB010017	82	AE310029-03	67	AE310150	76
AB010018	82	AE310029-04	67	AE310194	83
AB010019	82	AE310030	66	AE320023	83
AB010026S	81	AE310030-02	67	AE320024	83
AB020002	82	AE310030-03	67	AE330001	66
AB020003	82	AE310030-04	67	AE330002	66
AB020009	82	AE310031	66	AE330005	66
AB020009A	82	AE310031-02	67	AE330008	66
AB020015	82	AE310031-03	67	AG010002	30
AB020019	82	AE310031-04	67	AG010002S	31
AB030001	80	AE310032	66	AG010002SC	43
AB030002	80	AE310032-02	67	AG010002SP	43
AB030003	80	AE310032-03	67	AG010003	30
AB030004	82	AE310032-04	67	AG010005	31
AB030005	82	AE310033	66	AG010006	31
AB030014	82	AE310033-02	67	AG010008	31
AB030018	82	AE310033-03	67	AG010009	31
AB030028	81	AE310033-04	67	AG010011	31
AB030045	81	AE310034	67	AG010012	31
AB030046	81	AE310034-02	67	AG010020	80
AB030047	81	AE310034-03	67	AG010021	80
AB030048	81	AE310034-04	67	AG010022	80
AB030049	81	AE310035	67	AG010024	81
AB030064W	81	AE310035-02	67	AG010024-1	81
AB030068A	79	AE310035-03	67	AG010024-2	81
AB030068B	79	AE310035-04	67	AG010026SP	43
AB030068C	79	AE310036	67	AG010030A	80
AB030068D	79	AE310036-02	67	AG010031	72
AB030068E	79	AE310036-03	67	AG010032	73
AB030068F	79	AE310036-04	67	AG010033	73
AB030068G	79	AE310037	67	AG010034	73
AB030071	80	AE310037-02	67	AG010035	73
AB030079	81	AE310037-03	67	AG010036A	73
AB10001SP	43	AE310037-04	67	AG010037	73
ACC-3806R	62	AE310038	67	AG010038A	84
ACC-609	62	AE310038-02	67	AG010038S	85
ACC-612	63	AE310038-03	67	AG010042	84
AE010020-16	62	AE310038-04	67	AG010048	68
AE010030-RKA	66	AE310044	67	AG010049	69
AE010035-28	66	AE310044-02	67	AG010052	69
AE030002-HC	65	AE310044-04	67	AG010055	18
AE090105	74	AE310045	67	AG010055A	18
AE170001	72	AE310045-02	67	AG010059	69
AE170005	72	AE310045-04	67	AG010061-6	69
AE300025	70	AE310046	67	AG010061-8	69
AE300061	70	AE310046-02	67	AG010061-10	69
AE300072	60	AE310046-04	67	AG010061-12	69
AE300073	60	AE310047	67	AG010061-14	69
AE300100	70	AE310047-02	67	AG010090A	85
AE300149	70	AE310047-04	67	AG010098	85
AE300173	86	AE310051	67	AG010099	85
AE300176	70	AE310062	68	AG010109	69
AE300187	88	AE310066	85	AG010109A	69
AE300210	97	AE310072	86	AG010110	69
AE310001	68	AE310073	83	AG010111	73
AE310002-HC	65	AE310076	83	AG010118A	99
AE310003	80	AE310077	83	AG010138	18
AE310004	66	AE310082	68	AG010139	18
AE310005	66	AE310087	83	AG010140	80
AE310006	66	AE310087A	83	AG010142	80
AE310007	66	AE310108	83	AG010143	33
AE310008	68	AE310109	83	AG010147	99
AE310016	84	AE310110	83	AG010150SP	43
AE310017	84	AE310111	83	AG010164	73
AE310021	85	AE310112	83	AG010167	85
AE310022	85	AE310113	83	AG010168	85
AE310023	83	AE310119	84	AG010169	85

APT.	СТР.	APT.	СТР.	APT.	СТР.
AG010170	73	AI020097	77	AL010029	88
AG010180	79	AI020102	70	AL010038	92
AG010184B	19	AI020105	71	AL010039	89
AG010184C	19	AI020116	74	AL010043	92
AG010184D	19	AI020118	69	AL010053A	88
AG10001SP	43	AI020125	87	AL010060	76
AH020002	73	AI020126	77	AL010073	83
AI010005	71	AI020127	90	AL010088	88
AI010009	74	AI020128	90	AL010089	88
AI010012A	75	AI020131	75	AL010093	76
AI010017	74	AI020182	87	AL010113	95
AI010029	68	AI020184	88	AL010115	96
AI010030	76	AI020185	77	AL010116	96
AI010033	76	AI020186	87	AL010117	96
AI010035	87	AI020187	77	AL010133	89
AI010040	76	AI020220	96	AL010138	93
AI010045	94	AI030002	78	AL010156	95
AI010063	99	AI030007	82	AL010175	93
AI010069	89	AI030010	75	AL010176	94
AI010069A	89	AI030011	75	AL010177	93
AI010090	76	AI030014	71	AL010179	93
AI010104	76	AI030015A	75	AL010180	92
AI010115	87	AI030020	71	AL010183	92
AI010117	89	AI030022	68	AL010186	95
AI010127	91	AI030027	68	AL010187	92
AI010147	89	AI040011	76	AL010190	92
AI010149	89	AI040015	75	AL010193	90
AI010152	76	AI040018	84	AL010195	76
AI010166	95	AI040032	86	AL010196	94
AI010167	95	AI040039	90	AL010200	89
AI010169	87	AI040040	90	AL010201	91
AI010170	93	AI040041	91	AL010202	88
AI010171	93	AI040046	91	AL010203	89
AI010210	84	AI050001	77	AL010204	77
AI020015	74	AI050002	77	AL010205	93
AI020016	74	AI050003	78	AL010208	95
AI020019	74	AI050004	78	AL010209	87
AI020020	74	AI050004A	78	AL010211	86
AI020024	74	AI050008	77	AL010212	95
AI020025	74	AI050008-10	77	AL010218	93
AI020032	75	AI050009B	78	AL010222	88
AI020034	74	AI050010	78	AL010225	90
AI020036B	74	AI050024	79	AL010229	92
AI020039	74	AI050025	77	AL010235	77
AI020041	74	AI050043	77	AN010001	86
AI020043	84	AI050071T	87	AN010001D	86
AI020051	70	AI050076	78	AN010001B	86
AI020052	70	AI050077	78	AN010008A	68
AI020053	70	AI050077-S	58	AN010011	85
AI020054	71	AI050079	91	AN010022	86
AI020056A	75	AI050092	9	AN010023	86
AI020056B	75	AI050102	77	AN010029	86
AI020061	75	AI050103	91	AN010030	85
AI020063A	75	AI050107	94	AN010030A	85
AI020064A	71	AI050108	94	AN010041	86
AI020065	75	AI050110	78	AN010045	85
AI020065-1	75	AI050141	90	AN010046	85
AI020065-2	75	AI050154	77	AN010049	85
AI020065-3	75	AI050170	96	AN010054	78
AI020065-4	75	AI050175	94	AN010054N	78
AI020065-5	75	AI050183	90	AN010091B	94
AI020065-6	75	AI050211-A	79	AN010098	85
AI020065-1-1	75	AI050211-B	79	AN010108	69
AI020065-2-1	75	AI050211-C	79	AN010114	86
AI020065-2-2	75	AI050211-D	79	AN010118	88
AI020065-3-1	75	AI050211-E	79	AN010136	84
AI020065-3-2	75	AI060001	76	AN010137	84
AI020065-4-1	75	AI060006	76	AN010139	84
AI020065-4-2	75	AI060020	76	AN010145	84
AI020065-5-1	75	AI10002SP	43	AN010155	86
AI020065-6-1	75	AI10003SP	43	AN010159	91
AI020072	71	AL010016A	88	AN010185	84
AI020078	86	AL010022A	89	AN010190	85

APT.	СТР.	APT.	СТР.	APT.	СТР.
AN010202	91	C-7DW1	44	D150ADP14	15
AN010202B	91	C-7DW146	45	D165MN06M	25
AN010207A	85	C-A8	72	D165MN07M	25
AN010232	96	C-A11	72	D165MN08M	25
AN010235	96	C-A12	72	D165MN10M	25
AN010238	96	C-B5	72	D175H100	22
AN020022	77	C-DM1	45	D175H120	22
AN040019A	69	C-HA78S	45	D175H60	22
AN040035A	69	C-PC2	45	D175H70	22
AN040035B	70	D02AC07S	18	D175H80	22
AN040043A	70	D02AP08S	18	D175T30	22
AN040043N	70	D03P180	16	D175T40	22
AN040066	83	D03P2100	16	D175T45	22
AN040092	83	D03P238	16	D175T50	22
AN040120	69	D03P3125	16	D175T55	22
AN040173	96	D03P3150	16	D175T60	22
AN040213	97	D03PR06S	17	D20T06S	17
AN040214	97	D03S480	15	D232P2F	24
AN040219	96	D03S5125	15	D232P3F	24
AN040238	97	D03S6100	15	D270P2F	24
AN040264	96	D03S6150	15	D270P3F	24
AN040270	97	D03S638	15	D3750P08S	18
AN050011	83	D03S8150	15	D3750T06S	18
AN050020	97	D04P060	16	D3750T18S	18
AN050021	97	D04P138	16	D3765P08S	18
AN050023	87	D04P175	16	D70105SC	42
AN100002SP	43	D04P180	16	D70P175	16
AR020006	71	D04P2100	16	D70P2100	16
AR020009	71	D04P2150	16	D70P3125	16
AR020017	70	D04P238	16	D70P3150	16
AR020018	70	D04P275	16	D70PP10S	17
AR020019	71	D04P3125	16	D70S475	16
AR020022	71	D04P3150	16	D70S5100	16
AR020053A	71	D04PP08S	17	D70S6125	16
AR030001	71	D04PP08SP	42	D70S6150	16
AR030002	71	D04PP16	17	D70S8150	16
AR030024	79	D04S480	15	D70S8175	16
AR030034	72	D04S638	16	D70S8200	16
AR030046	72	D04S5125	16	D70S9175	16
AR030047	72	D04S5150	16	D70S9200	16
AR030058	30	D04S5200	16	D70S9250	16
AR030066	72	D04S575	16	D70S9300	16
AR040018	74	D04S6100	16	D70Z175	17
AR040043	82	D04S6150	16	D70Z2100	17
AR060001	79	D04S8150	16	D70Z3125	17
AR060002A	79	D10M30M06A	22	D71P060	16
AR060003	84	D10M30M08A	22	D71P1100	16
AR060007	79	D10M30M10A	22	D71P1150	16
AR060008	84	D10M30M12A	22	D71P1300	16
AR060009	84	D10M75M06A	22	D71P138	16
AR060010	79	D10M75M08A	22	D71P1400	16
AR060011	79	D10M75M09A	22	D71P175	16
AR060012	72	D10M75M10A	22	D71P180	16
AR060015	94	D10M75M12A	22	D71P2100	16
AR060020	79	D1100ADP14	15	D71P2150	16
AR060021	79	D1150ADP14	15	D71P2200	16
AR060024A	78	D125ADP14	15	D71P2250	16
AR060032	94	D125F5008A	22	D71P2300	16
AR060034	94	D125F6512A	22	D71P238	16
AR060038	78	D125F8012A	22	D71P2400	16
AR060039A	79	D125P1A	22	D71P3125	16
AR060043	82	D125P2A	22	D71P3150	16
AR060059	93	D125P3A	22	D71P3250	16
AR060063	84	D130H100	22	D71P3300	16
AS-0013	62	D130H120	22	D71P3400	16
AS-0013A2	62	D130H60	22	D71P3500	16
AS-0026	62	D130H70	22	D71P4200	16
AS-0049	62	D130H80	22	D71PP08S	17
AS-1205K	63	D130T30	22	D71S10250	16
C-3DH2	45	D130T40	22	D71S250	16
C-3DH203	45	D130T45	22	D71S2575	16
C-3DH262	45	D130T50	22	D71S360	16
C-6DA4	45	D130T55	22	D71S4100	16

APT.	СТР.	APT.	СТР.	APT.	СТР.
D71S4150	16	GM-02AP	65	H22S1140	19
D71S4200	16	GM-02BH	64	H22S115	19
D71S480	16	GM-02PF	65	H22S1170	19
D71S5125	16	GM-02PH	64	H22S1190	19
D71S5150	16	GM-02PM	64	H22S120	19
D71S5200	16	GM-02PP	65	H22S125	19
D71S5250	16	GM-03AF	64	H22S130	19
D71S5300	16	GM-03AH	64	H22S140	19
D71S538	16	GM-03AM	64	H22S150	19
D71S575	16	GM-03AP	65	H22S155	19
D71S6100	16	GM-03PH	64	H22S160	19
D71S6150	16	GM-03PM	64	H22S170	19
D71S6250	16	GM-04AF	64	H22S180	19
D71S6300	16	GM-04AH	64	H23S109S	20
D71S638	16	GM-04AM	64	H23S1100	19
D71S6400	16	GM-04AP	65	H23S1120	19
D71S8150	16	GM-04PM	64	H23S1140	19
D71S8175	16	H01M07S	20	H23S115	19
D71S8200	16	H01M07SF	20	H23S1170	19
D71S8250	16	H01MH118S	20	H23S1190	19
D71S8300	16	H01SM109S	19	H23S120	19
D71S8400	16	H02M109	19	H23S125	19
D71S8500	16	H02M112	19	H23S130	19
D71S9175	16	H02M114	19	H23S140	19
D71T5	17	H02M116	19	H23S150	19
D71T6	17	H02M117	19	H23S155	19
D71T7	17	H02M118	19	H23S160	19
D71T8	17	H02M119	19	H23S170	19
D71T9	17	H02M122	19	H23S180	19
D71T10	17	H02M124	19	JA-0001RK	62
D71T15	17	H02M127	19	JA-101	62
D71T20	17	H02SM107S	20	JA-102	62
D71T25	17	H02SM109S	20	JA-104	62
D71T27	17	H02MH118S	20	JA-507S-N(1.0)	60
D71T30	17	H02MH217S	20	JA-507S-N(1.5)	60
D71T40	17	H03SM107S	20	JA-507S-N(1.6)	60
D71T45	17	H03SM109S	20	JA-507S-N(1.8)	60
D71T50	17	H03S109S	CTP	JA-507S-N(2.0)	60
D71T109S	17	H03SS109S	20	JA-507S-N(2.5)	60
D71Z060	17	H05SM107S	20	JA-1205A	63
D71Z138	17	H06SA109S	21	JA-1205D	63
D71Z180	17	H06SA209S	21	JA-1205E	63
D71Z2100	17	H06SM107S	20	JA-3808A	63
D71Z238	17	H06SM109S	21	JA-3808AN	63
D71Z3125	17	H06W130	21	JA-3808B	63
D71Z3150	17	H06W140	21	JA-6111	60
D71Z4200	17	H06W150	21	JA-6111-NS10	60
D737134SV	42	H06W160	21	JA-6111-NS12	60
D77P238	16	H06W180	21	JA-6111-NS13	60
D77P2100	16	H06W1100	21	JA-6111-NS14	60
D77S638	16	H07M08SF	21	JA-6111-NS15	60
D77S6100	16	H07M09S	21	JA-6111-NS17	60
DB0309S	17	H0816S	21	JA-6111-NS23	60
DBT31B	23	H08M07S	21	JA-6111-NS25	60
DR0107S	19	H08MTP09S	21	JA-6111-NS30	60
DR0119S	19	H08S110S	21	JA-6111K	61
DR0152S	19	H08WT20	21	JA-6112	61
DR0219S	19	H08WT25	21	JA-6112-N05	61
DR0253S	19	H08WT30	21	JA-6112-N08	61
DV13P060	18	H08WT40	21	JA-6112-N10	61
DV13P180	18	H08WT45	21	JA-6112-N11	61
DV13P2100	18	H08WT50	21	JA-6112-N12	61
DV13P3150	18	H09MT06S	21	JA-6112-N15	61
DV13PP07S	18	H10121SV	42	JA-6823A	62
DV13S275	17	H10MB08S	21	JA-7253	63
DV13S4100	17	H10MB08SP	42	JAB-1017	52
DV13S5125	17	H10MT09S	22	JAB-1017-16	52
DV13S6150	17	H12S110S	21	JAB-1018	52
DV13S8175	17	H15M105S	22	JAB-1018-16	52
DV15109S	18	H20MT25	22	JA-C231SV	43
GM02AF	64	H22S109S	20	JAD-1027	55
GM-02AH	64	H22S1100	19	JAD-6234	55
GM-02AM	64	H22S1120	19	JAD-6234A	55

APT.	СТР.	APT.	СТР.	APT.	СТР.
JAD-6234A-RK.....	55	JAI-1056-45	48	JAT-0919V-RK1	59
JAD-6234-R	55	JAI-1114	47	JAT-1035	59
JAD-6249	55	JAI-1114-15	47	JAT-1035-1A	59
JAG-0903FM-24	56	JAI-1114-18	47	JAT-1035-1B	59
JAG-0903FM-31	56	JAI-1114-21	47	JAT-1035-1C	59
JAG-0903FMK	56	JAI-1114-22	47	JAT-1035-1D	59
JAG-0903RMK.....	56	JAI-1114-23	47	JAT-1035-1E	59
JAG-0903R-18.....	56	JAI-1114-25	47	JAT-1035-1F	59
JAG-0906FM	55	JAI-1114-26	47	JAT-1035-1G	59
JAG-0906FM-14	56	JAI-1114-27	47	JAT-1035-2G	60
JAG-0913FMK	56	JAI-1114-28	48	JAT-1041	59
JAG-0913RMK.....	56	JAI-1114-31.....	47	JAT-1041-16S	59
JAG-0913R-18.....	56	JAI-1114-32	48	JAT-1045	53
JAG-0976RM	56	JAI-1114-34S	47	JAT-1045-14.....	53
JAG-0976RM -20	56	JAI-1114-RK2	47	JAT-1058VT	59
JAG-6612	52	JAI-1114-RK3	47	JAT-360K	60
JAG-6612-RK	52	JAI-1138	49	JAT-501	60
JAG-6638	53	JAI-1138-35AS.....	50	JAT-507S	60
JAG-6638-19	53	JAI-1138-35BS.....	50	JAT-6004K	60
JAG-6638-RK	53	JAI-1138L	50	JAT-6421	53
JAG-6639	53	JAI-1138-RK	50	JAT-6421-13	53
JAG-6639-RK	53	JAI-6211	48	JAT-6421-33	53
JAH-303H-23	57	JAI-6211-13	48	JAT-6441-8A	58
JAH-303H-26	57	JAI-6211-34A	49	JAT-6441-8B	58
JAH-303HK	57	JAI-6211-34B	49	JAT-6441-8C	58
JAH-6833H	57	JAI-6211RK	49	JAT-6441-18	58
JAH-6833HK	57	JAI-6225	49	JAT-6441K	57
JAH-6833H-RK1	57	JAI-6225-38A	49	JAT-6904S	60
JA-HVLP-1080G	61	JAI-6225-8	49	JAT-6943	58
JA-HVLP-1080G-N10	61	JAI-6225-8B	49	JAT-6943A	59
JA-HVLP-1080G-N12	61	JAI-6225-RK	49	JAT-6946	58
JA-HVLP-1080G-N13	61	JAI-6279-43A	50	JAT-6946-14	58
JA-HVLP-1080G-N15	61	JAI-6279RK	50	JAT-6946-FA	58
JA-HVLP-1080G-N17	61	JAI-6280-12	50	JAT-6946-FB	58
JA-HVLP-1080G-N20	61	JA-LVLP-25G	61	JAT-6946-FC	58
JA-HVLP-1080G-N23	61	JA-LVLP-25G-N(1.0)	62	JAT-6946-FD	58
JA-HVLP-1080GK	61	JA-LVLP-25G-N(1.2)	62	JAT-6946-FE	58
JA-HVLP-1080GN14	61	JA-LVLP-25G-N(1.3)	62	JAT-6946-FS	58
JA-HVLP-6109	61	JA-LVLP-25G-N(1.4)	62	JAT-6946-B24T	58
JA-HVLP-6109-NS13	61	JA-LVLP-25G-N(1.5)	62	JAT-6946-B32T	58
JA-HVLP-6109-NS15	61	JA-LVLP-25G-N(1.6)	62	JAT6959A	60
JA-HVLP-6109-NS17	61	JA-LVLP-25G-N(1.8)	62	JAZ-0001A	64
JAI-0405-08S	50	JAR-1012	51	JAZ-0019	73
JAI-0405-RK	50	JAR-1012-17	51	JAZ-0070B	74
JAI-0501-09S	50	JAR-1012-28	51	JAZ-0070U	74
JAI-0501K	48	JAR-1012-RK	51	JAZ-0070W	74
JAI-0501-RK	50	JAR-1012-RK1.....	51	JAZ-0532	63
JAI-0803	49	JAR-1012-RT	51	JAZ-0533	63
JAI-0803-RKS	49	JAR-1013	51	JAZ-0534	63
JAI-0903-08S	50	JAR-1013-RK	51	JAZ-3714	57
JAI-0904-7S	50	JAR-1013-28	51	JAZ-3716	57
JAI-0963	45	JAR-6309A	51	JAZ-3944H	63
JAI-0964	48	JAR-6309A-22.....	51	JAZ-3945H	63
JAI-0964-105S	48	JAR-6309A-38.....	52	JAZ-6704	63
JAI-0964-304	48	JAR-6309A-RK	51	JAZ-6704A	63
JAI-0964-RK1	48	JAR-6309A-RT	52	JAZ-6704A-04	63
JAI-1044	46	JAR-6313	52	JAZ-6704A-06	64
JAI-1044-35	46	JAR-6313-28.....	52	JAZ-6704A-11	64
JAI-1044-42	47	JAR-6313-RK2.....	52	JAZ-6704A-14	64
JAI-1044-45	46	JAS-0010	53	JAZ-6704A-15	64
JAI-1044-53	46	JAS-0010-41	54	JAZ-6710	63
JAI-1044K	45	JAS-6531	54	JAZ-6710A	63
JAI-1044-RK2	46	JAS-6543	54	JAZ-6712	63
JAI-1054	46	JAS-6552	54	JAZ-6712A	63
JAI-1054-35	46	JAS-6552-42	54	JAZ-6714	63
JAI-1054-44	46	JAS-6552-RK	55	JAZ-6715	63
JAI-1054-46	46	JAS-6698-5HE.....	54	JAZ-6716	63
JAI-1054-47	46	JAS-6698-6HE.....	54	JAZ-7206A	82
JAI-1054-52	46	JAS-6698-6HE-RK	54	JAZ-7207A	82
JAI-1054-RK2	46	JAS-6698-RK	54	JAZ-7214E	64
JAI-1054-RK3	46	JAT-0115V	59	JAZ-7214F	64
JAI-1054-RK4	46	JAT-0115V-RK1	59	JAZ-7214I	64
JAI-1056	48	JAT-0919V	59	JAZ-7214J	64

APT.	СТР.	APT.	СТР.	APT.	СТР.
JAZ-7220B	64	P107	28	P5604	28
JAZ-7220BF	64	P1116	26	P5605	26
M05016	33	P1118	26	P5606	26
M07016	33	P116	26	P6106	29
M09100	33	P118	26	P6108	29
M091000	33	P1216	26	P6116	29
M09200	33	P1218	26	P6118	29
M09300	33	P1416	26	P6412	29
M09400	33	P146	26	P6414	29
M09500	33	P148	26	P6418	29
M09600	33	P1516	30	P6424	29
M10110	80	P156	29	P6430	29
M10210B	80	P1810	29	P6436	29
M10410A	80	P18012A	31	P7102	29
M10410B	80	P18012B	31	P7601	26
M11035	33	P18012C	31	P7602	26
M11045	33	P18012D	31	P7603	26
M11055	33	P2010LA	29	P7716	26
M21030	33	P2010RA	29	P7716R	26
M21040	33	P2010SA	29	P7719	26
M61110	33	P2208A	29	P7719R	26
M61112	33	P2210A	29	P8006	25
M61113	33	P2212A	29	P8007	25
M61116	33	P266	31	P8106	26
M61122	33	P2706	27	P82714SV	43
M61125	33	P2708	27	P8306	29
M63106S	33	P2710	27	P8606	29
M64105S	33	P2710SP	43	P8806	30
M645114SP	43	P2712	27	P9108	25
MF01001	73	P2716	27	P9508A	30
MF01002	73	P2803SP	43	P9508B	31
MF05S	72	P2810	27	P9508C	31
MFM06S	72	P28110	27	P9508D	31
MHS100AG	72	P28112	27	P9916A	31
MK2040	72	P2812	27	P9916B	32
MSH1214	44	P28210	27	P9916C	31
MSH1414	44	P28212	27	P9916D	32
MSH3814	44	P30M07C	27	P9920A	31
MTC1150	99	P30M10A	27	P9920B	32
MZ0001A	73	P30M10C	27	P9920BT	32
MZ0001B	73	P32M03S	28	P9920C	31
P0116	25	P32M05A	27	P9920D	32
P0117	25	P32M05C	27	PDF-32	65
P0118	25	P32M07A	27	PDF-33	65
P017	25	P32M10A	27	PDF-42	65
P018	25	P32M10C	27	PDF-43	65
P038	28	P36M06A	27	PDF-44	65
P046	28	P36M06C	27	PDF-64	65
P0516	29	P36M09A	27	PDF-66	65
P0518	29	P38M09A	28	PDM-22	65
P066	25	P38M11A	28	PDM-32	65
P066A	26	P4016	27	PDM-33	65
P068	25	P4309	29	PDM-43	65
P079	26	P4314	29	PDM-44	65
P0803SP	42	P4324	29	PDM-66	65
P0813SC	43	P4330	29	PFT-3	65
P0816	25	P4336	29	PMF-32	65
P0817	25	P52A10	28	PMF-42	65
P0818	25	P52C10	28	PMF-43	65
P086	25	P52D12	28	PMF-64	65
P087	25	P52M10	27	PMT-3	65
P087A	25	P53M06	27	PPG-1	65
P088	25	P53M11	27	PPG-2	65
P0916	28	P53M18	27	PPG-3	65
P0917	28	P54M08A	28	PPG-4	65
P0918	28	P5518	29	PPG-6	65
P097	28	P5524	29	PSV118S	38
P098	28	P5530	29	PSV120S	38
P098A	28	P5536	29	PV0510	30
P1016	28	P5542	29	PV0816	30
P1017	28	P5601	28	PV0817	30
P1026	29	P5602	28	PV0818	30
P106	28	P5603	28	PV1016	30

APT.	СТР.	APT.	СТР.	APT.	СТР.
PV1116	30	RD01	13	S03A8155	11
PV1118	30	RD01032S	23	S03A8160	11
PV4016	30	RD02	13	S03A8165	11
R0602RK	12	RD02040S	24	S03A8170	11
R0603RK	12	RD03	12	S03A8175	11
R0604RK	12	S03A3112S	9	S03A8176	11
R1206N	13	S03A3DT	15	S03A8178	11
R1206N-R	13	S03A4DT	15	S03A8180	11
R1206-R	12	S03A401SP	43	S03A8190	11
R12081	13	S03A4109	9	S03A8A6	15
R12082	13	S03A4110	9	S03A8E08	14
R12082-R	12	S03A4111	9	S03A8E10	14
R19H310S	4	S03A4111S	9	S03A8E13	14
R2902	12	S03A4112	9	S03AD3108S	9
R2902A	12	S03A4113	9	S03AD4109	10
R2902B	12	S03A4114	9	S03AD4110	10
R2902RK	12	S03A4115	9	S03AD4111S	10
R2903	12	S03A4116	9	S03AD4112	10
R2903A	12	S03A4117	9	S03AD4113	10
R2903B	12	S03A4118	9	S03AD4114	10
R2903RK	12	S03A4119	9	S03AD4115	10
R2904	12	S03A4121	9	S03AD4117	10
R2904A	12	S03A4122	9	S03AD4119	10
R2904B	12	S03A4123	9	S03AD4121	10
R2904RK	12	S03A4124	9	S03AD4122	10
R3402	13	S03A4127	9	S03AD4124	10
R3402RK	14	S03A4130	9	S03AD4127	10
R3403	13	S03A4132	9	S03AD4130	10
R3403RK	14	S03A4A6	15	S03AD4132	10
R3404	13	S03A4E4	14	S03AD4136	10
R3404RK	14	S03A4E6	14	S03AD4303S	10
R3502	13	S03A4U4	15	S03AD4317	10
R3503	13	S03A4U6		S03AD4319	10
R3504	13	15S03A4U8		S03AD4321	10
R3602	12	15S03A6108S	10	S03AD6117	10
R3602RK	13	S03A6117	10	S03AD6119	10
R3603	12	S03A6119	10	S03AD6120S	10
R3603RK	13	S03A6121	10	S03AD6121	10
R3604	12	S03A6122	10	S03AD6122	10
R3604RK	13	S03A6124	10	S03AD6124	10
R3702	12	S03A6127	10	S03AD6127	10
R3703	12	S03A6130	10	S03AD6130	10
R3704	12	S03A6132	10	S03AD6132	10
R3802	12	S03A6133	10	S03AD6133	10
R3803	12	S03A6134	10	S03AD6135	10
R3804	12	S03A6135	10	S03AD6136	10
R3904RK	12	S03A6136	10	S03AD6138	10
R4102	12	S03A6138	10	S03AD6141	10
R4103	12	S03A6141	10	S03AD6144	10
R4104	12	S03A6144	10	S03AD6146	10
R4202	12	S03A6146	10	S03AD6150	10
R4402	12	S03A6150	10	S03AD8124	11
R4602	12	S03A6155	10	S03AD8127	11
R4603	12	S03A6165	10	S03AD8130	11
R4604	12	S03A6170	10	S03AD8132	11
R5103	14	S03A6A4	15	S03AD8133	11
R5103RK	14	S03A6A8	15	S03AD8134	11
R5104	14	S03A6E06	14	S03AD8135	11
R5104RK	14	S03A6E10	14	S03AD8136	11
R5502	13	S03A8109S	11	S03AD8141	11
R5502-RK	13	S03A8124	11	S03AD8146	11
R5504	13	S03A8127	11	S03AD8150	11
R5504-RK	13	S03A8130	11	S03AD8155	11
R5503	13	S03A8132	11	S03AD8160	11
R6602	13	S03A8133	11	S03AD8165	11
R6603	13	S03A8134	11	S03AD8170	11
R6604	13	S03A8135	11	S03AD8175	11
R6802	13	S03A8136	11	S04H-D13010S	23
R6802RK	13	S03A8138	11	S04H-D23010S	23
R6803	13	S03A8141	11	S04H2104	6
R6803RK	13	S03A8144	11	S04H21045	6
R6804	13	S03A8146	11	S04H2105	6
R6804RK	13	S03A8150	11	S04H21055	6

APT.	СТР.	APT.	СТР.	APT.	СТР.
S04H2106	6	S04H4728SP	42	S04H6336	8
S04H2107	6	S04H4908	8	S04H6338	8
S04H2108	6	S04H4909	8	S04H6340	8
S04H2109	6	S04H4910	8	S04H6341	8
S04H2110	6	S04H4911	8	S04H6346	8
S04H2111	6	S04H4912	8	S04H6350	8
S04H2112	6	S04H4913	8	S04H6422S	40
S04H2113	6	S04H4914	8	S04H6615S	40
S04H2114	6	S04H4915	8	S04H8136	8
S04H2118S	38	S04H4916	8	S04H8138	8
S04H2125S	38	S04H4917	8	S04H8141	8
S04H2141S	38	S04H4918	8	S04H8146	8
S04H2715S	38	S04H4919	8	S04H8150	8
S04H2721S	38	S04H4920	8	S04H8154	8
S04H3106	7	S04H4921	8	S04H8155	8
S04H3107	7	S04H4922	8	S04H8158	8
S04H3108	7	S04H4923	8	S04H8160	8
S04H3109	7	S04H4924	8	S04H8163	8
S04H3110	7	S04H4925	8	S04H8165	8
S04H3111	7	S04H4926	8	S04H8167	8
S04H3112	7	S04H4927	8	S04H8170	8
S04H3113	7	S04H4928	8	S04H8171	8
S04H3114	7	S04H4929	8	S04H8175	8
S04H3115	7	S04H4930	8	S04H8177	8
S04H3116	7	S04H4932	8	S04H8180	8
S04H3117	7	S04H4934	8	S04HD2104	6
S04H3118	7	S04H4936	8	S04HD21045	6
S04H3119	7	S04H524127S	35	S04HD2105	6
S04H3120	7	S04H524128S	35	S04HD21055	6
S04H3120S	39	S04H524142S	35	S04HD2106	6
S04H3121	7	S04H52460S	34	S04HD2107	6
S04H3122	7	S04H52477S	34	S04HD2108	6
S04H3124	7	S04H52478S	34	S04HD2109	6
S04H3125S	39	S04H52482S	34	S04HD2110	6
S04H3141S	39	S04H52483S	34	S04HD2111	6
S04H3157S	39	S04H52494S	34	S04HD2112	6
S04H3157SP	41	S04H6119	8	S04HD2113	6
S04H3536S	33	S04H6121	8	S04HD4108	7
S04H4108	7	S04H6321S	40	S04HD4109	7
S04H4109	7	S04H6122	8	S04HD4110	7
S04H4110	7	S04H6123	8	S04HD4111	7
S04H4111	7	S04H6124	8	S04HD4112	7
S04H4112	7	S04H6126	8	S04HD4113	7
S04H4113	7	S04H6127	8	S04HD4114	7
S04H4114	7	S04H6128	8	S04HD4115	7
S04H4115	7	S04H6129	8	S04HD4116	7
S04H4116	7	S04H6130	8	S04HD4117	7
S04H4117	7	S04H6132	8	S04HD4118	7
S04H4118	7	S04H6133	8	S04HD4119	7
S04H4119	7	S04H6134	8	S04HD411S	7
S04H4120	7	S04H6135	8	S04HD4120	7
S04H4121	7	S04H6136	8	S04HD4121	7
S04H4122	7	S04H6138	8	S04HD4122	7
S04H4123	7	S04H6141	8	S04HD4123	7
S04H4124	7	S04H6146	8	S04HD4124	7
S04H4125	7	S04H6150	8	S04HD4127	7
S04H4125S	40	S04H6152	8	S04HD4128	7
S04H4126	7	S04H6155	8	S04HD4130	7
S04H4127	7	S04H6160	8	S04HD4132	7
S04H4128	7	S04H6165	8	S04HD4366SV	41
S04H4129	7	S04H6170	8	S04HD4708	8
S04H4130	7	S04H624101S	34	S04HD4709	8
S04H4131SP	42	S04H6315SA	40	S04HD4710	8
S04H4132	7	S04H6319	8	S04HD4711	8
S04H4134	7	S04H6321	8	S04HD4712	8
S04H4136	7	S04H6321S	40	S04HD4713	8
S04H419S	39	S04H6322	8	S04HD4714	8
S04H45121SV	41	S04H6324	8	S04HD4715	8
S04H4524S	39	S04H6327	8	S04HD4716	8
S04H4524SP	41	S04H6327S	40	S04HD4717	8
S04H4724S	39	S04H6330	8	S04HD4718	8
S04H4726S	40	S04H6332	8	S04HD4719	8
S04H4728S	40	S04H6334	8	S04HD4720	8

APT.	СТР.	APT.	СТР.	APT.	СТР.
S04HD4721	8	S07H4360	24	S22H21130RK	11
S04HD4722	8	S07H4370	24	S22H21150	11
S04HD4723	8	S07H440	24	S22H31200	11
S04HD4724	8	S07H445	24	S22H31200RK	11
S04HD4725	8	S07H450	24	S22H41375	11
S04HD4726	8	S07H460	24	S22H41375RK	11
S04HD4727	8	S07H470	24	S22H41450	11
S04HD4728	8	S08H208S	22	S22H41450RK	11
S04HD4729	8	S08H2H8S	22	S22H41600	11
S04HD4730	8	S08H2S8S	22	S22H41600RK	11
S04HD4732	8	S08H2ST8S	23	S22H6500	11
S05A408S	25	S09A3T20	25	S23H21110	11
S05A4H6	25	S09A3T25	25	S23H21130	11
S05A4H8	25	S09A3T27	25	S23H31200	11
S05A4H9	25	S09A3T40	25	S23H41250	11
S05A4H10	25	S09A44T55	24	S23H41300	11
S05A4H12	25	S09H205	24	S23H6450	11
S05A4H14	25	S09H206	24	S23H6500	11
S05A4H17	25	S09H404	24	S23H8660	11
S05A4H19	25	S09H405	24	S24H250	14
S05H3259S	37	S09H406	24	S24H2100	14
S05H3259SM	37	S09H410	24	S24H2150	14
S05H4113S	8	S09H412	24	S24H3150	14
S05H4213S	8	S09H414	24	S24H3300	14
S05H4219S	40	S09H4304	24	S24H450	14
S05H48107S	34	S09H4305	24	S24H475	14
S05HD4113S	7	S09H4306	24	S24H4125	14
S05HD4213S	7	S09H4307	24	S24H4224	14
S06A408S	25	S09H4308	24	S24H4230	14
S06A4T30	25	S09H4310	24	S24H4236	14
S06A4T40	25	S09H4312	24	S24H4250	14
S06A4T45	25	S09H4314	24	S24H6100	14
S06A4T50	25	S09H4316	24	S24H6200	14
S06A4T55	25	S10H255	24	S24H6400	14
S06A4T60	25	S11H202	24	S24H8200	14
S06H204	8	S11H304	24	S24H8400	14
S06H205	8	S11H404	24	S25H414	11
S06H206	8	S15H240	14	S26H2150	11
S06H207	8	S15H356	14	S25H4300	11
S06H208	8	S15H472	14	S27H2	14
S06H210	8	S15H6109	14	S27H3	14
S06H308	9	S15G2	15	S27H4	14
S06H310	9	S15G3	15	S28H08S	14
S06H311	9	S15G4	15	S29H2180S	23
S06H312	9	S16H304	15	S29H4111S	23
S06H314	9	S16H403	15	S29H4115S	23
S06H316	9	S16H1034	15	S29H4135S	23
S06H318	9	S16H1234	15	S29H4140S	23
S06H320	9	S16H1238	15	S29H4142SM	23
S06H410	9	S16H1438	15	S29H4215S	23
S06H411	9	S16H3410	15	S40H108	9
S06H412	9	S16H3412	15	S40H109	9
S06H414	9	S16H3812	15	S40H110	9
S06H414S	9	S16H3814	15	S40H111	9
S06H416	9	S17H4116	9	S40H112	9
S06H418	9	S17H4121	9	S40H113	9
S06H420	9	S17M4116	9	S40H114	9
S06H422	9	S17M4121	9	S41H0812	9
S06H424	9	S18AD4103S	10	S41H0813	9
S06H427SP	42	S18AD4117	10	S41H41	11
S07H227	24	S18AD4119	10	S41H612	11
S07H420	24	S18AD4121	10	S41H618	11
S07H425	24	S21H2150	14	S41H630T	11
S07H427	24	S21H21100	14	S42H410	14
S07H430	24	S21H21150	14	S43H210	14
S07H4320	24	S21H21250	14	S68H2103	6
S07H4325	24	S21H31150	14	S68H2104	6
S07H4327	24	S21H31250	14	S68H2104S	6
S07H4330	24	S21H4150	14	S68H2105	6
S07H4340	24	S21H4175	14	S68H2105S	6
S07H4345	24	S21H41125	14	S68H2106	6
S07H4350	24	S21H41250	14	S68H2107	6
S07H4355	24	S22H21130	11	S68H2108	6

APT.	СТР.	APT.	СТР.	APT.	СТР.
S68H2109	6	T21100N	98	W241012	4
S68H2110	6	T21100N-R	98	W24106S	4
S68H2111	6	T21200N	98	W241113	4
S68H2112	6	T21200N-R	98	W241213	4
S68H2113	6	T21340N	98	W241214	4
S44H2206	15	T21340N-R	98	W241314	4
S44H4110	15	T21750N	98	W241417	4
S44H4208	15	T21750N-R	98	W241617	4
S50H2106	24	T27010N	98	W241719	4
S50H4106	24	T27020N	98	W241722	4
S50H4117	24	T27021N	98	W241819	4
S51H404	24	T27030N	98	W241922	4
S63H4310	90	T27031N	98	W242123	4
S63H4910	90	T27060N	98	W242224	4
S64H4212	90	T271000N	98	W242427	4
S68H2141S	39	T271001N	98	W242528	4
S68H3109	7	T27100N	98	W243032	4
S68H3110	7	T27101N	98	W24A10606	5
S68H3111	7	T271500N	98	W24A10707	5
S68H3112	7	T271500N-RK	98	W24A10808	5
S68H3113	7	T272000N	98	W24A10909	5
S68H3114	7	T272000N-RK	98	W24A11010	5
S68H3115	7	T27200N	98	W24A11111	5
S68H3116	7	T27340N	98	W24A11212	5
S68H3117	7	T27600N	98	W24A11313	5
S68H3118	7	T27800N	98	W24A11414	5
S68H3119	7	T27801N	98	W24A11515	5
S68H3126S	39	T27-D2R	98	W24A11616	5
S68H4114	7	T27-D3R	98	W24A11717	5
S68H4115	7	T27-D4R1	98	W24A11818	5
S68H4116	7	T27-D4R2	98	W24A11919	5
S68H4117	7	T27-D6R	98	W24A12121	5
S68H4118	7	T27-D8R	98	W24A12222	5
S68H4119	7	T30200NS	98	W24A12424	5
S68H4120	7	V1000	32	W24A12727	5
S68H4121	7	V1001	32	W25108S	2
S68H4122	7	V1002	32	W250607	2
S68H4123	7	V1002-RK	32	W250608	2
S68H4124	7	V1003-RK	32	W250810	2
S68H4127	7	V1004	32	W251011	2
S68H4127S	40	V1005	32	W251012	2
S68H4130	7	V1102	32	W250113	2
S68H4132	7	V1402	30	W251213	2
S68H523411S	37	V1403	30	W251214	2
T04060	97	V1501	30	W251415	2
T04060A	97	V1505	30	W251417	2
T04060A-R	97	V2102	32	W251617	2
T04060-R	97	V2102-RK	32	W251719	2
T04061	97	W230608	2	W251819	2
T04061-R	97	W230809	2	W251922	2
T04080	97	W230810	2	W252123	2
T04080-R	97	W23108S	2	W252224	2
T04150	97	W23108ST	41	W252326	2
T04150-R	97	W231011	2	W252427	2
T04250	97	W231012	2	W252528	2
T04250-R	97	W231113	2	W252730	2
T04300	97	W231213	2	W252732	2
T04300-R	97	W231214	2	W253032	2
T04500	97	W231415	2	W253236	2
T04500-R	97	W231617	2	W253641	2
T04700	97	W231719	2	W254650	2
T06150-R	97	W231819	2	W26106	3
T07210N-R	97	W231921	2	W26107	3
T094602	98	W231922	2	W26108	3
T094602-RK1	98	W232123	2	W26109	3
T096801	99	W232426	2	W26110	3
T096801-RK1	99	W232427	2	W26111	3
T21025N	98	W232528	2	W26112	3
T21025N-R	98	W233032	2	W26112S	3
T21050N	98	W240809	4	W26112SA	3
T21050N-R	98	W240810	4	W26113	3
T211000N	98	W240911	4	W26114	3
T211000N-R	98	W241011	4	W26114S	3

W26115	3	W292024	2	W611618	2
W26116	3	W43A0607	6	W611719	2
W26116S	3	W43A0809	6	W612224	2
W26117	3	W43A1012	6	W6510810	6
W26118	3	W43A106S	6	W6511012	6
W26119	3	W43A107SP	41	W6511113	6
W26116ST	41	W43A1213	6	W6511214	6
W26120	3	W43A1214	6	W6511315	6
W26121	3	W43A1415	6	W6511417	6
W26122	3	W43A1417	6	W6511517	6
W26123	3	W43A1617	6	W6511618	6
W26124	3	W43A1719	6	W6511719	6
W26125	3	W43A1819	6	W6511922	6
W26126	3	W45107S	4	W66108	5
W26126S	3	W45108	4	W66109	5
W26127	3	W45108S	4	W66110	5
W26128	3	W45109	4	W66111	5
W26129	3	W45110	4	W66112	5
W26130	3	W45110S	5	W66113	5
W26132	3	W45111	4	W66114	5
W26133	3	W45112	4	W66115	5
W26134	3	W45113	4	W66116	5
W26136	3	W45114	4	W66117	5
W26138	3	W45115	4	W66118	5
W26141	3	W45116	4	W66119	5
W26145	3	W45117	4	W680809	5
W26146	3	W45117S	4	W680810	5
W26150	3	W45118	4	W681011	5
W26155	3	W45119	4	W68106S	5
W26160	3	W45122	4	W681213	5
W26406	3	W45124	4	W681415	5
W26408	3	W45127	4	W681618	5
W26410	3	W45130	4	W681719	5
W264108PRS	3	W45132	4	W69116S	3
W26411	3	W45136	4	W72122	2
W26413	3	W45308S	4	W72124	2
W26414	3	W45316S-AD12	15	W72127	2
W26414S	3	W45316S-AD14	15	W72130	2
W26416	3	W45316S-AD34	15	W72132	2
W26417	3	W45316S-AD38	15	W72134	2
W26419	3	W45508S	4	W72136	2
W26421	3	W45516S	4	W72138	2
W26422	3	W53108	3	W72141	2
W26424	3	W53109	3	W72146	2
W26425	3	W53109	3	W72150	2
W26427	3	W53110	3	W72155	2
W26430	3	W53111	3	W72160	2
W26432	3	W53112	3	W72170	2
W27AE8	5	W53113	3	W77A124	2
W27AK8	6	W53114	3	W77A127	2
W27AL8	6	W53115	3	W77A130	2
W27AL10	6	W53116	3	W77A132	2
W27AR8	6	W53117	3	W77A136	2
W27AR10	6	W53118	3	W77A138	2
W27AS6	5	W53119	3	W77A141	2
W27AS8	5	W60108	5	W77A146	2
W27AS10	5	W60110	5	W77A150	2
W27AS12	5	W60111	5	W77A155	2
W27AT6	5	W60112	5	W77A160	2
W27AT8	5	W60113	5	W77A165	2
W27AT10	5	W60114	5	W77H01	2
W27AT12	5	W60115	5	W77H02	2
W2808	6	W60117	5	W77H03	2
W2810	6	W60118	5	W77H04	2
W2812	6	W60119	5	W84108S	4
W2814	6	W60122	5	WP7135	5
W2818	6	W60124	5	WP7150	5
W2824	6	W60246139SV	41	WP7180	5
W2836	6	W610810	2	WP7120	5
W2848	6	W61106S	2	WP71180	5
W290608	2	W611011	2		
W290711	2	W611012	2		
W291012	2	W611214	2		
W291418	2	W611315	2		
W291622	2	W611417	2		

ГАРАНТИЙНЫЕ ОБЯЗАТЕЛЬСТВА

Инструмент компании JONNESWAY ENTERPRISE CO., LTD. Professional tools series является инструментом класса PROFESSIONAL, применяется для производства работ по сборке, ремонту и обслуживанию продукции машиностроения персоналом, имеющим соответствующую квалификацию, знакомым с правилами техники безопасности, условиями эксплуатации и навыками работы.

На изделия JONNESWAY распространяется понятие «ПОЖИЗНЕННАЯ ГАРАНТИЯ», то есть, объявление неограниченного срока поддержания гарантийных обязательств весь срок эксплуатации, а именно, замены вышедшего из строя инструмента в случае использования производителем **некачественных материалов или нарушения технологии в процессе его производства**. Другими словами: подлежит замене инструмент, имеющий дефект, обнаруженный или возникший в результате нарушений при производстве и делающий невозможным дальнейшее использование инструмента.

Не подлежат обслуживанию по гарантийным условиям изделия, вышедшие из строя в результате:

- **Нагрузок, превышающих расчетные;**
- **Воздействий, не связанных с выполнением основных функций изделия;**
- **Нарушений правил хранения и применения;**
- **Естественного износа.**

В ЭТОЙ СВЯЗИ ПРОИЗВОДИТЕЛЬ НАСТОЯТЕЛЬНО РЕКОМЕНДУЕТ:



а) Не использовать насадки для ручного привода с механизированным инструментом;

б) Не использовать насадки для механизированного инструмента с ручным приводом;

в) Не наращивать рычаг привода или ключа;



г) Не наносить удары по телу ключа или привода другими предметами;

д) Не допускать падения инструмента с большой высоты на твердую поверхность;

е) Не допускать длительное хранение инструмента в условиях высокой влажности или иных агрессивных к материалам изделия сред;



ж) Не допускать самостоятельного ремонта и регулировок инструмента в период гарантийного срока;

з) По окончании работ очищать инструмент от загрязнений.

Вставки-биты являются расходным материалом, гарантия на них не распространяется, равно как и на торцевые насадки (головки с вставками, составные и цельные), ударные и для ручного привода, предназначенные для обслуживания крепежа с внутренним рабочим профилем.

Гибкие удлинители, неспособные, в силу своих конструктивных особенностей, передавать большой крутящий момент, также не подлежат обслуживанию по гарантийным условиям.

Инструменты ударно-режущего действия и рабочие поверхности отверток и шарнирно-губцевого инструмента в случае износа обмену по гарантии не подлежат.

На инструмент, имеющий в своей конструкции кинематическую схему, распространяется понятие «ограниченной гарантии» в связи с сокращенным сроком эксплуатации, связанным с повышенным износом при использовании. Данный срок определен в 12 месяцев с начала эксплуатации. Начало эксплуатации определяется по дате продажи, указанной в гарантийном талоне JONNESWAY® продавцом инструмента. Инструмент, вышедший из строя в течение гарантийного срока, принимается на рекламацию в соответствии с Законом «О защите прав потребителя».

Претензии по данной гарантии не принимаются к рассмотрению в случаях невозможности подтверждения квалификации пользователя, наличия признаков проведения ремонтных работ изделий, осуществлявшихся неуполномоченными на это лицами, изменения конструкции или самостоятельной установки неоригинальных компонентов и деталей изделий.

Производитель оставляет за собой право определения причины выхода из строя изделия (из-за некачественного материала, человеческого фактора или по иным причинам).

Права по настоящей гарантии ограничиваются первоначальным потребителем и не распространяются на последующих.



ВНИМАНИЕ!

1



Не используйте торцевые головки, карданные шарниры, удлинители и другой ручной инструмент с пневматическим инструментом.

2



Не наращивайте рычаг ключей, трещоточных рукояток и не используйте молоток для увеличения момента.

3



Не используйте отвёртку как монтировку, зубило или керн.

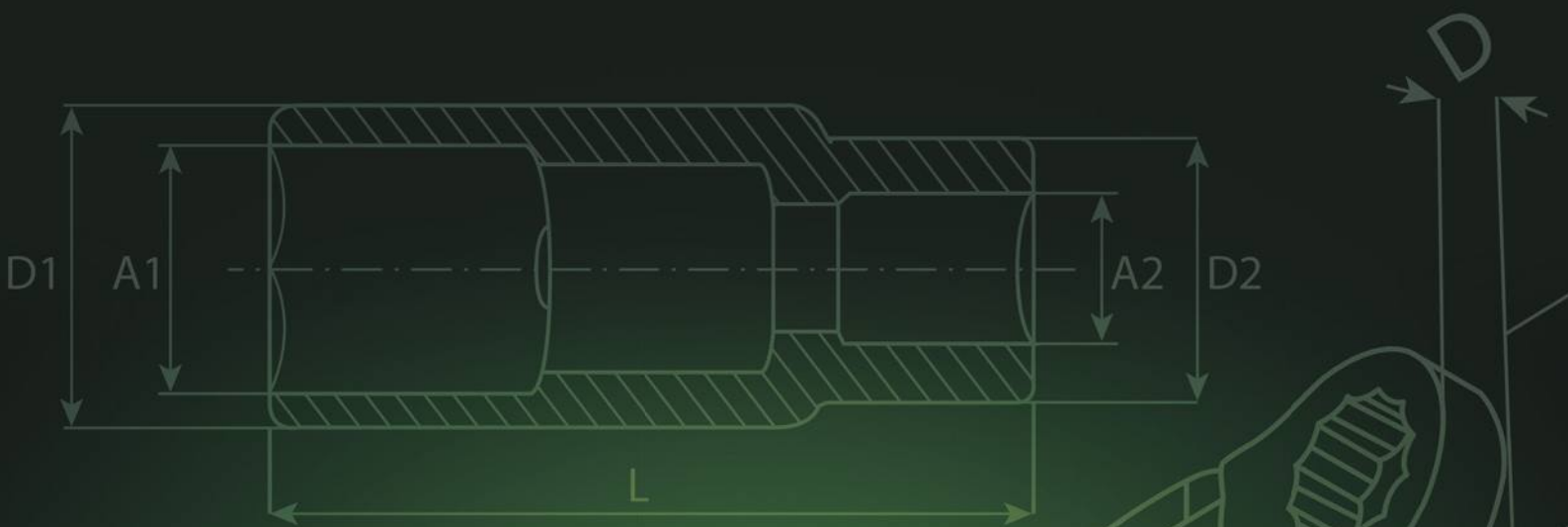

Где купить:

ООО "КОМПАНИЯ ОПТУЛС"

г.Москва, ул.Бирюлёвская, д.53, корп. 2, офис 113

Tel.: +7 (495) 646-00-96

E-Mail: sale@opttools.ru

Internet: www.opttools.ru

