

HEYTEC

TOOLS

www.heytec-tools.de



Ваш поставщик:
ООО "КОМПАНИЯ ОПТУЛС"
Москва, ул.Иловайская, д.3
Тел.: +7 (495) 646-00-96
sale@opttools.ru
www.opttools.ru

HEYCO-WERK Telefon: +49 (0) 21 91 / 205 - 0
Heynen GmbH & Co. KG Fax: +49 (0) 21 91 / 205 - 266
Birgden III / 1 E-Mail: info@heyco.de
D-42855 Remscheid Internet: www.heyco.de



ИНСТРУМЕНТ ДЛЯ УМНЫХ!



HEYTEC

TOOLS

www.heytec-tools.de

Победитель выглядит так!

That's how winners present themselves!

Различие кроется в деталях Инструмент для умных

The details make the difference Tools for clever people

HEYTEC

TOOLS

www.heytec-tools.de

Домашний мастер
4/10
Практика Высший класс
ПОБЕДИТЕЛЬ ТЕСТА

| | |
|---------------------------------|------------------|
| Производитель: | Heyco, Remscheid |
| Hotline: | 02191 2090 |
| Web-сайт: | www.heyco.de |
| Баллы: | |
| Шурупверт: | 15% 1,4 |
| Гачный ключ: | 15% 1,1 |
| Трициклы/наборы биток: | 25% 1,5 |
| Ключи: | 15% 1,2 |
| Использование (набор): | 10% 1,4 |
| Оснащение: | 20% 1,9 |
| Оценка: | 1,3 |
| ☐ Без отдельных частей/выполота | |
| ● Вес | |

Высший класс
1,3

| | |
|---|--|
| Heytec | Выбор с термически обработанной, 104 сор. динита |
| Изготовитель: | Heyco, Remscheid |
| Телефон: | 021 91 / 2 05-0 |
| Веб-сайт: | www.heyco.de |
| Оценки | |
| + Фунтлер защита прокладкой | |
| + Удлинитель с шестеряным приводом | |
| + Ручка для насадок | |
| Баллы | |
| Функциональность: | 20% 1,2 |
| Точность: | 20% 1,5 |
| Термиче. головки: | 20% 1,2 |
| Использование: | 10% 1,2 |
| Комплектация: | 10% 1,3 |
| ВЫСШИЙ КЛАСС | |
| Heimwerker Praxis | 1,3 |
| Ausgabe 3/2008 | |
| © Qualitätsservice, merano - erlangen, merano | |



| | |
|-----------------------------------|--------------------|
| Heytec | Теленки-мастерские |
| Изготовитель: | Heyco, Remscheid |
| Телефон: | 0 21 91 / 2 05-0 |
| Веб-сайт: | www.heyco.de |
| Оценки | |
| + Фиксация выдвижных ящиков | |
| + Окраска внутренних поверхностей | |
| + Устойчивость | |
| Баллы | |
| Применение: | 40% 2,0 |
| Удобство: | 40% 1,5 |
| Оснащение: | 20% 1,0 |
| ВЫСШИЙ КЛАСС | |
| Heimwerker Praxis | 1,6 |
| Ausgabe 1/2008 | |

1,6



selbst ist der Mann
Das Heimwerker-Magazin
PRAXISTEST
ПОБЕДИТЕЛЬ ТЕСТА



61-tlg./ед.



45-tlg./ед.



21-tlg./ед.



28-tlg./ед.



72 Zähne/teeth/dents/зуба



| | | | | | |
|------|-----|-----|-----|----|----|
| TX8 | 10 | 15 | 20 | 25 | 27 |
| TX30 | 40 | HW3 | 4 | 5 | 6 |
| FD4 | 5.5 | 7 | PD1 | 2 | 3 |
| E-10 | E6 | E7 | E8 | E9 | E4 |



Werkzeuge

Tools

Outils

Инструменты

02 - 12



14 - 35



39 - 55



56 - 71

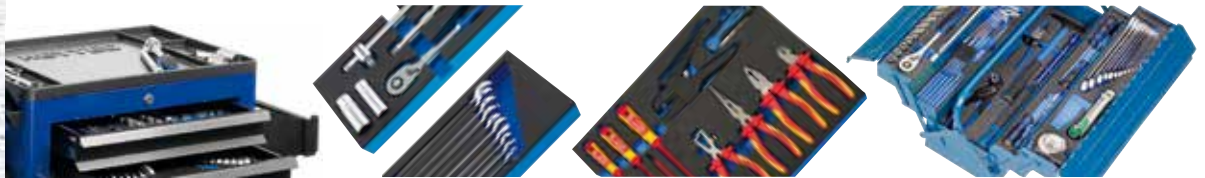

72 - 85



87 - 96



97 - 112



114 - 123

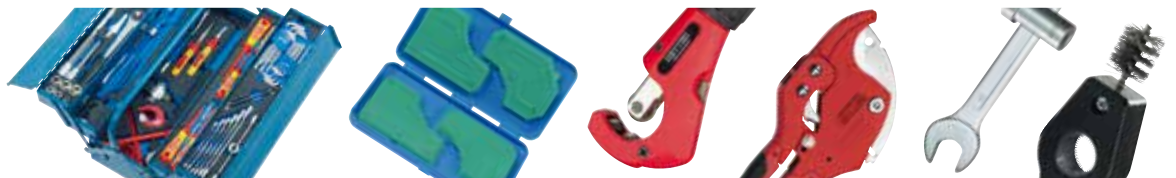

125 - 133



134 - 140

Nummernliste

Verkaufs-, Lieferungs- und Zahlungsbedingungen

Abkürzungen, Symbole und Hinweise

Art. No./Seite · Code-No./EAN No.

Numerical List

Terms of Sale, Delivery and Payment

Abbreviations, symbols and notes

art.-no./page · Code-No./EAN No.

Liste numérique

Conditions de vente, de livraison et de paiement

Abréviations, symboles et définitions

art.-no./page · Code-No./EAN No.

Указатель номеров

Условия продажи, поставки и оплаты

Сокращения, условные обозначения, указания

№ артикула/стр. № кода/EAN

50800

Doppelmaulschlüssel

Chrom-Vanadium, verchromt,
DIN 3110 / ISO 1085

Double ended
open jaw wrenches

Chrome-Vanadium, chromium
plated, DIN 3110 / ISO 1085





Clés à fourche

Chrome-Vanadium, chromés,
DIN 3110 / ISO 1085

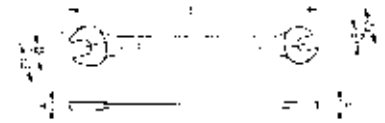
Рожковый ключ
двусторонний

Хромованадиевая сталь,
хромированный
DIN 3110 / ISO 1085



| Bestell-No./ № для заказа |  M/M |  mm | H mm | D1 mm | D2 mm |  g |  |
|------------------------------|---|--|---------|----------|----------|---|---|
| 50800060780 | 6 x 7 | 122 | 3,6 | 15,7 | 17,7 | 18 | 10 |
| 50800080980 | 8 x 9 | 140 | 3,9 | 20,8 | 22,9 | 32 | 10 |
| 50800081080 | 8 x 10 | 140 | 3,9 | 20,8 | 22,9 | 32 | 10 |
| 50800101180 | 10 x 11 | 156 | 4,8 | 23,9 | 26,9 | 54 | 10 |
| 50800101380 | 10 x 13 | 172 | 5,3 | 28,0 | 31,0 | 67 | 10 |
| 50800111380 | 11 x 13 | 172 | 5,5 | 28,0 | 29,8 | 75 | 10 |
| 50800121380 | 12 x 13 | 172 | 5,3 | 28,0 | 31,0 | 61 | 10 |
| 50800131580 | 13 x 15 | 190 | 5,7 | 32,5 | 34,9 | 89 | 10 |
| 50800131780 | 13 x 17 | 204 | 5,9 | 32,1 | 38,2 | 110 | 10 |
| 50800141580 | 14 x 15 | 190 | 5,7 | 32,5 | 34,9 | 90 | 10 |
| 50800161780 | 16 x 17 | 204 | 5,9 | 36,1 | 39,2 | 105 | 10 |
| 50800161880 | 16 x 18 | 204 | 5,9 | 36,1 | 39,2 | 115 | 10 |
| 50800171980 | 17 x 19 | 223 | 6,5 | 40,2 | 42,3 | 155 | 10 |
| 50800181980 | 18 x 19 | 223 | 6,5 | 40,2 | 42,3 | 150 | 10 |
| 50800192280 | 19 x 22 | 236 | 6,8 | 44,9 | 48,4 | 190 | 10 |
| 50800202280 | 20 x 22 | 236 | 6,8 | 44,9 | 48,4 | 185 | 10 |
| 50800212380 | 21 x 23 | 250 | 7,3 | 47,4 | 51,5 | 265 | 5 |
| 50800242780 | 24 x 27 | 265 | 7,8 | 52,5 | 58,6 | 310 | 5 |
| 50800252880 | 25 x 28 | 280 | 8,1 | 55,2 | 61,3 | 350 | 5 |
| 50800273080 | 27 x 30 | 280 | 8,1 | 58,6 | 64,4 | 355 | 5 |
| 50800303280 | 30 x 32 | 302 | 8,6 | 64,8 | 70,3 | 480 | 5 |
| 50800323680 | 32 x 36 | 325 | 8,8 | 66,5 | 74,5 | 550 | 5 |
| 50800364180 | 36 x 41 | 358 | 8,8 | 74,5 | 84,0 | 730 | 5 |





K 50800
HP 50800
B 50800
R 50800

**Doppelmaulschlüssel-
Sätze**

Sets of double ended
open jaw wrenches

Jeux de clés à fourche

Наборы с
двусторонними
рожковыми ключами

R 50890







HP 50800



K 50800



B 50800

| Bestell-No./ № для заказа | № артикула |  |  |  |
|------------------------------|--------------|--|---|---|
| 50800944080 | K 50800-8-M | 6x7 / 8x9 / 10x11 / 12x13 / 14x15 16x17 / 18x19 / 20x22 | 695 | 1 |
| 50800947080 | K 50800-12-M | 6x7 / 8x9 / 10x11 / 12x13 / 14x15 16x17 / 18x19 / 20x22 / 21x23 24x27 / 25x28 / 30x32 | 2100 | 1 |
| 50800844080 | B 50800-8-M | 6x7 / 8x9 / 10x11 / 12x13 / 14x15 16x17 / 18x19 / 20x22 | 710 | 1 |
| 50800644080 | HP 50800-8-M | 6x7 / 8x9 / 10x11 / 12x13 / 14x15 16x17 / 18x19 / 20x22 | 790 | 1 |
| 50800747080 | R 50800-12-M | 6x7 / 8x9 / 10x11 / 12x13 / 14x15 16x17 / 18x19 / 20x22 / 21x23 24x27 / 25x28 / 30x32 | 2101 | 1 |
| 50890300200 | R 50890-12-M | 6x7 / 8x9 / 10x11 / 12x13 / 14x15 16x17 / 18x19 / 20x22 / 21x23 / 24x27  240 mm  255 mm / 10" | 1990 | 1 |

- Geschmiedeter, gehärteter Schlüsselkörper aus hochwertigem Chrom-Vanadium-Stahl mit geschliffenem Schlüsselkopf, mit Nickel-Chromschicht galvanisiert gegen Korrosion
- Spezialgehärtete, gefräste Greifbacken
- Präzise Führung des gehärteten Schneckenrads
- Gelaserte metrische und Zoll-Skala
- Hautsympathischer, rutschsicherer Kunststoffgriff
- Amerikanisches Modell mit 22° Maulstellung, rechtsgängig

- Chrome-Vanadium steel body, drop forged and hardened, polished head, nickel and chromium plated for protection against corrosion
- Specially hardened and milled jaws
- Precise running of hardened worm-wheel
- Laser-marked scale in metric and inch graduation
- Comfortable non-slip plastic handle
- American pattern with 22° angled head and right hand movement

- Corps trempé et forgé dans un acier au Chrome-Vanadium de haute qualité, avec tête meulée et galvanisé d'une couche de Chrome-Nickel contre la corrosion
- Mâchoire fraisée et trempe spéciale
- Guidage précis de la molette à vis, trempée
- Echelles métrique et en pouces imprimées au laser
- Poignée en matière synthétique glisse et respectant la peau
- Modèle américain avec mâchoire à 22°, tournant à droite

- ковачный, закаленный корпус ключа из качественной хромо-ванадиевой стали, шлифованная головка с никелехромовым покрытием для защиты от коррозии
- захватные губки ключа фрезерованные, особо закаленные
- точная регулировка раствора губок с помощью закаленного шнека
- метрическая и дюймовая шкалы с лазерной гравировкой
- удобная ручка с нескользящим пластиковым покрытием
- американская модель с правой резьбой и наклоном зева 22°

50838

**Knarren-
Einmaulschlüssel,
umschaltbar**

Chrom-Vanadium, mit Ratschenfunktion, Kunststoffaufhänger, Kunststoff-Handschutz und Skala

Ratcheting wrench, adjustable

Chrome-Vanadium, plastic hanger, plastic guard and scale

Clé à molette à cliquet réglable

Chrome-Vanadium, avec fonction cliquet, trou de suspension et protège-main en plastique et graduation

Разводной ключ с реверсной трещоткой

Хромованадиевая сталь, трещотка, шкала, пластиковое покрытие ручки, проушина для подвески

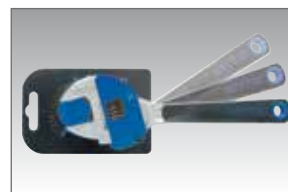

| Bestell-No./ № для заказа | № артикула | mm | CLD " | MM/AF | g | |
|------------------------------|------------|-----|----------|---------------|-----|---|
| 50838000880 | 50838 | 205 | 8 | 0 - 25 0 - 1" | 310 | 1 |

50839

**Einmaulschlüssel,
verstellbar**

Chrom-Vanadium, verchromt, mit Kunststoff-Handschutz und Skala

Adjustable wrenches

Chrome-Vanadium, chromium plated, with soft grip plastic handle and scale

Clés à molette

Chrome-Vanadium, chromés, avec poignée souple et graduation

Разводной ключ

Хромованадиевая сталь, хромированный, пластиковое покрытие ручки, шкала



| Bestell-No./ № для заказа | № артикула | mm | CLD " | MM/AF | g | |
|------------------------------|------------|-----|----------|-------------------|-----|---|
| 50839000680 | 50839 | 160 | 6 | 0 - 20 0 - 1/4" | 160 | 5 |
| 50839000880 | 50839 | 205 | 8 | 0 - 25 0 - 1" | 310 | 5 |
| 50839001080 | 50839 | 255 | 10 | 0 - 30 0 - 1.1/4" | 540 | 5 |
| 50839001280 | 50839 | 305 | 12 | 0 - 35 0 - 1.1/2" | 800 | 5 |



K 50839-3

Sätze mit verstellbaren Einmaulschlüsseln

Sets of adjustable wrenches

Jeux de clés à molette

Набор разводных ключей



| Bestell-No./ № для заказа | № артикула | 0 - 30 | MM/AF 0 - 1.1/4" | 1010 | 1 |
|------------------------------|------------|--------|---------------------|------|---|
| 50839000100 | K 50839-3 | 0 - 30 | 0 - 1.1/4" | 1010 | 1 |

Содержит по одному ключу: - containing each 1 pce.: - composition chaque 1 pce.: - contiene una pza. de cada: 50839-6 · 50839-8 · 50839-10

Das HEYTEC-Schonprofil

Schont Schrauben und Muttern. Setzt an den Flächen und nicht an den Kanten an. Eine positive Auswirkung ist die erheblich längere Lebensdauer.

The HEYTEC-profile saver

Protects screws and nuts whilst forces are applied on the flanks and not on edges, providing a much extended lifetime.

Le profil de protection HEYTEC

Protège boulons et écrous. S'appuie sur les flancs et pas sur les arêtes. Un effet positif sur la durée de vie de la vis et de l'outil.

Особый профиль SP HEYTEC

Не повреждает гайки и головки винтов. Усилие распределяется по плоскости, а не на ребра граней. Это положительно сказывается на увеличении срока службы изделий.

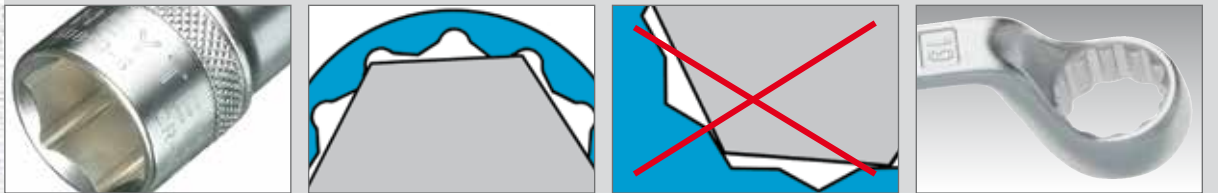

50810



Ringmaulschlüssel

Chrom-Vanadium, verchromt, Schon-Profil
DIN 3113 A / ISO 7738

Combination wrenches

Chrome-Vanadium, chromium plated, profile saver
DIN 3113 A / ISO 7738

Clés mixtes

Chrome-Vanadium, chromés, profil de protection SP
DIN 3113 A / ISO 7738

Гаечный ключ комбинированный

Хромованадиевая сталь, хромированный, с особым профилем SP
DIN 3113 A / ISO 7738

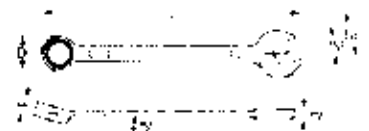

| Bestell-No./ № для заказа | MM | CL mm | H1 mm | H2 mm | D1 mm | D2 mm | g | |
|------------------------------|----|-------|-------|-------|-------|-------|------|----|
| 50810006080 | 6 | 100 | 5,0 | 3,9 | 9,8 | 15,7 | 12 | 10 |
| 50810007080 | 7 | 110 | 5,5 | 4,2 | 11,2 | 17,0 | 18 | 10 |
| 50810008080 | 8 | 120 | 5,9 | 4,4 | 12,7 | 19,0 | 23 | 10 |
| 50810009080 | 9 | 130 | 6,4 | 4,7 | 14,1 | 20,9 | 33 | 10 |
| 50810010080 | 10 | 140 | 6,9 | 5,0 | 15,5 | 22,8 | 40 | 10 |
| 50810011080 | 11 | 150 | 7,4 | 5,2 | 16,9 | 25,4 | 48 | 10 |
| 50810012080 | 12 | 160 | 7,9 | 5,5 | 18,3 | 26,7 | 58 | 10 |
| 50810013080 | 13 | 170 | 8,4 | 5,8 | 19,7 | 29,3 | 63 | 10 |
| 50810014080 | 14 | 180 | 8,9 | 6,1 | 21,1 | 31,2 | 88 | 10 |
| 50810015080 | 15 | 190 | 9,3 | 6,3 | 22,6 | 33,0 | 97 | 10 |
| 50810016080 | 16 | 200 | 9,8 | 6,6 | 24,0 | 34,5 | 105 | 10 |
| 50810017080 | 17 | 210 | 10,3 | 6,9 | 25,4 | 37,3 | 130 | 10 |
| 50810018080 | 18 | 220 | 10,8 | 7,1 | 26,8 | 38,4 | 145 | 10 |
| 50810019080 | 19 | 230 | 11,1 | 7,3 | 28,2 | 40,4 | 145 | 10 |
| 50810020080 | 20 | 240 | 11,4 | 7,5 | 29,6 | 42,3 | 165 | 10 |
| 50810021080 | 21 | 250 | 11,7 | 7,7 | 31,0 | 44,2 | 190 | 10 |
| 50810022080 | 22 | 260 | 12,0 | 7,9 | 32,3 | 46,6 | 225 | 10 |
| 50810024080 | 24 | 280 | 12,7 | 8,3 | 35,1 | 50,1 | 265 | 5 |
| 50810027080 | 27 | 310 | 13,6 | 8,9 | 39,2 | 55,9 | 330 | 5 |
| 50810030080 | 30 | 340 | 14,6 | 9,5 | 43,4 | 62,6 | 430 | 5 |
| 50810032080 | 32 | 360 | 15,2 | 9,9 | 46,2 | 66,9 | 515 | 5 |
| 50810036080 | 36 | 400 | 22,8 | 14,1 | 54,6 | 77,5 | 1090 | 5 |
| 50810041080 | 41 | 450 | 25,8 | 15,8 | 62,1 | 83,7 | 1450 | 3 |



B 50810
HP 50810
K 50810
R 50810



Ringmaulschlüssel-Sätze

Chrom-Vanadium, verchromt,
Schon-Profil
DIN 3113 A / ISO 7738

Sets of combination
wrenches

Chrome-Vanadium, chromium
plated, profile saver
DIN 3113 A / ISO 7738

Jeux de clés mixtes

Chrome-Vanadium, chromés,
profil de protection SP
DIN 3113 A / ISO 7738

Комбинированные
гаечные ключи в
наборах

Хромованадиевая сталь,
хромированные, с особым
профилем SP
DIN 3113 A / ISO 7738

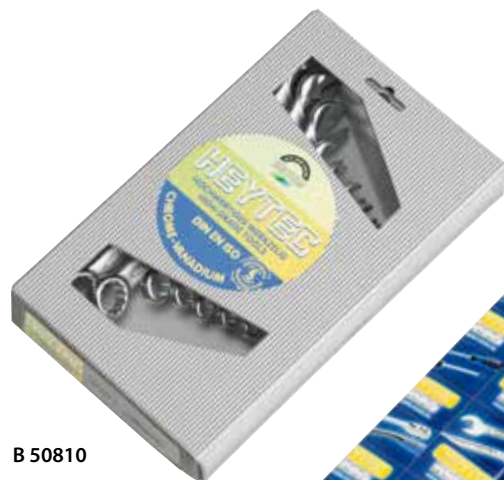

B 50810



K 50810



HP 50810-12





R 50810



R 50810-21



| Bestell-No./ № для заказа | № артикула |  |  |  |
|------------------------------|----------------|--|---|---|
| 50810924280 | K 50810-8-M | 8/9/10/11/13/14/17/19 | 570 | 1 |
| 50810927180 | K 50810-12-M-1 | 8/9/10/11/12/13/14/15/16/17/18/19 | 1055 | 1 |
| 50810927280 | K 50810-12-M-2 | 6/7/8/9/10/11/12/13/14/17/19/22 | 1135 | 1 |
| 50810929080 | K 50810-17-M | 6/7/8/9/10/11/12/13/14/15/16/17/ 18/19/20/21/22 | 1575 | 1 |
| 50810929480 | K 50810-21-M | 6/7/8/9/10/11/12/13/14/15/16/17/ 18/19/20/21/22/24/27/30/32 | 4080 | 1 |
| 50810824280 | B 50810-8-M | 8/9/10/11/13/14/17/19 | 590 | 1 |
| 50810827180 | B 50810-12-M | 8/9/10/11/12/13/14/15/16/17/18/19 | 980 | 1 |
| 50810724280 | R 50810-8-M | 8/10/12/13/14/15/17/19 | 675 | 1 |
| 50810727180 | R 50810-12-M-1 | 8/9/10/11/12/13/14/15/16/17/18/19 | 1055 | 1 |
| 50810727280 | R 50810-12-M-2 | 6/7/8/9/10/11/12/13/14/17/19/22 | 1055 | 1 |
| 50810729480 | R 50810-21-M | 6/7/8/9/10/11/12/13/14/15/16/17/18/19/20/ /21/22/24/27/30/32 | 3350 | 1 |
| 50810627380 | HP 50810-12-M | 8/10/11/12/13/14/15/16/17/18/19/22 | 1270 | 1 |

50805



**Doppelringschlüssel,
tief gekröpft**

Chrom-Vanadium, verchromt,
Schon-Profil
DIN 838 / ISO 1085

Double ended ring
wrenches, deep offset

Chrome-Vanadium, chromium
plated, profile saver
DIN 838 / ISO 1085

Clés polygonales contre-
coudées profondément

Chrome-Vanadium, chromés,
profil de protection SP
DIN 838 / ISO 1085

Накидной ключ двусто-
ронний, с глубоким
изгибом

Хромованадиевая сталь,
хромированный, с особым
профилем SP DIN 838 / ISO 1085

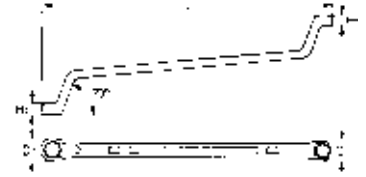

| Bestell-No./ № для заказа | MM | CLD mm | H1 mm | H2 mm | D1 mm | D2 mm | | |
|------------------------------|---------|-----------|----------|----------|----------|----------|-----|----|
| 50805060780 | 6 x 7 | 165 | 5,9 | 6,5 | 11,1 | 12,5 | 40 | 10 |
| 50805080980 | 8 x 9 | 180 | 6,9 | 7,4 | 14,3 | 15,5 | 58 | 10 |
| 50805101180 | 10 x 11 | 200 | 7,8 | 8,3 | 17,2 | 18,4 | 72 | 10 |
| 50805101380 | 10 x 13 | 220 | 7,4 | 8,7 | 15,4 | 19,8 | 100 | 10 |
| 50805121380 | 12 x 13 | 220 | 8,8 | 9,3 | 20,6 | 21,3 | 108 | 10 |
| 50805141580 | 14 x 15 | 245 | 9,7 | 10,2 | 23,3 | 24,2 | 140 | 10 |
| 50805161780 | 16 x 17 | 255 | 10,6 | 10,9 | 26,4 | 27,2 | 175 | 5 |
| 50805171980 | 17 x 19 | 285 | 12,0 | 12,0 | 26,8 | 28,5 | 285 | 5 |
| 50805181980 | 18 x 19 | 275 | 11,3 | 11,6 | 29,1 | 30,1 | 235 | 5 |
| NEW 50805192280 | 19 x 22 | 285 | 11,8 | 12,3 | 30,2 | 31,3 | 275 | 5 |
| 50805202280 | 20 x 22 | 300 | 12,0 | 12,7 | 31,1 | 34,0 | 285 | 5 |
| 50805212380 | 21 x 23 | 315 | 12,4 | 13,1 | 33,0 | 36,0 | 305 | 5 |
| 50805242780 | 24 x 27 | 330 | 13,4 | 14,5 | 38,5 | 41,9 | 360 | 5 |
| 50805252880 | 25 x 28 | 350 | 13,8 | 14,9 | 40,4 | 43,9 | 450 | 5 |
| 50805303280 | 30 x 32 | 365 | 15,9 | 16,5 | 46,8 | 49,3 | 550 | 5 |

**K 50805
R 50805
HP 50805**



**Doppelringschlüssel,
tief gekröpft**

Chrom-Vanadium, verchromt,
Schon-Profil
DIN 838 / ISO 1085

Double ended ring
wrenches, deep offset

Chrome-Vanadium, chromium
plated, profile saver
DIN 838 / ISO 1085

Clés polygonales contre-
coudées profondément

Chrome-Vanadium, chromés,
profil de protection SP
DIN 838 / ISO 1085

Накидные ключи
двусторонние, с
глубоким изгибом
в наборах

Хромованадиевая сталь,
хромированный, с особым
профилем SP
DIN 838 / ISO 1085



R 50805



K 50805



HP 50805

| Bestell-No./ № для заказа | № артикула | MM | | |
|------------------------------|--------------|---|------|---|
| 50805944080 | K-50805-8-M | 6x7 / 8x9 / 10x11 / 12x13 / 14x15 / 16x17 / 18x19 / 20x22 | 1120 | 1 |
| 50805947080 | K-50805-12-M | 6x7 / 8x9 / 10x11 / 12x13 / 14x15 / 16x17 / 18x19 / 20x22 / 21x23 / 24x27 / 25x28 / 30x32 | 2950 | 1 |
| 50805747080 | R-50805-12-M | 6x7 / 8x9 / 10x11 / 12x13 / 14x15 / 16x17 / 18x19 / 20x22 / 21x23 / 24x27 / 25x28 / 30x32 | 3100 | 1 |
| 50805644080 | HP-50805-8-M | 6x7 / 8x9 / 10x11 / 12x13 / 14x15 / 16x17 / 18x19 / 20x22 | 1320 | 1 |



50720



Knarren-Ringmaulschlüssel

Chrom-Vanadium, verchromt, 72 Zähne, Drehmoment Ring nach DIN 899 Reihe A / ISO 1711-1, Maul nach DIN 899 Reihe C / ISO 1711

Combination ratchet wrenches

Chrome-Vanadium, chromium plated, 72 teeth, torque on ring to DIN 899 row A / ISO 1711-1 on open end to DIN 899 row C / ISO 1711

Clés mixtes à cliquet

Chrome-Vanadium, chromés, 72 dents, couple côté polygonal suivant DIN 899 rang A / ISO 1711-1, fourche suivant DIN 899 rang C / ISO 1711

Гаечный ключ комбинированный с трещоткой

Хромованадиевая сталь, хромированный 72 зуба, с моментом затяжки накладная часть по стандарту DIN 899 серия A / ISO 1711-1 рожковая часть по стандарту DIN 899 серия C / ISO 1711

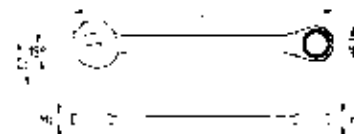

| Bestell-No./ № для заказа | | \varnothing mm | H1 mm | H2 mm | D1 mm | D2 mm | | |
|------------------------------|----|------------------|----------|----------|----------|----------|-----|----|
| 50720008080 | 8 | 140,0 | 6,6 | 4,6 | 17,0 | 16,8 | 32 | 10 |
| 50720009080 | 9 | 150,0 | 7,0 | 5,0 | 19,5 | 18,5 | 40 | 10 |
| 50720010080 | 10 | 160,0 | 7,5 | 5,3 | 20,5 | 20,8 | 59 | 10 |
| 50720011080 | 11 | 165,0 | 8,0 | 6,0 | 22,2 | 23,0 | 70 | 10 |
| 50720012080 | 12 | 172,0 | 8,3 | 6,3 | 23,0 | 25,3 | 77 | 10 |
| 50720013080 | 13 | 178,0 | 8,7 | 6,6 | 25,3 | 27,2 | 85 | 10 |
| 50720014080 | 14 | 190,0 | 9,0 | 6,8 | 28,2 | 29,2 | 105 | 10 |
| 50720015080 | 15 | 200,0 | 9,5 | 7,0 | 29,2 | 31,5 | 125 | 10 |
| 50720016080 | 16 | 207,0 | 10,0 | 7,5 | 30,0 | 32,8 | 225 | 10 |
| 50720017080 | 17 | 225,0 | 10,3 | 7,7 | 31,7 | 35,0 | 160 | 10 |
| 50720018080 | 18 | 240,0 | 11,5 | 8,3 | 32,2 | 37,5 | 200 | 10 |
| 50720019080 | 19 | 248,0 | 10,3 | 8,7 | 34,3 | 39,5 | 210 | 10 |
| 50720022080 | 22 | 278,0 | 10,3 | 9,0 | 42,0 | 45,0 | 381 | 10 |
| 50720024080 | 24 | 300,8 | 13,4 | 9,9 | 46,7 | 51,5 | 500 | 5 |
| 50720027080 | 27 | 304,1 | 14,9 | 10,9 | 48,7 | 55,9 | 601 | 5 |

K 50720
R 50720
M 50720



Knarren-Ringmaulschlüssel-Sätze

Sets of combined ratchet wrenches

Jeux de clés mixtes à cliquet

Гаечные ключи комбинированные с трещоткой в наборах



R 50720



M 50720



K 50720

| Bestell-No./ № для заказа | № артикула | | | |
|------------------------------|--------------|------------------------------|------|---|
| 50720600080 | K 50720-6-M | 8/10/12/13/17/19 | 623 | 1 |
| 50720600180 | R 50720-6-M | 8/10/12/13/17/19 | 755 | 1 |
| 50720600380 | R 50720-8-M | 8/10/12/13/14/15/17/19 | 1005 | 1 |
| 50720600280 | M 50720-10-M | 8/10/12/13/14/15/16/17/18/19 | 1400 | 1 |

50825-12
50840-12
50850-12

Adapter für Knarren-Ringmaulschlüssel

Adapter for combination ratchet wrenches

Adaptateur pour clés mixtes à cliquet

Адаптер для комбинированного ключа с трещоткой



| Bestell-No./ № для заказа | № артикула | ■ | для · for · pour · para HEYTEC No. | MM | g | |
|------------------------------|------------|------|---------------------------------------|----|----|----|
| 50825121083 | 50825-1210 | 1/4" | 50720 | 10 | 6 | 10 |
| 50840121383 | 50840-1213 | 3/8" | + | 13 | 18 | 10 |
| 50850121983 | 50850-1219 | 1/2" | 50725 | 19 | 50 | 10 |

50725



Knarren-Ringmaulschlüssel, umschaltbar

Combination ratchet wrenches, reversible

Clés mixtes à cliquet réversible

Гаечный ключ комбинированный с реверсной трещоткой

Chrom-Vanadium, verchromt, 72 Zähne, Drehmoment Ring nach DIN 899 Reihe A / ISO 1711-1, Maul nach DIN 899 Reihe C / ISO 1711

Chrome-Vanadium, chromium plated, 72 teeth, torque on ring to DIN 899 row A / ISO 1711-1, on open end to DIN 899 row C / ISO 1711

Chrome-Vanadium, chromées, 72 dents, couple côté polygonal suivant DIN 899 rang A / ISO 1711-1, fourche suivant DIN 899 rang C / ISO 1711

Хромованадиевая сталь, хромированный 72 зуба, с моментом затяжки на стандарту DIN 899 серия A / ISO 1711-1 рожковая часть по стандарту DIN 899 серия C / ISO 1711

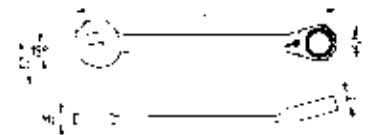

| Bestell-No./ № для заказа | MM | CL mm | H1 mm | H2 mm | D1 mm | D2 mm | g | |
|------------------------------|----|-------|-------|-------|-------|-------|-----|----|
| 50725008080 | 8 | 140,0 | 8,2 | 5,3 | 17,0 | 17,0 | 37 | 10 |
| 50725009080 | 9 | 150,0 | 8,2 | 5,5 | 19,0 | 18,8 | 47 | 10 |
| 50725010080 | 10 | 160,0 | 8,4 | 6,0 | 20,5 | 21,7 | 62 | 10 |
| 50725011080 | 11 | 165,0 | 9,4 | 6,4 | 21,5 | 23,0 | 71 | 10 |
| 50725012080 | 12 | 170,0 | 9,4 | 6,5 | 22,5 | 25,2 | 84 | 10 |
| 50725013080 | 13 | 178,0 | 9,4 | 7,3 | 24,0 | 26,5 | 95 | 10 |
| 50725014080 | 14 | 190,0 | 9,4 | 7,5 | 26,5 | 29,6 | 112 | 10 |
| 50725015080 | 15 | 200,0 | 9,4 | 7,8 | 28,0 | 31,3 | 142 | 10 |
| 50725016080 | 16 | 210,0 | 11,1 | 8,1 | 29,0 | 33,4 | 155 | 10 |
| 50725017080 | 17 | 225,0 | 11,1 | 8,4 | 30,5 | 36,3 | 175 | 10 |
| 50725018080 | 18 | 237,0 | 12,4 | 9,1 | 31,5 | 38,0 | 210 | 10 |
| 50725019080 | 19 | 248,0 | 12,4 | 9,3 | 33,0 | 39,0 | 235 | 10 |
| 50725022080 | 22 | 290,0 | 13,0 | 9,3 | 39,0 | 46,0 | 380 | 10 |
| 50725024080 | 24 | 335,0 | 14,5 | 10,4 | 45,5 | 52,3 | 530 | 5 |
| 50725027080 | 27 | 353,0 | 14,8 | 11,6 | 51,8 | 58,5 | 624 | 5 |
| 50725030080 | 30 | 419,0 | 16,8 | 12,2 | 59,3 | 64,5 | 939 | 5 |
| 50725032080 | 32 | 420,0 | 16,9 | 12,2 | 59,5 | 64,6 | 942 | 5 |



K 50725
R 50725
M 50725



**Knarren-Ringmaul-
schlüssel-Sätze,
umschaltbar**

Sets of combined ratchet
wrenches, reversible

Jeux de clés mixtes à
cliquet réversible

Комбинированные
ключи с реверсной
трещоткой в наборах



R 50725-8



M 50725



K 50725



Adapter siehe Seite 10
Adapter see page 10
Adaptateur voir page 10
Адаптер см.: стр.10

| Bestell-No./ № для заказа | № артикула | | | |
|------------------------------|--------------|------------------------------|------|---|
| 50725600080 | K 50725-6-M | 8/10/12/13/17/19 | 690 | 1 |
| 50725600180 | R 50725-6-M | 8/10/12/13/17/19 | 825 | 1 |
| 50725600380 | R 50725-8-M | 8/10/12/13/14/15/17/19 | 974 | 1 |
| 50725600280 | M 50725-10-M | 8/10/11/12/13/14/16/17/18/19 | 1550 | 1 |

50730



**4 in 1
Knarrenringschlüssel**

Chrom-Vanadium, verchromt,
mit Hebelumschaltung, 72 Zähne

4 in 1
ratcheting wrench

Chrome-Vanadium, chromium
plated, with reversible ratchet, 72
teeth

4 en 1
clé polygonale à cliquet

Chrome-Vanadium, chromées,
avec cliquet réversible, 72 dents

Накидной ключ с
трещоткой 4 в 1

Хромованадиевая сталь,
хромированный, 72 зуба,
флажковый переключатель



| Bestell-No./ № для заказа | № артикула | Ø mm | | | |
|------------------------------|------------|------|-------------------|-----|---|
| 50730081383 | 50730 | 165 | 8 x 10 x 12 x 13 | 105 | 5 |
| 50730091583 | 50730 | 180 | 9 x 11 x 14 x 15 | 150 | 5 |
| 50730101983 | 50730 | 251 | 10 x 13 x 17 x 19 | 273 | 5 |
| 50730161983 | 50730 | 225 | 16 x 17 x 18 x 19 | 255 | 5 |
| 50730202483 | 50730 | 255 | 20 x 21 x 22 x 24 | 480 | 5 |

R 50730-3



**4 in 1 Knarrenring-
schlüssel-Sätze**

In stabiler Textil- Gürteltasche
mit Klettverschluss, 3-tlg.

Sets of ratchet
wrenches 4 in 1

In Solid textile belt bag
with velcro sealing, 3 pcs.

Jeux de clés polygonale
à cliquet 4 en 1

En etui de ceinture résistant
avec fermeture velcro, 3 pcs.

Накидные ключи
с трещоткой 4 в 1

в поясной сумке из прочного
материала на липучках,
3 ключа



| | | | | |
|------------------------------|------------|---|-----|---|
| Bestell-No./ № для заказа | № артикула | | | |
| 50730600183 | R 50730-3 | 8 x 10 x 12 x 13 9 x 11 x 14 x 15 16 x 17 x 18 x 19 | 495 | 1 |

50731



**8 in 1
Knarrenringschlüssel**

Chrom-Vanadium, verchromt,
mit Hebelumschaltung
inklusive Gürteltasche, 32 Zähne

8 in 1
ratcheting wrench

Chrome-Vanadium, chromium
plated, with reversible ratchet in
belt holder, 32 teeth

8 en 1
clé polygonale à cliquet

Chrome-Vanadium, chromées,
avec cliquet réversible, 32 dents

Накидной ключ с
трещоткой 8 в 1

Хромованадиевая сталь,
хромированный, 32 зуба,
флажковый переключатель, с
поясным чехлом



| | | | | |
|------------------------------|------------|--|-----|---|
| Bestell-No./ № для заказа | № артикула | | | |
| 50731101983 | 50731 | 270 | 580 | 1 |
| | | 10 x 11 x 12 x 13 14 x 15 x 17 x 19 | | |

50740



Gerüstbauknarre

Chrom-Vanadium, verchromt

Diese Gerüstbauknarre ist
ein extrem stabiles Modell,
mit umschaltbarer Knarre
und einem Durchlass für den
Gewindebolzen. Das Ende des
Handgriffs ist als Dorn ausgeführt
und ermöglicht somit ein
schnelles justieren der Bauteile.

Construction tools

Chrome-Vanadium, chromium
plated

This scaffolding ratchet-tool is an
extremely robust product with
reversible ratchet and pass-
through feature for threaded
bolts. With „rat-tail“ handle for
aligning construction parts.

Outils pour monteurs
d'échafaudages

Chrome-Vanadium, chromées

L'outil idéal pour les pros du
Bâtiment. Avec notre cliquet
pour le montage d'échafaudages,
vous disposez d'un modèle
extrêmement robuste avec
cliquet réversible et un passage
pour les tiges filetées. L'extrémité
de la poignée est conçue en forme
de mandrin et permet ainsi un
ajustement rapide des éléments à
assembler.

Трещотка строительная

Хромованадиевая сталь,
хромированная

Этот инструмент представляет
собой очень прочную
конструкцию, с переключаемой
трещоткой и сквозным
отверстием под резьбовые
шпильки. Конец ручки
выполнен в форме оправки, что
позволяет быстро выправить
строительные детали.



| | | | | |
|------------------------------|------------|---------|-----|---|
| Bestell-No./ № для заказа | № артикула | | | |
| 50740192236 | 50740 | 315 | 150 | 2 |
| | | 19 x 22 | | |

HEYTEC

TOOLS

www.heytec-tools.de

повышает мобильность!
brings mobility

Инструментальные тележки и модули
Workshop trolley and modules



Особенности

- прочная металлическая конструкция
- не перекашиваются, выдерживают большие нагрузки
- 5 выдвижных ящиков на шариковых опорах
- большой отсек для приборов и механизмов
- центральное запираение с цилиндрическим замком
- стабильная ручка для передвижений
- поворотные колеса с блокировкой
- разблокировка одной рукой
- полное выдвижение ящиков на шариковых опорах



50825-00-15

| | | | |
|--|--|--|--|
| Antriebsteile Chrom-Vanadium, verchromt | Accessories Chrome-Vanadium, chromium plated | Accessoires Chrom-Vanadium, chromées | Аксессуары Хромованадиевая сталь, хромированные |
| Hebelumschaltknarren Mit Auswerferstift zum Schnelllösen der Steckverbindung, 48 Zähne | Lever type reversible ratchet With quick release ejector button, 48 teeth | Cliquets réversibles Tige d'éjection pour libérer rapidement l'outil du cliquet, 48 dents | Трещотка с флажковым переключателем штифтовый выброс для быстрой смены насадок, 48 зубьев |
| Mit ergonomischem 2-K Griff DIN 3122 D · ISO 3315 | With ergonomic 2 components handle DIN 3122 D · ISO 3315 | Avec poignée ergonomique à 2 composantes DIN 3122 D · ISO 3315 | С эргономичной двухкомпонентной ручкой DIN 3122 D · ISO 3315 |



| | | | | | |
|------------------------------|-------------|------|--------|-----|---|
| Bestell-No./ № для заказа | № артикула | | mm | | |
| 50825015083 | 50825-00-15 | 1/4" | 150 | 135 | 5 |

50825-00-17

| | | | |
|--|--|--|--|
| Hebelumschaltknarren Mit Auswerferstift zum Schnelllösen der Steckverbindung, 48 Zähne | Lever type reversible ratchet With quick release ejector button, 48 teeth | Cliquets réversibles Tige d'éjection pour libérer rapidement l'outil du cliquet, 48 dents | Трещотка с флажковым переключателем штифтовый выброс для быстрой смены насадок, 48 зубьев |
| Arretierbar mit ergonomischem 2-K Griff und Gürtelclip | Lockable with ergonomic 2 components handle and belt clip | Locable avec poignée ergonomique à 2 composantes et adaptateur de ceinture | Со стопором, с эргономичной двухкомпонентной ручкой, с зажимом на пояс |



| | | | | | |
|------------------------------|-------------|------|--------|-----|---|
| Bestell-No./ № для заказа | № артикула | | mm | | |
| 50825017083 | 50825-00-17 | 1/4" | 140 | 146 | 5 |

50825-00-18

| | | | |
|---|---|---|--|
| Hebelumschaltknarren Mit Auswerferstift zum Schnelllösen der Steckverbindung, 48 Zähne | Lever type reversible ratchet With quick release ejector button, 48 teeth | Cliquets réversibles Tige d'éjection pour libérer rapidement l'outil du cliquet, 48 dents | Трещотка с флажковым переключателем штифтовый выброс для быстрой смены насадок, 48 зубьев |
| Arretierbar, aus Zink-Druckguß in schwerer Ausführung, mit Schnelllösemechanik und rechts/links-Umschaltung | Made of heavy duty die-cast zinc, with quick release mechanism, stop-function and right-left switch | Execution zingué avec mécanisme de déconnexion rapide, fonction d'arrêt et fonction de modification droite-gauche | цинковая отливка под давлением, прочная конструкция, со стопором, с механизмом быстрой смены насадок, с реверсом |



| | | | | | |
|-------------------------------|-------------|------|--------|-----|---|
| № для заказа /№ для заказа | № артикула | | mm | | |
| 50825018083 | 50825-00-18 | 1/4" | 115 | 146 | 5 |



50825-10-15

| Antriebsteile | Accessories | Accessoires | Аксессуары |
|---|---|--|--|
| Chrom-Vanadium, verchromt | Chrome-Vanadium, chromium plated | Chrome-Vanadium, chromées | Хромованадиевая сталь, хромированные |
| Hebelumschaltknarren | Lever type reversible ratchet | Cliquets réversibles | Трещотка с флажковым переключателем |
| Mit Auswerferstift zum Schnelllösen der Steckverbindung, 48 Zähne | With quick release ejector button, 48 teeth | Tige d'éjection pour libérer rapidement l'outil du cliquet, 48 dents | штифтовый выброс для быстрой смены насадок, 48 зубьев |
| Gebogener Stahlkern, kunststoffummantelt DIN 3122 D · ISO 3315 | Offset handle, plastic coated DIN 3122 D · ISO 3315 | Poignée en acier déporté, à enrobage plastique DIN 3122 D · ISO 3315 | С эргономичной двухкомпонентной ручкой DIN 3122 D · ISO 3315 |



| Bestell-No./ № для заказа | № артикула | | mm | | |
|------------------------------|-------------|------|--------|----|---|
| 50825101500 | 50825-10-15 | 1/4" | 148 | 97 | 5 |

50825-10-16

| | | | |
|---|-----------------------------------|--|--|
| Hebelumschaltknarren | Lever type reversible ratchet | Cliquets réversibles | Трещотка с флажковым переключателем |
| Mit Auswerferstift zum Schnelllösen der Steckverbindung | With quick release ejector button | Tige d'éjection pour libérer rapidement l'outil du cliquet | штифтовый выброс для быстрой смены насадок, 48 зубьев |
| Gebogener Stahlkern, 72 Zähne | Offset handle, 72 teeth | Poignée en acier déporté, 72 dents | Со стопором, с эргономичной двухкомпонентной ручкой, с зажимом на пояс |



72 Zähne/teeth/dents/зуба

| Bestell-No./ № для заказа | № артикула | | mm | | |
|------------------------------|-------------|------|--------|-----|---|
| 50825101680 | 50825-10-16 | 1/4" | 150 | 250 | 5 |

50825-11-15

| | | | |
|---|---|--|--|
| Hebelumschaltknarren | Lever type reversible ratchet | Cliquets réversibles | Трещотка с флажковым переключателем |
| Mit Auswerferstift zum Schnelllösen der Steckverbindung, 48 Zähne | With quick release ejector button, 48 teeth | Tige d'éjection pour libérer rapidement l'outil du cliquet, 48 dents | штифтовый выброс для быстрой смены насадок, 48 зубьев |
| Mit ergonomischem 2-K Griff, ideal für schwer zugängliche Stellen | With ergonomic 2 components handle, ideal for hard of access workplaces | Avec poignée ergonomique à 2 composantes, idéal pour les endroits difficiles d'accès | С эргономичной двухкомпонентной ручкой, для работы в труднодоступном месте |



| Bestell-No./ № для заказа | № артикула | | mm | | |
|------------------------------|-------------|------|--------|----|---|
| 50825111583 | 50825-11-15 | 1/4" | 115 | 94 | 5 |

50833-3-1

| | | | |
|---|--|---|---|
| Mini-Bit-Knarre | Mini-bit ratchet | Cliquet à embouts mini | Трещотка с флажковым переключателем |
| Mit Auswerferstift zum Schnelllösen der Steckverbindung, 48 Zähne | With quick release ejector button, 48 teeth | Tige d'éjection pour libérer rapidement l'outil du cliquet, 48 dents | штифтовый выброс для быстрой смены насадок, 48 зубьев |
| Mini-Bit-Knarre, 48 Zähne, blau eloxiert, rechts/links-Umschaltung, zur Aufnahme von Bits | Mini-bit ratchet, 48 teeth, blue anodized, reversible (clockwise/counter-clockwise), for direct adaption of bits | Cliquet à embouts mini, 48 dents, bleu anodisé, gauche/droite, pour enlèvement direct d'embouts | Мини-трещотка, анодированная, синего цвета, реверс, для отверточных насадок |



| Bestell-No./ № для заказа | № артикула | | mm | | |
|------------------------------|------------|------|--------|----|---|
| 50833300100 | 50833-3-1 | 1/4" | 85 | 46 | 5 |



50825-03

Verbindungssteile

Chrom-Vanadium, verchromt

Accessories

Chrome-Vanadium, chromium plated

Accessoires

Chrome-Vanadium, chromées

Аксессуары

Хромованадиевая сталь, хромированные

Griffe mit Gleitstück
DIN 3123 B · ISO 3316

Sliding T-handles
DIN 3123 B · ISO 3316

Poignée coulissante
DIN 3123 B · ISO 3316

Вороток с передвижным квадратом
DIN 3123 B · ISO 3316



| Bestell-No./ № для заказа | № артикула | | \varnothing mm | | |
|------------------------------|-----------------|-------------|------------------|-----------|-----------|
| 50825030083 | 50825-03 | 1/4" | 115 | 42 | 10 |

50825-04/05/05-5

Verlängerungen
DIN 3123 B · ISO 3316

Extension bars
DIN 3123 B · ISO 3316

Rallonges
DIN 3123 B · ISO 3316

Удлинители
DIN 3123 B · ISO 3316



| Bestell-No./ № для заказа | № артикула | | \varnothing mm | | |
|------------------------------|-------------------|-------------|------------------|-----------|-----------|
| 50825040083 | 50825-04 | 1/4" | 50 | 35 | 10 |
| 50825050083 | 50825-05 | 1/4" | 100 | 44 | 10 |
| 50825055083 | 50825-05-5 | 1/4" | 102 | 43 | 5 |

50825-05-6/-7

Verlängerungen mit Zugbetätigung
Zum Schnelllösen und zur Arretierung der Steckverbindung

Extension bars
With quick release

Rallonges
Avec déconnexion rapide automatique pour blocage du connecteur

Удлинители
Удлинители с втулкой для быстрой смены и блокировки насадок



50825-05-7



| Bestell-No./ № для заказа | № артикула | | \varnothing mm | | |
|------------------------------|-------------------|-------------|------------------|------------|-----------|
| 50825056083 | 50825-05-6 | 1/4" | 100 | 49 | 10 |
| 50825057083 | 50825-05-7 | 1/4" | 250 | 109 | 5 |

50825-08

Steckgriffe
DIN 3122 E · ISO 3315

Spinner handles
DIN 3122 E · ISO 3315

Rallonges emmanchée
DIN 3122 E · ISO 3315

Ручка-держатель
DIN 3122 E · ISO 3315



| Bestell-No./ № для заказа | № артикула | | \varnothing mm | | |
|------------------------------|-----------------|-------------|------------------|-----------|-----------|
| 50825080083 | 50825-08 | 1/4" | 150 | 98 | 10 |



50825-06

| Verbindungssteile | Accessories | Accessoires | Аксессуары |
|---------------------------|----------------------------------|---------------------------|--------------------------------------|
| Chrom-Vanadium, verchromt | Chrome-Vanadium, chromium plated | Chrome-Vanadium, chromées | Хромованадиевая сталь, хромированные |

| Kardangelenke | Universal joints | Cardan universel | Карданный шарнир |
|-----------------------|-----------------------|-----------------------|-----------------------|
| DIN 3123 C · ISO 3316 | DIN 3123 C · ISO 3316 | DIN 3123 C · ISO 3316 | DIN 3123 C · ISO 3316 |



| Bestell-No./ № для заказа | № артикула | | \varnothing mm | | |
|------------------------------|------------|------|------------------|----|----|
| 50825060083 | 50825-06 | 1/4" | 37 | 26 | 10 |

50800-3306

| Adapter für 1/4" Bits | Adapter for 1/4" bits | Adaptateur pour embouts de 1/4" | Адаптер для битов 1/4" |
|----------------------------------|------------------------------------|--|---|
| Innensechskant, mit Halteklammer | Internal hexagon with holding clip | 6-pans femelle, avec clavette de blocage | внутренний шестигранный, со стопорным кольцом |



| Bestell-No./ № для заказа | № артикула | | \varnothing mm | | |
|------------------------------|------------|------|------------------|----|----|
| 50800330683 | 50800-3306 | 1/4" | 25 | 20 | 10 |

50833-2



| Verbindungselemente | Adapter set | Adaptateur | Адаптер |
|-------------------------------------|------------------------------------|--------------------------------------|---------------------------|
| für Bohrmaschinen und Akkuschrauber | for drilling and screwing machines | pour perceuse et visseuse à batterie | для дрелей и шуруповертов |

| Bit-Box-Satz, 32-tlg. | Bit-box-set, 32 pcs. | Jeu d'embouts de 32 pcs. | Набор из 32 предметов Bit-Box |
|---|---|---|--|
| Chrom-Vanadium, gesandstrahlt, mit magnetischem Schnellwechsel-adapter und Adapter für 1/4" Vierkant-Halter, mit formschlüssiger Arretierung, mit Gürtelhalter und Bohrung für Wandaufhängung | Chrome-Vanadium, sand blasted, with magnetic quick changing adapter for 1/4" tool-holder with belt clip and borehole for wallmounting | Chrom-Vanadium, sablé, avec adaptateur magnétique à éjection rapide, et adaptateur pour porte-outil 1/4" carré avec adaptateur de ceinture et trou de suspension murale | Хромованадиевая сталь, пескоструйная обработка, с магнитным адаптером и адаптером на 1/4" квадрат, с надежным стопором, крепление на пояс, проушина для крючка |

NEW

- R1/R2
- 3,5/4,5/5,5/6,5/8
- PH1/PH2(2x)/PH3
- PZ1/PZ2(2x)/PZ3
- 2/3/4/5/6/7/8
- TT9/10/15/20/25/27/30/40

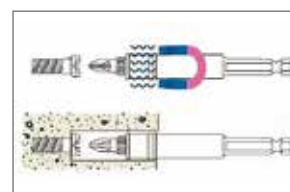

NEW

| Bestell-No./ № для заказа | № артикула | Maße · Dimensions · Размеры | | |
|------------------------------|------------|-----------------------------|-----|----|
| 50833200000 | 50833-2 | 105 x 65 x 40 mm | 250 | 12 |

50833-3



Verbindungselemente

für Bohrmaschinen und
Akkuschrauber

**Bit-Box-Satz, 31-tlg.
mit Bit-Knarre**

Chrom-Vanadium, gesandstrahlt,
mit Adapter für 1/4" Vierkant-
Halter, mit Gürtelhalter
Bit-Knarre, 48 Zähne

Adapter set

for drilling and screwing machines

Bit-box-set, 31 pcs.
with bit-ratchet

Chrome-Vanadium, sand blasted,
with adapter for 1/4" tool-holder
with belt clip
Bit-Ratchet, 48 teeth

Adaptateur

pour perceuse et visseuse à
batterie

Jeu d'embouts de
31 pces. avec bit cliquet

Chrome-Vanadium, sablé, avec
adaptateur pour porte-outil 1/4"
carré avec adaptateur de ceinture
Bit cliquet, 48 dents

Адаптер

для дрелей и шуруповертов

Набор из 31 предмета
с трещоткой для
отверток Bit-Box

Хромованадиевая сталь,
пескоструйная обработка, с
адаптером на 1/4" квадрат,
крепление на пояс, трещотка
для отверток, 48 зубьев

- R1/R2
- 3,5/4,5/5,5/6,5/8
- ✚ PH1/PH2(2x)/PH3
- ✚ PZ1/PZ2(2x)/PZ3
- ⬡ 2/3/4/5/6/7/8
- ⚙ TT9/10/15/20/25/27/30/40



| Bestell-No./ № для заказа | № артикула | Размеры · Dimensions · Medidas | g | mm |
|------------------------------|------------|--------------------------------|-----|----|
| 50833300000 | 50833-3 | 105 x 65 x 40 mm | 358 | 12 |

50833-4



Bit-Box-Satz, 33-tlg.

Chrom-Vanadium, gesandstrahlt,
mit Adapter für 1/4" Sechskant-
Halter, mit Gürtelhalter

Bit-box-set, 33 pcs.

Chrome-Vanadium, sand blasted,
with adapter for 1/4" tool-holder
with belt clip

Jeu d'embouts de
33 pces.

Chrome-Vanadium, sablé, avec
adaptateur pour porte-outil 1/4"
carré avec adaptateur de ceinture

Набор из 33 предметов
Bit-Box

Хромованадиевая сталь,
пескоструйная обработка,
с адаптером на 1/4"
шестигранник, крепление на
пояс



NEW

- 3/4/5/5,5/6,5
- ✚ PH1/PH2(2x)/PH3
- ✚ PZ1/PZ2(2x)/PZ3
- ⬡ 2/2,5/3/4/5/6
- ⚙ TX8/9/10/15(2x)/20(2x)/25(2x)/27/30/40

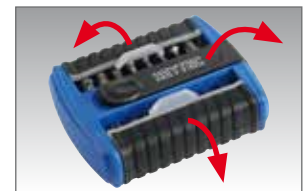

NEW

| Bestell-No./ № для заказа | № артикула | Maße · Dimensions · Размеры | g | mm |
|------------------------------|------------|-----------------------------|-----|----|
| 50833400000 | 50833-4 | 105 x 85 x 45 mm | 295 | 12 |



9083312-3



Adapter-Satz, 3-tlg.

Chrom-Vanadium-Stahl, gesandstrahlt, je 1 Adapter 1/4", 3/8", 1/2" Vierkant mit Kugel, Länge 75 mm für Maschinenbetrieb, 1/4" Sechskant Antrieb

Adapter-set, 3 pcs.

Chrome-Vanadium steel, sand blasted, 1 adapter each for 1/4", 3/8", 1/2" square drive with ball, 75 mm long for usage in machines 1/4" hexagon drive

Jeu de adaptateurs de 3 pcs.

Acier au Chrome-Vanadium, sablé, 1 adaptateur de chaque à carré de 1/4", 3/8", 1/2" avec bille, longueur 75 mm pour utilisation sur machine, entraînement hexagonal 1/4"

Набор из трех адаптеров

Хромованадиевая сталь, пескоструйная обработка, по одному адаптеру 1/4", 3/8" и 1/2" квадрат с шариковым фиксатором, длина 75 мм, для машинного режима, с хвостовиком 1/4" шестигранник

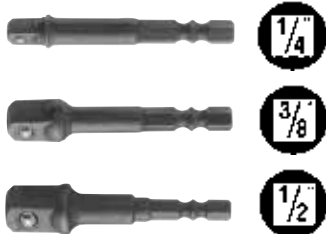

| Bestell-No./ № для заказа | № артикула | | CLD mm | | |
|------------------------------|------------|------|-----------|----|----|
| 90833120305 | 9083312-3 | 1/4" | 65 | 20 | |
| | | 3/8" | 65 | 26 | 10 |
| | | 1/2" | 65 | 32 | |

9083314



SDS-Adapter

Chrom-Vanadium-Stahl, gesandstrahlt, zur Adaptierung von Steckschlüsseinsätzen auf SDS-Maschinen

SDS-Adapter

Chrome-Vanadium steel, sand blasted, for adaption of sockets to SDS-machines

Adaptateur SDS

Acier au Chrome-Vanadium, sablé, pour l'adaptation des douilles sur des machines SDS

Адаптер SDS

Хромованадиевая сталь, пескоструйная обработка, для установки торцовых головок на патроны SDS

NEW



NEW

| Bestell-No./ № для заказа | № артикула | | CLD mm | | |
|------------------------------|------------|------|-----------|----|----|
| 90833140005 | 9083314 | 1/2" | 65 | 50 | 10 |

9083313



3 in 1 Schnellwechseladapter

Chrom-Vanadium, Kopf blau eloxiert, Aufnahme für 1/4" Steckschlüsseinsätze, 1/4" Bits und 5/16" Bits

3 in 1 quick change adapter

Chrome-Vanadium, head blue anodised, admission for sockets and bits 1/4" square drive and bits 5/16" square drive

Adaptateur de changement rapide 3 en 1

Chrome-Vanadium, tête anodisée bleue, adaptateur pour douilles de 1/4", embouts de vissage de 1/4" et 5/16"

Быстросменный адаптер 3 в 1

Хромованадиевая сталь, головка анодированная, синего цвета, для установки торцовых головок 1/4", битов 1/4" и 5/16"

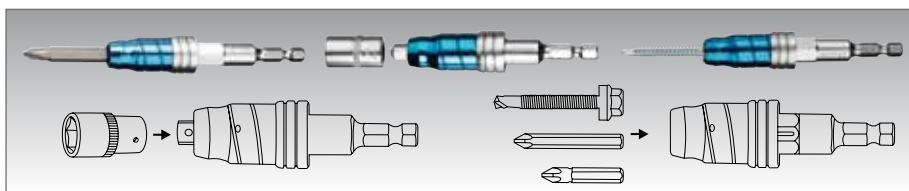

| Bestell-No./ № для заказа | № артикула | CLD mm | | | |
|------------------------------|------------|-----------|-------|----|---|
| 90833130080 | 9083313 | 95 | 250 g | 71 | 1 |

50825-6



Steckschlüsseinsätze, sechskant DIN 3124 / ISO 2725

Chrom-Vanadium, verchromt

Sockets, hexagon

Chrome-Vanadium, chromium plated

Douilles, 6 pans

Chrome-Vanadium, chromées

Торцовые головки шестигранные

Хромованадиевая сталь, хромированные

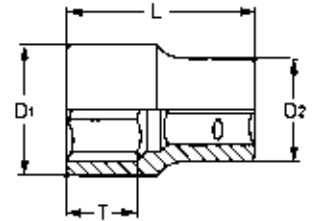

| Bestell-No./ № для заказа | | CLD mm | T mm | D1 mm | D2 mm | | |
|------------------------------|-----|-----------|---------|----------|----------|----|----|
| 50825600483 | 4 | 25,0 | 9,0 | 7,0 | 12,0 | 9 | 10 |
| 50825604583 | 4,5 | 25,0 | 9,0 | 7,0 | 12,0 | 10 | 10 |
| 50825600583 | 5 | 25,0 | 9,0 | 8,0 | 12,0 | 10 | 10 |
| 50825605583 | 5,5 | 25,0 | 9,0 | 9,0 | 12,0 | 9 | 10 |
| 50825600683 | 6 | 25,0 | 9,0 | 9,0 | 12,0 | 10 | 10 |
| 50825600783 | 7 | 25,0 | 9,0 | 10,0 | 12,0 | 11 | 10 |
| 50825600883 | 8 | 25,0 | 9,0 | 12,0 | 12,0 | 12 | 10 |
| 50825600983 | 9 | 25,0 | 11,0 | 13,0 | 13,0 | 14 | 10 |
| 50825601083 | 10 | 25,0 | 11,0 | 14,0 | 14,0 | 15 | 10 |
| 50825601183 | 11 | 25,0 | 12,0 | 16,0 | 16,0 | 21 | 10 |
| 50825601283 | 12 | 25,0 | 13,0 | 17,0 | 17,0 | 24 | 10 |
| 50825601383 | 13 | 25,0 | 13,0 | 18,0 | 18,0 | 27 | 10 |
| 50825601483 | 14 | 25,0 | 14,0 | 19,5 | 19,5 | 34 | 10 |
| 50825601583 | 15 | 25,0 | 15,0 | 21,5 | 21,5 | 52 | 10 |

98718-25



Leiste für Steckschlüssel-einsätze, leer

Zur Aufnahme von zehn 1/4" Steckschlüsseleinsätzen. Die Einsätze werden mit Hilfe von Magneten gehalten.

Rail for sockets, empty

A strong magnet securely holds the sockets rail to ferrous metal.

Bornes pour douilles, vide

Blocage des bornes dues aux aimantes et les surfaces métalliques.

Подставка для торцовых головок, неукomплектованная

Для размещения 10 торцовых головок 1/4". Фиксация головок с помощью магнита.

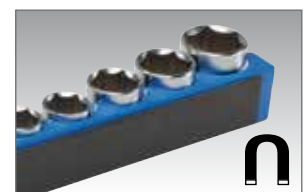

NEW

| Bestell-No./ № для заказа | № артикула | | CLD mm | | |
|------------------------------|------------|------------|-----------|-----|---|
| 98718250000 | 98718-25 | leer/empty | 170 | 190 | 1 |



50825-19



Steckschlüsseleinsätze, extra lang DIN 3124 / ISO 2725

Chrom-Vanadium, verchromt

Sockets,
extra deep

Chrome-Vanadium, chromium
plated

Douilles,
extra longues

Chrome-Vanadium, chromées

Торцовые головки для
винтов TORX®

Хромованадиевая сталь,
хромированные

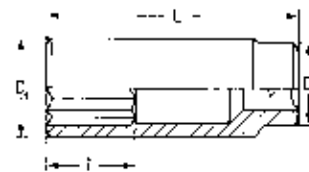

| Bestell-No./ № для заказа | | \varnothing L mm | T mm | D1 mm | D2 mm | | |
|------------------------------|----|-----------------------|---------|----------|----------|----|----|
| 50825190683 | 6 | 50,0 | 12,0 | 10,0 | 12,0 | 22 | 10 |
| 50825190783 | 7 | 50,0 | 19,0 | 10,5 | 12,0 | 23 | 10 |
| 50825190883 | 8 | 50,0 | 19,0 | 12,0 | 12,0 | 25 | 10 |
| 50825190983 | 9 | 50,0 | 19,0 | 13,0 | 12,0 | 29 | 10 |
| 50825191083 | 10 | 50,0 | 21,0 | 14,5 | 13,0 | 35 | 10 |
| 50825191183 | 11 | 50,0 | 23,0 | 16,0 | 14,0 | 42 | 10 |
| 50825191283 | 12 | 50,0 | 23,0 | 17,0 | 15,0 | 45 | 10 |
| 50825191383 | 13 | 50,0 | 23,0 | 18,0 | 16,0 | 52 | 10 |
| 50825191483 | 14 | 50,0 | 23,0 | 19,0 | 17,0 | 55 | 10 |

50825-20



Steckschlüsseleinsätze für Außen-TORX®- Schrauben

Chrom-Vanadium, verchromt

Sockets for
TORX®-head screws

Chrome-Vanadium, chromium
plated

Douilles pour vis
TORX® exterieures

Chrome-Vanadium, chromées

Торцовые головки
для винтов TORX

Хромованадиевая сталь,
хромированные

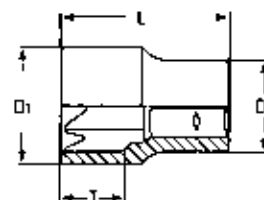

| Bestell-No./ № для заказа | | | \varnothing L mm | T mm | D1 mm | D2 mm | | |
|------------------------------|----|-------|-----------------------|---------|----------|----------|----|----|
| 50825200483 | 4 | 3,86 | 25,0 | 7,0 | 7,0 | 12,0 | 10 | 10 |
| 50825200583 | 5 | 4,75 | 25,0 | 7,0 | 8,0 | 12,0 | 10 | 10 |
| 50825200683 | 6 | 5,74 | 25,0 | 7,0 | 9,0 | 12,0 | 11 | 10 |
| 50825200783 | 7 | 6,22 | 25,0 | 12,0 | 11,0 | 12,0 | 12 | 10 |
| 50825200883 | 8 | 7,52 | 25,0 | 12,0 | 12,0 | 12,0 | 13 | 10 |
| 50825201083 | 10 | 9,42 | 25,0 | 12,0 | 14,0 | 14,0 | 15 | 10 |
| 50825201183 | 11 | 10,08 | 25,0 | 12,0 | 16,0 | 16,0 | 19 | 10 |

**50825-30 –
50825-37**



| | | | |
|--------------------------------------|----------------------------------|---------------------------|--------------------------------------|
| Schraubendreher- einsätze | Screwdriver sockets | Douilles tournevis | Отверточные насадки |
| Chrom-Vanadium, verchromt | Chrome-Vanadium, chromium plated | Chrome-Vanadium, chromées | Хромованадиевая сталь, хромированные |

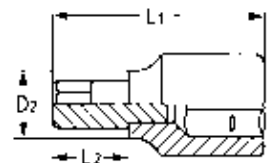

50825-30 50825-31 50825-32 50825-33 50825-35 50825-37



XZN

50825-30

| Bestell-No./ № для заказа | № артикула | | | L1 mm | L2 mm | D2 mm | | |
|------------------------------|------------|-----|-----|----------|----------|----------|----|----|
| 50825300383 | 50825-30 | 4,0 | 0,7 | 36,0 | 18,0 | 12,0 | 15 | 10 |
| 50825300483 | 50825-30 | 5,5 | 0,9 | 36,0 | 18,0 | 12,0 | 15 | 10 |
| 50825300583 | 50825-30 | 7,0 | 1,0 | 36,0 | 18,0 | 12,0 | 15 | 10 |

50825-31

| Bestell-No./ № для заказа | № артикула | | L1 mm | L2 mm | D2 mm | | |
|------------------------------|------------|---|----------|----------|----------|----|----|
| 50825310183 | 50825-31 | 3 | 36,0 | 17,0 | 12,0 | 15 | 10 |
| 50825310283 | 50825-31 | 4 | 36,0 | 17,0 | 12,0 | 15 | 10 |
| 50825310383 | 50825-31 | 5 | 36,0 | 17,0 | 12,0 | 15 | 10 |
| 50825310483 | 50825-31 | 6 | 36,0 | 17,0 | 12,0 | 15 | 10 |

50825-32

| Bestell-No./ № для заказа | № артикула | | L1 mm | L2 mm | D2 mm | | |
|------------------------------|------------|------|----------|----------|----------|----|----|
| 50825320183 | 50825-32 | PH 1 | 36,0 | 17,0 | 12,0 | 15 | 10 |
| 50825320283 | 50825-32 | PH 2 | 36,0 | 17,0 | 12,0 | 15 | 10 |
| 50825320383 | 50825-32 | PH 3 | 36,0 | 17,0 | 12,0 | 15 | 10 |

50825-33

| Bestell-No./ № для заказа | № артикула | | L1 mm | L2 mm | D2 mm | | |
|------------------------------|------------|----|----------|----------|----------|----|----|
| 50825330183 | 50825-33 | M5 | 36,0 | 17,0 | 12,0 | 15 | 10 |
| 50825330283 | 50825-33 | M6 | 36,0 | 17,0 | 12,0 | 15 | 10 |
| 50825330383 | 50825-33 | M8 | 36,0 | 17,0 | 12,0 | 15 | 10 |

50825-35

| Bestell-No./ № для заказа | № артикула | | L1 mm | L2 mm | D2 mm | | |
|------------------------------|------------|------|----------|----------|----------|----|----|
| 50825350183 | 50825-35 | PZ 1 | 36,0 | 17,0 | 12,0 | 15 | 10 |
| 50825350283 | 50825-35 | PZ 2 | 36,0 | 17,0 | 12,0 | 15 | 10 |
| 50825350383 | 50825-35 | PZ 3 | 36,0 | 17,0 | 12,0 | 15 | 10 |

50825-37

| Bestell-No./ № для заказа | № артикула | | | L1 mm | L2 mm | D2 mm | | |
|------------------------------|------------|-------|------|----------|----------|----------|----|----|
| 50825370883 | 50825-37 | TT 8 | 2,52 | 37,0 | 17,0 | 12,0 | 15 | 10 |
| 50825371083 | 50825-37 | TT 10 | 2,68 | 37,0 | 17,0 | 12,0 | 15 | 10 |
| 50825371583 | 50825-37 | TT 15 | 3,48 | 37,0 | 17,0 | 12,0 | 15 | 10 |
| 50825372083 | 50825-37 | TT 20 | 3,75 | 37,0 | 17,0 | 12,0 | 15 | 10 |
| 50825372583 | 50825-37 | TT 25 | 4,25 | 37,0 | 17,0 | 12,0 | 15 | 10 |
| 50825372783 | 50825-37 | TT 27 | 5,00 | 37,0 | 17,0 | 12,0 | 15 | 10 |
| 50825373083 | 50825-37 | TT 30 | 5,55 | 37,0 | 17,0 | 12,0 | 15 | 10 |
| 50825374083 | 50825-37 | TT 40 | 6,50 | 37,0 | 17,0 | 12,0 | 15 | 10 |



| Antriebs- und Verbindungsteile | Accessories | Accessoires | Аксессуары |
|--------------------------------|--|--|---|
| Chrom-Vanadium, verchromt | Chrome-Vanadium, chromium plated | Chrome-Vanadium, chromées | Хромованадиевая сталь, хромированные |
| 50840-00-15 | Hebelumschaltknarren Lever type reversible ratchet Mit Auswerferstift zum Schnelllösen der Steckverbindung, 48 Zähne Mit ergonomischem 2-K Griff DIN 3122 D · ISO 3315 | Cliquets réversibles Tige d'éjection pour libérer rapidement l'outil du cliquet, 48 dents Avec poignée ergonomique à 2 composants DIN 3122 D · ISO 3315 | Трещотка с флажковым переключателем штифтовый выброс для быстрой смены насадок, 48 зубьев С эргономичной двухкомпонентной ручкой DIN 3122 D · ISO 3315 |



| Bestell-No./ № для заказа | № артикула | □ | CL Ø mm | g | mm |
|---------------------------|-------------|------|---------|-----|----|
| 50840015083 | 50840-00-15 | 3/8" | 205 | 285 | 5 |

50840-03

| Griffe mit Gleitstück | Sliding T-handle | Poignée coulissante | Удлинитель-вороток с квадратом |
|-----------------------|-----------------------|-----------------------|--------------------------------|
| DIN 3122 A · ISO 3315 | DIN 3122 A · ISO 3315 | DIN 3122 A · ISO 3315 | DIN 3122 A · ISO 3315 |



| Bestell-No./ № для заказа | № артикула | □ | CL Ø mm | g | mm |
|---------------------------|------------|------|---------|-----|----|
| 50840030083 | 50840-03 | 3/8" | 150 | 205 | 10 |

50840-04-1/04

| Verlängerungen | Extension bars | Rallonges | Удлинитель |
|-----------------------|-----------------------|-----------------------|-----------------------|
| DIN 3123 B · ISO 3316 | DIN 3123 B · ISO 3316 | DIN 3123 B · ISO 3316 | DIN 3123 B · ISO 3316 |



50840-04-1

50840-04

| Bestell-No./ № для заказа | № артикула | □ | CL Ø mm | g | mm |
|---------------------------|------------|------|---------|-----|----|
| 50840041083 | 50840-04-1 | 3/8" | 75 | 75 | 10 |
| 50840040083 | 50840-04 | 3/8" | 150 | 140 | 10 |

50840-06

| Kardangelenke | Universal joints | Cardan universel | Карданный шарнир |
|-----------------------|-----------------------|-----------------------|-----------------------|
| DIN 3123 C · ISO 3316 | DIN 3123 C · ISO 3316 | DIN 3123 C · ISO 3316 | DIN 3123 C · ISO 3316 |



| Bestell-No./ № для заказа | № артикула | □ | CL Ø mm | g | mm |
|---------------------------|------------|------|---------|----|----|
| 50840060083 | 50840-06 | 3/8" | 55 | 65 | 10 |

50840-14
50840-15

| Adapter | Converter | Réducteur | Адаптер |
|-----------------------|-----------------------|-----------------------|-----------------------|
| DIN 3123 A · ISO 3316 | DIN 3123 A · ISO 3316 | DIN 3123 A · ISO 3316 | DIN 3123 A · ISO 3316 |



| Bestell-No./ № для заказа | № артикула | □ | ■ | CL Ø mm | g | mm |
|---------------------------|------------|------|------|---------|----|----|
| 50840140083 | 50840-14 | 3/8" | 1/4" | 25 | 68 | 10 |
| 50840150083 | 50840-15 | 3/8" | 1/2" | 45 | 70 | 10 |



50850-14-1

**Antriebs- und
Verbindungssteile**

Chrom-Vanadium, verchromt

**Gleitstücke für
Verlängerung**
DIN 3123 A · ISO 3316

Accessories

Chrome-Vanadium, chromium plated

Sliding T-head / Adapter
DIN 3123 A · ISO 3316

Accessoires

Chrome-Vanadium, chromées

Coulisseau à adapter
DIN 3123 A · ISO 3316

Аксессуары

Хромованадиевая сталь, хромированные

Квадрат для воротка
DIN 3123 A · ISO 3316



| Bestell-No./ № для заказа | № артикула | | | \varnothing mm | | |
|------------------------------|------------|------|------|---------------------|----|----|
| 50850141083 | 50850-14-1 | 1/2" | 3/8" | 40 | 70 | 10 |

**Einsätze mit
Schon-Profil und
Kreuzrändelung**

Super-Oberflächen-Verarbeitung,
Oberfläche in Matt-Finish.
Mehr Grip durch Kreuzrändelung.
Schon-Profil schützt Schrauben
und Muttern.

Sockets with SP-profile
and cross knurling

Superior surface appearance in
mat chromium plated finish.
Cross knurling provides better
grip and SP profile protects
screws and nuts.

Douilles avec profil de
protection et moletage
en croix

Parfaite finition des surfaces,
surfaces en finition mat, meilleur
contact grâce au moletage en
croix, le profil spécial protège les
boulons et écrous.

Торцевые головки с
особым профилем и
накаткой

Отличная матовая отделка
поверхности. Надежный
контакт с рукой за счет
ромбической накатки. Особый
профиль SP служит для защиты
гаек и винтов.



50840-6



**Steckschlüsseinsätze,
sechskant
DIN 3124 / ISO 2725**

Chrom-Vanadium, verchromt

Sockets,
hexagon

Chrome-Vanadium, chromium plated

Douilles,
6 pans

Chrome-Vanadium, chromées

Торцевые головки
шестигранные

Хромованадиевая сталь,
хромированные

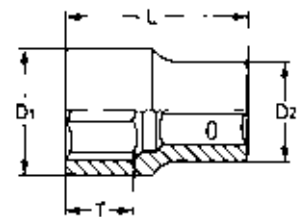

| Bestell-No./ № для заказа | | \varnothing mm | T mm | D1 mm | D2 mm | | |
|------------------------------|----|---------------------|---------|----------|----------|----|----|
| 50840600883 | 8 | 25,5 | 10,0 | 12,5 | 12,0 | 20 | 10 |
| 50840600983 | 9 | 28,0 | 10,0 | 17,0 | 13,0 | 22 | 10 |
| 50840601083 | 10 | 28,0 | 12,0 | 14,5 | 17,0 | 23 | 10 |
| 50840601183 | 11 | 25,5 | 12,0 | 15,5 | 17,0 | 24 | 10 |
| 50840601283 | 12 | 25,5 | 10,0 | 17,0 | 17,0 | 25 | 10 |
| 50840601383 | 13 | 25,5 | 11,0 | 18,5 | 17,0 | 26 | 10 |
| 50840601483 | 14 | 25,5 | 15,0 | 20,0 | 18,0 | 30 | 10 |
| 50840601583 | 15 | 25,5 | 15,0 | 21,0 | 19,5 | 33 | 10 |
| 50840601683 | 16 | 25,5 | 16,0 | 22,0 | 19,5 | 34 | 10 |
| 50840601783 | 17 | 25,5 | 17,0 | 23,0 | 20,0 | 35 | 10 |
| 50840601883 | 18 | 26,0 | 17,0 | 24,5 | 21,0 | 40 | 10 |
| 50840601983 | 19 | 26,5 | 17,0 | 26,0 | 23,0 | 46 | 10 |
| 50840602083 | 20 | 32,0 | 18,0 | 27,0 | 24,0 | 68 | 10 |
| 50840602183 | 21 | 32,0 | 18,0 | 28,0 | 25,0 | 70 | 10 |
| 50840602283 | 22 | 32,0 | 18,0 | 29,5 | 26,5 | 82 | 10 |
| 50840602483 | 24 | 32,0 | 18,0 | 32,0 | 28,0 | 95 | 10 |



50840-19-1
50840-19-3



Zündkerzeneinsätze DIN 3124 / ISO 2725

Chrom-Vanadium, verchromt
mit Gummisicherung

Spark plug sockets

Chrome-Vanadium, chromium
plated
with rubber insert

Douilles
pour bougies

Chrome-Vanadium, chromées
avec bague de caoutchouc

Свечные головки

Хромованадиевая сталь,
хромированные, с резиновой
вставкой

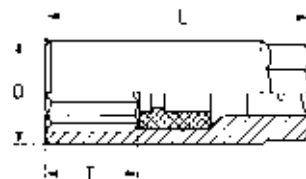

| Bestell-No./ № для заказа | M/M | \varnothing L mm | T mm | D mm | M/M | | |
|------------------------------|------|-----------------------|---------|---------|-----|-----|----|
| 50840190183 | 20,8 | 70,0 | 25,0 | 27,0 | 24 | 160 | 10 |
| 50840190383 | 16 | 65,0 | 20,0 | 22,5 | 19 | 100 | 10 |



50850-00-15

Antriebs- und Verbindungssteile

Chrom-Vanadium, verchromt

Accessories

Chrome-Vanadium, chromium
plated

Accessoires

Chrome-Vanadium, chromées

Аксессуары

Хромованадиевая сталь,
хромированные

Hebelumschaltknarren

Mit Auswerferstift zum Schnell-
lösen der Steckverbindung,
48 Zähne

Mit ergonomischem 2-K Griff
DIN 3122 D · ISO 3315

Lever type reversible

ratchet
With quick release ejector button,
48 teeth

With ergonomic 2 components
handle
DIN 3122 D · ISO 3315

Cliquets réversibles

Tige d'éjection pour libérer
rapidement l'outil du cliquet,
48 dents

Avec poignée ergonomique à
2 composants
DIN 3122 D · ISO 3315

Трещотка с флажковым

переключателем
штифтовый выброс для быст-
рой смены насадок, 48 зубьев

С эргономичной
двухкомпонентной ручкой
DIN 3122 D · ISO 3315



| Bestell-No./ № для заказа | № артикула | | \varnothing L mm | | |
|------------------------------|-------------|------|-----------------------|-----|---|
| 50850015083 | 50850-00-15 | 1/2" | 250 | 555 | 5 |

50850-10-15

Hebelumschaltknarren

Gebogener Stahlkern,
kunststoffummantelt
DIN 3123 B · ISO 3316

Lever type reversible

ratchet
Offset handle, plastic coated
DIN 3123 B · ISO 3316

Cliquets réversibles

Poignée en acier déporté,
à enrobage plastique
DIN 3123 B · ISO 3316

Трещотка с флажковым
переключателем

Изогнутый стальной корпус
DIN 3123 B · ISO 3316



| Bestell-No./ № для заказа | № артикула | | \varnothing L mm | | |
|------------------------------|-------------|------|-----------------------|-----|---|
| 50850101500 | 50850-10-15 | 1/2" | 250 | 450 | 5 |

50850-10-16

Hebelumschaltknarren

Gebogener Stahlkern,
72 Zähne

Lever type reversible

ratchet
Offset handle,
72 teeth

Cliquets réversibles

Poignée en acier déportée,
72 dents

Трещотка с флажковым
переключателем

72 зуба, изогнутый стальной
корпус



| Bestell-No./ № для заказа | № артикула | | \varnothing L mm | | |
|------------------------------|-------------|------|-----------------------|-----|---|
| 50850101680 | 50850-10-16 | 1/2" | 255 | 510 | 5 |



| | | | |
|---------------------------------------|----------------------------------|---------------------------|--------------------------------------|
| Antriebs- und Verbindungsteile | Accessories | Accessoires | Аксессуары |
| Chrom-Vanadium, verchromt | Chrome-Vanadium, chromium plated | Chrome-Vanadium, chromées | Хромованадиевая сталь, хромированные |

50850-03

Griffe mit Gleitstück
DIN 3122 A · ISO 3315

Sliding T-handle
DIN 3122 A · ISO 3315

Poignée coulissante
DIN 3122 A · ISO 3315

Удлинитель-вороток с передвижным квадратом
DIN 3122 A · ISO 3315



| Bestell-No./ № для заказа | № артикула | | \varnothing mm | | |
|------------------------------|------------|------|---------------------|-----|----|
| 50850030083 | 50850-03 | 1/2" | 250 | 500 | 10 |

50850-04/05

Verlängerungen
DIN 3123 B · ISO 3316

Extension bars
DIN 3123 B · ISO 3316

Rallonges
DIN 3123 B · ISO 3316

Удлинитель
DIN 3123 B · ISO 3316



50850-04

50850-05

| Bestell-No./ № для заказа | № артикула | | \varnothing mm | | |
|------------------------------|------------|------|---------------------|-----|----|
| 50850040083 | 50850-04 | 1/2" | 125 | 200 | 10 |
| 50850050083 | 50850-05 | 1/2" | 250 | 420 | 10 |

**50850-04-6/
50850-05-6**

Verlängerungen mit LED-Licht

Chrom-Vanadium in Matt-Finish, mehr Grip durch Kreuzrändelung

Extension bars with LED-Light
Chrome-Vanadium in mat chromium plated finish, cross knurling provides better grip.

Rallonges avec LED
Chrome-Vanadium en finition mat, meilleur contact grâce au moletage en croix.

Удлинитель со светодиодной подсветкой
Хромованадиевая сталь, матовая ромбическая накатка для лучшего хвата



NEW

вкл/выкл

Замена батарейки

50850-04-6

50850-05-6



NEW
NEW

| Bestell-No./ № для заказа | № артикула | | \varnothing mm | | |
|------------------------------|------------|------|---------------------|-----|----|
| 50850046083 | 50850-04-6 | 1/2" | 125 | 214 | 10 |
| 50850056083 | 50850-05-6 | 1/2" | 250 | 418 | 10 |

**50850-04-5/
05-5**

Schwenkbare Verlängerungen

Wobble extension

Rallonges articulée

Поворотные удлинители



50850-04-5

50850-05-5



| Bestell-No./ № для заказа | № артикула | | \varnothing mm | | |
|------------------------------|------------|------|---------------------|-----|----|
| 50850045083 | 50850-04-5 | 1/2" | 125 | 200 | 10 |
| 50850055083 | 50850-05-5 | 1/2" | 250 | 420 | 10 |



50850-06

Antriebs- und Verbindungsteile

Chrom-Vanadium, verchromt

Accessories

Chrome-Vanadium, chromium plated

Accessoires

Chrome-Vanadium, chromées

Аксессуары

Хромованадиевая сталь, хромированные

Kardangelenke
DIN 3123 C · ISO 3316

Universal joints
DIN 3123 C · ISO 3316

Cardan universel
DIN 3123 C · ISO 3316

Карданный шарнир
DIN 3123 C · ISO 3316



| Bestell-No./ № для заказа | № артикула | | | \varnothing mm | | |
|------------------------------|------------|------|--|---------------------|-----|----|
| 50850060083 | 50850-06 | 1/2" | | 75 | 150 | 10 |

**50850-14-1/
50840-15**

**Gleitstücke für
Verlängerung**
DIN 3123 A · ISO 3316

Sliding T-head / Adapter
DIN 3123 A · ISO 3316

Coulisseau à adapter
DIN 3123 A · ISO 3316

Присоединительные
квадраты на вороток
DIN 3123 A · ISO 3316



50850-14-1



50840-15

| Bestell-No./ № для заказа | № артикула | | | \varnothing mm | | |
|------------------------------|------------|------|------|---------------------|----|----|
| 50850141083 | 50850-14-1 | 1/2" | 3/8" | 40 | 70 | 10 |
| 50840150083 | 50840-15 | 3/8" | 1/2" | 45 | 70 | 10 |



50855-00-15 –
50855-16

MM
19

**Kombi-Hebelumschalt-
knarre und
Verlängerung mit
Durchsteckfunktion,
Vierkantadapter**

Chrom-Vanadium, verchromt
48 Zähne

Lever type reversible
ratchet and extension
with go-through
function, adapter for
standard function

Chrome-Vanadium, chromium
plated
48 teeth

Cliquet réversible
combiné et rallonge
avec fonction
traversante, adaptateur
carré

Chrome-Vanadium, chromées
48 dents

Комбинирующая тре-
щотка с флажковым
переключателем,
сквозное отверстие,
адаптер с квадратом

Хромованадиевая сталь,
хромированные
48 dentes

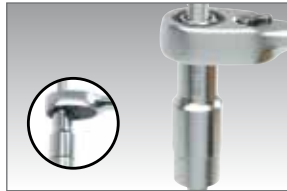
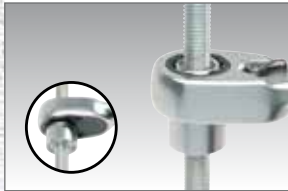

Verlängerungen
Extension bars
Rallonges
Удлинитель

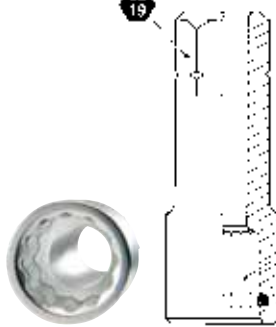

Adapter für
Standardfunktionen
Adapter for
standard function
Adaptateur pour
fonctions standard
Адаптер для стан-
дартных функций

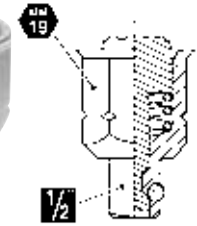

| Bestell-No./ № для заказа | № артикула | CLD mm | g | mm |
|------------------------------|-------------|-----------|-----|----|
| 50855015083 | 50855-00-15 | 260 | 495 | 1 |
| 50855041083 | 50855-04-1 | 75 | 130 | 1 |
| 50855160083 | 50855-16 | 37 | 61 | 1 |

50855-6

MM
19

SP

**Steckschlüsseinsätze,
sechskant
mit Durchsteckfunktion**

Chrom-Vanadium, verchromt

Sockets, hexagon
with go-through function

Chrome-Vanadium, chromium
plated

Douilles, 6 pans
avec fonction traversante

Chrome-Vanadium, chromées

Торцевые головки
шестигранные, со
сквозным отверстием

Хромованадиевая сталь,
хромированные

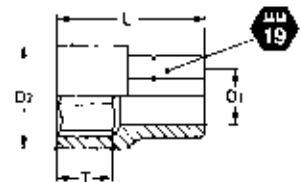

| Bestell-No./ № для заказа | MM | CLD mm | T mm | D1 mm | D2 mm | g | mm |
|------------------------------|----|-----------|---------|----------|----------|----|----|
| 50855601083 | 10 | 38,0 | 15,0 | 9,0 | 15,0 | 46 | 10 |
| 50855601183 | 11 | 38,0 | 15,0 | 9,0 | 16,0 | 48 | 10 |
| 50855601283 | 12 | 38,0 | 15,0 | 11,0 | 18,0 | 48 | 10 |
| 50855601383 | 13 | 38,0 | 15,0 | 11,0 | 19,0 | 50 | 10 |
| 50855601483 | 14 | 38,0 | 15,0 | 12,0 | 20,0 | 53 | 10 |
| 50855601583 | 15 | 38,0 | 15,0 | 12,0 | 22,0 | 55 | 10 |
| 50855601783 | 17 | 38,0 | 16,0 | 14,0 | 24,0 | 52 | 10 |
| 50855601983 | 19 | 38,0 | 16,0 | 15,0 | 26,0 | 48 | 10 |
| 50855602183 | 21 | 38,0 | 16,0 | 15,0 | 28,0 | 50 | 10 |
| 50855602283 | 22 | 38,0 | 16,0 | 15,0 | 30,0 | 59 | 10 |
| 50855602483 | 24 | 38,0 | 16,0 | 15,0 | 32,0 | 62 | 10 |



50850-6



Steckschlüsseinsätze, sechskant DIN 3124 / ISO 2725

Chrom-Vanadium, verchromt mit Gummisicherung

Sockets, hexagon

Chrome-Vanadium, chromium plated with rubber insert

Douilles, 6 pans

Chrome-Vanadium, chromées avec bague de caoutchouc

Торцовые головки шестигранные

Хромованадиевая сталь, хромированные, с резиновой вставкой

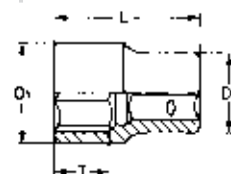

| Bestell-No./ № для заказа | MM | CL mm | T mm | D1 mm | D2 mm | g | mm |
|------------------------------|----|-------|------|-------|-------|-----|----|
| 50850600883 | 8 | 38,5 | 14,0 | 13,5 | 22,0 | 48 | 10 |
| 50850600983 | 9 | 38,5 | 14,0 | 14,5 | 22,0 | 48 | 10 |
| 50850601083 | 10 | 38,5 | 14,0 | 15,5 | 22,0 | 54 | 10 |
| 50850601183 | 11 | 38,5 | 14,0 | 16,5 | 22,0 | 51 | 10 |
| 50850601283 | 12 | 38,5 | 14,0 | 17,5 | 22,0 | 50 | 10 |
| 50850601383 | 13 | 38,5 | 14,0 | 18,5 | 22,0 | 50 | 10 |
| 50850601483 | 14 | 38,5 | 14,0 | 20,0 | 22,0 | 53 | 10 |
| 50850601583 | 15 | 38,5 | 14,0 | 21,5 | 22,0 | 55 | 10 |
| 50850601683 | 16 | 38,5 | 14,0 | 22,5 | 22,0 | 63 | 10 |
| 50850601783 | 17 | 38,5 | 14,0 | 24,0 | 22,5 | 66 | 10 |
| 50850601883 | 18 | 38,5 | 14,0 | 25,0 | 23,0 | 71 | 10 |
| 50850601983 | 19 | 38,5 | 20,0 | 25,0 | 24,5 | 74 | 10 |
| 50850602083 | 20 | 38,5 | 20,0 | 28,0 | 25,5 | 84 | 10 |
| 50850602183 | 21 | 38,5 | 20,0 | 28,0 | 26,5 | 84 | 10 |
| 50850602283 | 22 | 38,5 | 20,0 | 30,0 | 28,0 | 105 | 10 |
| 50850602383 | 23 | 40,0 | 20,0 | 32,0 | 28,0 | 116 | 10 |
| 50850602483 | 24 | 40,5 | 22,0 | 32,0 | 30,0 | 120 | 10 |
| 50850602783 | 27 | 42,5 | 22,0 | 36,0 | 34,0 | 170 | 10 |
| 50850603083 | 30 | 42,5 | 22,0 | 40,0 | 36,5 | 205 | 10 |
| 50850603283 | 32 | 45,0 | 25,0 | 42,0 | 38,0 | 235 | 10 |

98718-50



Leiste für Steckschlüssel-einsätze, leer

Zur Aufnahme von zehn 1/2" Steckschlüsseleinsätzen. Die Einsätze werden mit Hilfe von Magneten gehalten.

Rail for sockets, empty

A strong magnet securely holds the sockets rail to ferrous metal.

Bornes pour douilles, vide

Blocage des bornes dues aux aimantes et les surfaces métalliques.

Подставка для торцовых головок, не укомплектованная

Для размещения 10 торцовых головок 1/2". Фиксация головок с помощью магнита.

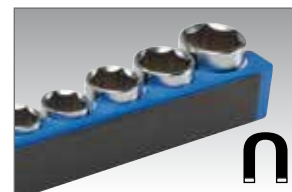

NEW

| Bestell-No./ № для заказа | № артикула | MM | CL mm | g | mm |
|------------------------------|------------|------------|-------|-----|----|
| 98718500000 | 98718-50 | leer/empty | 320 | 600 | 1 |

50850-6



Steckschlüsseinsätze, sechskant, AF-Größen DIN 3124 / ISO 2725

Chrom-Vanadium, verchromt

Sockets, hexagon, AF-Sizes

Chrome-Vanadium, chromium plated

Douilles, 6 pans, AF

Chrome-Vanadium, chromées

Торцовые головки шестигранные, AF

Хромованадиевая сталь, хромированные

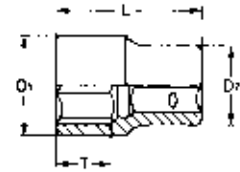

| Bestell-No./ № для заказа | AF | CLD mm | T mm | D1 mm | D2 mm | g | mm |
|------------------------------|---------|-----------|---------|----------|----------|-----|----|
| 50850631983 | 3/8" | 38,0 | 12,0 | 15,0 | 22,0 | 49 | 10 |
| 50850632183 | 7/16" | 38,0 | 12,0 | 16,3 | 22,0 | 50 | 10 |
| 50850632383 | 1/2" | 38,0 | 12,0 | 18,8 | 22,0 | 51 | 10 |
| 50850632583 | 9/16" | 38,0 | 12,0 | 20,4 | 22,0 | 53 | 10 |
| 50850632783 | 5/8" | 38,0 | 12,0 | 22,9 | 22,0 | 61 | 10 |
| 50850632983 | 11/16" | 38,0 | 12,0 | 24,0 | 22,0 | 68 | 10 |
| 50850633183 | 3/4" | 38,0 | 14,0 | 26,0 | 23,0 | 73 | 10 |
| 50850633383 | 13/16" | 38,0 | 14,0 | 28,0 | 25,0 | 82 | 10 |
| 50850633483 | 7/8" | 40,0 | 14,0 | 30,0 | 26,0 | 106 | 10 |
| 50850633583 | 15/16" | 42,0 | 16,0 | 32,0 | 28,0 | 121 | 10 |
| 50850633783 | 1" | 42,0 | 16,0 | 34,0 | 30,0 | 150 | 10 |
| 50850633883 | 1.1/16" | 43,0 | 18,0 | 36,0 | 30,0 | 168 | 10 |
| 50850633983 | 1.1/8" | 43,0 | 20,0 | 38,0 | 32,0 | 205 | 10 |
| 50850634083 | 1.3/16" | 46,0 | 22,0 | 40,0 | 34,0 | 225 | 10 |
| 50850634183 | 1.1/4" | 46,0 | 22,0 | 42,0 | 36,0 | 225 | 10 |

50850-19-1
50850-19-3



Zündkerzeneinsätze DIN 3124 / ISO 2725

Chrom-Vanadium, verchromt

Spark plug sockets

Chrome-Vanadium, chromium plated

Douilles pour bougies

Chrome-Vanadium, chromées

Свечные головки

Хромованадиевая сталь, хромированные

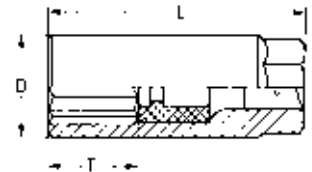

| Bestell-No./ № для заказа | № артикула | AF | CLD mm | T mm | D mm | MM | g | mm |
|------------------------------|------------|--------|-----------|---------|---------|------|-----|----|
| 50850190183 | 50850-19-1 | 5/8" | 70,0 | 21,5 | 28,0 | 24,0 | 170 | 10 |
| 50850190383 | 50850-19-3 | 13/16" | 65,0 | 18,0 | 23,0 | 21,0 | 110 | 10 |





50850-19



Steckschlüsseinsätze, extra lang DIN 3124 / ISO 2725

Chrom-Vanadium, verchromt

Sockets,
extra deep

Chrome-Vanadium, chromium
plated

Douilles,
extra longues

Chrome-Vanadium, chromées

Торцовые головки
длинные

Хромованадиевая сталь,
хромированные

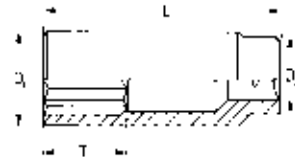

| Bestell-No./ № для заказа | ØMM | CL mm | T mm | D1 mm | D2 mm | g | mm |
|------------------------------|-----|----------|---------|----------|----------|-----|----|
| 50850191083 | 10 | 77,0 | 35,0 | 14,8 | 22,0 | 86 | 10 |
| 50850191383 | 13 | 77,0 | 35,0 | 18,8 | 22,0 | 105 | 10 |
| 50850191483 | 14 | 77,0 | 35,0 | 20,5 | 22,0 | 105 | 10 |
| 50850191583 | 15 | 77,0 | 35,0 | 22,0 | 22,0 | 115 | 10 |
| 50850191783 | 17 | 77,0 | 35,0 | 24,0 | 22,0 | 130 | 10 |
| 50850191983 | 19 | 77,0 | 35,0 | 26,0 | 23,0 | 145 | 10 |
| 50850192283 | 22 | 77,0 | 35,0 | 26,0 | 24,0 | 160 | 10 |
| 50850192483 | 24 | 77,0 | 35,0 | 28,0 | 24,0 | 170 | 10 |

50850-19-1 50850-19-3



Zündkerzeneinsätze DIN 3124 / ISO 2725

Chrom-Vanadium, verchromt

Spark plug sockets

Chrome-Vanadium, chromium
plated

Douilles pour bougies

Chrome-Vanadium, chromées

Свечные головки

Хромованадиевая сталь,
хромированные

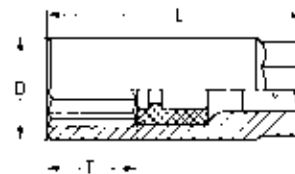

| Bestell-No./ № для заказа | № артикула | ØMM | CL mm | T mm | D mm | ØMM | g | mm |
|------------------------------|------------|------|----------|---------|---------|------|-----|----|
| 50850190183 | 50850-19-1 | 20,8 | 70,0 | 21,5 | 28,0 | 24,0 | 170 | 10 |
| 50850190383 | 50850-19-3 | 16,0 | 65,0 | 18,0 | 23,0 | 21,0 | 110 | 10 |

50850-20



Steckschlüsseinsätze für Außen-TORX®- Schrauben

Chrom-Vanadium, verchromt

Sockets for
TORX®-head screws

Chrome-Vanadium, chromium
plated

Douilles pour vis
TORX® exterieures

Chrome-Vanadium, chromées

Торцовые головки
для наружного профиля
TORX®

Хромованадиевая сталь,
хромированные

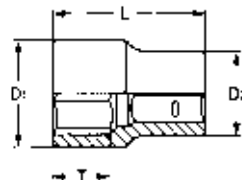

| Bestell-No./ № для заказа | ØE | Ømm | CL mm | T mm | D1 mm | D2 mm | g | mm |
|------------------------------|------|-------|----------|---------|----------|----------|----|----|
| 50850201083 | E 10 | 9,42 | 38,0 | 14,0 | 15,0 | 22,0 | 53 | 10 |
| 50850201183 | E 11 | 10,08 | 38,0 | 14,0 | 15,0 | 22,0 | 53 | 10 |
| 50850201283 | E 12 | 11,17 | 38,0 | 14,0 | 15,0 | 22,0 | 53 | 10 |
| 50850201483 | E 14 | 12,90 | 38,0 | 14,0 | 17,0 | 22,0 | 55 | 10 |
| 50850201683 | E 16 | 14,76 | 38,0 | 14,0 | 19,0 | 22,0 | 55 | 10 |
| 50850201883 | E 18 | 16,70 | 38,0 | 14,0 | 21,0 | 24,0 | 73 | 10 |
| 50850202083 | E 20 | 18,49 | 38,0 | 14,0 | 24,0 | 22,0 | 68 | 10 |
| 50850202283 | E 22 | 20,32 | 38,0 | 14,0 | 26,0 | 23,0 | 80 | 10 |
| 50850202483 | E 24 | 22,16 | 38,0 | 14,0 | 28,0 | 24,0 | 96 | 10 |

50850-31
50850-33



| Steckschlüsseinsätze | Screwdriver sockets | Douilles tournevis | Отверточные насадки |
|---------------------------|----------------------------------|---------------------------|--------------------------------------|
| Chrom-Vanadium, verchromt | Chrome-Vanadium, chromium plated | Chrome-Vanadium, chromées | Хромованадиевая сталь, хромированные |

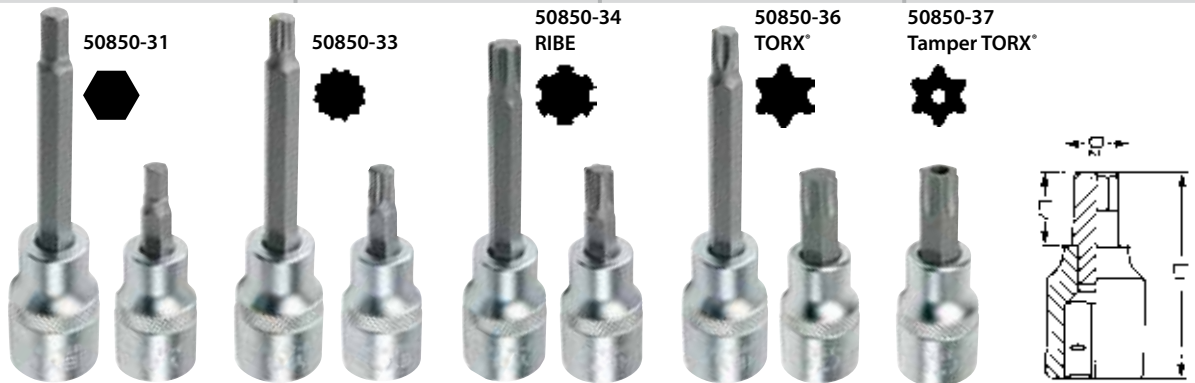

50850-31



| Bestell-No./ № для заказа | № артикула | M/M | L1 mm | L2 mm | D2 mm | | |
|------------------------------|-------------|-----|----------|----------|----------|-----|----|
| 50850310083 | 50850-31-0 | 4 | 62,0 | 24,0 | 18,0 | 85 | 10 |
| 50850311383 | 50850-31-13 | 4 | 138,0 | 100,0 | 18,0 | 118 | 5 |
| 50850310283 | 50850-31-2 | 5 | 62,0 | 24,0 | 18,0 | 87 | 10 |
| 50850311483 | 50850-31-14 | 5 | 138,0 | 100,0 | 18,0 | 118 | 5 |
| 50850310383 | 50850-31-3 | 6 | 62,0 | 24,0 | 18,0 | 88 | 10 |
| 50850312283 | 50850-31-22 | 6 | 100,0 | 62,0 | 18,0 | 105 | 5 |
| 50850311583 | 50850-31-15 | 6 | 138,0 | 100,0 | 18,0 | 118 | 5 |
| 50850310183 | 50850-31-1 | 7 | 62,0 | 24,0 | 18,0 | 90 | 10 |
| 50850311683 | 50850-31-16 | 7 | 138,0 | 100,0 | 18,0 | 120 | 5 |
| 50850310483 | 50850-31-4 | 8 | 62,0 | 24,0 | 18,0 | 90 | 10 |
| 50850312483 | 50850-31-24 | 8 | 100,0 | 62,0 | 18,0 | 107 | 5 |
| 50850311283 | 50850-31-12 | 8 | 138,0 | 100,0 | 18,0 | 122 | 5 |
| 50850310583 | 50850-31-5 | 10 | 62,0 | 24,0 | 18,0 | 93 | 10 |
| 50850312583 | 50850-31-25 | 10 | 100,0 | 62,0 | 18,0 | 120 | 5 |
| 50850311183 | 50850-31-11 | 10 | 138,0 | 100,0 | 18,0 | 144 | 5 |
| 50850310683 | 50850-31-6 | 12 | 62,0 | 24,0 | 20,0 | 102 | 10 |
| 50850312683 | 50850-31-26 | 12 | 100,0 | 62,0 | 20,0 | 142 | 5 |
| 50850311883 | 50850-31-18 | 12 | 138,0 | 100,0 | 20,0 | 175 | 5 |
| 50850310783 | 50850-31-7 | 14 | 62,0 | 24,0 | 22,0 | 120 | 10 |
| 50850312783 | 50850-31-27 | 14 | 100,0 | 62,0 | 22,0 | 173 | 5 |
| 50850311783 | 50850-31-17 | 14 | 138,0 | 100,0 | 22,0 | 217 | 5 |
| 50850310883 | 50850-31-8 | 17 | 62,0 | 24,0 | 26,0 | 158 | 10 |
| 50850311083 | 50850-31-10 | 17 | 138,0 | 100,0 | 26,0 | 305 | 5 |
| 50850310983 | 50850-31-9 | 19 | 62,0 | 24,0 | 26,0 | 168 | 10 |
| 50850311983 | 50850-31-19 | 19 | 138,0 | 100,0 | 26,0 | 350 | 5 |

50850-33



XZN

| Bestell-No./ № для заказа | № артикула | | L1 mm | L2 mm | D2 mm | | |
|------------------------------|-------------|------|----------|----------|----------|-----|----|
| 50850330183 | 50850-33-1 | M 5 | 62,0 | 24,0 | 18,0 | 86 | 10 |
| 50850332183 | 50850-33-21 | M 5 | 138,0 | 100,0 | 18,0 | 118 | 5 |
| 50850330283 | 50850-33-2 | M 6 | 62,0 | 24,0 | 18,0 | 88 | 10 |
| 50850331283 | 50850-33-12 | M 6 | 100,0 | 62,0 | 18,0 | 102 | 5 |
| 50850332283 | 50850-33-22 | M 6 | 138,0 | 100,0 | 18,0 | 118 | 5 |
| 50850330383 | 50850-33-3 | M 7 | 62,0 | 24,0 | 18,0 | 88 | 10 |
| 50850332383 | 50850-33-23 | M 7 | 138,0 | 100,0 | 18,0 | 119 | 5 |
| 50850330483 | 50850-33-4 | M 8 | 62,0 | 24,0 | 18,0 | 88 | 10 |
| 50850331483 | 50850-33-14 | M 8 | 100,0 | 62,0 | 18,0 | 104 | 5 |
| 50850332483 | 50850-33-24 | M 8 | 138,0 | 100,0 | 18,0 | 120 | 5 |
| 50850330583 | 50850-33-5 | M 10 | 62,0 | 24,0 | 18,0 | 91 | 10 |
| 50850331583 | 50850-33-15 | M 10 | 100,0 | 62,0 | 18,0 | 118 | 5 |
| 50850332583 | 50850-33-25 | M 10 | 138,0 | 100,0 | 18,0 | 140 | 5 |
| 50850330683 | 50850-33-06 | M 12 | 62,0 | 24,0 | 20,0 | 100 | 10 |
| 50850331683 | 50850-33-16 | M 12 | 100,0 | 62,0 | 20,0 | 139 | 5 |
| 50850332683 | 50850-33-26 | M 12 | 138,0 | 100,0 | 20,0 | 170 | 5 |
| 50850330783 | 50850-33-07 | M 14 | 62,0 | 24,0 | 22,0 | 113 | 10 |
| 50850332783 | 50850-33-27 | M 14 | 138,0 | 100,0 | 22,0 | 212 | 5 |



50850-34
50850-36
50850-37

| | | | |
|-------------------------------|----------------------------------|---------------------------|--------------------------------------|
| Steckschlüsseleinsätze | Screwdriver sockets | Douilles tournevis | Отверточные насадки |
| Chrom-Vanadium, verchromt | Chrome-Vanadium, chromium plated | Chrome-Vanadium, chromées | Хромованадиевая сталь, хромированные |

50850-34



| Bestell-No./ № для заказа | № артикула | | L1 mm | L2 mm | D2 mm | | |
|------------------------------|-------------|------|----------|----------|----------|-----|----|
| 50850340183 | 50850-34-1 | M 5 | 62,0 | 24,0 | 18,0 | 87 | 10 |
| 50850342183 | 50850-34-21 | M 5 | 138,0 | 100,0 | 18,0 | 118 | 5 |
| 50850340283 | 50850-34-2 | M 6 | 62,0 | 24,0 | 18,0 | 88 | 10 |
| 50850342283 | 50850-34-22 | M 6 | 138,0 | 100,0 | 18,0 | 119 | 5 |
| 50850340383 | 50850-34-3 | M 7 | 62,0 | 24,0 | 18,0 | 88 | 10 |
| 50850342383 | 50850-34-23 | M 7 | 138,0 | 100,0 | 18,0 | 119 | 5 |
| 50850340483 | 50850-34-4 | M 8 | 62,0 | 24,0 | 18,0 | 89 | 10 |
| 50850342483 | 50850-34-24 | M 8 | 138,0 | 100,0 | 18,0 | 119 | 5 |
| 50850340583 | 50850-34-5 | M 10 | 62,0 | 24,0 | 18,0 | 91 | 10 |
| 50850342583 | 50850-34-25 | M 10 | 138,0 | 100,0 | 18,0 | 141 | 5 |
| 50850340683 | 50850-34-06 | M 12 | 62,0 | 24,0 | 20,0 | 101 | 10 |
| 50850342683 | 50850-34-26 | M 12 | 138,0 | 100,0 | 20,0 | 173 | 5 |
| 50850340783 | 50850-34-07 | M 14 | 62,0 | 24,0 | 22,0 | 114 | 10 |
| 50850342783 | 50850-34-27 | M 14 | 138,0 | 100,0 | 22,0 | 212 | 5 |

50850-36



| Bestell-No./ № для заказа | № артикула | | | L1 mm | L2 mm | D2 mm | | |
|------------------------------|-------------|------|-------|----------|----------|----------|-----|----|
| 50850362083 | 50850-36-20 | T 20 | 3,86 | 62,0 | 24,0 | 18,0 | 86 | 10 |
| 50850361083 | 50850-36-10 | T 20 | 3,86 | 138,0 | 100,0 | 18,0 | 117 | 5 |
| 50850362583 | 50850-36-25 | T 25 | 4,43 | 62,0 | 24,0 | 18,0 | 86 | 10 |
| 50850361183 | 50850-36-11 | T 25 | 4,43 | 138,0 | 100,0 | 18,0 | 119 | 5 |
| 50850362783 | 50850-36-27 | T 27 | 4,99 | 62,0 | 24,0 | 18,0 | 86 | 10 |
| 50850361283 | 50850-36-12 | T 27 | 4,99 | 138,0 | 100,0 | 18,0 | 119 | 5 |
| 50850363083 | 50850-36-30 | T 30 | 5,62 | 62,0 | 24,0 | 18,0 | 87 | 10 |
| 50850360383 | 50850-36-3 | T 30 | 5,62 | 100,0 | 62,0 | 18,0 | 100 | 5 |
| 50850361383 | 50850-36-13 | T 30 | 5,62 | 138,0 | 100,0 | 18,0 | 118 | 5 |
| 50850364083 | 50850-36-40 | T 40 | 6,65 | 62,0 | 24,0 | 18,0 | 88 | 10 |
| 50850360483 | 50850-36-4 | T 40 | 6,65 | 100,0 | 62,0 | 18,0 | 102 | 5 |
| 50850361483 | 50850-36-14 | T 40 | 6,65 | 138,0 | 100,0 | 18,0 | 120 | 5 |
| 50850364583 | 50850-36-45 | T 45 | 7,82 | 62,0 | 24,0 | 18,0 | 88 | 10 |
| 50850361583 | 50850-36-15 | T 45 | 7,82 | 138,0 | 100,0 | 18,0 | 120 | 5 |
| 50850365083 | 50850-36-50 | T 50 | 8,83 | 62,0 | 24,0 | 18,0 | 90 | 10 |
| 50850360683 | 50850-36-6 | T 50 | 8,83 | 100,0 | 62,0 | 18,0 | 115 | 5 |
| 50850361683 | 50850-36-16 | T 50 | 8,83 | 138,0 | 100,0 | 18,0 | 120 | 5 |
| 50850365583 | 50850-36-55 | T 55 | 11,22 | 62,0 | 24,0 | 18,0 | 92 | 10 |
| 50850361783 | 50850-36-17 | T 55 | 11,22 | 138,0 | 100,0 | 18,0 | 142 | 5 |
| 50850366083 | 50850-36-60 | T 60 | 13,25 | 62,0 | 24,0 | 20,0 | 100 | 10 |
| 50850360883 | 50850-36-8 | T 60 | 13,25 | 100,0 | 62,0 | 20,0 | 138 | 5 |
| 50850361883 | 50850-36-18 | T 60 | 13,25 | 138,0 | 100,0 | 20,0 | 173 | 5 |
| 50850367083 | 50850-36-70 | T 70 | 13,25 | 62,0 | 24,0 | 22,0 | 114 | 10 |
| 50850361983 | 50850-36-19 | T 70 | 13,25 | 138,0 | 100,0 | 22,0 | 213 | 5 |

50850-37



| Bestell-No./ № для заказа | № артикула | | | L1 mm | L2 mm | D2 mm | | |
|------------------------------|-------------|------|-------|----------|----------|----------|-----|----|
| 50850372083 | 50850-37-20 | TT20 | 3,86 | 62,0 | 24,0 | 18,0 | 86 | 10 |
| 50850372583 | 50850-37-25 | TT25 | 4,43 | 62,0 | 24,0 | 18,0 | 86 | 10 |
| 50850372783 | 50850-37-27 | TT27 | 4,99 | 62,0 | 24,0 | 18,0 | 86 | 10 |
| 50850373083 | 50850-37-30 | TT30 | 5,62 | 62,0 | 24,0 | 18,0 | 86 | 10 |
| 50850374083 | 50850-37-40 | TT40 | 6,65 | 62,0 | 24,0 | 18,0 | 87 | 10 |
| 50850374583 | 50850-37-45 | TT45 | 7,82 | 62,0 | 24,0 | 18,0 | 88 | 10 |
| 50850375083 | 50850-37-50 | TT50 | 8,83 | 62,0 | 24,0 | 18,0 | 88 | 10 |
| 50850375583 | 50850-37-55 | TT55 | 11,22 | 62,0 | 24,0 | 18,0 | 90 | 10 |
| 50850376083 | 50850-37-60 | TT60 | 13,25 | 62,0 | 24,0 | 20,0 | 100 | 10 |



508100-00-6

Antriebs- und Verbindungsteile

Chrom-Vanadium, verchromt

Accessories

Chrome-Vanadium, chromium plated

Accessoires

Chrome-Vanadium, chromées

Аксессуары

Хромованадиевая сталь, хромированные

Umschaltknarre

Mit Druckbetätigung zum Schnelllösen und zur Arretierung der Steckverbindung
DIN 3122 D · ISO 3315

Lever type reversible ratchet

With quick release ejector button
DIN 3122 D · ISO 3315

Cliquets réversibles

Tige d'éjection pour libérer rapidement l'outil du cliquet
DIN 3122 D · ISO 3315

Трещотка с реверсом

с кнопкой для быстрой смены и фиксации насадок
DIN 3122 D · ISO 3315



| Bestell-No./ № для заказа | № артикула | | mm | | |
|------------------------------|-------------|------|--------|------|---|
| 50810000680 | 508100-00-6 | 3/4" | 510 | 1700 | 2 |

508100-03

Griff mit Gleitstück
DIN 3122 A · ISO 3315

Sliding T-handles
DIN 3122 A · ISO 3315

Poignée coulissantes
DIN 3123 B · ISO 3316

Вороток с квадратом
DIN 3123 B · ISO 3316



| Bestell-No./ № для заказа | № артикула | | mm | | |
|------------------------------|------------|------|--------|------|---|
| 50810003080 | 508100-03 | 3/4" | 455 | 1360 | 2 |

508100-04/04-1/05

Verlängerungen
DIN 3123 B · ISO 3316

Extension bars
DIN 3123 B · ISO 3316

Rallonges
DIN 3123 B · ISO 3316

Удлинитель
DIN 3123 B · ISO 3316



| Bestell-No./ № для заказа | № артикула | | mm | | |
|------------------------------|-------------|------|--------|------|---|
| 50810004180 | 508100-04-1 | 3/4" | 100 | 440 | 2 |
| 50810004080 | 508100-04 | 3/4" | 200 | 840 | 2 |
| 50810005080 | 508100-05 | 3/4" | 400 | 1560 | 2 |



508100-6



**Steckschlüsseinsätze,
sechskant
DIN 3124 / ISO 2725**

Chrom-Vanadium, verchromt

Sockets,
hexagon

Chrome-Vanadium, chromium
plated

Douilles,
6 pans

Chrome-Vanadium, chromées

Торцовые головки
шестигранные

Хромованадиевая сталь,
хромированные

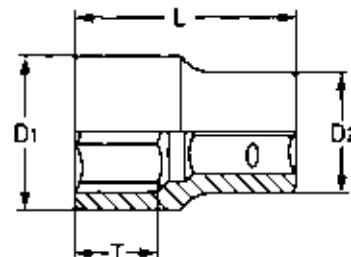

| Bestell-No./ № для заказа | | \varnothing mm | T mm | D1 mm | D2 mm | | |
|------------------------------|----|------------------|---------|----------|----------|-----|---|
| 50810061980 | 19 | 50 | 15 | 29 | 33 | 168 | 5 |
| 50810062180 | 21 | 50 | 15 | 31 | 33 | 172 | 5 |
| 50810062280 | 22 | 50 | 15 | 33 | 36 | 211 | 5 |
| 50810062380 | 23 | 50 | 15 | 33 | 36 | 211 | 5 |
| 50810062480 | 24 | 50 | 15 | 34 | 36 | 225 | 5 |
| 50810062680 | 26 | 52 | 26 | 37 | 36 | 223 | 5 |
| 50810062780 | 27 | 52 | 26 | 38 | 36 | 224 | 5 |
| 50810062980 | 29 | 52 | 26 | 40 | 38 | 262 | 5 |
| 50810063080 | 30 | 54 | 26 | 42 | 38 | 285 | 5 |
| 50810063280 | 32 | 56 | 28 | 44 | 38 | 305 | 5 |
| 50810063580 | 35 | 58 | 30 | 48 | 42 | 395 | 5 |
| 50810063680 | 36 | 58 | 30 | 50 | 42 | 434 | 5 |
| 50810063880 | 38 | 60 | 30 | 52 | 45 | 472 | 5 |
| 50810064180 | 41 | 64 | 36 | 56 | 45 | 550 | 5 |
| 50810064680 | 46 | 68 | 36 | 62 | 48 | 685 | 5 |
| 50810065080 | 50 | 72 | 40 | 68 | 48 | 800 | 5 |



HEYTEC

TOOLS

www.heytec-tools.de

Для любой работы

The perfect tool set

METALL



Домашний мастер
4/10 **Практика** **Высший класс**
ПОБЕДИТЕЛЬ ТЕСТА

| | |
|----------------------------------|------------------|
| Производитель: | Heyco, Remscheid |
| Hotline: | 02191 2050 |
| Internet: | www.heyco.de |
| Баллы: | |
| Шуруповерт: | 15% 1,4 ●●●●● |
| Гаечный ключ: | 15% 1,1 ●●●●● |
| Трещотка/наборы битов: | 25% 1,5 ●●●●● |
| Клещи: | 15% 1,2 ●●●●● |
| Использование (набор): | 10% 1,4 ●●●●● |
| Оснащение: | 20% 1,0 ●●●●● |
| Оценка: ●+ ●- | |
| ● без отдельных частей/выколотка | |
| ● Вес | |

Высший класс

Домашний мастер
Практика 4/2010

1,3

Цена/качество: хорошо

ДЛЯ САНТЕХНИКОВ



Оптимальный подбор инструментов for each application



ДЛЯ ЭЛЕКТРИКОВ



NEW

ДЛЯ МОНТАЖНИКОВ



32 предмета



13 предметов



Steckschlüsselgarnituren

Kombinierte Steckschlüssel-/Schraubenschlüsselgarnituren

Sätze mit Schraubendrehereinsätzen

Socket sets

Combined sets of sockets and wrenches

Sets with screwdriver sockets

Compositions de douilles

Jeux de douilles et clés de serrage

Jeux de douilles-tour-nevis

Наборы с торцовыми головками

Комбинированные наборы с торцовыми головками и отверточными насадками

Наборы с отверточными насадками

39 - 42

1/4"



43

3/8"



44 - 54

1/2"



55

3/4"





50834



Feinmechaniker-Bitsatz, 31-tlg.

Chrom-Vanadium, verchromt, in Kunststoffbox

Precision bit-set, 31 pcs.

Chrome-Vanadium, chromium plated, in plastic box

Embouts de précision, 31 pces.

Chrome-Vanadium, chromées, en coffret plastique

Набор битов для тонкой механики, 31 предмет

Хромованадиевая сталь, хромированные в пластиковом футляре



enthaltend/containing/composition/содержание

| | |
|--|---------------------------|
| | 144 mm |
| | PH 000/00/0/1 |
| | PZ 0/1 |
| | 0,7/0,9/1,3/1,5/2/2,5/3/4 |
| | 1/1,5/2/2,5/3/3,5/4 |
| | TX 4/5/6/7/8/9/10/15/20 |

Magnetisierer/Entmagnetisierer
Magnetizer/Demagnetizer
Magnétiseur/Demagnétiseur
Приспособление для намагничивания/размагничивания



см.: стр.109
see page 109
voir page 109
véase página 109

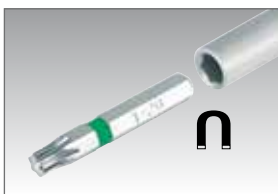

| Bestell-No./ № для заказа | № артикула | Размеры · Dimensions · Medidas | | |
|------------------------------|------------|--------------------------------|-----|---|
| 50834000000 | 50834 | 155 x 105 x 40 mm | 396 | 1 |



Ersatzteile

Spare parts

Pièces de rechange

Запасные насадки



50834-32



50834-35



50834-31



50834-30



50834-37

| Bestell-No./ № для заказа | № артикула | | | |
|------------------------------|------------|---------------------------|----|---|
| 50834000100 | 50834-1 | 144 mm | 47 | 1 |
| 50834320400 | 50834-32 | PH 000/00/0/1 | 16 | 1 |
| 50834350200 | 50834-35 | PZ 0/1 | 5 | 1 |
| 50834310800 | 50834-31 | 0,7/0,9/1,3/1,5/2/2,5/3/4 | 41 | 1 |
| 50834300700 | 50834-30 | 1/1,5/2/2,5/3/3,5/4 | 10 | 1 |
| 50834370900 | 50834-37 | TX 4/5/6/7/8/9/10/15/20 | 21 | 1 |

50825-3015



Steckschlüsselgarnitur, 44-tlg.

Chrom-Vanadium, verchromt, in Kunststoffkoffer

Socket set, 44 pcs.

Chrome-Vanadium, chromium plated, in plastic box

Compositions de douilles, 44 pcs.

Chrome-Vanadium, chromées, en coffret plastique

Набор с торцовыми головками, 44 предмета

Хромованадиевая сталь, хромированные, в пластиковом футляре

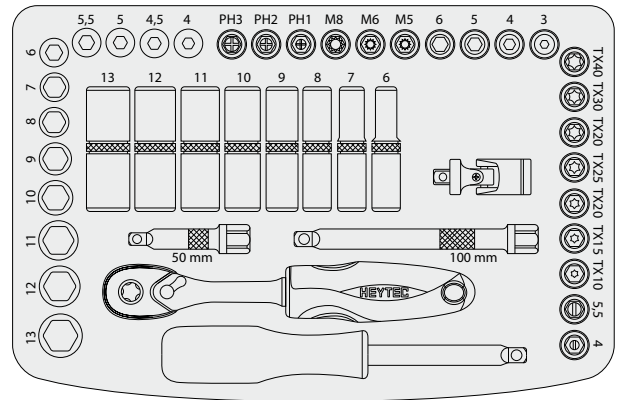

| | | | | |
|------------------------------|------------|--------------------------------|------|---|
| Bestell-No./ № для заказа | № артикула | Размеры · Dimensions · Medidas | | |
| 50825301583 | 50825-3015 | 280 x 220 x 60 mm | 1600 | 1 |

50828-3015



T-Griff Steckschlüssel-Garnitur, 29-tlg.

Chrom-Vanadium, verchromt, mit 2-K Schaumstoffeinlage in Metallkasten

T-Handle socket set, 29 pcs.

Chrome-Vanadium, chromium plated, with 2 components foam insert in metal case

Compositions de douilles avec manche-T, 29 pcs.

Chrome-Vanadium, chromées, avec intérieur mousse à 2 composants en coffret métallique

Набор с торцовыми головками и Т-образной ручкой, 29 предметов

Хромованадиевая сталь, хромированные в металлическом футляре с двухкомпонентным вкладышем



| enthaltend/containing/composition/содержание | |
|--|--------------------------------|
| | 115 mm |
| | MM 4/4,5/5/6/7/8/9/10/11/12/13 |
| | 100 / 250 mm |
| | 37 mm |
| | PZ 1/2 |
| | 3/4/5/6 |
| | 4/5,5 |
| | TX 15/20/25/27/30/40 |



| | | | | |
|------------------------------|------------|--------------------------------|------|---|
| Bestell-No./ № для заказа | № артикула | Размеры · Dimensions · Medidas | | |
| 50828301583 | 50828-3015 | 407 x 162 x 52 mm | 1860 | 1 |



50829-3016

Steckschlüsselgarnitur, 45-tlg.

Chrom-Vanadium, verchromt, mit 2-K Schaumstoffeinlage in Metallkasten

Socket set, 45 pcs.

Chrome-Vanadium, chromium plated, with 2 components foam insert in metal case

Compositions de douilles, 45 pcs.

Chrome-Vanadium, chromées, avec intérieur mousse à 2 composants en coffret métallique

Набор с торцовыми головками, 45 предметов

Хромованадиевая сталь, хромированные в металлическом футляре с двухкомпонентным вкладышем



enthaltend/containing/composition/ содержание

| | |
|--|-------------------------------------|
| | 200 mm |
| | 115 mm |
| | 150 mm |
| | 37 mm |
| | 50 mm |
| | MM 4/4,5/5,5/6/7/8/9/10/11/12/13/14 |
| | PZ 1/2/3 |
| | PH 1/2/3 |
| | 3/4/5/6 |
| | 4/5,5/7 |
| | TX 8/10/15/20/25/27/30/40 |
| | E 4/5/6/7/8/10 |

Bestell-No./
№ для заказа

№ артикула

Размеры · Dimensions · Medidas



50829301683

50829-3016

320 x 140 x 55 mm

2180

1



50829-3018

Steckschlüsselgarnitur, 44-tlg.

Chrom-Vanadium, verchromt, mit 2-K Schaumstoffeinlage in Kunststoffbox

Socket set, 44 pcs.

Chrome-Vanadium, chromium plated, with 2 components foam insert in plastic box

Compositions de douilles, 44 pcs.

Chrome-Vanadium, chromées, avec intérieur mousse à 2 composants en coffret plastique

Набор с торцовыми головками, 44 предмета

Хромованадиевая сталь, хромированные в пластиковом футляре с двухкомпонентным вкладышем

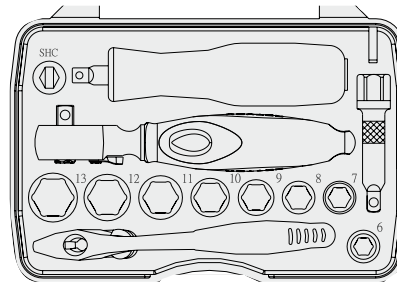
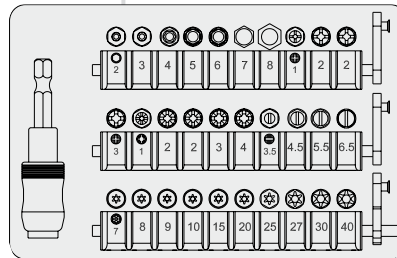

Bestell-No./
№ для заказа

№ артикула

Размеры · Dimensions · Medidas



50829301883

50829-3018

145 x 102 x 50 mm

765

1

50829-3017

Steckschlüsselgarnitur, 22-tlg.

Chrom-Vanadium, verchromt, in Kunststoffkoffer

Socket set, 22 pcs.

Chrome-Vanadium, chromium plated, in plastic box

Compositions de douilles, 22 pcs.

Chrome-Vanadium, chromées, en coffret plastique

Набор с торцовыми головками, 22 предмета

Хромованадиевая сталь, хромированные в пластиковом футляре



С трещоткой на шарнире с фиксатором + крепление на пояс
With articulated lockable ratchet plus belt clip
Avec cliquet articulé blocable + adaptateur de ceinture
Con carraca articulada bloqueable más clip para el cinturón

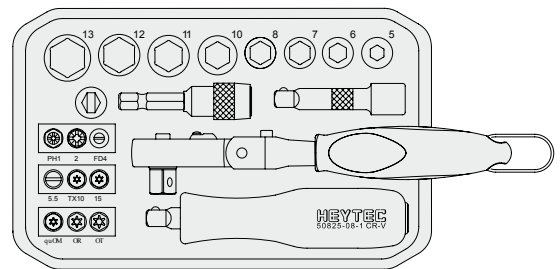

Bestell-No./
№ для заказа

№ артикула

Размеры · Dimensions · Medidas



50829301783

50829-3017

160 x 102 x 36 mm

575

1





50840-3015



Steckschlüsselgarnitur, 23-tlg.

Chrom-Vanadium, verchromt, in Kunststoffkoffer

Socket set, 23 pcs.

Chrome-Vanadium, chromium plated, in plastic box

Compositions de douilles, 23 pcs.

Chrome-Vanadium, chromées, en coffret plastique

Набор с торцовыми головками, 23 предмета

Хромованадиевая сталь, хромированные, в пластиковом футляре

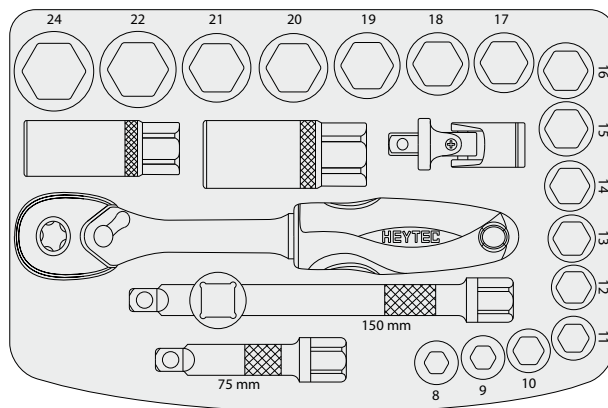

| | | | | |
|------------------------------|------------|--------------------------------|------|---|
| Bestell-No./ № для заказа | № артикула | Размеры · Dimensions · Medidas | | |
| 50840301583 | 50840-3015 | 280 x 220 x 60 mm | 2000 | 1 |

50843-3015



Steckschlüsselgarnitur, 15-tlg.

Chrom-Vanadium, verchromt, in Metallkasten

Socket set, 15 pcs.

Chrome-Vanadium, chromium plated, in metal case

Compositions de douilles, 15 pcs.

Chrome-Vanadium, chromées, en coffret métallique

Набор с торцовыми головками, 15 предметов

Хромованадиевая сталь, хромированные, в металлическом футляре



| enthaltend/containing/composition/содержание | |
|--|--------------------------------------|
| | MM 8/9/10/11/12/13/14/15/16/17/18/19 |
| | 205 mm |
| | 125 mm |
| | 55 mm |

| | | | | |
|------------------------------|------------|--------------------------------|------|---|
| Bestell-No./ № для заказа | № артикула | Размеры · Dimensions · Medidas | | |
| 50843301583 | 50843-3015 | 225 x 115 x 40 mm | 1230 | 1 |



50850-54



Schraubendreher-einsatz-Sortiment, 8-tlg.

Chrom-Vanadium, verchromt, für Schrauben mit Innen-RIBE und Vielzahn XZN-Köpfen, in Kunststoffkoffer

Screwdriver socket set, 28 pcs.

Chrome-Vanadium, chromium plated, in plastic box, for fluted socket screws RIBE for multi-line socket screws XZN

Composition de douilles-tournevis, 28 pces.

Chrome-Vanadium, chromées, en coffret plastique, pour vis RIBE int. pour vis XZN int. multi-dents

Набор из 28 отверточных насадок

Хромованадиевая сталь, хромированные для внутреннего профиля RIBE и XZN, в пластиковом футляре

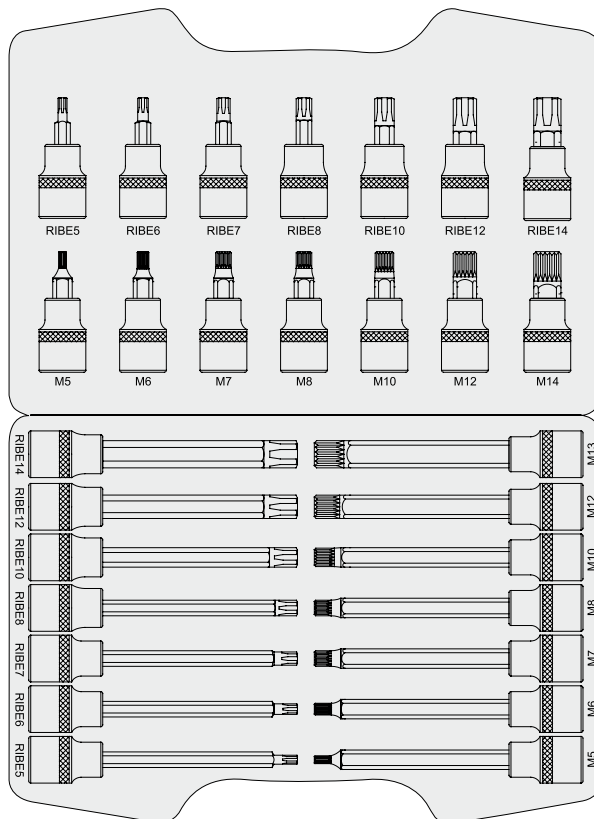
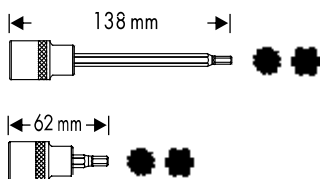

Bestell-No./
№ для заказа

№ артикула

Размеры · Dimensions · Medidas



50850540083

50850-54

350 x 280 x 80 mm

4230

1

50850-55



Schraubendreher-einsatz-Sortiment, 20-tlg.

Chrom-Vanadium, verchromt, für Innensechskantschrauben in Kunststoffkoffer

Screwdriver socket set, 20 pcs.

Chrome-Vanadium, chromium plated, in plastic box, for hexagon socket screws

Composition de douilles-tournevis, 20 pces.

Chrome-Vanadium, chromées, en coffret plastique pour vis hexagonales int.

Набор из 20 отверточных насадок

Хромованадиевая сталь, хромированные для внутреннего шестигранника в пластиковом футляре

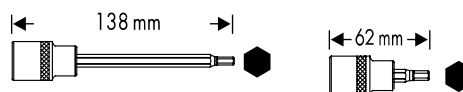
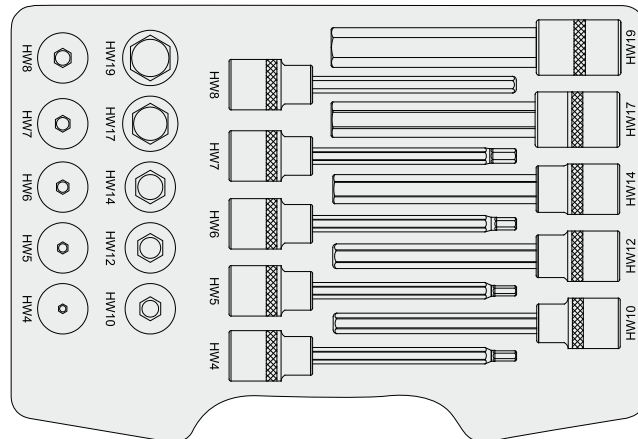

Bestell-No./
№ для заказа

№ артикула

Размеры · Dimensions · Medidas



50850551283

50850-55

350 x 280 x 80 mm

3765

1

50850-56



Schraubendreher-einsatz-Sortiment, 7-tlg.

Chrom-Vanadium, verchromt, im Metallkasten

Screwdriver socket set, 7 pcs.

Chrome-Vanadium, chromium plated, in metal case

Composition de douilles-tournevis, 7 pcs.

Набор из 7 отверточных насадок

Chrome-Vanadium, chromées, en coffret métallique

Хромованадиевая сталь, хромированные, в металлическом футляре

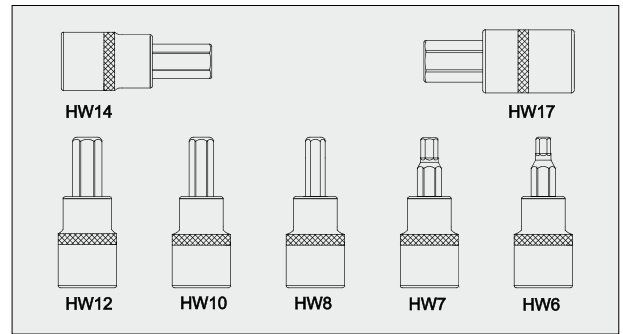

| Bestell-No./ № для заказа | № артикула | Размеры · Dimensions · Medidas | | |
|------------------------------|------------|--------------------------------|------|---|
| 50850560283 | 50850-56 | 250 x 135 x 40 mm | 1570 | 1 |

50850-59



Schraubendreher-einsatz-Sortiment, 9-tlg.

Chrom-Vanadium, verchromt, im Metallkasten, für Tamper-TORX®-Schrauben

Screwdriver socket set, 9 pcs.

Chrome-Vanadium, chromium plated, in metal case, for Tamper-TORX®-screws

Composition de douilles-tournevis, 9 pcs.

Набор из 9 отверточных насадок

Chrome-Vanadium, chromées, en coffret métallique, pour vis TORX® avec trou

Хромованадиевая сталь, хромированные для профиля Tamper-TORX®, в металлическом футляре

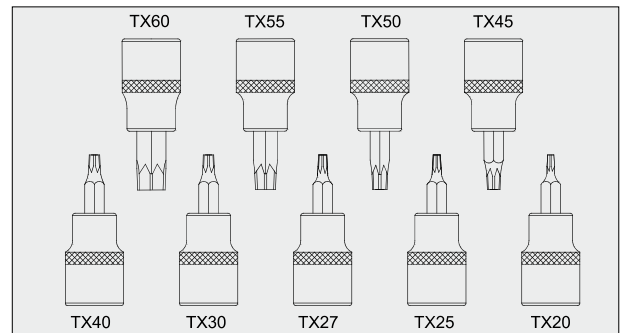

| Bestell-No./ № для заказа | № артикула | Размеры · Dimensions · Medidas | | |
|------------------------------|------------|--------------------------------|------|---|
| 50850590083 | 50850-59 | 250 x 135 x 40 mm | 1650 | 1 |



50884-3015



Steckschlüsselgarnitur mit 4 in 1 Knarrenring-schlüssel, 31-tlg.

Chrom-Vanadium, verchromt, in Kunststoffkoffer

Socket set with 4 in 1 tatching wrench, 31 pcs.

Chrome-Vanadium, chromium plated, in plastic box

Coffret de douilles avec clés polygonales à cliquet 4 en 1, 31 pces.

Chrome-Vanadium, chromées, en coffret plastique

Набор с отверточными насадками и накидным ключом с трещоткой 4 в 1, 31 предмет

Хромованадиевая сталь, хромированные в пластиковом футляре

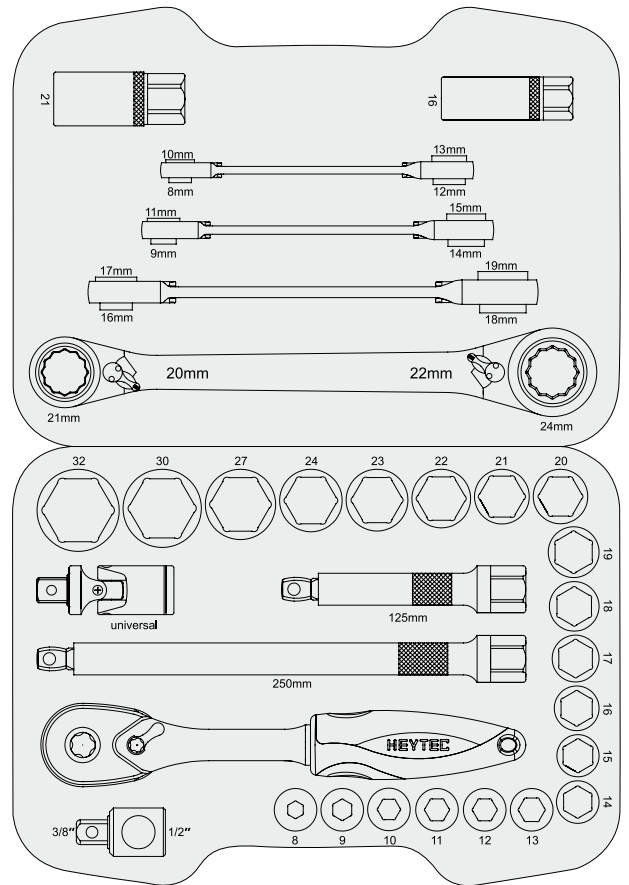

| Bestell-No./ № для заказа | № артикула | Размеры · Dimensions · Medidas | g | |
|------------------------------|------------|--------------------------------|------|---|
| 50884301583 | 50884-3015 | 350 x 280 x 80 mm | 4980 | 1 |



50855-3015



Universal-Steckschlüssel-garnitur mit Durchsteckfunktion, 14-tlg.

Chrom-Vanadium, verchromt, in Metallkasten

Universal socket set with go-through function, 14 pcs.

Chrome-Vanadium, chromium plated, in metal case

Coffret de douilles universelles avec fonction traversante, 14 pcs.

Chrome-Vanadium, chromées, en coffret métallique

Универсальный набор с торцовыми головками со сквозным отверстием, 14 предметов

Хромованадиевая сталь, хромированные, в металлическом футляре

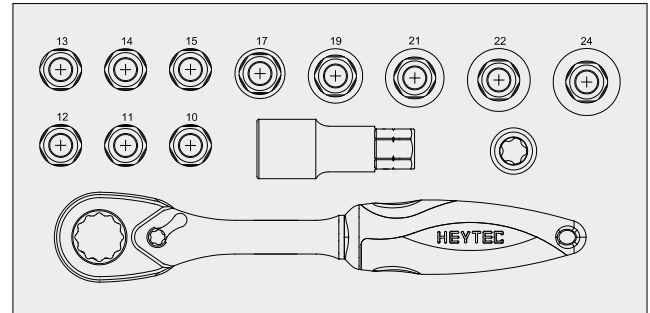

| Bestell-No./ № для заказа | № артикула | Размеры · Dimensions · Medidas | | |
|------------------------------|------------|--------------------------------|------|---|
| 50855301583 | 50855-3015 | 320 x 160 x 55 mm | 2600 | 1 |

50851-3015



Steckschlüsselgarnitur, 18-tlg.

Chrom-Vanadium, verchromt, in Kunststoffkoffer

Socket set, 18 pcs.

Chrome-Vanadium, chromium plated, in plastic box

Compositions de douilles, 18 pcs.

Chrome-Vanadium, chromées, en coffret plastique

Набор с торцовыми головками, 18 предметов

Хромованадиевая сталь, хромированные, в пластиковом футляре

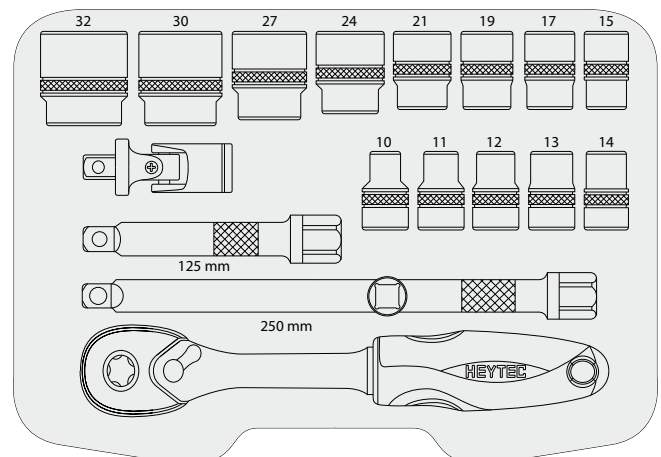

| Bestell-No./ № для заказа | № артикула | Размеры · Dimensions · Medidas | | |
|------------------------------|------------|--------------------------------|------|---|
| 50851301583 | 50851-3015 | 350 x 280 x 80 mm | 3500 | 1 |



50852-2016



Steckschlüsselgarnitur, 21-tlg., AF

Chrom-Vanadium, verchromt, mit 2-K Schaumstoffeinlage in Metallkasten

Socket set, 21 pcs., AF

Chrome-Vanadium, chromium plated, with 2 components foam insert in metal case

Compositions de douilles, 21 pcs., AF

Chrome-Vanadium, chromées, avec intérieur mousse à 2 composants en coffret métallique

Набор с торцовыми головками AF, 21 предмет

Хромованадиевая сталь, хромированные, в металлическом футляре с двухкомпонентным вкладышем



enthaltend/containing/composition/содержание

| | |
|--|---|
| | 255 mm |
| | 250 mm |
| | 125 mm |
| | 250 mm |
| | 75 mm |
| | AF 3/8" / 7/16" / 1/2" / 9/16" / 5/8" / 11/16" / 3/4" / 13/16" / 7/8" / 15/16" / 1" / 1.1/16" / 1.1/8" / 1.3/16" / 1.1/4" |
| | AF 5/8" / 13/16" |

| Bestell-No./ № для заказа | № артикула | Размеры · Dimensions · Medidas | | |
|------------------------------|------------|--------------------------------|------|---|
| 50852201683 | 50852-2016 | 440 x 180 x 55 mm | 5180 | 1 |

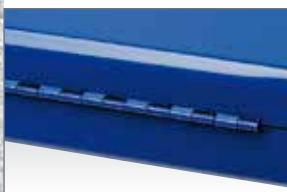
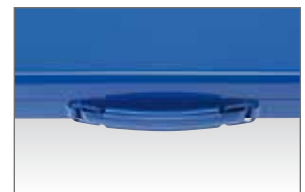

50853-3015



**Steckschlüsselgarnitur,
39-tlg.**

Chrom-Vanadium, verchromt,
in Kunststoffkoffer

Socket set,
39 pcs.

Chrome-Vanadium, chromium
plated, in plastic box

Compositions de douilles,
39 pces.

Chrome-Vanadium, chromées,
en coffret plastique

Набор с торцовыми
головками,
39 предметов

Хромованадиевая сталь,
хромированные,
в пластиковом футляре

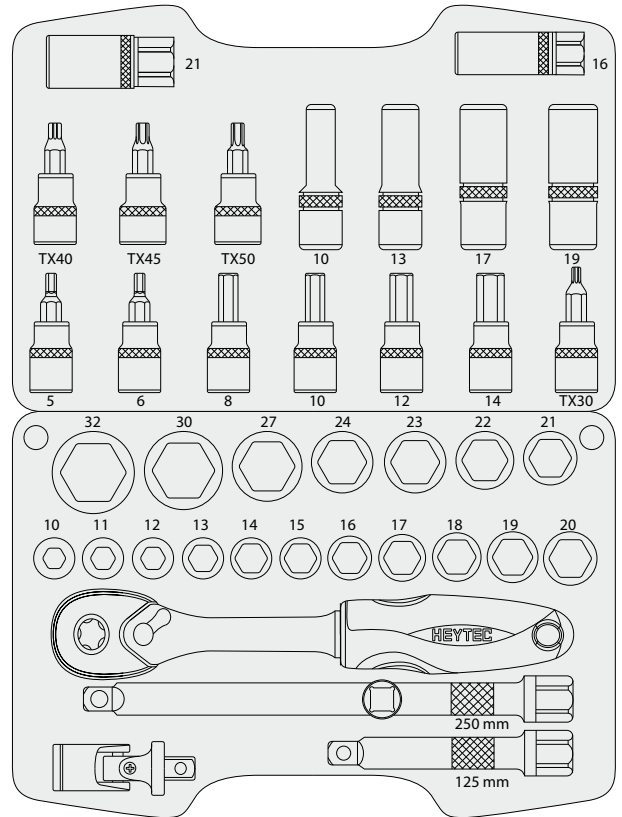

| Bestell-No./ № для заказа | № артикула | Размеры · Dimensions · Medidas | | |
|------------------------------|------------|--------------------------------|------|---|
| 50853301583 | 50853-3015 | 350 x 280 x 80 mm | 5500 | 1 |





50854-3016



Steckschlüsselgarnitur, 28-tlg.

Chrom-Vanadium, verchromt, mit 2-K Schaumstoffeinlage in Metallkasten

Socket set, 28 pcs.

Chrome-Vanadium, chromium plated, with 2 components foam insert in metal case

Compositions de douilles, 28 pcs.

Chrome-Vanadium, chromées, avec intérieur mousse à 2 composants en coffret métallique

Набор с торцовыми головками, 28 предметов

Хромованадиевая сталь, хромированные в металлическом футляре с двухкомпонентным вкладышем



enthaltend/containing/composition/содержание

| | |
|--|--|
| | 255 mm |
| | 250 mm |
| | 125 mm |
| | 75 mm |
| | MM 10/11/12/13/14/15/16/17/18/19/20/21/22/23/24/27/30/32 |
| | MM 16/20,8 |
| | MM 10/13/17/19 |

| Bestell-No./ № для заказа | № артикула | Размеры · Dimensions · Medidas | | |
|------------------------------|------------|--------------------------------|------|---|
| 50854301683 | 50854-3016 | 440 x 180 x 55 mm | 5670 | 1 |

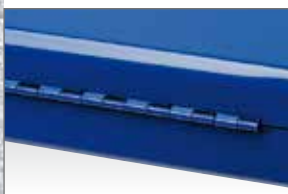
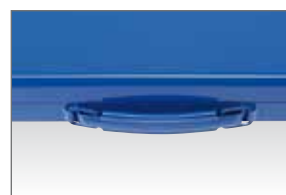

50883-3016



**Steckschlüsselgarnitur,
61-tlg.**

Chrom-Vanadium, verchromt,
mit 2-K Schaumstoffeinlage in
Metallkasten

Socket set,
61 pcs.

Chrome-Vanadium, chromium
plated, with 2 components foam
insert in metal case

Compositions de douilles,
61 pcs.

Chrome-Vanadium, chromées,
avec intérieur mousse à
2 composants en coffret
métallique

Набор с торцовыми
головками, 61 предмет

Хромованадиевая сталь,
хромированные
в металлическом футляре
с двухкомпонентным
вкладышем



| enthaltend/containing/composition/содержание | | | |
|--|--|--|--|
| | 200 + 255 mm | | |
| | 250 mm | | |
| | 115 + 250 mm | | |
| | 150 mm | | |
| | 50 + 125 mm | | |
| | 37 + 75 mm | | |
| | MM 4/4,5/5/5,5/6/7/8/9/10/11/12/13 | | |
| | MM 14/15/16/17/18/19/20/21/22/23/24/27/30/32 | | |
| | MM 16/20,8 | | |
| | PH 1/2/3 | | |
| | 3/4/5/6 | | |
| | 4/5,5/7 | | |
| | TX 8/10/15/20/25/27/30/40 | | |
| | E 4/5/6/7/8/10 | | |

| Bestell-No./ № для заказа | № артикула | Размеры · Dimensions · Medidas | | |
|------------------------------|------------|--------------------------------|------|---|
| 50883301683 | 50883-3016 | 430 x 250 x 65 mm | 6000 | 1 |



50825-5015

Steckschlüsselgarnitur, 105-tlg.

Chrom-Vanadium, verchromt, in Kunststoffkoffer

Socket set, 105 pcs.

Chrome-Vanadium, chromium plated, in plastic box

Compositions de douilles, 105 pcs.

Chrome-Vanadium, chromées, en coffret plastique

Набор с торцовыми головками, 105 предметов

Хромованадиевая сталь, хромированные, в пластиковом футляре



Heytec 104-teilige Steckschlüssel-Garnitur

Vertrieb: Heytec, Remscheid am 180 Euro
 Telefon: 0 21 91 2 00-0
 Internet: www.heytec.de

Bewertung: ★★★★★

Note:

| | | | |
|--------------------|-----|-----|-------|
| Präzision | 20% | 1,3 | ★★★★★ |
| Robustheit | 20% | 1,3 | ★★★★★ |
| Übertragene Kräfte | 20% | 1,3 | ★★★★★ |
| Benutzung | 20% | 1,3 | ★★★★★ |
| Anschaffung | 20% | 1,3 | ★★★★★ |

Oberteilklasse

Heimwerker Praxis

1,3

Preis-Leistung gut - sehr gut

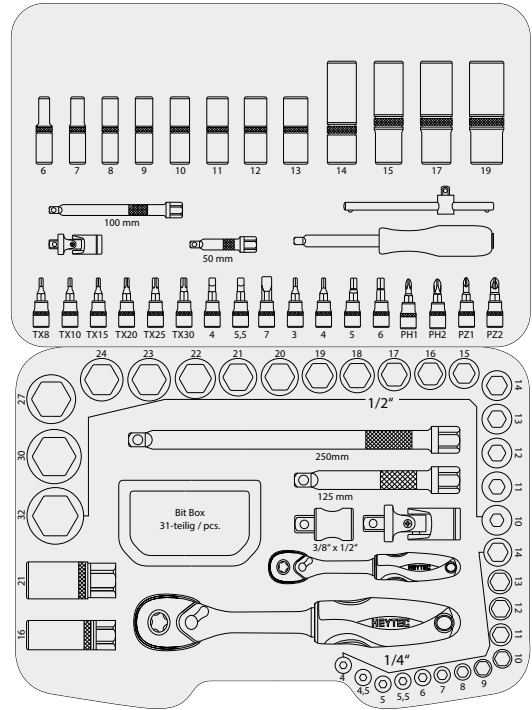

Bestell-No./ № для заказа

№ артикула

Размеры · Dimensions · Medidas



50825501583

50825-5015

420 x 320 x 75 mm

6500

1

50860-3015

Kombinierte Steckschlüssel- und Ringmaulschlüsselgarnitur, 33-tlg.

Chrom-Vanadium, verchromt, in Metallkasten

Combined set of sockets and combination wrenches, 33 pcs.

Chrome-Vanadium, chromium plated, in metal case

Composition de douilles et clés mixtes, 33 pcs.

Chrome-Vanadium, chromées, en coffret métallique

Комбинированный набор с торцовыми головками и комбинированными ключами, 33 предмета

Хромованадиевая сталь, хромированные, в металлическом футляре



enthaltend/containing/composition/содержание

- 250 mm
- 250 mm
- 125 mm
- 70 mm
- MM 10/11/12/13/14/15/17/18/19/22/24/27/30/32
- MM 16/20,8
- MM 6/7/8/10/11/12/13/14/15/17/19/21/22

Bestell-No./ № для заказа

№ артикула

Размеры · Dimensions · Medidas



50860301580

50860-3015

450 x 187 x 52 mm

5600

1

50872-3015
50873-3015

Steckschlüsselgarnitur, 19*/21 -tlg.**

Socket set, 19*/21** pcs.

Compositions de douilles, 19*/21** pcs.

Набор с торцовыми головками, 19*/21** предметов

Chrom-Vanadium, verchromt, in Metallkasten

Chrome-Vanadium, chromium plated, in metal case

Chrome-Vanadium, chromées, en coffret métallique

Хромованадиевая сталь, хромированные, в металлическом футляре



enthaltend/containing/composition/содержание

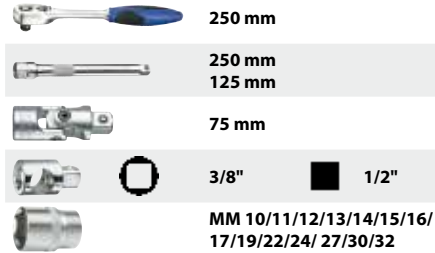

Bestell-No./
№ для заказа

№ артикула*

Размеры · Dimensions · Medidas



50872301583

50872-3015

407 x 162 x 52 mm

3910

1



enthaltend/containing/composition/содержание

wie · as · comme · аналогично 50872-3015 +



Bestell-No./
№ для заказа

№ артикула**

Размеры · Dimensions · Medidas



50873301583

50873-3015

407 x 162 x 52 mm

4130

1

50870-3015
50870-3115

Steckschlüsselgarnitur, 13 -tlg.

Socket set, 13 pcs.

Compositions de douilles, 13 pcs.

Набор с торцовыми головками, 13 предметов

Chrom-Vanadium, verchromt, in Metallkasten

Chrome-Vanadium, chromium plated, in metal case

Chrome-Vanadium, chromées, en coffret métallique

Хромованадиевая сталь, хромированные, в металлическом футляре



enthaltend/containing/composition/содержание

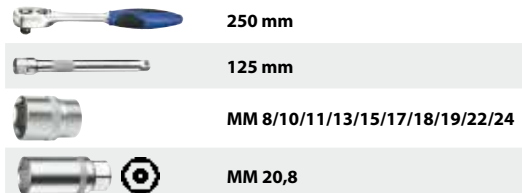

Bestell-No./
№ для заказа

№ артикула

Размеры · Dimensions · Medidas



50870301583

50870-3015

318 x 119 x 49 mm

2300

1



enthaltend/containing/composition/содержание

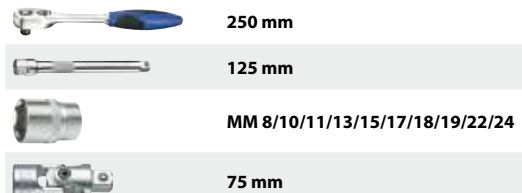

Bestell-No./
№ для заказа

№ артикула

Размеры · Dimensions · Medidas



50870311583

50870-3115

318 x 119 x 49 mm

2310

1



508101-310



Steckschlüsselgarnitur, 21-tlg.

Chrom-Vanadium, verchromt,
in Kunststoffkoffer

Socket set,
21 pcs.

Chrome-Vanadium, chromium
plated, in plastic box

Compositions de douilles,
21 pces.

Chrome-Vanadium, chromées,
en coffret plastique

Набор с торцовыми
головками, 21 предмет

Хромованадиевая сталь,
хромированные,
в пластиковом футляре

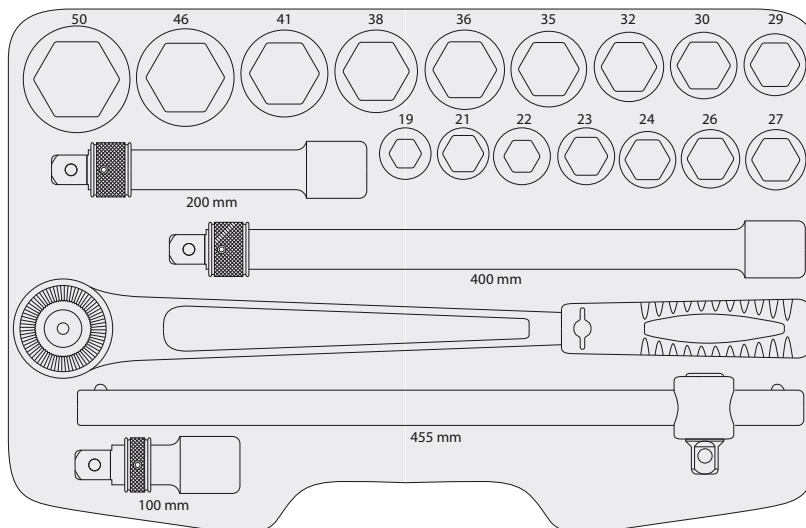

Bestell-No./
№ для заказа

50810131080

№ артикула

508101-310

Размеры · Dimensions · Medidas

580 x 400 x 90 mm



14000



1

Werkstattwagen
und Module

Workshop trolley
and modules

Servante d'atelier
et modules

Инструментальные
тележки и модули



повышает мобильность!
brings mobility



5081129

Werkstattwagen, leer

In stabiler Metallkonstruktion, verwindungssteif und hochbelastbar, 5 Schubfächer mit Kugelführungen inkl. großem Staufach für Geräte, Maschinen u.ä.. Zentralverriegelung mit Zylinderschloss

Workshop trolleys,
empty

Rigid metal construction resisting torsional forces, for high loads, 5 drawers with ball bearings and large stowage room for machines and equipment central locking with cylinder lock

Servante d'atelier, vides

De construction métallique robuste, haute résistance et grande capacité de charge, 5 tiroirs avec glissières à billes y compris grand casier pour outils, machines etc.. Verrouillage central avec serrure à cylindre

Тележка,
без инструментов

Устойчивая металлическая конструкция, не перекашивается, выдерживает большие нагрузки, 5 выдвижных ящиков на шариковых опорах, большой отсек для хранения приборов, механизмов и т.п., центральное запираение с цилиндрическим замком



Контейнер для бумаги
Waste-paper basket
Corbeille à papier
Papelera



Кронштейн для бумажного рулона
Paper roll holder
Support de rouleau de papier
Sujeción para rollo de papel



Комплект разделителей
Divider set for drawers
Jeu de lamelles intercalaires
Juego de chapitas separadoras



Комплект разделителей
Slotted divider set for drawers
Jeu de casiers
de rangement Juego de divisiones



Лоток для хранения
Storage box
Boîte de rangement
Bandeja



Отделение для бутылок
Tin holder
Support pour aérosols
Sujeción de botes

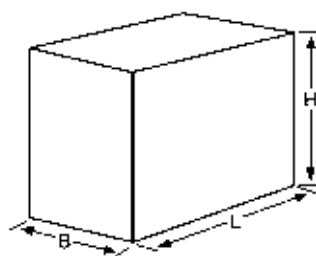

Принадлежности см.: действующий каталог HEYCO № артикула 1129-8-1 до 12
Accessories please see the actual HEYCO pricelist art no. 1129-8-1 to 12
Accessoires, voir Heyco liste de prix actuelle № артикула 1129-8-1 à 12
Accesorios, por favor, ver lista actual de precios HEYCO, artículo nr. 1129-8-1 al 12

Bestell-No./
№ для заказа

№ артикула

Размеры · Dimensions · Medidas



50811290120

5081129

(L) 600 x (B) 440 x (H) 950 mm

54000

1



5081129-15

Abdeckhaube für Werkstattwagen

210 D PU Nylon
Preis und Lieferung
ohne Werkstattwagen

Nylon cover for
workshop trolley

Nylon 210 D PU
Precio y suministro
no incluyen el carro de taller

Protection pour
Servante d'atelier

nylon 210 D PU
Prix et livraison sans
servante d'atelier

Чехол

нейлон 210 D PU
цена и доставка отдельно
от цены тележки



| Bestell-No./ № для заказа | № артикула | Размеры · Dimensions · Medidas | | |
|------------------------------|------------|--------------------------------|-----|---|
| 50811291500 | 5081129-15 | (L) 730 x (B) 500 x (H) 850 mm | 345 | 1 |

5081129-25

Werkstattwagen mit Modulen

90-tlg. in 5 Modulen

Workshop trolley
with modules

90 pcs. in 5 modules

Servante d'atelier
avec modules

90 pcs. en 5 modules

Инструментальная
тележка с модулями

5 модулей на 90 предметов



5081129

Подробности см.: стр. 59-64
Deatils see page 59-64
Presentoirs voir page 59-64
Expositores, véase página 59-64

M 50829-4



M 50829-13



M 50829-12



M 50829-14



M 50829-3



| Bestell-No./ № для заказа | № артикула | Module · Modules · Модули | | | | |
|------------------------------|------------|---------------------------|------------|------------|-------|---|
| 50811292500 | 5081129-25 | M 50829-3 | M 50829-4 | M 50829-12 | 64900 | 1 |
| | | M 50829-13 | M 50829-14 | | | |

5081129-28

**Werkstattwagen
mit Modulen**

100-tlg. in 8 Modulen

Workshop trolley
with modules

100 pcs. in 8 modules

Servante d'atelier
avec modules

100 pces. en 8 modules

Инструментальная
тележка с модулями

8 модулей на 100 предметов



5081129

Details siehe Seite 59-64
Deatils see page 59-64
Presentoirs voir page 59-64
Expositores, véase página 59-64



M 50829-4



M 50829-16



M 50829-13



M 50829-12



M 50829-14



M 50829-8



M 50829-5

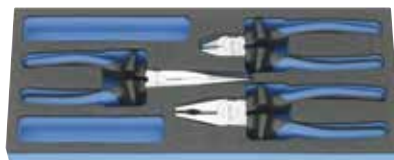

M 50829-15

| Bestell-No./ № для заказа | № артикула | Модули · Modules · Модули | | | g | |
|------------------------------|------------|---------------------------|------------|------------|-------|---|
| 50811292800 | 5081129-28 | M 50829-4 | M 50829-5 | M 50829-8 | 66910 | 1 |
| | | M 50829-12 | M 50829-13 | M 50829-14 | | |
| | | M 50829-15 | M 50829-16 | | | |



Variable Bestückung der Schubladen im Werkstattwagen HEYTEC 5081129 mit Modulen

Hochwertiger 2-K Schaumstoff

Variable assembly alternatives with modules for workshop trolley HEYTEC 5081129

High grade 2 components foam material

Equipement des tiroirs de la servante d'atelier HEYTEC 5081129 avec modules

Garniture 2-K en mousse de haute qualité

Варианты комплектования модулями тележки Heytec 5081129

Высококачественные двухкомпонентные вкладыши

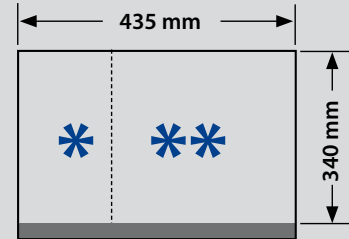
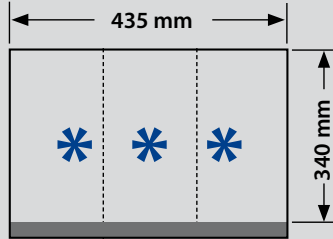

Modul ** M 50829-4

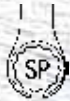

Ringmaulschlüsselsatz, 17-tlg.

Mit Schonprofil, Doppelmodul

Combination wrench set, 17 pcs.

With SP-profile, double modul

Jeu de clés mixtes, 17 pcs.

Avec profil de protection, module double

Набор из 17 комбинированных ключей

с особым профилем, в двойном модуле



enthaltend/containing/composition/содержание



MM 6/7/8/9/10/11/12/13/14/15/16/17/18/19/20/21/22

| Bestell-No./ № для заказа | № артикула | Размеры · Dimensions · Medidas | | |
|---------------------------|------------|--------------------------------|------|---|
| 50829000480 | M 50829-4 | 340 x 290 x 40 mm | 4400 | 1 |

Modul * M 50829-3

Doppelmaulschlüsselsatz, 10-tlg.

Bestell-No./ № для заказа

№ артикула

Размеры · Dimensions · Medidas



50829000380

M 50829-3

340 x 145 x 40 mm

1832

1



enthaltend/containing/composition/содержание



MM 8x9 / 10x11 / 12x13 / 14x15 / 16x17 / 18x19 / 20x22 / 21x23 / 24x27 / 30x32

Modul*
M 50829-13



**Betätigungswerkzeug-
satz, 7-tlg.**

Set of accessories,
7 pcs.

Jeu d'accessoires,
7 pcs.

Набор с трещоткой,
7 предметов



enthaltend/containing/composition/содержание

| | |
|--|------------|
| | 250 mm |
| | 250 mm |
| | 125 mm |
| | 75 mm |
| | MM 16/20,8 |

| Bestell-No./ № для заказа | № артикула | Размеры · Dimensions · Medidas | | |
|------------------------------|------------|--------------------------------|------|---|
| 50829001383 | M 50829-13 | 340 x 145 x 40 mm | 1670 | 1 |

Modul*
M 50829-12



**Steckschlüsselsatz,
20-tlg.**

Socket set, 20 pcs.

Jeu de douilles, 20 pcs.

Набор из 20 торцовых
головок



enthaltend/containing/composition/содержание

| | | |
|--|-----------|--|
| | ⌀ L 40 mm | MM 10/11/12/13/14/15/16/17/ 18/19/20/22/24/27/30/32 |
| | ⌀ L 75 mm | MM 13/17/19 |

| Bestell-No./ № для заказа | № артикула | Размеры · Dimensions · Medidas | | |
|------------------------------|------------|--------------------------------|------|---|
| 50829001283 | M 50829-12 | 340 x 145 x 40 mm | 1974 | 1 |

Modul*
M 50829-14



**Steckschlüsselsatz,
36-tlg.**

Socket set, 36 pcs.

Jeu de douilles, 36 pcs.

Набор с торцовыми
головками,
36 предметов



enthaltend/containing/composition/содержание

| | | |
|--|---------------------------|---------------------------------|
| | 250 mm | |
| | 150 mm | |
| | 50 + 100 mm | |
| | 37 mm | |
| | ⌀ L 25 mm | MM 4/4,5/5/6/7/8/ 9/10/11/12/13 |
| | ⌀ L 50 mm | MM 6/7/8/9/10/ 11/12/13 |
| | PZ 1 / PZ 2 | |
| | 3/4/5/6 | |
| | 0,8x4 / 1x5,5 | |
| | TT15 / TT20 / TT25 / TT30 | |

| Bestell-No./ № для заказа | № артикула | Размеры · Dimensions · Medidas | | |
|------------------------------|------------|--------------------------------|------|---|
| 50829001483 | M 50829-14 | 340 x 145 x 40 mm | 1025 | 1 |



Modul *
M 50829-8



Schraubendrehersatz mit 2K-Griff, 6 - tlg.

Screwdriver set, 6 pcs.

Jeu de tournevis avec poignée à 2 composantes, 6 pcs.

Набор отверток с двухкомпонентными ручками, 6 предметов

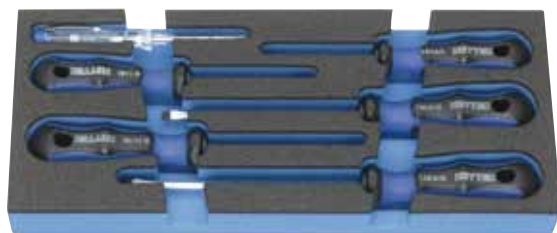

enthaltend/containing/composition/содержание

| | |
|--|-----------------------------|
| | 150 - 250 V |
| | MM 4x75 / 5,5x125 / 6,5x150 |
| | PH 1 / PH 2 |

| Bestell-No./ № для заказа | № артикула | Размеры · Dimensions · Medidas | | |
|------------------------------|------------|--------------------------------|-----|---|
| 50829000880 | M 50829-8 | 340 x 145 x 40 mm | 553 | 1 |

Modul *
M 50829-10



VDE-Schraubendreher-satz mit 2K-Griff, 6 - tlg.

VDE-Screwdriver set, 6 pcs. with 2 components plastic handles

Jeu de tournevis VDE avec poignée à 2 composantes, 6 pcs.

Набор отверток VDE с двухкомпонентными ручками, 6 предметов

Nach IEC 60900, DIN 7437 u. DIN 7438 PZ, mit umspritzter Klingenisolierung

Complying with IEC 60900, DIN 7437 and DIN 7438 PZ, insulation of blade and handle injection moulded as one unit

Conforme aux spécifications IEC 60900 : DIN 7437 et DIN 7438 PZ, avec isolation de la lame par injection

по стандартам IEC 60900, DIN 7437 и DIN 7438 PZ, с изолированными стержнями



enthaltend/containing/composition/содержание

| | |
|--|-----------------------------|
| | 150 - 250 V |
| | MM 2,5x75 / 4x100 / 5,5x125 |
| | PZ 1 / PZ 2 |

| Bestell-No./ № для заказа | № артикула | Размеры · Dimensions · Medidas | | |
|------------------------------|------------|--------------------------------|-----|---|
| 50829001033 | M 50829-10 | 340 x 145 x 40 mm | 583 | 1 |

Modul ***
M 50829-18



VDE-Werkzeugsortiment in 2-K Schaumstoffeinlage, 12 - tlg.

VDE tool set with 2 components foam insert, 12 pcs.

Sélection d'outillage VDE avec intérieur mousse à 2 composantes, 12 pcs.

Набор электроизолированных инструментов, 12 предметов, в двухкомпонентном вкладыше

Nach IEC 60900, DIN 7437 u. DIN 7438 PZ

Complying with IEC 60900, DIN 7437 and DIN 7438 PZ

Conforme aux spécifications IEC 60900 : DIN 7437 et DIN 7438 PZ

по стандартам IEC 60900, DIN 7437 и DIN 7438 PZ



enthaltend/containing/composition/содержание

| | |
|--|---|
| | 180 mm |
| | 160 mm |
| | 200 mm |
| | 160 mm |
| | 200 mm |
| | 115 - 195 mm |
| | 150 - 250 V |
| | MM 0,5 x 2,5 x 75 / 0,8 x 4,0 x 100 / 1,0 x 5,5 x 125 |
| | PZ 1 / PZ 2 |

| Bestell-No./ № для заказа | № артикула | Размеры · Dimensions · Medidas | | |
|------------------------------|------------|--------------------------------|------|---|
| 50829001800 | M 50829-18 | 435 x 340 x 35 mm | 2910 | 1 |

**Modul *
M 50829-5**

**Zangenmodul mit
Schlosserhammer,
3 - tlg.**

Set of pliers and hammer,
3 pcs.

Pince multiprise et
pince-étau, 3 pcs.

Набор с клещами и
молотком



enthaltend/containing/composition/содержание

| | |
|--|--------|
| | 300 g |
| | 250 mm |
| | 250 mm |

| Bestell-No./ № для заказа | № артикула | Размеры · Dimensions · Medidas | | |
|------------------------------|------------|--------------------------------|------|---|
| 50829000500 | M 50829-5 | 340 x 145 x 40 mm | 1325 | 1 |

**Modul *
M 50829-2**

**Knarrenringmaul-
schlüsselsatz
umschaltbar, 13 - tlg.**

Set of combined ratchet
wrenches, reversible,
13 pcs.

Jeu de clés mixtes à
cliquet réversible,
13 pcs.

Комбинированные
ключи с реверсной
трещоткой в наборе, 13
предметов



enthaltend/composition/содержание

| | |
|--|-------------------------------------|
| | MM 8/10/12/13/ 14/15/16/17/19/22 |
| | 1/4" / 3/8" / 1/2" |

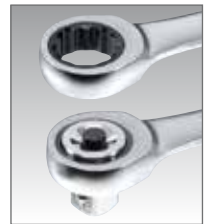

| Bestell-No./ № для заказа | № артикула | Размеры · Dimensions · Medidas | | |
|------------------------------|------------|--------------------------------|------|---|
| 50829000280 | M 50829-2 | 340 x 145 x 40 mm | 1536 | 1 |

**Modul *
M 50829-9**

**Knarrenringmaul-
schlüsselsatz, 13 - tlg.**

Set of combined ratchet
wrenches, 13 pcs.

Jeu de clés mixtes à
cliquet, 13 pcs.

Комбинированные
ключи с реверсной
трещоткой в наборе, 13
предметов



enthaltend/composition/содержание

| | |
|--|------------------------------------|
| | MM 8/9/10/12/13/ 14/15/16/17/19 |
| | 1/4" / 3/8" / 1/2" |



| Bestell-No./ № для заказа | № артикула | Размеры · Dimensions · Medidas | | |
|------------------------------|------------|--------------------------------|------|---|
| 50829000980 | M 50829-9 | 340 x 145 x 40 mm | 1319 | 1 |

**Modul *
M 50829-11**

Radwechselsatz 4 - tlg.

Set of 4 tools for wheel
changing

Jeu pour écrous de roues
4 pcs.

Набор головок для
колесных гаек,
4 предмета

Bestehend aus 3 Impact-Einsät-
zen mit Kugelfangbohrung, inkl.
Kunststoffhülsen zum Schutz von
Alufelgen, Kunststoffschaber

Consisting of 3 impact sockets
with ball retaining groove,
including plastic sleeves for
protecting alloy rims, plastic
scraper

Composé de 3 douilles impact
avec trou pour bille et manchon
plastique de protection des
jantes en aluminium, racloir en
plastique

3 головки ударного действия
с канавкой под шариковый
фиксатор, включая
пластиковые гильзы
для защиты алюминиевых
дисков, пластиковый шабер



enthaltend/containing/composition/содержание

| | | |
|--|--------|-------------|
| | 85 mm | MM 17/19/21 |
| | 280 mm | |

| Bestell-No./ № для заказа | № артикула | Размеры · Dimensions · Medidas | | |
|------------------------------|------------|--------------------------------|-----|---|
| 50829001100 | M 50829-11 | 340 x 145 x 40 mm | 842 | 1 |



**Modul *
M 50829-15**

Zangensatz, 3-tlg.

Kombinationszange,
gerade Flachrundzange,
Seitenschneider schwedische
Form, mit Kunststoffhandschutz

Set of pliers, 3 pcs.

Combination plier, snipe nose
plier, diagonal cutting nipper,
with plastic handle

Jeu de pinces, 3 pcs.

Pince universelle pince à becs
demi-ronds, droite, pince
coupante diagonale modèle
suédois, avec gaine plastique

Набор с клещами и
молотком, 3 предмета

Пассатижи, длинногубцы,
бокорежи шведская модель, с
пластиковыми чехлами

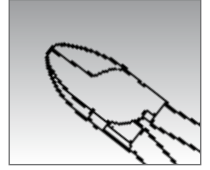
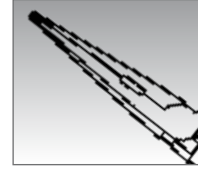
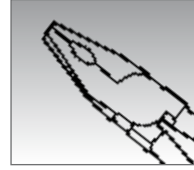
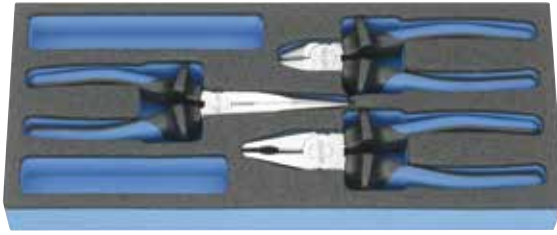

enthaltend/containing/composition/содержание

| | |
|--|--------|
| | 185 mm |
| | 200 mm |
| | 165 mm |

| Bestell-No./ № для заказа | № артикула | Размеры · Dimensions · Medidas | g | |
|------------------------------|------------|--------------------------------|-----|---|
| 50829001542 | M 50829-15 | 340 x 145 x 40 mm | 715 | 1 |



Modul *
M 50829-19



VDE-Zangensatz, 3-tlg.

Köpfe geschliffen und lackiert,
Griffe mit 2-K Isoliergriffen
IEC 900/DIN EN 60900,
Schneide für mittelharten Draht

VDE Set of pliers, 3 pcs.

Heads ground and lacquered with
2 K insulated handle IEC 900/
DIN EN 60900, cutting edges for
middlehard wire

Jeu de pinces VDE,
3 pcs.

Chromées et laquées branches
gainées isolées à 2 composantes
IEC 900/DIN EN 60900,
pour fil de dureté moyenne

Набор инструментов
VDE, 3 предмета

Шлифованные и лакирован-
ные головки, ручки с двух-
компонентными изолирован-
ными чехлами IEC 900/DIN EN
60900, режущие кромки для
проволоки средней твердости



NEW

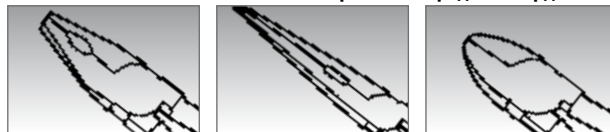

enthaltend/containing/composition/содержание

| | |
|--|--------|
| | 180 mm |
| | 200 mm |
| | 160 mm |

NEW

| Bestell-No./ № для заказа | № артикула | Размеры · Dimensions · Medidas | | |
|------------------------------|------------|--------------------------------|-----|---|
| 50829001986 | M 50829-19 | 340 x 145 x 40 mm | 710 | 1 |

Modul *
M 50829-16



**Doppelringschlüssel-
satz, 8-tlg.**

Tief gekröpft, mit Schonprofil

Double ended ring
wrench set, 8 pcs.

Deep offset, profile saver

Clés polygonales
coudées, 8 pcs.

Avec profil de protection des
têtes de vis

Набор из 8
двусторонних накидных
ключей

Глубокий изгиб, особый
профиль SP



enthaltend/containing/composition/содержание

| | |
|--|---|
| | MM 6x7 / 8x9 / 10x11 / 12x13 / 14x15 / 16x17 / 18x19 / 20x22 |
|--|---|

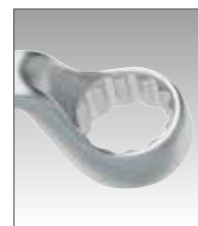

| Bestell-No./ № для заказа | № артикула | Размеры · Dimensions · Medidas | | |
|------------------------------|------------|--------------------------------|------|---|
| 50829001680 | M 50829-16 | 340 x 145 x 40 mm | 1250 | 1 |

Modul *
M 50829-17



**Schraubendreherein-
satz Sortiment, 24-tlg.**

Bestell-No./
№ для заказа

№ артикула

Размеры · Dimensions · Medidas



| | | | | |
|-------------|------------|-------------------|------|---|
| 50829001783 | M 50829-17 | 340 x 145 x 40 mm | 2525 | 1 |
|-------------|------------|-------------------|------|---|

Set with screwdriver
sockets, 24 pcs.

Composition de douilles-
tournevis, 24 pcs.

Набор из 24
отверточных головок



enthaltend/containing/composition/содержание

| | | |
|--|--------|---------------------------|
| | 62 mm | 5/6/7/8/10/12/14/17 |
| | 62 mm | T 25/27/30/40/45/50/55/60 |
| | 100 mm | 6/8/10/12 |
| | 100 mm | T 30/40/50/60 |



50868

66 - 67

**Werkzeugkoffer
Jagd, Natur, Freizeit**

110-tlg. in 3 Modulen

Tool box
Forestry - Nature -
Leisure

110 pcs. in 3 modules

Coffret d'outillage
pour la chasse,
la nature et les loisirs

110 pcs. en 3 modules

Инструментальный
чемодан для охоты,
отдыха и хобби

3 модуля на 110 предметов

FORESTMAN

Professional Outdoor Toolset



Охота, отдых, хобби
Forestry, Nature, Leisure

**Hochwertige
Aluminium-Box**

- Verstärkt durch profilierte Sicken
- Witterungs- und temperaturbeständig
- Selbsteinklappender Sicherheitshandgriff
- Umlaufende Gummichtung im Kantenprofil als Schutz vor Staub und Spritzwasser

**High-grade
Aluminium-box**

- Profiled beads for reinforcement
- Resistant to exposure and temperatures
- Self-folding safety handle
- Surrounding rubber sealing in profiled edge for protection against dust and spray

**Coffret en aluminium de
haute résistance**

- Cornières de renforcement
- Résiste aux intempéries et températures
- Poignée de sécurité à rabat automatique
- Caoutchouc d'étanchéité totale pour protéger contre les poussières et projections

**Корпус из
высококачественного
алюминия**

- усилен рифлеными профилями
- устойчив к различным климатическим условиям и температурным режимам
- складывающаяся ручка для переноски
- резиновый уплотнитель по периметру крышки для защиты от пыли и брызг

50868-1

FORESTMAN

- 1 Paar Arbeitshandschuhe
- 1 Autolichtprüfer 6 - 24 V
- 1 Sicherheits-Rettungsmesser, Länge 200 mm
- 1 LED-Solar-Stablampe, Länge 180 mm
- 1 Profi-Bandmass, 5 m
- 1 Puk-Handsäge mit 2 Sägeblättern
- 1 Rolle Isolierband, Textilgewebe
- 1 Gartenschere
- 1 20-tlg. Nagelsortiment 4,6 x 130 mm / 3,1 x 65 mm
- 1 Leere Kunststoffbox (für Kleinteile)
- 1 Spannungsprüfer 250 V
- 1 Latthammer, Vollstahl 600 gr.
- 1 Sicherheits-Klappsäge
- 1 Pollerschlüssel, 3-kt, M10 x M12, DIN 3222/3223
- 1 Stirnleuchte mit Batterien

- 1 Pair of working gloves
- 1 Car light tester 6 - 24 V
- 1 Safety-rescue knife, 200 mm long
- 1 LED Solar torch, 180 mm long
- 1 Professional measuring tape, 5 m
- 1 Universal mini hacksaw frame with 2 blades
- 1 Roll of isolating tape, textile fabric
- 1 Pair of garden-shears
- 1 Assortment of 20 pcs. of nails 4,6 x 130 mm / 3,1 x 65 mm
- 1 Empty plastic box for bits and pieces
- 1 Voltage tester 250 V
- 1 All steel carpenters hammer, 600 gr.
- 1 Foldable safety saw
- 1 Triangular wrench for bollards, M10 x M12, DIN 3222/3223
- 1 Headlamp with batteries

- 1 Paire de gants de travail
- 1 Contrôleur de tension 6 - 24 V.
- 1 Couteau de survie de sécurité, L 200 mm
- 1 Lampe de poche solaire à LED, L 180 mm
- 1 Mètre-ruban professionnel, 5 M
- 1 Mini-scie à découper et 2 lames
- 1 Rouleau de bande isolante en toile textile
- 1 Sécateur de jardin
- 1 Assortiment de clous, 20 pcs. (4,6 x 130 mm / 3,1 x 65 mm)
- 1 Boîte plastique vide (pour petites pièces)
- 1 Tournevis détecteur de tension 250 V.
- 1 Marteau de charpentier 600 gr.
- 1 Scie de sécurité repliable
- 1 Clé en tube triangulaire, M10 x M12, DIN 3222/3223
- 1 Lampe à tête avec piles

- 1 пара рабочих перчаток
- 1 тестер автомобильной проводки 6 - 24 В
- 1 безопасный нож 200 мм
- 1 светодиодный фонарь на солнечной батарее, 180 мм
- 1 профессиональная рулетка, 5 м
- 1 ножовка с двумя полотнами
- 1 моток текстильной изолянт
- 1 садовые ножницы
- 20 гвоздей 4,6 x 130/3,1 x 65 мм
- 1 пустая пластиковая коробка (для мелких принадлежностей)
- 1 индикатор напряжения 250 V
- 1 цельнометаллический молоток кровельщика 600 г
- 1 складная ножовка
- 1 трехгранный ключ специальный M10 x M12, DIN 3222/3223
- 1 налобный фонарик с батарейками

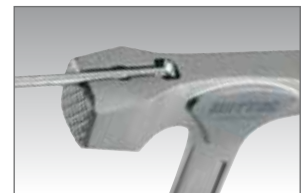

50868-2

FORESTMAN

- 1 Zündkerzenschlüssel 13 x 19 für fast alle Motorsägen und -geräte
- 1 Handbeil 600 gr.
- 1 Rohr- und Wasserpumpenzange 240 mm
- 1 Steinmeißel 300 x 18 mm
- 1 Monier- und Rabitzzange 220 mm, isoliert
- 7-tlg. Winkelschraubendreher-Satz, 6-kt, 1,5 - 6 mm
- 7-tlg. Winkelschraubendreher-Satz, TORX, T10 - T40
- 1 Fäustel, Fiberglasstiel, 1.000 gr.
- 1 Einmaulschlüssel, verstellbar 0-25 mm

- 1 Spark plug wrench 13 x 19 for nearly all motor saws and -tools
- 1 Hatchet 600 g
- 1 Pair of multigrip pliers; 240 mm
- 1 Stone chisel, 300 x 18 mm
- 1 Pair of tower pincers
- 1 Set of 7 pcs. of hexagonal head wrenches, 1,5 - 6 mm
- 1 Set of 7 pcs. of "I"-Shaped TORX wrenches, T10 - T40
- 1 Club hammer with fibreglass handle, 1000 gr.
- 1 Adjustable wrench, opening up to 25 mm

- 1 Clé de bougie, presque toutes les outils à moteur thermique
- 1 Hachette 600 gr.
- 1 Pince multiprise 240 mm
- 1 Burin à pierre 300 x 18 mm
- 1 Tenaille russe
- Jeu de clés mâles coudées 6-pans
- 7 pcs, 1,5 - 6 mm
- Jeu de clés mâles coudées TORX, 7 pcs, T10 - T40
- 1 Masse, mache en fibre, 1000 gr.
- 1 Clé à molette, réglable 0-25 mm

- 1 свечной ключ 13 x 19 мм, подходит почти для всех бензопил и бензоинструментов
- 1 топор 600 г
- 1 сантехнические клещи 240 мм
- 1 стальное зубило 300 x 18 мм
- 1 вязальные клещи, с изолированными ручками, 220 мм
- 1 набор из 7 складных отверток шестигранных, 1,5 - 6 мм
- 1 набор из 7 складных отверток TORX, T10 - T40
- 1 кувалда с рукояткой из стеклопластика 1000 г
- 1 разводной ключ 0-25 мм

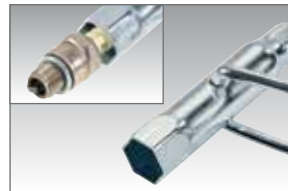



50868-3

FORESTMAN



1 Nageleisen
1 Steckschlüsselgarnitur 1/4", 22-tlg. MM 5 – 13
1 Akkuschauber-Satz, 20-tlg.
1 Kabelbinder-Satz 203 x 4,6 mm, 20-tlg.
1 Klappspaten, 3-fach verstellbar

Steckschlüsselgarnitur 1/4", 22-tlg.
(Art.-Nr. 50829-3017 Seite 42)
Arretierbare Winkelknarre, Steckschlüssel MM 5 – 13, magnetischer Schnellwechseladapter, Steckgriff, Verlängerung, Schraubendrehereinsätze Schlitz, Kreuzschlitz, TORX

Akkuschauber-Satz 3,6 V/1,3 Ah Li-ion Akku, max. Drehmoment 5Nm, R+L-Lauf, Ladezeit: 300 min., mit 7 Biteinsätzen und 10-tlg. Metallbohrersatz 1-6 mm, in einer Polyesteretasche mit Reißverschluss, inklusive Ladegerät 220 V und KFZ 12 V

1 Goose neck ripping bar
1 Socket set of 22 pcs., 1/4" sq. drive, MM 5 – 13
1 Set of accu-driver and accessories, 20 pcs.
1 Set of 20 pcs. of cable ties 203 x 4,6 mm
1 Foldable spade, adjustable for 3 working positions

Socket set, square drive, 1/4", 22 pcs.
(art.-no. 50829-3017 page 42)
Angled ratchet, lockable in 5 positions, sockets MM 5 – 13, magnetic quick changing adapter, spinner handle, extension, screwdriver sockets for plain slot screws, cross slot screws, TORX socket screws

Cordless screwdriver set 3,6 V/1,3 Ah Li-ion Akku, max. torque 5Nm, right-left driver, charge time: 300 min., 7 bits and drill bit set, 10 pcs. 1-6 mm, in polyester bag with zip

1 Pince à décaffer
1 Composition de douilles 1/4", MM 5 – 13, 22 pcs.
1 Composition de visseuse sur batterie, 20 pcs.
1 Jeu de 20 attache-câbles 203 x 4,6 mm
1 Pelle pliable à 3 positions

Composition de douilles 1/4", 22 pcs.
(art.-no. 50829-3017 page 42)
Cliquet angulaire blocable sur 5 positions, douilles MM 5 – 13 adaptateur, magnétique à changement rapide poignée d'entraînement, rallonge douilles-tournevis plat, en croix et TORX

Jeu de visseuse sur batterie Batterie de 3,6 V/1,3 Ah Li-ion, couple maximum 5Nm, visser + dévisser, temps de charge: 300 min., avec 7 embouts de vissage et un jeu de mèches à métaux 1-6 mm, dans un sachet polyester avec fermeture-éclair

1 монтировка
1 набор торцовых головок 1/4", MM 5 – 13, 22 предмета
1 набор для шуруповерта, 20 предметов
1 набор кабельных стяжек, 20 шт., 203 x 4,6 mm
1 лопата складная, 3 фиксированных положения

Набор торцовых головок 1/4" (№ арт. 50829-3017 стр. 42)
Угловая трещотка с фиксатором Торцовый ключ MM 5 – 13 Магнитный быстросменный держатель Ручка-держатель, удлинитель Набор отверточных насадок под прямой, крестовый шлиц и профиль TORX

Набор для шуруповерта 3,6 V/1,3 Ah, Li-on крутящий момент 5 Нм, реверс, время зарядки 300 мин., 7 битов, набор из 10 сверел по металлу 1 – 6 мм в полиэстеровом чехле на молнии, включая зарядное устройство 220 В и 12 В.

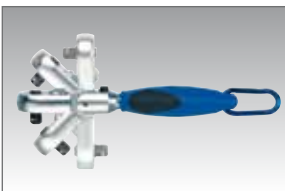

| Bestell-No./ № для заказа | № артикула | Размеры · Dimensions · Medidas | g | шт. |
|---------------------------|------------|--------------------------------|-------|-----|
| 5086800000 | 50868 | 550 x 360 x 240 mm | 15100 | 1 |

98076-08

Montage-Werkzeugkasten, leer

5-tlg. Stahlblech,
in Hammerschlagblau



Tool box,
cantilever type, empty

5 trays, sheet steel
hammertone blue

Boîte à outils, vides

5 compartiments, en tôle d'acier
couleur bleu martelé

Инструментальный
ящик, неукомплек-
тованный

5 отделений, синего цвета



| Bestell-No./ № для заказа | № артикула | Размер · Dimensions · Medidas | | |
|------------------------------|------------|-------------------------------|------|---|
| 98076080020 | 98076-08 | 530 x 200 x 200 mm | 3250 | 1 |

508076-945

**Montage-Werkzeug-
kasten mit Modulen**

5 Module, 96-tlg.

Tool box, cantilever type
with modules

5 Modules, 96 pcs.

Boîte à outils
avec modules

5 Modules, 96 pcs.

Инструментальный
ящик с модулями

5 модулей на 96 предметов

Домашний мастер
4/10 Практика Высший класс
ПОБЕДИТЕЛЬ ТЕСТА

Проконсультируйтесь: Heysco, Plettscheid
Hotline: 02181 2090
Internet: www.heysco.de

Баллы:

| | | | |
|------------------------|-----|-----|------|
| Шуроповерт: | 15% | 1,4 | ★★★★ |
| Гайковый класс: | 15% | 1,1 | ★★★★ |
| Трещотки/наборы битов: | 25% | 1,5 | ★★★★ |
| Ключи: | 15% | 1,2 | ★★★★ |
| Использование (набор): | 10% | 1,4 | ★★★★ |
| Оснащение: | 20% | 1,0 | ★★★★ |

Оценка:

Без отдельных частей/выпуклостей
 Вес

Высший класс

Домашний мастер
Практика 4/2010
Впечатляет: 1,3

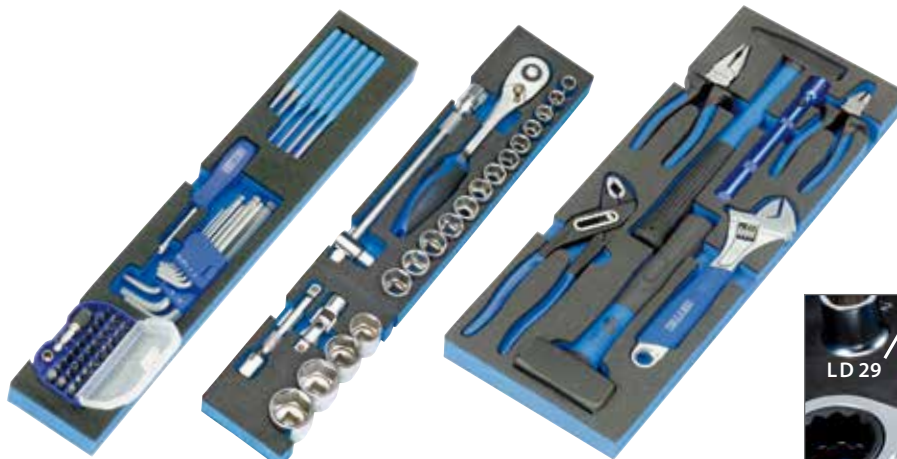

M 50829-30

M 50829-31

M 50829-32

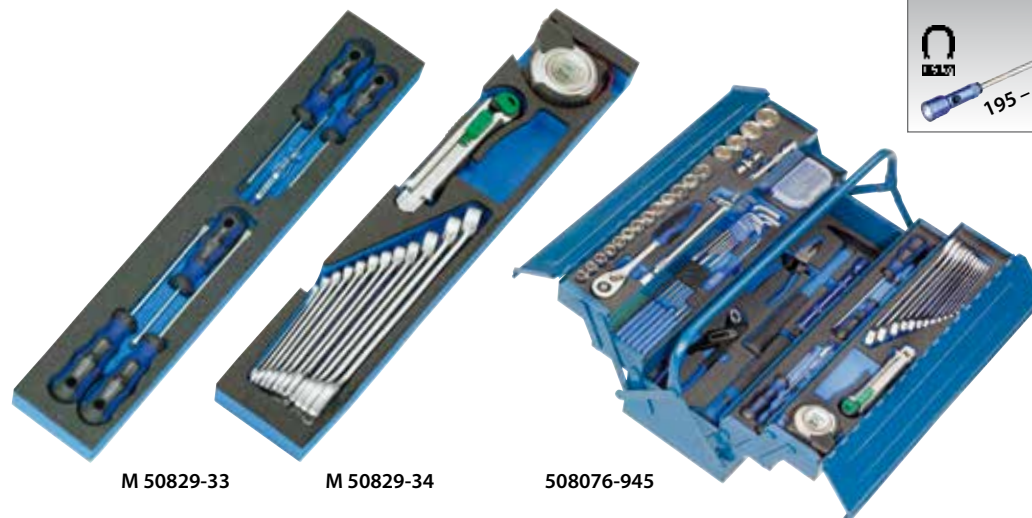

M 50829-33

M 50829-34

508076-945

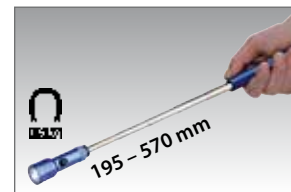

| Bestell-No./ № для заказа | № артикула | Module · Modules · Модули | | |
|------------------------------|------------|--|-------|---|
| 50807694500 | 508076-945 | M 50829-30 M 50829-31 M 50829-32 M 50829-33 M 50829-34 | 14430 | 1 |



M 50829-30



**Werkzeugmodul,
21-tlg.**

Tool module,
21 pcs.

Module avec outils,
21 pces.

Модуль с
инструментами,
21 предмет

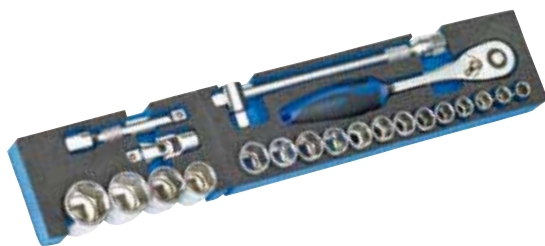

enthaltend/containing/composition/содержание

| | |
|--|---|
| | 250 mm |
| | 250 mm |
| | 125 mm |
| | MM 10/11/12/13/14/15/16/17/18/19/ 20/21/22/24/27/30/32 |
| | 75 mm |

Bestell-No./
№ для заказа

№ артикула

Module · Modules · Модули



50829003083

M 50829-30

528 x 98 x 35 mm

2954

1

M 50829-31

**Werkzeugmodul,
18-tlg.**

Tool module,
18 pcs.

Module avec outils,
18 pces.

Модуль с
инструментами,
18 предметов

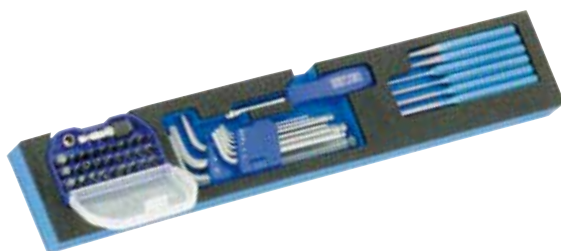

enthaltend/containing/composition/содержание

| | |
|--|---|
| | Ø 3 x 150 mm / Ø 4 x 150 mm / Ø 5 x 150 mm / Ø 6 x 150 mm |
| | Ø 3 x 150 mm / Ø 4 x 150 mm |
| | MM 1,5/2/2,5/3/4/5/6/8/10 |
| | 150 mm |
| | 75 mm |
| | 50833-2 (siehe Seite 17/see page 17/voir page 17/ см.: стр. 17) |

Bestell-No./
№ для заказа

№ артикула

Module · Modules · Модули



50829003100

M 50829-31

528 x 98 x 35 mm

1063

1

M 50829-32

**Werkzeugmodul,
7-tlg.**

Tool module,
7 pcs.

Module avec outils,
7 pces.

Модуль с
инструментами,
7 предметов



enthaltend/containing/composition/содержание

| | |
|--|--------------|
| | 1000 g |
| | 300 g |
| | 195 – 570 mm |
| | 180 mm |
| | 240 mm |
| | 180 mm |
| | 255 mm |

Bestell-No./
№ для заказа

№ артикула

Module · Modules · Модули



50829003200

M 50829-32

528 x 195 x 35 mm

3040

1

M 50829-33



**Werkzeugmodul,
6-tlg.**

Tool module,
6 pcs.

Module avec outils,
6 pcs.

Модуль с
инструментами,
6 предметов

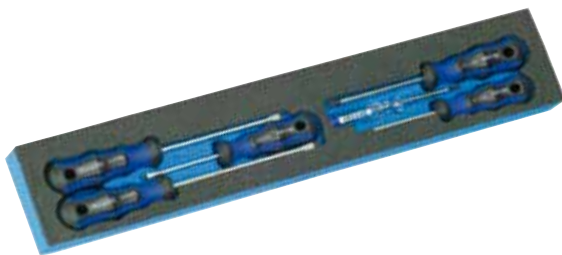

enthaltend/containing/composition/содержание

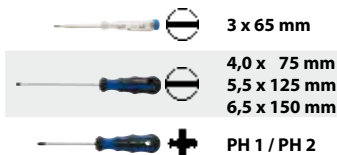

| | | | | |
|------------------------------|------------|---------------------------|-----|---|
| Bestell-No./ № для заказа | № артикула | Module · Modules · Модули | | |
| 50829003380 | M 50829-33 | 528 x 98 x 35 mm | 483 | 1 |

M 50829-34

**Werkzeugmodul,
13-tlg.**

Tool module,
13 pcs.

Module avec outils,
13 pcs.

Модуль с
инструментами,
13 предметов

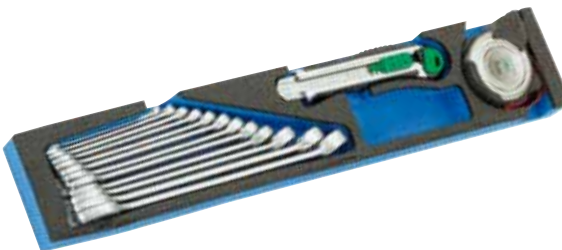

enthaltend/containing/composition/содержание

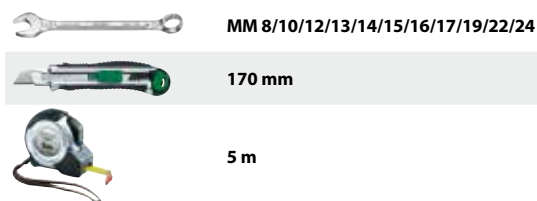

| | | | | |
|------------------------------|------------|---------------------------|------|---|
| Bestell-No./ № для заказа | № артикула | Module · Modules · Модули | | |
| 50829003480 | M 50829-34 | 528 x 98 x 35 mm | 1888 | 1 |

M 50829-35

**Austauschmodul
für Montage-Werk-
zeugkasten, 16-tlg.**

Exchange modul
for tool box set, 16 pcs.

Module alternatif pour
boîte à outils pour
monteurs, 16 pcs.

Сменный модуль для
инструментального
ящика, 16 предметов

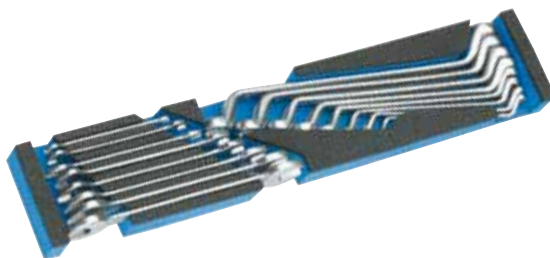

enthaltend/containing/composition/содержание



| | | | | |
|------------------------------|------------|---------------------------|------|---|
| Bestell-No./ № для заказа | № артикула | Module · Modules · Модули | | |
| 50829003580 | M 50829-35 | 528 x 98 x 35 mm | 1960 | 1 |



50807-92



Montage-Werkzeug-sortiment in Umhänge-tasche, 92-tlg.

Hochwertige Aufbewahrungstasche mit Klemmsystem sowie Einsteckfächern für Werkzeuge aller Art

Ausstattungsmerkmale:

- Gepolsterter Trageriemen
- Robuster Tragegriff
- Ausklappbarer Stellfuß für sicheren Stand
- Kleinteilmagazin
- Geschütztes, gepolstertes Laptop-Fach
- Zusätzliches Fach für Dokumente

Tool assortment in shoulder bag, 92 pcs.

Premium-quality storage bag with locking system and compartments for all kinds of tools

Features:

- Cushioned carrying strap
- Robust carrying handle
- Fold-out foot for a secure stand
- Small parts magazine
- Protected, cushioned laptop-compartment
- Additional compartment for documents

Sélection de outillage en sac pour outils, 92 pcs.

Sac de rangement de haute qualité avec système de serrage, ainsi que des poches pour tous types d'outils

Caractéristiques:

- Bandoulière rembourrée
- Poignée de transport robuste
- Pli pied réglable pour plus de stabilité
- Pour petites pièces
- Protégé, compartiment rembourré pour ordinateur portable
- Compartiments à documents

Набор инструментов в сумке, 92 предмета

Высококачественная сумка для хранения инструментов с системой крепления и карманами

Особенности модели:

- мягкие ремни
- прочная ручка
- откидная ножка для устойчивости
- магазин для мелких деталей
- закрытое мягкое отделение для ноутбука
- дополнительное отделение для бумаг



enthaltend/containing/composition/содержание

| | | | | | | | | | | |
|-----------|--|-----------|---|---------|-----------|---|----------|---------|---|-----------|
| | 5 m | | | | | | | | | |
| | 240 mm | | | | | | | | | |
| | MM 8/9/10/11/13/14/17/19 | | | | | | | | | |
| | 180 mm | | | | | | | | | |
| | 180 mm | | | | | | | | | |
| | MM 1,5/2/2,5/3/4/5/6/8/10 | | | | | | | | | |
| | 150 - 250 V | | | | | | | | | |
| | 300 g | | | | | | | | | |
| | 150 mm | | | | | | | | | |
| | Gr. 18 mm | | | | | | | | | |
| | 195 - 570 mm | | | | | | | | | |
| | Тестировано по стандарту DIN EN 166 F | | | | | | | | | |
| | 230 mm | | | | | | | | | |
| | MM 4,0 x 75 / 5,5 x 125 / 6,5 x 150 | | | | | | | | | |
| | PH 1 / 2 | | | | | | | | | |
| | 150 mm | | | | | | | | | |
| | <table border="0"> <tr> <td>■ R1 - R2</td> <td>+</td> <td>PH1 - 3</td> </tr> <tr> <td>○ 3,5 - 8</td> <td>+</td> <td>PZ 1 - 3</td> </tr> <tr> <td>● 2 - 8</td> <td>+</td> <td>TT 9 - 40</td> </tr> </table> | ■ R1 - R2 | + | PH1 - 3 | ○ 3,5 - 8 | + | PZ 1 - 3 | ● 2 - 8 | + | TT 9 - 40 |
| ■ R1 - R2 | + | PH1 - 3 | | | | | | | | |
| ○ 3,5 - 8 | + | PZ 1 - 3 | | | | | | | | |
| ● 2 - 8 | + | TT 9 - 40 | | | | | | | | |
| | 205 mm | | | | | | | | | |
| | 250 mm | | | | | | | | | |
| | 125 mm | | | | | | | | | |
| | MM 8/10/11/13/15/17/18/19/22/24 | | | | | | | | | |
| | MM 20,8 | | | | | | | | | |

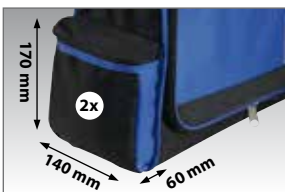

NEW

| Bestell-No./ № для заказа | № артикула | Размер · Dimensions · Medidas | | |
|------------------------------|------------|-------------------------------|------|---|
| 50807892000 | 50807-92 | 555 x 410 x 180 mm | 9500 | 1 |

50878

1/4"

Drehmoment-schrauber

In einer schwarzen Kunststoff-aufhängebox inkl. Bedienungs-anleitung und Zertifikat, mit 1/4" Antrieb und passendem Adapter für 1/4" Bits

Torque-screwdriver

1/4" square drive and appropriate adapter for bits 1/4" in a black plastic box, with instructions for use and certificate

Tournevis dynamométrique

Dans un coffret plastique noir avec mode d'emploi et certificat, avec carré conducteur de 1/4" et adaptateur pour embouts de vissage de 1/4"

Динамометрическая отвертка

в черном пластиковом футляре, с инструкцией по использованию и сертификатом, привод 1/4" и адаптер для битов 1/4"



| | | | | | | |
|------------------------------|------------|------|----------|---------|-----|---|
| Bestell-No./ № для заказа | № артикула | ■ | c Nm | ∅ mm | ⚖ | 📦 |
| 50878000080 | 50878 | 1/4" | 10 - 120 | 160-180 | 204 | 1 |

50878-2550

Kombinierte Dreh-momentschrauber- und Steckschlüsselgarnitur

Chrom-Vanadium, verchromt in Metallkasten mit 2-K Schaumstoffeinlage, 50-tlg.

Combined set of torque screwdriver- and sockets

Chrome-Vanadium, chromium plated in metal case with 2 components foam inserts, 50 pcs.

Composition de tournevis dynamo-métrique- et de douilles

Chrome-Vanadium, chromées, en coffret métallique avec intérieur mousse à 2 composantes, 50 pcs.

Набор с динамометрической отверткой и торцовыми головками

Хромованадиевая сталь, хромированные, в металлическом футляре, с двухкомпонентным вкладышем, 50 предметов



| enthaltend/containing/composition/содержание | | |
|--|--|---------------------------|
| | 160 - 180 mm | |
| | 150 mm | |
| | 50 + 100 mm | |
| | 115 mm | |
| | MM 4/4,5/5/5,5/6/7/8/9/10/11/12/13 /14 | |
| | ■ R1 - R2 | ⊖ 3,5 - 8 ⬤ 2 - 8 |
| | ⊕ PH 1 - 3 | ⊕ PZ 1 - 3 ⚙ TT 9 - 40 |

| | | | | |
|------------------------------|------------|-------------------------------|------|---|
| Bestell-No./ № для заказа | № артикула | Размер · Dimensions · Medidas | ⚖ | 📦 |
| 50878255000 | 50878-2550 | 318 x 119 x 49 mm | 2046 | 1 |



50879
50880
50882
50885
50886

1/4
3/8
1/2
3/4

Drehmomentschlüssel mit Hebelumschaltknarre

Chrom-Vanadium in Kunststoffbox

Torque wrenches with reversible ratchet

Chrome-Vanadium in plastic box

Clé dynamométrique avec cliquet réversible

Chrome-Vanadium en coffret plastique

Динамометрический ключ с реверсной трещоткой

Хромованадиевая сталь, в пластиковом футляре



Ударные торцовые головки см.: стр. 76-78
Impact sockets you will find on pages 76-78

Hebelumschaltknarre mit Auswerferstift zum Schnelllösen der Steckverbindung

Lever type reversible ratchet with quick release ejector button

Cliquet réversible tige d'éjection pour libérer rapidement l'outil du cliquet

Трещотка с флажковым переключателем и выбросом для быстрой смены и фиксации насадки

Хорошо читаемая шкала с легкой установкой значений момента силы
Clearly visible scale

Echelle de graduation facilement ajustable et très lisible

Escala nitidamente legible, de fácil ajuste



Фиксация установленного значения
Locking of set torque
Verrouillage du couple sélectionné
Bloqueo del par de apriete seleccionado

Ручка при вращении не скользит в ладони и надежно удерживается при выставлении значения момента силы
Nonskid turning handle for safe handling and precise adjustment of torque value
Poignée tournante anti-glisse pour une prise en main sûre et pour régler le couple
Empuñadura giratoria para un manejo seguro y para ajustar el par de apriete

| Bestell-No./ № для заказа | № артикула | ■ | Nm | CLD mm | ⚖ | 📦 |
|------------------------------|------------|------|---------|-----------|------|---|
| 50879000080 | 50879 | 1/4" | 3-15 | 190-210 | 290 | 1 |
| 50880000080 | 50880 | 1/4" | 4-20 | 300-320 | 865 | 1 |
| 50882000080 | 50882 | 3/8" | 20-120 | 405-435 | 1665 | 1 |
| 50885000080 | 50885 | 1/2" | 40-200 | 485-510 | 2020 | 1 |
| 50886000080 | 50886 | 3/4" | 100-600 | 1035-1052 | 5047 | 1 |

50895-11

**Drehmoment-
Werkzeug-Garnitur**

Chrom-Vanadium
in Kunststoffbox

Torque wrench
set

Chrome-Vanadium
in plastic box

Compositions de clés
dynamométriques et
embouts



Chrome-Vanadium
en coffret plastique

Набор с
динамометрическим
ключом

Хромованадиевая сталь, в
пластиковом футляре



enthaltend/containing/composition/содержание

| | |
|---|-------------------------------|
|  | 190 - 210 mm |
|  | MM 13/14/17/18/19/22/24/27/30 |
|  | 1/2" |

| Bestell-No./ № для заказа | № артикула | Размер · Dimensions · Medidas |  |  |
|------------------------------|------------|-------------------------------|---|---|
| 50895110080 | 50895-11 | 407 x 162 x 52 mm | 1860 | 1 |





50895

Drehmomentschlüssel für Einsteckwerkzeuge

Chrom-Vanadium, verchromt für Einstecknarren und Einsteckmaulschlüssel

Torque wrench for insert tools

Chrome-Vanadium, chromium plated for Reversible ratchet heads and Open Ended jaw wrench insert tools

Clé dynamométrique pour outils à emmanchement

Chrome-Vanadium, chromées pour cliquet à emmanchement et clé à fourche à emmanchement

Динамометрический ключ для насадок

Хромованадиевая сталь, хромированный, для насадки-трещотки и насадки-рожка



| Bestell-No./ № для заказа | № артикула | Nm | ϕ L2 mm | Einsteckvierkant /plug / присоединительный квадрат | g | |
|------------------------------|------------|--------|------------|---|------|---|
| 50895000080 | 50895 | 40-200 | 190-210 | 14 x 18 | 2040 | 1 |

50895-1

Einstecknarre

Chrom-Vanadium, verchromt umschaltbar, 72 Zähne

Reversible ratchet heads

Chrome-Vanadium, chromium plated with reversible ratchet, 72 teeth

Cliquet à emmanchement

Chrome-Vanadium, chromées avec cliquet réversible, 72 dents

Насадка-трещотка

Хромованадиевая сталь, хромированная с реверсом, 72 зуба

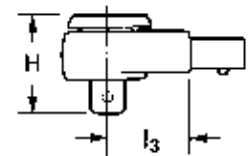

| Bestell-No./ № для заказа | № артикула | ■ | L2 mm | D mm | H mm | für • for pour • para | g | |
|------------------------------|------------|------|----------|---------|---------|--------------------------|----|---|
| 50895100080 | 50895-1 | 1/2" | 5,9 | 6,5 | 11,1 | 50895 | 40 | 1 |

50895-31

Einsteckmaulschlüssel

Chrom-Vanadium

Open ended jaw wrench insert tools

Chrome-Vanadium

Clé à fourche à emmanchement

Chrome-Vanadium

Насадка-рожок

Хромованадиевая сталь

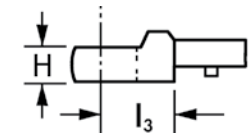
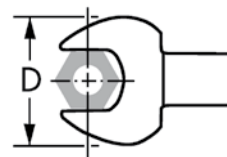

| Bestell-No./ № для заказа | № артикула | MM | L3 mm | D mm | H mm | für • for pour • para | g | |
|------------------------------|------------|----|----------|---------|---------|--------------------------|-----|---|
| 50895311380 | 50895-31 | 13 | 25,0 | 30,0 | 7,0 | 50895 | 125 | 1 |
| 50895311480 | 50895-31 | 14 | 25,0 | 32,0 | 7,0 | 50895 | 130 | 1 |
| 50895311780 | 50895-31 | 17 | 25,0 | 37,0 | 9,0 | 50895 | 130 | 1 |
| 50895311880 | 50895-31 | 18 | 25,0 | 39,0 | 9,0 | 50895 | 145 | 1 |
| 50895311980 | 50895-31 | 19 | 25,0 | 41,0 | 9,0 | 50895 | 145 | 1 |
| 50895312280 | 50895-31 | 22 | 25,0 | 47,0 | 11,0 | 50895 | 165 | 1 |
| 50895312480 | 50895-31 | 24 | 25,0 | 51,0 | 11,0 | 50895 | 170 | 1 |
| 50895312780 | 50895-31 | 27 | 32,5 | 58,5 | 13,0 | 50895 | 215 | 1 |
| 50895313080 | 50895-31 | 30 | 32,5 | 63,0 | 13,0 | 50895 | 245 | 1 |

Zusammenstellung der gebräuchlichsten Qualitätswerkzeuge für Haushalt und Büro; für zuhause oder unterwegs. Praktisch und platzsparend, verpackt in ansprechender Kunstledertasche mit Verschluss. Optimal auch in der Werbebranche einsetzbar.

Assortment of most commonly used quality tools for office and household. For at home and on the road. Practical and suitably presented in tool wallet of imitation leather and with inter-locking clasp fastener. Particularly suitable for marketing through advertising and publicity companies.

Composition d'outillage de qualité pour l'entretien de la maison, du bureau à domicile ou en voyage. Rangés en trousse similicuir pratique et compacte, avec fermoir. Optimal aussi dans le domaine des cadeaux d'affaires.

Подобраны самые распространенные инструменты для использования дома и на работе. Практичный набор, не занимает много места, упакован в привлекательную сумку из кожзаменителя на застёжках. Оптимальный вариант также для презентации товара.

50890-30

Haushalts-Werkzeugtasche, 8-tlg.

Household tool wallet, 8 pcs.

Trousse d'outillage à usage domestique, 8 pces.

Сумка с инструментом для дома, 7 предметов



| enthaltend/containing/содержание | |
|----------------------------------|---------------|
| | 200 mm |
| | 300 g |
| | 255 mm |
| | 230 mm |
| | 240 mm |
| | 170 mm |
| | 6,5 mm x PH 2 |
| | 150 - 250 V |

| Bestell-No./ № для заказа | № артикула | Размер · Dimensions · Medidas | | |
|------------------------------|------------|-------------------------------|------|---|
| 50890300300 | 50890-30 | 480 x 365 x 30 mm | 1305 | 1 |

5086300-B
5086300-19-B



Impact-Steckschlüssel

Impact sockets

Douilles impact

Торцовые головки Impact

Chrom-Molybdän-Stahl, mit Kunststoffhülse und Kunststoffeinsteckring zum Schutz von Alufelgen. Mit Kugelfangrille und Bohrung, gefederte Magnethalterung für Hand- und Schlagschrauberbetrieb.

Chrome-molybdenum steel for protection of alloy wheels, with ball retaining groove and bore hole for manual operation or impact and power driven tools.

Acier au Chrome-Molybdène, avec gaine plastique de protection des jantes en aluminium, Avec élément de retenue de la bille, pour utilisation à main et à choc.

Хромомолибденовая сталь, пластиковая гильза и вставка для защиты алюминиевых дисков. С канавкой и отверстием для шарикового фиксатора, пружинный магнитный держатель, для ручного и ударного режима.

- магнитный держатель
- надежная фиксация открученных гаек
- пружинная вставка
- максимальный контакт за счет захвата по всей длине



| Bestell-No./ № для заказа | № артикула | | | mm | | |
|------------------------------|------------|----|----|----|-----|---|
| 50863001730 | 5086300-B | 17 | 85 | 85 | 216 | 1 |
| 50863001930 | 5086300-B | 19 | 85 | 85 | 227 | 1 |
| 50863002130 | 5086300-B | 21 | 85 | 85 | 250 | 1 |
| 50863002230 | 5086300-B | 22 | 85 | 85 | 250 | 1 |



5086300-19-B

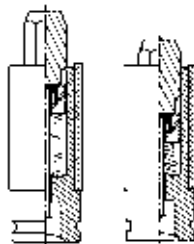

| Bestell-No./ № для заказа | № артикула | | | mm | | |
|------------------------------|--------------|----|-----|-----|-----|---|
| 50863191730 | 5086300-19-B | 17 | 150 | 150 | 375 | 1 |
| 50863191930 | 5086300-19-B | 19 | 150 | 150 | 400 | 1 |



5086300-4



Impact-Steckschlüssel Satz

4-tlg. magnetisch und federnd mit Kunststoffschutzhülse für alle KfZ.- Modelle geeignet in einer hochwertigen Metallbox mit zweifarbigem Schaumstoffeinlage

Impact sockets set

4 pcs. magnetic and resilient with plastic sleeve, suitable for all passenger cars, metalbox with foam insert, bi coloured

Composition de douilles impact

4 pcs. magnétiques et à ressort, avec gaine plastique de protection, convient à tous véhicules légers, dans une boîte métallique de qualité, avec intérieur en mousse bicolore

Набор торцовых головок Impact

4 головки с магнитной и пружинной фиксацией, с защитной пластиковой вставкой, подходят для всех моделей автомобилей, высококачественный металлический футляр с двухцветным мягким вкладышем

- + магнитный держатель = надежная фиксация открученных гаек
- + пружинная вставка = максимальный контакт за счет захвата по всей длине



- + Magnetic holding = Secured maintaining of the loosened nut
- + Socket including spring = Maximum contact torque through length adaption

| Bestell-No./ № для заказа | № артикула | MM | mm | g | |
|---------------------------|------------|-------------|----|-----|---|
| 50863000430 | 5086300-4 | 17/19/21/22 | 85 | 820 | 1 |

5086300 - 5086300-19



Impact-Steckschlüssel

Chrom-Molybdän-Stahl, mit Kunststoffhülse und Kunststofffeinsatz zum Schutz von Alufelgen. Mit Kugelfangrinne und Bohrung, für Hand- und Schlagschrauberbetrieb.

Impact sockets

Chrome-molybdenum steel for protection of alloy wheels, with ball retaining groove and bore hole for manual operation or impact and power driven tools..

Douilles impact

Acier au Chrome-Molybdène, avec gaine plastique de protection des jantes en aluminium, Avec élément de retenue de la bille, pour utilisation à main et à choc

Торцовые головки Impact

Хромомолибденовая сталь, пластиковая гильза и вставка для защиты алюминиевых дисков. С канавкой и отверстием для шарикового фиксатора, для ручного и ударного режима.

5086300



| Bestell-No./ № для заказа | № артикула | MM | mm | g | |
|---------------------------|------------|----|----|-----|---|
| 50863001760 | 5086300 | 17 | 85 | 216 | 1 |
| 50863001960 | 5086300 | 19 | 85 | 227 | 1 |
| 50863002160 | 5086300 | 21 | 85 | 255 | 1 |

5086300-19



| Bestell-No./ № для заказа | № артикула | MM | mm | g | |
|---------------------------|------------|----|-----|-----|---|
| 50863191760 | 5086300-19 | 17 | 150 | 375 | 1 |
| 50863191960 | 5086300-19 | 19 | 150 | 400 | 1 |
| 50863192160 | 5086300-19 | 21 | 150 | 440 | 1 |

5086300-3



Impact-Steckschlüssel-satz

3-tlg. mit Kunststoffhülse in Box

Impact sockets sets

3 pcs. in box, with plastic sleeves and plastic inserts

Composition de douilles impact

3 pièces avec gaine plastique en boîte

Набор торцовых головок Impact

3 головки с пластиковой гильзой, в футляре



| Bestell-No./ № для заказа | № артикула | mm | mm | | |
|------------------------------|------------|----------|----|-----|---|
| 50863000300 | 5086300-3 | 17/19/21 | 85 | 820 | 1 |

5086300-19-3

Impact-Steckschlüssel-satz

6-tlg. mit Kunststoffhülse in Box, extra lang für Tiefbettfelgen, SW 17, 19, 21 mm + 3 Ersatz Kunststoffschonhülsen

Impact sockets sets

Set of 6 pcs. in box, including 3 spare sleeves, extra long for full drop center rims, 17, 19, 21 mm

Composition de douilles impact

6 pièces avec gaine plastique en boîte, extra-longues pour jantes à base creuse SW 17, 19, 21 mm et 3 gaines plastique de rechange

Набор торцовых головок Impact

6 головок с пластиковой гильзой, в футляре, длинные для глубокого захвата, 17,19,21 мм, + 3 запасных пластиковых гильзы для защиты дисков



| Bestell-No./ № для заказа | № артикула | mm | mm | | |
|------------------------------|--------------|----------|-----|------|---|
| 50863190300 | 5086300-19-3 | 17/19/21 | 150 | 1460 | 1 |

50253

Greifzange

Mit durchgestecktem Gleitgelenk, Chrom-Vanadium, lackiert, teilweise geschliffen, Griffe kunststoffbeschichtet

Multigrip plier

With box joints, Chrome-Vanadium, laquered, partly ground, plastic coated handles

Pinces multiprise

Charnière entrepassée et glissière, Chrome-Vanadium, laquées partiellement meulée, branches gainées plastique

Переставные клещи

Коробчатый шарнир, хромованадиевая сталь, лакированные, частично шлифованные, ручки с пластиковым покрытием



| Bestell-No./ № для заказа | № артикула | mm | | |
|------------------------------|------------|-----|-----|---|
| 50253320834 | 50253 | 240 | 385 | 1 |



5081330/
5081331

Eckrohrzangen

Kopf induktiv gehärtet und poliert, pulverbeschichtet, Rolle unverlierbar

Elbow pipe wrenches

Face inductive hardened and polished, powder coated, roll captive

Clé en tube coudée

Tête trempée par induction et polie, revêtement par pulvérisation, bille imperdable

Трубные клещи

Головка закалена токами высокой частоты и полирована, порошковое покрытие, регулировочная гайка не скручивается

5081330



5081331



NEW
NEW

| Bestell-No./ № для заказа | № артикула | CLD mm | CLD " | g | mm |
|------------------------------|------------|-----------|----------|------|----|
| 50813301020 | 5081330 | 320 | 1 | 800 | 1 |
| 50813301520 | 5081330 | 425 | 1.1/2 | 1450 | 1 |
| 50813311020 | 5081331 | 320 | 1 | 760 | 1 |
| 50813311520 | 5081331 | 425 | 1.1/2 | 1450 | 1 |

5081200

Kombinationszange, DIN ISO 5746

Kopf geschliffen und lackiert, Griffe mit 2-K Kunststoffhandschutz, Schneide für mittelharten Draht

Combination plier,
DIN ISO 5746

Head ground and lacquered with 2K plastic handle cutting edges for middlehard wire

Pince universelle,
DIN ISO 5746

Chromées et laquées branches gainées plastique à 2 composantes, pour fil de dureté moyenne

Пассатижи по стандарту
DIN ISO 5746

Головка шлифованная и лакированная, двухкомпонентные чехлы с упорами, режущая кромка подходит для проволоки средней твердости



| Bestell-No./ № для заказа | № артикула | CLD mm | g | mm |
|------------------------------|------------|-----------|-----|----|
| 50812001842 | 5081200 | 180 | 260 | 1 |

5081208

Flachrundzange, gerade, DIN ISO 5745

Kopf geschliffen und lackiert, Griffe mit 2-K Kunststoffhandschutz, Schneide für mittelharten Draht

Snipe nose plier,
straight, DIN ISO 5745

Head ground and lacquered with 2K plastic handle cutting edges for middlehard wire

Pince à becs demi-ronds,
droits, DIN ISO 5745

Chromées et laquées branches gainées plastique à 2 composantes, pour fil de dureté moyenne

Длинногубцы прямые
по стандарту DIN ISO 5745

Головка шлифованная и лакированная, двухкомпонентные чехлы с упорами, режущая кромка подходит для проволоки средней твердости



| Bestell-No./ № для заказа | № артикула | CLD mm | g | mm |
|------------------------------|------------|-----------|-----|----|
| 50812082042 | 5081208 | 200 | 185 | 1 |

5081209

**Flachrundzange,
45° abgewinkelt,
DIN ISO 5745**

Kopf geschliffen und lackiert, Griffe mit 2-K Kunststoffhandschutz, Schneide für mittelharten Draht

Snipe nose plier,
45° angle,
DIN ISO 5745

Head ground and lacquered with 2K plastic handle cutting edges for middlehard wire

Pince à becs demi-ronds,
coudés à 45°,
DIN ISO 5745

Chromées et laquées branches gainées plastique à 2 composants, pour fil de dureté moyenne

Длинногубцы, изгиб 45°, по стандарту DIN ISO 5745

Головка шлифованная и лакированная, двухкомпонентные чехлы с упорами, режущая кромка подходит для проволоки средней твердости



| Bestell-No./ № для заказа | № артикула | CLD mm | | |
|------------------------------|------------|-----------|-----|---|
| 50812092042 | 5081209 | 200 | 185 | 1 |

5081212

**Kraftseitenschneider,
DIN ISO 5749**

Spezialstahl, Kopf geschliffen und lackiert, Griffe mit 2-K Kunststoffhandschutz, Schneide für harten Draht (Piano Draht)

Diagonal cutting nipper,
DIN ISO 5749

Head ground and lacquered with 2K plastic handle cutting edges for piano wire

Pincès coupantes
diagonales
DIN ISO 5749

Acier spécial, chromées et laquées branches gainées plastique à 2 composants, pour fil dur (corde à piano)

Боковые кусачки особой мощности по стандарту DIN ISO 5749

Специальная сталь, головка шлифованная и лакированная, двухкомпонентные чехлы с упорами, режущая кромка подходит для твердой проволоки (рояльная струна)



| Bestell-No./ № для заказа | № артикула | CLD mm | | |
|------------------------------|------------|-----------|-----|---|
| 50812121842 | 5081212 | 180 | 255 | 1 |

5081213

**Seitenschneider,
schwedische Form,
DIN ISO 5749**

Kopf geschliffen und lackiert, Griffe mit 2-K Kunststoffhandschutz, Schneide für mittelharten Draht

Diagonal cutting nipper,
swedish pattern,
DIN ISO 5749

Head ground and lacquered with 2K plastic handle cutting edges for middlehard wire

Pincès coupantes
diagonales modèle
suédois, DIN ISO 5749

Chromées et laquées branches gainées plastique à 2 composants, pour fil de dureté moyenne

Боковые кусачки шведская модель, по стандарту DIN ISO 5749

Головка шлифованная и лакированная, двухкомпонентные чехлы с упорами, режущая кромка подходит для проволоки средней твердости



| Bestell-No./ № для заказа | № артикула | CLD mm | | |
|------------------------------|------------|-----------|-----|---|
| 50812131642 | 5081213 | 160 | 220 | 1 |



5081241

Kneif-/Rabitzzange, DIN ISO 9242A

Mattschwarz lackiert mit polierten Backen, tauchisoliert
Schneide für mittelharten Draht

Tower pincers, DIN ISO 9242A

Satin black lacquered finish with polished jaws, plastic coated handles

Tenaille, DIN ISO 9242A

Laquée noir mat avec bords polis, poignées isolées

Клещи для сетки „рабица“ по стандарту DIN ISO 9242A

Полированные губки, покрытие черным матовым лаком, ручки изолированы методом погружения, режущие кромки для проволоки средней твердости



| Bestell-No./ № для заказа | № артикула | Ø mm | g | шт |
|------------------------------|------------|------|-----|----|
| 50812412213 | 5081241 | 230 | 330 | 1 |

5081242

Kantenzange, DIN 5241

Mattschwarz lackiert mit polierten Backen, tauchisoliert

End cutting plier, DIN 5241

Satin black lacquered finish with polished jaws, plastic coated handles

Tenaille de menuisier, DIN 5241

Laquée noir mat avec bords polis, poignées isolées

Кромочные кусачки, по стандарту DIN 5241

Полированные губки, покрытие черным матовым лаком, ручки изолированы методом погружения



NEW

| Bestell-No./ № для заказа | № артикула | Ø mm | g | шт |
|------------------------------|------------|------|-----|----|
| 50812422013 | 5081242 | 200 | 430 | 10 |

5081670

Profi Universal-Schere

- Edelstahl Klingen mit feinsten Sägezahnprofilierung für hohe Standzeiten und beste Schneideergebnisse
- Ergonomischer 2-K Griff
- Einhändige Verriegelung
- Abisolierung von Drähten mit den Durchmessern 1 mm², 1,5 mm², 2 mm²
- Ideal geeignet zum Schneiden von dünnen Blechen, Drähten, Kunststoffen, Leder und Teppichen
- Einkerbung in der Klinge erleichtert das Schneiden von runden Materialien
- Automatische Öffnung durch innenliegende Feder

Professional universal scissors

- Stainless steel blades with finest saw tooth tread design for high durability and best cutting results
- Ergonomic 2-K handle
- Single-handed locking
- Stripping of wires with 1.0 mm², 1.5 mm², 2.0 mm² wire cross section
- Ideal for cutting thin sheets of metal, wires, plastics, leather and carpets
- A notch in the blade simplifies cutting of round materials
- Automatic opening by internal spring

Ciseaux universels professionnels

- Lame en acier inoxydable avec dents de scie très fines pour une longue vie et meilleurs résultats de coupe
- Poignée ergonomique à deux composants
- Blocage d'une seule main
- Dénudage des fils d'un diamètre de 1 mm², 1,5 mm², 2 mm²
- Idéal pour la découpe de tôles légères, les fils, les plastiques, le cuir et les tapis
- Entaille dans la lame facilite la coupe de matériaux ronds
- Ouverture automatique par ressort interne

Универсальные ножницы для профессионалов

- нержавеющая сталь, режущие кромки с зубчатой насечкой для повышения износостойкости режущей способности
- эргономичные рукоятки с двухкомпонентными чехлами
- блокировка одной рукой
- удаление изоляции с проволоки сечением 1 мм², 1,5 мм², 2 мм²
- идеально подходят для тонкой жести, проволоки, пластмассы, кожи и ковров
- выемка для облегченного резания материалов круглого профиля
- автоматическое раскрытие с помощью встроенной пружины

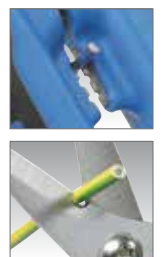

NEW

| Bestell-No./ № для заказа | № артикула | Ø mm | g | шт |
|------------------------------|------------|------|-----|----|
| 50816700800 | 5081670 | 200 | 180 | 1 |

5081258

Mini-Multifunktionszange

- 2-K-Griff aus hochwertigem Luftfahrt-Aluminium mit Kunststoffeinlage
- Flachrundzange
- Drahtschneider
- Sägemesser
- Dosenöffner
- Schlitz-Schraubendreher
- Kreuzschlitz-Schraubendreher
- Messer
- Feile
- gezackte Klinge
- Flaschenöffner

Mini multifunction plier

- With 2-K handle, made of high grade aircraft aluminium with plastic inlay
- Long nose plier
- Wire cutter
- Saw
- Can opener
- Mini-screwdriver
- Cross screwdriver
- Knife
- Nail file
- Serrated blade
- Bottle opener

Pince mini multi-usage

- Avec poignée en 2K, fabriqué en aluminium de haute qualité aéronautique et avec insert en plastique
- Pince à bec demi rond
- Coupe fil
- Scie
- Ouvre boîte
- Tournevis mini
- Tournevis Philips
- Couteau
- Lime
- Lime dentelée
- Ouvre bouteille

Многофункциональный инструмент компактный

- рукоятки из авиационного алюминия, двухкомпонентные чехлы с вставками
- плоскогубцы
- резак для проволоки
- пила
- консервный нож
- шлицевая отвертка
- крестовая отвертка
- нож
- надфиль
- нож с насечкой
- открывашка



| Bestell-No./ № для заказа | № артикула | ∅ mm | g | mm |
|------------------------------|------------|------|----|----|
| 50812580000 | 5081258 | 100 | 91 | 1 |

5081258-1

Mini-Multifunktionszange mit Gürteltasche



Mini- Multifunction plier with belt pouch

Pince mini multi usage avec sac de ceinture

Многофункциональный инструмент в поясном чехле



Поставляется в блистерной упаковке / Supplied in blister packing / Livré sous blister

| Bestell-No./ № для заказа | № артикула | ∅ mm | g | mm |
|------------------------------|------------|------|-----|----|
| 50812580100 | 5081258-1 | 100 | 115 | 1 |



5081259

Multifunktionszange

- 2-K-Griff aus hochwertigem Luftfahrt-Aluminium mit Kunststoffeinlage
- Flachrundzange
- Standardzange
- Drahtschneider
- Säge
- Dosenöffner
- kleiner Schraubendreher
- Kreuzschlitz-Schraubendreher
- Messer
- Feile mit Schraubendreher
- Fischentschupper
- Hakenlöser
- Flaschenöffner

Multifunction plier

- With 2-K handle, made of high grade aircraft aluminium with plastic inlay
- Long nose plier
- Standard plier
- Wire cutter
- Saw
- Can opener
- Mini- screwdriver
- Philips Screwdriver
- Knife
- File with screwdriver
- Fish scaler with ruler
- Hook remover
- Bottle opener

Pince multifonction

- Avec poignée en 2K, fabriqué en aluminium de haute qualité aéronautique et avec insert en plastique
- Pince à bec demi rond
- Pince standard
- Coupe fil
- Scie
- Ouvre-boîte
- Petit-tournevis
- Tournevis Philips
- Couteau
- Lime avec tournevis
- Ecailleur à poisson
- Dégorgeoir
- Ouvre bouteille

Многофункциональный инструмент

- ручки из авиационного алюминия, двухкомпонентные чехлы с вставками
- длинногубцы
- клещи
- резак для проволоки
- пила
- консервный нож
- мини-отвертка
- крестовая отвертка
- нож
- надфиль с отверткой
- нож для чистки рыбы
- прибор для извлечения крючков
- открывашка

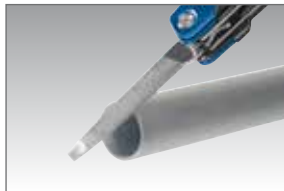

| Bestell-No./ № для заказа | № артикула | Ø mm | g | mm |
|------------------------------|------------|------|-----|----|
| 50812590000 | 5081259 | 160 | 180 | 1 |

5081259-1

Multifunktionszange mit Gürteltasche

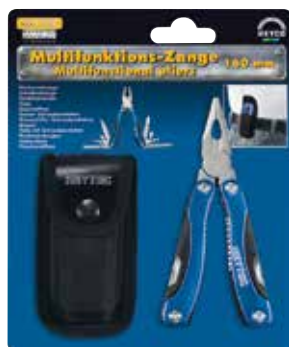

Multifunction plier with belt pouch



Pince multi usage avec sac de ceinture

Многофункциональный инструмент в поясном чехле



Поставляется в блистерной упаковке/ Supplied in blister packing / Livré sous blister

| Bestell-No./ № для заказа | № артикула | Ø mm | g | mm |
|------------------------------|------------|------|-----|----|
| 50812590100 | 5081259-1 | 160 | 195 | 1 |

5081280

Gripzange

Lösehebel mit Kunststoffhülle

Grip pliers

Plastic coated release lever

Pincers-étaux

Levier de déclenchement gainé plastique

Зажимные клещи

Размыкающий рычаг с пластиковым покрытием

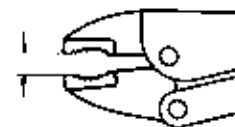

макс. 45 мм

| Bestell-No./ № для заказа | № артикула | CLD mm | | |
|------------------------------|------------|-----------|-----|---|
| 50812802550 | 5081280 | 250 | 440 | 1 |

5081494

Flexibler Magnetheber mit LED-Licht

Verbesserte Ausführung mit 2-K-Griff

Magnetic pick-up tool with LED light

Optimised model with 2 components grip

Doigt magnétique flexible avec lampe „LED“

Modèle amélioré avec poignée à 2 composants

Магнитный захват гибкий, со светодиодом

Улучшенная конструкция с двухкомпонентной ручкой



| Bestell-No./ № для заказа | № артикула | CLD mm | | | |
|------------------------------|------------|-----------|--------|-----|---|
| 50814941500 | 5081494 | 600 | 1500 g | 150 | 1 |

5081621-1

Hebelblechschere, gerade und rechts-schneidend

Geschmiedete Schneiden aus Chrom-Vanadium, gezahnt, Kunststoffhüllen mit Gleitschutz

Compound action snips straight, right hand cutting

Forged Chrome-Vanadium cutting edges, gogged, plastic handle with slip guard

Cisailles à tôle démultipliées chantourneuse à droite

Tranchant forgé en Chrome-Vanadium, denté, gaines plastique avec protection anti-glisse

Рычажные ножницы для прямого и правого реза

Режущие кромки кованные, из хромованадиевой стали, с насечкой, ручки с пластиковыми чехлами и упорами от соскальзывания руки



| Bestell-No./ № для заказа | № артикула | CLD mm | | |
|------------------------------|------------|-----------|-----|---|
| 50816210132 | 5081621-1 | 260 | 490 | 1 |



5081647-35

Schlauchschneidezange

- Zum einfachen Schneiden und Durchtrennen von Schläuchen aus PVC und Gummi
- Schneidekapazität Ø 6-35 mm
- Griff mit PVC-Isolierung für optimale Handhabung
- Doppelte Standzeit/Lebensdauer, aufgrund von Doppelklingenfunktion, Halterung lösen und Klinge um 90° drehen

Hose cutting plier

- For cutting and separating of PVC- and rubber-tubes
- Cutting capacity from Ø 6-35 mm
- Handle with PVC insulation for optimum handling
- Double life cycle, because of double blade function, remove the bracket and rotate the blade by 90 degrees

Pince coupe tuyau

- Pour couper et diviser facilement des tubes en PVC et caoutchouc
- Capacité de coupe diamètre 6-35 mm
- Poignée avec isolation PVC pour une manipulation optimale
- Cycle de vie double grâce à la fonction double lame, retirez le support et faire tourner la lame de 90 degrés

Резак для шланга

- для простого резания шланга из ПВХ и резины
- режущая способность диаметр 6-35 мм
- ручки с ПВХ-изоляцией для оптимального использования
- увеличение срока службы в два раза благодаря лезвиям с двойной функцией: отвинтить крепление и повернуть нож на 90°

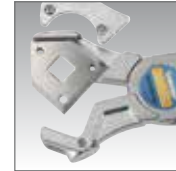

| Bestell-No./ № для заказа | № артикула | Ø mm | g | |
|------------------------------|------------|------|-----|---|
| 50816473500 | 5081647-35 | 255 | 440 | 1 |
| *50816470000 | 5081647 | | 20 | 1 |

*Ersatzmesser • Spare blade • Lame de rechange • Запасное лезвие

5081720

Stablampe mit LED-Licht

Stufenlos ausziehbar mit magnetischem Leuchtkopf

LED Torchlight

Progressively extensible, with lighting magnetic head

Lampe torche „LED“

Progressivement extensible, avec tête magnétique éclairante

Светодиодный фонарь с удлинителем

Плавное выдвигание удлинителя, головная часть с магнитом



| Bestell-No./ № для заказа | № артикула | Ø mm | g | |
|------------------------------|------------|-----------|------|-----|
| 50817200000 | 5081720 | 195 - 570 | 1500 | 116 |

5081730

Stirnleuchte mit LED-Licht

3 Helligkeitsstufen schaltbar, zusätzlich Blinklicht bei Volllicht, verstellbare elastische Haltebänder

LED Headlamp

3 lighting degree, as well winking at full intensity, adjustable elastic support

Lampe frontale „LED“

3 intensités d'éclairage, en plus, lumière clignotante en position maximale, support élastique réglable

Налобный фонарь со светодиодами

3 уровня яркости света, дополнительная функция мигания при максимальной яркости, эластичные крепежные ремни с регулировкой

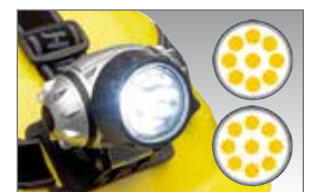

Поставляется без каски Delivery without safety helmet Livrée sans casque de chantier Suministro sin casco

| Bestell-No./ № для заказа | № артикула | g | |
|------------------------------|------------|-----|---|
| 50817300000 | 5081730 | 120 | 1 |

HEYTEC

TOOLS

www.heytec-tools.de

Безопасность - превыше всего

Safety first

1000V



Leistung
Sicherheit



50848-1

Umhängetasche für Werkzeuge, leer

Shoulder bag for tools, empty

Sac pour outils, vide

Наплечная сумка для инструментов, неукомплектованная

Hochwertige Aufbewahrungstasche mit Klemmaltesystem sowie Einsteckfächern für Werkzeuge aller Art

Premium-quality storage bag with locking system and compartments for all kinds of tools

Sac de rangement de haute qualité avec système de serrage, ainsi que des poches pour tous types d'outils

Высококачественная сумка с системой креплений и карманами для хранения инструментов любых видов

Ausstattungsmerkmale:

- Gepolsterter Trageriemen
- Robuster Tragegriff
- Ausklappbarer Stellfuß für sicheren Stand
- Kleinteilmagazin
- Geschütztes, gepolstertes Laptop-Fach
- Zusätzliches Fach für Dokumente

Features:

- Cushioned carrying strap
- Robust carrying handle
- Fold-out foot for a secure stand
- Small parts magazine
- Protected, cushioned laptop-compartment
- Additional compartment for documents

Caractéristiques:

- Bandoulière rembourrée
- Poignée de transport robuste
- Pli pied réglable pour plus de stabilité
- Pour petites pièces
- Protégé, compartiment rembourré pour ordinateur portable
- Compartiments à documents

Особенности модели:

- мягкие ремни
- прочная ручка
- откидная ножка для устойчивости
- магазин для мелких деталей
- закрытое мягкое отделение для ноутбука
- дополнительное отделение для бумаг

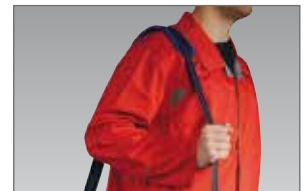
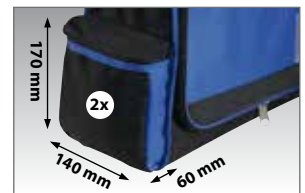

| Bestell-No./ № для заказа | № артикула | Размер · Dimensions · Medidas | | |
|------------------------------|------------|-------------------------------|------|---|
| 50848010000 | 50848-1 | 555 x 410 x 180 mm | 2400 | 1 |

50848-27



**Elektrikertasche
mit VDE-
Werkzeugsortiment,
27-tlg.**

Nach IEC 60900, DIN 7437 und
DIN 7438 PZ

Electricians bag with VDE
tool set, 27 pcs.

Complying with IEC 60900,
DIN 7437 and DIN 7438 PZ

Sac de électriciens avec
sélection de outillage
VDE, 27 pcs.

Conforme aux IEC 60900,
DIN 7437 et DIN 7438 PZ

Сумка электрика с
набором инструментов
VDE, 27 предметов

по стандартам IEC 60900, DIN
7437 и DIN 7438 PZ



enthaltend/containing/composition/содержание

| | |
|--|-------------------------------------|
| | 180 mm |
| | 160 mm |
| | 200 mm |
| | 160 mm |
| | 200 mm |
| | 12 - 690 V |
| | 150 - 250 V |
| | 115 - 195 mm |
| | 110 mm |
| | 200 mm |
| | 205 mm |
| | MM 8/9/10/11/13/14/17/19 |
| | 230 mm |
| | MM 4,0 x 100 / 5,5 x 125 / 2,5 x 75 |
| | PZ 1 / 2 |
| | 300 g |
| | 24 x 250 mm |

| Bestell-No./ № для заказа | № артикула | Размер · Dimensions · Medidas | | |
|------------------------------|------------|-------------------------------|------|---|
| 50848002700 | 50848-27 | 555 x 410 x 180 mm | 6280 | 1 |





50848-26



Elektrikertasche mit VDE-Werkzeugsortiment, 26-tlg.

Nach IEC 60900, DIN 7437 und DIN 7438 PZ

Electricians bag with VDE tool set, 26 pcs.

Complying with IEC 60900, DIN 7437 and DIN 7438 PZ

Sac de électriciens avec sélection de outillage VDE, 26 pcs.

Conforme aux IEC 60900, DIN 7437 et DIN 7438 PZ

Сумка электрика с набором инструментов VDE, 26 предметов

по стандартам IEC 60900, DIN 7437 и DIN 7438 PZ



enthaltend/containing/composition/содержание

| | |
|--|-------------------------------------|
| | 180 mm |
| | 160 mm |
| | 200 mm |
| | 160 mm |
| | 200 mm |
| | 150 - 250 V |
| | 115 - 195 mm |
| | 110 mm |
| | 200 mm |
| | 205 mm |
| | MM 8/9/10/11/13/14/17/19 |
| | 230 mm |
| | MM 4,0 x 100 / 5,5 x 125 / 2,5 x 75 |
| | PZ 1 / 2 |
| | 300 g |
| | 24 x 250 mm |

Bestell-No./
№ для заказа

№ артикула

Размер · Dimensions · Medidas



50848002600

50848-26

555 x 410 x 180 mm

6105

1

50849-11



VDE-Werkzeugsatz, 11-tlg.

Mit hochwertiger 2-K Schaumstoff-einlage in hochwertigem Kunststoffkoffer, nach IEC 60900

VDE Tool Set, 11 pcs.

With 2 components foam insert in high grade plastic case, complying with IEC 60900

Sélection d'outillage VDE, 11 pcs.

Avec intérieur mousse à 2 composants en coffret plastique, conforme aux spécifications IEC 60900

Набор инструментов VDE, 11 предметов

высококачественный пластиковый футляр с двухкомпонентным вкладышем по стандарту IEC 60900



enthaltend/containing/composition/содержание

| | |
|--|---|
| | 180 mm |
| | 160 mm |
| | 200 mm |
| | 160 mm |
| | 150 - 250 V |
| | 115 mm |
| | MM 0,4x2,5x 100/0,8x4,0x 100/1x5,5x 100 |
| | PH 1 x 100 / 2 x 100 |

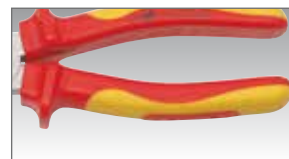

Bestell-No./
№ для заказа

№ артикула

Размер · Dimensions · Medidas



50849001100

50849-11

390 x 310 x 60 mm

575

1

50846-33



**VDE-Elektrikersatz,
18-tlg.**

In Rolltasche mit Gürtelschleufe.
Nach IEC 60900:2004
270

50846-33



| Bestell-No./ № для заказа | № артикула | Размер · Dimensions · Medidas | | |
|------------------------------|------------|-------------------------------|-----|---|
| 50846000033 | 50846-33 | 220 x 130 x 70 mm | 575 | 1 |

**VDE Electricians-set,
18 pcs.**

In wallet with belt loop.
Complying with IEC 60900:2004
270

**Outils pour électricien
VDE, 18 pcs.**

En trousse avec sac de ceinture.
IEC 60900:2004
270

**Набор инструментов
VDE для электрика,
18 предметов**

В сумке-скрутке с креплением
на ремень, по стандарту IEC
60900:2004
270

enthaltend/containing/composition/содержание

| | |
|--|--|
| | MM 0,4 x 2,5 x 100 / 0,6 x 3,5 x 100 / 0,8 x 4,0 x 100 / 1 x 5,5 x 100 |
| | TX 10 x 100 / 15 x 100 / 20 x 100 |
| | PZ 1 x 100 / 2 x 100 |
| | PH 1 x 100 / 2 x 100 |
| | 150 - 250 V |
| | 5 mm / 7 - 8 mm |
| | 9 mm |
| | 3 - 5 mm |
| | 115 mm |

50847-33



**VDE-Elektrikersatz,
8-tlg.**

In Rolltasche mit Gürtelschleufe.
Nach IEC 60900:2004
270

50847-33



| Bestell-No./ № для заказа | № артикула | Размер · Dimensions · Medidas | | |
|------------------------------|------------|-------------------------------|-----|---|
| 50847000033 | 50847-33 | 220 x 100 x 50 mm | 350 | 1 |

**VDE Electricians-set,
8 pcs.**

In wallet with belt loop.
Complying with IEC 60900:2004
270

**Outils pour électricien
VDE, 8 pcs.**

En trousse avec sac de ceinture.
IEC 60900:2004
270

**Набор инструментов
VDE для электрика,
8 предметов**

В сумке-скрутке с креплением
на ремень, по стандарту
IEC 60900:2004
270

enthaltend/containing/composition/содержание

| | |
|--|--|
| | MM 0,4 x 2,5 x 100 / 0,6 x 3,5 x 100 / 0,8 x 4,0 x 100 / 1 x 5,5 x 100 |
| | PH 1 x 100 / 2 x 100 |
| | 115 mm |

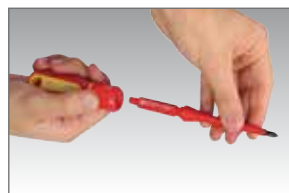



50849-14



VDE-Elektrikersatz in Gürteltasche, 13 - tlg.

Nach IEC 60900, DIN 7437 u. DIN 7438 PZ

VDE Electricians-set in belt pouch, 13 pcs.

Complying with IEC 60900, DIN 7437 and DIN 7438 PZ

Outils pour électricien VDE en sac de ceinture, 13 pcs.

Conforme aux spécifications IEC 60900 : DIN 7437 et DIN 7438 PZ

Набор инструментов VDE для электрика, в поясной сумке, 13 предметов

По стандартам IEC 60900, DIN 7437 и DIN 7438 PZ



enthaltend/containing/composition/содержание

| | |
|--|---|
| | 180 mm |
| | 160 mm |
| | 200 mm |
| | 200 mm |
| | 115 - 195 mm |
| | 195 - 570 mm |
| | 12 - 690 V |
| | 150 - 250 V |
| | MM 0,5 x 2,5 x 75 / 0,8 x 4,0 x 100 / 1,0 x 5,5 x 125 |
| | PZ 1/2 |

| Bestell-No./ № для заказа | № артикула | Размер · Dimensions · Medidas | | |
|---------------------------|------------|-------------------------------|------|---|
| 50849001400 | 50849-14 | 380 x 300 x 100 mm | 2225 | 1 |

Modul * M 50829-18



VDE-Werkzeugsortiment in 2-K Schaumstoffeinlage, 12 - tlg.*

Nach IEC 60900, DIN 7437 u. DIN 7438 PZ

VDE tool set with 2 components foam insert, 12 pcs.*

Complying with IEC 60900, DIN 7437 and DIN 7438 PZ

Sélection d'outillage VDE avec intérieur mousse à 2 composantes, 12 pcs.*

Conforme aux spécifications IEC 60900 : DIN 7437 et DIN 7438 PZ

Набор инструментов VDE, в двухкомпонентном ложементе 12 предметов

По стандартам IEC 60900, DIN 7437 и DIN 7438 PZ



enthaltend/containing/composition/содержание

| | |
|--|---|
| | 180 mm |
| | 160 mm |
| | 200 mm |
| | 160 mm |
| | 200 mm |
| | 115 - 195 mm |
| | 150 - 250 V |
| | MM 0,5 x 2,5 x 75 / 0,8 x 4,0 x 100 / 1,0 x 5,5 x 125 |
| | PZ 1/2 |

| Bestell-No./ № для заказа | № артикула | Размер · Dimensions · Medidas | | |
|---------------------------|------------|-------------------------------|------|---|
| 50829001800 | M 50829-18 | 435 x 340 x 35 mm | 2910 | 1 |

* Подходит для тележек HEYTEC 5081129 · For HEYTEC workshop trolley 5081129
 Pour servante d'atelier 5081129 · Para carro de herramientas 5081129

5081200



**VDE Kombinationszange,
DIN ISO 5746**

Kopf geschliffen und lackiert,
Griffe mit 2-K Isoliergriffen
IEC 900/DIN EN 60900,
Schneide für mittelharten Draht

VDE Combination plier,
DIN ISO 5746

Head ground and lacquered
with 2K insulated handle
IEC 900/DIN EN 60900,
cutting edges for middlehard
wire

VDE Pince universelle,
DIN ISO 5746

Chromées et laquées branches
gainées isolées à 2 composants
IEC 900/DIN EN 60900,
pour fil de dureté moyenne

Пассатижи VDE,
по стандарту DIN ISO
5746

Головка шлифованная и
лакированная, рукоятки с
двухкомпонентными
изолированными чехлами
по стандартам IEC 900/DIN EN
60900, режущие кромки для
проволоки средней твердости



| Bestell-No./ № для заказа | № артикула | Ø mm | g | 1 |
|------------------------------|-------------|------|-----|---|
| 50812001888 | 5081200-VDE | 180 | 260 | 1 |

5081208



**VDE Flachrundzange,
gerade, DIN ISO 5745**

Kopf geschliffen und lackiert,
Griffe mit 2-K Isoliergriffen
IEC 900/DIN EN 60900,
Schneide für mittelharten Draht

VDE Snipe nose plier,
straight, DIN ISO 5745

Head ground and lacquered
with 2K insulated handle
IEC 900/DIN EN 60900,
cutting edges for middlehard
wire

VDE Pince à becs
demironds, droits,
DIN ISO 5745

Chromées et laquées branches
gainées isolées à 2 composants
IEC 900/DIN EN 60900,
pour fil de dureté moyenne

Длинногубцы VDE,
по стандарту DIN ISO
5745

Головка шлифованная и
лакированная, рукоятки с
двухкомпонентными
изолированными чехлами
по стандартам IEC 900/DIN EN
60900, режущие кромки для
проволоки средней твердости



| Bestell-No./ № для заказа | № артикула | Ø mm | g | 1 |
|------------------------------|-------------|------|-----|---|
| 50812082088 | 5081208-VDE | 200 | 185 | 1 |

5081209



**VDE Flachrundzange,
45° abgewinkelt,
DIN ISO 5745**

Kopf geschliffen und lackiert,
Griffe mit 2-K Isoliergriffen
IEC 900/DIN EN 60900,
Schneide für mittelharten Draht

VDE Snipe nose plier,
45° angle,
DIN ISO 5745

Head ground and lacquered
with 2K insulated handle
IEC 900/DIN EN 60900,
cutting edges for middlehard
wire

VDE Pince à becs demi-
ronds, coudés à 45°, DIN
ISO 5745

Chromées et laquées branches
gainées isolées à 2 composants
IEC 900/DIN EN 60900,
pour fil de dureté moyenne

Длинногубцы VDE,
изгиб 45°, по стандарту
DIN ISO 5745

Головка шлифованная и
лакированная, рукоятки с
двухкомпонентными
изолированными чехлами
по стандартам IEC 900/DIN EN
60900, режущие кромки для
проволоки средней твердости



| Bestell-No./ № для заказа | № артикула | Ø mm | g | 1 |
|------------------------------|-------------|------|-----|---|
| 50812092088 | 5081209-VDE | 200 | 185 | 1 |



5081212



VDE Kraftseiten- schneider, DIN ISO 5749

Spezialstahl, Kopf geschliffen und lackiert, Griffe mit 2-K Isoliergriffen IEC 900/DIN EN 60900, Schneide für harten Draht (Piano Draht)



VDE Diagonal cutting nipper, DIN ISO 5749

Head ground and lacquered with 2K insulated handle IEC 900/DIN EN 60900, cutting edges for piano wire

VDE Pincés coupantes diagonales, DIN ISO 5749

Acier spécial, chromées et laquées branches gainées isolées à 2 composants IEC 900/DIN EN 60900, pour fil dur (corde à piano)

Боковые кусачки особой мощности VDE по стандарту DIN ISO 5749

Специальная сталь, головка шлифованная и лакированная, рукоятки с двухкомпонентными изолированными чехлами по стандартам IEC 900/DIN EN 60900, режущие кромки для твердой проволоки (рояльная струна)



| Bestell-No./ № для заказа | № артикула | CL Ø mm | g | 1 |
|------------------------------|-------------|------------|-----|---|
| 50812121888 | 5081212-VDE | 180 | 255 | 1 |

5081213



VDE Seitenschneider, schwedische Form, DIN ISO 5749

Kopf geschliffen und lackiert, Griffe mit 2-K Isoliergriffen IEC 900/DIN EN 60900, Schneide für mittelharten Draht



VDE Diagonal cutting nipper, swedish pattern, DIN ISO 5749

Head ground and lacquered with 2K insulated handle IEC 900/DIN EN 60900, cutting edges for middlehard wire

VDE Pincés coupantes diagonales, modèle suédois, DIN ISO 5749

Chromées et laquées branches gainées isolées à 2 composants IEC 900/DIN EN 60900, pour fil de dureté moyenne

Боковые кусачки VDE шведская модель по стандарту DIN ISO 5749

Головка шлифованная и лакированная, рукоятки с двухкомпонентными изолированными чехлами по стандартам IEC 900/DIN EN 60900, режущие кромки для проволоки средней твердости



| Bestell-No./ № для заказа | № артикула | CL Ø mm | g | 1 |
|------------------------------|-------------|------------|-----|---|
| 50812131688 | 5081213-VDE | 160 | 220 | 1 |

5081220



VDE Abisolierzange

Kopf geschliffen und lackiert, mit 2-K Isoliergriffhüllen IEC 900/DIN EN 60900, mit Stellschraube und Öffnungsfeder



VDE Wire stripping pliers

Head ground and lacquered with insulated handles IEC 900/DIN EN 60900, with adjusting screw and spring

VDE Pincés à dénuder

Chromées et laquées, avec gaines isolées IEC 900/DIN EN 60900, avec vis de réglage de butée et ressort d'ouverture

Клещи для удаления изоляции VDE

Головка шлифованная и лакированная, рукоятки с двухкомпонентными изолированными чехлами по стандартам IEC 900/DIN EN 60900, с установочным винтом и разжимающей пружиной



| Bestell-No./ № для заказа | № артикула | CL Ø mm | g | 1 |
|------------------------------|-------------|------------|-----|---|
| 50812201688 | 5081220-VDE | 160 | 203 | 1 |

5081426



Spannungsprüfer für 12 - 690 Volt

Inklusive Batterien, Zweipolig, mit LED-Licht, 12/24/50/120/230/400/690 V LEDs für europäische Spannungsanzeige, L/R LEDs für Phasenrotationstest, Strom-LED, Polaritäts-anzeige-LEDs für Spannung, LCD Display, Durchgangsprüfung, Hochspannungsanzeige, geprüft nach IEC 61010-1, Schutzart IP 64, automatische Abschaltung

GS: CAT III 690 V
ETL: CAT IV 600 V

Voltage tester for 12 - 690 Volt

Including batteries, bipolar, with LED light, 12/24/50/120/230/400/690 V LED's for European voltage indication, L/R LEDs for phase rotation test, Current-LED, polarity indication-LEDs for voltage, LCD Display, Continuity Test, High Voltage Indication, complying with IEC 61010-1, protection type IP 64

Tournevis détecteurs de tension pour 12 - 690 volt

Batteries incluses, bipolaires, avec lumière led, 12/24/50/120/230/400/690 V LED'S pour l'affichage de tension européenne, L/R pour test de rotation de phase, Power LED, affichage de polarité, LED de puissance, écran LCD, Continuité, Indicateur de haute tension, testés selon la norme IEC 61010-1, IP 64

Вольтметр 12 - 690 В

с батареями, двухполюсный, светодиодный фонарь, 12/24/50/120/230/400/690 V светодиоды для индикации напряжения, светодиоды L/R для индикации вращающегося напряжения, ЖК дисплей, проверка электропроводности, индикация высокого напряжения, проверен по стандарту IEC 61010-1, класс защиты IP 64, автоматическое отключение



| Bestell-No./ № для заказа | № артикула | Volt · Volt · Voltios | | |
|------------------------------|------------|-----------------------|----|----|
| 50814260000 | 5081426 | 12 - 690 | 20 | 10 |

5084512 - 5084536



VDE Schraubendreher

2K-VDE-Schraubendreher nach IEC 60900 : 2004/VDE 006282 Teil 201 (DIN 7437 u. DIN 7438 PZ), ergonomischer Softgriff, Klingen aus Chrom-Vanadium-Stahl, gehärtet, geschwärzt und mit umspritzter Klingenisolierung



VDE-Screwdriver

With ergonomic 2 components soft grip plastic handle, complying with IEC 60900 : 2004/VDE 006282 part 201 (DIN 7437 and DIN 7438 PZ), blades from chrome vanadium steel, hardened, with black tip, insulation of blade and handle injection moulded as one unit

Tournevis VDE

Tournevis VDE à 2 composants suivant IEC 60900 : 2004/VDE 006282 Section 201 (DIN 7437 et DIN 7438 PZ), poignée souple ergonomique au chrome vanadium, trempée, brunie et avec isolation de la tige par injection

Отвертка VDE

Отвертка электроизолированная по стандарту IEC 60900 2004/VDE 0066282 часть 201 (DIN 7437 и DIN 7438 PZ), эргономичная двухкомпонентная ручка, стержень из хромованадиевой стали, закаленный, черный, с изолирующим слоем.



| Bestell-No./ № для заказа | № артикула | | | | | |
|------------------------------|-------------|------|------|--------------------|----|----|
| 50845110133 | 5084511 VDE | PH 1 | | | 90 | 10 |
| 50845110233 | 5084511 VDE | PH 2 | | | 92 | 10 |
| 50845110333 | 5084511 VDE | PH 3 | | | 94 | 10 |
| 50845120133 | 5084512 VDE | | PZ 1 | | 60 | 10 |
| 50845120233 | 5084512 VDE | | PZ 2 | | 90 | 10 |
| 50845120333 | 5084512 VDE | | PZ 3 | | 92 | 10 |
| 50845367533 | 5084536 VDE | | | 0,5 x 2,5 x 75 mm | 54 | 10 |
| 50845361033 | 5084536 VDE | | | 0,8 x 4,0 x 100 mm | 80 | 10 |
| 50845361233 | 5084536 VDE | | | 1,0 x 5,5 x 125 mm | 82 | 5 |



5084550 - VDE



VDE Schraubendreher-Satz, 6-tlg.

2K-VDE-Schraubendreher nach IEC 60900 : 2004/VDE 006282 Teil 201 (DIN 7437 u. DIN 7438 PZ), ergonomischer Softgriff, Klingen aus Chrom-Vanadium-Stahl, gehärtet, geschwärzt und mit umspritzter Klingenisolierung



VDE-Screwdriver set, 6 pcs.

With ergonomic 2 components soft grip plastic handle, complying with IEC 60900 : 2004/VDE 006282 part 201 (DIN 7437 and DIN 7438 PZ), blades from chrome vanadium steel, hardened, with black tip, insulation of blade and handle injection moulded as one unit

Tournevis VDE, 6 pcs.

Tournevis VDE à 2 composantes suivant IEC 60900 : 2004/VDE 006282 Section 201 (DIN 7437 et DIN 7438 PZ), poignée souple ergonomique au chrome vanadium, trempée, brunie et avec isolation de la tige par injection

Набор отверток VDE, 6 предметов

Отвертка электроизолированная по стандарту IEC 60900 2004/VDE 0066282 часть 201 (DIN 7437 и DIN 7438 PZ), эргономичная двухкомпонентная ручка, стержень из хромованадиевой стали, закаленный, черненный, с изолирующим слоем.



| Bestell-No./ № для заказа | № артикула | | | | |
|------------------------------|-------------|---|--------------|-----|---|
| NEW 50845500033 | 5084550 VDE | | PZ 1 PZ 2 | 490 | 1 |
| | | 0,5 x 2,5 x 75 mm | | | |
| | | 0,8 x 4,0 x 100 mm | | | |
| | | 1,0 x 5,5 x 125 mm | | | |
| | | Индикатор напряжения/ Voltage tester | | | |
| | | 0,75 x 3,0 x 60 mm | | | |

5081424



Spannungsprüfer 150 - 250 V, vollisoliert

Vernickelte Klinge, transparenter Griff

Voltage tester 150 - 250 V, fully insulated

Blade nickel plated, transparent handle

Détecteurs de tension 150 - 250 V, isolation totale

Poignée transparente nickelée fente

Индикатор напряжения 15 - 250 В, полностью изолированный

Никелированный стержень, прозрачная ручка



| Bestell-No./ № для заказа | № артикула | | | |
|------------------------------|------------|--------------------|----|----|
| 50814240050 | 5081424 | 0,75 x 3,0 x 60 mm | 20 | 10 |

50839 - VDE



VDE Einmaulschlüssel, verstellbar, DIN 3117

Chrom-Vanadium, verchromt mit schutzisoliertem Griff nach DIN EN 60900 und Skala

VDE Adjustable wrenches, DIN 3117

Chrome-Vanadium, chromium plated, insulated handle complying with EN 60900 and scale

VDE Clés à molette, DIN 3117

Chrome-Vanadium, chromé, avec poignée isolé conforme norme EN 60900

Разводной ключ VDE, по стандарту DIN 3117

Хромованадиевая сталь, хромированный, изолированная ручка по стандарту EN 60900, со шкалой



| Bestell-No./ № для заказа | № артикула | | | |
|------------------------------|-------------|---------------|-----|---|
| 50839001088 | 50839 - VDE | 255 mm 10" | 540 | 5 |

5081221

**Automatische
Abisolierzange**

Zum Abisolieren von Elektrodrähten, Litzenleitern und Kabeln, Abisolierbereich PVC-isolierte Leiter 0,2 - 6 mm² Querschnitt, einstellbare Abisolierlänge bis 18 mm, Drahtschneider bis 4 mm²

**Automatic wire
stripping plier**

For stripping of electric wires, stranded wires and cables, for PVC-insulated cables 0,2 - 6 mm² cross-section, adjustable stripping plier up to 18 mm, perfect insulation trough automatic adjustment to insulation thickness, with wire cutter up to 4 mm², easy handling

**Pince à dénuder
automatique**

Pour le décapage de fils électriques, fils torsadés et câbles, pour les câbles isolés au PVC de 0,2 à 6 mm² de section, pince à dénuder réglable jusque 18 mm, parfaite isolation grâce à l'auto-matique ajustement de l'épaisseur d'isolation, coupe-fils jusqu'à 4 mm²

**Автоматические клещи
для удаления изоляции**

Для удаления изоляции с электропровода, многожильного провода и кабеля. Рабочие параметры: ПВХ изоляция на проводе сечением 0,2 - 6 мм², регулировка длины до 18 мм, резак для проволоки до 4 мм²



| Bestell-No./ № для заказа | № артикула | ∅ mm | g | шт |
|------------------------------|------------|------|-----|----|
| 50812211900 | 5081221 | 200 | 390 | 1 |

5081668

Kabel-Klappmesser

Mit 2-K Griff, für schnelle Kabel- und Drahtabisolierung, rostfreie Klinge

Cable folding knife

With 2-K handle, for quick stripping of cables and wires, blade of stainless steel

Couteau d'électricien

Avec manche en plastique 2-K pour décapage rapide des fils et câbles, lame d'acier inoxydable

Нож для кабеля

Лезвие из нержавеющей стали, двухкомпонентная рукоятка, для быстрого удаления изоляции с кабеля и провода.

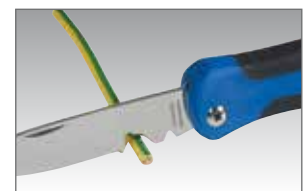

| Bestell-No./ № для заказа | № артикула | ∅ mm | g | шт |
|------------------------------|------------|-----------|----|----|
| 50816680000 | 5081668 | 115 - 195 | 75 | 1 |



5081834

Digitales Ultraschall Messgerät

Selbsterklärende Bedienung, Messung von Längen, Flächen und Volumen, automatische Addition der Messwerte, Abschaltautomatik, inkl. 9-V Blockbatterie

Technische Spezifikationen:

- Messbereich von 0,5 - 16 m
- Messtoleranz: +/- 0,5%
- Umschaltung in verschiedene Maßeinheiten: m, yards, Fuß/inch

Digital ultrasonic measuring instrument

Self explanatory operation, measurement of distance, surface and volume, automatic addition of the measurement values, automatic switch-off, including 9-V battery

Technical specifications:

- Measurement from 0,5 - 16 m
- Measuring tolerance: +/- 0,5%
- Change over into several units of measurement: m, yards, feet/inch

Outil de mesure digital ultrason

Mode d'emploi explicite, mesure de longueurs, surfaces et volumes, addition automatique des valeurs de mesure, arrêt automatique, batterie 9 V incluse

Caractéristiques techniques:

- Capacité de mesure de 0,5-16 m
- Tolérance de mesure: +/- 0,5%
- Commutable en différentes unités de mesure: mètres, yards, feet/inch

Цифровой УЗ измеритель

Использование прибора на основе выдаваемых подсказок, измерение длины, площади и объема, автоматическое сложение полученных результатов, автоматическое отключение, батарея 9 В в комплекте

Технические характеристики

- диапазон измерений 0,5 - 16 м
- погрешность измерений +/- 0,5%
- выбор единицы измерений: метр, ярд, фут/дюйм



| Bestell-No./ № для заказа | № артикула | Размер · Dimensions · Medidas | | |
|------------------------------|------------|-------------------------------|-----|---|
| 50818340000 | 5081834 | 150 x 80 x 35 mm | 170 | 1 |

5081835

Wasserwaage

Aus 2-K Kunststoff mit Schutz durch Weichkomponente und Aluminiumsockelleiste, magnetisch, für eine exakte Auflage. Libellen für waagrecht, senkrecht und 45° Messungen. Prismatische Messfläche.

Spirit Level

Made of 2-K plastic protected through soft component and aluminium base board, magnetic, plumb vial, horizontal vial, vial for 45° measurements, prismatic measurement surface.

Niveau d'eau

En plastique à 2 composantes avec protection par matières souples et profil en aluminium, magnétique, pour un appui précis, Niveau à bulle d'air pour mesure horizontale, verticale et à 45°, Surface de mesure prismatique.

Уровень

Корпус из двухкомпонентного пластика с защитными вставками и алюминиевой планкой с магнитом, точное измерение горизонтальной, вертикальной плоскости, углов 45 град., призматический профиль рабочей поверхности



| Bestell-No./ № для заказа | № артикула | | | |
|------------------------------|------------|--------|-----|---|
| 50818350000 | 5081835 | 230 mm | 110 | 1 |

5081669

**Cuttermesser,
18 mm**

Aus 2-K Kunststoff, mit Feststellrad und integriertem Klingenmagazin, selbstladend, 5-fach bestückt, inkl. Klingenbrecher und Bleistiftanspitzer

**Utility knife,
18 mm**

Made of 2-K plastic with integrated blade magazin, consisting of 5 pcs., inclusive breaker and sharpener

**Cutter,
18 mm**

En plastique à 2 composantes, avec chargeur de 5 lames, casse-lame et taille-crayon inclus

**Нож со сменными
лезвиями, 18 мм**

Двухкомпонентный пластик, фиксатор и встроенный самозарядный магазин, комплект из 5 лезвий, отламыватель затупленного сегмента, точилка для карандашей



| Bestell-No./ № для заказа | № артикула | CLD mm | g | шт |
|------------------------------|------------|-----------|------|----|
| 50816690000 | 5081669 | 170 | 147 | 1 |
| *50816691200 | 5081669-12 | 170 | 2093 | 12 |

*Lieferung im Verkaufsdisplay • Delivery in sale display • Livraison en présentoirs • Поставка в дисплее

5081839-3

Bandmaß, 3 m

- ABS Kunststoff Gehäuse
- Softgrip Gummibeschichtung für sicheren Halt
- Magnetischer Endhaken, verschiebbar für Innen- und Außenmessung
- Stopfunktion
- Gürtelclip
- Handschlaufe

**Measuring tape,
3 m**

- ABS plastic housing
- Softgrip rubber coating for a secure grip
- Magnetic hook, moveable for internal and external gauging
- Stopping function
- Belt clip
- Hand strap

**Mesure de poche,
3 m**

- Boîtier en plastique ABS
- Revêtement souple de la poignée en caoutchouc pour une bonne prise en main
- Crochet magnétique, réglable pour mesure intérieure et extérieure
- Fonction d'arrêt
- Clip ceinture
- Bandoulière

Рулетка 3 м

- корпус из пластика ABS
- обрезиненные участки для надежного хвата
- магнитный наконечник, для измерения внутренних и внешних размеров
- стопор
- клипса для крепления на пояс
- ремешок на руку



| Bestell-No./ № для заказа | № артикула | Messbereich • Длина | g | шт |
|------------------------------|------------|---------------------|------|----|
| 50818393000 | 5081839-3 | 3 m | 125 | 1 |
| *50818393200 | 5081839-12 | 3 m | 1500 | 1 |

* Поставка в дисплее • Delivery in sale display • Livraison en présentoirs • Suministro según la muestra de venta

NEW
NEW



5081675-79

Werkstattfeilen

Hieb 2, mit ergonomischem 2-K Softgriff und integrierten Aufhängeösen

Engineers' files

With ergonomic 2-K plastic handle and integrated hanging hole for easy storage

Limes d'atelier

Avec poignée ergonomique souple à 2 composantes et trou de suspension inclus

Напильники

Двойная насечка, эргономичная двухкомпонентная ручка с отверстием для крючка



| Bestell-No./ № для заказа | № артикула | | Ø mm | g | |
|------------------------------|------------|---|------|-----|---|
| 50816752000 | 5081675 | ▬ | 200 | 220 | 1 |
| 50816762000 | 5081676 | ◐ | 200 | 220 | 1 |
| 50816772000 | 5081677 | ▲ | 200 | 220 | 1 |
| 50816782000 | 5081678 | ■ | 200 | 220 | 1 |
| 50816792000 | 5081679 | ● | 200 | 220 | 1 |



5081680

Werkstattfeilen-Satz

Hieb 2, 5-tlg. 8"/200 mm
in Rolltasche mit Aufhängeösen

Set of engineer files

5 pcs. 8"/200 mm
in wallet and hanging hole

Jeu de limes d'atelier

5 pcs. 8"/200 mm en trousse
avec trou de suspension

Набор напильников

Двойная насечка, 8"/200 мм, в сумке-скрутке с отверстиями для крючков



| Bestell-No./ № для заказа | № артикула | ∅ x L mm | | |
|------------------------------|------------|-------------|-----|---|
| 50816800500 | 5081680 | 200 | 220 | 1 |

5081440

**Werkzeugsatz mit
Meißel, Körner, Splint-
und Durchtreiber**

In klappbarer Metallkassette

Chisel and pin punch set

In hinged metal box

Composition de burins,
bédanes et chasse-clous

En boîte métallique, repliable

Зубило, кернер,
выколотка для
шплинтов и пробойник
в наборе

В металлическом футляре с
откидной крышкой



| Bestell-No./ № для заказа | № артикула | enthaltend · containing · composition · содержание | | |
|------------------------------|------------|--|-----|---|
| 50814400000 | 5081440 | 1 · · · · · ∅ 3 x 120 mm | 715 | 1 |
| | | 1 · · · · · ∅ 5 x 150 mm | | |
| | | 1 · · · · · ∅ 3 x 120 mm | | |
| | | 1 · · · · · 5 x 130 mm | | |
| | | 2 · · · · · 12 x 130 mm | | |
| | | 14 x 150 mm | | |



50830

Splinttreibersatz

In klappbarer Metallkassette



Pin punches set

In hinged metal box

Jeux de chasse-goupilles

En boîte métallique, repliable

Набор выколоток для ШПЛИНТОВ

В металлическом футляре с откидной крышкой



| | | | | |
|------------------------------|------------|--|-----|---|
| Bestell-No./ № для заказа | № артикула | enthaltend · containing · composition · содержание | | |
| 5083000000 | 50830 | 6 Ø 3 / 4 / 5 / 6 / 7 / 8 x 150 mm | 690 | 1 |

5082250

**Multifunktions-
Abziehersatz
in Kunststoffbox**

Grundplatte aus Spezialguß, Abzugsarme und Spindel aus Chrom-Molybdän-Stahl, patentierte Rasterfunktion, verwendbar als 2- und 3-armige Innen-/Außenabzieher in 8 Varianten, Belastung als 2-armiger Abzieher: 25000 N - VPA getestet

Multifunction pullers in plastic box

Bridge made of special cast iron, puller legs and screw axis made of chrom-molybdenum, patented notching function, usable in 8 options with 2 or 3 legs for internal or external applications stability under load: 25000 N - VPA tested

Jeu d'extracteurs multifonctions en coffret plastique

Support en fonte spéciale, bras extracteurs et axe en acier au chrome-molybdène, fonction crantée brevetée, utilisable en 8 variantes avec 2 ou 3 bras en prise extérieure ou intérieure stabilité sous charge 25000 N - VPA testé

Набор универсальных съёмников в пластиковом футляре

Опора из специального литья, шпindel и захваты из хромомолибденовой стали, запатентованный храповый механизм, возможны 8 вариантов с 2 и 3 лапами для снятия внутренних и внешних деталей, съёмник с двумя захватами проверен на нагрузку 25000 Н

| | | | |
|---|--|---|--|
| 1 Abzieherbrücke 1 Gewindespindel Je 3 Abzieharme | 1 Support bridge 1 Screw axis Each 3 puller legs | 1 Portique de support 1 Axe fileté 3 bras extracteurs de chaque | 1 опора 1 винтовой шпindel по 3 лапы |
|---|--|---|--|

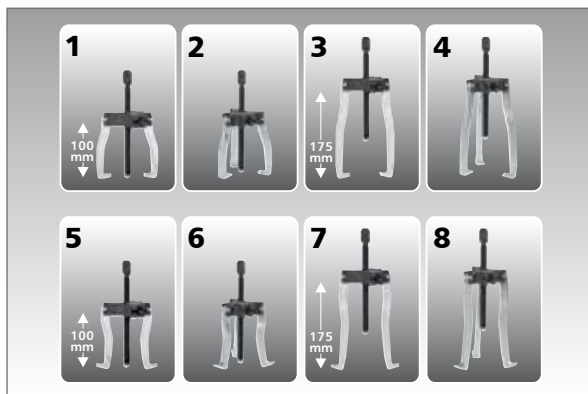

| | | | | |
|------------------------------|------------|--|------|---|
| Bestell-No./ № для заказа | № артикула | | | |
| 50822500780 | 5082250 | | 2635 | 1 |

5081490

**HSS- Gewindeschneid-
Satz**

Chrom-Vanadium, verchromt,
in Metallkasten, mit 2-K
Schaumstoffeinlagen, 16-tlg.

HSS Die cutting set

Chrome-Vanadium, chromium
plated, in metal case, with 2 com-
ponents foam inserts, 16-pcs.

Assortiment filières HSS

Chrome-Vanadium, chromées,
en coffret métallique, avec
intérieur mousse à 2 composantes,
16 pcs.

Набор инструментов
для нарезания резьбы
из быстрорежущей
стали

Хромованадиевая сталь,
хромированные, в метал-
лическом футляре, с двухком-
понентным вкладышем, 16
предметов



| Bestell-No./ № для заказа | № артикула | Размер · Dimensions · Medidas | | |
|------------------------------|------------|-------------------------------|-----|---|
| 50814900000 | 5081490 | 220 x 110 x 45 mm | 435 | 1 |

Ersatzteile

Spare parts

Pièces de rechange

Запасные инструменты



| Bestell-No./ № для заказа | № артикула | Размер · Dimensions · Medidas | | |
|------------------------------|------------|-------------------------------|-----|---|
| 50814922000 | 5081492-20 | M3 - M12 | 149 | 1 |
| 50814912000 | 5081491-20 | M3 - M8 | 52 | 1 |
| 50814913000 | 5081491-30 | M5 - M12 | 83 | 1 |
| 50814910400 | 5081491-04 | M4 | 5 | 1 |
| 50814910500 | 5081491-05 | M5 | 6 | 1 |
| 50814910600 | 5081491-06 | M6 | 10 | 1 |
| 50814910800 | 5081491-08 | M8 | 16 | 1 |
| 50814911000 | 5081491-10 | M10 | 23 | 1 |
| 50814920400 | 5081492-04 | M4 | 26 | 1 |
| 50814920500 | 5081492-05 | M5 | 26 | 1 |
| 50814920600 | 5081492-06 | M6 | 24 | 1 |
| 50814920800 | 5081492-08 | M8 | 22 | 1 |
| 50814921000 | 5081492-10 | M10 | 20 | 1 |



5084511 - 5084530



2-K Werkstatt-Schraubendreher

2-K Schraubendreher nach DIN 5265 / 8764. Ergonomischer Softgriff. Klinge aus Chrom-Vanadium-Stahl, gehärtet und geschwärzt

Workshop screwdrivers

With ergonomic 2 components soft grip plastic handle, DIN 5265 / 8764, blades from Chrome-Vanadium steel, hardening, with black tip

Tournevis d'atelier à 2 composantes

Tournevis à 2 composantes suivant DIN 5265 / 8764, poignée souple ergonomique, tige au Chrome-Vanadium, trempée et embout bruni

Отвертки с двухкомпонентными ручками

Отвертка по стандарту DIN 5265/8764. Эргономичная двухкомпонентная ручка. Стержень из хромованадиевой стали, закаленный и черненный



| Bestell-No./ № для заказа | № артикула | ⊖ | + | g | g |
|------------------------------|------------|--------------------|------|----|----|
| 50845110180 | 5084511 | | PH 1 | 58 | 10 |
| 50845110280 | 5084511 | | PH 2 | 86 | 10 |
| 50845300480 | 5084530 | 0,8 x 4,0 x 75 mm | | 52 | 10 |
| 50845305580 | 5084530 | 1,0 x 5,5 x 125 mm | | 76 | 5 |
| 50845306580 | 5084530 | 1,2 x 6,5 x 150 mm | | 78 | 5 |

5084564



2-K Werkstatt-Schraubendreher-Satz, 6-tlg.

2-K Schraubendreher nach DIN 5265 / 8764. Ergonomischer Softgriff. Klinge aus Chrom-Vanadium-Stahl, gehärtet und geschwärzt

Workshop screwdrivers, 6 pcs.

With ergonomic 2 components soft grip plastic handle, DIN 5265 / 8764, blades from Chrome-Vanadium steel, hardening, with black tip

Tournevis d'atelier à 2 composantes, 6 pcs.

Tournevis à 2 composantes suivant DIN 5265 / 8764, poignée souple ergonomique, tige au Chrome-Vanadium, trempée et embout bruni

Набор отверток с двухкомпонентными ручками, 6 предметов

Отвертки по стандарту DIN 5265/8764. Эргономичная двухкомпонентная ручка. Стержень из хромованадиевой стали, закаленный и черненный



| Bestell-No./ № для заказа | № артикула | ⊖ | + | g | g |
|------------------------------|------------|--|--------------|-----|---|
| NEW 50845640080 | 5084564 | | PH 1 PH 2 | 490 | 1 |
| | | 0,8 x 4,0 x 75 mm | | | |
| | | 1,0 x 5,5 x 125 mm | | | |
| | | 1,2 x 6,5 x 150 mm | | | |
| | | Spannungsprüfer/ Индикатор напряжения | | | |
| | | 0,75 x 3,0 x 60 mm | | | |

5083301-1

Bitadapter

- Mit Dauermagnet
- Sicherheitsarretierung durch Dauermagnet und formschlüssige Arretierung
- Einfache Entnahme durch Auswurfbetätigung
- Extrem schmale Ausführung
- Ideal geeignet für enge, schwer zugängliche Stellen

Bit adaptor

- With permanent magnet
- Safety locking by permanent magnet and positive locking
- Easy removal by actuating the ejection
- Extremely slim shape
- Best suited for tight places with difficult access

Adaptateur magnétique pour embouts

- Aimant permanent
- Verrouillage de sécurité par l'aimant permanent et verrouillage positif
- Démontage facile par opération d'éjection
- Design ultra mince
- Idéal pour des endroits serrés et difficiles à atteindre

Ручка с битодержателем

- с постоянным магнитом
- надежная фиксация насадки с помощью магнита и плотного обхвата
- простое извлечение с помощью выброса
- вытянутая форма
- идеально подходит для работы в узких, труднодоступных местах



| | | | | |
|------------|------------------------------|------------|-----|---|
| NEW | Bestell-No./ № для заказа | № артикула | | |
| | 50833010080 | 5083301-1 | 240 | 1 |

5080542



Steckschlüssel

Mit Quergriff und Aufhängebohrung, für Aussensechskantschrauben, Chrom-Vanadium

Nut spinner

With T-handle and hang-up hole for hexagon socket screws Chrome-Vanadium

Douilles

Avec poignées en T et trou de suspension pour vis hexagonales ext. acier au Chrome-Vanadium

Торцовая отвертка

Хромованадиевая сталь, для винтов с шестигранной головкой, Т-образная ручка с отверстием для крючка



| Bestell-No./ № для заказа | MM | \varnothing L mm | L1 mm | L2 mm | T mm | | |
|------------------------------|-----|--------------------|-------|-------|------|-----|---|
| 50805425580 | 5,5 | 260 | 230 | 95 | 21,0 | 104 | 5 |
| 50805420680 | 6 | 260 | 230 | 95 | 21,0 | 106 | 5 |
| 50805420780 | 7 | 260 | 230 | 95 | 21,0 | 107 | 5 |
| 50805420880 | 8 | 270 | 230 | 115 | 26,0 | 236 | 5 |
| 50805420980 | 9 | 270 | 230 | 115 | 26,0 | 240 | 5 |
| 50805421080 | 10 | 270 | 230 | 115 | 26,0 | 242 | 5 |
| 50805421180 | 11 | 270 | 230 | 115 | 26,0 | 248 | 5 |
| 50805421280 | 12 | 270 | 230 | 115 | 26,0 | 252 | 5 |
| 50805421380 | 13 | 270 | 230 | 115 | 26,0 | 262 | 5 |

R 5080542-9



Steckschlüsselsatz, 9-tlg.

In Polyesterrolltasche, mit Textil-bindschleifen und Aufhängeösen

Nut spinner set, 9 pcs.

Polyester wallet with textile strap and suspension eyelet

Jeux de douilles, 9 pcs.

Trousse en polyester avec lanière textile et oeillet de suspension

Набор из 9 торцовых отверток

В полиэстеровой сумке-скрутке с крепежными петлями и отверстиями для крючков



enthaltend/containing/composition/содержание

MM 5,5/6/7/8/9/10/11/12/13

| | | | |
|------------------------------|-------------|------|---|
| Bestell-No./ № для заказа | № артикула | | |
| 50805429080 | R 5080542-9 | 2635 | 1 |



5081338



Sechskant-Schraubendreher

Mit Quergriff und Aufhängebohrung, für Innensechskantschrauben, Chrom-Vanadium

Hexagonal head wrench

With T-handle and hang-up hole for hexagon socket screws, Chrome-Vanadium

Tournevis hexagonal

Avec poignées en T et trou de suspension pour vis hexagonales ext. acier au Chrome-Vanadium

Шестигранная отвертка

Хромованадиевая сталь, для профиля с внутренним шестигранником, Т-образная ручка с отверстием для крючка

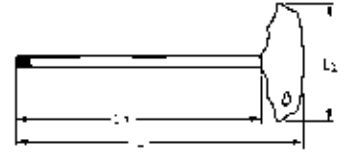
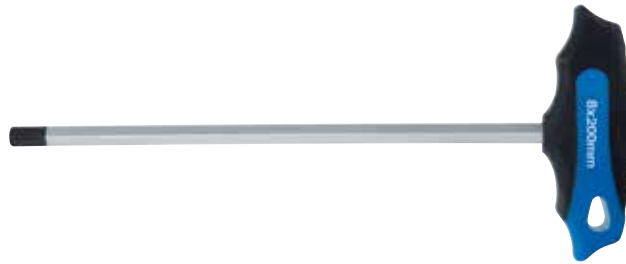

| Bestell-No./ № для заказа | MM | CLD mm | L1 mm | L2 mm | g | |
|------------------------------|-----|-----------|----------|----------|-----|---|
| 50813380280 | 2 | 130 | 100 | 75 | 19 | 5 |
| 50813382580 | 2,5 | 130 | 100 | 75 | 21 | 5 |
| 50813380380 | 3 | 130 | 100 | 75 | 23 | 5 |
| 50813380480 | 4 | 180 | 150 | 75 | 35 | 5 |
| 50813380580 | 5 | 180 | 150 | 95 | 65 | 5 |
| 50813380680 | 6 | 185 | 150 | 95 | 79 | 5 |
| 50813380880 | 8 | 230 | 200 | 95 | 135 | 5 |
| 50813381080 | 10 | 240 | 200 | 115 | 225 | 5 |

H 5081338-8



Sechskant-Schraubendrehersatz

Im Metallhalter 170 x 120 x 245 mm, 8-tlg., mit Aufhängebohrungen, Chrom-Vanadium

Set of hexagonal head wrenches

In metal holder 170 x 120 x 245 mm, 8 pcs., with hang-up hole, Chrome-Vanadium

Jeu de tournevis hexagonaux

Avec support en métal 170 x 120 x 245 mm, 8 pcs., avec trou de suspension, acier au Chrome-Vanadium

Набор из 8 шестигранных отверток

Хромованадиевая сталь, ручки с отверстиями для крючка, в металлической подставке 170 x 120 x 245 мм



| Bestell-No./ № для заказа | № артикула | MM | g | |
|------------------------------|-------------|--------------------|-----|---|
| 50813380080 | H 5081338-8 | 2/2,5/3/4/5/6/8/10 | 920 | 1 |

H 5081340-7



Winkelschraubendrehersatz

Im Handklapphalter, kunststoffbeschichtet, für Innensechskantschrauben Spezial Stahl

Lieferung in Blisterverpackung

Set of hexagonal head wrenches

In metal holder, plastic coated for hexagon socket screws special steel

Supplied in blister packing

Jeu de clés mâles coudées

Sur monture, revêtement plastique, pour vis 6 pans creux acier spécial

Livré sous blister

Шестигранные ключи в складном наборе

Складные стержни в корпусе с пластиковым покрытием, стержни из специальной стали, для профиля с внутренним шестигранником
Поставка в блистерной упаковке



| Bestell-No./ № для заказа | № артикула | MM | | |
|------------------------------|------------|-------------------|-----|---|
| 50813406280 | 5081340-7 | 1,5/2/2,5/3/4/5/6 | 134 | 5 |

HP 5081343-9



Kugelkopf-Winkelschraubendrehersatz

9-tlg., im Kunststoffhalter, für schwer zugängliche Innensechskantschrauben Spezial Stahl

Lieferung in Blisterverpackung

Set of ball head hexagonal wrenches

9 pcs., in plastic holder for hexagon socket screws in confined or hard to reach areas special steel

Supplied in blister packing

Jeu de clés mâles coudées à tête sphérique

9 pcs., sur monture plastique, pour vis 6 pans creux avec accès difficile acier spécial

Livré sous blister

Набор Г-образных шестигранных ключей с шариковой головкой

9 ключей из специальной стали, для работы с шестигранными винтами в труднодоступных местах, в пластиковом держателе
Поставка в блистерной упаковке



| Bestell-No./ № для заказа | № артикула | MM | | |
|------------------------------|--------------|------------------------|-----|---|
| 50813438280 | HP 5081343-9 | 1,5/2/2,5/3/4/5/6/8/10 | 353 | 5 |

HP 5081344-9



Kugelkopf-Winkelschraubendrehersatz, lang

9-tlg., im Kunststoffhalter, für schwer zugängliche Innensechskantschrauben Spezial Stahl

Lieferung in Blisterverpackung

Set of ball head hexagonal wrenches, long

9 pcs., in plastic holder for hexagon socket screws in confined or hard to reach areas special steel

Supplied in blister packing

Jeu de clés mâles coudées à tête sphérique, long

9 pcs., sur monture plastique, pour vis 6 pans creux avec accès difficile acier spécial

Livré sous blister

Набор Г-образных шестигранных ключей с шариковой головкой, длинная форма

9 ключей из специальной стали, для работы с шестигранными винтами в труднодоступных местах, в пластиковом держателе
Поставка в блистерной упаковке

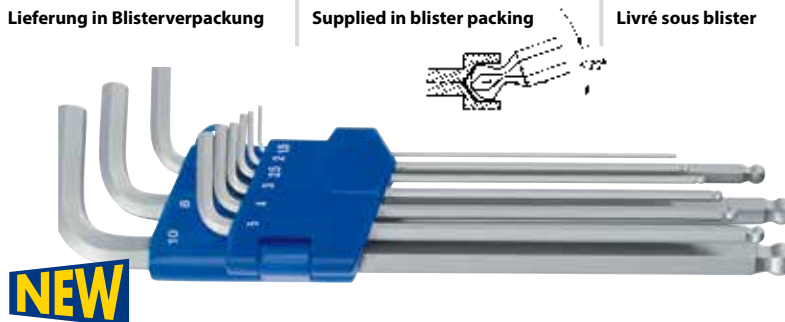

NEW

NEW

| Bestell-No./ № для заказа | № артикула | MM | | |
|------------------------------|--------------|------------------------|-----|---|
| 50813448280 | HP 5081344-9 | 1,5/2/2,5/3/4/5/6/8/10 | 470 | 5 |



5081347



TORX®-Schraubendreher

Mit Quergriff und Aufhängebohrung, für Innen-TORX®-Schrauben, Chrom-Vanadium

TORX®-Screwdrivers

With T-handle and hang-up hole for TORX socket screws Chrome-Vanadium

Tournevis TORX®

Avec poignées en T et trou de suspension pour vis TORX intérieures acier au Chrome-Vanadium

Отвертки TORX®

Хромованадиевая сталь, для внутреннего профиля с внутренним TORX, T-образная ручка с отверстием для крючка

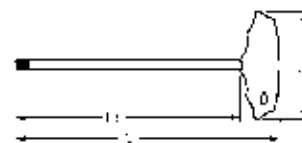

| Bestell-No./ № для заказа | | mm | CL Ø mm | L1 mm | L2 mm | | |
|------------------------------|------|------|------------|----------|----------|-----|---|
| 50813471080 | T 10 | 2,74 | 125 | 100 | 75 | 27 | 5 |
| 50813471580 | T 15 | 3,27 | 125 | 100 | 75 | 28 | 5 |
| 50813472080 | T 20 | 3,86 | 125 | 100 | 75 | 28 | 5 |
| 50813472580 | T 25 | 4,43 | 130 | 100 | 95 | 62 | 5 |
| 50813472780 | T 27 | 4,99 | 130 | 100 | 95 | 63 | 5 |
| 50813473080 | T 30 | 5,52 | 235 | 200 | 95 | 85 | 5 |
| 50813474080 | T 40 | 6,65 | 235 | 200 | 95 | 123 | 5 |
| 50813474580 | T 45 | 7,82 | 285 | 250 | 95 | 142 | 5 |
| 50813475080 | T 50 | 8,83 | 290 | 250 | 115 | 315 | 5 |

H 5081347-9



TORX®-Schraubendrehersatz

Im Metallhalter
195 x 120 x 290 mm,
9-tlg., mit Aufhängebohrungen,
Chrom-Vanadium

Set of TORX®-Screwdrivers

In metal holder
195 x 120 x 290 mm,
9 pcs., with hang-up hole,
Chrome-Vanadium

Jeu de tournevis TORX®

En coffret métallique
195 x 120 x 290 mm,
9 pcs., avec trou de suspension,
acier au Chrome-Vanadium

Набор отверток TORX®

Хромованадиевая сталь,
ручки с отверстиями для
крючка, в металлической
подставке 195 x 120 x 290 мм



| Bestell-No./ № для заказа | № артикула | | | |
|------------------------------|------------|---|------|---|
| 50813470080 | 5081347-9 | T 10/T 15/T 20/T 25/T 27 T 30/T 40/T 45/T 50 | 1245 | 1 |

H 5081348-7



**TORX®-
Winkelschraubendrehersatz**

Im Handklapphalter, kunststoffbeschichtet, für Innen-TORX®-Schrauben, Spezial Stahl

Lieferung in Blisterverpackung

Set of L-shaped TORX®-Wrenches

In metal holder, plastic coated for TORX socket screws, special steel

Supplied in blister packing

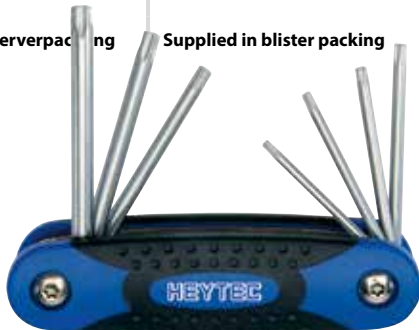

Jeu de tournevis TORX® coudés

Sur monture, revêtement plastique, pour vis TORX intérieures, acier spécial

Livré sous blister

Шестигранные ключи TORX® в складном наборе

Складные стержни в корпусе с пластиковым покрытием, стержни из специальной стали, для внутреннего профиля TORX®
Поставка в блистерной упаковке



| | | | | |
|------------------------------|------------|------------------------------------|-----|---|
| Bestell-No./ № для заказа | № артикула | | | |
| 50813486280 | 5081348-7 | T 10/T 15/T 20/T 25/T 27/T 30/T 40 | 245 | 1 |

HP 5081348-9



**TORX®-
Winkelschraubendrehersatz**

9-tlg., im Kunststoffhalter, für Innen-TORX®-Schrauben, Spezial Stahl

Lieferung in Blisterverpackung

Set of L-shaped TORX®-Wrenches

9 pcs., in plastic holder for TORX socket screws, special steel

Supplied in blister packing

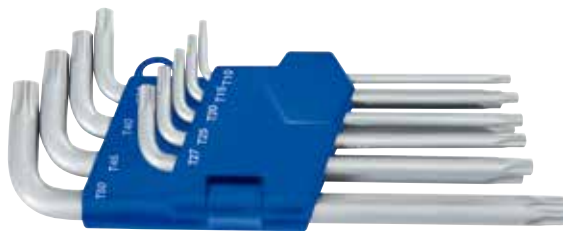

Jeu de tournevis TORX® coudés

9 pcs., sur monture plastique, pour vis TORX intérieures, acier spécial

Livré sous blister

Набор Г-образных ключей TORX®

9 ключей из специальной стали, для винтов с внутренним профилем -TORX®, в пластиковом держателе
Поставка в блистерной упаковке



| | | | | |
|------------------------------|------------|---|-----|---|
| Bestell-No./ № для заказа | № артикула | | | |
| 50813488280 | 5081348-9 | T 10/T 15/T 20/T 25/T 27 T 30/T 40/T 45/T 50 | 316 | 1 |

HP 5081349-9



**TORX®-
Winkelschraubendrehersatz, lang**

9-tlg., im Kunststoffhalter, für Innen-TORX®-Schrauben, Spezial Stahl

Lieferung in Blisterverpackung

Set of L-shaped TORX®-Wrenches, long

9 pcs., in plastic holder for TORX socket screws, special steel

Supplied in blister packing

Jeu de tournevis TORX® coudés, long

9 pcs., sur monture plastique, pour vis TORX intérieures, acier spécial

Livré sous blister

Набор Г-образных ключей TORX® длинная форма

9 ключей из специальной стали, для винтов с внутренним профилем -TORX®, в пластиковом держателе
Поставка в блистерной упаковке

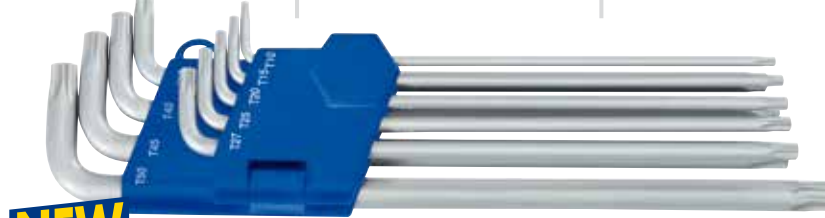

NEW

NEW

| | | | | |
|------------------------------|------------|---|-----|---|
| Bestell-No./ № для заказа | № артикула | | | |
| 50813498280 | 5081349-9 | T 10/T 15/T 20/T 25/T 27 T 30/T 40/T 45/T 50 | 480 | 1 |



508339

Magnetisierer und Entmagnetisierer

Zuverlässiges Entmagnetisieren und Magnetisieren von Schrauben-dreherklingen, vereinfacht das Ein- + Ausdrehen von Schrauben an schwer zugänglichen Stellen, zum sicheren Arbeiten an empfindlichen elektronischen

Magnetizer and demagnetizer

Reliable demagnetize and magnetize of screwdriver blades, simplified the turn of screws on difficult access, for safe work on sensitive components

Magnétiseur et Demagnétiseur

Démagnétisation et magnétisation fiable de lames de tournevis, simplifie le vissage et le dévissage des vis dans les zones difficiles à atteindre, pour travailler en toute sécurité sur les composants électroniques sensibles

Приспособление для намагничивания и размагничивания

Надежно намагничивает и размагничивает отвертки, упрощает заворачивание и вывинчивание деталей в труднодоступных местах, для безопасной работы с чувствительными электронными компонентами



| Bestell-No./ № для заказа | № артикула | Размер · Dimensions · Medidas | | |
|------------------------------|------------|-------------------------------|----|---|
| 5083390000 | 508339 | 52 x 50 x 29 mm | 88 | 1 |

5081523 - 5081528

Schlosserhämmer

Fiberglasstiel mit Kunststoff-Schutzüberzug, Kopf schwarz lackiert

Engineers' hammers

Fibreglass handle with plastic coating, black lacquered head

Marteaux de mécanicien

Manche en fibre de verre avec protection plastique, tête laquée noir

Слесарный молоток

Головка покрыта черным лаком, фиброгласовая ручка с пластиковым чехлом



| Bestell-No./ № для заказа | № артикула | | | | |
|------------------------------|------------|-----|--------|------|---|
| 50815230021 | 5081523 | 300 | 315 mm | 500 | 5 |
| 50815250021 | 5081525 | 500 | 340 | 700 | 5 |
| 50815280021 | 5081528 | 800 | 355 | 1000 | 5 |

5081516

Ganzstahl-Latthammer

Mit kariert-gefräster Bahn, eingeschmiedetes Nagelbett mit Magnethalterung, 2-K Kunststoffgriff, Kunststoffschutzkappe an der Pinne

Whole steel carpenter hammer

With draughted milled face, built-in forged magnetic nail holder slider, 2-components plastic handle,peen protected with a plastic sleeve

Marteau de charpentier tout acier

Avec face fraisée en gaufrage glissière pour clou incorporée et forgée avec maintien magnétique, poignée à 2composantes, pointe protégée par un manchon en plastique

Цельнометаллический молоток кровельщика

Стальной, боек с квадратной насечкой, кованный, гвоздедержатель с магнитом, двухкомпонентный чехол на ручке, пластиковый колпачок для защиты носка

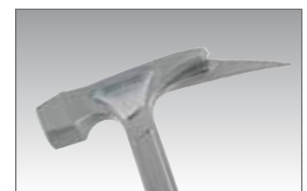

| Bestell-No./ № для заказа | № артикула | | | | |
|------------------------------|------------|-----|--------|-----|---|
| 50815160021 | 5081516 | 600 | 330 mm | 925 | 1 |

5081516-1

Latthammer

Kopf schwarz lackiert, mit kariert-gefräster Bahn, eingeschmiedetes Nagelbett mit Magnethalterung, 2-K Kunststoffgriff

Carpenter hammer

Head black lacquered, with chequered-milled face, with magnetic nail holder, 2- component plastic handle

Marteau de charpentier

Tête laquée noire, avec face fraisée en gaufrage, glissière pour clou incorporée et forgée, avec maintien magnétique, pignée à 2 composantes

Молоток плотника-кровельщика

Головка покрыта черным лаком, боек с квадратной насечкой, кованный гвозде-держатель с магнитом, двухкомпонентный чехол на ручке

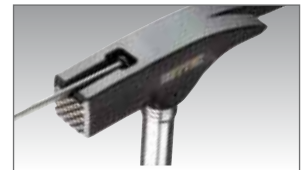

| Bestell-No./ № для заказа | № артикула |  |  mm |  |  |
|------------------------------|------------|---|--|---|---|
| 50815160120 | 5081516-1 | 600 | 315 | 841 | 1 |

5081518

Fäustel

Fiberglasstiel mit Kunststoff-Schutzüberzug, Kopf schwarz lackiert

Club hammer

Fibreglass handle with plastic coating, black lacquered head

Masse

Manche en fibre de verre avec protection plastique tête laquée noir

Кувалда

Головка покрыта черным лаком, фиброгласовая рукоятка с пластиковым покрытием



| Bestell-No./ № для заказа | № артикула | g |  mm |  |  |
|------------------------------|------------|------|--|---|---|
| 50815181021 | 5081518 | 1000 | 260 | 1290 | 1 |

5081530

Kunststoff-Schonhammer

Hickory-Stiel, auswechselbare Köpfe in 2 Härten; Shore D66~85; Shore D45±5

Plastic hammers

Hickory handle, exchangeable heads in 2 hardnesses; Shore D66~85; Shore D45±5

Massettes avec embouts en plastique

Poignée hickory, tête interchangeable en 2 duretés; Shore D66~85; Shore D45±5

Пластмассовый молоток

Ручка из гикори, 2 вида сменных бойков: с твердостью по Шору D66~85 и D45±5



| Bestell-No./ № для заказа | № артикула | Ø |  mm |  |  |
|------------------------------|------------|----|--|---|---|
| 50815302700 | 5081530-27 | 27 | 270 | 278 | 2 |
| 50815303500 | 5081530-35 | 35 | 300 | 390 | 2 |



5081531

Ersatzköpfe Kunststoff

Standardmäßig aus Kunststoff (Celluloseacetat) für Kunststoff - Schonhämmer, Härte nach Shore D 66±85

Plastic spare heads

Standard, made of plastic (cellulose acetate) for plastic hammers, hardness according to Shore D 66±85

Embouts de rechange en plastique

Standard, en plastique (acétocellulose) pour massettes, Shore D 66±85

Сменные бойки

Стандартный вариант из пластика (ацетат целлюлозы) для пластмассовых молотков, твердость по Шору D 66±85



| Bestell-No./ № для заказа | № артикула | Ø | | |
|------------------------------|------------|----|----|----|
| 50815312700 | 5081531-27 | 27 | 18 | 10 |
| 50815313500 | 5081531-35 | 35 | 23 | 10 |

5081532

Ersatzköpfe Nylon

Standardmäßig aus schlagfestem Nylon, Härte nach Shore D 45±5

Spare nylon heads

Standard, made of nylon, hardness complying with Shore D 45±5

Embouts de nylon interchangeables

Standard, en nylon, Shore D 45±5

Сменные нейлоновые бойки

Стандартный вариант из ударопрочного нейлона, твердость по Шору D 45±5



| Bestell-No./ № для заказа | № артикула | Ø | | |
|------------------------------|------------|----|----|----|
| 50815322700 | 5081532-27 | 27 | 12 | 10 |
| 50815323500 | 5081532-35 | 35 | 23 | 10 |

9088070

Werkzeugrolltasche, leer

Rolltasche mit 15 Facheinteilungen, gefertigt aus schwarzem Polyester, PP-Einfassung in dunkelblau, mit Gurt und Schnalle. Ohne Aufdruck.

Tool wallet, empty

With 15 compartments made from black polyester with dark blue lining with strap and clasp, neutral

Trousse à outils, vides

Trousse, sans outils, à 15 compartiments, en polyester noir, bords bleu foncé avec lanière et boucle, sans impression

Инструментальная сумка-скрутка, неукomплектованная

Сумка-скрутка из черного полиэстера, 15 отделений, окантовка из синего полипропилена, с ремнем на застежке, без надписей.



| Bestell-No./ № для заказа | № артикула | Размер · Dimensions · Medidas | | |
|------------------------------|------------|-------------------------------|-----|---|
| 90880701500 | 9088070 | 670 x 340 mm | 750 | 5 |

50898

Dreikant-Rohrsteck- schlüssel

Mit Drehstift, Normdreikant für M10 und M12, DIN 3222/3223

Tubular triangular wrench

With tommy bar, for standard M10 and M12 triangulars, DIN 3222/3223

Clé en tube triangulaire

Avec broche, triangle pour M 10 et M 12, DIN 3222/3223

Торцовый ключ трехгранный

С воротком, стандартный трехгранник на M10 и M12 по стандарту DIN 3222 / 3223



Специально для использования спасательными и коммунальными службами
In particular for rescue services and caretakers
Spécial pour services de secours et concierges
Especial para equipos de salvamiento y mantenimiento



| Bestell-No./ № для заказа | № артикула | Ø mm | | |
|------------------------------|------------|-----------|-----|---|
| 50898101260 | 50898 | 140 x 125 | 175 | 1 |

5081500

Montiereisen

Mit auswechselbarer Kunststoffschiene

Die auswechselbare Kunststoffschiene schützt Aluminium- und lackierte Felgen vor Beschädigung

Befestigungsschrauben sind nicht im Lieferumfang enthalten

Tyre lever

With exchangeable plastic cover

The exchangeable plastic cover protects aluminium and painted wheels from damage

Fixing screws do not belong to scope of supply

Démonte-pneus

Avec gaine plastique amovible

La gaine en plastique amovible protège les jantes alu et en tôle

Les vis de fixation ne sont pas incluses

Шиномонтажные лопатки

Со сменными пластиковыми накладками

Сменные пластиковые накладки защищают алюминиевые и лакированные диски от повреждений

Крепеж в комплект поставки не входит



| Bestell-No./ № для заказа | № артикула | ∅ mm | g | Icon |
|------------------------------|------------|------|-----|------|
| 50815003880 | 5081500 | 380 | 415 | 1 |
| 50815005080 | 5081500 | 500 | 775 | 1 |

5081501

Ersatzschiene für Montiereisen

Spare cover for tyre lever

Gaine plastique de rechange pour démonte-pneus

Сменные пластиковые накладки на шиномонтажные лопатки



| Bestell-No./ № для заказа | № артикула | ∅ mm | g | Icon |
|------------------------------|------------|------|-----|------|
| 50815013800 | 5081501 | 380 | 55 | 1 |
| 50815015000 | 5081501 | 500 | 105 | 1 |

50801329

Ölfilterspinne

Spezialstahl, geschmiedete Ausführung, Oberfläche verzinkt, universell zu verwenden, für 1/2" und 3/8" Antriebe, SW 22, Ø 65-120 mm, rechts + links Lauf

Self-gripping oil filter wrench

Special steel, forged pattern, zinc plated for 3/8" and 1/2" square drive, SW 22, Ø 65-120 mm

Croisillon pour filtre à huile

Acier spécial, modèle forgé, surfaces galvanisées, utilisation universelle, pour entraînements 1/2" et 3/8", SW 22, Ø 65-120 mm

Съемник масляного фильтра

Специальная сталь, ковкая конструкция, оцинкованная поверхность, универсальное применение, на привод 1/2", 3/8" и SW22, на диаметр 65 - 120 мм, правое и левое вращение



| Bestell-No./ № для заказа | № артикула | g | Icon |
|------------------------------|------------|-----|------|
| 50801329080 | 50801329 | 563 | 1 |

HEYTEC

TOOLS

www.heytec-tools.de

**Настоящие помощники
для монтажа и сервиса**

**The proper helpers for
mounting and service**



508077-646

**Sanitär Werkzeugkas-
ten mit Modulen**

6 Module, 75-tlg.



Sanitary tool box with
Modules

6 Modules, 75 pcs.

Coffret «sanitaire»
avec modules

6 Modules, 75 pcs.

Инструментальный
ящик сантехника
с модулями

6 модулей на 75 предметов



| Bestell-No./ № для заказа | № артикула | Размер · Dimensions · Medidas | | |
|------------------------------|------------|-------------------------------|-------|---|
| 50807764600 | 508077-646 | 530 x 200 x 200 mm | 16987 | 1 |

**Inhalte der Module im
Sanitärwerkzeugsatz**

Modules in the
toolbox

Modules pour
coffret

Содержание модулей
инструментального
ящика сантехника

Modul 1

- Werkzeugsatz mit Meißel, Körner, Splint- und Durchtreiber
- Cuttermesser Zinkguss, Klingbreite 18 mm, 5 Klingen
- Universalschlüssel Sanitär/Elektro
- Steckschlüssel Einsätze 6 Kt. 10/13/17/19/21/22 mm
- Stufenschlüssel 3/8" / 1/2" / 3/4" / 1"
- Verlängerung 1/2", 125 mm
- Verbindungsvierkant 1/2"
- Durchsteckknarre 1/2"
- Schraubendreher- Einsätze 1/2" 12/17, 138 mm Länge

- Chisel and pin punch set
- Cutterknife zinc casting, blade range 18 mm, 5 blades
- Control cabinet key electric/sanitary
- Sockets hexagon 10/13/17/19/21/22 mm
- Combination stepped key 3/8" / 1/2" / 3/4" / 1"
- Extension bar 1/2", 125 mm
- Square coupler 1/2"
- Ratchet, push through 1/2"
- Screw driver sockets 1/2" 12/17, 138 mm length

- Jeu de burins, bédanes et chasse-clous
- Cutter zingué, lame 18 mm, 5 lames
- Clé universelle électricité/sanitaire
- Douilles 6 pans 10/13/17/19/21/22 mm
- Clé étagée 3/8" / 1/2" / 3/4" / 1"
- Rallonge 1/2" 125 mm
- Carré conducteur 1/2"
- Cliquet à carré passant 1/2"
- Douilles-tournevis 1/2" 12/17, 138 mm longueur

- набор из зубила, кернера, выколотки для шпильков и пробойника
- нож с корпусом из цинкового литья и лезвием шириной 18 мм, 5 лезвий,
- универсальный ключ для заперения сантехнических и электрических шкафов
- торцовые головки шестигранные 10/13/17/19/21/22 мм,
- ступенчатый ключ 3/8"/1/2"/3/4"/1"
- удлинитель 1/2" 125 мм
- присоединительный квадрат 1/2"
- трещотка со сдвижным квадратом 1/2",
- отверточные насадки 1/2" 12/17, длина 138 мм



Модуль 1

Modul 2

- Greifzange 240 mm
- Eckrohrzange 1.1/2"

- Multigrip plier 240 mm
- Elbow pipe wrench 1.1/2"

- Pince multiprise 240 mm
- Clé en tube coudée 1.1/2"

- переставные клещи 240 мм,
- трубные клещи 1 1/2"



Модуль 2



Modul 3

- Wasserwaage 230 mm
- Verstellbarer Einmaulschlüssel 305 mm
- VDE-Kombinationszange 180 mm
- VDE-Radio- und Telefonzange 200 mm
- Schlosserhammer, Fibreglasstiel, 500 g
- Stirnlampe mit 9 LED's, Gurtband
- Steinmeißel 300 x 24 mm achtkant
- Rohrentgrater innen/aussen Ø 42 mm
- Knarrenrohrabschneider Ø 22 mm
- Halbgrundfeile 200 mm
- Rundfeile 200 mm
- Sanitär-Kreuzschlüssel 200x200 mm
- Profi-Bandmaß, Zinkguss, 5 m mit Gürtelclip

- Spirit level 230 mm
- Adjustable wrench 305 mm
- VDE combination plier 180 mm
- VDE radio-/telephone plier, 200 mm
- Engineer's hammer, fibreglass handle, 500 g
- LED headlamp with 9 LED's
- Stone chisel 300 x 24 mm octagonal
- Tube trimming tool inside/outside Ø 42 mm
- Ratchet tube cutter Ø 22 mm
- Engineer files, half-round 200 mm
- Engineer files, round 200 mm
- Sanitary cross wrench 200x200 mm
- Profi measuring tape, zinc, 5 m

- Niveau d'eau 230 mm
- Clé à molette 305 mm
- Pince universelle VDE 180 mm
- Pince téléphone VDE 200 mm
- Marteau de mécanicien, manche en fibre de verre, 500 gr.
- Lampe frontale à 9 LEDs, avec bandeau élastique
- Burin à pierre octogonal 300x24 mm
- Outil à ébarber les tubes intérieur/extérieur Ø 42 mm
- Coupe-tube Ø 22 mm
- Lime demi-ronde 200 mm
- Lime-ronde 200 mm
- Clé sanitaire en croix 200x200 mm
- Mètre-ruban professionnel, zinc moulé, 5 m

- уровень 230 мм
- разводной ключ 305 мм
- пассатижи VDE 180 мм,
- плоскогубцы VDE телефониста 200 мм
- слесарный молоток 500 г, фиброгласовая ручка
- налобный фонарь на 9 светодиодов
- зубило по камню 300 x 24 мм
- приспособление для снятия заусенцев внутри/снаружи труб Ø 42 мм
- труборез с трещоткой 22 мм
- полукруглый напильник 200 мм
- круглый напильник 200 мм
- крестовидный ключ сантехнический 200x200 мм
- профессиональная рулетка, цинковое литье, 5 м с зажимом для крепления на пояс



Модуль 3

Modul 4

- Standhahnmutternschlüssel mit 4 Einsätzen 9/10/11/14 mm
- Mini-Rohrabschneider 3-25 mm
- Teleskop-Rohrabschneider 3-32 mm
- Mini-Metallbügelsäge 150 mm Blattlänge

- Basin wrench with 4 sockets 9/10/11/14 mm
- Mini tube cutter 3-25 mm
- Telescopic tube cutter 3-32 mm
- Mini hacksaw length of blade 150 mm

- Clé lavabo avec 4 douilles 9/10/11/14 mm
- Mini coupe-tube 3-25 mm
- Coupe-tube télescopique 3-32 mm
- Mini-monture de scie à métaux avec lame de 150 mm

- ключ для запорных кранов с 4 насадками 9,10,11,14 мм
- мини-труборез 3 - 25 мм,
- телескопический труборез 3 - 32 мм
- мини-ножовка с полотном 150 мм

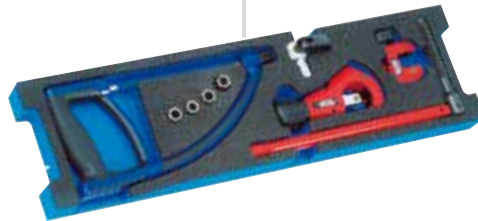

Модуль 4

Modul 5

- VDE Kreuz Schlitzschraubendreher PH1/PH2 für PHILLIPS-recess Schrauben
- VDE Elektriker Schraubendreher für Schlitzschrauben 75x2,5/100x4/125x5,5 mm
- Spannungsprüfer 150-250 V

- VDE cross slot screwdriver PH1/PH2 „PHILLIPS-recess“
- VDE electricians screwdriver for plain slot screws 75x2,5/100x4/125x5,5 mm
- Voltage tester 150-250 V

- Tournevis VDE cruciforme pour vis PHILLIPS PH1/PH2
- Tournevis d'électricien VDE pour vis à fente 75x2,5/100x4/125x5,5 mm
- Tournevis détecteurs de tension 150-250 V

- отвертка PH1/PH2, VDE
- шлицевая отвертка электрика 75x2,5/100x4/125x5,5 мм, VDE
- индикатор напряжения 150 - 250 В



Модуль 5

Modul 6

- Doppelmaulschlüssel MM 6x7/8x9/10x11/12x13/14x15/16x17/18x19/20x22
- Express-Schlüssel MM 17x19
- Kugelkopf-Winkelschraubendreher, 9-tlg. 1,5-10 mm
- TORX-Winkelschraubendreher-satz, 9-tlg. T10-T50

- Double ended open jaw wrench MM 6x7/8x9/10x11/12x13/14x15/16x17/18x19/20x22
- Sanitary wrench MM 17x19
- Set of ball head hexagonal wrenches 9 pcs. 1,5-10 mm
- Set of L-sharpened TORX-wrenches 9 pcs. T10-T50

- Clés à fourche MM 6x7/8x9/10x11/12x13/14x15/16x17/18x19/20x22
- Clé express MM 17x19
- Jeu de clés mâles coudées à tête sphérique, 9 pcs. 1,5-10 mm
- Jeu de tournevis TORX coudés 9 pcs. T10-T50

- двусторонние рожковые ключи MM 6x7/8x9/10x11/12x13/14x15/16x17/18x19/20x22
- сантехнический ключ MM 17x19
- набор из 9 Г-образных ключей с шариковой головкой 1,5 - 10 мм
- набор из 9 Г-образных ключей TORX T10 - T50



Модуль 6

5081791-0

Profi-Kartuschenpistole Compact

- Kompakte Bauform durch innovative innenliegende Betätigungsmechanik
- Gleichbleibend kompakte Abmessung, unabhängig vom verbrauchten Inhalt
- Mit Verbrauchsanzeige
- Nachlaufstop bei Nichtbetätigung

Profi caulking gun compact

- Compact design through innovative internal actuating mechanism
- Consistently compact dimension, regardless of the content consumed
- With consumption display
- Overrun protection in case of non-operation

Pistolet professionnel compact pour cartouches

- Design compact avec mécanisme de fonctionnement intérieur innovante
- Dimension compacte constante, quelle que soit le matériel consommé
- Avec jauge de carburant
- Frein spécial en cas de non activité

Пистолет для герметика профессиональный

- компактная конструкция за счет оригинального рабочего механизма
- компактный размер не изменяется независимо от расхода герметика
- с индикатором расхода материала
- после остановки работы прекращается выдавливание герметика



| Bestell-No./ № для заказа | № артикула | Размер · Dimensions · Medidas | | |
|------------------------------|------------|-------------------------------|-----|---|
| 50817910000 | 5081791-0 | 340 x 205 x 65 mm | 720 | 1 |

5081791-1

Profi-Kartuschenpistole Multipower

- Stabile, aufwendige Konstruktion für extreme Beanspruchung
- Betätigung aus hochwertigem Aluminium-Druckguss
- Ermüdungsfreies Verarbeiten von sämtlichen Medien durch kraftvolle Hebelübersetzung

Profi caulking gun multipower

- Stable, sophisticated design for heavy duty applications
- Actuation mechanism made of high-quality aluminium die-cast
- Fatigue-proof processing of any material through powerful leverage

Pistolet pour cartouches multipower

- Construction stable pour utilisation dans des conditions extrêmes
- Fonctionnement en fonte d'aluminium de haute qualité
- Utilisation simple sans effort grace au levier puissant

Пистолет для герметика профессиональный Multipower

- стабильная, прочная конструкция для больших нагрузок
- рабочий механизм из качественной алюминиевой отливки под давлением
- легкая работа с различными составами за счет рычага с высоким передаточным числом



| Bestell-No./ № для заказа | № артикула | Размер · Dimensions · Medidas | | |
|------------------------------|------------|-------------------------------|-----|---|
| 50817910100 | 5081791-1 | 360 x 225 x 65 mm | 800 | 1 |



5081791-2

Profi-Kartuschenpistole Multipower Universal

- Vollummantelte Kartuschenpistole mit Aluminium Gehäuse aus Strangpressprofil
- Betätigung aus hochwertigem Aluminium-Druckguss
- Universalverarbeitung von Kartuschen und Beuteln
- Stabile, aufwendige Konstruktion für extreme Beanspruchung
- Glasfaserverstärkte Schraubkappen
- Ermüdungsfreies Verarbeiten von sämtlichen Medien durch kraftvolle Hebelübersetzung
- Für alle gängigen Kartuschen und Beutel mit einem Volumen von 300/310 ml geeignet
- Inklusive zwei Dosierspitzen

Profi caulking gun
multipower universal

- Fully coated caulking gun with body made of extruded aluminium
- Actuation mechanism made of high-quality aluminium die-cast
- Universal processing of cartridges and bags
- Stable, sophisticated design for heavy duty applications
- Glassfibre reinforced screw caps
- Fatigue-proof processing of any material through powerful leverage
- For all common cartridges and bags with 300/310 ml content
- Including two tube nozzles

Pistolet pour silicone
professionnel
multipower universal

- Pistolet pour silicone entièrement gainé avec boîtier en aluminium profilés extrudés
- Fonctionnement en fonte d'aluminium de haute qualité
- Traitement universelle des cartouches et sacs
- Construction stable pour utilisation dans des conditions extrêmes
- Utilisation simple sans effort grace au levier puissant
- Convient pour toutes les cartouches et sacs standard avec un volume de 300/310 ml
- Y compris deux seringues

Универсальный
пистолет для герметика
профессиональный
Multipower

- полностью закрытый корпус из экструдированного алюминия
- рабочий механизм из высококачественной алюминиевой отливки под давлением
- универсальное использование с тубами и промышленными упаковками
- стабильная и прочная конструкция для больших нагрузок
- навинченные крышки, армированные стеклопластиком
- легкая работа с различными составами за счет рычага с высоким передаточным числом
- подходит для всех популярных туб и промышленных тар объемом 300/310 мл
- с двумя дозаторами-наконечниками

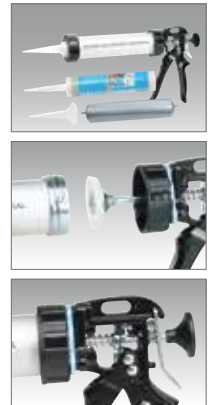

| Bestell-No./ № для заказа | № артикула | Размер · Dimensions · Medidas | | |
|--------------------------------------|------------|-------------------------------|------|---|
| NEW NEW 50817910200 | 5081791-2 | 360 x 255 x 65 mm | 1050 | 1 |
| *50817912200 | 5081791-22 | | 62 | 2 |

*Комплект дозаторов-наконечников 10 шт. / Tube nozzles 10-tlg./pcs. для профессиональных пистолетов/for professional caulking gun multipower universal 50817910200

5081791-90

Fugenabzieher im Set

Fugenabzieher Set zum Abziehen, Glätten und Formen von dauerelastischen Fugenmassen (17 verschiedene Möglichkeiten)

Set of handy screeding
pads

Set of handy screeding pads for skimming, flattening and shaping of permanent elastic joint seals (17 different alternatives)

Set avec 4 palettes à
lisser

Set avec palettes à lisser pour le retrait, le lissage et le façonnage de joints à élasticité permanente (17 façons différentes)

Набор расшивок для
швов

Набор расшивок для формирования швов из герметиков и затирок (17 вариантов швов)

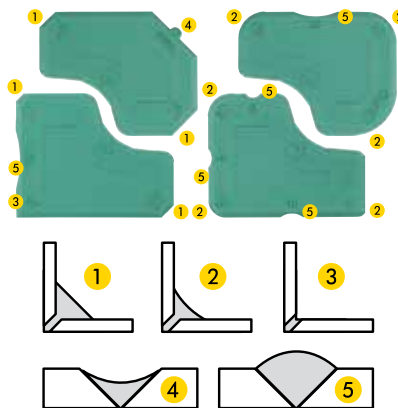

| Bestell-No./ № для заказа | № артикула | Размер · Dimensions · Medidas | | |
|------------------------------|------------|-------------------------------|----|---|
| NEW 50817919000 | 5081791-90 | 225 x 160 x 10 mm | 88 | 1 |

5081640-25

Mini-Rohrabschneider

Qualitäts-Rohrabschneider für enge Arbeitsbereiche, Schneidkapazität von Rohren Ø 3-25 mm, sichere Kraftübertragung durch Doppelführung, spezielle Bauform mit kleinem Arbeitsradius

Mini tube cutter

Quality tube cutter for hard of access workplaces, cutting capacity for tubes from 3 till 25 mm, power transmission secured thanks a double guiding, special construction with a reduced working range

Mini coupe-tube

Coupe-tubes de qualité pour des travaux difficiles d'accès, capacité de coupe de tubes de 3 à 25 mm, transmission de force assurée par un double guidage, construcion spéciale avec petit rayon de travail

Компактный труборез

Качественный труборез для работы в стесненных условиях, предназначен для резания труб диаметром 3 - 25 мм, уверенная передача усилий за счет двойной направляющей, специальная форма для обеспечения малого рабочего радиуса



| Bestell-No./ № для заказа | № артикула | Ø mm | mm | g | |
|------------------------------|------------|---------|----|------|---|
| 50816402500 | 5081640-25 | 80 | 40 | 1010 | 1 |
| *50816430100 | 5081643-1 | Stahl* | 16 | 5 | 1 |
| *50816430200 | 5081643-2 | Kupfer* | 16 | 5 | 1 |

* Сменный нож · Replacement cuttingwheel · Roulette de coupe de rechange · Rueda de corte de recambio

* Сталь/медь · Steel/Copper · Acier/Cuivre · Acero/Cobre

5081640-32

Teleskop-Rohrabschneider

Qualitäts-Rohrabschneider für dünnwandige Rohre Ø 3-32 mm, max. Wanddicke bis 4 mm, sichere Kraftübertragung durch Teleskopführung, Schneiderad aus Spezialstahl für extrem lange Haltbarkeit, leichtes Verstellen des Arbeitsbereiches

Telescopic tube cutter

Quality Tube Cutter for thin wall tubes from 3 till 32 mm, wall thickness till 4 mm, high quality cutting wheel out of special steel for an outer long life, power transmission secured through telescopic guiding, easy and quick fitting to the working areas

Coupe-tube télescopique

Coupe-tubes de qualité pour tubes à paroi mince, diamètre de 3 à 32 mm, paroi ép. maxi jusqu' à 4 mm, transmission de force assurée par un guidage télescopique, construction spéciale avec petit rayon de travail

Труборез с выдвижным ножом

Качественный труборез для тонкостенных труб диаметром 3 - 32 мм, макс. толщина стенок до 4 мм, уверенная передача усилия за счет телескопической направляющей, круглый нож из специальной стали с особо долгим сроком службы, простая установка нужного размера.



| Bestell-No./ № для заказа | № артикула | Ø mm | mm | g | |
|------------------------------|------------|---------|----|------|---|
| 50816403200 | 5081640-32 | 135 | 40 | 1010 | 1 |
| *50816430100 | 5081643-1 | Stahl* | 16 | 5 | 1 |
| *50816430200 | 5081643-2 | Kupfer* | 16 | 5 | 1 |

* Сталь/медь · Steel/Copper · Acier/Cuivre · Acero/Cobre



5081643-15
5081643-22

Knarrenrohrabschneider

Qualitäts-Knarren-Rohrabschneider, ideal für schwer zugängliche Stellen, kein Nachstellen erforderlich, da Eigenklemmung und Selbstnachstellung, schnelles Trennen von Rohren mit wenigen Umdrehungen

Ratchet tube cutter

Quality ratchet tube cutter, ideal for hard of access workplaces, no adjustment needed, automatic setting up and clamping, quick cut of tubes with very few rotations

Coupe-tubes à cliquet

Coupe-tubes à cliquet de qualité, idéal pour les endroits difficiles d'accès, pas de réglage nécessaire, ajustage et serrage automatiques

Труборез с трещоткой

Качественный труборез, идеально подходит для работы в труднодоступных местах, не требует дополнительной подгонки, быстро отрезает трубу в несколько оборотов за счет самофиксации и саморегулировки



| Bestell-No./ № для заказа | № артикула | Ø mm | mm | g | 1 |
|------------------------------|------------|---------|----|-----|---|
| 50816431500 | 5081643-15 | 65 | 15 | 245 | 1 |
| *50816432200 | 5081643-22 | 75 | 22 | 276 | 1 |
| *50816430300 | 5081643-3 | Kupfer* | 16 | 5 | 1 |

* Сменный нож · Replacement cuttingwheel · Roulette de coupe de rechange · Rueda de corte de recambio
* Медь · Copper · Cuivre · Cobre

5081646-42

Kunststoff-Rohrabschneider

Zum Schneiden von PVC Kabelkanälen, Plastikrohren, Gummischläuchen, etc. Schneidekapazität bis Ø 42 mm mit Ratschenfunktion. Robuster Aluminiumkörper.

PVC Pipe tube cutter

For effortless cutting of PVC cable channels, plastic pipes, rubber tubes, etc. Cutting capacity till Ø 42 mm with ratchet function. High quality aluminium body.

Coupe tube PVC

Pour couper des canalisations de câbles en PVC, tuyaux en caoutchouc. Capacité de coupe jusque 42 mm diamètre à cliquet. Corps en aluminium solide.

Труборез для пластика

Для резания кабель-каналов из ПВХ, пластиковых труб, резиновых шлангов и т.п. Режущая способность до диаметра 42 мм, с трещоткой. Прочный алюминиевый корпус.



| Bestell-No./ № для заказа | № артикула | Ø mm | Ø | g | 1 |
|------------------------------|------------|------|----|-----|---|
| 50816464200 | 5081646-42 | 210 | 42 | 370 | 1 |

5081640-42

Rohrentgrater Außen/Innen

Massives Zinkdruckgußwerkzeug, Entgratung von Rohren bis Ø 42 mm, gehärtete Spezialklingen, einfache Handhabung

Tube trimming tool outside/inside

Die-cast zinc, tube trimming till Ø 42 mm, special hardened sharpener, easy handling

Ebarbeuse de tubes extérieur/intérieur

Erbabeuse de tubes de qualité en zinc moulé sous pression, Erbarbage de tubes jusqu'à 42 mm, affûtoir spécial trempé, maniement facile

Приспособление для снятия заусенцев внутри/снаружи труб

Массивный корпус из цинковой отливки под давлением, удаление заусенцев с труб диаметром до 42 мм, специальные закаленные лезвия, простота использования.



| Bestell-No./ № для заказа | № артикула | Ø | Ø | g | 1 |
|------------------------------|------------|---|----|-----|---|
| 50816404200 | 5081640-42 | | 42 | 245 | 1 |

снаружи, outside, extérieur

внутри, inside, intérieur

5081756-1

2 in 1 Kupferrohrbürste

Für Innen- und Außenreinigung von Kupferrohren.
Ø 15 mm
Ø 22 mm

2 in 1 Copper tube pouch

For inner- and outer cleaning of copper tubes.
Ø 15 mm
Ø 22 mm

2 en 1 brosse tube cuivre

Pour nettoyage intérieur et extérieur des tuyaux en cuivre.
Ø 15 mm
Ø 22 mm

Щетка для медных труб 2 в 1

Для очистки медных труб внутри и снаружи
Ø 15 мм
Ø 22 мм



| Bestell-No./ № для заказа | № артикула | Ø mm | Ø | g | шт |
|------------------------------|------------|------|------------|-----|----|
| 50817560100 | 5081756-1 | 200 | 15 / 22 mm | 100 | 1 |

5081648

Drahtsäge Set, 4-tlg.

Bestehend aus 2 spiralverzahnten Sägedrähten, sowie 2 Zugringen. Zum Schneiden von ABS, PVC und CPVC Rohren in Ecken und an schwer zugänglichen Stellen. In Abhängigkeit des zu schneidenden Materials, mehrmaliger Einsatz möglich.

Wire saw set, 4 pcs.

Consisting of 2 spiral-toothed cutting wires and 2 pull rings. For cutting of ABS, PVC and CPVC tubes in corners and in hard of access workplaces. Depending on the material to be cut repeated use is possible.

Scie fil, 4 pcs.

Comprenant de 2 fils de coupe en spirale à dents et 2 anneaux de traction. Pour la coupe d'ABS, le PVC et les tubes PVC-C dans des coins et dans les endroits difficiles d'accès. Selon le materiel à couper emploi répétée est possible.

Проволочная пила, четырехэлементная

Состоит из двух ножовочных проволок со спиральной насечкой и двух тяговых колец. Для резания труб ABS, ПВХ и ХПВХ, расположенных в углах и труднодоступных местах. В зависимости от разрезаемого материала возможно многократное использование.

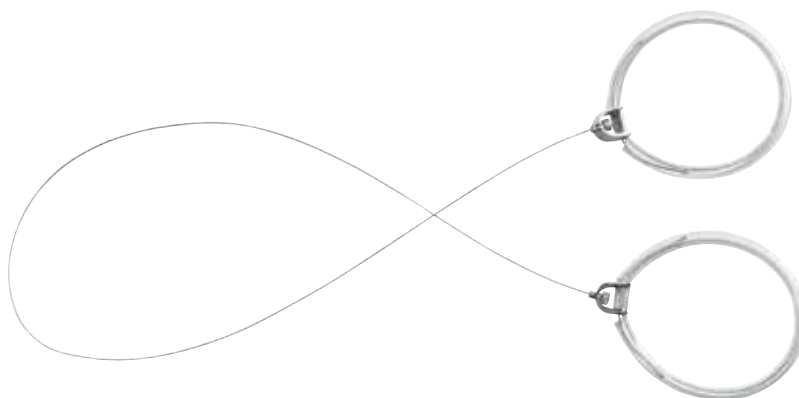

| Bestell-No./ № для заказа | № артикула | Ø mm | g | шт |
|------------------------------|------------|------|----|----|
| 50816480000 | 5081648 | 600 | 30 | 1 |
| *50816480200 | 5081648-2 | 600 | 20 | 1 |

* Запасная проволока, 2 шт. · Spare cutting wire, 2 pcs. · Fil de scie de rechange, 2 pcs. · Alambre de sierra de recambio, 2 pzs.



50958

Express-Schlüssel

Sanitary wrench

Cle express

Сантехнический ключ

Chrom-Vanadium, verchromt, Montageschlüssel für Express- und Stockschrauben, Mittelstück mit Innengewinde für Stockschrauben M 10, für Waschtisch-befestigungen und Eckventil-montagen

Chrome-Vanadium, chromium plated, for bathroom fittings attachment (metric screws)

Chrome-Vanadium, chromés, pour le montage et le demontage de vis d'arrêt de fixation de lavabo, pattea vis, montage d'equerre. Partie mediane avec filetage et bille integre pour vis M 10

Хромованадиевая сталь, хромированный, монтажный ключ для сантехнического крепежа, подвижный блок с внутренней резьбой для сантехнических шпилек M10, для установки раковин и монтажа угловых вентилей



| Bestell-No./ № для заказа | № артикула | mm | mm | g | |
|------------------------------|------------|---------|-----|-----|---|
| 50958171980 | 50958 | 17 x 19 | 223 | 265 | 5 |

50750-01-1

Durchstecknarre, ohne Verbindungsvierkant

Ratchet, without square coupler

Cliquet, sans carré conducteur

Трещотка со сквозным отверстием, без присоединительного квадрата

DIN 3122 C
Chrom-Vanadium, verchromt

DIN 3122 C
Chrome-Vanadium, chromium plated

DIN 3122 C
Chrome-Vanadium, chromées

DIN 3122 C
Хромованадиевая сталь, хромированная



| Bestell-No./ № для заказа | № артикула | mm | mm | g | |
|------------------------------|------------|----|-----|-----|---|
| 50750010180 | 50750-01-1 | | 260 | 430 | 5 |

90050-16

Verbindungsvierkant

Square coupler

Carre conducteur

Присоединительный квадрат

Chrom-Vanadium, verchromt, für 1/2" Verbindungen

Chrome-Vanadium, chromium plated, for 1/2" connections

Chrome-Vanadium, chromées, pour 1/2" connexions

Хромованадиевая сталь, хромированный, для соединений 1/2"



| Bestell-No./ № для заказа | № артикула | mm | mm | g | |
|------------------------------|------------|----|----|----|----|
| 90050160083 | 90050-16 | | 37 | 45 | 10 |

90050-4

Stufenschlüssel

Combination stepped key

Cle etagee

Ступенчатый ключ

Chrom-Vanadium, verchromt für Ein- und Ausbau von Heizkörperventilnippeln, Rücklaufverschraubungen und kurzen Hahnverlängerungen

Chrome-Vanadium, chromium plated for pin, hexagon and double hexagon drivers, for installing and removing radiation valves, run-back screws and short tap extensions

Chrome-Vanadium, chromés Pour le montage et le demontage de raccords de soupapes

Хромованадиевая сталь, хромированный, для монтажа и демонтажа ниппелей в вентилях батарей отопления, клапанов обратного потока, коротких удлинителей для сантехники



3/8" / 1/2" / 3/4" / 1"



| Bestell-No./ № для заказа | № артикула | mm | mm | g | |
|------------------------------|------------|----|----|-----|---|
| 90050400080 | 90050-4 | | 90 | 120 | 1 |

58103

Stufenschlüsselsatz

Set of stepped wrenches and ratches

Jeu cliquet et clé étagée

Ступенчатый ключ с трещоткой

In Kunststoffschraubverpackung

In screw cap plastic tube

En étui plastique cylindrique

В пластиковом футляре с закручивающейся крышкой



| | | | | |
|------------------------------|------------|-------|-----|---|
| Bestell-No./ № для заказа | № артикула | CL mm | g | 1 |
| 58103000100 | 58103 | 290 | 610 | 1 |

98263-06

Spezial-Kardangelenk

Universal Joint, special

Cardan universel spécial

Специальный карданный шарнир

Chrom-Vanadium, verchromt, beide Antriebsseiten mit Innenvierkant

Chrome-Vanadium, chromium plated, with two female squares

Chrome-Vanadium, chromés, les deux côtés d'entraînement avec carré intérieur

Хромованадиевая сталь, хромированный, оба привода с внутренним квадратом



| | | | | |
|------------------------------|------------|-------|-----|---|
| Bestell-No./ № для заказа | № артикула | CL mm | g | 1 |
| 98263060080 | 98263-06 | 65 | 180 | 1 |

50780

Sanitär-Garnitur 11-tlg.

Sanitary Tool Set 11 pcs.

Jeu d'outils « sanitaire » 11 pces.

Сантехнический набор 11 предметов

Chrom-Vanadium, verchromt, in Metallkasten

Chrome-Vanadium, chromium plated, in metal case

Chrome-Vanadium, chromées, en coffret métallique

Хромованадиевая сталь, хромированные, в металлическом футляре



enthaltend/containing/composition/содержание

| | |
|--|-------------------|
| | MM 10/13/17/19/21 |
| | 260 mm |
| | MM 17 x 19 |
| | 125 mm |
| | 90 mm |
| | MM 6 |
| | 34 mm |



| | | | | |
|------------------------------|------------|-------------------------------|------|---|
| Bestell-No./ № для заказа | № артикула | Размер · Dimensions · Medidas | g | 1 |
| 50780809580 | 50780 | 318 x 119 x 49 mm | 2480 | 1 |



90950

Standhahnmutternschlüssel

Chrom-Vanadium, lackiert, gesenkgeschmiedet, sehr robust, schwenkbarer Quergriff, mit schwenkbarer, gefederter Klaue für Rechts- und Linksgang. Für sämtliche Verschraubungen und Standhähne geeignet.

Basin wrench

Chrome-Vanadium, lacquered, with pivoted hook for right-hand or left-hand operation

Cle lavabo

Chrome-Vanadium, laqués, avec manche et machoire articulée pour un maniement aisé. Fonctionnement droite/gauche

Сантехнический ключ

Хромованадиевая сталь, лакированный, штампованный, очень прочный, поворотная поперечная ручка, поворотный подпружиненный захват для правой и левой резьбы, подходит для любых резьбовых соединений и арматуры смесителей

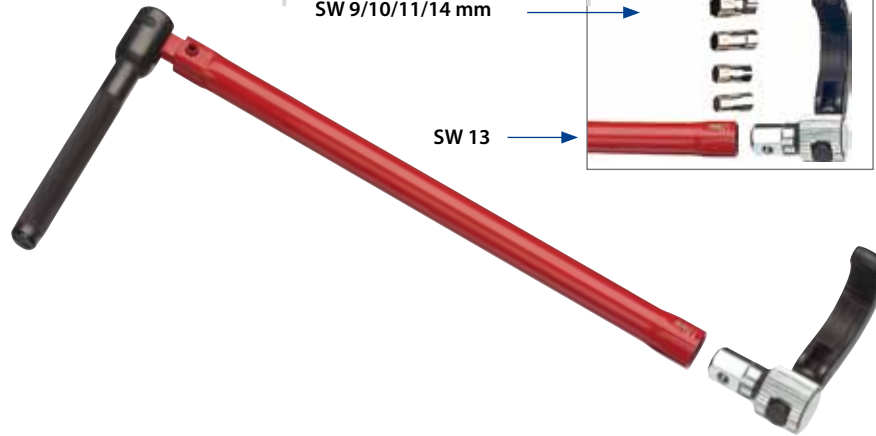

SW 9/10/11/14 mm

SW 13



| Bestell-No./ № для заказа | № артикула | mm | ∅ | AF | CLD mm | | |
|------------------------------|------------|---------|---|---------------|-----------|-----|---|
| 90950103220 | 90950 | 10 - 32 | | 3/8" - 1.1/4" | 240 | 520 | 2 |

90955

Sanitärkreuzschlüssel

Lackiert, Spezialschlüssel für die Sanitärtechnik, zum Ein- und Ausbau von Hahnverlängerungen, Heizkörperventile, sowie Rücklaufverschraubungen 3/8" / 1/2" / 3/4" / 1" und Express Schrauben M 8 / M 10 / M 12

Sanitary cross wrench

Lacquered, special wrench for sanitary installation, for valve extensions, for short tap extensions, installation and removal of heating valves and tank connectors 3/8" / 1/2" / 3/4" / 1" Boits: M 8 / M 10 / M 12

Cle sanitaire en croix

Laqués, pour le montage et le demontage: de robinets 3/8" / 1/2" / 3/4" / 1" de vis d'arrêt de fixation de lavabo M 8 / M 10 / M 12

Сантехнический крестовидный ключ

Специальный ключ, лакированный, для работы с сантехникой, монтажа и демонтажа фитингов, вентилей и клапанов обратного потока отопительных батарей, для деталей с резьбой 3/8", 1/2", 3/4", 1" и M8, M10, M12.



| Bestell-No./ № для заказа | № артикула | | CLD mm | | |
|------------------------------|------------|-------------------|-----------|-----|---|
| 90955020020 | 90955 | 10 / 12 / 17 / 22 | 200 x 200 | 520 | 5 |

HEYTEC

TOOLS

www.heytec-tools.de

Оптимальная защита
во время работы

Optimum protection
at working life





5081731

Schutzbrille

DIN EN 166 F

Protective gloves

DIN EN 166 F

Lunette de protection

DIN EN 166 F

Защитные очки

DIN EN 166 F



| | | | | |
|------------|------------------------------|------------|----|---|
| NEW | Bestell-No./ № для заказа | № артикула | | |
| | 50817310000 | 5081731 | 70 | 1 |

5081732

Kapsel-Gehörschutz

CE/EN 352-1

- Hoher Dämmwert SNR 30 dB
- Kunstleder Kopfband
- Kunstleder gepolsterte Ohrmuschel
- Einfaches Anpassen an jede Kopfform durch vielfältige Verstellmöglichkeiten
- Kompakt zusammenfaltbar für einfachen Transport
- CE-geprüft nach EN 352-1 2003

Foldable ear muff

CE/EN 352-1

- High attenuation SNR value 30 dB
- PVC headband
- Ear cups with soft PVC cushions
- Easy adaption to any head shape by versatile adjustability
- Compactly foldable for easy transport
- CE-tested according to EN 352-1 2003

Protecteur auditif

CE/EN 352-1

- Valeur d'isolation élevée SNR 30 dB
- Bandeau en plastique
- Similicuir oreille rembourrés
- Facile à adapter à n'importe quelle forme de tête grâce à un ajustement multiple
- Se plie de manière compacte pour un transport facile
- Testés CE selon la norme EN 352-1 2003

Защитные наушники, складные

CE/EN 352-1

- снижение уровня шума: SNR 30 dB
- оголовье из искусственной кожи
- чашки с обрамлением из искусственной кожи
- простая подгонка на любую форму головы за счет различных вариантов регулировки
- компактно складываются для перевозки
- проверены на соответствие нормам CE по стандарту EN 352-1 2003

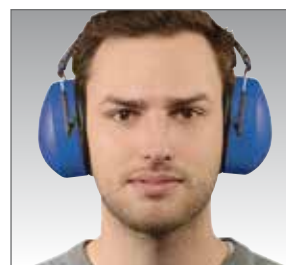

| | | | | |
|------------|------------------------------|------------|-----|---|
| NEW | Bestell-No./ № для заказа | № артикула | | |
| | 50817320000 | 5081732 | 240 | 1 |

5081733

Arbeitshandschuhe

CE/EN 388-4131

- Aus atmungsaktivem, strapazier-fähigem Nylonmaterial
- Handinnenflächen Nitril Schaum beschichtet
- Ausgezeichnete Passform
- Sehr gutes Tastempfinden
- Hohe Griffsicherheit bei Feuchtigkeit
- Hervorragende Beständigkeit gegen Öle und Fette

Protective gloves

CE/EN 388-4131

- Made of breathable, sturdy nylon material
- Palms coated with nitrile foam
- Excellent fit
- Very good sense of touch
- Providing good grip under humid working conditions
- Excellent resistance to oil and grease

Gants de travail

CE/EN 388-4131

- Fabriqué nylon durable et respirant
- Paume enduite de nitrile
- Ajustement excellent
- Très bon contact
- Prise exceptionnelle lorsqu'il est humide
- Excellente résistance contre des matières grasses

Рабочие перчатки

CE/EN 388-4131

- из пропускающего воздух и прочного нейлона
- внутренняя сторона с подкладкой из вспененного нитрила
- точно повторяют форму рук
- хорошо передают ощущение контакта
- обеспечивают надежный контакт во влажной среде
- высокая стойкость к воздействию масел и смазок

EN 388



4131



| | | | | | |
|--|------------------------------|-------------|----------------|----|---|
| NEW NEW NEW NEW | Bestell-No./ № для заказа | № артикула | Größe · Размер | | |
| | 50817330800 | 50817-33-08 | 8" | 30 | 1 |
| | 50817330900 | 50817-33-09 | 9" | 30 | 1 |
| | 50817331000 | 50817-33-10 | 10" | 40 | 1 |
| | 50817331100 | 50817-33-11 | 11" | 50 | 1 |

5081611

Sicherheits-Klappsäge

Blatt aus hochwertigem Carbon-Stahl, Klemmschutz, Daumen-druckplatte, 2-K Griff, 2-stufige Klappsperre, Schnittlänge bis 100 mm, 3-fach Zahnschliff

Safety pruning saw

High carbon steel blade, squeeze protection, thumb pressure plate, 2-components plastic handle, two-stage folding lock, cutting-length 100 mm, teeth with triple grinding

Scie de sécurité rabattable, repliable

Lame en aciercarbone de haute qualité, clapet de sécurité, plat pour pression du pouce, poignée à 2 composants, 2 crans d'arrêt, longueur de coupe jusqu'à 100 mm, denture à 3 faces

Безопасная складная ножовка

Полотно из высококачественной углеродистой стали, защита от защемления пальцев, упор под большой палец, двухкомпонентная ручка, фиксация полотна в двух положениях, длина реза до 100 мм, тройная заточка зубьев



Тройная заточка зубьев
teeth with triple grinding
denture à 3 faces
afilado dentado triple



| Bestell-No./ № для заказа | № артикула | Ø mm | g | 1 |
|------------------------------|------------|------|-----|---|
| 50816110000 | 5081611 | 400 | 200 | 1 |





5081610

Metallbügelsäge

Mit Schnellspannvorrichtung
300 mm/12" Blattlänge, Profi-
Qualität mit ergonomischem
2-K Griff, geprüfte Qualität

Sägeblatt in verschiedene Winkel
verstell- und arretierbar

Hacksaw frame

With click clamp device
300 mm/12" blade length,
profi-quality with 2-K-handle,
ergonomically hand mould,
certified quality

Saw blades adjustable and
lockable in different angles

Monture de scie à métaux

À serrage rapide, lame
de 300 mm/12",
qualité professionnelle avec
poignée à 2 composantes,
qualité certifiée

Lame réglable et verrouillable
dans différents angles

Ножовка по металлу

Система быстрой установки
полотна, длина полотна 300
мм/12", для профессионального
использования, эргономичная
двухкомпонентная ручка,
проверенное качество

Полотно можно поворачивать
и фиксировать под разными
углами



Комплект поставки

1 полотно по металлу (24Т/1")
1 полотно по дереву и пластику
(18Т/1")

Included in delivery

1 saw blade for steel (24T/1")
1 saw blade for plastics/wood (18T/1")

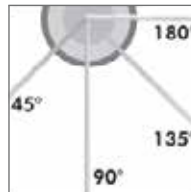

| Bestell-No./ № для заказа | № артикула | Ø L Ø mm | g | |
|------------------------------|------------|------------------------------------|-----|---|
| 50816100000 | 5081610 | 300 | 530 | 1 |
| 50816101000 | 5081610-1 | 300 для стали (24Т/1") * | 200 | 1 |
| 50816102000 | 5081610-2 | 300 для пластика/дерева (18Т/1") * | 200 | 1 |

* 300 мм для стали · Pour l'acier · Para el acero

300 мм для пластика/дерева · Pour en plastique et en bois · Para plástico y de madera

10 пильных полотен в комплекте · Saw blades 10 pcs. in the set · Jeu de 10 lames de scie · Cuchillas en set de 10 pzes.

5081612

Mini Metallbügelsäge

Mit Schnellspannvorrichtung
150 mm/6" Blattlänge, Profi-
Qualität mit ergonomischem
2-K Griff, geprüfte Qualität

Sägeblatt in verschiedene Winkel
verstell- und arretierbar

Sägeblätter 10 Stk. im Set

Mini hacksaw frame

With click clamp device
150 mm/6" blade length,
profi-quality with 2-K-handle,
ergonomically hand mould,
certified quality

Saw blades adjustable and
lockable in different angles

Saw blades 10 pcs. in the set

**Mini-monture de scie
à métaux**

À serrage rapide, lame de
150 mm/6", qualité
professionnelle avec poignée
à 2 composantes, poignée
ergonomique, qualité certifiée

Lame réglable et verrouillable
dans différents angles

Jeu de 10 lames de scie

**Мини-ножовка по
металлу**

Система быстрой установки
полотна, длина полотна 150
мм/6", для профессионального
использования, эргономичная
двухкомпонентная ручка,
проверенное качество

Полотно можно поворачивать и
фиксировать под разными
углами
10 пильных полотнов в
комплекте

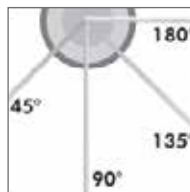

| Bestell-No./ № для заказа | № артикула | CLD mm | g | Icon |
|------------------------------|------------|------------------------------------|-----|------|
| 50816120000 | 5081612 | 150 | 180 | 1 |
| 50816121000 | 5081612-1 | 150 для стали (24T/1") * | 30 | 1 |
| 50816122000 | 5081612-2 | 150 для пластика/дерева (18T/1") * | 30 | 1 |

* 150 мм для стали · Pour l'acier · Para el acero

150 мм для пластика/дерева · Pour en plastique et en bois · Para plástico y de madera

**Нужная сумка
для любого применения**

**For each application,
the suitable belt pouch**

HEYTEC

TOOLS

www.heytec-tools.de



508807-1

Bohrmaschinen-Gürteltasche, leer

Aus hochwertigem Polyester, für Akkuschrauber, Bohrmaschinen oder Bohrschrauber, gepolstert mit Sicherungsschnalle

Power drill belt pouch, empty

Made of high quality polyester, for cordless screwdriver, power drill or boring machine, upholstered with safety clasp

Sac de ceinture pour perceuse, vides

En polyester de haute qualité, pour tournevis à batterie, perceuse, rembourré et équipé d'une boucle de sécurité

Поясная сумка для электродрели, без инструмента

Из качественного полиэстера, для аккумуляторных шуруповертов, электродрелей, с обивкой, на застежке



| Bestell-No./ № для заказа | № артикула | Размер · Dimensions · Medidas |  |  |
|------------------------------|------------|-------------------------------|---|---|
| 50880700100 | 508807-1 | 160 x 360 x 90 mm | 217 | 1 |

508807-2

Gürteltasche, leer

Aus hochwertigem Polyester, gepolstert mit Hammerring, viel Platz für Werkzeug und Kleinteile sowie Aufnahmepunkt für Maßbänder und Halter für Isolierbandrollen. Ideal für Elektriker, Zimmermänner und Sanitär.

Belt pouch, empty

Made of high quality polyester with hammerring, space for tools, small parts and position point for measuring tapes. Ideal for electricians, carpenters and plumbers.

Sac de ceinture, vides

En polyester de haute qualité, avec bague de suspension pour marteau, beaucoup de place pour les outils et les petites pièces et attache pour mètre-ruban. Idéal pour électriciens, charpentiers et plombiers.

Поясная сумка

Из качественного полиэстера, с обивкой, крепление для молотка, имеет достаточно места для инструментов и мелких принадлежностей, отделение для рулетки и держатель для мотков изоляенты. Идеальный вариант для электриков, плотников и сантехников



| Bestell-No./ № для заказа | № артикула | Размер · Dimensions · Medidas |  |  |
|------------------------------|------------|-------------------------------|---|---|
| 50880700200 | 508807-2 | 380 x 300 x 100 mm | 344 | 1 |



508807-3

Gürteltasche, leer

Aus hochwertigem Polyester, Facheinteilung für Zangen, Schraubendreher, Bandmaß und Halter mit Isolierbandrollen. Ideal für Elektriker, Zimmermänner und Sanitär.

Belt pouch, empty

Made of high quality polyester, space for pliers, screwdrivers, measuring tapes and holder for insulating tapes. Ideal for electricians, carpenters and plumbers.

Sac de ceinture, vides

En polyester de haute qualité, emplacements pour pinces, tournevis, mètre-ruban et support pour rouleaux de bandes isolantes. Idéal pour électriciens, charpentiers et plombiers.

Поясная сумка

Из качественного полиэстера, с карманами для клещей, отверток, рулетки, с держателем для мотков изолянт. Идеальный вариант для электриков, плотников и сантехников



| Bestell-No./ № для заказа | № артикула | Размер · Dimensions · Medidas | | |
|------------------------------|------------|-------------------------------|-----|---|
| 50880700300 | 508807-3 | 460 x 270 x 320 mm | 344 | 1 |

508807-4

Hammer-Gürteltasche, leer

Aus hochwertigem Polyester mit schwenkbarem Stahlbügel für alle Hammertypen inklusive Halterung für Gerüstbauvarren

Hammer belt pouch, empty

Made of high quality polyester with swivelling steel clevis for all type of hammers, including holder for construction tool

Sac de ceinture pour marteau, vides

En polyester de haute qualité avec étrier en acier orientable pour tous types de marteaux et supports pour cliquets de monteurs

Поясной держатель для молотка, без инструментов

Из качественного полиэстера, с поворачиваемой стальной площадкой для крепления всех типов молотков, а также строительной трещотки

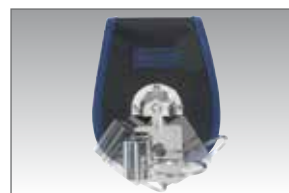

| Bestell-No./ № для заказа | № артикула | Размер · Dimensions · Medidas | | |
|------------------------------|------------|-------------------------------|-----|---|
| 50880700400 | 508807-4 | 280 x 170 x 90 mm | 500 | 1 |

5 элементов успешной презентации товара:

- ☐ самый модный дизайн оборудования
- ☐ наглядность назначения инструментов
- ☐ акцентирование особенностей изделий
- ☐ комплектование с учетом запросов
- ☐ единство оформления стендов

5 elements for successful presentation:

- ☐ Advanced design
- ☐ Examples for applications
- ☐ Exposed features
- ☐ Assortment as per market demand
- ☐ Consistent appearance





www.heytec-tools.de

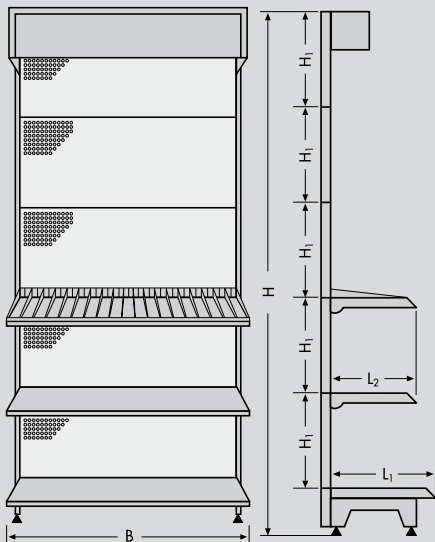

B = 665 · 1000 · 1250 · 1333 mm
 H = 1410 · 1610 · 2010 · 2210 · 2410 mm
 H₁ = 400 mm
 L₁ = 570 mm
 L₂ = 250 · 300 · 370 · 470 mm



Ausstellungs- und Verkaufslochwände

Verkaufsfördernde Maßnahmen. Mit unseren Verkaufswänden erfüllen wir den gehobenen Anspruch von Händler und Anwender. Auf Anfrage stellen wir Ihnen gerne eine auf Ihre Bedürfnisse zugeschnittene Präsentation zur Verfügung.

Exhibition and sales displays

Measures for sales promotion. Our displays fulfil highest demands of traders and users. A suitable presentation meeting your particular requirements can be provided on demand.

Présentoirs perforés pour exposition et vente

Mesures d'aide à la vente. Nos présentoirs de vente correspondent aux plus hautes exigences des revendeurs et utilisateurs. Sur demande, nous vous préparerons volontiers un modèle de présentation en fonction de vos souhaits.

Перфорированные стенды для выставок и магазинов

Для поддержки продаж. Наши стенды отвечают строгим требованиям продавцов и покупателей. По запросу мы предложим варианты, которые будут точно соответствовать Вашим представлениям.

| Nummernliste | | Numerical list | | Liste des references | | Указатель номеров | | |
|--------------|-------------|----------------|-------------|----------------------|-------------|-------------------|--------------|-------|
| HEYTEC-No. | | HEYTEC-No. | | HEYTEC-No. | | HEYTEC-No. | | |
| | 50253 | 78 | 5081424 | 95 | 50825-3015 | 40 | 50850-12 | 10 |
| | 50720 | 9 | 5081426 | 94 | 50825-5015 | 53 | 50850-14-1 | 24/27 |
| K | 50720 | 9 | 5081440 | 100 | 50828-3015 | 40 | 50850-19 | 31 |
| M | 50720 | 9 | 5081490 | 102 | M 50829-2 | 62 | 50850-19-1 | 25/30 |
| R | 50720 | 9 | 5081491 | 102 | M 50829-3 | 59 | 50850-19-3 | 25/30 |
| | 50725 | 10 | 5081492 | 102 | M 50829-4 | 59 | 50850-20 | 31 |
| K | 50725 | 11 | 5081494 | 84 | M 50829-5 | 62 | 50850-31 | 32 |
| M | 50725 | 11 | 5081500 | 112 | M 50829-8 | 61 | 50850-33 | 32 |
| R | 50725 | 11 | 5081501 | 112 | M 50829-9 | 62 | 50850-34 | 33 |
| | 50730 | 11 | 5081516 | 109 | M 50829-10 | 61 | 50850-36 | 33 |
| R | 50730-3 | 12 | 5081516-1 | 110 | M 50829-11 | 62 | 50850-37 | 33 |
| | 50731 | 12 | 5081518 | 110 | M 50829-12 | 60 | 50850-52 | 44 |
| | 50740 | 12 | 5081523 | 109 | M 50829-13 | 60 | 50850-53 | 44 |
| | 50750-01-1 | 121 | 5081525 | 109 | M 50829-14 | 60 | 50850-54 | 45 |
| | 50780 | 122 | 5081528 | 109 | M 50829-15 | 63 | 50850-55 | 45 |
| | 50800 | 2 | 5081530 | 110 | M 50829-16 | 64 | 50850-56 | 46 |
| B | 50800 | 3 | 5081531 | 111 | M 50829-17 | 64 | 50850-59 | 46 |
| K | 50800 | 3 | 5081532 | 111 | M 50829-18 | 61/85 | 50851-3015 | 48 |
| R | 50800 | 3 | 5081610 | 127 | 50829-19 | 64 | 50852-2016 | 49 |
| HP | 50800 | 3 | 5081611 | 126 | M 50829-30 | 69 | 50853-3015 | 50 |
| | 50800-3306 | 17 | 5081612 | 128 | 50829-3016 | 41 | 50854-3016 | 51 |
| | 50801329 | 112 | 5081621-1 | 84 | 50829-3017 | 42 | 50855-00-15 | 28 |
| | 50805 | 8 | 5081640-25 | 118 | 50829-3018 | 42 | 50855-04-1 | 28 |
| K | 50805 | 8 | 5081640-32 | 118 | M 50829-31 | 69 | 50855-6 | 28 |
| R | 50805 | 8 | 5081640-42 | 119 | M 50829-32 | 69 | 50855-16 | 28 |
| HP | 50805 | 8 | 5081643-15 | 119 | M 50829-33 | 70 | 50855-3015 | 48 |
| | 5080542 | 104 | 5081643-22 | 119 | M 50829-34 | 70 | 50860-3015 | 53 |
| R | 5080542-9 | 104 | 5081643-67 | 109 | M 50829-35 | 70 | 5086300 | 77 |
| | 50807-92 | 71 | 5081646-42 | 110 | 50830 | 101 | 5086300-3 | 78 |
| | 508076-945 | 68 | 5081647-35 | 85 | 50833-2 | 17 | 5086300-4 | 77 |
| | 508077-646 | 114 | 5081648 | 120 | 50833-3 | 18 | 5086300-B | 76 |
| | 50810 | 6 | 5081668 | 96 | 50833-4 | 18 | 5086300-19 | 77 |
| B | 50810 | 7 | 5081669 | 99 | 50833-3-1 | 15 | 5086300-19-3 | 78 |
| K | 50810 | 7 | 5081670 | 81 | 5083301-1 | 104 | 5086300-19-B | 76 |
| R | 50810 | 7 | 5081675 | 99 | 508339 | 109 | 50868 | 65 |
| HP | 50810 | 7 | 5081676 | 99 | 50834 | 39 | 50868-1 | 66 |
| | 508100-00-6 | 34 | 5081677 | 99 | 50838 | 4 | 50868-2 | 66 |
| | 508100-03 | 34 | 5081678 | 99 | 50839 | 4 | 50868-3 | 67 |
| | 508100-04 | 34 | 5081679 | 99 | 50839-VDE | 95 | 50870-3015 | 54 |
| | 508100-04-1 | 34 | 5081680 | 100 | K 50839-3 | 5 | 50870-3115 | 54 |
| | 508100-05 | 34 | 5081720 | 85 | 50840-00-15 | 23 | 50872-3015 | 54 |
| | 508100-6 | 35 | 5081730 | 85 | 50840-03 | 23 | 50873-3015 | 54 |
| | 508101-310 | 55 | 5081731 | 125 | 50840-04 | 23 | 50878 | 72 |
| | 5081129 | 56 | 5081732 | 125 | 50840-04-1 | 23 | 50878-2550 | 72 |
| | 5081129-15 | 57 | 5081733 | 125 | 50840-06 | 23 | 50879 | 73 |
| | 5081129-25 | 57 | 5081756-1 | 120 | 50840-6 | 22 | 50880 | 73 |
| | 5081129-28 | 58 | 5081791-0 | 116 | 50840-12 | 10 | 508807-1 | 130 |
| | 5081200 | 79 | 5081791-1 | 116 | 50840-14 | 23 | 508807-2 | 130 |
| | 5081200-VDE | 92 | 5081791-2 | 117 | 50840-15 | 23/27 | 508807-3 | 131 |
| | 5081208 | 79 | 5081791-90 | 117 | 50840-19-1 | 22 | 508807-4 | 131 |
| | 5081208-VDE | 92 | 5081834 | 97 | 50840-19-3 | 22 | 50882 | 73 |
| | 5081209 | 80 | 5081835 | 97 | 50840-3015 | 43 | 50883-3016 | 52 |
| | 5081209-VDE | 92 | 5081839-3 | 98 | 50843-3015 | 43 | 50884-3015 | 47 |
| | 5081212 | 80 | 5082250 | 101 | 5084511 | 103 | 50885 | 73 |
| | 5081212-VDE | 93 | 50825-00-15 | 14 | 5084512-VDE | 94 | 50886 | 73 |
| | 5081213 | 80 | 50825-00-17 | 14 | 5084530 | 103 | 50890-30 | 76 |
| | 5081213-VDE | 93 | 50825-00-18 | 14 | 5084536-VDE | 94 | 50895 | 75 |
| | 5081220-VDE | 93 | 50825-03 | 16 | 5084550 | 95 | 50895-1 | 75 |
| | 5081221 | 96 | 50825-04 | 16 | 5084564 | 103 | 50895-11 | 74 |
| | 5081241 | 81 | 50825-05 | 16 | 50846-33 | 90 | 50895-31 | 75 |
| | 5081242 | 81 | 50825-05-5 | 16 | 50847-33 | 90 | 50898 | 111 |
| | 5081258 | 82 | 50825-05-6 | 16 | 50848-1 | 87 | 50958 | 121 |
| | 5081258-1 | 82 | 50825-05-7 | 16 | 50848-26 | 89 | 58103 | 122 |
| | 5081259 | 83 | 50825-06 | 17 | 50848-27 | 88 | 90050-4 | 121 |
| | 5081259-1 | 83 | 50825-08 | 16 | 50849-11 | 89 | 90050-16 | 121 |
| | 5081280 | 84 | 50825-6 | 20 | 50849-14 | 91 | 9083312-3 | 19 |
| | 5081330 | 79 | 50825-10-15 | 5 | 50850-00-15 | 25 | 9083313 | 19 |
| | 5081331 | 79 | 50825-11-15 | 15 | 50850-03 | 26 | 9083314 | 19 |
| | 5081338 | 105 | 50825-10-16 | 15 | 50850-04 | 26 | 9088070 | 111 |
| H | 5081338-8 | 105 | 50825-12 | 10 | 50850-04-5 | 26 | 90950 | 123 |
| H | 5081340-7 | 106 | 50825-19 | 21 | 50850-04-6 | 26 | 90955 | 123 |
| HP | 5081343-9 | 106 | 50825-20 | 21 | 50850-05 | 26 | 98076-08 | 68 |
| | 5081344-9 | 106 | 50825-30 | 22 | 50850-05-5 | 26 | 98263-06 | 122 |
| | 5081347 | 107 | 50825-31 | 22 | 50850-05-6 | 26 | 98718-25 | 20 |
| H | 5081347-9 | 107 | 50825-32 | 22 | 50850-06 | 27 | 98718-50 | 29 |
| H | 5081348-7 | 108 | 50825-33 | 22 | 50850-6 | 29/30 | | |
| HP | 5081348-9 | 108 | 50825-35 | 22 | 50850-10-15 | 25 | | |
| | 5081349-9 | 108 | 50825-37 | 22 | 50850-10-16 | 25 | | |



| Nummernliste | | Numerical list | | Liste des references | | Указатель номеров | |
|--------------|---------------|----------------|---------------|----------------------|---------------|-------------------|---------------|
| Code | EAN 4024089 + | Code | EAN 4024089 + | Code | EAN 4024089 + | Code | EAN 4024089 + |
| 50253320834 | 058260 | 50800141580 | 170634 | 50810012080 | 170856 | 50812211900 | 370775 |
| 50720008080 | 123869 | 50800161780 | 170641 | 50810013080 | 170849 | 50812412213 | 332179 |
| 50720009080 | 123852 | 50800161880 | 325843 | 50810014080 | 170832 | 50812422013 | 385960 |
| 50720010080 | 123845 | 50800171980 | 173680 | 50810015080 | 170825 | 50812580000 | 376463 |
| 50720011080 | 123838 | 50800181980 | 170658 | 50810016080 | 170818 | 50812580100 | 380330 |
| 50720012080 | 123821 | 50800192280 | 325850 | 50810017080 | 170801 | 50812590000 | 376470 |
| 50720013080 | 123814 | 50800202280 | 170665 | 50810018080 | 170795 | 50812590100 | 380347 |
| 50720014080 | 123807 | 50800212380 | 170672 | 50810019080 | 170788 | 50812802550 | 356144 |
| 50720015080 | 123791 | 50800242780 | 170689 | 50810020080 | 170771 | 50813301020 | 358995 |
| 50720016080 | 123784 | 50800252880 | 170696 | 50810021080 | 170764 | 50813301520 | 359008 |
| 50720017080 | 123777 | 50800273080 | 173673 | 50810022080 | 170757 | 50813311020 | 386127 |
| 50720018080 | 123760 | 50800303280 | 170702 | 50810024080 | 170740 | 50813311520 | 386011 |
| 50720019080 | 123753 | 50800323680 | 370652 | 50810027080 | 170733 | 50813380080 | 347586 |
| 50720022080 | 364866 | 50800364180 | 370669 | 50810030080 | 170726 | 50813380280 | 347319 |
| 50720024080 | 364873 | 50800330683 | 332353 | 50810032080 | 170719 | 50813380380 | 347333 |
| 50720027080 | 364897 | 50800644080 | 345902 | 50810036080 | 370676 | 50813380480 | 347340 |
| 50720600080 | 125818 | 50800747080 | 334012 | 50810041080 | 371291 | 50813380580 | 347357 |
| 50720600180 | 128895 | 50800844080 | 174168 | 50810061980 | 331578 | 50813380680 | 347364 |
| 50720600280 | 133394 | 50800944080 | 171198 | 50810062180 | 331585 | 50813380880 | 347371 |
| 50720600380 | 325560 | 50800947080 | 171181 | 50810062280 | 331592 | 50813381080 | 347388 |
| 50725008080 | 169911 | 50801329080 | 364859 | 50810062380 | 331608 | 50813382580 | 347326 |
| 50725009080 | 169928 | 50805060780 | 324204 | 50810062480 | 331615 | 50813406280 | 347067 |
| 50725010080 | 169935 | 50805080980 | 324228 | 50810062680 | 331622 | 50813438280 | 347074 |
| 50725011080 | 169942 | 50805101180 | 324235 | 50810062780 | 331639 | 50813448280 | 386936 |
| 50725012080 | 169959 | 50805121380 | 324242 | 50810062980 | 331646 | 50813470080 | 347593 |
| 50725013080 | 169966 | 50805141580 | 324259 | 50810063080 | 331653 | 50813471080 | 347395 |
| 50725014080 | 169973 | 50805161780 | 324266 | 50810063280 | 331660 | 50813471580 | 347401 |
| 50725015080 | 169980 | 50805181980 | 324273 | 50810063580 | 331677 | 50813472080 | 347418 |
| 50725016080 | 169997 | 50805202280 | 324280 | 50810063680 | 331684 | 50813472580 | 347425 |
| 50725017080 | 170009 | 50805212380 | 324297 | 50810063880 | 331691 | 50813472780 | 347432 |
| 50725018080 | 170016 | 50805242780 | 324303 | 50810064180 | 331707 | 50813473080 | 347449 |
| 50725019080 | 170023 | 50805252880 | 324310 | 50810064680 | 331714 | 50813474080 | 347456 |
| 50725022080 | 170030 | 50805303280 | 324327 | 50810065080 | 331721 | 50813474580 | 347463 |
| 50725024080 | 170047 | 50805420680 | 347494 | 50810131080 | 329254 | 50813475080 | 347470 |
| 50725027080 | 364903 | 50805420780 | 347500 | 50810627380 | 345896 | 50813486280 | 347050 |
| 50725030080 | 364910 | 50805420880 | 347517 | 50810724280 | 325188 | 50813488280 | 347043 |
| 50725032080 | 364927 | 50805420980 | 347524 | 50810727180 | 307986 | 50813498280 | 386943 |
| 50725600080 | 174571 | 50805421080 | 347531 | 50810727280 | 307962 | 50814240050 | 306682 |
| 50725600180 | 174588 | 50805421180 | 347548 | 50810729480 | 339574 | 50814260000 | 368833 |
| 50725600280 | 174953 | 50805421280 | 347555 | 50810824280 | 174175 | 50814400000 | 356762 |
| 50725600380 | 304428 | 50805421380 | 347562 | 50810827180 | 174151 | 50814900000 | 369076 |
| 50730081383 | 348224 | 50805425580 | 347487 | 50810924280 | 171143 | 50814910400 | 368840 |
| 50730091583 | 348231 | 50805429080 | 356267 | 50810927180 | 171150 | 50814910500 | 368857 |
| 50730101983 | 363166 | 50805644080 | 347654 | 50810927280 | 311105 | 50814910600 | 368864 |
| 50730161983 | 348248 | 50805747080 | 331844 | 50810929080 | 171167 | 50814910800 | 368871 |
| 50730202483 | 348255 | 50805944080 | 324334 | 50810929480 | 171174 | 50814911000 | 368888 |
| 50730600183 | 348262 | 50805947080 | 324341 | 50811290120 | 326604 | 50814912000 | 368949 |
| 50731101983 | 365023 | 50807694500 | 346633 | 50811291500 | 341997 | 50814913000 | 368956 |
| 50740192236 | 166941 | 50807764600 | 363357 | 50811292500 | 342079 | 50814920400 | 368895 |
| 50750010180 | 061963 | 50810000680 | 331776 | 50812001842 | 345261 | 50814920500 | 368901 |
| 50780809580 | 339086 | 50810003080 | 331769 | 50812001888 | 370539 | 50814920600 | 368918 |
| 50800060780 | 170597 | 50810004080 | 331745 | 50812082042 | 345223 | 50814920800 | 368925 |
| 50800080980 | 170603 | 50810004180 | 331738 | 50812082088 | 370522 | 50814921000 | 368932 |
| 50800081080 | 325805 | 50810005080 | 331752 | 50812092042 | 345230 | 50814922000 | 368963 |
| 50800101180 | 170610 | 50810006080 | 170917 | 50812092088 | 370492 | 50814941500 | 327106 |
| 50800101380 | 173697 | 50810007080 | 170900 | 50812121842 | 345254 | 50815003880 | 334357 |
| 50800111380 | 314014 | 50810008080 | 170894 | 50812121888 | 370508 | 50815005080 | 364972 |
| 50800121380 | 170627 | 50810009080 | 170887 | 50812131642 | 345247 | 50815013800 | 334364 |
| 50800131580 | 325829 | 50810010080 | 170870 | 50812131688 | 370485 | 50815015000 | 364989 |
| 50800131780 | 325836 | 50810011080 | 170863 | 50812201688 | 370515 | 50815160021 | 353747 |

| Nummernliste | | Numerical list | | Liste des references | | Указатель номеров | |
|--------------|---------------|----------------|---------------|----------------------|---------------|-------------------|---------------|
| Code | EAN 4024089 + | Code | EAN 4024089 + | Code | EAN 4024089 + | Code | EAN 4024089 + |
| 50815160120 | 365139 | 50818393000 | 386356 | 50825501583 | 328639 | 50840015083 | 330267 |
| 50815181021 | 331547 | 50818393200 | 386417 | 50825600483 | 330137 | 50840030083 | 332360 |
| 50815230021 | 326208 | 50822500780 | 356786 | 50825600583 | 330144 | 50840040083 | 330274 |
| 50815250021 | 326215 | 50825015083 | 329872 | 50825600683 | 330151 | 50840041083 | 331189 |
| 50815280021 | 326222 | 50825017083 | 364088 | 50825600783 | 330168 | 50840060083 | 330281 |
| 50815302700 | 371239 | 50825018083 | 369045 | 50825600883 | 330175 | 50840121383 | 323955 |
| 50815303500 | 371208 | 50825030083 | 331011 | 50825600983 | 330182 | 50840140083 | 330298 |
| 50815312700 | 371277 | 50825040083 | 329889 | 50825601083 | 330199 | 50840150083 | 330328 |
| 50815313500 | 371284 | 50825050083 | 329896 | 50825601183 | 330205 | 50840190183 | 330335 |
| 50815322700 | 371253 | 50825055083 | 350104 | 50825601283 | 330212 | 50840190383 | 330953 |
| 50815323500 | 371260 | 50825056083 | 369052 | 50825601383 | 330229 | 50840301583 | 328653 |
| 50816100000 | 361933 | 50825057083 | 369069 | 50825601483 | 330236 | 50840600883 | 330359 |
| 50816101000 | 361919 | 50825060083 | 329902 | 50825601583 | 331165 | 50840600983 | 330366 |
| 50816102000 | 361926 | 50825080083 | 329919 | 50825604583 | 330243 | 50840601083 | 330373 |
| 50816110000 | 353334 | 50825101500 | 313451 | 50825605583 | 330250 | 50840601183 | 330380 |
| 50816120000 | 361940 | 50825101680 | 382303 | 50828301583 | 369649 | 50840601283 | 330397 |
| 50816121000 | 361896 | 50825111583 | 365887 | 50829000280 | 332131 | 50840601383 | 330403 |
| 50816122000 | 361902 | 50825121083 | 323948 | 50829000380 | 332117 | 50840601483 | 330410 |
| 50816210132 | 356410 | 50825190683 | 329926 | 50829000480 | 332100 | 50840601583 | 330427 |
| 50816402500 | 359664 | 50825190783 | 329933 | 50829000500 | 332124 | 50840601683 | 330434 |
| 50816402820 | 332148 | 50825190883 | 329940 | 50829000880 | 332162 | 50840601783 | 330458 |
| 50816403200 | 359626 | 50825190983 | 329957 | 50829000980 | 332155 | 50840601883 | 330472 |
| 50816404200 | 359640 | 50825191083 | 329964 | 50829001033 | 332292 | 50840601983 | 330489 |
| 50816430100 | 353419 | 50825191183 | 329971 | 50829001100 | 332094 | 50840602083 | 331196 |
| 50816430200 | 359848 | 50825191283 | 329988 | 50829001283 | 332193 | 50840602183 | 330496 |
| 50816430300 | 361872 | 50825191383 | 329995 | 50829001383 | 332209 | 50840602283 | 330502 |
| 50816431500 | 361643 | 50825191483 | 331028 | 50829001483 | 332285 | 50840602483 | 331202 |
| 50816432200 | 359633 | 50825200483 | 345933 | 50829001542 | 348163 | 50843301583 | 351088 |
| 50816436700 | 353105 | 50825200583 | 345940 | 50829001680 | 350241 | 50845110280 | 326475 |
| 50816464200 | 380071 | 50825200683 | 345957 | 50829001783 | 350654 | 50845120133 | 332261 |
| 50816470000 | 380064 | 50825200783 | 345964 | 50829001800 | 381283 | 50845120233 | 332278 |
| 50816473500 | 380057 | 50825200883 | 345971 | 50829001986 | 386431 | 50845300480 | 326437 |
| 50816480000 | 380422 | 50825201083 | 345988 | 50829003083 | 346602 | 50845305580 | 326444 |
| 50816480200 | 380439 | 50825201183 | 345995 | 50829003100 | 346572 | 50845306580 | 326451 |
| 50816680000 | 370553 | 50825201583 | 350111 | 50829003200 | 346589 | 50845361033 | 332230 |
| 50816690000 | 362633 | 50825300383 | 330007 | 50829003380 | 346619 | 50845361233 | 332247 |
| 50816691200 | 362640 | 50825300483 | 330014 | 50829003480 | 346596 | 50845367533 | 332223 |
| 50816700800 | 386929 | 50825300583 | 331035 | 50829003580 | 346626 | 50845500033 | 387995 |
| 50816752000 | 359961 | 50825301583 | 328646 | 50829301683 | 381009 | 50845640080 | 387988 |
| 50816762000 | 359978 | 50825310183 | 330021 | 50829301783 | 353099 | 50846000033 | 369113 |
| 50816772000 | 359985 | 50825310283 | 330038 | 50829301883 | 365658 | 50847000033 | 373677 |
| 50816782000 | 359992 | 50825310383 | 330045 | 50830000000 | 356854 | 50848002600 | 381252 |
| 50816792000 | 360004 | 50825310483 | 330052 | 50833200000 | 327465 | 50848002700 | 381238 |
| 50816800500 | 360011 | 50825320183 | 331042 | 50833300000 | 381528 | 50848010000 | 380088 |
| 50817200000 | 356847 | 50825320283 | 331059 | 50833300100 | 381535 | 50849001400 | 377842 |
| 50817300000 | 356830 | 50825320383 | 331066 | 50833010080 | 379235 | 50850015083 | 330519 |
| 50817310000 | 380248 | 50825330183 | 331103 | 50833900000 | 371437 | 50850030083 | 332377 |
| 50817320000 | 385847 | 50825330283 | 331097 | 50834000000 | 368970 | 50850040083 | 330526 |
| 50817330800 | 386875 | 50825330383 | 331110 | 50834000100 | 368987 | 50850045083 | 350081 |
| 50817330900 | 386882 | 50825350183 | 330069 | 50834300700 | 369014 | 50850046083 | 375237 |
| 50817331000 | 386899 | 50825350283 | 330076 | 50834310800 | 369021 | 50850050083 | 330540 |
| 50817331100 | 386905 | 50825350383 | 331127 | 50834320400 | 369007 | 50850055083 | 350098 |
| 50817560100 | 380231 | 50825370883 | 331141 | 50834370900 | 368994 | 50850056083 | 375244 |
| 50817910100 | 373394 | 50825371083 | 331134 | 50838000880 | 364996 | 50850060083 | 330557 |
| 50817910000 | 373387 | 50825371583 | 330083 | 50839000100 | 202571 | 50850101500 | 313475 |
| 50817919000 | 374674 | 50825372083 | 330090 | 50839000680 | 176940 | 50850101680 | 382310 |
| 50817910200 | 386912 | 50825372583 | 330106 | 50839000880 | 176933 | 50850121983 | 323962 |
| 50817912200 | 387292 | 50825372783 | 330113 | 50839001080 | 177206 | 50850141083 | 331219 |
| 50818340000 | 360608 | 50825373083 | 330120 | 50839001088 | 371680 | 50850190183 | 330564 |
| 50818350000 | 360592 | 50825374083 | 331158 | 50839001280 | 313512 | 50850190383 | 330571 |



| Nummernliste | | Numerical list | | Liste des references | | Указатель номеров | |
|--------------|---------------|----------------|---------------|----------------------|---------------|-------------------|---------------|
| Code | EAN 4024089 + | Code | EAN 4024089 + | Code | EAN 4024089 + | Code | EAN 4024089 + |
| 50850191083 | 330588 | 50850340183 | 349528 | 50850601583 | 330700 | 50863191930 | 356809 |
| 50850191383 | 330595 | 50850340283 | 349535 | 50850601683 | 330823 | 50863191960 | 332049 |
| 50850191483 | 330601 | 50850340383 | 349542 | 50850601783 | 330717 | 50863192160 | 332056 |
| 50850191583 | 330618 | 50850340483 | 349559 | 50850601883 | 330724 | 50868000000 | 355086 |
| 50850191783 | 330625 | 50850340583 | 349566 | 50850601983 | 330731 | 50870301583 | 341935 |
| 50850191983 | 330632 | 50850340683 | 349573 | 50850602083 | 330748 | 50870311583 | 341942 |
| 50850192283 | 331226 | 50850340783 | 349580 | 50850602183 | 330755 | 50872301583 | 348590 |
| 50850192483 | 331233 | 50850342183 | 349597 | 50850602283 | 330762 | 50873301583 | 348583 |
| 50850201083 | 346008 | 50850342283 | 349603 | 50850602383 | 331301 | 50878000080 | 364828 |
| 50850201183 | 346015 | 50850342383 | 349610 | 50850602483 | 330779 | 50878255000 | 366013 |
| 50850201283 | 346022 | 50850342483 | 349627 | 50850602783 | 330786 | 50879000080 | 364811 |
| 50850201483 | 346039 | 50850342583 | 349634 | 50850603083 | 330793 | 50880000080 | 348156 |
| 50850201683 | 346046 | 50850342683 | 349641 | 50850603283 | 330816 | 50880700100 | 364774 |
| 50850201883 | 346053 | 50850342783 | 349658 | 50850631983 | 382143 | 50880700200 | 364781 |
| 50850202083 | 346060 | 50850360383 | 349825 | 50850632183 | 382150 | 50880700300 | 364798 |
| 50850202283 | 346077 | 50850360483 | 349832 | 50850632383 | 382167 | 50880700400 | 364804 |
| 50850202483 | 346084 | 50850360683 | 349849 | 50850632583 | 382174 | 50882000080 | 307337 |
| 50850310083 | 349276 | 50850360883 | 349856 | 50850632783 | 382181 | 50883301683 | 381030 |
| 50850310183 | 349283 | 50850361083 | 349429 | 50850632983 | 382198 | 50884301583 | 346176 |
| 50850310283 | 339819 | 50850361183 | 349436 | 50850633183 | 382204 | 50885000080 | 176957 |
| 50850310383 | 339826 | 50850361283 | 349443 | 50850633383 | 382211 | 50886000080 | 371307 |
| 50850310483 | 339833 | 50850361383 | 349450 | 50850633483 | 382228 | 50890300300 | 381269 |
| 50850310583 | 339840 | 50850361483 | 349467 | 50850633583 | 382235 | 50890300200 | 339567 |
| 50850310683 | 339857 | 50850361583 | 349474 | 50850633783 | 382242 | 50895000080 | 371314 |
| 50850310783 | 349290 | 50850361683 | 349481 | 50850633883 | 382259 | 50895100080 | 371413 |
| 50850310883 | 349306 | 50850361783 | 349498 | 50850633983 | 382266 | 50895110080 | 371420 |
| 50850310983 | 349313 | 50850361883 | 349504 | 50850634083 | 382273 | 50895311380 | 371321 |
| 50850311083 | 350159 | 50850361983 | 349511 | 50850634183 | 382280 | 50895311480 | 371338 |
| 50850311183 | 339987 | 50850362083 | 349320 | 50851301583 | 328677 | 50895311780 | 371345 |
| 50850311283 | 339970 | 50850362583 | 349337 | 50852201683 | 381016 | 50895311880 | 371352 |
| 50850311383 | 350128 | 50850362783 | 349344 | 50853301583 | 328660 | 50895311980 | 371369 |
| 50850311483 | 339956 | 50850363083 | 349351 | 50854301683 | 381023 | 50895312280 | 371376 |
| 50850311583 | 339963 | 50850364083 | 349368 | 50855015083 | 350074 | 50895312480 | 371383 |
| 50850311683 | 350135 | 50850364583 | 349375 | 50855041083 | 350067 | 50895312780 | 371390 |
| 50850311783 | 350142 | 50850365083 | 349382 | 50855160083 | 350050 | 50895313080 | 371406 |
| 50850311883 | 339994 | 50850365583 | 349399 | 50855301583 | 346183 | 50898101260 | 339550 |
| 50850311983 | 350166 | 50850366083 | 349405 | 50855601083 | 349931 | 50958171980 | 144185 |
| 50850312283 | 350173 | 50850367083 | 349412 | 50855601183 | 349948 | 58103000100 | 164336 |
| 50850312483 | 350180 | 50850372083 | 340020 | 50855601283 | 349955 | 90050160083 | 074857 |
| 50850312583 | 350197 | 50850372583 | 340037 | 50855601383 | 349962 | 90050400080 | 142389 |
| 50850312683 | 350203 | 50850372783 | 340044 | 50855601483 | 349979 | 90833120305 | 331530 |
| 50850312783 | 350210 | 50850373083 | 331240 | 50855601583 | 349986 | 90833130080 | 363951 |
| 50850330183 | 349665 | 50850374083 | 331257 | 50855601783 | 349993 | 90833140005 | 387858 |
| 50850330283 | 349672 | 50850374583 | 331264 | 50855601983 | 350005 | 90880701500 | 331486 |
| 50850330383 | 349689 | 50850375083 | 331271 | 50855602183 | 350012 | 90950103220 | 144192 |
| 50850330483 | 349696 | 50850375583 | 349801 | 50855602283 | 350029 | 90955020020 | 144215 |
| 50850330583 | 349702 | 50850376083 | 349818 | 50855602483 | 350036 | 98076080020 | 089257 |
| 50850330683 | 349719 | 50850520083 | 346350 | 50860301580 | 318913 | 98263060080 | 090949 |
| 50850330783 | 349726 | 50850530083 | 346367 | 50863000300 | 331790 | 98718500000 | 387841 |
| 50850331283 | 349894 | 50850540083 | 346374 | 50863000430 | 358704 | | |
| 50850331483 | 349900 | 50850551283 | 346398 | 50863001730 | 356816 | | |
| 50850331583 | 349917 | 50850560283 | 346428 | 50863001760 | 332001 | | |
| 50850331683 | 349863 | 50850590083 | 346411 | 50863001930 | 356823 | | |
| 50850332183 | 349733 | 50850600883 | 331288 | 50863002130 | 358681 | | |
| 50850332283 | 349740 | 50850600983 | 331295 | 50863002230 | 358698 | | |
| 50850332383 | 349757 | 50850601083 | 330649 | 50863001960 | 332018 | | |
| 50850332483 | 349764 | 50850601183 | 330656 | 50863002160 | 332025 | | |
| 50850332583 | 349771 | 50850601283 | 330670 | 50863190300 | 331806 | | |
| 50850332683 | 349788 | 50850601383 | 330687 | 50863191730 | 356793 | | |
| 50850332783 | 349795 | 50850601483 | 330694 | 50863191760 | 332032 | | |

Условия продажи, поставки и оплаты

1. Принятие условий продажи, поставки и оплаты

Мы осуществляем продажу на основе нижеследующих условий, при этом действуют только актуальные документы по продаже. Отклонения или дополнительные устные договоренности требуют нашего письменного подтверждения. Мы не можем принять условия заказчика, даже если мы не выражаем явного несогласия. Заказчик принимает наши условия путем передачи своего заказа. Действие договора начинается только с нашего письменного подтверждения заказа.

2. Коммерческие предложения

Наши предложения не являются обязательными, каталог и прайс-лист составляют часть нашего предложения. Указания размеров и веса, а также изображения, описания рабочих параметров, чертежи и характеристики являются необязательными, если нет выраженного подтверждения их обязательности, они могут изменяться в любое время и без особых уведомлений.

3. Защита результатов умственного труда

Принадлежащие изготовителю чертежи, изображения, фотографии и прочие документы остаются нашей собственностью также после передачи заказчику или третьим лицам и защищены авторским правом. Без нашего разрешения их нельзя тиражировать или делать доступными для других лиц. Они должны храниться в надежном месте и подлежат возврату по нашему требованию. Если при изготовлении продуктов по чертежам, образцам или прочим данным заказчика будут нарушены права на защиту результатов умственного труда третьих лиц, то заказчик освобождает нас от любых претензий.

4. Спецзаказ

В случае спецзаказа мы оставляем за собой право на увеличение или уменьшение поставки не более, чем на 10%. Сюда же относятся серийные изделия, для изготовления которых по внятому пожеланию заказчика требуются особые чертежи. Заказчик не может отказаться от заказа, мы не принимаем обратно товары, изготовленные специально или по особым чертежам. В случае неплатежеспособности или банкротства заказчика мы оставляем за собой право на прямую продажу товара. При изготовлении изделий по документации заказчика он отвечает за правильность своих чертежей, образцов, шаблонов и т.п. Образцы поставляются принципиально по выставленным счетам.

5. Сохранение права собственности на товар

Поставленный товар остается нашей собственностью до окончательной оплаты независимо от правовых оснований. При оплате заказа чеками/векселями право собственности на товар действует до получения от заказчика платежа по векселю. Если заказчик не допускает просрочки платежа или не испытывает трудностей с оплатой, он имеет право на реализацию товара в установленном для торговли порядке. Если заказчик реализует товар, который остается в нашей собственности по данному пункту, то средства от его реализации переуступаются нам сразу, для чего в случае реализации подтверждение не требуется.

Заказчик не имеет права закладывать или переуступать для обеспечения третьим лицам товар, на который мы сохраняем права собственности.

До окончательной и полной оплаты товара мы имеем право, не отказываясь от договора и не предоставляя отсрочки, за счет заказчика истребовать в обеспечение оговоренный товар, заходить в помещения заказчика и при необходимости вернуть товар.

Если предпринимается обработка, переработка или неотделимое смешивание товара, на который мы сохраняем право собственности, с другими предметами, не

принадлежащими поставщику, то мы приобретаем право долевой собственности на новое имущество пропорционально фактурной стоимости товара, на которое сохраняется наше право собственности, и переработанных или смешанных предметов на момент переработки или смешивания. Если поставленный товар изменяется заказчиком или его доверенным лицом или используется как часть более крупных единиц, то наша стоимость автоматически соразмерно переносится на измененный товар или полученные более крупные единицы товара. Заказчик сохраняет для поставщика собственность или долевую собственность и обязан застраховать ее от пожара, кражи и порчи водой. Возможные права на возмещение убытков, возникающие по вышеназванным страховым случаям перед страховыми компаниями и прочими ответственными за возмещение лицами, переходят к нам в размере дебиторской задолженности. Мы должны быть немедленно извещены о наложении ареста или другом вреде, нанесенном нашей собственностью. Риск за поставленный товар переходит к заказчику с даты поставки без ограничений вышеизложенных условий.

6. Срок поставки, возможность поставки

Сроки поставки указаны приблизительно и не являются обязательными для нас. При задержке поставки нам ни в коем случае не могут предъявляться требования об уплате пени и о возмещении ущерба. Срок поставки начинается после выяснения всех коммерческих и технических моментов. Мы имеем право на поставки товара частями.

7. Форс-мажор

Забастовка и локаут, катастрофы, сбои на производстве, нехватка сырья, транспортные нарушения или другие события непреодолимой силы, независимо от того, происходит это у нас или у наших субпоставщиков.

8. Рекламации

Претензии принимаются только, если они подаются в письменной форме и незамедлительно, т.е. сразу после получения товара. Заказчик не имеет права на отмену договора купли-продажи или снижение цены из-за обнаруженных недостатков. Не могут предъявляться претензии, превышающие стоимость товара. Претензии в связи с повреждениями товара, допущенными при перевозке, должны всегда предъявляться фирме-перевозчику.

9. Гарантия

Все инструменты HEYTEC тщательно образом проверяются на наших заводах и подлежат полной гарантии. Мы бесплатно заменим любой инструмент, в котором обнаружатся дефекты материала или изготовления. Более широкая ответственность исключается.

Бесплатная замена не предусмотрена, если проверка на нашем заводе выявит неправильное обращение с инструментом или его естественный износ

10. Ответственность

Претензии на возмещение ущерба, возникшего в результате отсутствия заявленных свойств, задержек поставки, невозможности выполнения услуги, виновного нарушения дополнительных обязательств по выполнению договора, а также допущенной виновности при заключении договора или неразрешенных действий, исключаются, если только они не обосновываются умыслом или грубой халатностью наших законных и других причисляемых к нам представителей.

11. Экспорт и реэкспорт

Товары HEYTEC могут экспортироваться или реэкспортироваться только с нашего письменного разрешения.



Для заметок



Abkürzungen, Symbole und Hinweise

Alle Katalogartikel werden technisch ständig optimiert; daher sind Änderungen jederzeit und ohne Ankündigung möglich. Unsere Katalogpreise sind Grundpreise ohne Mehrwertsteuer. Sie sind bei Weiterverkauf durch den Handel als unverbindliche Preisempfehlung anzusehen und nicht zur Weitergabe bestimmt. Der Nachdruck dieses Kataloges oder Teilen daraus, die Vervielfältigung, Speicherung und Übermittlung jedweder Art, auch durch Datenverarbeitungsanlagen, sind nur mit unserer schriftlichen Genehmigung gestattet.

Abbreviations, symbols and notes









































































All catalogue articles are continuously updated to the latest technical standards. As a result, specifications are subject to change without prior notice. Our catalogue prices are gross-prices, excluding value added tax. They are to be considered as recommended retail prices. Reprint of this catalogue or parts thereof, reproduction, storage in retrieval systems, unauthorized utilization and transmission in any form or by any means including computer systems is only permitted with our prior consent in writing.

Abréviations, symboles et indications

Les produits du catalogue étant soumis à des améliorations techniques permanentes, le fabricant se réserve le droit de modifier leurs caractéristiques à tout moment et sans préavis. Les prix indiqués dans ce catalogue sont des prix de base hors T.V.A. Ils sont donnés à titre indicatif aux revendeurs et ne sont pas destinés à être divulgués. Toute reproduction, copie ou diffusion totale ou partielle que ce soit, notamment par photocopie ou par équipement informatique, est interdite sans notre autorisation écrite.

Сокращения, условные обозначения и указания

Все изделия, представленные в каталоге, постоянно совершенствуются, поэтому изменения в каталоге могут вноситься в любое время и без особого уведомления. Наши цены являются базовыми и не включают НДС. В случае продаж через торговую сеть они должны рассматриваться в качестве рекомендованных и не подлежат разглашению. Копирование каталога или его части, тиражирование, сохранение и передача в любом виде, в том числе с использованием систем обработки данных, допускается только с нашего письменного разрешения.

| | | | |
|---|---|--|--|
|  Packeinheit |  packing unit |  unité d'emballage |  штук в упаковке |
|  Länge |  length |  longueur |  длина |
|  Durchmesser |  diameter |  diamètre |  диаметр |
|  metrische Schlüsselweiten für Schrauben und Muttern mit Außensechskant |  spanner openings in metric for hexagon head screws, bolts and nuts |  ouvertures métriques pour vis et écrous hexagonaux |  метрические размеры ключа под винты и гайки с наружным шестигранником |
|  metrische Schlüsselweiten für Innensechskantschrauben |  sizes in metric for hexagon socket screws and bolts |  ouvertures métriques pour vis 6 pans creux |  метрические размеры ключа под винты и гайки с внутренним шестигранником |
|  Schlüsselweite bei TORX®-Schrauben |  size in millimetres for TORX®-screws |  ouvertures métriques pour vis TORX® |  размер ключа под профиль TORX® |
|  Innensechskant Schon-Profil |  inside hexagon (profile saver) |  6 pans intérieur – profil d'usure |  внутренний шестигранник, особый профиль |
|  Innen-Doppelsechskant Schon-Profil |  inside bihexagon (profile saver) |  12 pans intérieur – profil d'usure |  внутренний двойной шестигранник, особый профиль |
|  für Außen-TORX®-Schrauben |  inside square |  carré femelle |  внутренний квадрат |
|  Innenvierkant |  outside square |  carré mâle |  наружный квадрат |
|  Außenvierkant |  outside hexagon – for hexagon socket screws |  6 pans mâle |  наружный шестигранник и для винтов с внутренним шестигранником |
|  Außensechskant u. für Innensechskantschrauben |  for plain slot screws |  pour vis à fente |  под прямую шлиц |
|  für Schlitzschrauben |  for cross slot screws PHILLIPS-RECESS |  pour vis cruciformes PHILLIPS-RECESS |  для винтов POZIDRIV® |
|  für Kreuzschlitzschrauben PHILLIPS-RECESS |  for cross slot screws POZIDRIV® |  pour vis cruciformes POZIDRIV® |  под внутренний профиль RIBE CV |
|  für Kreuzschlitzschrauben POZIDRIV® |  for fluted socket screws RIBE CV |  pour vis à empreinte à créneaux RIBE CV |  под внутренний профиль RIBE CV |
|  für Innen-Keilprofil-Schrauben RIBE CV |  for multi-spline socket screws XZN |  pour vis denture multiple XZN |  под внутренний профиль XZN |
|  für Innenvielzahn-Schrauben XZN |  for TAMPER-TORX®-socket screws |  pour vis TAMPER-TORX® intérieures |  под внутренний профиль TAMPER TORX® |
|  für Innen-TAMPER-TORX®-Schrauben |  for TORX®-socket screws |  pour vis TORX® intérieures |  под внутренний профиль TORX® |
| POZIDRIV® eingetragenes Warenzeichen der Firma European Industrial Services Ltd. | POZIDRIV® Registered trade mark of European Industrial Services Ltd. | POZIDRIV® marque déposée par la société European Industrial Services Ltd. | POZIDRIV® зарегистрированный торговый знак European Industrial Services Ltd. |
| TORX® eingetragenes Warenzeichen der Firma CAMCAR/TEXTRON INC. | TORX® Registered trade mark of CAMCAR/TEXTRON INC. | TORX® marque déposée par la société CAMCAR/TEXTRON INC. | TORX® зарегистрированный торговый знак CAMCAR/TEXTRON INC. |