

IRWIN[®] TOOLS



Ваш поставщик:
ООО "КОМПАНИЯ ОПТУЛС"
Москва, ул.Иловайская, д.3
Тел.: +7 (495) 646-00-96
sale@opttools.ru
www.opttools.ru



VISE-GRIP[®]



JACK[®]



QUICK-GRIP[®]

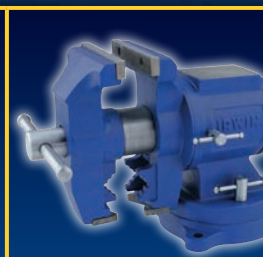

Record[®]



Marples[®]



joran[®]

2013-14

www.irwin.eu

ИСТОРИЯ ИНСТРУМЕНТОВ IRWIN®

Знаменитая, более чем вековая история IRWIN Tools началась в молодой стране с честолюбивыми замыслами. В 1885 году Чарльз Ирвин запатентовал винтовое сверло (бур по дереву) и вместе со своими четырьмя партнерами по бизнесу основал компанию IRWIN Auger Bit Company. В 1924 году Уильям Петерсен, датский иммигрант, изобрел и запатентовал пассатижи с фиксатором VISE-GRIP®. После серии поглощений эти две компании, внедрившие множество инноваций, слились и стали называться IRWIN Tools.

IRWIN Tools производит и продает широкий ассортимент принадлежностей для ручного и электроинструмента, включая ножовки JACK®, струбцины и тиски RECORD®, пассатижи и ключи VISE-GRIP®, сверла JORAN®, зажимной инструмент QUICK-GRIP®, стамески и деревообрабатывающий инструмент MARPLES®, а также сверла UNIBIT®.



IRWIN® ИННОВАЦИИ

IRWIN славится инновациями®. На протяжении более 100 лет инновации служат основополагающим принципом для компании и продолжают вдохновлять нас на работу. Начав в 1885 году с разработки первого винтового сверла IRWIN® и затем выведя на рынок захватный инструмент Vise-Grip®, первые сверла Blue Groove и быстрозажимные струбцины Quick-Grip®, компания IRWIN® вышла в лидеры отрасли и производит сегодня лучшие инструменты по лучшим технологиям. Мы добились впечатляющих достижений в области разработки новых изделий, поскольку всегда стремимся понять, что нужно главным пользователям — мастерам с золотыми руками. Стремление улучшить свои изделия начинается на местах с посещения строительных площадок специальными группами IRWIN® по работе с конечными клиентами. Группа IRWIN® Field Product Specialist изучает информацию, полученную непосредственно от профессионалов, а затем анализирует возможные способы улучшения нашей продукции, упрощения работы и повышения производительности. Эти знания, добытые с большим трудом, служат основой уникального процесса разработки продукции, применяемого группами IRWIN® по проектированию, маркетингу и производству для постоянного выведения новой продукции на рынок. При поддержке всемирной сети производственных мощностей мирового класса и благодаря помощи наших партнеров — ведущих мировых розничных сетей — компания IRWIN® постоянно задает стандарты профессионализма во всех без исключения сегментах рынка, где мы ведем конкурентную борьбу. На всех этапах — от получения отзывов о продукции до разработки, продаж и эксплуатации — мы делаем все возможное, чтобы поставлять качественные инструменты, соответствующие высочайшим требованиям наших самых строгих критиков — мастеров.

ИННОВАЦИИ ВЕХИ

1828
MARPLES®
Стамески

1885
Патент IRWIN® Auger
Чарльз ИРВИН® основывает компанию
IRWIN® Auger Bit Co



1890
Сверло Auger с твердым
центром



1914
HANSON®
— метчики, инструменты для
нарезания внутренней резьбы
разработанные и усовершенствованные
Генри Хансоном



1924
VISE-GRIP®
— пассатижи с фиксатором,
изобретенные Уильямом Петерсеном



1960
STRAIT-LINE®
— шнуры разметочные



1954
SPEEDBOR®
— первые сверла по дереву
для мощных дреелей

1972
UNIBIT®
— ступенчатые сверла,
изобретенные Гарри
Оуксом



IRWIN® УНИВЕРСИТЕТ

Основной целью компании IRWIN® является разработка и изготовление инструментов, позволяющих качественно выполнить различные виды работ. Мы не только занимаемся выпуском широкого ассортимента инновационных изделий IRWIN®, но также и развитием профессиональных навыков наших сотрудников и особо ценных для нашей компании клиентов. Мы нацелены на предоставление лучших в своем классе возможностей для профессионального и карьерного роста благодаря наличию разнообразных программ обучения по конкретным изделиям.

ОБУЧЕНИЕ РАБОТЕ С ИНСТРУМЕНТОМ ПОД РУКОВОДСТВОМ ИНСТРУКТОРА УНИВЕРСИТЕТА

Университет IRWIN® это первоклассное заведение, занимающееся разработкой изделий компании IRWIN® и обучением работе с инструментом. Сотрудники IRWIN® принимают участие в разнообразных многодневных программах обучения, которые проводятся под руководством высококвалифицированных специалистов, чтобы углубить свои знания о ручном инструменте и об аксессуарах для электроинструмента IRWIN®. Эти практические курсы включают как ознакомительные обзоры инструмента, так и более углубленные занятия, в том числе оценку на месте проведения работ, этапы строительства и занятия, посвященные практическому применению инструментов для выполнения реальных работ.



IRWIN® КОНСТРУКТОРСКИЕ ЦЕНТРЫ

Компания IRWIN® на протяжении столетий поставляет высококачественные и инновационные изделия. Опыт и знания в области разработки и изготовления изделий® в сочетании с тщательными испытаниями и контролем качества являются фундаментальными компонентами в предоставлении нашим клиентам наилучшей продукции. И в этом нам помогают испытательные центры, расположенные по всему миру. В этих центрах (см. рисунок слева) используются самые современные технологии и методы проведения испытаний в соответствии со специализацией конкретного центра.

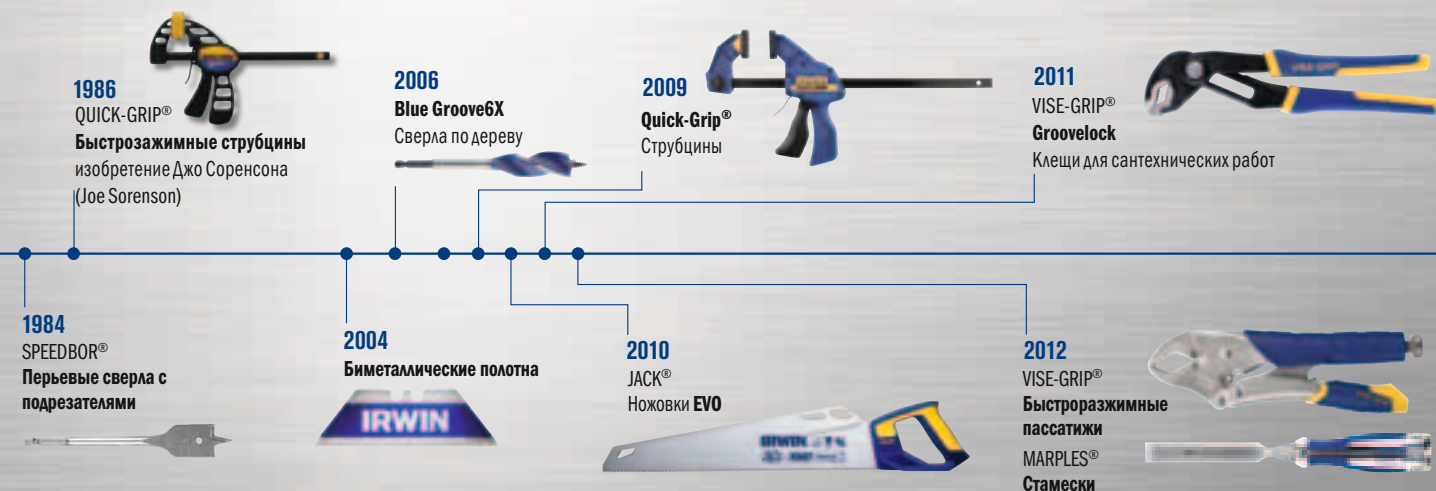

НОВЫЕ ИЗДЕЛИЯ

Наша ориентированность на конечных пользователей промышленного инструмента IRWIN в сочетании с разработкой изделий мирового уровня позволяет нам производить аксессуары для профессионального ручного и электроинструмента, отличающиеся высокими эксплуатационными характеристиками и долговечностью.

Сочетая отзывы конечных пользователей и современные методы инженерной разработки, мы поставляем изделия, характеристики которых неизменно превышают требования отраслевых стандартов.

EVO



СТАМЕСКИ MS750

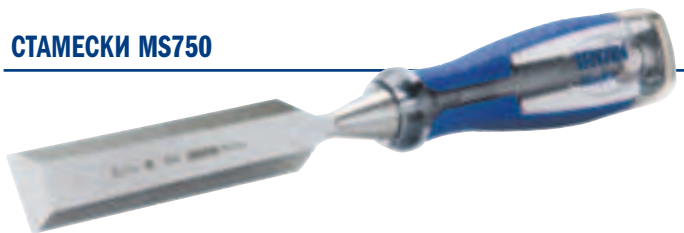

НОЖ С ВЫДВИЖНЫМ ЛЕЗВИЕМ PROTOUCH™ X

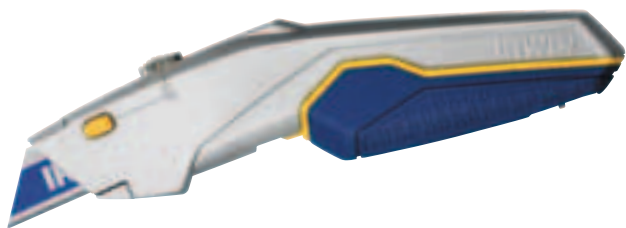

БЫСТРОРАЗЖИМНЫЕ ПАССАТИЖИ



MULTI-VICE

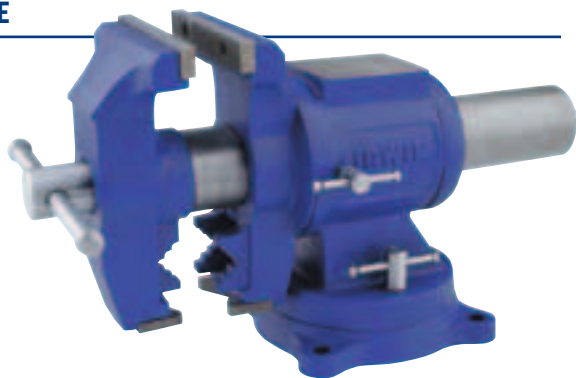

GROOVELOCK



СВЕРЛА SPEEDHAMMER™ POWER



СВЕРЛА BLUEGROOVE



WELDTEC™ БИ-МЕТАЛЛИЧЕСКИЕ КОРОНКИ



	Страница
РУЧНОЙ ИНСТРУМЕНТ	4
Пассатижи и ключи	4
Резка по металлу	23
Деревообработка	30
Фиксация	44
Запасные части	59
Ножи и лезвия	61
Разметочный и измерительный инструмент	67
Хранение инструмента и спецодежда	71
Слесарные инструменты	77
ПРИНАДЛЕЖНОСТИ ДЛЯ ЭЛЕКТРОИНСТРУМЕНТА	80
Работа по камню	82
Сверла по металлу	97
Сверла по дереву	113
Завинчивание	121
Наборы сверел и битов	125
Дисковые пилы и алмазные диски	132
Кольцевые пилы (коронки), полотна для сабельных пил и электролобзиков	136
Перечень продуктов	146



WISE-GRIP®

Инструмент с фиксатором VISE-GRIP® изобрел в 1924 году кузнец из городка Девитт, шт. Небраска. Уильям Петерсен был датским иммигрантом, который в своей кузнечной мастерской изобрёл первые пассатижи с фиксатором и стал продавать их из багажника своего автомобиля фермерам и людям из окрестных городов. Он запатентовал свою новую идею и назвал её VISE-GRIP®.

С тех пор инструменты марки VISE-GRIP® заслужили признание во всём мире как лучшие пассатижи с фиксатором. Инновации и качество являются главными качествами марки VISE-GRIP®. Проверенная надёжность при любых работах – это инструменты, которые профессионалы выбирают в первую очередь и передают из поколения в поколение.

Семейство IRWIN® VISE-GRIP® включает в себя полный ассортимент пассатидей с фиксатором, сантехнических клещей и пассатидей VDE, сертифицированных TÜV. Пассатижи и ключи IRWIN® VISE-GRIP® задают стандарт надёжности, качества и новаторства как сегодня, так и в будущем. Где бы ни потребовался качественный инструмент – это работа для IRWIN® VISE-GRIP®.



Record®

Первоначально завод был основан в 1898 году в городе Шеффилд графства Саут-Йоркшир в Великобритании. В скором времени завод инструментов Record внёс долгосрочный вклад в мировую репутацию данного региона благодаря производству высококачественной стали и отливок.

Торговая марка Record® была представлена в 1909 году, а к 1920 году ассортимент продукции пополнился тисками, рубанками, щипцами и трубными ключами, за счёт чего производство быстро расширилось в Великобритании и на многих зарубежных рынках.

Сегодня компания IRWIN® Record® продолжает процветать, твёрдо придерживаясь традиционных ценностей, заложенных её основателями, и производит инструменты, до сих пор высокоценяемые профессионалами за их неизменные качество и долговечность.



ПЛОСКОГУБЦЫ

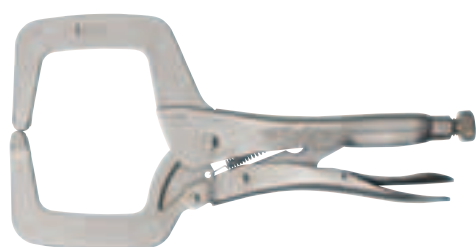

ПАССАТИЖИ

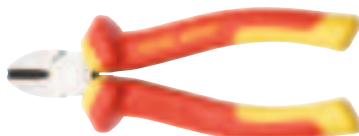

КЛЮЧИ



Fast Release

ПАССАТИЖИ С ФИКСАТОРОМ

НОВЫЕ быстроразжимные инструменты с фиксатором IRWIN® Vise-Grip® Fast Release оснащены механизмом отпущения без курка для использования одной рукой, поэтому они в два раза легче открываются по сравнению с инструментами традиционной конструкции. Предотвращающие защемление пальцев рук, нескользящие рукоятки ProTouch™ имеют удобную форму, обеспечивают контроль и снижают усталость рук при работе инструментом.

IRWIN® VISE-GRIP® 10CR FAST RELEASE

1. УНИКАЛЬНЫЕ КРИВОЛИНЕЙНЫЕ ГУБКИ

Великолепно подходят для надежного захвата и затягивания деталей различной формы, в том числе круглых труб, болтов с квадратной или шестигранной головкой и многого другого. Идеально подходят для любых случаев, когда требуется максимальный крутящий момент.

2. НИЖНЯЯ ГУБКА С САМОУСИЛИВАЮЩИМ ДЕЙСТВИЕМ

Механизм губок обеспечивает в 3 раза большее усилие захвата*. Шарнир позволяет губкам выравниваться на детали для максимального захвата без проскальзывания или обдирания материала.

3. ПРОЧНЫЕ И ДОЛГОВЕЧНЫЕ

Срок службы в 2 раза больше*. Высококачественная легированная сталь проходит термообработку для достижения максимальной прочности и долговечности.

4. РУКОЯТКИ™ PROTOUCH

Имеют удобную форму, обеспечивают контроль и снижают усталость рук при работе инструментом.

5. РЕГУЛИРОВОЧНЫЙ ВИНТ С ГОЛОВКОЙ ПОД ШЕСТИГРАННЫЙ ТОРЦОВЫЙ КЛЮЧ

Затягивается для более плотного прижимания материала. Ослабляется для обеспечения контролируемого разжатия.

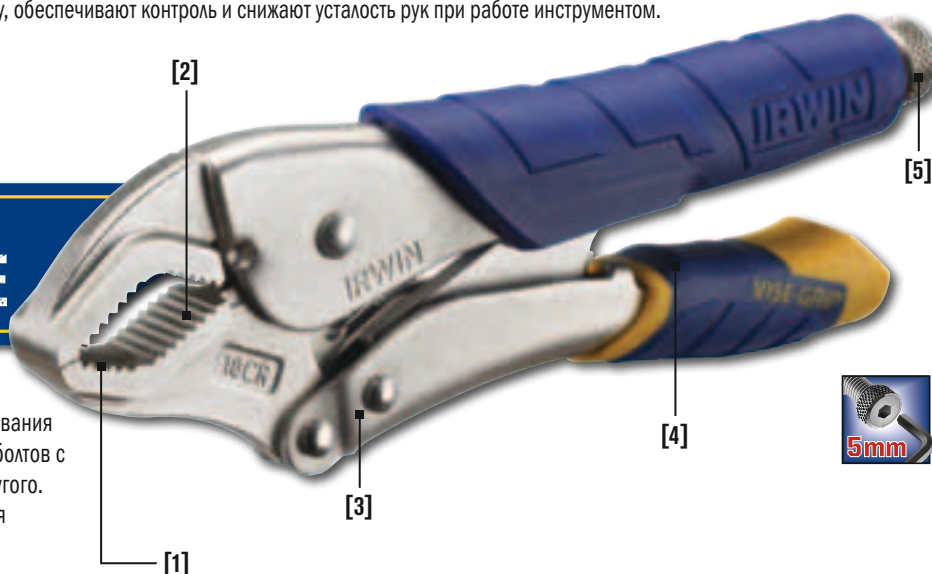

ProTouch
GRIPS

2X

БОЛЕЕ ЛЁГКОЕ РАСКРЫТИЕ*



ПАССАТИЖИ С ФИКСАТОРОМ И КРИВОЛИНЕЙНЫМИ ГУБКАМИ

Благодаря нижней губке с самоусиливающим действием эти инструменты обеспечивают в три раза большее усилие захвата, при отсутствии проскальзывания или обдирания материала на гайках и болтах любой формы.

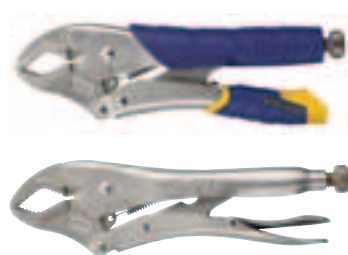

Номер по каталогу	Описание	зажима	Код EAN	Складская упаковка	Товарная упаковка
Fast Release					
T10T	Fast Release - 5CR 5"/125 мм	29 мм	5706915081459	25	5
T13T	Fast Release - 7CR 7"/175 мм	38 мм	5706915081442	25	5
T11T	Fast Release - 10CR 10"/250 мм	48 мм	5706915081435	25	5
Original					
10508019	Original - 5CR 5"/125 мм	29 мм	5706915080193	25	5
10508018	Original - 7CR 7"/175 мм	38 мм	5706915080186	25	5
10508017	Original - 10CR 10"/250 мм	48 мм	5706915080179	25	5

*По сравнению с традиционными пассатижами с фиксатором

ПАССАТИЖИ С ФИКСАТОРОМ И ПРЯМЫМИ ГУБКАМИ

Прямые губки обеспечивают максимальный контакт с плоскими, квадратными и шестигранными деталями.

Номер по каталогу	Описание	зажима	Код EAN	Складская упаковка	Товарная упаковка
Fast Release					
T03T	Fast Release - 7R 7"/175 мм	38 мм	5706915081800	25	5
T01T	Fast Release - 10R 10"/250 мм	48 мм	5706915081794	25	5
Original					
T0302EL4	Original - 7R 7"/175 мм	38 мм	0038548003016	25	5
T0102EL4	Original - 10R 10"/250 мм	48 мм	0038548001067	25	5

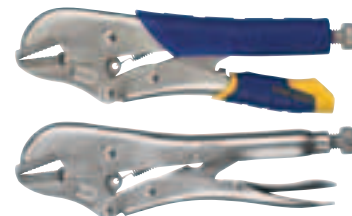

ПАССАТИЖИ С ФИКСАТОРОМ, КРИВОЛИНЕЙНЫМИ ГУБКАМИ И КУСАЧКАМИ

Пассатижи с криволинейными губками, оснащенные кусачками, отлично подходят для различных способов применения и материалов.

Номер по каталогу	Описание	зажима	Код EAN	Складская упаковка	Товарная упаковка
Fast Release					
T09T	Fast Release - 5WR 5"/125 мм	29 мм	5706915081428	25	5
T07T	Fast Release - 7WR 7"/175 мм	38 мм	5706915081411	25	5
T05T	Fast Release - 10WR 10"/250 мм	48 мм	5706915081404	25	5
Original					
T1002EL4	Original - 4WR 4"/100 мм	25 мм	0038548001098	25	5
T0902EL4	Original - 5WR 5"/125 мм	29 мм	0038548009063	25	5
T0702EL4	Original™ - 7WR 7"/175 мм	38 мм	0038548007038	25	5
T0502EL4	Original - 10WR 10"/250 мм	48 мм	0038548000510	25	5

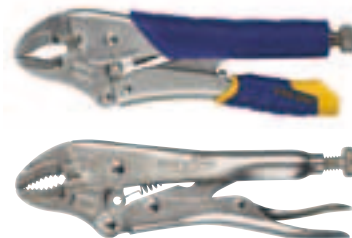

ДЛИННОГУБЦЫ С ФИКСАТОРОМ И КУСАЧКАМИ

Длинные, прямые губки облегчают доступ к узким труднодоступным местам.

Номер по каталогу	Описание	зажима	Код EAN	Складская упаковка	Товарная упаковка
Fast Release					
T14T	Fast Release - 6LN 6"/150 мм	51 мм	5706915081466	25	5
T15T	Fast Release - 9LN 9"/225 мм	70 мм	5706915081473	25	5
Original					
T1602EL4	Original - 4LN 4"/100 мм	41 мм	0038548001678	25	5
T1402EL4	Original - 6LN 6"/150 мм	51 мм	0038548001432	25	5
T1502EL4	Original - 9LN 9"/225 мм	70 мм	0038548001517	25	5



С-ОБРАЗНЫЕ ЩИПЦЫ С ФИКСАТОРОМ И ОБЫЧНЫМИ ГУБКАМИ

Широко раскрывающиеся губки расширяют возможности фиксации деталей различных форм.

Номер по каталогу	Описание	зажима	Код EAN	Складская упаковка	Товарная упаковка
Fast Release					
10507190	Fast Release - 6R 6"/150 мм	54 мм	5706915071900	25	5
10507189	Fast Release - 11R 11"/275 мм	102 мм	5706915071894	25	5
Original					
T17EL4	Original - 6R 6"/150 мм	54 мм	0038548001715	25	5
T19EL4	Original - 11R 11"/275 мм	102 мм	0038548001913	25	5
T18R	Original - 18R - 18"/455 мм	203 мм	0038548000213	-	5
T24R	Original - 24R - 24"/605 мм	254 мм	0038548002750	-	5

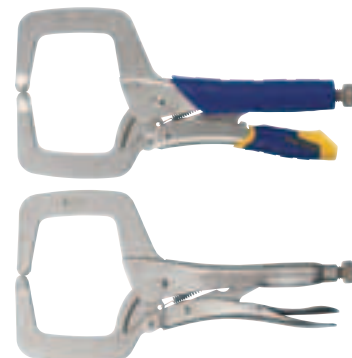

С-ОБРАЗНЫЕ ЩИПЦЫ С ФИКСАТОРОМ И ГЛУБОКИМ ЗАХВАТОМ

Большие С-образные щипцы с фиксатором с более широким захватом являются универсальным инструментом для зажима широких деталей.

Номер по каталогу	Описание	зажима	Код EAN	Складская упаковка	Товарная упаковка
T9DR	Original - Щипцы с фиксатором и глубоким захватом 9DR 9"/225 мм	114 мм	0038548003009	-	5
T18DR	Original - Щипцы с фиксатором и глубоким захватом 18DR 18"/455 мм	190 мм	0038548002118	-	5

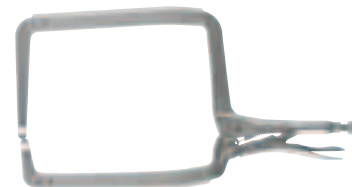

С-ОБРАЗНЫЕ ЩИПЦЫ С ФИКСАТОРОМ И ПОДВИЖНЫМИ ГУБКАМИ

Подвижные губки и большая глубина захвата позволяют использовать данные щипцы для удержания деталей неправильной и конической формы.



Номер по каталогу	Описание	зажима	Код EAN	Складская упаковка	Товарная упаковка
T165EL4	Original - С-образные щипцы с фиксатором 4SP 4"/100 мм	41 мм	0038548001661	25	5
T18EL4	Original - С-образные щипцы с фиксатором 6SP 6"/150 мм	54 мм	0038548001845	25	5
T9SP	Original - С-образные щипцы с фиксатором 9SP 9"/225 мм	114 мм	0038548003108	25	5
T20EL4	Original - С-образные щипцы с фиксатором 11SP 11"/275 мм	102 мм	0038548002019	25	5
T18SP	Original - С-образные щипцы с фиксатором 18SP 18"/455 мм	203 мм	0038548000220	-	5
T24SP	Original - С-образные щипцы с фиксатором 24SP 24"/605 мм	254 мм	0038548000282	-	5

КЛЮЧИ С ФИКСАТОРОМ

Губки фиксируются на трёх сторонах шестигранной крепёжной детали, предотвращая проскальзывание губок, а также округление и обдирание крепёжной детали.



Номер по каталогу	Описание	зажима	Код EAN	Складская упаковка	Товарная упаковка
8	Original - Ключ с фиксатором 4LW 4"/100 мм	7-14 мм	0038548002422	25	5
4	Original - Ключ с фиксатором 7LW 7"/175 мм	11-19 мм	0038548002415	25	5
2	Original - Ключ с фиксатором 10LW 10"/250 мм	16-28 мм	0038548000046	25	5

ПАССАТИЖИ С ФИКСАТОРОМ И УВЕЛИЧЕННЫМИ ГУБКАМИ

Пассатижи с увеличенными губками значительно расширяют диапазон применения пассатижей с фиксаторами. Превосходный инструмент для слесарных и авторемонтных работ.



Номер по каталогу	Описание	зажима	Код EAN	Складская упаковка	Товарная упаковка
12L3	Original - Пассатижи с фиксатором и увеличенными губками 12LC 12"/300 мм	79 мм	0038548012018	25	5

ПЛОСКОГУБЦЫ ДЛЯ ЛИСТОВОГО МЕТАЛЛА С ФИКСАТОРОМ

Этот инструмент используется при формовке и раскрое листового материала. Инструмент для листового металла позволяет безопасно осуществлять металлообработку.



Номер по каталогу	Описание	зажима	Код EAN	Складская упаковка	Товарная упаковка
23	Original - Плоскогубцы для листового металла с фиксатором 8R 8"/200 мм	78 мм	0038548000237	25	5

ЗАЖИМНОЙ ИНСТРУМЕНТ С ФИКСАТОРОМ

Зажимной инструмент с фиксатором позволяет временно пережимать трубки, оставляя руки свободными для других работ.

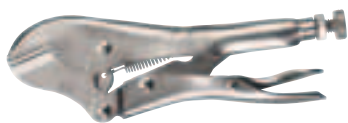

Номер по каталогу	Описание	зажима	Код EAN	Складская упаковка	Товарная упаковка
29	Original - Зажимной инструмент с фиксатором RR 7"/175 мм	6 мм	0038548000299	25	5

ЗАЖИМ С ФИКСАТОРОМ ДЛЯ ПАНЕЛЕЙ

Этот инструмент позволяет быстро зажимать и выравнивать кузовные панели автомобиля.

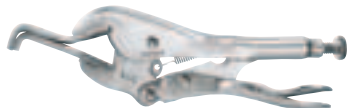

Номер по каталогу	Описание	зажима	Код EAN	Складская упаковка	Товарная упаковка
251	Original - Зажим с фиксатором для панелей 9AC 9"/225 мм	70 мм	0038548002514	25	5

ЗАЖИМ ДЛЯ СВАРОЧНЫХ РАБОТ С ФИКСАТОРОМ

Позволяет точно выравнивать круглые и квадратные трубы при выполнении сварочных работ. П-образные губки обеспечивают видимость зоны сварочных работ.



Номер по каталогу	Описание	зажима	Код EAN	Складская упаковка	Товарная упаковка
25ZR	Original - Зажим для сварочных работ с фиксатором 9R 9"/225 мм	70 мм	0038548000251	25	5

ЦЕПНОЙ КЛЮЧ С ФИКСАТОРОМ

Этот инструмент позволяет удерживать и фиксировать детали любой формы размером до 18"/455 мм. Можно приобрести удлинительные цепи, которые позволяют увеличить захват до любой необходимой длины.

Номер по каталогу	Описание	Код EAN	Складская упаковка	Товарная упаковка
27ZR	Original - Цепной ключ с фиксатором 20R 9"/225 мм	0038548000275	10	5
40EXT	Original - Удлинительная цепь 20EXT 18"/455 мм, подходит для 20R	0038548000404	1	1
40REP	Original - Сменная цепь 20REP 18"/455 мм, подходит для 20R	0038548001401	1	1

ЗАПАСНЫЕ ЧАСТИ К ПАССАТИЖАМ С ФИКСАТОРОМ

Номер по каталогу	Описание	Код EAN	Шт. в упаковке	Складская упаковка	Товарная упаковка
2071910	Регулировочный винт 5 шт. — 10R, 10WR, 10CR, 20R, 12LC, 11R, 11SP, 18R, 18SP, 24R, 24SP и 10LW	0038548095455	5	100	5
4092	Сменная пружина, 5 шт.: 4WR, 4LN, 4SP, 4LW	0038548040929	5	100	5
4935309	Сменная пружина, 5 шт.: 18R, 18SP, 24R, 24SP (коробка и упаковки, отмеченные 40-34).	0038548040349	5	100	5
4008	Сменная пружина, 5 шт.: 10R, 10WR, 10CR, 11R, 11SP, 20R, 12LC, 10LW	0038548040080	5	100	5
4022ZR	Сменная пружина, 5 шт.: 7R, 7WR, 7CR, 9LN, 8R, RR, 7LW	0038548040226	5	100	5
4052ZR	Сменная пружина, 5 шт.: 5WR, 6LN, 6R, 6SP	0038548040523	5	100	5



НАБОРЫ ПАССАТИЖЕЙ С ФИКСАТОРОМ



T77T



T214T



T76KBT



10508020











T71

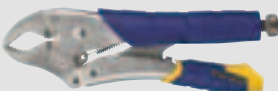

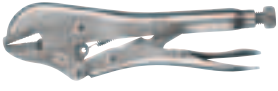







T00211

Номер по каталогу	Описание	Код EAN	Складская упаковка	Товарная упаковка
T77T	2 шт. Fast Release - (10WR, 6LN)	5706915081480	25	5
T214T	2 шт. Fast Release - (10WR, 7WR)	5706915081497	25	5
T76KBT	3 шт. Fast Release - (10WR, 9LN, 7R) в сумке	5706915081503	25	5
10508020	3 шт. Original - (5CR, 7CR, 10CR) в лотке для хранения	5706915080209	25	5
T71	4 шт. Original - (10CR, 7R, 6LN, 5WR) в сумке	0038548000718	-	5
T00211	Пустая панель для демонстрации пассатижей с фиксатором следующих размеров: 10R, 7R, 10WR, 7WR, 5WR, 4WR, 10CR, 7CR, 9LN, 6LN, 4LN	0038548300023	1	1

ОБЗОР АССОРТИМЕНТА ПАССАТИЖЕЙ С ФИКСАТОРОМ

Изображение	Номер по каталогу	Описание	Размеры	Раскрытие губок	Описание	Рекомендуемое применение
	T10T	5CR 5"/125 мм	5"/125 мм	1-1/8" (29 мм)	ПАССАТИЖИ С ФИКСАТОРОМ И КРИВОЛИНЕЙНЫМИ ГУБКАМИ Отлично подходят для надёжного захвата и затягивания деталей различных форм, включая круглые трубы, квадратные, шестигранные болты и другие детали. Идеально подходят для любых случаев, когда требуется максимальный крутящий момент.	Захват Затягивание Ржавые/поврежденные винты
	T13T	7CR 7"/175 мм	7"/175 мм	1-1/2" (38 мм)		
	T11T	10CR 10"/250 мм	10"/250 мм	1-7/8" (48 мм)		
	10508019	5CR 5"/125 мм	5"/125 мм	1-1/8" (29 мм)	ПАССАТИЖИ С ФИКСАТОРОМ И ПРЯМЫМИ ГУБКАМИ Пассатижи с прямыми губками повышенной прочности обеспечивают максимальный контакт с плоскими и квадратными деталями. Этот инструмент очень часто используется при выполнении сварочных и других работ по металлу. Отличный инструмент для безопасного шлифования и использования в качестве портативных тисков. Твёрдые стальные головки придают этому инструменту двойную прочность по сравнению со всеми остальными пассатижами с фиксатором.	Удержание Сварочные работы зажим
	10508018	7CR 7"/175 мм	7"/175 мм	1-1/2" (38 мм)		
	10508017	10CR 10"/250 мм	10"/250 мм	1-7/8" (48 мм)		
	T03T	7R 7"/175 мм	7"/175 мм	1-1/2" (38 мм)		
	T01T	10R 10"/250 мм	10"/250 мм	1-7/8" (48 мм)		
	T0302EL4	7R 7"/175 мм	7"/175 мм	1-1/2" (38 мм)		
	T0102EL4	10R 10"/250 мм	10"/250 мм	1-7/8" (48 мм)		
	T09T	5WR 5"/125 мм	5"/125 мм	1-1/8" (29 мм)	ПАССАТИЖИ С ФИКСАТОРОМ, КРИВОЛИНЕЙНЫМИ ГУБКАМИ И КУСАЧКАМИ Пассатижи с криволинейными губками обеспечивают лучший захват деталей криволинейной формы. Пассатижи с криволинейными губками, оснащенные кусачками, отлично подходят для различных способов применения и материалов.	Перекусывание проволоки Вытягивание, подъем Захват
	T07T	7WR 7"/175 мм	7"/175 мм	1-1/2" (38 мм)		
	T05T	10WR 10"/250 мм	10"/250 мм	1-7/8" (48 мм)		
	T1002EL4	4WR 4"/100 мм	4"/100 мм	1" (25 мм)		
	T0902EL4	5WR 5"/125 мм	5"/125 мм	1-1/8" (29 мм)		
	T0702EL4	7WR 7"/175 мм	7"/175 мм	1-1/2" (38 мм)		
	T0502EL4	10WR 10"/250 мм	10"/250 мм	1-7/8" (48 мм)		
	T14T	6LN 6"/150 мм	6"/150 мм	2" (51 мм)	ДЛИННОГУБЦЫ С ФИКСАТОРОМ И КУСАЧКАМИ Длинногубцы с коническими губками – идеальный инструмент для тонких работ, работ в ограниченном пространстве, монтажа электроники и зажимания мелких деталей. Длинногубцы оснащены кусачками, полезными для работы в ограниченном пространстве.	Работа в ограниченном пространстве Сгибание Защемление
	T15T	9LN 9"/225 мм	9"/225 мм	2-3/4" (70 мм)		
	T1602EL4	4LN 4"/100 мм	4"/100 мм	1-5/8" (41 мм)		
	T1402EL4	6LN 6"/150 мм	6"/150 мм	2" (51 мм)		
	T1502EL4	9LN 9"/225 мм	9"/225 мм	2-3/4" (70 мм)		
	10507190	6R 6"/150 мм	6"/150 мм	2-1/8" (54 мм)	С-ОБРАЗНЫЕ ЩИПЦЫ С ОБЫЧНЫМИ ГУБКАМИ Широко раскрывающиеся губки предоставляют больше возможностей фиксации деталей, чем при использовании традиционных зажимов. С-образные щипцы с обычными губками очень часто применяются при выполнении сварочных, кузовных ремонтных работ и других работ по металлу. С помощью функции быстрого разжима пользователи могут быстро перемещать клещи одной рукой и одновременно продолжать работать другой рукой.	Сборочные работы Сварочные работы Строительные
	10507189	11R 11"/275 мм	11"/275 мм	4" (102 мм)		
	T17EL4	6R 6"/150 мм	6"/150 мм	2-1/8" (54 мм)		
	T19EL4	11R 11"/275 мм	11"/275 мм	4" (102 мм)		
	T18R	18R 18"/455 мм	18"/455 мм	8" (203 мм)		
	T24R	24R 24"/605 мм	24"/254 мм	10" (254 мм)		

Изображение	Номер по каталогу	Описание	Размеры	Раскрытие губок	Описание	Рекомендуемое применение
	T165EL4 T18EL4 T9SP T20EL4 T18SP T24SP	4SP 4"/100 мм 6SP 6"/150 мм 9SP 9"/225 мм 11SP 11"/275 мм 18SP 18"/455 мм 24SP 24"/605 мм	4"/100 мм 6"/150 мм 9"/225 мм 11"/275 мм 18"/455 мм 24"/254 мм	1-5/8" (41 мм) 2-1/8" (54 мм) 4-1/2" (114 мм) 4" (102 мм) 8" (203 мм) 10" (254 мм)	С-ОБРАЗНЫЕ ЩИПЦЫ С ФИКСАТОРОМ И ПОДВИЖНЫМИ ГУБКАМИ Широко раскрывающиеся подвижные губки позволяют удерживать конусообразные детали, выполнять сложные и тонкие работы. С-образные щипцы с подвижными губками очень часто используются при кузовных ремонтных работах и других тонких работах, а также работах на поверхностях неправильной формы.	Удержание Работа с мелкими и тонкими деталями Стыки
	T9DR T18DR	9DR 9"/225 мм 18DR 18"/455 мм	9"/225 мм 18"/455 мм	4-1/2" (114 мм) 7-1/2" (190 мм)	С-ОБРАЗНЫЕ ЩИПЦЫ С ФИКСАТОРОМ И ГЛУБОКИМ ЗАХВАТОМ Большая ширина и глубина захвата этих щипцов обеспечивает большой радиус действия. Эти особенности позволяют применять данный инструмент при сварочных работах, авторемонтных работах и работах со стальными конструкциями.	Сборочные работы Сварочные работы Строительные
	23	8R 8"/200 мм	8"/200 мм	3-1/8" (78 мм)	ПЛОСКОГУБЦЫ ДЛЯ ЛИСТОВОГО МЕТАЛЛА С ФИКСАТОРОМ Плоскогубцы для листового металла с фиксатором обеспечивают мощный захват материала. Этот инструмент упрощает и ускоряет выполнение любых работ по сгибанию, формовке и обжатию.	Сгибание Обжатие Формовка
	25ZR	9R 8"/225 мм	9"/225 мм	2-3/4" (70 мм)	ЗАЖИМ ДЛЯ СВАРОЧНЫХ РАБОТ С ФИКСАТОРОМ Зажим для сварочных работ с фиксатором оснащен U-образными губками с большой глубиной захвата для обеспечения видимости рабочей зоны и рабочего пространства. Этот инструмент позволяет удерживать детали для надлежащего выравнивания. Он используется для обработки листового металла при авторемонтных работах.	Сварочные работы Удержание
	27ZR	20R 9"/225 мм	9"/225 мм	18" (455 мм)	ЦЕПНОЙ КЛЮЧ С ФИКСАТОРОМ Цепной ключ с фиксатором удерживает и фиксирует предметы любой формы и размера и быстро регулируется в любом направлении благодаря храповику. К этому инструменту можно приобрести удлинительные цепи.	Удержание
	29	RR 7"/175 мм	7"/175 мм	1/4" (6 мм)	ЗАЖИМНОЙ ИНСТРУМЕНТ С ФИКСАТОРОМ Зажимной инструмент с фиксатором и закругленными губками мгновенно пережимает трубки и фиксируется на них, не повреждая их. Это идеальный инструмент для ликвидации утечек из трубок при сантехнических работах. Он очень часто используется при работах на холодильных установках.	Удержание
	251	9AC Зажим с фиксатором для панелей	9"/225 мм	2-3/4" (70 мм)	ЗАЖИМ С ФИКСАТОРОМ ДЛЯ ПАНЕЛЕЙ Губки зажима с фиксатором для панелей перемещаются прямолинейно, благодаря чему рукоятки находятся в стороне. Можно зафиксировать кузовные панели автомобиля на месте и закрыть дверь, чтобы проверить зазоры перед сваркой.	зажим Сварочные работы
	8 4 2	4LW 4"/100 мм 7LW 7"/175 мм 10LW 10"/250 мм	4"/100 мм 7"/175 мм 10"/250 мм	(7-14 мм) (11-19 мм) (16-28 мм)	КЛЮЧ С ФИКСАТОРОМ Губки гаечного ключа с фиксатором закрепляются на трех сторонах болта, не проскальзывают и не оставляют отметин. Гаечный ключ с фиксатором можно наставить более чем на 16 размеров, а также он оснащен кусачками.	Вытягивание Затягивание
	12L3	12LC 12"/300 мм	12"/300 мм	3-1/8" (79 мм)	ПАССАТИЖИ С ФИКСАТОРОМ И УВЕЛИЧЕННЫМИ ГУБКАМИ Увеличенные губки с большим раскрытием делают этот инструмент идеальным решением для водопроводчиков, механиков, сварщиков и других специалистов, работающих с большими деталями. Кроме того, благодаря удобному размеру этот инструмент проще использовать, чем более громоздкие инструменты, например, трубные ключи.	Удержание зажим

IRWIN®

WISE-GRIP®



КЛЕЩИ ДЛЯ ВОДЯНЫХ НАСОСОВ GROOVELOCK С РУКОЯТКАМИ PROTOUCH™

Клещи GrooveLock имеют в два раза большее количество зубьев по сравнению с традиционными переставными пассатижами, что обеспечивает оптимальное расположение рук и губок инструмента и, следовательно, превосходный захват. Специально спроектированные губки инструмента захватывают поверхности любой формы: круглые, шестигранные, квадратные и плоские.

GrooveLock
Pliers

IRWIN® VISE-GRIP® GV10 GROOVELOCK

1. УНИВЕРСАЛЬНЫЕ ГУБКИ:

Захватывают плоские, круглые, шестигранные и квадратные детали с максимальным усилием.

2. КНОПКА ПЕРЕСТАНОВКИ:

Позволяет отрегулировать положение губок в 2 раза быстрее, чем при использовании традиционных переставных пассатижей.

3. ПЕРЕСТАВНОЙ ШАРНИР С МНОЖЕСТВОМ ЗУБЬЕВ:

В переставном шарнире имеется два раза больше зубьев, чем у других переставных пассатижей для точной установки губок на поверхности любого типа.

4. ПРЕДОТВРАЩАЮЩИЕ ЗАЩЕМЛЕНИЕ ПАЛЬЦЕВ РУК, НЕСКОЛЬЗЯЩИЕ РУКОЯТКИ PROTOUCH™:

Имеют удобную форму, обеспечивают контроль и снижают усталость рук при работе инструментом.



2X БЫСТРЕЕ*
* По сравнению с традиционными переставными пассатижами

Предотвращающая
защемление
пальцев



конструкция™

ПАССАТИЖИ GROOVELOCK

КЛЕЩИ ДЛЯ САНТЕХНИЧЕСКИХ РАБОТ GROOVELOCK™ РУКОЯТКОЙ

Номер по каталогу	Описание	Раскрытие губок	Код EAN	Складская упаковка	Товарная упаковка
10507626	GV6 GrooveLock PTG 6"/150 мм	29 мм	5706915076264	25	5
10507627	GV8 GrooveLock PTG 8"/200 мм	45 мм	5706915076271	25	5
10507628	GV10 GrooveLock PTG 10"/250 мм	57 мм	5706915076288	25	5
4935097	GV10S GrooveLock PTG 10"/250 мм, с гладкими губками	57 мм	0038548108629	25	5
10507629	GV12 GrooveLock PTG 12"/300 мм	70 мм	5706915076295	25	5

КЛЕЩИ ДЛЯ САНТЕХНИЧЕСКИХ РАБОТ GROOVELOCK™ С ТОНКИМИ РУКОЯТКАМИ

Номер по каталогу	Описание	Раскрытие губок	Код EAN	Складская упаковка	Товарная упаковка
10507630	GV6 GrooveLock TG 6"/150 мм	29 мм	5706915076301	25	5
10507631	GV8 GrooveLock TG 8"/200 мм	45 мм	5706915076318	25	5
10507632	GV10 GrooveLock TG 10"/250 мм	57 мм	5706915076325	25	5
10507633	GV12 GrooveLock TG 12"/300 мм	70 мм	5706915076332	25	5
2078116	GV16 GrooveLock TG 16"/400 мм	114 мм	0038548088099	10	2
2078120	GV20 GrooveLock TG 20"/510 мм	152 мм	0038548088105	5	1

КЛЕЩИ ДЛЯ САНТЕХНИЧЕСКИХ РАБОТ GROOVELOCK™ НАБОР КЛЕЩЕЙ

Номер по каталогу	Описание	Раскрытие губок	Код EAN	Складская упаковка	Товарная упаковка
1840466	Набор GrooveLock 2 шт. (GV8, GV10)	45 мм, 57 мм	5706918404668	-	5



КЛЕЩИ ДЛЯ САНТЕХНИЧЕСКИХ РАБОТ

УНИВЕРСАЛЬНЫЕ КЛЕЩИ ДЛЯ САНТЕХНИЧЕСКИХ РАБОТ PROTOUCH РУКОЯТКОЙ



Номер по каталогу	Описание	Раскрытие губок	Код EAN	Складская упаковка	Товарная упаковка
10507634	Универсальные клещи для сантехнических работ PTG 6"/150 мм	29 мм	5706915076349	25	5
10507635	Универсальные клещи для сантехнических работ PTG 8"/200 мм	45 мм	5706915076356	25	5
10507636	Универсальные клещи для сантехнических работ PTG 10"/250 мм	57 мм	5706915076363	25	5
10507637	Универсальные клещи для сантехнических работ PTG 12"/300 мм	70 мм	5706915076370	25	5

УНИВЕРСАЛЬНЫЕ КЛЕЩИ ДЛЯ САНТЕХНИЧЕСКИХ РАБОТ С ТОНКОЙ РУКОЯТКОЙ

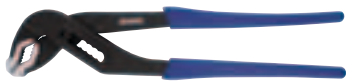

Номер по каталогу	Описание	Раскрытие губок	Код EAN	Складская упаковка	Товарная упаковка
10507638	Универсальные клещи для сантехнических работ TG 6"/150 мм	29 мм	5706915076387	25	5
10507639	Универсальные клещи для сантехнических работ TG 8"/200 мм	45 мм	5706915076394	25	5
10507640	Универсальные клещи для сантехнических работ TG 10"/250 мм	57 мм	5706915076400	25	5
10507641	Универсальные клещи для сантехнических работ TG 12"/300 мм	70 мм	5706915076417	25	5

ПЕРЕСТАВНЫЕ ПАССАТИЖИ

Переставные пассатижи IRWIN® WISE-GRIP® имеют прямоугольные зубья, обеспечивающие максимальный захват в любых направлениях. Рукоятка ProTouch спроектирована для комфортной работы™ имеющими удобную форму и снижающими усталость рук при работе инструментом.



Номер по каталогу	Описание	Раскрытие губок	Код EAN	Складская упаковка	Товарная упаковка
10505498	Переставные пассатижи 8"/200 мм	38 мм	5706915054989	25	5
10505500	Переставные пассатижи 10"/250 мм	51 мм	5706915055009	25	5
10505502	Переставные пассатижи 12"/300 мм	57 мм	5706915055023	25	5

ПАССАТИЖИ VISE-GRIP

Пассатижи IRWIN® VISE-GRIP® имеют прочные зубья с индукционной закалкой, которые долго остаются острыми. Пассатижи также оснащены губками с насечкой для максимального усилия сжатия и литыми рукоятками ProTouch™ имеющими удобную форму и снижающими усталость рук при работе инструментом. Сертификаты TÜV/GS подтверждают высокие стандарты этого суб-бренда VISE-GRIP®.

КОМБИНИРОВАННЫЕ ПЛОСКОГУБЦЫ



Номер по каталогу	Описание	Код EAN	Складская упаковка	Товарная упаковка
10505875	Комбинированные плоскогубцы 6"/150 мм	5706915058758	25	5
10505877	Комбинированные плоскогубцы 7"/175 мм	5706915058772	25	5
10505876	Комбинированные плоскогубцы 8"/200 мм	5706915058765	25	5

ДИАГОНАЛЬНЫЕ КУСАЧКИ

Номер по каталогу	Описание	Код EAN	Складская упаковка	Товарная упаковка
10505493	Диагональные кусачки 6"/150 мм	5706915054934	25	5
10505494	Диагональные кусачки 7"/175 мм	5706915054941	25	5
10505495	Диагональные кусачки 8"/200 мм	5706915054958	25	5

ТОРЦЕВЫЕ КУСАЧКИ

Номер по каталогу	Описание	Код EAN	Складская упаковка	Товарная упаковка
10505517	Торцевые кусачки 8"/200 мм	5706915055177	25	5
10505518	Кусачки 8"/200 мм	5706915055184	25	5

ДЛИННОГУБЦЫ

Номер по каталогу	Описание	Код EAN	Складская упаковка	Товарная упаковка
10505503	Длинногубцы 6"/150 мм	5706915055030	25	5
10505504	Длинногубцы 8"/200 мм	5706915055047	25	5

ПАССАТИЖИ-УТКОНОСЫ

Номер по каталогу	Описание	Код EAN	Складская упаковка	Товарная упаковка
10505505	Пассатижи-утконосы 6"/150 мм	5706915055054	25	5
10505506	Пассатижи-утконосы 8"/200 мм	5706915055061	25	5

ОСТРОГУБЦЫ

Номер по каталогу	Описание	Код EAN	Складская упаковка	Товарная упаковка
10508153	Острогубцы TG 6"/150 мм	5706915081510	25	5
10508152	Острогубцы TG 7"/175 мм	5706915081527	25	5
10508151	Острогубцы TG 8"/200 мм	5706915081534	25	5

СТРОИТЕЛЬНЫЕ ОСТРОГУБЦЫ

Номер по каталогу	Описание	Код EAN	Складская упаковка	Товарная упаковка
10508154	Строительные острогубцы TG 9"/225 мм	5706915081541	25	5
10508155	Строительные острогубцы 9"/225 мм, без рукоятки	5706915081558	25	5

Губки с несколькими захватами

Направление насечки



Рукоятки ProTouch™ имеют

удобную форму и снижают усталость рук при работе инструментом

Прошедшая индукционную закалку режущая кромка дольше остается острой

Кусачки для кабелей Ø до 1,6 мм

Хромоникелевая сталь для большей долговечности поверхностей захвата и резания



ГВОЗДОДЁРЫ



Номер по каталогу	Описание	Код EAN	Складская упаковка	Товарная упаковка
10508156	Гвоздодёр TG 10"/250 мм	5706915081565	25	5
10508157	Гвоздодёр TG 8"/200 мм	5706915081572	25	5

РАЗВОДНЫЕ КЛЮЧИ

Разводные ключи IRWIN® VISE-GRIP® оснащены шкалой с метрическими и британскими единицами измерения и рукояткой ProTouch™ для удобства использования. Сертификаты TÜV/GS подтверждают высокие стандарты этого суб-бренда® VISE-GRIP. Параллельные губки с гладкой поверхностью способствуют безопасному сжатию и предотвращают повреждение поверхности.



Номер по каталогу	Описание	зажима	Код EAN	Складская упаковка	Товарная упаковка
10505486	Разводной ключ PTG 6"/150 мм	1"/25 мм	5706915054866	25	5
10505488	Разводной ключ PTG 8"/200 мм	1-1/8"/28 мм	5706915054880	25	5
10505490	Разводной ключ PTG 10"/250 мм	1-1/4"/31 мм	5706915054903	25	5
10505492	Разводной ключ PTG 12"/300 мм	1-1/2"/38 мм	5706915054927	20	5
10508161	Разводной ключ со стальной рукояткой 6"/150 мм	1"/25 мм	5706915081619	20	5
10508160	Разводной ключ со стальной рукояткой 8"/200 мм	1-1/8"/28 мм	5706915081602	20	5
10508159	Разводной ключ со стальной рукояткой 10"/250 мм	1-1/4"/31 мм	5706915081596	20	5
10508158	Разводной ключ со стальной рукояткой 12"/300 мм	1-1/2"/38 мм	5706915081589	20	5

НАБОР ТРАДИЦИОННЫХ ПАССАТИЖЕЙ



Номер по каталогу	Описание	Код EAN	Складская упаковка	Товарная упаковка
10505483	Набор плоскогубцев ProPliers 3 шт. (диагональные кусачки 6"/150 мм, длинногубцы 8"/200 мм, комбинированные плоскогубцы 7"/175 мм)	5706915054835	5	5

ПАССАТИЖИ VDE

Пассатижи IRWIN® Vise-Grip® VDE полностью сертифицированы в соответствии со стандартами TÜV, GS и VDE, что гарантирует безопасную работу на оборудовании под напряжением до 1000 В переменного тока или 1500 В постоянного тока. Прошедшие индукционную закалку режущие кромки дольше остаются острыми. Губки с насечкой обеспечивают максимальную силу захвата. Ручки ProTouch™ обеспечивают более удобный захват для снижения усталости рук.

КОМБИНИРОВАННЫЕ ПЛОСКОГУБЦЫ VDE



Губки с несколькими захватами

Направление насечки

Ручьяки ProTouch™ имеют

удобную форму и снижают усталость рук при работе инструментом

Прошедшая индукционную закалку
режущая кромка дольше остается острой

Кусачки для кабелей Ø до 1,6 мм

Хромоникелевая сталь для большей долговечности поверхностей захвата и резания

**ProTouch™
GRIPS**

Номер по каталогу	Описание	Код EAN	Складская упаковка	Товарная упаковка
10505872	Комбинированные плоскогубцы 6"/150 мм VDE	5706915058727	25	5
10505873	Комбинированные плоскогубцы 7"/175 мм VDE	5706915058734	25	5
10505874	Комбинированные плоскогубцы 8"/200 мм VDE	5706915058741	25	5

ДЛИННОГУБЦЫ И ПАССАТИЖИ-УТКОНОСЫ VDE

Тонкие губки легко проходят в ограниченные пространства, позволяя легко преодолевать препятствия.

Номер по каталогу	Описание	Код EAN	Складская упаковка	Товарная упаковка
10505868	Длинногубцы VDE 6"/150 мм	5706915058680	25	5
10505869	Длинногубцы VDE 8"/200 мм	5706915058697	25	5
10505870	Пассатижи-утконосы VDE 8"/200 мм	5706915058703	25	5

ДИАГОНАЛЬНЫЕ КУСАЧКИ VDE

Номер по каталогу	Описание	Код EAN	Складская упаковка	Товарная упаковка
10505865	Диагональные кусачки VDE 6"/150 мм	5706915058659	25	5
10505866	Диагональные кусачки VDE 7"/175 мм	5706915058666	25	5
10505867	Диагональные кусачки VDE 8"/200 мм	5706915058673	25	5

СЪЕМНИК ИЗОЛЯЦИИ VDE

V-образные режущие кромки, простое и точное удаление изоляции с проводов диаметром до 1,6 мм.. Режущие кромки, прошедшие индукционную закалку, дольше остаются острыми.

Номер по каталогу	Описание	Код EAN	Складская упаковка	Товарная упаковка
10505871	Съемники изоляции 6"/150 мм	5706915058710	25	5

НАБОР ПАССАТИЖЕЙ VDE

Номер по каталогу	Описание	Код EAN	Складская упаковка	Товарная упаковка
10505519	Набор плоскогубцев 3 шт. (диагональные кусачки 6"/150 мм, длинногубцы 8"/200 мм, комбинированные плоскогубцы 7"/175 мм)	05706915055191	5	5

Что такое TÜV и GS?

- Гарантированная безопасность в соответствии со стандартами DIN
- Доказанные качество и надежность

Что такое VDE?

- Безопасная работа с оборудованием под напряжением до 1000 В перем. тока или 1500 В пост. тока

Все продукты на этой странице одобрены сертификатами TÜV/GS для надёжности и уверенности пользователей.

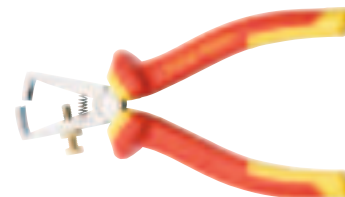
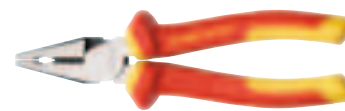

IRWIN®

Record®



ТРУБНЫЕ КЛЮЧИ

Компания IRWIN® Record® предлагает выбор слесарных инструментов для обеспечения выполнения работы быстро и эффективно. Наш ассортимент слесарных инструментов — от цельнокovaných ключей Stillson до лёгкого разводного ключа Quick-Wrench — обеспечивает превосходное сжатие, достигаемое за счёт уникального V-образного зубчатого профиля.

IRWIN® RECORD® QUICK-ADJUSTING ТРУБНЫЙ КЛЮЧ

1. КОВАНЫЙ ЗАХВАТ

С вместимостью захвата 2-1/4", эквивалентной стандартному трубному ключу 14"; идеально подходит к диаметру труб до 1-1/2" и для большинства поверхностей, включая чёрную, оцинкованную, полихлорвиниловую и медную трубу, а также для гаек, болтов и соединений; протянутые зубцы.

2. БЫСТРОРЕГУЛИРУЕМАЯ ГУБКА

Операция проводится одной рукой с помощью храпового механизма для быстрой работы с поверхностями.

3. КОНСТРУКЦИЯ ИЗ ЛИТОГО АЛЮМИНИЯ

Весит на 40 % меньше, чем стандартный трубный ключ 14" из чугуна; эргономичные рукоятки идеальны для максимального вращающего момента и комфорта.

3X БЫСТРЕЕ*
Быстрорегулируемая нижняя губка

Номер по каталогу	Описание	зажима	Код EAN	Складская упаковка	Товарная упаковка
10503642	Быстрорегулируемый ключ	3-58 мм	5706915036428	-	5
10504281	Демонстрационная панель из пяти быстрорегулируемых ключей	3-58 мм	5706915036428	-	5

ТРУБНЫЕ КЛЮЧИ STILLSON

Номер по каталогу	Описание	зажима	Код EAN	Складская упаковка	Товарная упаковка
T3008	Ключ Stillson 8"/200 мм	3/4" (19 мм)	0734442111122	-	6
T30010	Ключ Stillson 10"/250 мм	1" (25 мм)	0734442111368	-	6
T30012	Ключ Stillson 12"/300 мм	1-1/4" (32 мм)	0734442111603	-	6
T30014	Ключ Stillson 14"/350 мм	1-1/2" (38 мм)	0734442111849	-	6
T30018	Ключ Stillson 18"/450 мм	2" (51 мм)	0734442111962	-	4
T30024	Ключ Stillson 24"/600 мм	2-1/2" (63 мм)	0734442112082	-	1
T30036	Ключ Stillson 36"/900 мм	3-1/2" (89 мм)	0734442112204	-	1

КЛЮЧИ STILLSON, ЗАПАСНЫЕ ЧАСТИ

Номер по каталогу	Описание	зажима	Код EAN	Складская упаковка	Товарная упаковка
T30018A	Губка с гайкой (F)	-	0734442120605	1	4
T30036A	Губка с гайкой (F)	-	0734442121800	1	4
T30018C	Рама со штифтом (D) и винтовой пружиной (E)	-	0734442120841	1	4
T30036C	Рама со штифтом (D) и винтовой пружиной (E)	-	0734442122043	1	4
T30024F	Гайка (новая резьба)	-	0734442117728	1	4
T30036F	Гайка	-	0734442119883	1	1

* По сравнению с традиционными трубными ключами

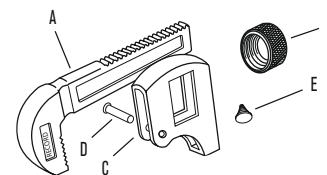

ТРУБНЫЕ КЛЮЧИ LEADER



Номер по каталогу	Описание	зажима	Код EAN	Складская упаковка	Товарная упаковка
T3508	Ключ Leader 8"/200 мм	1" (25 мм)	0734442112440	-	4
T35010	Ключ Leader 10"/250 мм	1-1/2" (38 мм)	0734442112563	-	4
T35012	Ключ Leader 12"/300 мм	2" (51 мм)	0734442112327	-	4
T35014	Ключ Leader 14"/350 мм	2" (51 мм)	0734442112686	-	4
T35018	Ключ Leader 18"/450 мм	2-1/2" (63 мм)	0734442112808	-	4
T35024	Ключ Leader 24"/600 мм	3" (76 мм)	0734442112921	-	1
T35036	Ключ Leader 36"/900 мм	5" (127 мм)	0734442113041	-	1
T35048	Ключ Leader 48"/1220 мм	6" (152 мм)	0734442113065	-	1

ЗАПАСНЫЕ ЧАСТИ ДЛЯ КЛЮЧЕЙ LEADER

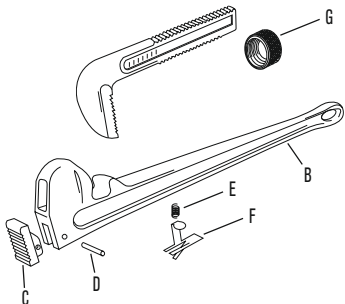

Номер по каталогу	Описание	Код EAN	Складская упаковка	Товарная упаковка
T35018A	Захват в комплекте с гайкой (G)	0734442125280	-	1
T35024A	Захват в комплекте с гайкой (G)	0734442126126	-	1
T35036A	Захват в комплекте с гайкой (G)	0734442126966	-	1
T35048A	Захват в комплекте с гайкой (G)	0734442127802	-	1
T35010C	Губка рукоятки со штифтом (D)	0734442123842	-	1
T35018C	Губка рукоятки со штифтом (D)	0734442125402	-	1
T35024C	Губка рукоятки со штифтом (D)	0734442126249	-	1
T35036C	Губка рукоятки со штифтом (D)	0734442127086	-	1
T35048C	Губка рукоятки со штифтом (D)	0734442127925	-	1
T35010E	Винтовая пружина (E) и плоская пружина (F)	0734442124085	-	1

ЦЕПНОЙ КЛЮЧ

Цепные трубные ключи в основном используются в ограниченном пространстве, например, около стены или близко к другим трубам. Просто оберните цепь вокруг трубы, закрепите ее и зажмите в направлении поворота. Затем трубу можно легко затянуть или отпустить короткими движениями рукоятки.



Номер по каталогу	Описание	зажима	Код EAN	Складская упаковка	Товарная упаковка
T240	Цепной ключ diam. 100	4" (101 мм)	0734442113522	48	4

ЦЕПНЫЕ ТРУБНЫЕ КЛЮЧИ



Номер по каталогу	Описание	зажима	Код EAN	Складская упаковка	Товарная упаковка
T23112	Цепной трубный ключ diam. Ø61mm/14"	5/16-2" (8-51 мм)	0734442109082	12	1
T23212	Цепной трубный ключ diam. Ø90mm/21-1/2"	5/16-3" (8-76 мм)	0734442109204	12	1
T233C	Цепной трубный ключ diam. Ø115mm/36"	1/2-4" (13-101 мм)	0734442113164	6	1
T234C	Цепной трубный ключ diam. Ø220mm/51"	1-8" (25-203 мм)	0734442113287	6	1
T235C	Цепной трубный ключ Ø64-1/2"	2-12" (50-300 мм)	0734442114000	6	1

ЦЕПНЫЕ ТРУБНЫЕ КЛЮЧИ, ПОСЛЕ 2004 Г., С ЦЕЛЬНОКОВАННОЙ РУКОЯТКОЙ

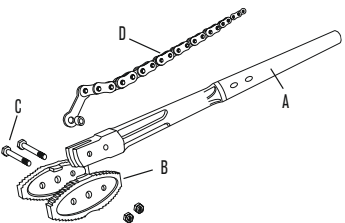

Номер по каталогу	Описание	Код EAN	Складская упаковка	Товарная упаковка
T233CDB	Цепь с втулкой	0734442113881	-	1
T234CDB	Цепь с втулкой	0734442114246	-	1
T235CDB	Цепь с втулкой	0734442114123	-	1

ШЕСТИГРАННЫЕ КЛЮЧИ С Т-ОБРАЗНОЙ РУКОЯТКОЙ

Изготовлены из высокопрочной и долговечной хром-ванадиевой стали. Эргономичная конструкция облегчает захват и использование ключа, повышая крутящий момент. Фрезерованный конец улучшает захват и фиксацию винтов. Специальная обработка поверхности предотвращает окисление и коррозию.

ProTouch
GRIPS

ВЫСОКИЙ КРУТЯЩИЙ МОМЕНТ
Дополнительный конец на рукоятке



РУКОЯТКИ™ PROTOUCH
Комфорт и контроль



НАБОРЫ ШЕСТИГРАННЫХ КЛЮЧЕЙ С Т-ОБРАЗНОЙ РУКОЯТКОЙ

Номер по каталогу	Описание	Код EAN	Складская упаковка	Товарная упаковка
T10771	Набор из 8 шт. в ММ: 2,0, 2,5, 3,0, 4,0, 5,0, 6,0, 8,0, 10,0 мм	7897095029299	3	3
T10770	Набор из 8 шт. в ДЮЙМАХ: 3/32", 1/8", 9/64", 5/32", 3/16", 1/4", 5/16", 3/8"	7897095029282	3	3



НАБОРЫ ШЕСТИГРАННЫХ КЛЮЧЕЙ В УПАКОВКЕ - КОРОТКИЕ И ДЛИННЫЕ

Номер по каталогу	Описание	Код EAN	Складская упаковка	Товарная упаковка
T10760	22 шт. коротких и длинных ключей, в ММ: 1,5-10,0 мм	7897095029183	-	6
T10761	Набор из 25 шт., в ДЮЙМАХ: 1/16-3/8"	7897095029190	-	6



ШЕСТИГРАННЫЕ КЛЮЧИ



НАБОРЫ ШЕСТИГРАННЫХ КЛЮЧЕЙ В ФУТЛЯРЕ



Номер по каталогу	Описание	Код EAN	Складская упаковка	Товарная упаковка
T10755	Короткий шестигранный ключ - ММ: 1,5, 2,0, 2,5, 3,0, 4,0, 5,0, 6,0, 7,0, 8,0, 10,0 мм	7897095029138	-	6
T10756	Длинный шестигранный ключ - ММ: 1,5, 2,0, 2,5, 3,0, 4,0, 5,0, 6,0, 7,0, 8,0, 10,0 мм	7897095029145	-	6
T10757	Шестигранный ключ с шаровой головкой - ММ: 1,5, 2,0, 2,5, 3,0, 4,0, 5,0, 6,0, 7,0, 8,0, 10,0 мм	7897095029152	-	6
T10758	Звездообразный ключ: Т6, Т7, Т8, Т10, Т15, Т20, Т25, Т27, Т30, Т40	7897095029169	-	6
T10752	Короткий шестигранный ключ - ДЮЙМЫ: 13 шт. 0.050" - 3/8"	7897095029117	-	6
T10753	Длинный шестигранный ключ - ДЮЙМЫ: 13 шт. 0.050" - 3/8"	7897095029114	-	6
T10754	Шестигранный ключ с шаровой головкой - ДЮЙМЫ: 13 шт. 0.050" - 3/8"	7897095029121	-	6

ШЕСТИГРАННЫЕ И ЗВЕЗДОБРАЗНЫЕ КЛЮЧИ - СКЛАДНЫЕ НАБОРЫ



Складной набор шестигранных и звездообразных ключей IRWIN® находится в высокопрочном корпусе-рукоятке из полиамида и стекловолокна. Эргономичная прорезиненная рукоятка обеспечивает комфорт и простоту использования. Ключи изготовлены из черной оксидированной хром-ванадиевой стали. В набор входят шестигранные ключи, ключи с шаровыми головками или звездообразные ключи.

Номер по каталогу	Описание	Код EAN	Складская упаковка	Товарная упаковка
T10765	Шестигранный ключ - ММ: 2,0, 2,5, 3,0, 4,0, 5,0, 6,0, 8,0 мм	7897095029237	-	6
T10767	Звездообразный ключ: Т9, Т10, Т15, Т20, Т25, Т27, Т30, Т40	7897095029251	-	6
T10769	Шестигранный ключ с шаровой головкой - ММ: 2,0, 2,5, 3,0, 4,0, 5,0, 6,0, 8,0 мм	7897095029275	-	6
T10763	Шестигранный ключ - ДЮЙМЫ: 9 шт. 5/64" - 1/4"	7897095029213	-	6
T10768	Шестигранный ключ с шаровой головкой - ДЮЙМЫ: 9 шт. 5/64" - 1/4"	7897095029268	-	6



НАБОРЫ СТАНДАРТНЫХ ШЕСТИГРАННЫХ КЛЮЧЕЙ

Номер по каталогу	Описание	Код EAN	Складская упаковка	Товарная упаковка
T10748	Короткий шестигранный ключ - ММ: 1,5, 2,0, 2,5, 3,0, 4,0, 5,0, 6,0, 8,0, 10,0 мм	7897095029060	-	5
T10749	Длинный шестигранный ключ - ММ: 1,5, 2,0, 2,5, 3,0, 4,0, 5,0, 6,0, 8,0, 10,0 мм	7897095029077	-	5
T10750	Шестигранный ключ с шаровой головкой - ММ: 1,5, 2,0, 2,5, 3,0, 4,0, 5,0, 6,0, 8,0, 10,0 мм	7897095029084	-	5
T10745	Короткий шестигранный ключ - ДЮЙМЫ: 9 шт. 1/16" - 3/8"	7897095029039	-	5
T10746	Длинный шестигранный ключ - ДЮЙМЫ: 9 шт. 1/16" - 3/8"	7897095029046	-	5
T10747	Шестигранный ключ с шаровой головкой - ДЮЙМЫ: 9 шт. 1/16" - 3/8"	7897095029053	-	5



НОЖОВКИ ПО МЕТАЛЛУ

Улучшенные характеристики резки благодаря использованию высококачественных полотен по металлу от компании IRWIN®. Новые геометрические характеристики инструмента обеспечивают улучшенную защиту зубьев от поломки, повышенную прочность и более длительный срок эксплуатации. В результате использования преимуществ технологии WeldTec™ ножовки по металлу компании IRWIN® оснащены зубьями новой запатентованной конструкции, благодаря которым процесс резки становится быстрее, более плавным и менее утомительным.

БИМЕТАЛЛИЧЕСКИЕ НОЖОВКИ ПО МЕТАЛЛУ

1. ТЕХНОЛОГИЯ WELDTec

Благодаря инновационным геометрическим характеристикам инструмент не подвержен износу, а полотно дольше остается острым.

2. БИМЕТАЛЛИЧЕСКАЯ КОНСТРУКЦИЯ

Предотвращает разлом лезвий и обеспечивает более длительный срок их эксплуатации.

3. РЕЖУЩАЯ КРОМКА ИЗ ИНСТРУМЕНТАЛЬНОЙ СТАЛИ ДЛЯ БЫСТРОЙ РЕЗКИ M2

Обеспечивает повышенную термостойкость по сравнению с кромками других материалов.



Номер по каталогу	Описание	Код EAN	Складская упаковка	Товарная упаковка
10504523	Биметаллическое ножовочное полотно по металлу 18ТPI, 300 мм, 2 шт.	5706915045239	90	1
10504524	Биметаллическое ножовочное полотно по металлу 24ТPI, 300 мм, 2 шт.	5706915045246	90	1
10504525	Биметаллическое ножовочное полотно по металлу 32ТPI, 300 мм, 2 шт.	5706915045253	90	1
10507929	Набор биметаллических ножовочных полотен, 3 шт. (по 1 шт. каждой модели 18, 24 и 32ТPI), 300 мм	5706915079296	150	1
10505897	Биметаллическое ножовочное полотно по металлу 18ТPI, 300 мм, 10 шт.	5706915058970	50	1
10505898	Биметаллическое ножовочное полотно по металлу 24ТPI, 300 мм, 10 шт.	5706915058987	50	1
10505899	Биметаллическое ножовочное полотно по металлу 32ТPI, 300 мм, 10 шт.	5706915058994	50	1
10504520	Биметаллическое ножовочное полотно по металлу 18ТPI, 300 мм, 100 шт.	5706915045208	5	1
10504521	Биметаллическое ножовочное полотно по металлу 24ТPI, 300 мм, 100 шт.	5706915045215	5	1
10504522	Биметаллическое ножовочное полотно по металлу 32ТPI, 300 мм, 100 шт.	5706915045222	5	1
10504530	Ножовочное полотно по дереву Junior 14ТPI, 150 мм, 10 шт.	5706915045307	10	1
10504531	Ножовочное полотно по дереву Junior 32ТPI, 150 мм, 10 шт.	5706915045314	10	1

РАМЫ ДЛЯ НОЖОВОК ПО МЕТАЛЛУ

Ассортимент ножовок по металлу IRWIN® специально созданы для профессионалов. Прочные рамы IRWIN® позволяют резать метал быстро и легко.

НОЖОВКА ПО МЕТАЛЛУ С ВЫСОКИМ НАТЯЖЕНИЕМ I - 125 (125 КГ/25000 PSI)

Ножовки по металлу IRWIN® позволяют растянуть полотно до 125 кг для точного и прямого среза. Новая, мягкая, эргономичная рукоятка дает возможность профессионалам дольше работать.



Номер по каталогу	Описание	Код EAN	Складская упаковка	Товарная упаковка
10504407	Ножовка I-125 для полотен 300 мм	5706915044072	10	10

НОЖОВКА ПО МЕТАЛЛУ I - 75 (75КГ/15 000 PSI)

Номер по каталогу	Описание	Код EAN	Складская упаковка	Товарная упаковка
10506437	Ножовка I-75 с низким натяжением для полотен 300 мм	5706915064377	10	10

МИНИНОЖОВКА ПО МЕТАЛЛУ

Эргономичная рукоятка для безопасной и удобной резки. Изделие оптимизировано для работы в ограниченном пространстве.

Номер по каталогу	Описание	Код EAN	Складская упаковка	Товарная упаковка
10504408	Мининожовка по металлу, полотно 250 мм	5706915044089	60	5

НОЖОВКА ПО МЕТАЛЛУ JUNIOR

Прочная металлическая рама обеспечивает длительный срок эксплуатации инструмента.

Номер по каталогу	Описание	Код EAN	Складская упаковка	Товарная упаковка
10504409	Ножовка по металлу Junior	5706915044096	60	5

Эргономичная металлическая рама для большего растяжения полотна, специальное крепление полотна предотвращают его вылет во время падения пилы.

Металлический натяжной механизм полотна для длительного использования инструмента.

Мягкая рукоятка гарантирует комфортную работу и предотвращает скольжение.

Отсек для хранения лезвий, нет необходимости в поиске запасных лезвий.

Для резки больших объектов под углом 90°-55° установки полотна

Вставная пила для резки в ограниченном пространстве



Каждая губка прошла ступенчатую термообработку для обеспечения остроты режущей кромки и упругости корпуса
 Губки выкованы из специальной стали и прошли прецизионную машинную обработку
 Благодаря комбинированному действию каждый килограмм прилагаемой к рукояткам силы создает усилие в 80 килограммов на губках
 Кованные стальные рукоятки
 Защитные стопоры предотвращают зажимание пальцев



БОЛТОРЕЗЫ

Компания IRWIN® Record® начала производить болторезы в 1923 г. Болторезы IRWIN® Record® имеют губки из специальной стали и производятся с применением прецизионных технологий. Они подходят для работы с любыми материалами высокой, низкой и средней прочности на растяжение.

РЕГУЛИРУЕМЫЕ С ПОМОЩЬЮ РЫЧАГА БОЛТОРЕЗЫ С ВЫСОКОПРОЧНЫМИ ЦЕНТРАЛЬНЫМИ РЕЖУЩИМИ КРОМКАМИ И ШТАМПОВАННЫМИ РУЧКАМИ

Предназначенные для использования в особо тяжелых условиях высокопрочные штампованные стальные губки и прошедшие двухуровневую термообработку шлифованные губки значительно повышают прочность инструмента и обеспечивают стабильные характеристики резания. Штампованные стальные рукоятки обеспечивают безопасность и надежность, а также оптимальные результаты при резке материала с высокой прочностью на растяжение.



Номер по каталогу	Описание	Код EAN	Складская упаковка	Товарная упаковка
T914H	Регулируемые с помощью рычага болторезы 14" / 355 мм	0734442089162	10	1
T918H	Регулируемые с помощью рычага болторезы 18" / 460 мм	0734442087489	10	1
T924H	Регулируемые с помощью рычага болторезы 24" / 610 мм	0734442134046	4	1
T930H	Регулируемые с помощью рычага болторезы 30" / 760 мм	0734442092643	2	1
T936H	Регулируемые с помощью рычага болторезы 36" / 915 мм	0734442092766	2	1
T942H	Регулируемые с помощью рычага болторезы 42" / 1070 мм	0734442092889	1	1

РЕГУЛИРУЕМЫЕ С ПОМОЩЬЮ КУЛАЧКА БОЛТОРЕЗЫ СО СРЕДНЕПРОЧНЫМИ ЦЕНТРАЛЬНЫМИ РЕЖУЩИМИ КРОМКАМИ И ШТАМПОВАННЫМИ РУЧКАМИ

Регулируемые с помощью кулачка болторезы отлично подходят для ежедневного выполнения работ средней степени сложности. Штампованные стальные рукоятки обеспечивают безопасную и стабильную работу благодаря наличию специально сформированных и термообработанных головок из закаленной стали.



Номер по каталогу	Описание	Код EAN	Складская упаковка	Товарная упаковка
T9C914H	Регулируемые с помощью кулачка болторезы 14" / 355 мм	0734442090847	10	1
T9C918H	Регулируемые с помощью кулачка болторезы 18" / 460 мм	0734442092407	10	1
T9C924H	Регулируемые с помощью кулачка болторезы 24" / 610 мм	0734442092520	4	1
T9C930H	Регулируемые с помощью кулачка болторезы 30" / 760 мм	0734442092667	3	1
T9C936H	Регулируемые с помощью кулачка болторезы 36" / 915 мм	0734442092780	2	1

УНИВЕРСАЛЬНЫЕ РЕГУЛИРУЕМЫЕ С ПОМОЩЬЮ КУЛАЧКА БОЛТОРЕЗЫ С ЦЕНТРАЛЬНЫМИ РЕЖУЩИМИ КРОМКАМИ И ТРУБЧАТЫМИ РУЧКАМИ

Регулируемые с помощью кулачка высокопрочные болторезы с трубчатыми рукоятками отличаются легкостью и простой в обращении. Они отлично подходят для использования в мастерской, на ферме или в гараже.



Номер по каталогу	Описание	Код EAN	Складская упаковка	Товарная упаковка
T9C914	Регулируемые с помощью кулачка болторезы с трубчатыми рукоятками 14" / 355 мм	0734442089834	10	1
T9C918	Регулируемые с помощью кулачка болторезы с трубчатыми рукоятками 18" / 460 мм	0734442089841	8	1
T9C924	Регулируемые с помощью кулачка болторезы с трубчатыми рукоятками 24" / 610 мм	0734442089858	6	1
T9C930	Регулируемые с помощью кулачка болторезы с трубчатыми рукоятками 30" / 760 мм	0734442089896	4	1
T9C936	Регулируемые с помощью кулачка болторезы с трубчатыми рукоятками 36" / 915 мм	0734442089902	3	1

РЕГУЛИРУЕМЫЕ С ПОМОЩЬЮ КУЛАЧКА БОЛТОРЕЗЫ СО СРЕДНЕПРОЧНЫМИ ТОРЦЕВЫМИ РЕЖУЩИМИ КРОМКАМИ И ШТАМПОВАННЫМИ РУЧКАМИ

Изделия предназначены для точной обрезки материалов с низкой прочностью на растяжение и материалов из цветных металлов в ограниченном пространстве.



Номер по каталогу	Описание	Код EAN	Складская упаковка	Товарная упаковка
T9C924E	Регулируемый с помощью кулачка болторез с торцевой режущей кромкой 24" / 610 мм	0734442093008	6	1

СРЕДНЕПРОЧНЫЕ КОМПАКТНЫЕ КУСАЧКИ

Благодаря штампованным стальным губкам и двойному рычажному механизму кусачки идеально подходят для резки проволоки из мягкой стали $\varnothing 4,0$ мм или проволоки из закаленной стали $\varnothing 1,5$ мм. Подпружиненные рукоятки из штампованной стали позволят использовать инструмент одной рукой.

Номер по каталогу	Описание	Код EAN	Складская упаковка	Товарная упаковка
T909	Среднепрочные компактные кусачки 9"/225 мм	0734442090601	60	4



СРЕДНЕПРОЧНЫЕ КУСАЧКИ ДЛЯ РЕЗКИ КАБЕЛЯ

Кованные стальные головки с длинными трубчатыми рукоятками для резки различных проводов и кабелей

Номер по каталогу	Описание	Код EAN	Складская упаковка	Товарная упаковка
TWC6	Кусачки с подпружиненной рукояткой для резки небольших, прочных и многопроволочного скрученного провода	5011117175609	6	1
TWC16	Стальной трос диаметром до 16 мм и армированный электрокабель с наружным диаметром 21 мм	0734442175704	10	1
TCC26	Неармированный медный и алюминиевый кабель диаметром до 26 мм	0734442176008	10	1



СМЕННЫЕ ГУБКИ С ЦЕНТРАЛЬНЫМИ РЕЖУЩИМИ КРОМКАМИ

Номер по каталогу	Описание	Код EAN	Складская упаковка	Товарная упаковка
TJ914H	Сменные губки с центральными режущими кромками, подходят для болторезов 14"/355 мм	0734442094579	-	1
TJ918H	Сменные губки с центральными режущими кромками, подходят для болторезов 18"/460 мм	0734442096009	-	1
TJ924H	Сменные губки с центральными режущими кромками, подходят для болторезов 24"/610 мм	0734442096122	-	1
TJ930H	Сменные губки с центральными режущими кромками, подходят для болторезов 30"/760 мм	0734442096245	-	1
TJ936H	Сменные губки с центральными режущими кромками, подходят для болторезов 36"/915 мм	0734442096368	-	1
TJ942H	Сменные губки с центральными режущими кромками, подходят для болторезов 42"/1070 мм	0734442096481	-	1



СМЕННЫЕ ГУБКИ С РЕЖУЩИМИ КРОМКАМИ ДЛЯ КУСАЧЕК

Номер по каталогу	Описание	Код EAN	Складская упаковка	Товарная упаковка
TJ914F	Сменная губка с режущими кромками для кусачек, подходит для болторезов 14"/355 мм	0734442094562	-	1
TJ918F	Сменная губка с режущими кромками для кусачек, подходит для болторезов 18"/460 мм	0734442094685	-	1
TJ924F	Сменная губка с режущими кромками для кусачек, подходит для болторезов 24"/610 мм	0734442094807	-	1
TJ930F	Сменная губка с режущими кромками для кусачек, подходит для болторезов 30"/760 мм	0734442094920	-	1



СМЕННЫЕ ГУБКИ С ТОРЦЕВЫМИ РЕЖУЩИМИ КРОМКАМИ

Номер по каталогу	Описание	Код EAN	Складская упаковка	Товарная упаковка
TJ924E	Сменная губками с торцевой режущей кромкой, пригодна для изделия ТВС924E	0734442097204	-	1



НАБОРЫ СМЕННЫХ РЕМЕСШКОВ

Номер по каталогу	Описание	Код EAN	Складская упаковка	Товарная упаковка
T914UEFGT	Набор сменных ремешков, подходит для болторезов 14"/355 мм	0734442097938	-	1
T918UEFGT	Набор сменных ремешков, подходит для болторезов 18"/460 мм	0734442098058	-	1
T924UEFGT	Набор сменных ремешков, подходит для болторезов 24"/610 мм	0734442098652	-	1
T930UEFGT	Набор сменных ремешков, подходит для болторезов 30"/760 мм	0734442110057	-	1
T936UEFGT	Набор сменных ремешков, подходит для болторезов 36"/915 мм	0734442114857	-	1
T942UEFGT	Набор сменных ремешков, подходит для болторезов 42"/1070 мм	0734442108979	-	1



КОМПЛЕКТЫ КРЕПЛЕНИЙ

Номер по каталогу	Описание	Код EAN	Складская упаковка	Товарная упаковка
T914KIT	Набор креплений для изделия T914H	0734442097945	-	1
T918KIT	Набор креплений для изделия T918H	0734442089292	-	1
T924KIT	Набор креплений для изделия T924H	0734442098669	-	1
T930KIT	Набор креплений для изделия T930H	0734442104773	-	1
T936KIT	Набор креплений для изделия T936H	0734442091455	-	1
T942KIT	Набор креплений для изделия T942H	0734442108917	-	1
TVC914KIT	Набор креплений для изделия ТВС914H и ТВС914	0734442090977	-	1
TVC918KIT	Набор креплений для изделия ТВС918H и ТВС918	0734442090984	-	1
TVC924KIT	Набор креплений для изделия ТВС924H и ТВС924	0734442169673	-	1
TVC930KIT	Набор креплений для изделия ТВС930H и ТВС930	0734442010043	-	1
TVC936KIT	Набор креплений для изделия ТВС936H и ТВС936	0734442101444	-	1

В комплект креплений входят следующие изделия:

- 4 регулировочных винта рычага
- 2 гайки для крепежной планки со шпилькой
- 2 шайбы для крепежной планки со шпилькой
- 1 соединительный штифт рукоятки
- 1 соединительная скоба рукоятки
- 2 соединительных болта рукоятки
- 2 соединительных гайки рукоятки
- 2 заклепки рычага
- 1 центрирующий штифт губок

МАЛЫЕ И БОЛЬШЕ НОЖНИЦЫ ПО МЕТАЛЛУ

Ножницы по металлу IRWIN® Gilbow® обладают режущей способностью, превосходящей усилие пользователя. Фирменные ножницы по металлу были разработаны в 1924 году и стали настолько популярными в металлообрабатывающей отрасли, что даже сегодня их фирменное название Gilbows используется как нарицательное.



Уникальное нескользящее соединение, разработанное и испытанное для обеспечения качественного реза. Повторная регулировка инструмента должна выполняться только после заточки

Двойные в двойне изогнутые полотна уменьшают трение для более легкой резки

Кованные рукоятки и лезвия из углеродистой стали

Защитный стопор предотвращает зажимание пальцев



УНИВЕРСАЛЬНЫЕ МАЛЫЕ НОЖНИЦЫ ПО МЕТАЛЛУ

Номер по каталогу	Описание	Код EAN	Складская упаковка	Товарная упаковка
TG2458	Универсальные малые ножницы по металлу, 8"/200 мм	0734442188049	36	6
TG24510	Универсальные малые ножницы по металлу, 10"/250 мм	0734442188162	36	6
TG24512	Универсальные малые ножницы по металлу, 12"/300 мм	0734442188285	36	6
TG24514	Универсальные малые ножницы по металлу, 14"/350 мм	0734442188407	36	6

МАЛЫЕ НОЖНИЦЫ ПО МЕТАЛЛУ С РАЗДЕЛИТЕЛЬНОЙ ПРУЖИНОЙ

выпускается 4 размера изделия для прямой и фигурной резки. Разделенные пружиной рукоятки автоматически открывают ножницы в конце каждого реза.



Номер по каталогу	Описание	Код EAN	Складская упаковка	Товарная упаковка
TG245S8	Малые ножницы по металлу с разделительной пружиной, 8"/200 мм	0734442188520	36	6
TG245S10	Малые ножницы по металлу с разделительной пружиной, 10"/250 мм	0734442188643	36	6
TG245S12	Малые ножницы по металлу с разделительной пружиной, 12"/300 мм	0734442188766	36	6
TG245S14	Малые ножницы по металлу с разделительной пружиной, 14"/350 мм	0734442188889	36	6

МАЛЫЕ НОЖНИЦЫ ПО МЕТАЛЛУ С ИСКРИВЛЕННЫМИ ЛЕЗВИЯМИ

Разработанные в качестве дополнения к семейству изделий G245 эти ножницы позволяют выполнять разрезы малого радиуса как по ходу, так и против хода часовой стрелки.



Номер по каталогу	Описание	Код EAN	Складская упаковка	Товарная упаковка
TG2468	Малые ножницы по металлу с искривленными лезвиями, 8"/200 мм	0734442189008	48	6
TG24610	Малые ножницы по металлу с искривленными лезвиями, 10"/250 мм	0734442189121	48	3
TG24612	Малые ножницы по металлу с искривленными лезвиями, 12"/300 мм	0734442189244	48	3

ЮВЕЛИРНЫЕ НОЖНИЦЫ ПО МЕТАЛЛУ

Легкие ножницы с короткими лезвиями часто используются ювелирами.

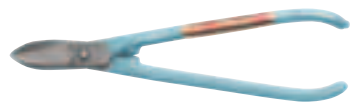

Номер по каталогу	Описание	Код EAN	Складская упаковка	Товарная упаковка
TG56	Ювелирные ножницы по металлу, 7" с прямым лезвием	0734442190202	24	6
TG056	Ювелирные ножницы по металлу, 7" с искривленным лезвием	0734442187929	24	6

ВЫСОКОПРОЧНЫЕ БОЛЬШЕ НОЖНИЦЫ ПО МЕТАЛЛУ С ИЗОГНУТЫМИ РУКОЯТКАМИ

Эти большие ножницы с изогнутыми рукоятками можно использовать для фигурной резки. Модель G69 оснащена рукоятками, изогнутыми вправо, для резки против хода часовой стрелки, а модель G67 оснащена рукоятками, изогнутыми влево, для резки по ходу часовой стрелки.



Номер по каталогу	Описание	Код EAN	Складская упаковка	Товарная упаковка
TG67	Высокопрочные большие ножницы по металлу с изогнутыми рукоятками, 11", левосторонний вариант	0734442189367	36	6
TG69	Высокопрочные большие ножницы по металлу с изогнутыми рукоятками, 11", правосторонний вариант	0734442189480	36	6
TG691	Высокопрочные большие ножницы по металлу с изогнутыми рукоятками, 14", правосторонний вариант	0734442189602	36	6

СРЕДНЕПРОЧНЫЕ БОЛЬШЕ НОЖНИЦЫ ПО МЕТАЛЛУ С ПРЯМЫМИ РУКОЯТКАМИ



Номер по каталогу	Описание	Код EAN	Складская упаковка	Товарная упаковка
TG950	Среднепрочные большие ножницы по металлу с прямыми рукоятками, 12"/300 мм	0734442189725	36	6
TG69NB	Гайка и болт для моделей G67, G69, G950, G691	0734442195368	-	1

НОЖНИЦЫ ПО МЕТАЛЛУ AVIATION И OFFSET

Ножницы по металлу IRWIN® оснащены лезвиями с прецизионной обработкой для увеличенного срока эксплуатации; эргономичные мягкие рукоятки, изготовленные методом многокомпонентного литья обеспечивают сбалансированное удобство и эффективности использования, а высокопрочная торсионная пружина гарантирует плавную резку неизменного качества.



Зазубренное нижнее лезвие для более прочного воздействия, более плавного резания и предотвращения деформации кромок

Литые мягкие рукоятки ProTouch™

обеспечивают превосходный комфорт и высокую точность при работе, что уменьшает напряжение и усталость рук оператора

Увеличенная длина разреза для более быстрой работы

Улучшенное сбалансированное распределение веса для большего удобства

Устойчивая к падениям защелка для легкого использования одной рукой, экономии времени и повышенной безопасности

Длина 250 мм с длиной среза 3,34 см

Режущая способность: листовой металл 1,19 мм и нержавеющей сталь 0,84 мм

НОЖНИЦЫ ПО МЕТАЛЛУ AVIATION



Номер по каталогу	Описание	Код EAN	Складская упаковка	Товарная упаковка
10504309N	Ножницы по металлу Aviation 101, прямое и левое резание	5706915043099	-	5
10 504 310N	Ножницы по металлу Aviation 102, прямое и правое резание	5706915043105	-	5
10 504 311N	Ножницы по металлу Aviation 103, прямые, широкие дуги	5706915043112	-	5

НОЖНИЦЫ ПО МЕТАЛЛУ BULLDOG

Длина 225 мм с длиной среза 1,9 см. Режущая способность: листовой металл 16 г/1,52 мм и нержавеющей сталь 18 г/1,19 мм

Номер по каталогу	Описание	Код EAN	Складская упаковка	Товарная упаковка
10 504 313N	Ножницы по металлу Bulldog 105, прямые и короткие дуги	5706915043136	-	5

НОЖНИЦЫ ПО МЕТАЛЛУ OFFSET

Длина 240 мм с длиной среза 3,02 см. Режущая способность: листовой металл 18 г/1,19 мм и нержавеющей сталь 22 г/0,84 мм

Номер по каталогу	Описание	Код EAN	Складская упаковка	Товарная упаковка
10 504 315N	Ножницы по металлу Offset 20SL, прямые, угловые и левые дуги	5706915043150	-	5
10 504 316N	Ножницы по металлу Offset 20SR, прямые, угловые и правые дуги	5706915043167	-	5

НОЖНИЦЫ ПО МЕТАЛЛУ EXTRA CUT

Предназначены для различного применения, когда требуется длинный разрез в легком материале.

Номер по каталогу	Описание	Код EAN	Складская упаковка	Товарная упаковка
10 504 314N	Ножницы 304 ExtraCut прямые, широкие дуги	5706915043143	25	5

ProTouch™
GRIPS

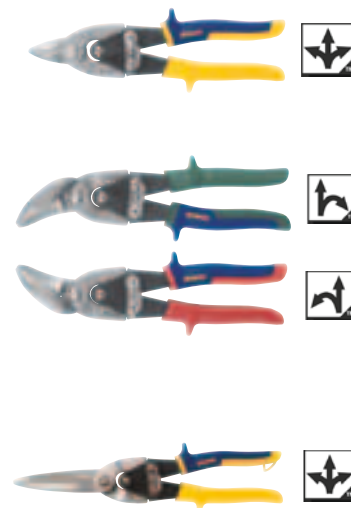

МАЛЫЕ НОЖНИЦЫ ПО МЕТАЛЛУ





В 1933 году молодой человек по имени Ганс Шродер начал заниматься оптовой торговлей в Копенгагене, Дания. В течение первых нескольких лет он в основном занимался продажей универсального ручного инструмента, а с 1938 года также приступил к изготовлению пил. Среди своих друзей и бизнес-партнеров Ганс Шродер был известен просто как Джек, и вскоре имя Джек стало синонимом высококачественных пил.

Изделия IRWIN® Jack® являются результатом длительного совершенствования и дальнейшей разработки универсальной технологии тройной заточки зубьев, которая использовалась при изготовлении пил Jack® 880. Недавно выпущенная инновационная ножовка EVO, отличающаяся уникальным расположением рукоятки относительно полотна, позволяют мастеру более эффективно использовать свои навыки.

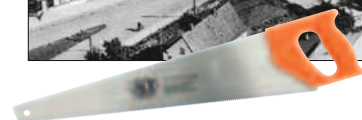

Marples®

Многие мастера деревообработки в течение десятилетий используют широкий выбор инструментов Marples®. Торговая марка Marples появилась в 1828 году в английском городе Шеффид и всегда означала превосходную эффективность и высокую точность деревообработки.

Основатель компании Уильям Марплс происходил из семейства мастеров, изготавливавших столярные и режущие инструменты и, прослужив учеником у своего отца, основал компанию William Marples and Sons Limited. При изготовлении инструментов использовались только материалы наивысшего качества, Уильям Марплс маркировал все® изготавливаемые инструменты собственным именем для подтверждения их высокой надежности и качества изготовления.



ПИЛЫ



СТАМЕСКИ



ИНСТРУМЕНТЫ ДЛЯ ДЕРЕВООБРАБОТКИ



НОЖОВКИ

Уникальное расположение рукоятки относительно полотна позволяет преодолеть ограничения традиционной конструкции и обеспечить максимальное взаимодействие пользователя с ножовкой. Целостная концепция изделия, в котором оптимизировано расположение рукоятки (по высоте и углу) относительно линии зубьев оптимальной конструкции, а также обеспечена превосходная эргономика. Одна ножовка, которая может использоваться для самых разнообразных работ.

EVO НОЖОВКА

1. БОЛЬШОЙ УГОЛ ПЕРЕДНЕЙ ЧАСТИ ПОЛОТНА

Повышает устойчивость полотна.

2. ЗАКАЛЕННЫЕ ЗУБЬЯ

закаленные зубья остаются острыми в 6–8 раз дольше чем незакаленные.

3. ОПТИМИЗИРОВАННАЯ КОНСТРУКЦИЯ И РАСПОЛОЖЕНИЕ ЗУБЬЕВ

Обеспечивают максимальную универсальность, скорость и качества резки.

4. ВЫСОКОКАЧЕСТВЕННОЕ СТАЛЬНОЕ ПОЛОТНО С75

Обеспечивает максимальную устойчивость и передачу энергии.

5. УНИВЕРСАЛЬНОЕ ПРИМЕНЕНИЕ

Оптимизированная конструкция продукта для универсального использования и высочайшей гибкости.

6. МАКСИМАЛЬНОЕ ИСПОЛЬЗОВАНИЕ ПОЛОТНА

Полотно используется на 100 %.

7. ОБРЕЗКА ЗАПОДЛИЦО

Для обрезки на уровне поверхности.

8. УДОБНАЯ РУКОЯТКА

Легкая и прочно приваренная ультразвуковой сваркой мягкая рукоятка для максимально удобного захвата и управления.

9. 90° & 45°

Для маркировки.

10. ВЫЕМКА ДЛЯ УКАЗАТЕЛЬНОГО ПАЛЬЦА

Для максимального управления.



EVO НОЖОВКИ

Номер по каталогу	Описание	Код EAN	Складская упаковка	Товарная упаковка
10507858	Универсальная ножовка EVO, 525 мм, 10Т/11Р	5706915078589	-	10
10507860	Универсальная ножовка EVO, короткая, 425 мм, 10Т/11Р	5706915078602	-	10

НОЖОВКИ XPERT

Семейство ножовок XPERT обеспечивает совершенно новые уровни комфорта и эффективности при деревообработке. Создано для профессионалов – в семействе ножовок XPERT вы найдете подходящую ножовку для любого материала и любого вида работ.



Номер по каталогу	Описание	Код EAN	Смидская упаковка	Товарная упаковка
10505538	Универсальный тип 15"/375 мм 8Т/9Р	5706915055382	-	10
10505539	Универсальный тип 18"/450 мм 8Т/9Р	5706915055399	-	4
10505540	Универсальный тип 20"/500 мм 8Т/9Р	5706915055405	-	4
10505541	Универсальный тип 22"/550 мм 8Т/9Р	5706915055412	-	4
10505555	Набор инструментов для точной резки 15"/375 мм 10Т/11Р	5706915055559	-	10
10505556	Чистый рез 20"/500 мм 10Т/11Р	5706915055566	-	4
10505543	Чистый рез 22"/550 мм 10Т/11Р	5706915055436	-	4
10505542	Грубый и быстрый рез 22"/550 мм 8Т/9Р	5706915055429	-	4
10503530	Грубый рез 20"/500 мм 3,5Т/4Р	5715110475802	-	4
10503531	Грубый рез 24"/600 мм 3,5Т/4Р	5715110427191	-	4
10505548	По пенобетону закаленный зуб 28"/700 мм	5706915055481	-	4
10505549	По пенобетону через зуб карбидная напайка 28"/700 мм	5706915055498	-	4
10505550	По пенобетону на каждом зубе ПОЛНАЯ карбидная напайка 28"/700 мм	5706915055504	-	4

НОЖОВКИ XPERT С ПОКРЫТИЕМ

Семейство XPERT ножовок с тефлоновым покрытием для уменьшения трения от компании IRWIN® на 20–50% повышает эффективность резки (в зависимости от материала), а также отличается повышенной устойчивостью к износу.



Номер по каталогу	Описание	Код EAN	Смидская упаковка	Товарная упаковка
10505544	Универсальный тип PTFE 15"/375 мм 8Т/9Р	5706915055443	-	10
10505545	Универсальный тип PTFE 20"/500 мм 8Т/9Р	5706915055450	-	4
10505546	Универсальный тип PTFE 22"/550 мм 8Т/9Р	5706915055467	-	4
10505602	Чистый рез PTFE 20"/500 мм 10Т/11Р	5706915056020	-	4
10505603	Чистый рез PTFE 22"/550 мм 10Т/11Р	5706915056037	-	4
10505547	Грубый и быстрый рез PTFE 22"/550 мм 8Т/9Р	5706915055474	-	4

XPERT

Тройная заточка зубьев для превосходного качества резания

1-мм жесткое полотно для максимальной стабильности

Увеличенные углубления между зубьями для увеличенной производительности и удаления большего количества отходов (только в ножовках для грубого реза)

Мелкие зубья на конце полотна для легкого начала работы (только в универсальных ножовках)

Мягкая рукоятка с выемкой для указательного пальца

для максимального комфорта и длительной работы

Закаленные зубья для длительной эксплуатации

Высококачественное стальное полотно C75 обеспечивает стабильную работу и максимальную передачу энергии

Лак на водной основе до четырех раз лучше предохраняет полотно от ржавчины, чем обычный лак.



НОЖОВКИ



Запатентованная технология трехгранной заточки зубьев (TGT), использующаяся при изготовлении ножовок XPERT, обеспечивает скорость распила, чистый срез и удобство в работе. Эта технология TGT была разработана совместно с исследовательским центром университета Ньюкасла. Логотип технологии TGT является знаком качества нового дизайна зубьев пил IRWIN® Jack®.

PLUS

Универсальные зубья с заточкой по трем граням Благодаря уникальной конструкции зубьев с заточкой по трем граням работа с использованием пилы IRWIN® Jack® 880 на 25% быстрее, чем при использовании ножовки, зубья которой заточены по двум граням

Дополнительная грань улучшает производительность резки как при движении полотна вперед, так и при его движении назад

Увеличенные углубления между зубьями создают более эффективный отвод опилок.

Оптимизированная схема развода зубьев обеспечивает плавность резки и более эффективный отвод опилок



НОЖОВКИ

В ассортименте ножовок IRWIN® Plus вы получаете широкий выбор ножовок различных моделей и с разнообразной конфигурацией зубьев, которые подходят для работы со всеми видами древесины.



НОЖОВКИ PLUS

Номер по каталогу	Описание	Код EAN	Складская упаковка	Товарная упаковка
10503628	Пила типа Prisma 660, 20"/500 мм HP 7Т/8Р	5706915936285	-	10
10503626	Пила для поперечного реза 770, 22"/550 мм HP 7Т/8Р	5706915936261	-	10
10503621	Универсальная ножовка 880TG, 14"/350 мм HP 8Т/9Р	5706915936216	-	10
10503622	Универсальная ножовка 880TG, 16"/400 мм HP 8Т/9Р	5706915936223	-	10
10503623	Универсальная ножовка 880TG, 18"/450 мм HP 8Т/9Р	5706915936230	-	10
10503624	Универсальная ножовка 880TG, 20"/500 мм HP 8Т/9Р	5706915936247	-	10
10503625	Универсальная ножовка 880TG, 22"/550 мм HP 8Т/9Р	5706915936254	-	10
10503630	Универсальная ножовка для чистого реза, 990, 20"/500 мм HP 9Т/10Р	5706915936308	-	10
10503631	Универсальная ножовка для чистого реза, 990, 22"/550 мм HP 9Т/10Р	5706915936315	-	10
10503632	Пила Junior 945, 13"/325 мм HP 12Т/13Р	5706915936322	-	10

НОЖОВКИ STANDARD



Номер по каталогу	Описание	Код EAN	Складская упаковка	Товарная упаковка
10505306	Универсальная ножовка Standard, 450 мм, 7Т/8Р	5715110420727	-	10
10505307	Универсальная ножовка Standard, 500 мм, 7Т/8Р	5715110429232	-	10
10505308	Универсальная ножовка Standard, 550 мм, 7Т/8Р	5715110420741	-	10
10505309	Универсальная ножовка Standard, для поперечного пиления, 550 мм, 7Т/8Р	5715110422127	-	10

СПЕЦИАЛЬНЫЕ НОЖОВКИ

Компания IRWIN® помогают профессиональным строителям выполнять различные задачи, например, такие как прорезывание отверстий в гипсокартоне.



Номер по каталогу	Описание	Код EAN	См.дская упаковка	Товарная упаковка
10505705	Нож-пила ProTouch, 7Т/8Р	5706915057058	24	4
10507456	Нож-пила по гипсокартону + кобура - 12 шт. в упаковке для выставления на витрину	5706915074567	-	12
T106150	Нож-пила Standard, 7Т/8Р	5715110421601	-	20
10505707	Лучковая пила ProTouch с переставной рукояткой, 10"/254 мм 13Т/14Р	5706915057072	24	4
T7250	Лобзиковая лучковая пила, 10"/250 мм 13Т/14Р	5715110421717	-	10
T9250	Лучковая пила Offset, 10"/250 мм 13Т/14Р	5715110421724	-	10
T13250	Лучковая пила Offset с переставной рукояткой, 10"/250 мм 13Т/14Р	5715110421731	-	10
10503532	Ножовка для фигурного реза и отверстий, 12"/300 мм	5706915035322	-	4
10503533	Ножовка многофункциональная для точных работ, 13"/325 мм	5706915035339	-	4
10507424	Ножовка с обушком (пасовка), 10"/250 мм 12Т/13Р	5706915074246	-	4
10503534	Ножовка с обушком (пасовка), 12"/300 мм 12Т/13Р	5706915035346	-	4
10503535	Ножовка с обушком (пасовка), 14"/350 мм 12Т/13Р	5706915035353	-	4

ЯПОНСКИЕ НОЖОВКИ

Компания IRWIN® Японские ножовки быстро стали незаменимым инструментом как для специалистов-столяров, так и для плотников и ремонтников. Изделия оснащаются очень тонким полотном, которое подходит и для резания заподлицо, и для выполнения сложной резки.

Номер по каталогу	Описание	Код EAN	См.дская упаковка	Товарная упаковка
10505161	Японская ножовка для плотницких работ, 15"/380 мм, 10ТР1	5706915051612	-	4
10505162	Японская ножовка для плотницких работ, 12"/300 мм, 14ТР1	5706915051629	-	4
10505163	Японская ножовка для сверточной резки (с обушком), 19ТР1	5706915051636	-	4
10505164	Японская ножовка с двойной кромкой (для продольной/поперечной резки), 7/17ТР1	5706915051643	-	4
10505165	Японская ножовка, мини-лучковая/ножовка для изготовления деталей, 22ТР1	5706915051650	-	4

КОМБИНИРОВАННАЯ ПИЛА

Комбинированная пила IRWIN® Jask® поставляется с полотном для лучковой пилы по дереву и биметаллическим полотном для ножовок по металлу, благодаря чему инструмент является универсальным и подходит для всех видов резки.

Номер по каталогу	Описание	Код EAN	См.дская упаковка	Товарная упаковка
ТХР1211300000	Комбинированная пила, 12"/300 мм	5706915000122	-	10

ПОДРЕЗНЫЕ ПИЛЫ

Номер по каталогу	Описание	Код EAN	См.дская упаковка	Товарная упаковка
TNA2059343000	Подрезная пила, прямая	5715110421632	-	6
TNA2072330000	Подрезная пила, искривленная	5715110421663	-	6

НОЖОВКИ



Специальное устройство защищает пальцы во время резки (только в моделях ХPERT)

Сверхпрочные мягкие зажимы позволяют быстро и легко менять полотно без использования специальных инструментов

Покрытый порошковой краской стальной профиль **лучка пилы** очень прочный и легкий

Рукоятка-натяжитель полотна включает свободное пространство 25 мм для защиты пальцев при замене полотна пилы

Специальная заклепка, которая не выпадает при замене полотна

Благодаря прецизионно заточенным зубьям **пильное полотно** позволяет пилить в обоих направлениях

Закаленные зубья в 6-8 раз долговечнее обычных не закаленных зубьев

ЛУЧКОВЫЕ ПИЛЫ

ЛУЧКОВЫЕ ПИЛЫ ХPERT

Компания IRWIN® предлагает большой ассортимент лучковых пил и сменных полотен для работы в саду. Выберите наиболее подходящие закаленные и прочные полотна для обеспечения высокого качества резки при обрезке поврежденных бурей деревьев, подрезки кустарников различных видов или при заготовке дров.

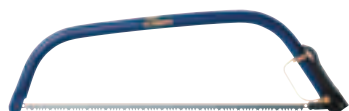

ХР3011 для сухой и твердой древесины



ХР3020 для сухой древесины



ХР3024 для сырой древесины



Номер по каталогу	Описание	Код EAN	Складская упаковка	Товарная упаковка
ТХР1620533000	Лучковая пила для сухой древесины 21"/533 мм	5706915000146	-	5
ТХР1120610000	Лучковая пила для сухой древесины 24"/610 мм	5706915000160	-	5
ТХР1120762000	Лучковая пила для сухой древесины 30"/762 мм	5706915000184	-	5
ТХР1624533000	Лучковая пила для сырой древесины 21"/533 мм	5706915000269	-	5
ТХР1124610000	Лучковая пила для сырой древесины 24"/610 мм	5706915000207	-	5
ТХР1124762000	Лучковая пила для сырой древесины 30"/762 мм	5706915000221	-	5

ПОЛОТНА ДЛЯ ЛУЧКОВЫХ ПИЛ ХPERT

Номер по каталогу	Описание	Код EAN	Складская упаковка	Товарная упаковка
ТХР3011300000	Лучковая пила для сухой древесины 12"/300 мм	5715110480066	-	10
ТХР3020533000	Лучковая пила для сухой древесины 21"/533 мм	5715110480189	-	10
ТХР3020610000	Лучковая пила для сухой древесины 24"/610 мм	5715110480219	-	10
ТХР3020762000	Лучковая пила для сухой древесины 30"/762 мм	5715110480240	-	10
ТХР3024533000	Полотно для лучковой пилы для сырой древесины 21"/533 мм	5715110480271	-	10
ТХР3024610000	Полотно для лучковой пилы для сырой древесины 24"/610 мм	5715110480332	-	10
ТХР3024762000	Полотно для лучковой пилы для сырой древесины 30"/762 мм	5715110480301	-	10

СТАНДАРТНЫЕ ЛУЧКОВЫЕ ПИЛЫ

Номер по каталогу	Описание	Код EAN	Складская упаковка	Товарная упаковка
ТВА1320533000	Лучковая пила для сухой древесины 21"/533 мм	5715110410575	-	12
ТВА1220610000	Лучковая пила для сухой древесины 24"/610 мм	5715110410582	-	12
ТВА1220762000	Лучковая пила для сухой древесины 30"/762 мм	5715110410629	-	12
ТВА1324533000	Лучковая пила для сырой древесины 21"/533 мм	5715110410483	-	12
ТВА1224610000	Лучковая пила для сырой древесины 24"/610 мм	5715110410537	-	12
ТВА1224762000	Лучковая пила для сырой древесины 30"/762 мм	5715110410551	-	12
ТВА1224914000	Лучковая пила для сырой древесины 36"/914 мм	5715110410667	-	12

ПОЛОТНА ДЛЯ СТАНДАРТНЫХ ЛУЧКОВЫХ ПИЛ

Номер по каталогу	Описание	Код EAN	Складская упаковка	Товарная упаковка
ТВА3020533000	Полотно лучковой пилы для сухой древесины 21"/533 мм	5715110431495	-	10
ТВА3020610000	Полотно лучковой пилы для сухой древесины 24"/610 мм	5715110431501	-	10
ТВА3020762000	Полотно лучковой пилы для сухой древесины 30"/762 мм	5715110431587	-	10
ТВА3024533000	Полотно для лучковой пилы для сырой древесины 21"/533 мм	5715110431518	-	10
ТВА3024610000	Полотно для лучковой пилы для сырой древесины 24"/610 мм	5715110431648	-	10
ТВА3024762000	Полотно для лучковой пилы для сырой древесины 30"/762 мм	5715110413488	-	10
ТВА3024914000	Полотно для лучковой пилы для сырой древесины 36"/914 мм	5715110413655	-	10



СТАМЕСКИ

Столярные и плотницкие инструменты IRWIN® объединяют долгую традицию тонкой работы, а наши стамески – одни из лучших на рынке, признанные профессионалами как пример стандарта для других. Со множеством разработанных путей непрерывной инновации уникальных технологий, линия всесторонних, прочных и надежных стамесок выполнит трудную работу легко.

MS750 ВЫСОКОПРОЧНАЯ СТАМЕСКА

1. СТАЛЬ ЛУЧШЕГО В СВОЕЙ КАТЕГОРИИ КАЧЕСТВА

Обеспечивает остроту и низкий износ рабочей кромки.

2. ПОЛОТНО ИЗ ЗАКАЛЕННОЙ СТАЛИ

Обеспечивает долгий срок службы стамески.

3. ПОЛНОСТЬЮ КОВАНЫЙ СТАЛЬНОЙ СЕРДЕЧНИК

для улучшенной передачи энергии от рукоятки полотну.

4. РУКОЯТКИ PROTOUCH™, ИЗГОТОВЛЕННЫЕ ПО МЕТОДУ МНОГОСЛОЙНОГО ЛИТЬЯ,

для удобства использования.

5. НЕРАЗЪЕМНАЯ РУКОЯТКА ИЗ АЦЕТАТНОГО ПЛАСТИКА

обладает высокой долговечностью.

6. УВЕЛИЧЕННЫЙ НАКОНЕЧНИК

для использования ударов молотком под различными углами.

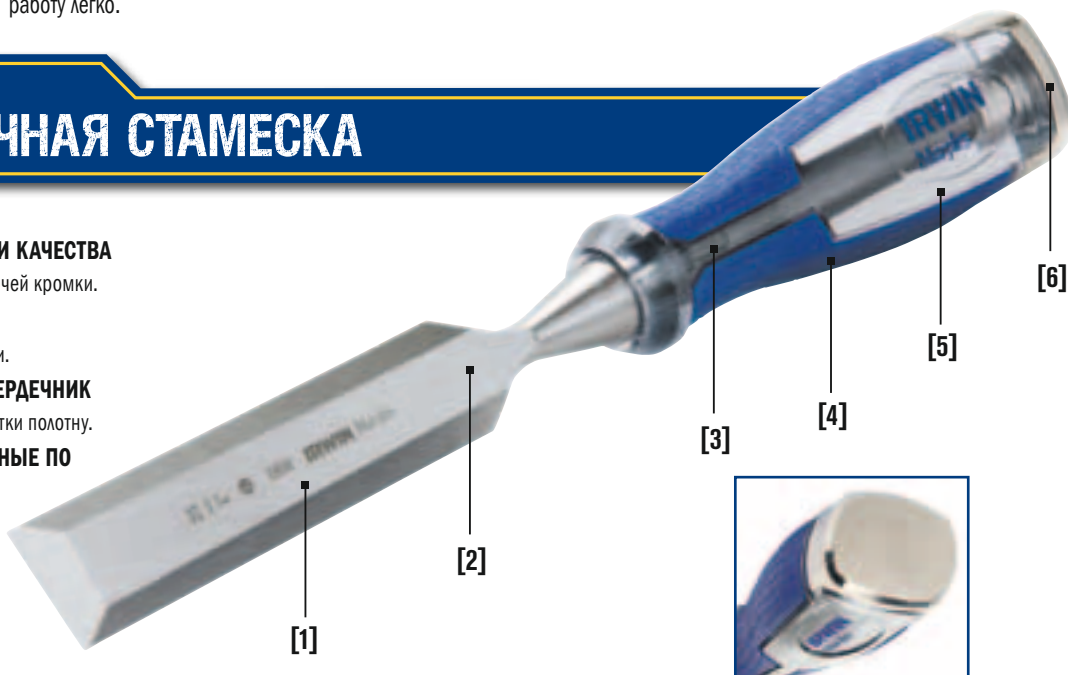

ОДИНОЧНЫЕ MS750

Номер по каталогу	Описание	Код EAN	Складская упаковка	Товарная упаковка
10501671	MS750, 3 мм	0734442201250	48	4
10501673	MS750, 6 мм	0734442201151	48	4
10501674	MS750, 8 мм	5706915016741	48	4
10501675	MS750, 10 мм	0734442201168	48	4
10501676	MS750, 12 мм	5706915016765	48	4
10501678	MS750, 14 мм	5706915016789	48	4
10501679	MS750, 15 мм	5706915016796	48	4
10501680	MS750, 16 мм	0734442201267	48	4
10501681	MS750, 18 мм	5706915016819	48	4
10501683	MS750, 20 мм	5706915016833	48	4
10501684	MS750, 22 мм	5706915016840	48	4
10501685	MS750, 25 мм	0734442201199	48	4
10501686	MS750, 26 мм	5706915016864	48	4
10501687	MS750, 28 мм	5706915016871	48	4
10501688	MS750, 30 мм	5706915016888	48	4
10501689	MS750, 32 мм	0734442201205	48	4
10501690	MS750, 35 мм	5706915016901	48	4
10501691	MS750, 38 мм	0734442201212	24	2
10501693	MS750, 51 мм	0734442201274	24	2

НАБОРЫ MS750

Номер по каталогу	Описание	Код EAN	Складская упаковка	Товарная упаковка
10504711	MS750, 3 шт. – 6, 12, 20 мм, в футляре	5706915047110	16	4
10504712	MS750, 3 шт. – 10, 15, 20 мм, в футляре	5706915047127	16	4
10503733	MS750, 6 шт. – 6, 10, 15, 20, 25, 35 мм, в деревянной коробке	5706915037333	5	1



СТАМЕСКА MS751 FIRMER

Стамеска MS751 Firmer оснащена лезвием с прямоугольным поперечным сечением. Вследствие этого стамеска является более прочной и может использоваться для более тяжелой работы, а резание выполняется передней кромкой.



Номер по каталогу	Описание	Код EAN	Складская упаковка	Товарная упаковка
10501768	MS751, 1-1/8" / 28мм	5706915017687	48	4

УНИВЕРСАЛЬНЫЕ СТАМЕСКИ С УДАРНОЙ ГОЛОВКОЙ MS500

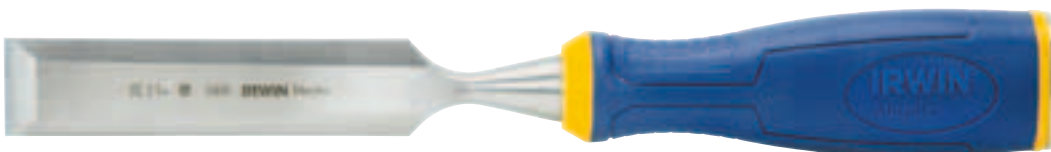

ОДИНОЧНЫЕ СТАМЕСКИ MS500

Номер по каталогу	Описание	Код EAN	Складская упаковка	Товарная упаковка
10501698	MS500, 6 мм	5706915016987	48	4
10501699	MS500, 8 мм	5706915016994	48	4
10501700	MS500, 10 мм	5706915017007	48	4
10501701	MS500, 12 мм	5706915017014	48	4
10501703	MS500, 14 мм	5706915017038	48	4
10501704	MS500, 15 мм	5706915017045	48	4
10501705	MS500, 16 мм	5706915017052	48	4
10503666	MS500, 18 мм	5706915036664	48	4
10501707	MS500, 20 мм	5706915017076	48	4
10503667	MS500, 22 мм	5706915036671	48	4
10501708	MS500, 25 мм	5706915017083	48	4
10501709	MS500, 26 мм	5706915017090	48	4
10503668	MS500, 28 мм	5706915036688	48	4
10501710	MS500, 30 мм	5706915017106	48	4
10503669	MS500, 32 мм	5706915036695	48	4
10503423	MS500, 35 мм	5706915034233	48	4
10503670	MS500, 38 мм	5706915036701	24	2
10503425	MS500, 51 мм	5706915034257	24	2

НАБОРЫ MS500



10503835 / 10503836

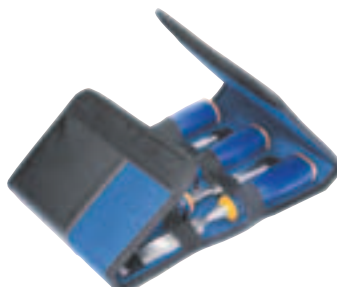

10503429 / 10503876



10503431 / 10503541

Номер по каталогу	Описание	Код EAN	Складская упаковка	Товарная упаковка
10503835	MS500, 3 шт. - 6, 12, 20 мм, в футляре	5706915038354	16	4
10503836	MS500, 3 шт. - 10, 15, 20 мм, в футляре	5706915038361	16	4
10503429	MS500, 5 шт. - 6, 10, 15, 20, 25 мм, в футляре	5706915034295	16	8
10503876	MS500, 5 шт. - 6, 10, 16, 20, 26 мм, в футляре	5706915038767	16	8
10503431	MS500, 6 шт. - 6, 10, 12, 16, 20, 26 мм, в деревянной коробке	5706915034318	5	1
10503541	MS500, 6 шт. - 6, 10, 15, 25, 20, 35 мм, в деревянной коробке	5706915035414	5	1

Сталь лучшего в своей категории качества для повышенной остроты лезвия и уменьшенного износа рабочей кромки
Закаленное лезвие для длительной эксплуатации стамески
Рукоятка ProTouch для удобства работы
Прочная рукоятка для сложных условий эксплуатации
Большая ударная головка, способная выдержать удары молотком

Сталь лучшего в своей категории качества

для повышенной остроты лезвия и уменьшенного износа рабочей кромки

Закаленное лезвие для длительной эксплуатации стамески

Фигурная рукоятка для точного управления

Прочная рукоятка для ручного использования или использования с деревянной киянкой

СТАМЕСКИ СО СКОШЕННОЙ КРОМКОЙ M444 BLUE-CHIP



ОДИНОЧНЫЕ СТАМЕСКИ M444

Номер по каталогу	Описание	Код EAN	Складская упаковка	Товарная упаковка
TM44418	M444, 3 мм	0734442196440	24	6
TM44414	M444 6 мм	0734442196563	24	6
TM44438	M444 10 мм	0734442196686	24	6
TM44412	M444 13 мм	0734442196808	24	6
TM44458	M444 16 мм	0734442196921	24	6
TM44434	M444 19 мм	0734442197041	24	6
TM4441	M444 25 мм	0734442197164	24	6
TM444114	M444 32 мм	0734442197287	24	6
TM444112	M444 38 мм	0734442197409	24	6
TM4442	M444 51 мм	0734442201960	24	6

НАБОРЫ M444



TM444S3



TM444S4



TM444S5



TM444S6

Номер по каталогу	Описание	Код EAN	Складская упаковка	Товарная упаковка
TM444S3	M444 Набор из 3 шт. - 13, 19, 25 мм в футляре	0734442197508	16	4
TM444S4	M444 Набор из 4 шт. - 6, 13, 19, 25 мм в футляре	0734442197522	16	4
TM444S5	M444 Набор из 5 шт. - 6, 10, 13, 19, 25 мм в футляре	0734442197645	16	4
TM444S6	M444 Набор из 6 шт. - 6, 10, 13, 19, 25, 32 мм в деревянной коробке	0734442197652	5	1

НАБОР ДЛЯ ЗАТОЧКИ СТАМЕСОК



Номер по каталогу	Описание	Код EAN	Складская упаковка	Товарная упаковка
10507932	В набор для заточки стамесок из 3 шт. входят точильный камень, направляющая и масло	5706915079326	16	4



УГОЛЬНИКИ

Угольники используются для разметки линий, проверки квадратов и угловой длины. Регулируемые угольники используются для разметки угловых длин. Все измерительные приборы сделаны из алюминия и со стальным лезвием. Все шкалы гравированы на плоскости, что продлевает прибору жизнь. Инструменты разработаны в соответствии с высокими требованиями, поэтому все инструменты IRWIN® очень точные.

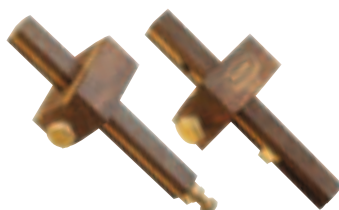
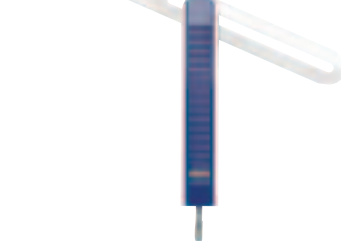
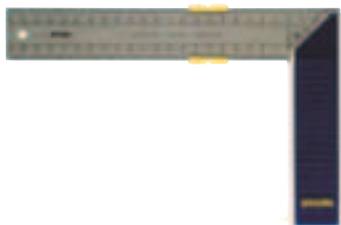

ПЛОТНИЦКИЕ УГОЛЬНИКИ И МАЛКИ, МЕТРИЧЕСКИЕ

Номер по каталогу	Описание	Код EAN	Складская упаковка	Товарная упаковка
10503543	Плотницкий угольник и малка 250 мм	5706915035438	-	4
10503544	Плотницкий угольник и малка 300 мм	5706915035445	-	4
10503545	Плотницкий угольник и малка 350 мм	5706915035452	-	4

ПЛОТНИЦКИЕ УГОЛЬНИКИ И МАЛКИ, БРИТАНСКИЕ ЕДИНИЦЫ ИЗМЕРЕНИЯ

Номер по каталогу	Описание	Код EAN	Складская упаковка	Товарная упаковка
TM22006	Плотницкий угольник с латунной пластиной 6"	0734442231004	36	6
TM22009	Плотницкий угольник с латунной пластиной 9"	0734442231127	36	6
TM220012	Плотницкий угольник 12"	0734442231240	36	6
TMR22086	Плотницкий угольник 6"	0734442231363	48	6
TMR22089	Плотницкий угольник 9"	0734442231486	48	6
TMR2210	Малка 10"	0734442231608	36	1

РЕГУЛИРУЕМЫЕ УГОЛЬНИКИ, МЕТРИЧЕСКИЕ

Номер по каталогу	Описание	Код EAN	Складская упаковка	Товарная упаковка
10503546	Регулируемый угольник, 250 мм	5706915035469	-	4
10503547	Регулируемый угольник, 300 мм	5706915035476	-	4

РЕГУЛИРУЕМЫЕ УГОЛЬНИКИ, БРИТАНСКИЕ ЕДИНИЦЫ ИЗМЕРЕНИЯ

Номер по каталогу	Описание	Код EAN	Складская упаковка	Товарная упаковка
TM2226	Регулируемый угольник, 9"	0734442231844	48	4
TM22261012	Регулируемый угольник 10-1/2"	0734442071167	48	4

УНИВЕРСАЛЬНЫЕ ДЕРЕВООБРАБАТЫВАЮЩИЕ ИНСТРУМЕНТЫ

Данные инструменты являются неотъемлемой частью любой мастерской или комплекта инструментов. Они используются для окончательной сборки деталей для обеспечения отделки высочайшего качества.

СТОЛЯРНЫЕ ЦИКЛИ

Номер по каталогу	Описание	Код EAN	Складская упаковка	Товарная упаковка
TM2452	Загнутый скребок	0734442235323	-	6
TM2453	Вогнутый скребок	0734442235330	-	6

ШИЛО

Номер по каталогу	Описание	Код EAN	Складская упаковка	Товарная упаковка
TM1838W	Шило с деревянной рукояткой	0734442234722	72	12

РАЗМЕТОЧНЫЕ ПРИСПОСОБЛЕНИЯ С РЕЖУЩИМ ЛЕЗВИЕМ, РЕЙСМУСЫ И ПРИСПОСОБЛЕНИЯ ДЛЯ РАЗМЕТКИ ГНЕЗД ШИПОВ

Номер по каталогу	Описание	Код EAN	Складская упаковка	Товарная упаковка
TM2153	Приспособление для разметки гнезд шипов и рейсмус	0734442232322	24	4
TM2154	Приспособление для разметки гнезд шипов и рейсмус с ползуном с винтом-барашком	0734442232445	12	1
TMR2049	Рейсмус	0734442231967	48	4
TM2083	Разметочное приспособление с режущим лезвием	0734442232209	24	4

РУБАНКИ И НОЖИ К НИМ

РУБАНКИ

КОМПАНИЯ IRWIN® Record® использует надежную, проверенную десятилетиями конструкцию и современные технологии для производства данного ассортимента рубанков по дереву.



Номер по каталогу	Описание	Код EAN	Складская упаковка	Товарная упаковка
T04	Шлифтик, 9-3/4" – 2" (50 мм), деревянная рукоятка	0734442053408	24	1
TSP4	Шлифтик, 9-3/4" – 2" (50 мм), пластмассовая рукоятка	0734442165729	48	4
T05	Шерхебель, 14" – 2" (50 мм), деревянная рукоятка	0734442536482	24	1
TSP5	Шерхебель, 14" – 2" (50 мм), пластмассовая рукоятка	0734442165910	48	4
T07	Фуганок, 22" (60 мм) – 2-3/8" – длина 550 мм, деревянная рукоятка	0734442054009	12	1

ЗЕНЗУБЕЛЬ

Номер по каталогу	Описание	Код EAN	Складская упаковка	Товарная упаковка
T778	Зензубель, длина 8-1/2" для резки пазов до 1-1/2" 38 мм	0734442559252	12	1

ТОРЦОВЫЕ РУБАНКИ

Номер по каталогу	Описание	Код EAN	Складская упаковка	Товарная упаковка
T06012	Торцовый рубанок, 6" (42 мм) - 1-5/8" 12-1/2°, 20°, с острым углом наклона реза	0734442552086	24	4
T0912	Торцовый рубанок, 6" (42 мм) - 1-5/8" 12-1/2°	0734442548430	24	4

СКОБЕЛИ

Скобели IRWIN® Record® используются для снятия фасок и придания формы: плоские (A151) – для выпуклых поверхностей, а скругленные (A151R) – для вогнутых поверхностей.

Номер по каталогу	Описание	Код EAN	Складская упаковка	Товарная упаковка
TA151	Скобель, плоский, длина 10" (54 мм)	0734442056164	24	4
TA151R	Скобель, скругленный, длина 10" (54 мм)	0734442058287	24	4

СМЕННЫЕ НОЖИ ДЛЯ РУБАНКОВ

Номер по каталогу	Описание	Код EAN	Складская упаковка	Товарная упаковка
TSI2	Сменный нож 50 мм для моделей рубанков 04, 05, SP4 и SP5	0734442056522	24	6
TSI238	Сменный нож 2-3/8" для моделей рубанков 06, 07	0734442056645	24	6
T0220D	Сменный нож 6" (42 мм) для моделей рубанков 09-1/2" и 060-1/2"	0734442057963	24	1
T778D	Сменный нож для модели 778	0734442058809	24	1
TA151B	Нож для рубанков, 42 мм	0734442058922	24	1

Высококачественный корпус из серого литейного чугуна с точно проточенным основанием
Нож из углеродистой стали
Прочная ударная кнопка с тремя точками прижатия и латунной фиксирующей гайкой для закрепления положения ножа
Точная регулировка достигается латунной установочной гайкой и продольным регулировочным рычагом
Ударопрочная рукоятка и ручка из ABS-пластика для удобства и контроля





QUICK-GRIP®

В 1986 году Джо Соренсен, конструктор катеров с воздушным двигателем из шт. Небраски (США), искал лучший способ удерживания стальных панелей, так как используемые им зажимы скручивали тонкую сталь во время работы.

Спустя год он пришёл в компанию American Tools с хорошей идеей нового типа зажима и вскоре стал служащим этой компании, в сотрудничестве с которой была разработана концепция рукоятки пистолетного типа для быстрозажимной струбцины. Этот революционный инструмент был быстро запатентован и представлен на рынке в 1989 году вместе с полным ассортиментом струбцин под торговой маркой Quick-Grip®. Позже первоначальный ассортимент был расширен микрострубцинами, министрубцинами, струбцинами-прищепками, струбцинами Quick-Change и совсем недавней моделью XR.

С момента своего основания компания IRWIN® Quick-Grip® стала мировым лидером по производству быстрозажимных струбцин и отраслевым стандартом, изменившим стиль работы специалистов и существенно повысившим производительность их труда.



Record®

Первоначально завод был основан в 1898 году в городе Шеффилд графства Саут-Йоркшир в Великобритании. В скором времени завод инструментов Record внёс долгосрочный вклад в мировую репутацию данного региона благодаря производству высококачественной стали и отливок.

Торговая марка Record® была представлена в 1909 году, а к 1920 году ассортимент продукции пополнился тисками, рубанками, щипцами и трубными ключами, за счёт чего производство быстро расширилось в Великобритании и на многих зарубежных рынках.

Сегодня компания IRWIN® Record® продолжает процветать, твёрдо придерживаясь традиционных ценностей, заложенных её основателями, и производит инструменты, до сих пор высоко ценимые профессионалами за их неизменные качество и долговечность.



СТРУБЦИНЫ



ТИСКИ

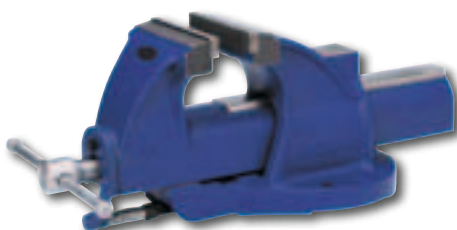

ВИТНОВЫЕ И РЕЛЬСОВЫЕ СТРУБЦИНЫ



XP

БЫСТРОЗАЖИМНАЯ СТРУБЦИНА/РАСТЯЖИТЕЛЬ XP

МАКСИМАЛЬНОЕ УСИЛИЕ СЖАТИЯ ОДНОЙ РУКОЙ

Струбцина достигает экстремального давления (Xtreme Pressure), которое в два раза превышает давление струбцин всех конкурентов. Добавлены накладки на всю поверхность губок и опора, а также фиксируемые шарнирные губки, постоянно обеспечивающие параллельность и равномерность прикладываемого давления при склеивании.

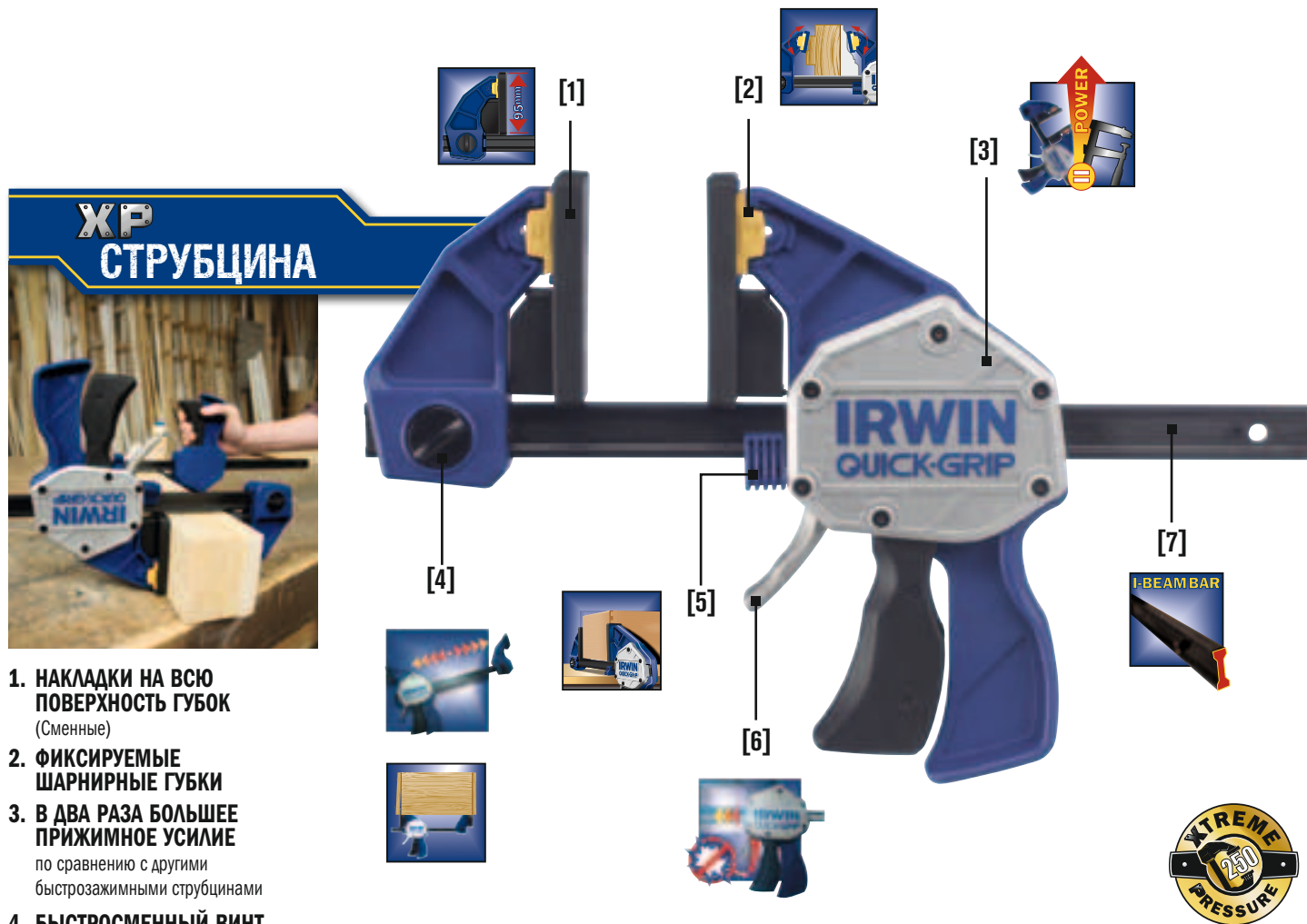

XP СТРУБЦИНА



- 1. НАКЛАДКИ НА ВСЮ ПОВЕРХНОСТЬ ГУБОК**
(Сменные)
- 2. ФИКСИРУЕМЫЕ ШАРНИРНЫЕ ГУБКИ**
- 3. В ДВА РАЗА БОЛЬШЕЕ ПРИЖИМНОЕ УСИЛИЕ**
по сравнению с другими быстрозажимными струбцинами
- 4. БЫСТРОСМЕННЫЙ ВИНТ**
Не требует инструментов, легко преобразовывается в струбцину - растяжитель
- 5. ОПОРА**
(18", 24", 36" & 50")
- 6. МЕХАНИЗМ ПЛАВНОГО ОТПУСКАНИЯ**
- 7. СВОБОДНО СКОльзяЩАЯ ДВУТАВРОВАЯ ШТАНГА**



Номер по каталогу	Описание	Диапазон зажима	Код EAN	Складская упаковка	Товарная упаковка
10505942	Быстрозажимная струбцина/растяжитель XP, 6"/150 мм	6"/150 мм	5706915059427	-	5
10505943	Быстрозажимная струбцина/растяжитель XP, 12"/300 мм	12"/300 мм	5706915059434	-	5
10505944	Быстрозажимная струбцина/растяжитель XP, 18"/450 мм	18"/450 мм	5706915059441	-	5
10505945	Быстрозажимная струбцина/растяжитель XP, 24"/600 мм	24"/600 мм	5706915059458	-	5
10505946	Быстрозажимная струбцина/растяжитель XP, 36"/900 мм	36"/900 мм	5706915059465	-	4
10505947	Быстрозажимная струбцина/растяжитель XP, 50"/1250 мм	50"/1250 мм	5706915059472	-	4
1826576	Сменные накладки XP, 2 шт. в упаковке	-	0038548998640	-	5



СТРУБЦИНА/РАСТЯЖИТЕЛЬ QUICK-CHANGE

В исходный продукт Quick-Change теперь внесены усовершенствования, благодаря которым пользователь получает более мощное усилие сжатия (135 кг) и инновационную фиксируемую шарнирную губку, обеспечивающую зажим на неровных поверхностях.

**Quick
CHANGE**



1. ФИКСИРУЕМАЯ ШАРНИРНАЯ ГУБКА

2. МНОГОПОЗИЦИОННАЯ ГУБКА

Обеспечивает зажим на неровных поверхностях

3. БЫСТРОСМЕННЫЙ ВИНТ

Не требует инструментов, легко преобразовывается в струбцину - растяжитель

4. БЫСТРО ОТПУСКАЮЩИЙ КУРОК

5. СВОБОДНО СКОльзяЩАЯ ДВУТАВРОВАЯ ШТАНГА

6. НАКЛАДКИ НА ВСЮ ПОВЕРХНОСТЬ ГУБК

(Сменные)



БЫСТРАЯ ФИКСАЦИЯ

Номер по каталогу	Описание	Диапазон зажима	Код EAN	Складская упаковка	Товарная упаковка
T506QCEL7	Струбцина Quick-Change, 6"/150 мм	6"/150 мм	5706915000061	-	5
T5062QCEL7	Струбцины Quick-Change 6"/150 мм, 2 шт в упаковке	6"/150 мм	0385485062584	-	5
T512QCEL7	Струбцина Quick-Change, 12"/300 мм	12"/300 мм	5706915000078	-	5
T5122QCEL7	Струбцины Quick-Change 12"/300 мм, 2 шт в упаковке	12"/300 мм	0385485122592	-	5
T518QCEL7	Струбцина Quick-Change, 18"/455 мм	18"/455 мм	5706915000085	-	5
T524QCEL7	Струбцина Quick-Change, 24"/605 мм	24"/605 мм	5706915000092	-	5
T536QCEL7	Струбцина Quick-Change, 36"/910 мм	36"/910 мм	5706915000108	-	5
1826577	Сменные накладки Quick-Change, 4 шт. в упаковке	-	0038548998657	-	5



mini

Быстро отпускающий курок для быстрого и легкого расположения
Пистолетный дизайн рукоятки для удобства и легкости при использовании
Съёмные мягкие накладки



МИНИСТРУБЦИНЫ

Министрубцины IRWIN® Quick-Grip® идеально подходят для деревообработки и выполнения небольших проектов.



Номер по каталогу	Описание	Диапазон зажима	Код EAN	Смдская упаковка	Товарная упаковка
T546EL7	Министрубцина, 6"/150 мм	6"/150 мм	5715110790585	-	5
T5412EL7	Министрубцина, 12"/300 мм	12"/300 мм	5715110790622	-	5
1826578	Сменные мининакладки, 4 шт. в упаковке	-	003854898664	-	5



МИКРОСТРУБЦИНА

Специально предназначены для домашних работ, ручной работы или людей, для которых столярные работы являются хобби. Идеальны для тонких работ, требующих небольшого давления сжатия.



Номер по каталогу	Описание	Диапазон зажима	Код EAN	Смдская упаковка	Товарная упаковка
T53006EL7	Микрострубцина, 4"/100 мм, двоянная упаковка	4"/100 мм	5715110790547	-	10

СТРУБЦИНЫ-ПРИЩЕПКИ

Прочный храповой механизм обеспечивает разное давление сжатия. С помощью быстро отпускающего курка можно быстро и легко установить и отпустить деталь. Идеальная струбцина для работы в мастерской, дома и в саду. Губки особой конструкции удерживают детали неправильной формы.



Номер по каталогу	Описание	Диапазон зажима	Код EAN	Смдская упаковка	Товарная упаковка
T59100ECD	Струбцина-прищепка, 1-1/4"/38 мм	1-1/4"/38 мм	0038548591001	-	20
T59200ECD	Струбцина-прищепка, 2"/50 мм	2"/50 мм	0038548592008	-	12
T59400ECD	Струбцина-прищепка, 4"/100 мм	4"/100 мм	0038548594002	-	10
1826579	Сменные накладки для струбцины-прищепки, 6 шт. в упаковке	-	003854898671	-	5

ПРУЖИННЫЕ ЗАЖИМЫ



Номер по каталогу	Описание	Диапазон зажима	Код EAN	Смдская упаковка	Товарная упаковка
T58100EL7	Пружинный зажим, 1"/25 мм	1"/25 мм	0038548581019	50	10
T58200EL7	Пружинный зажим, 2"/50 мм	2"/50 мм	0038548582016	50	10
T58300EL7	Пружинный зажим, 3"/75 мм	3"/75 мм	0038548583013	25	5

РУКОВОДСТВО ПО ПРИМЕНЕНИЮ ЗАЖИМНЫХ ИНСТРУМЕНТОВ

БЫСТРОЗАЖИМНЫЕ СТРУБЦИНЫ

СТРУБЦИНЫ-ПРИЩЕПКИ/ПРУЖИННЫЕ ЗАЖИМЫ

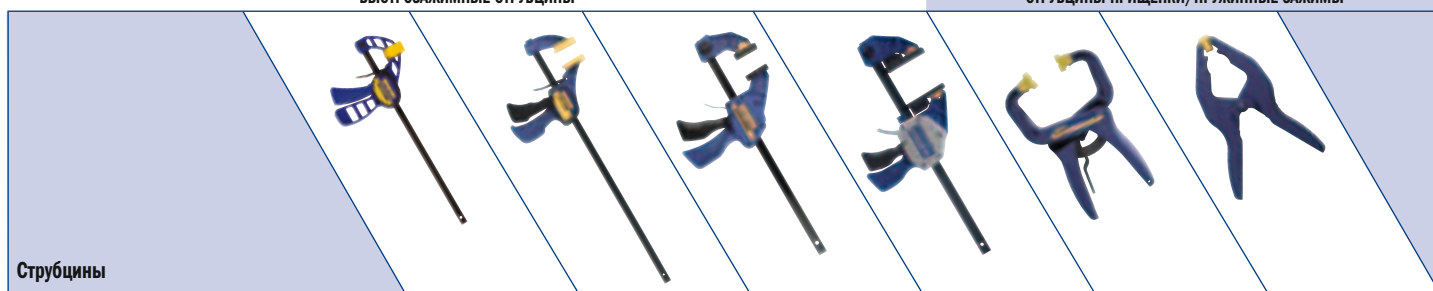

Струбцины	Микрострубцина	Министрубцина	Quick-Change	XP	Струбцина-прищепка	Пружинный зажим
Удерживающее усилие:	18 kg	70 kg	135 kg	250 kg	20-40 кг	15-30 кг
Диапазон зажима:	100 мм	150-300 мм	150-900 мм	150-1200 мм	30-100 мм	30-75 мм
Глубина захвата:	30 мм	73 мм	90 мм	95 мм	38-100 мм	30-75 мм
Ручная работа/малое усилие сжатия	●	●	◐		◐	○
Временное усилие зажима для быстрой фиксации	●	●	●	◐	◐	○
Плоские панели/склеивание дерева с твёрдыми краями/ мощный зажим				◐		
Детали неправильной формы/различные поверхности/ соединение углов			◐	◐		
Установка/демонтаж/зажим для высоких нагрузок			○	●		

- = Хорошо
- ◐ = Лучше
- = Лучше всего

СВЕРХПРОЧНЫЙ ЗАЖИМ

IRWIN® RECORD® ВИНТОВАЯ СТРУБЦИНА PRO



1. НАКЛАДКИ ИЗ ТПЭ

Равномерно распределяют нагрузку на материал сокращают отметины на заготовке.

2. ТРЁХ-КОМПОНЕНТНАЯ РУКОЯТКА

Повышенная передача крутящего момента по сравнению с деревянной рукояткой, а также дополнительный комфорт.

3. УЛУЧШЕННАЯ КОНСТРУКЦИЯ

Новое улучшенное расположение рёбер для повышения прочности при меньшем весе.

4. ДВУТАВРОВАЯ ШТАНГА

Повышает механическую прочность и снижает перекашивание. Оцинковка предотвращает коррозию.

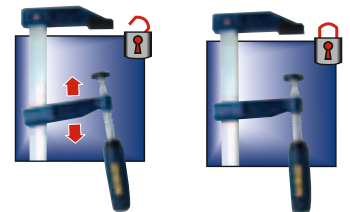
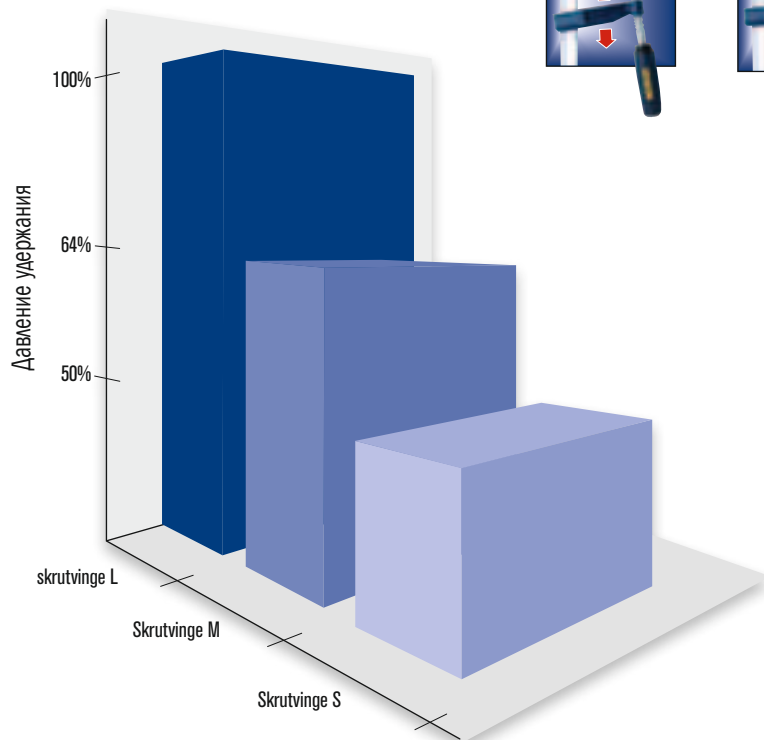

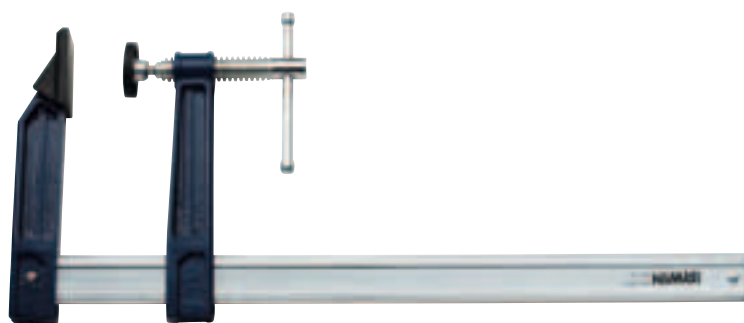

ВИНТОВАЯ СТРУБЦИНА PRO L С ВОРОТКОМ – РАССТОЯНИЕ МЕЖДУ ГУБКАМИ 140 мм

Размер штанги 35 x 9 мм

Номер по каталогу	Описание	Диапазон зажима	Код EAN	Складская упаковка	Товарная упаковка
10503574	Винтовая струбцина Pro L, 400 мм	400 мм/16"	5706915035742	-	3
10503575	Винтовая струбцина Pro L, 600 мм	600 мм/24"	5706915035759	-	3
10503576	Винтовая струбцина Pro L, 800 мм	800 мм/32"	5706915035766	-	3
10503577	Винтовая струбцина Pro L, 1000 мм	1000 мм/40"	5706915035773	-	3
10503578	Винтовая струбцина Pro L, 1250 мм	1250 мм/50"	5706915035780	-	3
10503579	Винтовая струбцина Pro L, 1500 мм	1500 мм/60"	5706915035797	-	3



ВИНТОВЫЕ СТРУБЦИНЫ PRO M, РАССТОЯНИЕ МЕЖДУ ГУБКАМИ 120 мм

Размер штанги 30 x 8 мм

Номер по каталогу	Описание	Диапазон зажима	Код EAN	Складская упаковка	Товарная упаковка
10503569	Винтовая струбцина Pro M, 300 мм	300 мм/12"	5706915035698	-	4
10503570	Винтовая струбцина Pro M, 400 мм	400 мм/16"	5706915035704	-	4
10503571	Винтовая струбцина Pro M, 600 мм	600 мм/24"	5706915035711	-	4
10503572	Винтовая струбцина Pro M, 800 мм	800 мм/32"	5706915035728	-	4
10503573	Винтовая струбцина Pro M, 1000 мм	1000 мм/40"	5706915035735	-	4



ВИНТОВАЯ СТРУБЦИНА PRO S, РАССТОЯНИЕ МЕЖДУ ГУБКАМИ 80 мм

Размер штанги 25 x 6 мм

Номер по каталогу	Описание	Диапазон зажима	Код EAN	Складская упаковка	Товарная упаковка
10503564	Винтовая струбцина Pro S, 200 мм	200 мм/8"	5706915035643	-	4
10503565	Винтовая струбцина Pro S, 300 мм	300 мм/12"	5706915035650	-	4
10503566	Винтовая струбцина Pro S, 400 мм	400 мм/16"	5706915035667	-	4
10503567	Винтовая струбцина Pro S, 600 мм	600 мм/24"	5706915035674	-	4
10503568	Винтовая струбцина Pro S, 800 мм	800 мм/32"	5706915035681	-	4



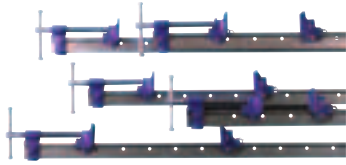

СТРУБИЦЫ С ТАВРОВОЙ ШТАНГОЙ СЕРИИ 136 И ЗАПАСНЫЕ ЧАСТИ

Эти струбицы не допускают скручивания и перекоса под давлением сжатия. Прочность головки и каретки гарантируется. Каретка крепится прочным стальным штифтом, проходящим через одно из фиксирующих отверстий вдоль стальной штанги. Стальной винт с трудно изнашиваемой накатанной резьбой обеспечивает быстрое и равномерное сжатие. Каретки и головки имеют плоское основание, что позволяет струбине стоять без опоры.

Номер по каталогу	Описание	Диапазон зажима	Код EAN	Складская упаковка	Товарная упаковка
T1365	Струбина с тавровой штангой, 1070 мм	1070 мм/42"	0734442034087	-	1
T1366	Струбина с тавровой штангой, 1200 мм	1200 мм/48"	0734442034209	-	1
T1367	Струбина с тавровой штангой, 1350 мм	1350 мм/54"	0734442034322	-	1
T1369	Струбина с тавровой штангой, 1680 мм	1680 мм/66"	0734442034445	-	1
T13611	Струбина с тавровой штангой, 1980 мм	1980 мм/78"	0734442034568	-	1
TL1366	Удлинительный брус 48" (1220 мм)		0734442034681	-	1
T136D	Задний упор с крючком и цепью		0734442046561	-	1

РАМНЫЕ СТРУБИЦЫ СЕРИИ 135 И ЗАПАСНЫЕ ЧАСТИ

Это мощные струбицы с сечением штанги 32 x 6 мм (1-1/4" x 1/4"). Прочность головки и каретки гарантируется.



Номер по каталогу	Описание	Диапазон зажима	Код EAN	Складская упаковка	Товарная упаковка
T1352	Рамная струбина, 24" /610 мм	24" /610 мм	0734442033363	-	1
T1353	Рамная струбина, 30" /760 мм	30" /760 мм	0734442033486	-	1
T1354	Рамная струбина, 36" /915 мм	36" /915 мм	0734442033608	-	1
T1355	Рамная струбина, 42" /1070 мм	42" /1070 мм	0734442033721	-	1
T1356	Рамная струбина, 48" /1220 мм	48" /1220 мм	0734442033844	-	1
T1357	Рамная струбина, 54" /1370 мм	54" /1370 мм	0734442033851	-	1
T1359	Рамная струбина, 66" /1980 мм	66" /1980 мм	0734442033875	-	1
TL1354	Рамная струбина, Удлинительный брус 36" (915 мм)		0734442033967	-	1
T135D	Задний упор с крючком и цепью		0734442045366	-	1
T135E	Крюк и цепь		0734442045960	-	1

ЗАЖИМНЫЕ ГОЛОВКИ

Недорогая альтернатива полноразмерным штанговым струбинам. Головку и каретку из серого литейного чугуна со стальным винтом можно устанавливать на деревянную доску толщиной 1"/25 мм, шириной 1-1/2"/38 мм и любой длины.

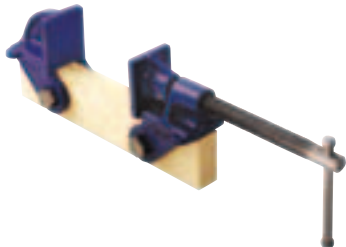

Номер по каталогу	Описание	Код EAN	Складская упаковка	Товарная упаковка
TM130	Зажимная головка, 25 x 38 мм	0734442348078	-	6

УГЛОВЫЕ СТРУБИЦЫ ДЛЯ РЕЗКИ ПОД УГЛОМ

Угловые струбицы IRWIN® Record® обеспечивают точный зажим для резки под углом. Струбцины оснащены двумя утопленными отверстиями для фиксации деревянного бруса, который затем зажимается между губками верстачных тисков. Благодаря зажимным поверхностям с прецизионной машинной обработкой и открытой конструкции эти струбицы весьма незатейливы в работе и обеспечивают лёгкий доступ к склеиванию и забиванию гвоздей.



Номер по каталогу	Описание	Диапазон зажима	Код EAN	Складская упаковка	Товарная упаковка
TM140	Угловая струбина для резки под углом, 50 мм	50 мм/2"	0734442028444	24	1
TM141	Угловая струбина для резки под углом, 100 мм	100 мм/4-1/4"	0734442028404	24	1

СТРУБИЦА ДЛЯ СМЫКАНИЯ ДОСОК НАСТИЛА

Предназначены для зажима досок настила перед их прибиванием гвоздями. Эта компактная и прочная струбина оснащена двумя пружинными клиньями, которые охватывают балку с двух сторон, обеспечивая крепкий зажим на месте. При вращении рукоятки башмак перемещается вперёд, толкая доску настила в требуемое положение. Для стандартных балок 75 мм/3".



Номер по каталогу	Описание	Диапазон зажима	Код EAN	Складская упаковка	Товарная упаковка
TMFC153	Струбина для зажима напольной доски, 75 мм	75 мм/3"	0734442034926	6	1

G-ОБРАЗНЫЕ СТРУБЦИНЫ ДЛЯ ВЫСОКИХ НАГРУЗОК СЕРИИ 121

САМАЯ МОЩНАЯ G-ОБРАЗНАЯ СТРУБЦИНА IRWIN®

IRWIN® Record® являются самыми прочными из имеющихся в продаже. Они особенно рекомендуются для обработки металла и сборочных работ, в процессе которых требуется мощное усилие зажима.



Рама из кованной стали обеспечивает прочность и долговечность. Рекомендуется для работ по металлу и сборочных работ с высокими нагрузками

Шарнирный башмак позволяет использовать струбцину на неровных поверхностях

Трапециевидная холоднокатаная двухзаходная резьба для ускорения работы

Закалённая стальная рукоятка при чрезмерном давлении будет сгибаться, чтобы струбцина не вышла из строя

Номер по каталогу	Описание	Диапазон зажима	Код EAN	Складская упаковка	Товарная упаковка
T1213	G-образная струбцина для высоких нагрузок, 3"/75 мм	75 мм/3"	0734442031802	24	4
T1214	G-образная струбцина для высоких нагрузок, 4"/100 мм	100 мм/4"	0734442031925	24	4
T1216	G-образная струбцина для высоких нагрузок, 6"/150 мм	150 мм/6"	0734442032045	12	1
T1218	G-образная струбцина для высоких нагрузок, 8"/200 мм	200 мм/8"	0734442032168	12	1
T12110	G-образная струбцина для высоких нагрузок, 10"/250 мм	250 мм/10"	0734442032281	6	1
T12112	G-образная струбцина для высоких нагрузок, 12"/300 мм	300 мм/12"	0734442032403	6	1

СЕРИЯ 121 ДЛЯ ВЫСОКИХ НАГРУЗОК	
ДИАПАЗОН	НОМИНАЛЬНАЯ НАГРУЗКА
75 мм / 3"	2700 кг
100 мм / 4"	3200 кг
150 мм / 6"	4000 кг
200 мм / 8"	5770 кг
250 мм / 10"	6200 кг
300 мм / 12"	6800 кг

G-ОБРАЗНЫЕ СТРУБЦИНЫ ДЛЯ СРЕДНИХ НАГРУЗОК СЕРИИ 119

Струбцины для средних нагрузок IRWIN® Record® имеют тонкую раму для установки ей в трудно-доступные и ограниченные места, которая обеспечивает прочность и жёсткость.

Номер по каталогу	Описание	Диапазон зажима	Код EAN	Складская упаковка	Товарная упаковка
T1192	G-образная струбцина для средних нагрузок 2" / 50 мм	50 мм/2"	0734442030485	-	6
T1193	G-образная струбцина для средних нагрузок 3" / 75 мм	75 мм/3"	0734442030720	-	6
T1194	G-образная струбцина для средних нагрузок 4" / 100 мм	100 мм/4"	0734442000600	-	6
T1196	G-образная струбцина для средних нагрузок 6" / 150 мм	150 мм/6"	0734442041337	-	6
T1224	G-образная струбцина с глубоким захватом 4" / 100мм	100 мм/4"	0734442030843	40	4

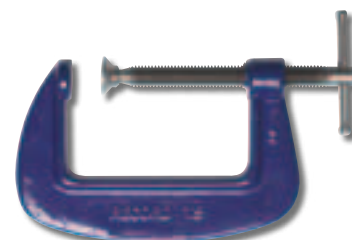

УНИВЕРСАЛЬНЫЕ G-ОБРАЗНЫЕ СТРУБЦИНЫ СЕРИИ 120

G-образные струбцины IRWIN® Record® серии 120 являются наиболее популярными и широко применяемыми инструментами для работы с металлом и деревом.

Номер по каталогу	Описание	Диапазон зажима	Код EAN	Складская упаковка	Товарная упаковка
T1203	Универсальная G-образная струбцина 3"/75 мм	75 мм/3"	0734442031086	72	4
T1204	Универсальная G-образная струбцина 4"/100 мм	100 мм/4"	0734442031208	72	4
T1206	Универсальная G-образная струбцина 6"/150 мм	150 мм/6"	0734442031321	60	4
T1208	Универсальная G-образная струбцина 8"/200 мм	200 мм/8"	0734442031444	24	1
T12010	Универсальная G-образная струбцина 10"/250 мм	250 мм/10"	0734442031567	24	1
T12012	Универсальная G-образная струбцина 12"/300 мм	300 мм/12"	0734442031680	24	1

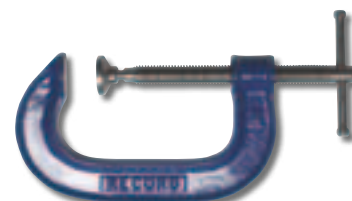

IRWIN®

Record.

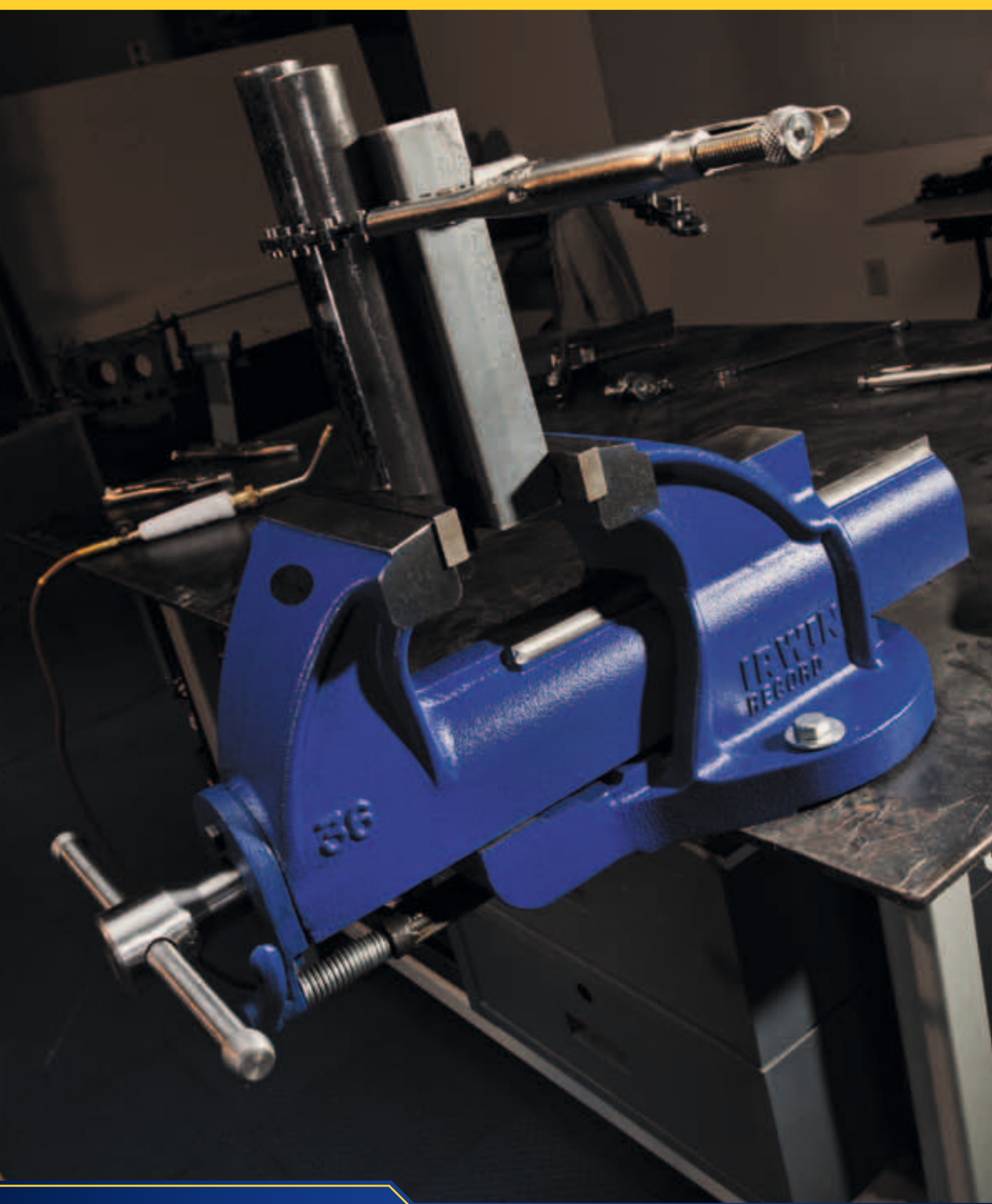

ТИСКИ И ПРИНАДЛЕЖНОСТИ

Тиски IRWIN® Record® стали эталоном, по которому оцениваются все остальные тиски. Конструкция, выбор материалов и технологические процессы устанавливают очень высокие стандарты, которые дают конечным пользователям безопасность, надежность и отличное сочетание цены и качества.

ТИСКИ ДЛЯ СЛЕСАРНО-МЕХАНИЧЕСКИХ РАБОТ – ЛИНИЯ ДОЛГОВЕЧНЫХ ТИСКОВ

Данные тиски предназначены для высоких нагрузок и изготовлены из высокопрочного чугуна с шаровидным графитом; тиски оснащены встроенной наковальней для формовки и расплющивания, а также быстроразъемным механизмом для быстрой регулировки каретки. Благодаря упрочненному корпусу и каретке, а также зажимному винту большого диаметра данные тиски отличаются высокой прочностью и могут использоваться в самых тяжелых производственных условиях. Тиски для слесарно-сборочных работ сходны по конструкции с тисками для слесарно-механических работ, однако изготовлены из мелкозернистого серого чугуна, а не из высокопрочного чугуна с шаровидным графитом. Доступен весь перечень запасных частей.

ТИСКИ ДЛЯ СЛЕСАРНО-МЕХАНИЧЕСКИХ И СЛЕСАРНО-СБОРОЧНЫХ РАБОТ

1. ТИСКИ ДЛЯ СЛЕСАРНО-МЕХАНИЧЕСКИХ РАБОТ IRWIN®

изготовлены из высокопрочного чугуна с шаровидным графитом, обладающего высокой ударопрочностью, что гарантирует прочность и долгий срок службы

2. ЗАЩИТНЫЙ СТОПОР

предотвращает отделение каретки корпуса.

3. ПОЛНОСТЬЮ ПОДВЕРГНУТЫЕ МЕХАНИЧЕСКОЙ ОБРАБОТКЕ

все несущие нагрузки поверхности обеспечивают плавную и бесперебойную работу.

4. ЗАКАЛЕННАЯ СТАЛЬНАЯ РУКОЯТКА

при чрезмерном давлении будет сгибаться, чтобы тиски не вышли из строя.

5. БЫСТРОРАЗЪЕМНЫЙ МЕХАНИЗМ

освобождает зажимной винт, обеспечивая быстрое перемещение каретки.

6. НЕЛОМАЮЩАЯСЯ ГАЙКА ИЗ ВЫСОКОПРОЧНОГО ЧУГУНА С ШАРОВИДНЫМ ГРАФИТОМ

можно заменить в случае износа.

7. ВСТРОЕННАЯ НАКОВАЛЬНЯ

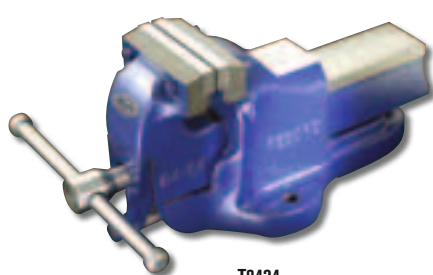
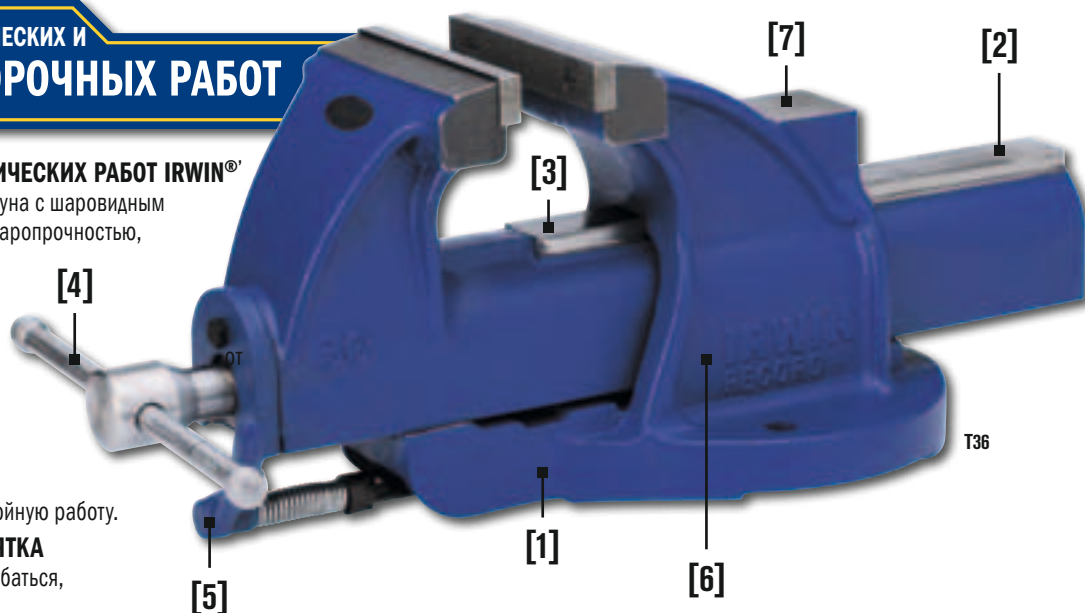

T8434

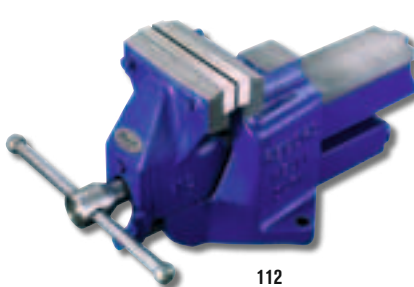

112

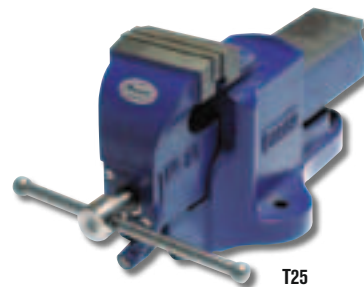

T25

ТАКЖЕ
ДОСТУПНЫ ЗАП-
АСНЫЕ ЧАСТИ
СМ. СТР. 59

Номер по каталогу	Описание	Код EAN	Складская упаковка	Товарная упаковка
T8434	Тиски для слесарно-механических работ 4-1/2" / 115 мм**	0734442019442	42	1
T36	Тиски для слесарно-механических работ 6" / 150 мм** (сложная конфигурация)	0734442019206	18	1
112	Тиски для слесарно-механических работ 6" / 150 мм**	0734442019565	22	1
114ZR	Тиски для слесарно-механических работ 8" / 205 мм**	0734442019688	22	1
23ZR	Тиски для слесарно-сборочных работ 4-1/2" / 115 мм	0734442001089	28	1
T25	Тиски для слесарно-сборочных работ 6" / 150 мм	0734442001201	22	1

** Высокопрочный чугун с шаровидным графитом прочный и гибкий, обладает сходными со сталью характеристиками, и его буквально невозможно сломать. Тиски для высоких нагрузок, изготовленные из этого материала, рассчитаны на большее давление нагрузки, чем обычные тиски.

СЛЕСАРНЫЕ ТИСКИ – ЛИНИЯ ИЗДЕЛИЙ ДЛЯ ВЫСОКИХ НАГРУЗОК

Прочная и надежная конструкция. Корпус и подвижная губка отлиты из мелкозернистого серого чугуна, все поверхности трения обработаны на станках для обеспечения плавной и надежной работы. Губки, рукоятка и зажимной винт изготовлены из стали. Зажимной винт имеет двухзаходную холоднокатаную трапецеидальную резьбу для сокращения времени и количества поворотов, необходимых для приведения тисков из полностью закрытого в полностью открытое состояние. Это наиболее широко используемые тиски в линии изделий IRWIN®. Доступен весь перечень запасных частей.

Корпус и подвижная губка отлиты из мелкозернистого серого чугуна, все поверхности трения обработаны на станках для обеспечения плавной и надежной работы
Защитный стопор предотвращает отделение каретки от корпуса

Заменяемые губки из закаленной стали
Неломающаяся гайка из высокопрочного чугуна с шаровидным графитом можно заменить в случае износа

Закаленная стальная рукоятка при чрезмерном давлении будет сгибаться, чтобы тиски не сломались

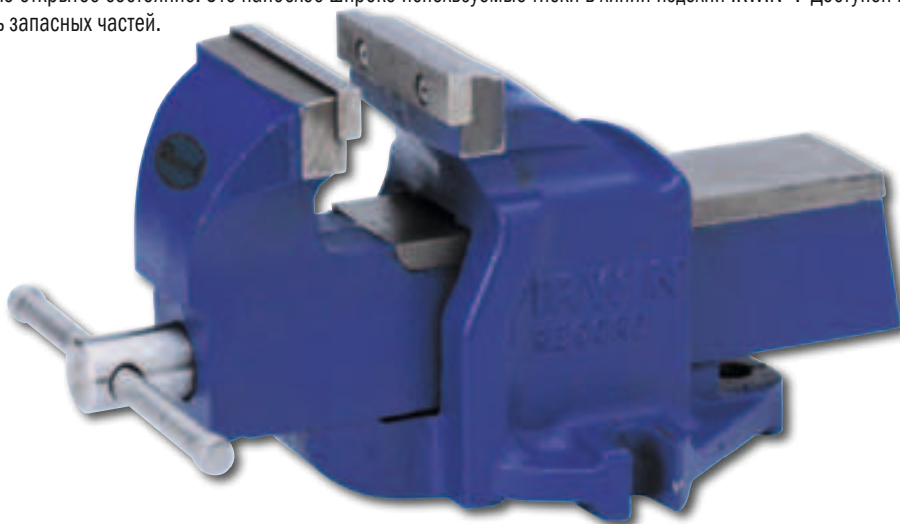

ТАКЖЕ
ДОСТУПНЫ
ЗАП-АСНЫЕ
ЧАСТИ
СМ. СТР. 59

Номер по каталогу	Описание	Код EAN	Складская упаковка	Товарная упаковка
1ZR	Слесарные тиски № 1, 3"/75 мм	0734442000129	144	1
3	Слесарные тиски № 3, 4"/100 мм	0734442000488	60	1
4ZR	Слесарные тиски № 4, 4-1/2" / 115 мм	0734442000501	40	1
5	Слесарные тиски № 5, 5"/125 мм	0734442000723	40	1
6	Слесарные тиски № 6, 6"/150 мм	0734442000846	32	1
8ZR	Слесарные тиски № 8, 8"/205 мм	0734442000969	24	1

ТИСКИ ДЛЯ МАСТЕРСКИХ, ДЛЯ СРЕДНИХ НАГРУЗОК

Прочная и долговечная конструкция. Корпус и подвижная губка отлиты из мелкозернистого серого чугуна, все поверхности трения обработаны на станках для обеспечения плавной и надежной работы. Губки, рукоятка и зажимной винт изготовлены из стали. Зажимной винт имеет двухзаходную холоднокатаную трапецеидальную резьбу для сокращения времени и количества поворотов, необходимых для приведения тисков из полностью закрытого в полностью открытое состояние. Данный компактный верстак с наковальной специальной разработан для мастерских со средними нагрузками и предназначается как для профессионалов, так и умельцев. Компактные тиски отличаются превосходной силой зажима, безопасностью и качественным изготовлением.



10507771

4935505

T6TON6VS

Номер по каталогу	Описание	Код EAN	Складская упаковка	Товарная упаковка
10507771	Тиски для мастерских с наковальной, 3-1/8"/80 мм	5706915077711	1	1
T41211000	Тиски для мастерских с наковальной, 1 TON, 4"/100 мм	0734442000204	105	1
T3TON3VS	Тиски для мастерских с наковальной, поворотная опора, 4"/100 мм	0734442000310	60	1
4935505	Тиски для мастерских Multi-Vise с наковальной, поворотная опора, 5"/125 мм	0038548989990	40	1
T6TON6VS	Тиски для мастерских с наковальной, поворотная опора, 6"/150 мм	0734442000860	40	1

БЫСТРОРАЗЪЕМНЫЕ ТИСКИ ДЛЯ ДЕРЕВООБРАБОТКИ

Быстроразъемные тиски с курком могут открываться и закрываться без использования винта. Можно быстро чередовать малые и большие детали, а после отпущения курка механизм возвращается к нормальной, точной регулировке. Идеально подходят для механического цеха или мастерской. Тиски предназначены для зажима и удержания деревянных деталей.

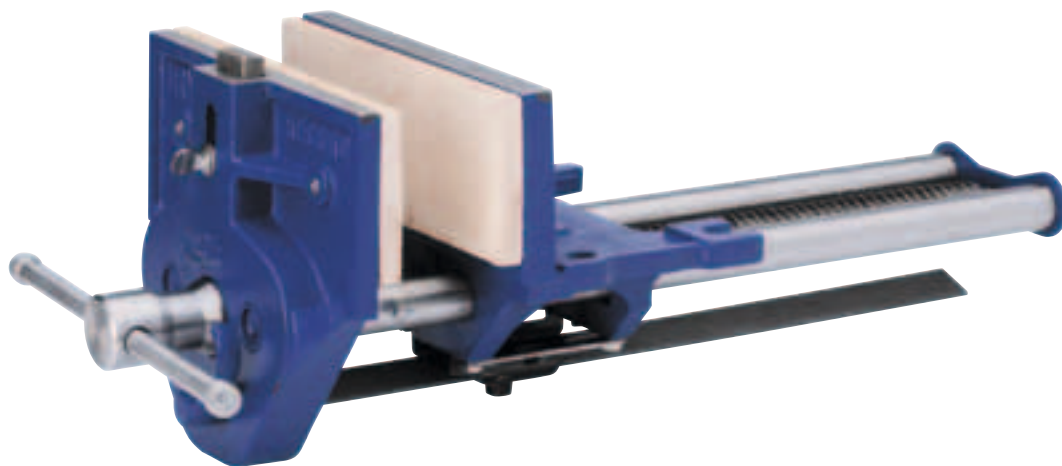

Два стальных направляющих прутка уменьшают износ и обеспечивают плавный параллельный ход
Механизм схождения губок при приложении усилия обеспечивает равномерный зажим по всей глубине детали.
Регулируемый упор используется в сочетании со стопорами верстака, установленным в верхней его части.
С помощью имеющихся установочных отверстий можно закрепить подходящие деревянные боковины для защиты детали. Быстроразъемные тиски с курком могут открываться и закрываться без использования винта. Имеется возможность быстрой взаимной замены больших и малых деталей



ПРОФЕССИОНАЛЬНЫЕ БЫСТРОРАЗЪЕМНЫЕ СЛЕСАРНЫЕ ТИСКИ

Номер по каталогу	Описание	Код EAN	Складская упаковка	Товарная упаковка
T52ED	Быстроразъемные тиски для деревообработки 7"/175 мм	0734442030249	60	1
T5212ED	Быстроразъемные тиски для деревообработки 9"/230 мм	0734442030362	32	1
T53ED	Быстроразъемные тиски для деревообработки 10-1/2"/265 мм	0734442030010	24	1

ОБЫЧНЫЕ ВИНТОВЫЕ ТИСКИ

Эти полноразмерные тиски для мастерских с тремя диапазонами раскрытия предназначены для установки на верстак. Корпус из серого чугуна и передняя панель с прецизионной машинной обработкой содержат два твердых стальных направляющих прутка, обеспечивающих плавный параллельный ход тисков без боковых и поперечных перемещений.

Номер по каталогу	Описание	Код EAN	Складская упаковка	Товарная упаковка
T52PD	Обычные винтовые тиски для деревообработки, 7"/175 мм	0734442047889	60	1
T5212PD	Обычные винтовые тиски для деревообработки, 9"/230 мм	0734442047896	32	1
T53PD	Обычные винтовые тиски для деревообработки 10-1/2"/265 мм	0734442030133	24	1

ТИСКИ ДЛЯ РАБОТ ПО ДЕРЕВУ

Легкие тиски для новичков или домашних умельцев. Прочное изделие, подходящие для профессионалов, которым необходимы компактные тиски для мелких работ. Обычно предназначены для установки под верстаком, так чтобы губки располагались заподлицо с верхней частью верстака. TV150В включает в себя крепление к верстаку.

Номер по каталогу	Описание	Код EAN	Складская упаковка	Товарная упаковка
TV149В	Тиски для работ по дереву, 6"/150 мм	0734442029656	-	1
TV150В	Тиски для работ по дереву с креплением к верстаку, 6"/150 мм	0734442029779	-	1
TV175В	Тиски для работ по дереву, 7"/175 мм	0734442029885	-	1

ВЕРСТАЧНЫЕ ТИСКИ

Идеальные портативные тиски для любительских и модельных работ. Встроенный зажим позволяет удобно и быстро прикрепить их к верстаку, столу или рабочей поверхности. Трубные зажимы встроены под параллельными губками. Позади корпуса находится полезная наковальня. Идеальные портативные тиски для домашних и модельных работ.

Номер по каталогу	Описание	Код EAN	Складская упаковка	Товарная упаковка
TV75В	Верстачные тиски, 75 мм	0734442001690	-	1

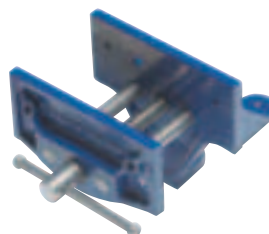
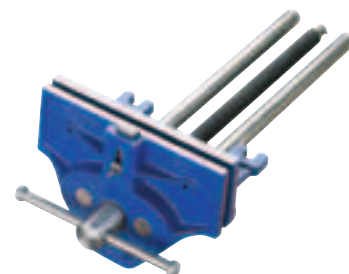

ТИСКИ ДЛЯ СВЕРЛИЛЬНОГО СТАНКА

Качественные и точные тиски для сверлильного станка компании IRWIN® Record® идеально подходят для механического цеха или инструментального склада. Тиски предназначены для использования со сверлильными станками и вертикально-сверлильными станками.



Номер по каталогу	Описание	Код EAN	Складская упаковка	Товарная упаковка
T414	Тиски для сверлильного станка 4" /100 мм	0734442001560	-	1

ПОВОРОТНЫЕ ОПОРЫ

360-градусные поворотные опоры используются для вращения и фиксации тисков под удобным углом.



Номер по каталогу	Описание	Код EAN	Складская упаковка	Товарная упаковка
T1SB	Поворотная опора (для тисков № 1)	0734442002888	-	1
T3SB	Поворотная опора (для тисков № 3)	0734442003007	-	1
T4SB	Поворотная опора (для тисков № 4 и 5)	0734442003120	-	1
T6SB	Поворотная опора (для тисков № 6, 8, 25 и 36)	0734442003366	-	1
T843423SB	Поворотная опора (для тисков T8434 и 23ZR)	0734442019459	-	1
10507772	Поворотная опора (для тисков № 10507771)	5706915077728	-	1

НАКЛАДКИ НА ГУБКИ ИЗ ВОЛОКНИСТОГО МАТЕРИАЛА

Предназначены для зажима и удержания деталей из меди, алюминия, латуни и подобного материала.



Номер по каталогу	Описание	Код EAN	Складская упаковка	Товарная упаковка
FG3	Накладки на губки из волокнистого материала 3" /75 мм	0734442001928	60	6
FG4	Накладки на губки из волокнистого материала 4" /100 мм	0734442002161	60	6
FG412	Накладки на губки из волокнистого материала 4-1/2" /114 мм	0734442002406	60	6
FG5	Накладки на губки из волокнистого материала 5" / 125 мм	0734442002529	60	6
FG6	Накладки на губки из волокнистого материала 6" /150 мм	0734442002765	60	6

ЦЕПНЫЕ ТРУБНЫЕ ТИСКИ

Благодаря своей прочной конструкции цепные трубные зажимы крепко удерживают трубу. Штампованные термообработанные стальные губки и высокопрочная стальная цепь смонтированы на литом корпусе из чугуна с шаровидным графитом, чтобы исключить хрупкость. Гибкая цепь делает тиски компактными и удобными для хранения.



Номер по каталогу	Описание	Код EAN	Складская упаковка	Товарная упаковка
T181C	Цепные трубные тиски 1/8-2" (3-50 мм)	0734442143161	-	1
T182C	Цепные трубные тиски 1/4-4" (6-100 мм)	0734442143284	-	1
T183C	Цепные трубные тиски 1/2-8" (12-200 мм)	0734442143406	-	1

ОТКИДНЫЕ ТРУБНЫЕ ТИСКИ

Номер по каталогу	Описание	Код EAN	Складская упаковка	Товарная упаковка
T92C	Откидные трубные тиски 1/8-2" (3-50 мм)	0734442143529	-	1
T9212C	Откидные трубные тиски 1/8-2-1/2" (3-60 мм)	0734442143642	-	1
T9312C	Откидные трубные тиски 1/8-3-1/2" (3-90 мм)	0734442143765	-	1
T96	Откидные трубные тиски 1/8-6" (3-150 мм)	0734442143888	-	1

ШТАТИВ

Прочная стальная рама с верхней крепкой плитой большого сечения имеет отверстия для установки нашего ассортимента цепных и шарнирных трубных зажимов.



Номер по каталогу	Описание	Код EAN	Складская упаковка	Товарная упаковка
TTS10	Штатив для откидных трубных тисков и цепных трубных тисков (T182C, T92C, T9212C)	0734442142560	-	1

**ТАКЖЕ
ДОСТУПНЫ
ЗАПАСНЫЕ
ЧАСТИ
СМ. СТР. 60**

T23 - ДЛЯ СЛЕСАРНО-СБОРОЧНЫХ РАБОТ T25 T36 - ДЛЯ СЛЕСАРНО-МЕХАНИЧЕСКИХ РАБОТ T84-34 T112 - ТИСКИ T114 HD

Номер по каталогу	Описание	Код EAN	Складская упаковка	Товарная упаковка
T23C	Винт с рукояткой (C), гайкой (L), гайки с направлением (M) и винтами (N)	0734442010920	-	1
T25C	Винт с рукояткой (C), гайкой (L), гайки с направлением (M) и винтами (N)	0734442012603	-	1
T112C	Винт с рукояткой (C), гайкой (L), гайки с направлением (M) и винтами (N)	0734442025207	-	1
T114C	Винт с рукояткой (C), гайкой (L), гайки с направлением (M) и винтами (N)	0734442025924	-	1
T36C	Винт с рукояткой (C), гайкой (L), гайки с направлением (M) и винтами (N)	0734442021841	-	1
84C	Винт с рукояткой (C), гайкой (L), гайки с направлением (M) и винтами (N)	0734442023647	-	1
T23DK	С курком	0734442011408	-	1
T25DK	С курком	0734442012962	-	1
T112DK	С курком	0734442025801	-	1
T114DK	С курком	0734442026402	-	1
T36DK	С курком	0734442022329	-	1
T84DK	С курком	0734442024002	-	1
T23L	Полугайка (L), направляющая (M) и винты (N)	0734442011163	-	1
T25L	Полугайка (L), направляющая (M) и винты (N)	0734442012849	-	1
T112L	Полугайка (L), направляющая (M) и винты (N)	0734442025443	-	1
T114L	Полугайка (L), направляющая (M) и винты (N)	0734442026167	-	1
T36L	Полугайка (L), направляющая (M) и винты (N)	0734442022084	-	1
T84L	Полугайка (L), направляющая (M) и винты (N)	0734442022688	-	1
T230	Пара пластин губок с винтами (P)	0734442011286	-	1
T250	Пара пластин губок с винтами (P)	0734442011521	-	1
T1120	Пара пластин губок с винтами (P)	0734442025566	-	1
T1140	Пара пластин губок с винтами (P)	0734442026280	-	1
T360	Пара пластин губок с винтами (P)	0734442022206	-	1
T840	Пара пластин губок с винтами (P)	0734442023883	-	1

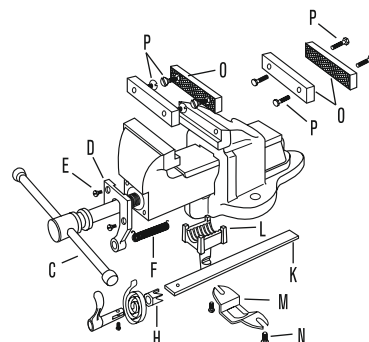

СЛЕСАРНЫЕ ТИСКИ T1 - T8

Номер по каталогу	Описание	Код EAN	Складская упаковка	Товарная упаковка
T1C	Винт с рукояткой, гайка, штифт, пружинная шайба и штифт (C) и (F)	0734442004561	-	1
T3C	Винт с рукояткой, гайка, штифт, пружинная шайба и штифт (C) и (F)	0734442006121	-	1
T4C	Винт с рукояткой, гайка, штифт, пружинная шайба и штифт (C) и (F)	0734442006961	-	1
T5C	Винт с рукояткой, гайка, штифт, пружинная шайба и штифт (C) и (F)	0734442007807	-	1
T6C	Винт с рукояткой, гайка, штифт, пружинная шайба и штифт (C) и (F)	0734442008521	-	1
T8C	Винт с рукояткой, гайка, штифт, пружинная шайба и штифт (C) и (F)	0734442009009	-	1
T1D	Пара пластин губок с винтами	0734442004684	-	1
T3D	Пара пластин губок с винтами	0734442006244	-	1
T4D	Пара пластин губок с винтами	0734442007081	-	1
T5D	Пара пластин губок с винтами	0734442007920	-	1
T6D	Пара пластин губок с винтами	0734442008644	-	1
T8D	Пара пластин губок с винтами	0734442009481	-	1

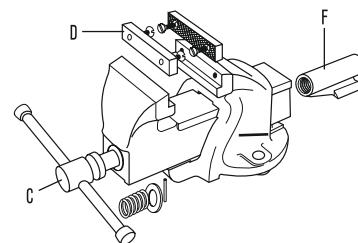

БЫСТРОРАЗЪЕМНЫЕ ТИСКИ T52 - T53

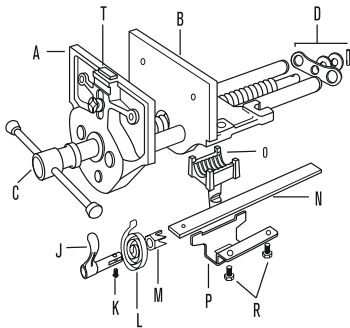

Номер по каталогу	Описание	Код EAN	Складская упаковка	Товарная упаковка
T52EDA	Подвижная губка (A)	0734442037323	-	1
T5212EDA	Подвижная губка (A)	0734442038528	-	1
T53EDA	Подвижная губка (A)	0734442009955	-	1
T52EDC	Винт с рукояткой, шайбами (E), штифом (F), гайкой (O)	0734442037569	-	1
T5212EDC	Винт с рукояткой, шайбами (E), штифом (F), гайкой (O)	0734442038764	-	1
T53EDC	Винт с рукояткой, шайбами (E), штифом (F), гайкой (O)	0734442009962	-	1
T52EDD	Торцевой кронштейн с торцевыми шайбами и штифом (F)	0734442037682	-	1
T5212EDD	Торцевой кронштейн с торцевыми шайбами и штифом (F), также подходит для изделия T53ED	0734442038887	-	1
T52EDJN	С курком	0734442038405	-	1
T5212EDJN	С курком (также подходит для изделия T53ED)	0734442039488	-	1
T52EDL	Курок, пружина и гайка (подходит для всех размеров)	0734442038047	-	1
T52EDO	Гайка с гайкой с направлением и винтами	0734442038160	-	1
T5212EDO	Гайка с гайкой с направлением и винтами (также подходит для изделия T53ED)	0734442039242	-	1
T52EDT	Передний упор с винтами и шайбами (подходит для всех размеров)	0734442040927	-	1

ОБЫЧНЫЕ ВИНТОВЫЕ ТИСКИ T52 - T53

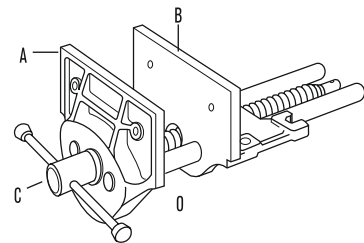

Номер по каталогу	Описание	Код EAN	Складская упаковка	Товарная упаковка
T52PDC	Винт с рукояткой, штифом (F) и гайкой (O)	0734442047902	-	1
T5212PDC	Винт с рукояткой, штифом (F) и гайкой (O)	0734442009924	-	1
T53PDC	Винт с рукояткой, штифом (F) и гайкой (O)	0734442009979	-	1
T52PDO	Гайка	0734442009948	-	1
T5212PDO	Гайка (также подходит для изделия T53PD)	0734442009931	-	1

ОТКИДНЫЕ ТРУБНЫЕ ТИСКИ T92C - T93-1/2C И T96

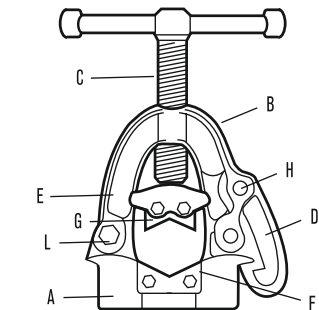

Номер по каталогу	Описание	Код EAN	Складская упаковка	Товарная упаковка
T92CC	Винт с рукояткой	0734442160564	-	1
T9212CC	Винт с рукояткой	0734442163442	-	1
T92CD	Запирающий крюк и заклепка (H)	0734442160687	-	1
T9212CD	Запирающий крюк и заклепка (H)	0734442163565	-	1
T92CE	Зажим для губок (для одной пары)	0734442160809	-	1
T9312CE	Зажим для губок (для одной пары)	0734442166320	-	1
T92CF	Нижние губки (пара) с болтами и гайками	0734442160922	-	1
T9312CF	Нижние губки (пара) с болтами и гайками	0734442165484	-	1
T96F	Нижние губки (пара) с болтами и гайками	0734442168720	-	1
T92CG	Верхние губки с болтами и гайками	0734442162247	-	1
T9312CG	Верхние губки с болтами и гайками	0734442165606	-	1
T96G	Верхние губки с болтами и гайками	0734442168843	-	1

ЦЕПНЫЕ ТРУБНЫЕ ТИСКИ T181C, T182C, T183C

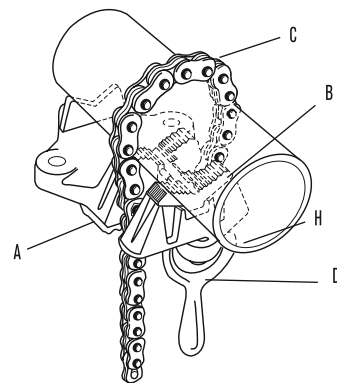

Номер по каталогу	Описание	Код EAN	Складская упаковка	Товарная упаковка
T181CA	Основание	0734442156369	-	1
T182CA	Основание	0734442156840	-	1
T183CA	Основание	0734442157328	-	1
T181CB	Узел губок с болтом	0734442159001	-	1
T182CB	Узел губок с болтом	0734442156963	-	1
T183CB	Узел губок с болтом	0734442157441	-	1
T182CC	Цель с винтом	0734442157083	-	1
T183CC	Цель с винтом	0734442159124	-	1
T181CD	Рукоятка с гайкой	0734442156727	-	1
T182CD	Рукоятка с гайкой	0734442157205	-	1
T183CD	Рукоятка с гайкой	0734442157564	-	1





УНИВЕРСАЛЬНЫЕ БИМЕТАЛЛИЧЕСКИЕ ЛЕЗВИЯ

Биметаллическая конструкция получается путем сварки режущей кромки из быстрорежущей инструментальной стали с пружинной сталью для комбинации преимуществ обоих типов: безопасности и долговечности.

Поскольку биметаллические лезвия безопаснее и не ломаются в процессе нормальной работы, снижается риск травмы вследствие поломки или раскола лезвия. И поскольку биметаллические лезвия служат дольше, чем обычные лезвия из углеродистой стали, снижается частота замены лезвий, а вместе с ней снижается риск случайных порезов.

БИМЕТАЛЛИЧЕСКИЕ ЛЕЗВИЯ BLUE BLADES

1. БЕЗ РАЗЛОМОВ

Основа из пружинной стали в комбинации с двойной закалкой лезвий делает их более долговечными и прочными.

2. СРОК ЭКСПЛУАТАЦИИ УВЕЛИЧЕН В 3 РАЗА*

Больше разрезов для экономии ваших денег.

3. ПРУЖИННАЯ СТАЛЬ

позволяет лезвию изгибаться без неожиданного разламывания.

4. БЫСТРОРЕЖУЩАЯ ИНСТРУМЕНТАЛЬНАЯ СТАЛЬ

Обеспечивает закаленную режущую кромку, дольше остающуюся острой в 3 раза дольше по сравнению с традиционными лезвиями из углеродистой стали*

5. ПОДХОДЯТ КО МНОГИМ НОЖАМ

Конструкция лезвия с двумя выемками подходит ко многим универсальным ножам.

6. ТЕХНОЛОГИЯ МЯГКОГО РАЗЛОМА SOFT SNAP

для получения новой режущей кромки.

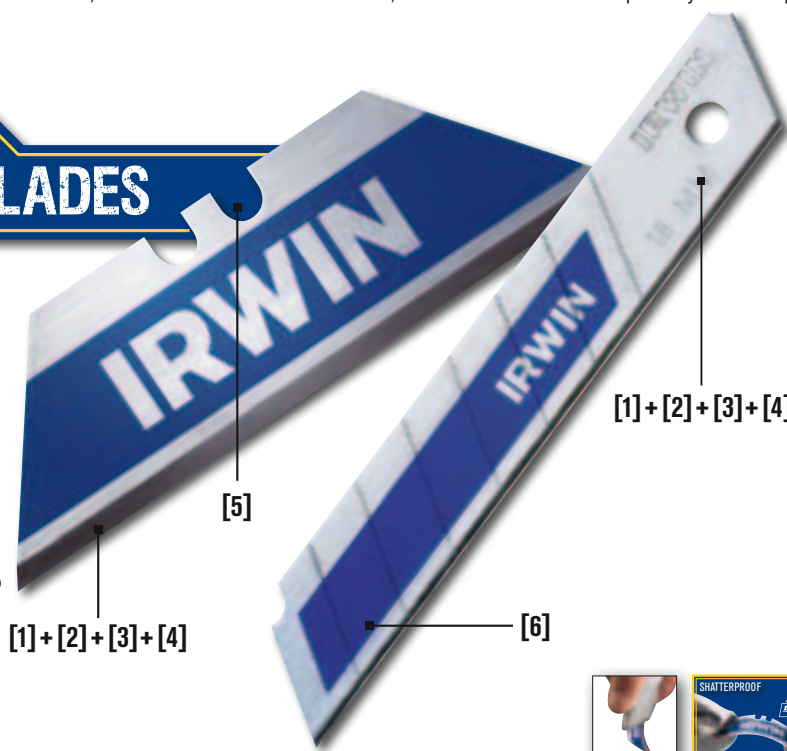

* По сравнению с лезвиями IRWIN из углеродистой стали 10504245/10504561

БИМЕТАЛЛИЧЕСКИЕ ТРАПЕЦИЕВИДНЫЕ ЛЕЗВИЯ

Номер по каталогу	Описание	Код EAN	Складская упаковка	Товарная упаковка
10504240	Биметаллические трапециевидные лезвия – 5 шт.	5706915042405	25	5
10504241	Биметаллические трапециевидные лезвия – 10 шт.	5706915042412	25	5
10504243	Биметаллические трапециевидные лезвия – 100 шт., в пенале	5706915042436	5	1

БЕЗОПАСНЫЕ БИМЕТАЛЛИЧЕСКИЕ ЛЕЗВИЯ

Дизайн носика лезвия уменьшает риск несчастных случаев при работе и объединяет все преимущества запатентованных биметаллических трапециевидных лезвий.

Номер по каталогу	Описание	Код EAN	Складская упаковка	Товарная упаковка
10505823	Безопасные биметаллические трапециевидные лезвия. 5 шт.	5706915058239	25	5
10505824	Безопасные биметаллические лезвия, 50 шт., в пенале	5706915058246	5	1

БИМЕТАЛЛИЧЕСКИЕ ЛЕЗВИЯ С ОТЛАМЫВАЮЩИМИСЯ СЕГМЕНТАМИ

Номер по каталогу	Описание	Код EAN	Складская упаковка	Товарная упаковка
10507102	Биметаллическое лезвие 'Blue' Snap-Off с отламывающимися сегментами, 18 мм, 5 шт.	5706915071023	-	10
10507103	Биметаллическое лезвие 'Blue' Snap-Off с отламывающимися сегментами, 18 мм, 8 шт.	5706915071030	-	10
10507104	Биметаллическое лезвие 'Blue' Snap-Off с отламывающимися сегментами, 18 мм, 50 шт.	5706915071047	-	2
10507105	Биметаллическое лезвие 'Blue' Snap-Off с отламывающимися сегментами, 18 мм, 10x8 шт.	5706915071054	50	10



Биметаллическое безопасное лезвие - Не заостренное



УНИВЕРСАЛЬНЫЕ ЛЕЗВИЯ

ТРАПЕЦИЕВИДНЫЕ ЛЕЗВИЯ ИЗ УГЛЕРОДИСТОЙ СТАЛИ 4POINT

Новейшая инновационная разработка IRWIN® сочетает в себе жесткость традиционного трапециевидного лезвия и повышенную долговечность конца лезвия с отламывающимися сегментами. Кромки с засечками имеют 4 острых точки (по сравнению с 2 точками на стандартном трапециевидном лезвии), что позволяет удвоить срок службы лезвия. Благодаря 4 выемкам можно выдвигать лезвие на необходимую длину после отламывания сегментов лезвия.



Номер по каталогу	Описание	Код EAN	Складская упаковка	Товарная упаковка
10508107	Лезвие из углеродистой стали 4Point, упаковка из 5 шт.	5706915081077	25	5
10508108	Лезвие из углеродистой стали 4Point, упаковка из 10 шт.	5706915081084	25	5
10508110	Лезвие из углеродистой стали 4Point, упаковка из 100 шт., с магазином	5706915081107	5	1

ЛЕЗВИЯ ИЗ УГЛЕРОДИСТОЙ СТАЛИ

Номер по каталогу	Описание	Код EAN	Складская упаковка	Товарная упаковка
10504245	Лезвия из углеродистой стали, 5 шт.	5706915042450	-	5
10504246	Лезвия из углеродистой стали - 10 шт.	5706915042467	-	5
10504247	Лезвия из углеродистой стали - 100 шт., в пенале	5706915042474	-	1

КРЮЧКООБРАЗНЫЕ ЛЕЗВИЯ ИЗ УГЛЕРОДИСТОЙ СТАЛИ

Номер по каталогу	Описание	Код EAN	Складская упаковка	Товарная упаковка
10504249	Крючкообразные лезвия из углеродистой стали, 5 шт.	5706915042498	-	5
10504250	Крючкообразные лезвия из углеродистой стали - 10 шт.	5706915042504	-	5
10504251	Крючкообразные лезвия из углеродистой стали - 100 шт., в пенале	5706915042511	-	1

ЛЕЗВИЯ ИЗ УГЛЕРОДИСТОЙ СТАЛИ ДЛЯ КОВРОВЫХ ПОКРЫТИЙ

Номер по каталогу	Описание	Код EAN	Складская упаковка	Товарная упаковка
10508111	Нож с фиксированным лезвием для ковровых покрытий	5706915081114	25	5

ЛЕЗВИЯ ИЗ УГЛЕРОДИСТОЙ СТАЛИ С ОТЛАМЫВАЮЩИМИСЯ СЕГМЕНТАМИ

Номер по каталогу	Описание	Код EAN	Складская упаковка	Товарная упаковка
10504558	Лезвие из углеродистой стали с отламывающимися сегментами, 25 мм, 5 шт.	5706915045581	-	5
10504559	Лезвие из углеродистой стали с отламывающимися сегментами, 25 мм, 10 шт.	5706915045598	-	5
10504561	Лезвие из углеродистой стали с отламывающимися сегментами, 18 мм, 5 шт.	5706915045611	-	5
10504562	Лезвие из углеродистой стали с отламывающимися сегментами, 18 мм, 10 шт.	5706915045628	-	5
10504563	Лезвие из углеродистой стали с отламывающимися сегментами, 18 мм, 50 шт.	5706915045635	-	1
10504567	Лезвие из углеродистой стали с отламывающимися сегментами, 9 мм, 10 шт.	5706915045673	-	5
10506456	Лезвие из углеродистой стали с отламывающимися сегментами, 18 мм, оптовая упаковка, 100 шт.	5706915064568	-	1



УНИВЕРСАЛЬНЫЙ НОЖ С ВЫДВИЖНЫМ ЛЕЗВИЕМ

Новая линия ножей IRWIN® была создана в результате интенсивных исследований специально для профессионалов. Данная инновационная линия ножей соответствует современным высоким профессиональным требованиям, в которых прочность, удобство и комфорт – главные определяющие факторы.

IRWIN® PROTOUCH™ X УНИВЕРСАЛЬНЫЙ НОЖ

1. **БИМЕТАЛЛИЧЕСКОЕ ЛЕЗВИЕ:**
увеличенный в 3 раза срок службы*
2. **МЕХАНИЗМ БЫСТРОЙ ЗАМЕНЫ ЛЕЗВИЯ**
3. **ОТСЕК С ШАРНИРНОЙ КРЫШКОЙ ДЛЯ ХРАНЕНИЯ**
до 10 лезвий
4. **СПУСКОВАЯ РУКОЯТКА**
для резки протягиванием
5. **НЕБОЛЬШОЙ ВЕС**
6. **3-ШАГОВОЕ ВЫДВИЖЕНИЕ**
для разной глубины резания

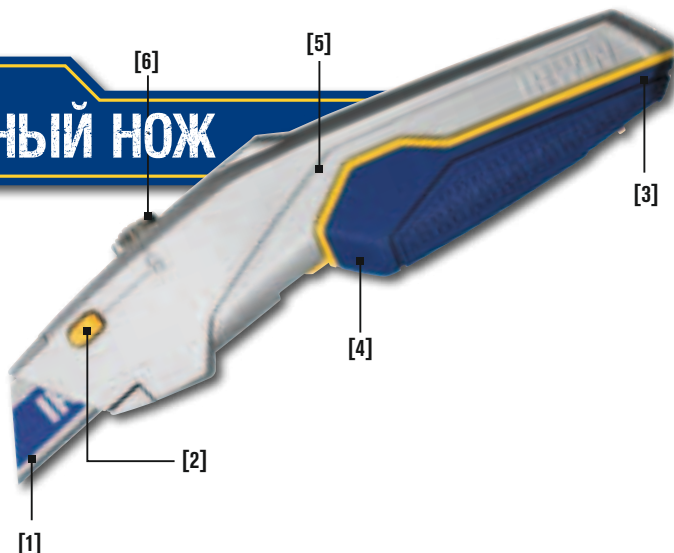

НОЖ С ВЫДВИЖНЫМ ЛЕЗВИЕМ PROTOUCH™ X

Идеальный профессиональный инструмент для различных сфер применения, особенно для кровельных работ:

Номер по каталогу	Описание	Код EAN	Складская упаковка	Товарная упаковка
10508104	Нож с выдвижным лезвием ProtoTouch™ X	5706915081046	25	5

НОЖ С ВЫДВИЖНЫМ ЛЕЗВИЕМ XP

Номер по каталогу	Описание	Код EAN	Складская упаковка	Товарная упаковка
10507404	Нож с выдвижным лезвием XP	5706915074048	40	8

НОЖ С ВЫДВИЖНЫМ ЛЕЗВИЕМ PROTOUCH™

Номер по каталогу	Описание	Код EAN	Складская упаковка	Товарная упаковка
10504236	Нож с выдвижным лезвием ProtoTouch™	5706915042368	-	5

НОЖ С ВЫДВИЖНЫМ ЛЕЗВИЕМ ДЛЯ РЕМОНТНЫХ И СТРОИТЕЛЬНЫХ РАБОТ

Легкий и прочный нож с выдвижным лезвием для всех типов работ. Сдвижной механизм обеспечивает простой доступ к лезвию без инструментов для его быстрой замены. Крепкий и долговечный нож с закрепленными деталями для предотвращения падения и потери компонентов.

Номер по каталогу	Описание	Код EAN	Складская упаковка	Товарная упаковка
10508105	Нож с выдвижным лезвием для ремонтных и строительных работ	5706915081053	-	5

НОЖ С ВЫДВИЖНЫМ ЛЕЗВИЕМ PROFESSIONAL

Номер по каталогу	Описание	Код EAN	Складская упаковка	Товарная упаковка
10504238	Нож с выдвижным лезвием Professional	5706915042382	-	5

НОЖ С ВЫДВИЖНЫМ ЛЕЗВИЕМ

Номер по каталогу	Описание	Код EAN	Складская упаковка	Товарная упаковка
10507448	Нож с выдвижным лезвием	5706915074482	-	5

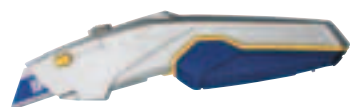

УНИВЕРСАЛЬНЫЕ НОЖИ С ФИКСИРОВАННЫМ ЛЕЗВИЕМ

НОЖ С ФИКСИРОВАННЫМ ЛЕЗВИЕМ PROTOUCH

Многофункциональный неподвижный нож с большей глубиной реза, легкой вставкой лезвия без применения инструментов, удобным магазином, вмещающим 5 лезвий, магнитным удержанием лезвия, оптимизированным углом резания для снижения усталости и функцией ProTouch™ для безопасного захвата и лучшего комфорта.



Номер по каталогу	Описание	Код EAN	Складская упаковка	Товарная упаковка
10504237	Нож с фиксированным лезвием ProTouch	5706915042375	-	5

Легкая установка лезвия без применения инструментов

Отсек для хранения лезвий: до 5 лезвий

Магнитный держатель лезвий

Рукоятки ProTouch™ для комфорта и контроля



НОЖ С ФИКСИРОВАННЫМ ЛЕЗВИЕМ ДЛЯ РЕЗКИ ГИПСОКАРТОНА

Этот профессиональный нож с фиксированным лезвием – идеальный инструмент для работы с гипсокартоном. Он специально предназначен для работы в условиях повышенной запыленности, губительных для обычных инструментов. Прочность, легкость и тонкий наконечник для нанесения засечек делают этот инструмент уникальным.

Номер по каталогу	Описание	Код EAN	Складская упаковка	Товарная упаковка
10508103	Нож с фиксированным лезвием для резки гипсокартона	5706915081039	-	5



НОЖ STANDARD С ФИКСИРОВАННЫМ ТРАПЕЦИЕВИДНЫМ ЛЕЗВИЕМ

Номер по каталогу	Описание	Код EAN	Складская упаковка	Товарная упаковка
10504239	Нож Standard с фиксированным трапециевидным лезвием	5706915042399	-	5



НОЖ С ТРАПЕЦИЕВИДНЫМ НЕПОДВИЖНЫМ ЛЕЗВИЕМ

Номер по каталогу	Описание	Код EAN	Складская упаковка	Товарная упаковка
10507449	Нож с трапециевидным неподвижным лезвием	5706915074499	25	5



СПЕЦИАЛЬНЫЕ НОЖИ

НОЖ С АВТОМАТИЧЕСКИ УБИРАЮЩИМСЯ ЛЕЗВИЕМ

Самоубирающееся лезвие минимизирует риск пораниться во время работы. Многофункциональный дизайн ножа с двумя видами использования лезвий, для нормального использования и для резки коробок. Дизайн носа устраняет раскол носа. Более безопасная работа с использованием внутренних присоединенных компонентов и магнита, который удерживает лезвия внутри. Доступ к дополнительным лезвиям осуществляется без использования дополнительных инструментов. Внутренний отсек для хранения ножей вмещает до пяти лезвий. Долговечность биметаллического безопасного лезвия в три раза больше*

Номер по каталогу	Описание	Код EAN	Складская упаковка	Товарная упаковка
10505822	Нож с автоматически убирающимся лезвием	5706915058222	-	5



СКЛАДНОЙ НОЖ

Это высококачественный и компактный нож обладает механизмом быстрой замены лезвия под углом 45° для повышения производительности и безопасности. Кроме того, нож оснащен закрепленным зажимом для крепления элементов снаряжения к поясному ремню, удлиненной полочкой для большого пальца и устройством для зачистки проводов. Нож выпускается с биметаллическим универсальным лезвием.

Номер по каталогу	Описание	Код EAN	Складская упаковка	Товарная упаковка
10507695	Складной нож	5706915076950	30	10



НОЖ С ФИКСИРОВАННЫМ ЛЕЗВИЕМ ДЛЯ КОВРОВЫХ ПОКРЫТИЙ

Номер по каталогу	Описание	Код EAN	Складская упаковка	Товарная упаковка
10508106	Нож с фиксированным лезвием для ковровых покрытий	5706915081060	25	5



по сравнению с лезвиями IRWIN® из углеродистой стали № 10504245

Механизм автозамены лезвия позволяет быстро менять лезвия.

Самоблокирующий ползунок лезвия для быстрого регулирования лезвия при средних нагрузках.

Хранение трех запасных лезвий в сменном картридже.

Долговечный корпус из литого алюминия со стальной направляющей для лезвия

Удобная, эргономичная рукоятка ProTouch для отличного контроля.

Тонкий наконечник лезвия для максимальной видимости режущей поверхности.

Ударопрочная шарнирная торцевая крышка не отделяется от корпуса



НОЖИ С ОТЛАМЫВАЮЩИМИСЯ СЕГМЕНТАМИ

НОЖ PROTOUCH™ С ОТЛАМЫВАЮЩИМИСЯ СЕГМЕНТАМИ (ДЛЯ ВЫСОКИХ НАГРУЗОК)

Многофункциональный нож для высоких нагрузок с винтом для ручной затяжки в торце для обеспечения максимальной безопасности лезвия. Кроме того, нож оснащён картриджем для хранения 2 лезвий, долговечным корпусом из литого алюминия с направляющей для лезвия из нержавеющей стали, шарнирной торцевой крышкой и рукояткой ProTouch™ для безопасного захвата и лучшего комфорта.



Номер по каталогу	Описание	Код EAN	Складская упаковка	Товарная упаковка
10507106	Нож ProTouch™ с отламывающимися сегментами и винтовым зажимом, 18 мм	5706915071061	-	8

PROTOUCH™ НОЖ С ОТЛАМЫВАЮЩИМИСЯ СЕГМЕНТАМИ

Номер по каталогу	Описание	Код EAN	Складская упаковка	Товарная упаковка
10504553	Нож ProTouch™ с отламывающимися сегментами и винтовым зажимом, 25 мм	5706915045536	-	5
10504555	Нож ProTouch™ с отламывающимися сегментами, 9 мм	5706915045550	-	5

НОЖ PROFESSIONAL ДЛЯ ЛЕЗВИЙ С ОТЛАМЫВАЮЩИМИСЯ СЕГМЕНТАМИ С ВИНТОВЫМ ЗАЖИМОМ

Винтовая резьба для удобного крепления лезвия. Хранение двух запасных лезвий в сменном картридже. Прочный ABS корпус со стальными лезвиями. Рельефная рукоятка для комфортной работы. Тонкий наконечник лезвия для максимальной видимости режущей поверхности. Ударопрочный, стойкий наконечник не отделен от самого корпуса.

Номер по каталогу	Описание	Код EAN	Складская упаковка	Товарная упаковка
10507580	Профессиональный нож с биметаллическим лезвием и винтовым зажимом – 18 мм	5706915075809	-	5
10507581	Профессиональный нож с лезвием из углеродистой стали и винтовым зажимом – 9 мм	5706915075816	25	5

НОЖ С ОТЛАМЫВАЮЩИМИСЯ СЕГМЕНТАМИ И ВИНТОВЫМ ЗАЖИМОМ

Номер по каталогу	Описание	Код EAN	Складская упаковка	Товарная упаковка
10508135	Нож с отламывающимися сегментами и винтовым зажимом, 18 мм	5706915081350	-	5
10508136	Нож с отламывающимися сегментами и винтовым зажимом, 25 мм	5706915081367	-	5

НОЖ ДЛЯ КОВРОВОГО ПОКРЫТИЯ С ОТЛАМЫВАЮЩИМИСЯ СЕГМЕНТАМИ

Литой алюминиевый корпус со стальной направляющей лезвия обеспечивает долговечность. Легкая и прочная рукоятка уменьшает усталость. Винтовая резьба для удобного крепления лезвия. Встроенное лезвие для коврового покрытия повышенной универсальности.

Номер по каталогу	Описание	Код EAN	Складская упаковка	Товарная упаковка
10507843	Нож для коврового покрытия с отламывающимися сегментами, 18 мм	5706915078435	25	5

НОЖ С ОТЛАМЫВАЮЩИМИСЯ СЕГМЕНТАМИ

Общераспространенный вид ножа с самофиксирующимся лезвием и съемной торцевой крышкой, с помощью которой можно отламывать сегменты лезвия.

Номер по каталогу	Описание	Код EAN	Складская упаковка	Товарная упаковка
10506543	Нож с отламывающимися сегментами, 9 мм	5706915065435	-	5
10506546	Нож с отламывающимися сегментами, 9 мм, оптовая упаковка, 24 шт.	5706915065466	120	24
10506544	Нож с отламывающимися сегментами, 18 мм	5706915065442	-	5
10506547	Нож с отламывающимися сегментами, 18 мм, оптовая упаковка, 24 шт.	5706915065473	120	24
10507446	Нож с отламывающимися сегментами, 18 мм, оптовая упаковка, Биметаллическое лезвие 100 шт.	5706915074468	-	100

Разметочный и измерительный инструмент



РУЛЕТКИ

АССОРТИМЕНТ РУЛЕТОК XP

ProTouch
GRIPS



Быстрый фиксатор



Срок службы лезвия увеличен в 20 раз^{®*} в сравн. со стандартной лентой IRWIN
 Максимальная длина вытянутой ленты до излома:
 3М: 1,2 м / 5М: 2,3 м / 8М: 2,5 м
 Двойная разметка ленты
 3 заклепки + 1 проушина

Номер по каталогу	Описание	Ширина ленты	Код EAN	Складская упаковка	Товарная упаковка
МЕТРИЧЕСКАЯ					
10507797	Рулетка XP 5 м	25 мм	5706915978001	60	6
10507798	Рулетка XP 8 м	27 мм	5706915978018	48	6
МЕТРИЧЕСКАЯ / БРИТАНСКАЯ					
10507800	Рулетка XP 5 м/16 фт.	25 мм	5706915078008	60	6
10507801	Рулетка XP 8 м/26 фт.	27 мм	5706915078015	48	6

Срок службы лезвия увеличен в 2 раза^{®*} в сравн. со стандартным покрытием IRWIN
 Максимальная длина вытянутой ленты до излома:
 3М: 1,4 м / 5М: 1,8 м / 8М: 2,3 м
 Магнитные держатели – 2 заклепки + 1 проушина
 Двойная разметка ленты



Быстрый фиксатор



АССОРТИМЕНТ РУЛЕТОК PROFESSIONAL

Номер по каталогу	Описание	Ширина ленты	Код EAN	Складская упаковка	Товарная упаковка
МЕТРИЧЕСКАЯ					
10507790	Профессиональная рулетка 3 м	16 мм	5706915077902	60	6
10507791	Профессиональная рулетка 5 м	19 мм	5706915077919	60	6
10507792	Профессиональная рулетка 8 м	25 мм	5706915077926	48	6
10508058	Профессиональная рулетка 3 м, 12 шт. (опт)	16 мм	5706915080582	-	12
10508059	Профессиональная рулетка 5 м, 12 шт. (опт)	19 мм	5706915080599	-	12
10508060	Профессиональная рулетка 8 м, 12 шт. (опт)	25 мм	5706915080605	-	12
МЕТРИЧЕСКАЯ / БРИТАНСКАЯ					
10507793	Профессиональная рулетка 3 м/10 фт.	16 мм	5706915077933	60	6
10507794	Профессиональная рулетка 5 м/16 фт.	19 мм	5706915077940	60	6
10507795	Профессиональная рулетка 8 м/26 фт.	25 мм	5706915077957	48	6
10508062	Профессиональная рулетка 5 м/16 фт., 12 шт. (опт)	19 мм	5706915080629	-	12
10508063	Профессиональная рулетка 8 м/26 фт., 12 шт. (опт)	25 мм	5706915080636	-	12

АССОРТИМЕНТ РУЛЕТОК STANDARD

Максимальная длина вытянутой ленты до излома:
 3М: 1,2 м / 5М: 1,8 м / 8М: 2,3 м
 Акриловое покрытие ленты
 2 заклепки



Ползунковый фиксатор



Номер по каталогу	Описание	Ширина ленты	Код EAN	Складская упаковка	Товарная упаковка
МЕТРИЧЕСКАЯ					
10507784	Рулетка 3 м Standard	13 мм	5706915077841	60	6
10507785	Рулетка 5 м Standard	19 мм	5706915077858	60	6
10507786	Рулетка 8 м Standard	25 мм	5706915077865	48	6
10508052	Рулетка Standard 3 м, 12 шт. (опт)	13 мм	5706915080520	-	12
10508053	Рулетка Standard 5 м, 12 шт. (опт)	19 мм	5706915080537	-	12
10508054	Рулетка Standard 8 м, 12 шт. (опт)	25 мм	5706915080544	-	12
МЕТРИЧЕСКАЯ / БРИТАНСКАЯ					
10507787	Standard Рулетка 3 м/10 фт.	13 мм	5706915077872	60	6
10507788	Standard Рулетка 5 м/16 фт.	19 мм	5706915077889	60	6
10507789	Standard Рулетка 8 м/26 фт.	25 мм	5706915077896	48	6
10508055	Standard Рулетка 3 м/10 фт., 12 шт. (опт)	13 мм	5706915080551	-	12
10508056	Standard Рулетка 5 м/16 фт., 12 шт. (опт)	19 мм	5706915080568	-	12
10508057	Standard Рулетка 8 м/26 фт., 12 шт. (опт)	25 мм	5706915080575	-	12

* При наличии на складе

ШНУРЫ РАЗМЕТОЧНЫЕ

Линейка разметочных шнуров IRWIN® Strait-Line® включает прочные, с надежным тросиком и большой вместительностью, разметочные катушки. Мел для катушек доступен в нескольких цветах и размерах.

РАЗМЕТОЧНЫЙ ТРОСИК 6X.



Передаточное число механизма сматывания: 6:1 для ускоренного сматывания.

ударопрочные пластины из литого алюминия в 3,5 раза прочнее пластиковых катушек.

Металлическая рукоятка на 25 % прочнее.

Крепкий полимерный шнур в 2 раза прочнее для увеличения срока эксплуатации

Большой эффективный крючок для лучшего крепления

Не скользящее в руке покрытие для большего комфорта.

Замок для освобождения веревки

Номер по каталогу	Описание	Код EAN	Складская упаковка	Товарная упаковка
10507681	Шнур разметочный Strait-Line 6X 30 м/100'	5706915076813	-	6

ШНУР РАЗМЕТОЧНЫЙ SPEED-LINE PRO

Легкий ударопрочный корпус из ABS-пластика Сматывает разметочный тросик в 3,5 раза быстрее стандартной рулетки.

Номер по каталогу	Описание	Код EAN	Складская упаковка	Товарная упаковка
10507676	Шнур разметочный Speed-Line PRO 30 м/100'	5706915076769	144	6
10507677	Шнур разметочный Speed-Line PRO 30 м/100', 24 ш. (опт)	5706915076776	-	24

ШНУР РАЗМЕТОЧНЫЙ В АЛЮМИНИЕВОМ КОРПУСЕ

Высокопрочный корпус из прочного алюминиевого сплава.

Номер по каталогу	Описание	Код EAN	Складская упаковка	Товарная упаковка
10507678	Шнур разметочный в алюминиевом корпусе, 15 м/50'	5706915076783	144	6
10507679	Шнур разметочный в алюминиевом корпусе, 30 м/100'	5706915076790	144	6
10507680	Шнур разметочный в алюминиевом корпусе 30 м/100', 24 ш. (опт)	5706915076806	-	24





НАБОРЫ ШНУРОВ РАЗМЕТОЧНЫХ

Номер по каталогу	Описание	Код EAN	Складская упаковка	Товарная упаковка
10507684	Рулетка 6X с разметочным тросиком 30 м / синий мел, ценная упаковка 113 г	5706915076844	-	8
10507682	Шнур разметочный Speed-Line PRO 30 м / синий мел, ценная упаковка 113 г	5706915076820	72	3
10507683	Шнур разметочный в алюминиевом корпусе 30 м / синий мел, ценная упаковка 113 г	5706915076837	72	3



СМЕННЫЕ ШНУРЫ

Номер по каталогу	Описание	Код EAN	Складская упаковка	Товарная упаковка
64550	Сменный шнур 50' / 15 м	0024721500182	144	6
64610	Сменный шнур 100' / 30 м	0024721500199	144	6
2031333	Сменный шнур из нейлона/полиэстера 100' / 30 м	0024721087393	144	6



КРАСИТЕЛЬ

Красный краситель, перманентный для разметки вне помещений (до 2 мес.) Синий краситель, стандартный для разметки в помещениях и вне помещений (1 неделя)

Номер по каталогу	Описание	Код EAN	Складская упаковка	Товарная упаковка
64801ZR	Синий краситель 4 унции / 113 г	0024721500014	24	6
64802	Красный краситель 4 унции / 113 г	0024721500052	24	6
64901	Синий краситель 8 унций / 227 г	0024721500076	24	6
64902	Красный краситель 8 унций / 227 г	0024721500120	24	6
65201	Синий краситель 2,5 фунта / 1,1 кг	0024721652010	6	1



КАРАНДАШИ СТОЛЯРНЫЕ И ТОЧИЛКИ

Номер по каталогу	Описание	Код EAN	Складская упаковка	Товарная упаковка
233250	Карандаш столярный графитный и точилка	0024721007087	-	25
66300	Средний карандаш, опт, 12 шт.	0024721663009	144	12
66305SL	Средний карандаш, коробка, 72 шт.	0024721028150	1440	72

МЕЛКИ РАЗМЕТОЧНЫЕ

Номер по каталогу	Описание	Код EAN	Складская упаковка	Товарная упаковка
66401ZR	Мелок разметочный красный, опт, 12 шт.	0024721664013	-	1
66404	Мелок разметочный черный, опт, 12 шт.	0024721664044	-	1
66406	Мелок разметочный желтый, опт, 12 шт.	0024721664068	-	1
666012	Мелок разметочный красный, на картонном листе, 2 шт.	0024721061904	-	12
666042	Мелок разметочный черный, на картонном листе, 2 шт.	0024721061935	-	12
666062	Мелок разметочный желтый, на картонном листе, 2 шт.	0024721061959	-	12







ХРАНИТЕЛЬНО-ИНСТРУМЕНТА

У профессиональных пользователей инструментов есть определенные требования. Компания IRWIN® понимает эти требования. Прочности и стоимость – качества, которые вы найдете в каждой сумки и органайзере IRWIN®.

ПРОФЕССИОНАЛЬНЫЙ ОРГАНИЗЕР ДЛЯ ИНСТРУМЕНТА SOFT-SIDE

Достаточно длинный, чтобы носить пилы и уровни, и обладает пространством и карманами для других инструментов. Размер: 600 x 260 x 400 мм.

Номер по каталогу	Описание	Код EAN	Складская упаковка	Товарная упаковка
10505369	Профессиональный органайзер для инструмента Soft-Side с застежкой на молнию	5706915053692	5	1



СУМКА ДЛЯ ИНСТРУМЕНТА BIGFOOT

Универсальная большая сумка с непромокаемым основанием, благодаря которому планы и документы останутся сухими, даже если поставить сумку на влажную или грязную поверхность. Размер: 222 x 406 x 305 мм.

Номер по каталогу	Описание	Код EAN	Складская упаковка	Товарная упаковка
10506529	Сумка для инструмента Bigfoot	5706915065299	4	4



ДВОЙНАЯ ШИРОКАЯ СУМКА ДЛЯ ИНСТРУМЕНТА

Два больших отделения для ручных инструментов и электроинструментов, и два маленьких отделения для гвоздей и болтов. Такая же прочная, как и ящик для инструментов, но легкая и удобная при переноске. Размер: 140 x 508 x 324 мм.

Номер по каталогу	Описание	Код EAN	Складская упаковка	Товарная упаковка
10506531	Профессиональная двойная широкая сумка для инструмента	5706915065312	4	4



СУМКА-ФУТЛЯР ДЛЯ ИНСТРУМЕНТА

Обладает той же конструкцией, что и металлический футляр для инструмента, но легка и удобна при переноске. Широкий проем для легкого доступа к инструментам и петли для переноса чертежей или уровня. Размер: 210 x 419 x 260 мм.

Номер по каталогу	Описание	Код EAN	Складская упаковка	Товарная упаковка
10506532	Сумка-футляр для инструмента	5706915065329	4	4



СУМКА-КОНТЕЙНЕР ДЛЯ ИНСТРУМЕНТА PRO

Многочисленные большие внутренние и внешние карманы для хранения различных инструментов. Прочная алюминиевая рама для максимальной прочности. Размер: 76 x 406 x 330 мм.

Номер по каталогу	Описание	Код EAN	Складская упаковка	Товарная упаковка
10506530	Сумка-контейнер для инструмента Pro	5706915065305	4	1



ПРОФЕССИОНАЛЬНАЯ СУМКА-ОРГАНИЗЕР ДЛЯ ИНСТРУМЕНТА SOFT-SIDE

Маленькая, легкая и прочная с замком на молнии для безопасности. Ручка с прокладками имеет укрепленные швы для переноски тяжестей. Достаточно широкий проем для легкого доступа к инструментам. Размер: 440 x 285 x 190 мм.

Номер по каталогу	Описание	Код EAN	Складская упаковка	Товарная упаковка
10503820	Профессиональный Soft-Side Органайзер	5706915038200	4	4



БОЛЬШАЯ ПРОФЕССИОНАЛЬНАЯ СУМКА-ОРГАНИЗЕР ДЛЯ ИНСТРУМЕНТА

Вместительная сумка с широким проемом для быстрого и легкого доступа к инструментам. Двойное дно для хранения важных вещей. Двойное, пластиковое, водостойчивое дно. Укрепленная ручка с дополнительными заклепками. Размер: 420 x 350 x 245 мм.

Номер по каталогу	Описание	Код EAN	Складская упаковка	Товарная упаковка
10503818	Профессиональный Large Tool Органайзер	5706915038187	4	4

ПОДСУМОК ДЛЯ ИНСТРУМЕНТА

Крепкая открытая сумка, для транспортировки инструментов. Размер: 230 x 230 x 320 мм.

Номер по каталогу	Описание	Код EAN	Складская упаковка	Товарная упаковка
10505371	Подсумок для инструмента	5706915053715	4	1



ПРОФЕССИОНАЛЬНАЯ УНИВЕРСАЛЬНАЯ СУМКА-ОРГАНИЗЕР ДЛЯ ИНСТРУМЕНТА

Достаточная вместимость для инструментов и аксессуаров. Дизайн карманов и отверстий для лучшей организации работы. Дно сделано из прочного водостойкого пластика. Дополнительные заклепки для дополнительной прочности. Размер: 320 x 250 x 350 мм.

Номер по каталогу	Описание	Код EAN	Складская упаковка	Товарная упаковка
10503819	Профессиональная универсальная сумка	5706915038194	4	4



МЕШОК ДЛЯ ГВОЗДЕЙ И ИНСТРУМЕНТА ДЛЯ СТРОИТЕЛЕЙ

Состоит из вертикального хранилища для инструмента или крепежа и крепится непосредственно к ремню. Можно носить как под левую, так и под правую руку. Размер: 290 x 305 мм.

Номер по каталогу	Описание	Код EAN	Складская упаковка	Товарная упаковка
10506534	Мешок для гвоздей и инструмента для строителей	5706915065343	25	5



УНИВЕРСАЛЬНАЯ СУМКА ДЛЯ ЭЛЕКТРИКОВ

Универсальную сумку для электриков можно носить как с левой, так и с правой стороны. Задние карманы для инструментов с длинными ручками. Передние карманы для маленьких инструментов. Размер: 190 x 290 мм.

Номер по каталогу	Описание	Код EAN	Складская упаковка	Товарная упаковка
10506535	Универсальная сумка для электриков	5706915065350	25	5



ПРОФЕССИОНАЛЬНЫЙ ЯЩИК ДЛЯ ИНСТРУМЕНТОВ

Изготовленный из твердого специального пластика, данный ящик, в отличие от большинства пластиковых или металлических ящиков для инструмента, может использоваться в течение многих лет в сложных условиях работы. Размер: 760 x 365 x 320 мм.

Номер по каталогу	Описание	Код EAN	Складская упаковка	Товарная упаковка
10503817	Ящик для инструментов	5706915038170	4	4





КОБУРА ДЛЯ ДРЕЛИ

В основном используется для беспроводных дрелей. Сшита специально под дрель, с уклоном в 45°. 3 кармана для сверл. Широкая петля для пояса. Размер: 10 x 190 x 330 мм.

Номер по каталогу	Описание	Код EAN	Складская упаковка	Товарная упаковка
10506536	Кобура для дрели	5706915065367	25	5



КОБУРА ДЛЯ МОЛОТКА

Стальная петля, покрытая слоем металла для защиты от коррозии, прочно удерживает молоток. Дополнительный материал для защиты ноги. Широкая петля пояса. Размер: 95 x 83 x 178 мм.

Номер по каталогу	Описание	Код EAN	Складская упаковка	Товарная упаковка
10506537	Кобура для молотка	5706915065374	25	5



КОБУРА ДЛЯ НОЖЕЙ С ВЫДВИЖНЫМ И ФИКСИРОВАННЫМ ЛЕЗВИЕМ

Карман из армированного пластика отличается устойчивостью к износам и проколам. Кобура прошита сверхпрочными нитками – проверено на прочность. Металлическая застежка и прочная петля пояса удерживают кобуру надежно на месте.

Номер по каталогу	Описание	Код EAN	Складская упаковка	Товарная упаковка
10505374	Кобура для ножа с фиксированным лезвием, на картонном листе	5706915053746	25	5
10505376	Кобура для ножа с выдвижным лезвием, на картонном листе	5706915053760	25	5



КОБУРА ДЛЯ РУЛЕТКИ, СИНТЕТИЧЕСКАЯ

Подходит для рулеток 3 м, 5 м, 8 м и большего размера. Накладной ремешок для легкого доступа и извлечения инструмента одной рукой. Широкая петля для пояса.

Номер по каталогу	Описание	Код EAN	Складская упаковка	Товарная упаковка
10506538	Кобура для рулетки, синтетическая	5706915065381	25	5



МЕШОК ДЛЯ ГВОЗДЕЙ

Удобная конструкция предотвращает рассыпания гвоздей. Крепкий зажим для пояса или кармана. Размер: 140 x 50 x 180 мм.

Номер по каталогу	Описание	Код EAN	Складская упаковка	Товарная упаковка
10505370	Мешок для гвоздей, с картонным листом	5706915053708	25	5



КОБУРА ДЛЯ МОБИЛЬНОГО ТЕЛЕФОНА

Удобная и безопасная сумка с застежкой Velcro. Крепкий зажим для пояса или кармана. Размер: 125 x 75 x 35 мм.

Номер по каталогу	Описание	Код EAN	Складская упаковка	Товарная упаковка
10505372	Кобура для мобильного телефона с картонным листом	5706915053722	25	5

ПРОФЕССИОНАЛЬНЫЕ НАКОЛЕННИКИ

I-GEL™ НАКОЛЕННИКИ

Эти удобные и безопасные наколенники выполнены из перфорированного неопрена с ударопрочными вставками I-Gel. Двойные застежки не препятствуют циркуляции крови, а выемки на наколенниках позволяют их использовать в положении стоя.



Номер по каталогу	Описание	Код EAN	Складская упаковка	Товарная упаковка
10503830	I-Gel™ Наколенники	5706915038309	6	6

ALL-TERRAIN НАКОЛЕННИКИ

Превосходно держит равновесие даже на неровных поверхностях.. Пенная подушка под наколенником защищает колено от жестких поверхностей.

Номер по каталогу	Описание	Код EAN	Складская упаковка	Товарная упаковка
10503831	Наколенники All-Terrain	5706915038316	6	6

SWIVEL-FLEX НАКОЛЕННИКИ

Выпуклый дизайн защищает и дает меньшее сопротивление, обеспечивает большую маневренность при работе на текстурированных поверхностях.

Номер по каталогу	Описание	Код EAN	Складская упаковка	Товарная упаковка
10503832	Наколенники Swivel-Flex	5706915038323	6	6



Все наколенники на этой странице одобрены сертификатами TÜV/GS для надёжности и уверенности пользователей.





ПРОФЕССИОНАЛЬНЫЕ РАБОЧИЕ ПЕРЧАТКИ

Профессиональные рабочие перчатки IRWIN® защищают руки во время работы. Преимущества перчаток IRWIN®: машинная стирка, наличие ремешка на запястье для регулирования размера.

ПЕРЧАТКИ ДЛЯ РЕМОНТНЫХ И СТРОИТЕЛЬНЫХ РАБОТ

Два слоя синтетической замши на ладони, большом и остальных пальцах для удобства и долговечности. Прорезиненные кончики пальцев для улучшенного захвата. Накладки для суставов пальцев из перфорированного неопрена



Номер по каталогу	Описание	Код EAN	Складская упаковка	Товарная упаковка
10503822	Перчатки для ремонтных и строительных работ - размер L	5706915038224	24	6
10503823	Перчатки для ремонтных и строительных работ - размер XL	5706915038231	24	6



ПЕРЧАТКИ ДЛЯ РАБОТ В ЭКСТРЕМАЛЬНЫХ УСЛОВИЯХ

Номер по каталогу	Описание	Код EAN	Складская упаковка	Товарная упаковка
10503824	Перчатки для работ в экстремальных условиях - размер L	5706915038248	24	6
10503825	Перчатки для работ в экстремальных условиях - размер XL	5706915038255	24	6



ПЕРЧАТКИ ДЛЯ РАБОТ В ТЯЖЕЛЫХ УСЛОВИЯХ

Усиление захвата на ладони, большом и остальных пальцах для повышенной прочности и защиты. Изделие предназначено для эксплуатации в сложных условиях и с грубыми материалами. Накладки для суставов пальцев из перфорированного неопрена.

Номер по каталогу	Описание	Код EAN	Складская упаковка	Товарная упаковка
10503826	Перчатки для работ в тяжелых условиях - размер L	5706915038262	24	6
10503827	Перчатки для работ в тяжелых условиях - размер XL	5706915038279	24	6



ПЛОТНИЦКИЕ ПЕРЧАТКИ

Перчатки с открытыми пальцами для удобства работы. TechnoGrip® усиление захвата на ладони, большом и остальных пальцах для повышенной прочности и защиты. Накладки для суставов пальцев из перфорированного неопрена.

Номер по каталогу	Описание	Код EAN	Складская упаковка	Товарная упаковка
10503828	Перчатки для плотницких работ - размер L	5706915038286	24	6
10503829	Перчатки для плотницких работ - размер XL	5706915038293	24	6

Слесарные инструменты



Оправки оснащены опорами с обеих сторон, чтобы не допустить их перекручивания при высокой нагрузке

Прочные устойчивые к износу стальные ролики прослужат намного дольше алюминиевых

Прочная проушина позволяет надежно закреплять изделие между губками тисков

Толстостенные оправки не поддаются деформации. Оправки 15 и 22 мм имеют шкалу градусов на корпусе для определения точности измерения на глаз.

Благодаря плоским торцам в направлении опоры оправки изделия GLM также можно использовать в тисках для мастерских для удобного изгибания

Стальные вставки во втулках устраняют возможность проскальзывания и повышают прочность изделия

Для более легкого изгибания труб большого диаметра изделие IRWIN® Hilmor® GLM оснащено бугорчатыми втулками на изгибающих рычагах для предотвращения их соскальзывания при использовании на полу.



ТРУБОГИБЫ

Используя линейку трубогибов IRWIN® Hilmor®, вы легко справитесь с любой работой. Все изделия прошли прецизионную обработку для обеспечения неизменно плавного и точного изгибания труб различных размеров.

РУЧНОЙ ТРУБОГИБ GLM И ЗАПАСНЫЕ ЧАСТИ

Ручной трубогиб IRWIN® Hilmor® GLM предназначен для медных труб 22 мм и труб из нержавеющей стали 15, а также может использоваться для изгибания медных труб 12, 15 и 18 мм. Изделие GLM также доступно со шкалой с британскими единицами измерения. В конструкции IRWIN® Hilmor® GLM предусмотрен прямой рычаг, благодаря чему оно является наиболее мощным инструментом на рынке.



Номер по каталогу	Описание	Код EAN	Складская упаковка	Товарная упаковка
T591057	Ручной трубогиб GLM 15/22 мм	0686182000016	-	1
T660032	G-образный упор и болт для GLM	0686182001006	-	1

РУЧНОЙ ТРУБОГИБ MULTI-MINI

Ручной трубогиб IRWIN® Hilmor® Multi-Mini – это небольшой легкий трубогиб, который можно использовать для изгибания медных труб размером 6, 8 и 10 мм. Угол изгиба при использовании изделия Multi-Mini может составлять 180°.

Номер по каталогу	Описание	Код EAN	Складская упаковка	Товарная упаковка
T676810	Трубогиб Multi-Mini6, 8, 10 мм (радиусы впадины 22,5, 20 и 15 мм)	0686182000061	-	8

РОЛИКОВЫЕ ТРУБОРЕЗЫ

Этот инструмент, предназначенный для резки стальных труб, имеет одно колесо для быстрой резки и два широких ролика. Поскольку резак удерживается перпендикулярно трубе, ролики выравнивают поверхность, оставляя срез, готовый для соединения или нарезания резьбы.

Номер по каталогу	Описание	Код EAN	Складская упаковка	Товарная упаковка
T202	Роликовый труборез, 1/8"–2" (10–60 мм)	0734442115564	-	1
T202DF	Ролик со штифтом T202	0734442137641	-	1
T202EF	Колесо со штифтом T202	0734442131526	-	1

ТРУБОРЕЗЫ ДЛЯ ТРУБОК И ЗАПАСНЫЕ КОЛЕСА

Номер по каталогу	Описание	Код EAN	Складская упаковка	Товарная упаковка
T20030C	Труборез для трубок, 3–30 мм	0734442118084	-	6
T20045	Труборез для трубок, 15–45 мм	0734442118183	-	4
TNRC022	Труборез для трубок, 22 мм.ю пластиковый корпус	0686182000467	-	12
T20030CD	Колесо для трубореза для трубок T20030C	0734442117964	-	1
T20045D	Колесо для трубореза для трубок T20045	0734442132004	-	1

ТРУБОРЕЗЫ ДЛЯ ПЛАСТИКОВЫХ ТРУБ

Номер по каталогу	Описание	Код EAN	Складская упаковка	Товарная упаковка
T850026	Труборез для пластиковых труб, 26 мм	0686182000221	-	10
T10507485	Труборез для трубок ПВХ, 45 мм	5706915074857	-	4

ТРУБОГИБЫ

Номер по каталогу	Описание	Код EAN	Складская упаковка	Товарная упаковка
T210	Трубогиб Mini, 3, 4, 6 мм, медь	0734442144052	48	4