

Резание

Cutting

Удаление изоляции

Stripping

Опрессовка

Crimping

2015

2016

Инструменты для работы с кабелем и соединениями

Cable & Connector Tools



 **RENNSTEIG**

RENNSTEIG –
всегда надежное соединение

RENNSTEIG –
always a good connection



Штаб-квартира в Фирнау
Headquarter Viernau

Компания RENNSTEIG WERKZEUGE из г.Фирнау обязана своим названием одному из самых красивых маршрутов для пеших походов в горах центральной части Германии. Компания расположена в Тюрингии, в регионе, который с давних времен славится традициями разработки и производства ручных инструментов высочайшего качества.

Всегда надежное соединение – с 1959 года компания самостоятельно производит профессиональный инструмент, от идеи до серийного производства.

С 1991 года компания является дочерним предприятием известного производителя инструментов KNIPEX-WERK C. Gustav Putsch KG из Вупперталя.

The “Rennsteig” is a hiking trail across the Thuringian highlands in Germany. Our headquarters is located in Thuringia, a region with a longstanding tradition of excellence in hand tool design and manufacture.

Always a good connection – since 1959, RENNSTEIG has been making the professional tools for the job, from the idea to series production.

Since 1991 RENNSTEIG has been an independent subsidiary of the well-known tool maker KNIPEX-WERK C. Gustav Putsch KG in Wuppertal, Germany.



Производственные мощности в Альтерсбахе
Manufacturing site Altersbach

Традиции лидерства

A tradition of leadership

На базе новейших технологий и производственных процессов, используя высококачественные материалы, мы выпускаем широкий ассортимент инструментов для работы с кабелем - резания, удаления изоляции и опрессовки, а также ударно-режущих, насадных и других инструментов.

Усилия наших разработчиков постоянно нацелены на создание новинок и модификаций инструментов. Целый ряд патентов, не только национальных, но и международных, свидетельствует о большом инновационном потенциале нашего предприятия. Мы разрабатываем и выпускаем специальные виды инструментов для различных областей применения с учетом особых требований заказчика.

Using new technologies, innovative processes and the highest quality materials, we build cable cutting, stripping and crimping tools, striking tools, shank chisels and a wide variety of other tools.

Our in-house R&D Department works to continuously improve our tools and develop new ones and numerous international patents are evidence of our innovative ability. One of our particular strengths is the development and manufacture of customer-specific tool designs for a very diverse array of specialist tasks.

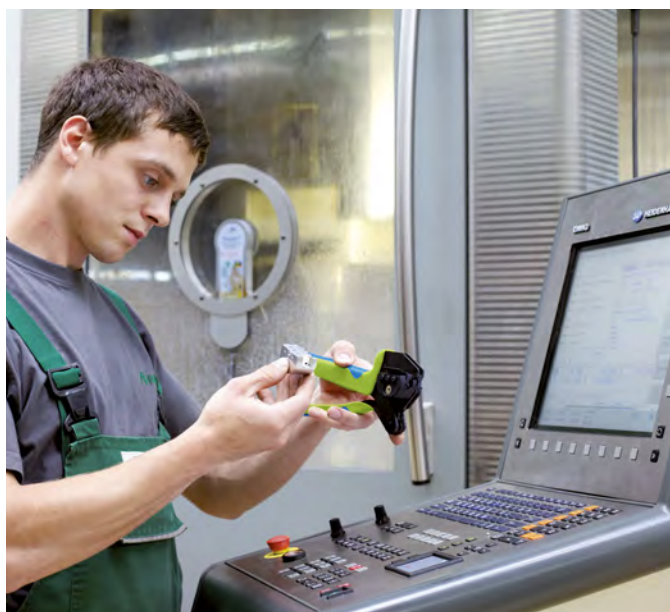

Пятиосевой фрезерный центр
Five-axle milling centre



Проверка качества
Quality testing



Ваш компетентный партнер

Your expert partner

Высококачественные инструменты марки RENNSTEIG можно регулярно увидеть на важнейших международных специализированных выставках. Наше предприятие пользуется у профессионалов заслуженным авторитетом и занимает прочные позиции на мировом рынке среди ведущих производителей ручного инструмента.

Успешная сертификация по стандарту ISO 9001 свидетельствует о впечатляющем и позитивном отношении всех сотрудников предприятия к вопросам качества производства, что является фактором успешной работы компании RENNSTEIG на очень сложном инструментальном рынке как сегодня, так и в будущем.

Немецкое Общество Проектирования и Развития Продукции (GFE - Gesellschaft für Fertigungstechnik und Entwicklung Schmalkalden e.V.) в Шмалькальдене присудило свой Знак Качества целому ряду инструментов компании RENNSTEIG, подтверждая соответствие производственного процесса стандарту DIN.

RENNSTEIG's high-quality tools are regularly presented at the leading international tool shows, and we enjoy an excellent reputation with knowledgeable professionals. Around the world, experts know RENNSTEIG as one of the top tool manufacturers.

Our ISO 9001 certification demonstrates the proactive approach to quality that permeates our organisation from top to bottom. This focus on quality is one of the reasons for our ongoing success in the very demanding high-end tool market.

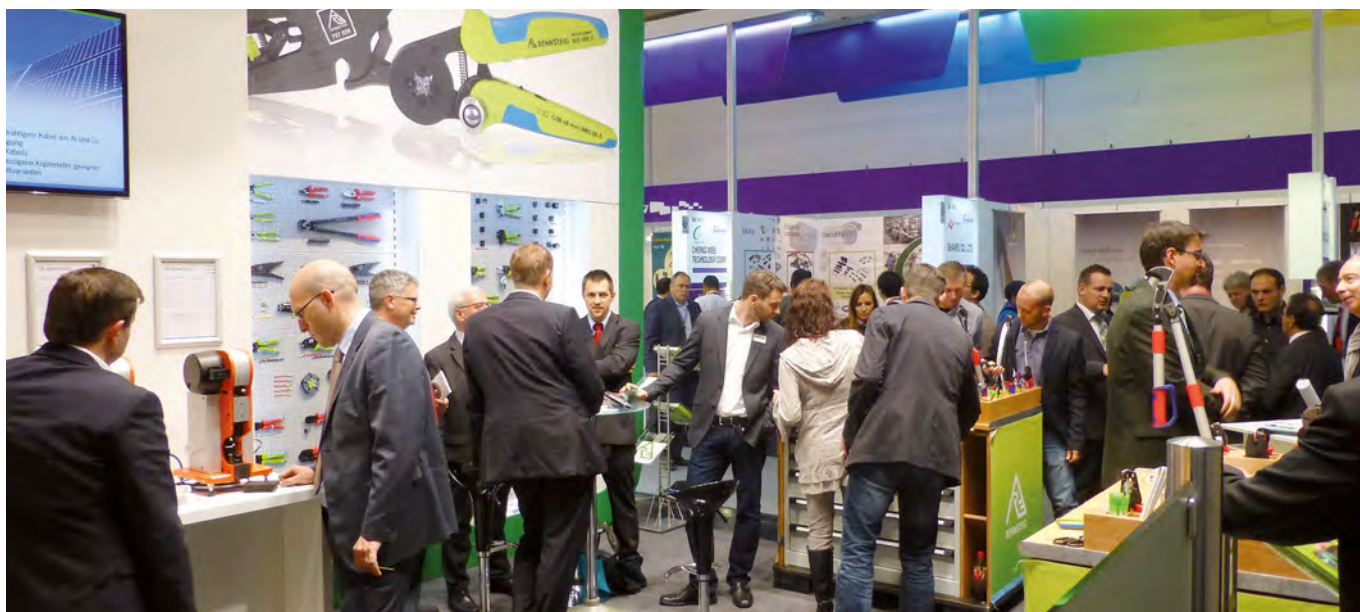

Germany's GFE e.V. institute in Schmalkalden (Society for product engineering and development) has awarded its Quality Seal to numerous RENNSTEIG tools, attesting their manufacture to demanding DIN standards.



На международных специализированных выставках фирма RENNSTEIG всегда открыта для оценки строгих экспертов
[Rennsteig presents its tools to professional users at international trade fairs](#)



Содержание Contents

1. Резание	Cutting		8–17
2. Удаление изоляции	Stripping		18–27
3. Опрессовка	Crimping		28–69
3.1 Введение	Introduction		28–31
3.2 Пресс-клещи для контактных гильз	Ferrule Crimping Tools		32–37
3.3 Многосистемные пресс-клещи PEW 12	Crimp System Tool PEW 12		38–48
3.4 Многосистемные пресс-клещи PEW 6	Crimp System Tool PEW 6		49
3.5 Тетрагональные пресс-клещи	4/8 Indent Crimping Tools		50–57
3.6 Пресс-клещи MultiCrimp	MultiCrimp		58–59
3.7 Сервисные пресс-клещи PEW 8, 9, 16	Service Crimping Tools PEW 8, 9, 16		60–62
3.8 Ручные пресс-клещи специального назначения	Manual Crimping Tools for Special Applications		63
3.9 Ручные пресс-клещи для соединителей большого сечения	Hand Crimping Tools for Large Cable Diameters		64–67
3.10 Принадлежности	Accessories		68–69
4. Пресс-машины	Power crimping		70–81
5. Инструменты для фотогальванических систем	Photovoltaics		82–89
6. Инструменты для оптоволоконного кабеля	Fibre optic cable		90–97
7. Дополнительная информация	Additional Information		98–99

О технике резания кабеля

Резание кабеля является началом целой серии рабочих операций, согласованных между собой и нацеленных на получение электрического соединения.

Для правильного резания кабеля, имеющего различную форму, диаметр и состоящего из различных материалов, используются соответствующие инструменты. Спектр требований к таким инструментам определяется их способностью резать тонкожильный кабель, обеспечивать строго перпендикулярный рез ленточного кабеля, вплоть до возможности резать силовой кабель больших сечений для систем энергоснабжения.

Кабель должен всегда резаться чисто, без особых усилий и, по возможности, без деформации сечения. Это обеспечивается особой геометрией, правильной заточкой и закалкой режущих кромок инструмента.

Кабелерез не подходит для резания тросов или стальной проволоки. Для отрезания троса линии электропередач с разгрузкой от натяжения или кабеля, бронированного стальной проволокой, можно использовать только резак для тросов с усиленной режущей головкой.

Режущая способность ножниц для кабеля всегда указывается с учетом суммы всех проводов, разрезаемых за один проход, а не сечения отдельных проводов, которые указываются для определения параметров кабеля.

Cable cutting

Cutting a cable is the first of a series of coordinated operations involved in making an electrical connection. Cable cutters come in different designs for cables of different shapes, materials and diameters. Applications range from cutting thin fine-wire conductors, to precise right-angled cutting of ribbon cables, to cutting large diameter power supply cables.

Cables must be cut cleanly, without requiring great effort. This is provided by precision-ground, hardened blades with special geometry.

Cable shears are not suitable for cutting wire cables or steel wire. Only sturdy wire cable shears with a reinforced cutting head should be used for cutting fine conductor cables with strain-relief, or cables with steel casings.

The capacity figures shown here for cutters always refer to the total of all wires to be cut in one stroke, not to the cross-section of the individual strand as is indicated in cable capacities.



Кабель с монолитным проводником
Single conductor cable, solid



Кабель с отдельными монолитными проводниками
Multi-conductor cable



Кабель с многопроволочным проводником
Fine-stranded cable



Кабель с секторными проводниками
Sector shaped cable

Резание
Cutting



Резание Cutting

Резать кабель точно и с минимальным деформированием

Precision, low-deformation cable cutting

Инструмент с оптимизированной геометрией и точной заточкой режущих кромок, закаленной ножевой головкой из специальной ковanej стали, регулируемым винтовым шарниром, эргономичными рукоятками

Optimised blade geometry with precision ground and hardened jaws of special forged steel. Adjustable joint.



№ арт. 700 116 3



Чистая и гладкая обрезка без деформации

Clean and smooth cut without consting or deformation



Снятие изоляции с кабеля марки NYM (3x1,5мм² – 5x2,5мм²)

Stripping NYM/NM-B wire (3x1,5mm² – 5x2,5mm²)



С раскрывающей пружиной и защелкой безопасности

With opening spring and lock



Ножницы для кабеля D15 и D20

- Для одно-, много- и тонкопроволочного кабеля из алюминия и меди
- Легкий и чистый рез, работа одной рукой
- Кабель не сдавливается и не деформируется
- Не предназначены для стальной проволоки, проволочного троса и холоднотянутой медной проволоки
- Ножницы выпускаются с различными вариантами покрытия и рукояток



D 15 без раскрывающей пружины
without opening spring



D 15 самораскрывающиеся, с раскрывающей пружиной в головной части
self-opening spring in head



D 15s с раскрывающей пружинкой и снятием изоляции
with opening spring and stripping function



Cable shears D15 and D20

- For cutting single-strand, multi-strand and fine-wire aluminium and copper cables
- Easy, clean cut with one-hand operation
- No crushing or deformation of cables
- Not for steel wire, wire cable or hard-drawn copper cable
- Forged construction with choice of finishes and grips



№ арт.	Отделка Finish	Рукоятки Grips	Режущая способность мм ² Cutting capacity mm ²			Длина Length мм	Вес Weight г
			●	●●	●●●		
D 15 без раскрывающей пружины (макс. диаметр кабеля Ø 15 мм) D15 without opening spring (Max cable dia. 15 mm)							
700 015 3	воронение burnished	пластиковое покрытие plastic coated	Cu 16 Al 35	Cu 50 Al 50	Cu 70	170	210
700 015 36	воронение burnished	пластиковые чехлы reinforced plastic grips	Cu 16 Al 35	Cu 50 Al 50	Cu 70	170	240
700 015 6	хромирование chrome plated	пластиковое покрытие plastic coated	Cu 16 Al 35	Cu 50 Al 50	Cu 70	170	210
700 015 66	хромирование chrome plated	пластиковые чехлы reinforced plastic grips	Cu 16 Al 35	Cu 50 Al 50	Cu 70	170	240
D 15 с раскрывающей пружинкой (макс. диаметр кабеля Ø 15 мм) D15 with opening spring (Max cable dia. 15 mm)							
700 016 3	воронение burnished	пластиковое покрытие plastic coated	Cu 16 Al 35	Cu 50 Al 50	Cu 70	170	210
700 016 36	воронение burnished	пластиковые чехлы reinforced plastic grips	Cu 16 Al 35	Cu 50 Al 50	Cu 70	170	240
700 016 6	хромирование chrome plated	пластиковое покрытие plastic coated	Cu 16 Al 35	Cu 50 Al 50	Cu 70	170	210
700 016 66	хромирование chrome plated	пластиковые чехлы reinforced plastic grips	Cu 16 Al 35	Cu 50 Al 50	Cu 70	170	240
D 15s с функцией удаления изоляции (макс. диаметр кабеля Ø 12 мм) D15s with stripping function (Max cable dia. 12 mm)							
700 116 3	воронение burnished	пластиковое покрытие plastic coated	Cu 16 Al 35	Cu 50 Al 50	Cu 70	170	210

Получить более подробную информацию о ножницах для кабеля можно на сайте www.rennsteig.com
For more information on cutters see www.rennsteig.com

слева: резание кабеля с помощью бокореза - большие усилия, неровный рез, сильная деформация и сдавливание кабеля

Left: Cutting a cable with a conventional wire cutter. High force is required, and the cable is squeezed and deformed.

справа: резание кабеля с помощью ножниц для кабеля - меньшие усилия, чистый рез без деформации кабеля

Right: Cutting a cable with a cable cutter. Easier and cleaner cut without deformation

запатентовано
patented



D 20 двойная режущая кромка - для предварительного и окончательного реза
Double blade for precut and finishing cut

№ арт.	Отделка Finish	Рукоятки Grips	Режущая способность мм ² Cutting capacity mm ²			Длина Length мм	Вес Weight г
			●	●●	●●●		
D 20 (макс. диаметр кабеля Ø 20 мм) (Max cable dia. 20 mm)							
700 020 3	воронение burnished	пластиковое покрытие plastic coated	Cu 16 Al 50	Cu 70 Al 70	Cu 95	200	300
700 020 36	воронение burnished	пластиковые чехлы reinforced plastic grips	Cu 16 Al 50	Cu 70 Al 70	Cu 95	200	340
700 020 6	хромирование chrome plated	пластиковое покрытие plastic coated	Cu 16 Al 50	Cu 70 Al 70	Cu 95	200	300
700 020 66	хромирование chrome plated	пластиковые чехлы reinforced plastic grips	Cu 16 Al 50	Cu 70 Al 70	Cu 95	200	340

Получить более подробную информацию о ножницах для кабеля можно на сайте www.rennsteig.com
For more information on cutters see www.rennsteig.com

Резание Cutting

Кабель большого диаметра - резать легко и качественно
Cut large diameters easily and cleanly.



Оптимизированная геометрия и точная заточка режущих кромок, регулируемый винтовой шарнир

Ideal blade geometry with precision grind and adjustable joint.



Кованая закаленная режущая головка, защита от защемления рук

Forged, hardened head with pinch guard



Рукоятки на основе легкой и прочной алюминиевой трубы с двухкомпонентными чехлами

Light, rigid aluminium handles with 2-component grips



оптимальная рычажная передача увеличивает усилие резания 1:20
Optimum 1 : 20 leverage

№ арт. 700 027 2



Ножницы для кабеля D 27

- Для одно-, много- и тонкопроволочного кабеля из алюминия и меди
- Режут легко и чисто благодаря оригинальной геометрии режущих кромок
- Ножницы с короткой формой и малым весом
- Не предназначены для стальной проволоки и троса



D 27

Cable shears D 27

- For cutting single-strand, multi-strand and fine-wire aluminium and copper cables
- Easy, clean cut due to new blade geometry
- Short design, low weight
- Not for steel wire or wire cable



№ арт.	Режущая головка Head	Рукоятки Handles	Режущая способность мм ² Cutting capacity mm ²			Длина Length мм	Вес Weight г
D 27 (макс. диаметр кабеля Ø 27 мм) (Max cable dia. 27 mm)							
700 027 2	воронение, шлифовка ножей burnished, bright ground blades	покрытие распылением, двухкомпонентные чехлы powder-coated with two-component grips	Cu 150 Al 240	Cu 185	Cu 140 Al 200	500	1010

Получить более подробную информацию о ножницах для кабеля можно на сайте www.rennsteig.com
For more information on cutters see www.rennsteig.com



Резать эффективнее рядом с винтовым шарниром
Powerful cut close to the joint



Резание Cutting

Удобно работать в стесненных условиях.

Comfortable working in cramped conditions.



Телескопические рукоятки регулируются на заданную длину

Telescope arms adjust to the available working space

№ арт. 700 038 3

570 мм

620 мм

670 мм

720 мм

770 мм



Коленчатая конструкция обеспечивает оптимальное приложение силы

Optimum force transfer through jointed arm



Оптимизированная геометрия и точная заточка режущих кромок, регулируемый винтовой шарнир, специальная закаленная сталь

Ideal blade geometry with precision grind and adjustable joint, hardened special steel



Рукоятки на основе легкой алюминиевой трубы с двухкомпонентными чехлами и защитой от защемления рук

Light, rigid aluminium handles with 2-component grips and pinch protection



Ножницы для кабеля D 38

- Для одно-, много- и тонкопроволочного кабеля из алюминия и меди
- Особенно подходят для работы в стесненных условиях
- Телескопические рукоятки с изменяемым коленом для выбора оптимального раствора
- Удобно работать благодаря применению храпового механизма и малому весу ножниц
- Не предназначены для стальной проволоки и троса
- Режущая головка сменная



D 38

Cable shears D 38

- For cutting single-strand, multi-strand and fine-wire aluminium and copper cables
- Ideal for cramped working spaces
- Jointed telescope arms adjust for the ideal grip width
- Ratchet action and low weight for easy working
- Not for steel wire or wire cable
- Replaceable cutting head



№ арт.	Режущая головка Head	Рукоятки Handles	Режущая способность мм ² Cutting capacity mm ²			Длина Length мм	Вес Weight г
D 38 (макс. диаметр кабеля Ø 38 мм) (Max cable dia. 38 mm)							
700 038 3	воронение, шлифовка ножей burnished, bright ground blades	телескопические рукоятки из анодированной алюмин. трубы, двухкомпонентные чехлы telescope arms of anodized aluminium tubing with two-component grips	Cu 300 Al 400	Cu 300	Cu 280 Al 280	570–770	2000
700 038 3 0	сменные ножи replacement cutting head						

Получить более подробную информацию о ножницах для кабеля можно на нашем сайте www.rennsteig.com
For more information on cutters see www.rennsteig.com



Резание Cutting

Резать эффективней благодаря храповому механизму.

Extra cutting force with ratchet drive.



Специальная закаленная сталь, регулировочный рычаг

Hardened special steel, pre-adjustment lever



Аварийная разблокировка, оптимизированная геометрия ножа

Emergency unlock, special cutting contour



Рукоятки на основе легкой алюминиевой трубы с двухкомпонентными чехлами

Light, rigid aluminium handles with 2-component grips

Телескопические рукоятки регулируются на заданную длину

Telescope arms adjust to the available working space

610 мм

660 мм

710 мм

760 мм

810 мм

№ арт. 700 100 3



Ножницы для кабеля D 60 и D 100

- Для одно-, много- и тонкопроволочного кабеля из алюминия и меди
- Также подходят для кабеля с металлической обшивкой
- Оптимальная режущая способность благодаря использованию храпового механизма
- Изменение длины телескопических рукояток на заданную величину
- Ножницы можно раскрывать в любой позиции резания
- Не предназначены для стальной проволоки и троса



D 60



D 100

Cable cutters D 60 and D 100

- For cutting single-strand, multi-strand and fine-wire aluminium and copper cables
- Also for lead-coated cables
- Ratchet action for high cutting performance
- Telescope arms adjust to a range of lengths
- Cutter can be opened in any cutting position
- Can be used in cramped situations as well as overhead
- Not for steel wire or wire cable



№ арт.	Режущая головка Head	Рукоятки Handles	Режущая способность мм ² Cutting capacity mm ²			Длина Length мм	Вес Weight г
D 60 (макс. диаметр кабеля Ø 60 мм) (Max cable dia. 60 mm)							
712 060 3	воронение, шлифовка ножей burnished, bright ground blades	телескопические рукоятки из анодированной алюминиевой трубы, двухкомпонентные чехлы telescope arms of anodized aluminium tubing with two-component grips	Cu 630 Al 800	Cu 800	Cu 740 Al 960	610-810	3850
712 061 3	сменные ножи spare blades						
D 100 (макс. диаметр кабеля Ø 100 мм) (Max cable dia. 100 mm)							
712 100 3	воронение, шлифовка ножей burnished, bright ground blades	телескопические рукоятки из анодированной алюминиевой трубы, двухкомпонентные чехлы telescope arms of anodized aluminium tubing with two-component grips	Cu 800 Al 1000	Cu 1000	Cu 960 Al 1200	660-860	4980
712 101 3	сменные ножи spare blades						

Получить более подробную информацию по ножницам для кабеля можно на сайте www.rennsteig.com
For more information on cutters see www.rennsteig.com



Благодаря экспресс-регулировке (предварительной настройке) можно работать легко и без потери времени

Easy, time-saving use with quick pre-adjustment

О технике удаления изоляции и оболочки кабеля

Качественное токопроводящее соединение предполагает правильное удаление оболочки кабеля и тщательное удаление изоляции отдельных проводников. Изоляция отдельных проводников должна удаляться в контактной зоне полностью, на необходимую длину и без повреждений провода. Инструменты, предназначенные для такой работы, можно разделить следующим образом:

Клещи для удаления изоляции с фасонными ножами рассчитаны на зачистку одного или нескольких проводников определенного сечения. Полукруглые по форме режущие кромки хорошо подходят для точного и надежного удаления изоляции провода заданного сечения.

Самонастраивающиеся клещи для удаления изоляции сами устанавливают требуемые параметры с учетом размера сечения проводника или толщины изоляции. Вероятность повреждения проводника практически исключается. Таким образом можно удалять изоляцию с кабеля сечением до 16 мм². Ножи настраиваются в определенном диапазоне на толщину удаляемой изоляции или на различные виды материалов.

За счёт наличия ограничителя длины в клещах обеспечивается удаление изоляции на одинаковых по длине участках провода.

Cable stripping and dismantling

A high quality conductive connection requires the proper removal of the cable sheath and careful stripping of the various conductors. The cable sheath can be removed quickly and cleanly using a suitable desheathing tool.

The individual conductors must be stripped cleanly, to the correct length and without damage in the contact area. Pliers designed for this purpose come in two basic types:

Stripping pliers with profile blades are designed for one or more defined conductor diameters. The cutting holes provide clean and safe stripping of the cross-section for which they were designed.

Self-adjusting insulation strippers adjust automatically to the required diameter and insulation thickness. There is virtually no risk of damaging the conductor. Cables up to 16 mm² can be stripped with these tools. Frequently the cut depth of the stripper blade can be adjusted within a narrow range, and also to accommodate different materials.

A length stop facilitates repeat stripping to a consistent strip length.

Удаление изоляции Stripping

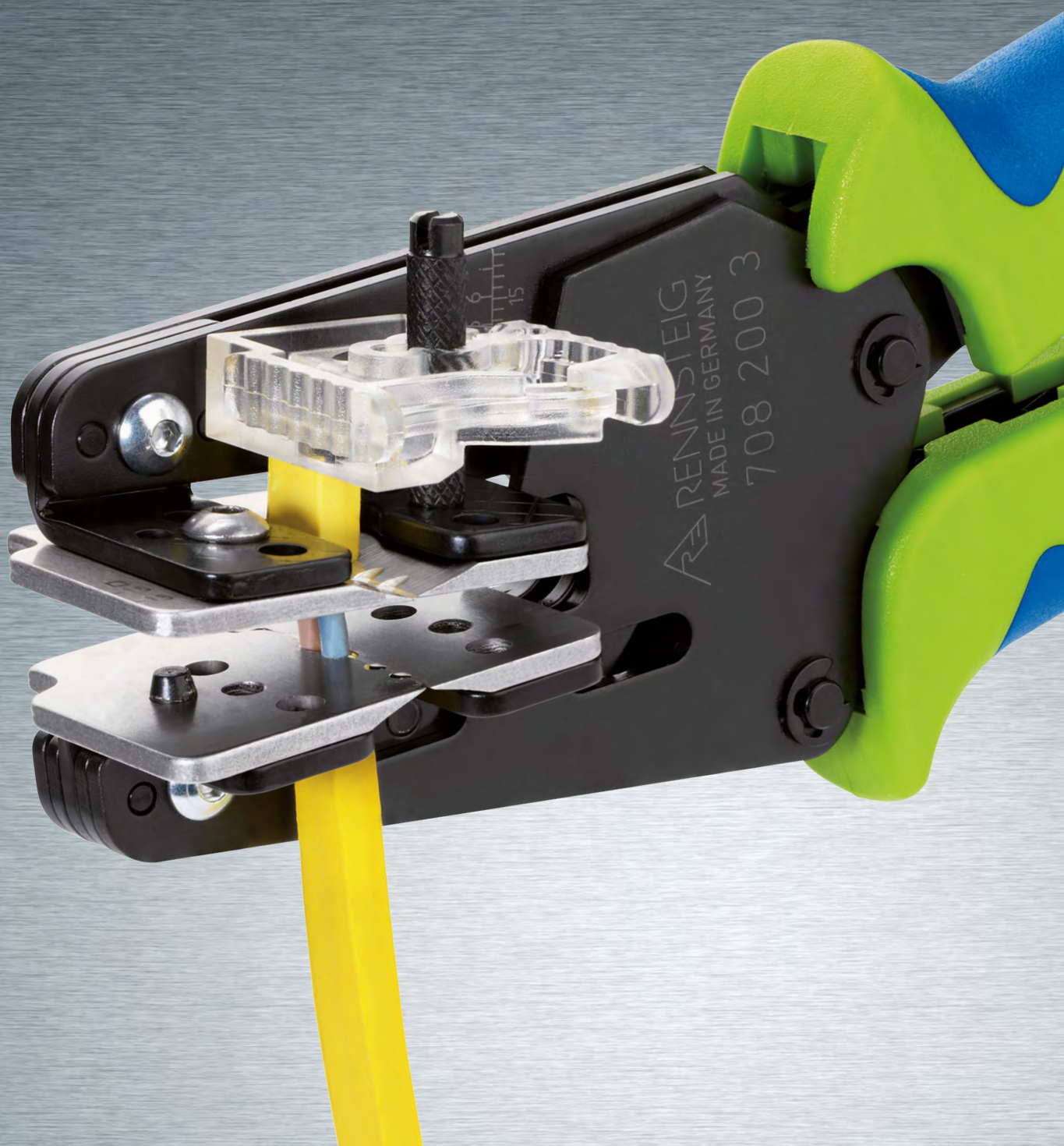

Удаление изоляции Stripping

Полностью автоматические и многофункциональные инструменты
Fully automatic multifunctional stripping.

запатентовано
patented



№ арт. 707 020

Корпус из прочного стеклопластика,
двухкомпонентные ручки

Glass-fibre-reinforced housing,
two-component grip

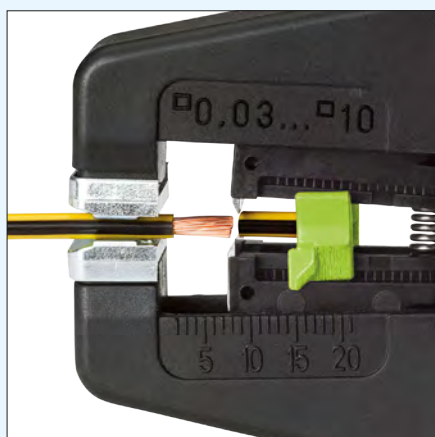

Металлические прижимные губки с улучшенной геометрией
Metal jaws, improved blade geometry

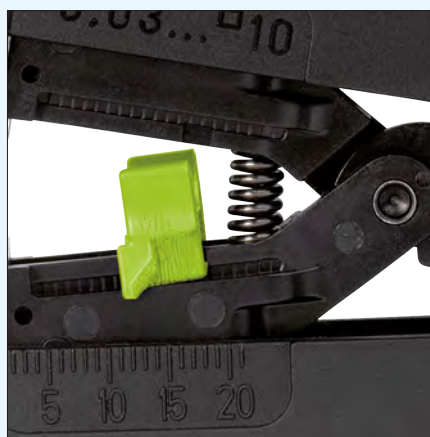

Полностью автоматический блок для удаления изоляции, сечение 0,03-10 мм², ограничитель длины
Fully automatic stripping unit, 0.03–10 mm², length stop, easier adjustable



Встроенный резак для кабеля сечением до 10 мм²

Ergonomic grip design with safety function for cable cutter up to 10 mm²



MultiStrip® 10, клещи для удаления изоляции с автоматической настройкой

- Первый стриппер с автоматической настройкой по параметрам сечения и толщины изоляции
- Подходит для одно- и многопроволочного кабеля с изоляцией из ПВХ и других специальных материалов, например, резины



MultiStrip® 10, automatic self-adjusting insulation stripper



- The first stripper that automatically self-adjusts to the right diameter and insulation thickness
- Applicable for single or multi-strand PVC-insulated cables, and a large variety of PTFE- and rubber-insulated cables

№ арт.	Сечение Capacity мм ²	Длина Length мм	Вес Weight г
707 020	0,03 – 10	195	200
707 021	запасной режущий блок spare blade pair		
707 022	запасной ограничитель длины spare length stop		

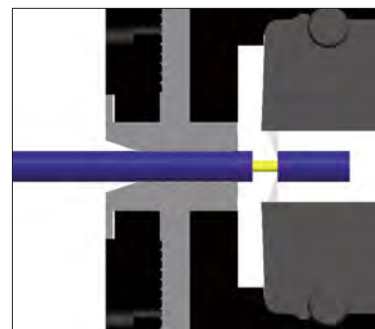
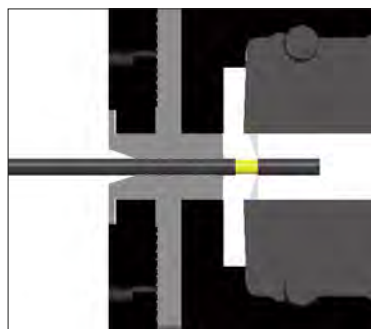

Запатентованная система автоматической работы ножей. Более подробную информацию о функционировании блока можно найти на сайте www.rennsteig.com.

Patented automatic blade closure.
For details see www.rennsteig.com.



Сменный режущий блок

[Interchangeable blade pair](#)

Удаление изоляции [Stripping](#)

Инструмент для автоматической и универсальной работы
[Automatic](#)
[and universal.](#)



№ арт. 707 001

Корпус из прочного стеклопластика

[Glass-fibre-reinforced housing](#)



Тонкая настройка глубины зачистки

[Fine adjustment of cutting depth](#)



Сменные прижимные губки
Ограничитель длины
Сменные ножи для зачистки

[Interchangeable jaws](#)
[Length stop](#)
[Interchangeable blade](#)



Встроенный резак для кабеля сечением до 10 мм²

[Integral wire cutter, max. 10 mm²](#)



Автоматический стриппер

- Для удаления обычной стандартной изоляции с одно-, много- и тонкопроволочного проводника
- 2 модели для проводников сечением 0,03 - 10 мм², а также для ленточного кабеля шириной до 10 мм² и сечением 2,5-16 мм²
Автоматическая настройка ножей для удаления изоляции на различные сечения провода без предварительной регулировки
автоматическое раскрытие прижимных губок после удаления изоляции
- Проводники не повреждаются и не распушаются



Automatic insulation stripper

- For stripping the most common standard insulations of single-strand, multi-strand and fine-strand conductors
Available in two versions for cross-section range 0.03 to 10 mm², as well as for thin ribbon cable up to 10 mm width and for cross-sectional range 2.5 to 16 mm²
- Stripping blades automatically adjust to the cross section of cable without presetting
- Automatic opening of clamping jaws after stripping
- No damage to the conductors, no splitting up of the individual conductors



№ арт.	Сечение Capacity мм ²	Длина Length мм	Вес Weight г
707 001 707 002 707 003 707 004	0,03–10 запасные ножи <i>spare blades</i> запасные прижимные губки <i>spare clamping jaws</i> запасной ограничитель длины <i>spare length stop</i>	200	210
707 011 707 012 707 013	2,5–16 без ограничителя длины <i>without length stop</i> запасные ножи <i>spare blades</i> запасные прижимные губки <i>spare clamping jaws</i>	200	210



№ арт. No. 707 001
Сечение 0,03–10 мм²
Cross-section range 0.03–10 mm²

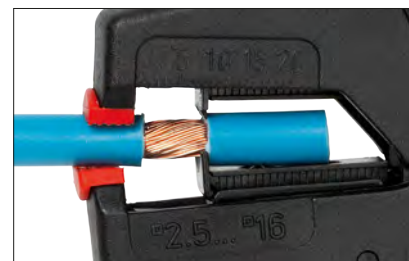

№ арт. 707 011
Сечение 2,5–16 мм²
Cross-section range 2.5–16 mm²

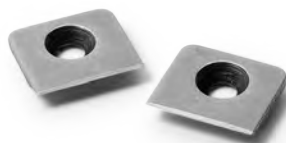

№ арт. 707 002
Сменные ножи
Interchangeable blades



№ арт. 707 012
Сменные фасонные ножи
Interchangeable profile blades



№ арт. 707 003
Сменные прижимные губки
Interchangeable jaws



№ арт. 707 013
Сменные фасонные губки
Interchangeable profile jaws

Удаление изоляции **Stripping**

Инструмент с высокоточной настройкой для конкретного применения
Highly precise and individually adaptable.

запатентовано
patented



№ арт. 708 218 3

Эргономичные двухкомпонентные ручки

Ergonomic 2-component grips



Регулировка ограничителя длины с помощью шкалы

Adjustable length stop with scale

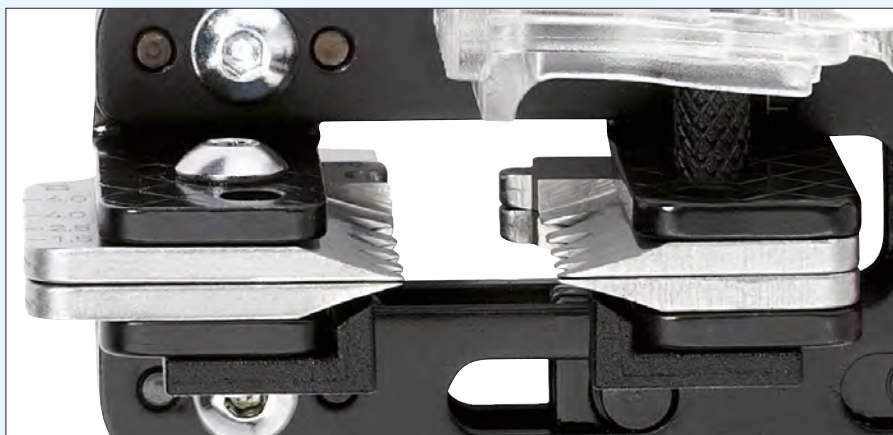

Комплект из 4 сменных ножей, точный и прочный механизм из улучшенной пружинной стали с большим сроком службы

**4-piece interchangeable blade set
Precision mechanism of hardened spring steel, tough and long-lasting**



Стриппер для особого применения

- С ограничителем длины для высококачественного удаления изоляции и оболочки электрического одно-и многожильного кабеля 0,03-16 мм² без повреждения проводника
- Применяется независимо от прочности изоляционного материала
- Благодаря специальному способу резания концы кабеля не сдавливаются и не деформируются
- Возможно использование сменных фасонных ножей для кабеля с различным сечением, в том числе для кабеля с размерами по спецзаказу клиента
- Ножи автоматически возвращаются в исходное положение после удаления изоляции



Insulation stripper for special applications



- Special hand tool with length stop for high-quality stripping and dismantling of single and multi-wire cables ranging from 0.03 to 16 mm²
- Applicable for a great variety of insulations of differing hardness
- No pinching or deforming of cable ends, thanks to a special cutting mode
- Interchangeable blades for different wire ranges
- Customized blade designs on request
- Automatic release after operation

№ арт.	Описание Range of applications	Длина Length мм	Вес Weight г
708 200 3	Инструмент вороненый, ручки с двухкомпонентными чехлами Tool without stripping blades, burnished, with 2-component grips	200	410

Возможна поставка инструмента с хромированной головкой.
Also available with chrome-plated housing.



Кабель располагается по ограничителю длины
Position cable at length stop



Изоляция удаляется с помощью фасонных ножей
Stripping with profile blades



Изоляция удаляется автоматически
Automatic removal of insulation



Инструмент может поставляться вместе с комплектом фасонных ножей и дополнительно оснащаться различными наборами ножей. На следующей странице содержится информация по самым распространённым вариантам комплектации.

The tool can be supplied with spare profile blade. A wide range of replacement blades is available. Some standard sets are shown on the next page.

Удаление изоляции Stripping

№ арт. Tool	Отделка Finish	Применение Range of applications	Сечение Capacity	Диам. защищ. участка Strip dimensions мм	№ арт. ножей Blades	Комплект ножей Stripper blade pairs
708 201 3	воронение burnished	кабель с тефлоновой® изоляцией и направляющая для кабеля Tool for PTFE insulated cables with cable guiding	0,03–2,08 мм ²	Ø 0.35 / Ø 0.55 Ø 0.80 / Ø 1.05 Ø 1.35 / Ø 1.60 Ø 1.75	708 201 3 0	
708 203 3	воронение burnished	кабель с тефлоновой® изоляцией Tool for PTFE insulated cables	2,5–10 мм ²	Ø 4.45 Ø 3.50 Ø 2.70 Ø 2.30	708 203 3 0	
708 205 3	воронение burnished	многопроволочный гибкий кабель Tool for standard multi-wire cables	0,14–6 мм ²	Ø 0.70 / Ø 1.35 Ø 1.70 / Ø 2.30 Ø 2.70 / Ø 3.50	708 205 3 0	
708 206 3	воронение burnished	оптоволоконный кабель, 1, 2 и 4 жилы Tool for 1, 2 and 4-core POF-cables	1 жила/strand Ø 6,7 мм 2 жилы/strand Ø 6,2 мм 4 жилы/strand Ø 5,5 мм Ø 2,2 мм POF оптоволоконный кабель	Ø 5.80 Ø 4.80 Ø 2.50 Ø 1.50	708 206 3 0	
708 212 3	воронение burnished	специальный кабель с тефлоновой® и каптоновой изоляцией Tool for special cable with PTFE insulation and Kapton® Foil	AWG 20-10	Ø 1.00 / Ø 1.20 Ø 1.40 / Ø 1.80 Ø 2.40 / Ø 2.80	708 212 3 0	
708 218 3	воронение burnished	кабель для ASI- шины, плоская наружная оболочка Tool for ASI-Bus cable outer sheath	2 x 1,5 мм ² 10,2 x 4 мм	овальная форма 2 x R1.30 (расстояние 0,68) 2 x Ø 1,70 oval shaped 2 x R1.30 (distance 0.68) 2 x Ш 1.70	708 218 3 0	
708 226 3	воронение burnished	кабель для солнечных батарей Tool for solar cable	1,5–6,0 мм ²	Ø 3.90 Ø 3.00 Ø 2.40 Ø 1.90	708 226 3 0	
708 226-1 3	воронение burnished	кабель для солнечных батарей Tool for solar cable	AWG 16-10	Ø 3,3 Ø 2,6 Ø 2,4 Ø 1,9	708 226-1 3 0	
708 233 3	воронение burnished	кабель с ПВХ-изоляцией Tool for PVC cable	6 мм ² 10 мм ² 16 мм ²	Ø 5.70 Ø 4.45 Ø 3.50	708 233 3 0	
708 269 3	воронение burnished	кабель для солнечных батарей Tool for solar cable	4, 6, 10 мм ²	Ø 3,0 Ø 3,9 Ø 5,0	708 269 3 0	

В настоящее время мы предлагаем более 100 комплектов ножей для удаления изоляции с учетом различных сечений кабеля и видов изоляции, всю информацию можно найти на сайте www.rennsteig.com или направить запрос непосредственно в наш адрес. Мы с удовольствием поможем Вам.

Over 100 blade sets for different cable cross-sections and insulations are available. See www.rennsteig.com for more details or just ask us. We'll be glad to help.



Микростриппер для тефлона

- Предназначен для удаления тефлоновой изоляции с особо тонких медных проводов сечением 0,005 - 0,14 мм² (AWG 40-26)
- Фиксированный упор для сечений 0,02/0,01 мм² и 0,008/0,005 мм² (AWG 34/36 и 38/40)
- Поворотный упор для сечений 0,14/0,08 мм² и 0,06/0,03 мм² (AWG 26/28 и 30/32)



Microstrip for PTFE insulation

- For stripping fine-strand PTFE-insulated copper wire with conductor cross-sections from 0.005–0.14mm² (AWG 40-26)
- Fixed stop for cross-sections ranges 0.02/0.01 mm² and 0.008/0.005 mm² (AWG 34/36 and 38/40)
- Swivel stop for cross-sections ranges 0.14/0.08 mm² and 0.06/0.03 mm² (AWG 26/28 and 30/32)



№ арт.	Сечение	AWG	Длина	Вес
	Capacity		Length	Weight
	мм ²		мм	г
8007 5001 3	0,005–0,14	40–26	135	75



Профилированные режущие кромки
Profile jaws



Поворотный упор
Swivel stop



Фиксированный упор
Fixed stop

Универсальный инструмент для коммуникационного кабеля

- Специально предназначен для разделки кабеля передачи данных
- Не повреждает оболочку и сердечник
- Ножи имеют двойное назначение:
 - для наружной оболочки, экрана витой пары и внутреннего проводника
 - для стеклопластикового стержня
- Отличается малыми размерами и компактностью



Multifunction tool for data cables

- Special tool for working on data wire
- No damage to shielding or wire
- Shears with two cutting areas for
 - outer shielding, pair shielding and inside conductors
 - optical fibres
- Small and compact design



№ арт.	Отделка	Рукоятки	Наружная оболочка	Длина	Вес
	Finish		Outer sheath		
			Ø мм	мм	г
8007 5003 3	воронение, шлифовка ножей burnished, bright ground blades	пластик plastic	4–10	160	90



Удаление наружной оболочки с помощью заменяемых фасонных ножей

Outer sheath stripping with interchangeable profile blades



Обрезка экрана витой пары
Cutting the double shielding



Обрезка внутреннего проводника

Cutting the conductors

О технике опрессовки

Соединения опрессовкой широко заменяют соединения пайкой. Они отличаются механической прочностью, антикоррозионной стойкостью, возможностью воспроизведения, долговечностью и гарантируют в течении длительного периода времени оптимальную электропроводимость. Все это обеспечивается за счет точного согласования между собой проводника, наконечника и инструмента для опрессовки, а также настройки параметров инструмента.

Принципиальные требования к качеству соединения опрессовкой содержатся в соответствующих стандартах, например, DIN EN 60352-2, IEC 512 или DIN EN 60999-1. Кроме того, зачастую детально сформулированные многими производителями задачи в отношении большого числа прилагаемых на рынке сочетаний контактов и проводников требуют применения пресс-клещей, идеально подходящих для конкретно выбранной пары.

Идет ли речь об опрессовочных плашках (для обжима типа F-, W-, шестигранной, квадратной или другой специальной формы), о тетрагональной опрессовке или о многосистемном применении опрессовки - почти для всех видов контактов найдется подходящий инструмент марки Rennsteig. При этом само собой разумеется, что современные пресс-клещи обладают всеми важнейшими признаками, как, например,

- принудительная блокировка, которая гарантирует надлежащее завершение процесса опрессовки
- надежные, исключающие проскальзывание ручки с двухкомпонентными чехлами для удобной работы
- дополнительная регулировка усилия обжима при использовании сменных плашек
- заводская установка нужного усилия обжима на инструменте.

Точная подготовка проводников (резание и удаление изоляции) так же важны, как и правильный подбор соединителей, проводников и пресс-клещей.

При этом существенную роль играет точное взаимное расположение соединителя и проводника в правильно выбранном инструменте для опрессовки.

Поэтому Rennsteig всегда поможет Вам создать надлежащий электрический контакт в нужном для конкретного применения месте.

Crimping

Crimp connections have replaced soldered connections in most applications. Crimps are mechanically stable and corrosion-resistant. They can be done the same every time, resist aging, and offer excellent, long-lasting electrical connections.

However, to do so crimps must be made correctly. The wire, contact, and crimp tool all need to fit.

Basic quality requirements for crimp connections are defined in standards such as DIN EN 60352-2, IEC 512 and DIN EN 60999-1. In addition, manufacturers often have detailed requirements for the many wires and connectors on the market, which necessitate the right crimp tool.

Whether for crimp dies (F, W, hex, square or special crimps), 4/8 indent crimp tools or multifunctional special crimp tools, Rennsteig offers the right tool for virtually any type of crimp connection. They offer all key features of modern crimp tools, such as

- Force lock, to make sure that the crimp is finished correctly
- Secure non-slip 2-component grips for ergonomic working
- Adjustable crimping force for changeable dies, or
- Factory-set adjustment to the right crimping force.

Proper preparation of the wire end (cutting and stripping) is just as important as the correct combination of connector, wire and crimp tool. The wire and connector must also be properly positioned in the crimp tool.

Rennsteig tools are designed to make it easy to make good crimps. To make sure it stays that way, with Rennsteig you will always find someone to help you with your particular application.

Опрессовка
Crimping



Обзор распространенных видов обжимных соединений [The most important crimp connections at a glance](#)

Изолированные и неизолированные контактные гильзы [Insulated and non-insulated ferrules](#)

стр. [page](#)

32–37, 46, 49, 58–62, 74–75, 78–81

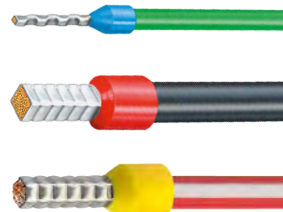

Изолированные и неизолированные кабельные наконечники и соединители [Insulated and non-insulated terminals and connectors](#)

стр. [page](#)

40–41, 58–62, 64–67, 74–75, 78–81

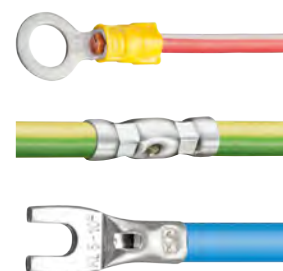

Трубчатые и штампованные наконечники [Rolled and stamped contacts](#)

стр. [page](#)

43, 49, 63, 74–75, 78–81



Неизолированные плоские штыревые наконечники [Non-insulated tab connectors](#)

стр. [page](#)

42, 58–63, 74–75, 78–81

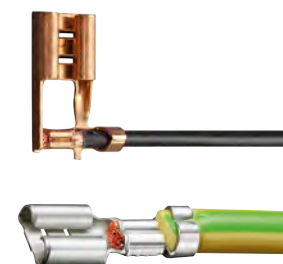

Экранированные модульные штекеры и штекеры ISDN [Shielded modular plug connectors and ISDN plugs](#)

стр. [page](#)

47–48



Неэкранированные модульные штекеры и штекеры ISDN Non-shielded modular plug connectors and ISDN plugs

стр. [page](#)

47, 63, 74–75

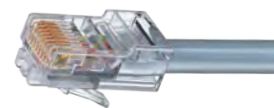

Коаксиальные разъемы COAX plug connectors

стр. [page](#)

45, 58, 74–75, 78–81



Точеные наконечники Turned contacts

стр. [page](#)

44, 50–57, 74–81



Соединители для солнечных батарей Solar connectors

стр. [page](#)

74–75, 78–89



Соединители для оптоволоконного кабеля Fibre optic connectors

стр. [page](#)

45, 90–97



Опрессовка [Crimping](#)

Самонастройка обжима
для комфортной работы
[Self-adjusting, easy crimping.](#)

запатентовано
[patented](#)



№ арт. 610 185 3



Изменяемый рабочий диапазон 8.185

[Crimp range switchable 8.185](#)

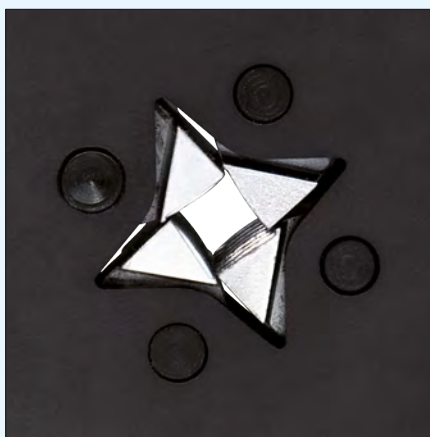

Квадратная форма обжима 8.185
[Square crimp 8.185](#)

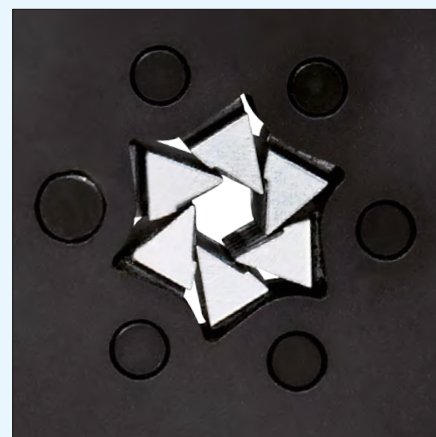

Шестигранная форма обжима 8.186
[Hexagonal crimp 8.186](#)

Автоматическая настройка на сечение обжимаемого контакта, различные варианты прецизионных обжимных губок
[Automatic self-adjustment for crimp diameter, precision crimping jaws in several versions](#)



Пресс-клещи PEW 8.185 для контактных гильз

- Самонастройка на требуемый размер контактных гильз
- Боковой ввод гильз в инструмент
- Несколько профилей опрессовки
- Отделка с воронением или хромированием
- Применение улучшенной пружинной стали



PEW 8.185

Ferrule crimping tool PEW 8.185

- Self-adjusts to the desired ferrule size
- Ferrule insertion on the side of the tool
- Multiple crimp profiles
- Burnished or chrome finish
- Specially hardened spring steel

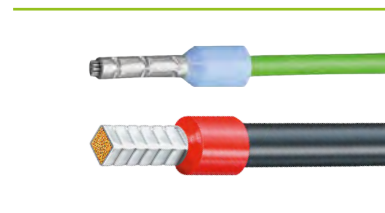

№ арт.	Отделка Finish	Профиль Profile	Сечение Capacity		Длина Length мм	Вес Weight г
			мм ²	AWG		
PEW 8.185 с боковым вводом гильз with side feed						
610 185 3	воронение burnished		0,08–16,0	28–5	180	380
610 185 6	хромирование chrome plated		4 рифленые поверхности обжима 4 serrated crimping profiles			
610 084 3 2	воронение burnished		0,08–10,0	28–7		
610 084 6 2	хромирование chrome plated		2 рифленые поверхности обжима 2 гладкие поверхности обжима 2 serrated crimping profiles 2 smooth crimping profiles			

Пресс-клещи PEW 8.186 для контактных гильз



PEW 8.186

Ferrule crimping tool PEW 8.186



№ арт.	Отделка Finish	Профиль Profile	Сечение Capacity		Длина Length мм	Вес Weight г
			мм ²	AWG		
PEW 8.186 с боковым вводом гильз with side feed						
610 186 3	воронение burnished		0,08–10,0	28–7	180	380
610 186 6	хромирование chrome plated		6 рифленых поверхности обжима 6 serrated crimping profiles			

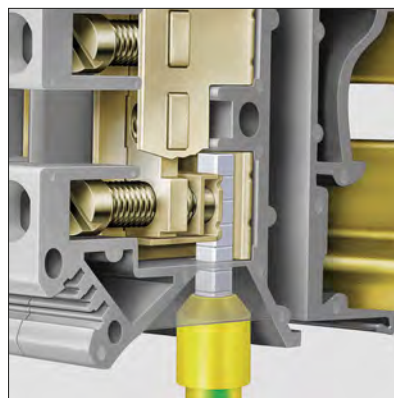

PEW 8.185



PEW 8.186

Идеальный обхват наконечников различных форм
Excellent fit for many different terminal shapes

Опрессовка Crimping

Многообразная опрессовка
в стесненных условиях
A large variety of crimps
in a small package.

запатентовано
patented



№ арт. 610 088 3

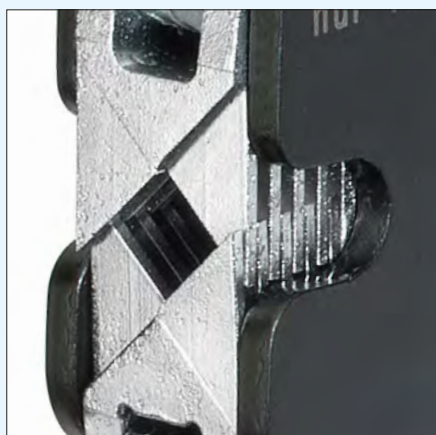

Фронтальный вид наконечника

Front feed



Переключатель рабочего диапазона 0,08–16мм², автоматическая настройка с помощью пружинного узла

0.08–16mm² crimp range (switchable), automatic adjustment with tuned spring combination

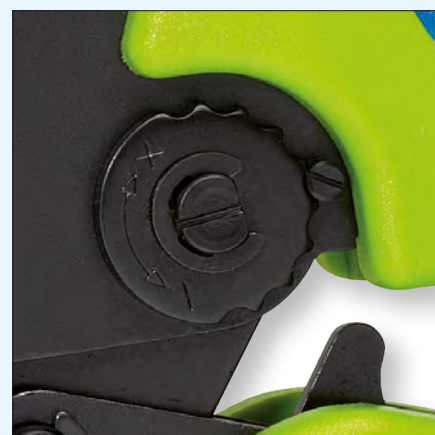

Дополнительная юстировка, принудительная блокировка, аварийное отпирание, эргономичные 2К-ручки

Adjustable, force-lock, emergency unlocking, ergonomic 2C grip



Пресс-клещи PEW 8.87 для контактных гильз

- Удобная работа с инструментом в ограниченном пространстве
- Чрезвычайно широкий спектр применения (модель PEW 8.88)
- Квадратный профиль опрессовки четырьмя рифлеными губками
- Самонастройка на требуемый размер гильзы
- Рычажный механизм увеличивает передачу усилия и не вызывает усталость во время работы
- Использована улучшенная пружинная сталь



PEW 8.87



Фронтальный ввод гильзы - удобно для опрессовки короткого кабеля
Front feed - useful with short wire ends

Пресс-клещи PEW 8.88 для контактных гильз



PEW 8.88

Ferrule crimping tool PEW 8.87

- Very simple handling for tight spaces
- Extremely wide range of applications in one tool (model PEW 8.88)
- Square crimp shape with 4 profiled jaws
- Self-adjusts to the desired ferrule size
- Leverage grip boosts crimp power for tireless working
- Specially hardened spring steel

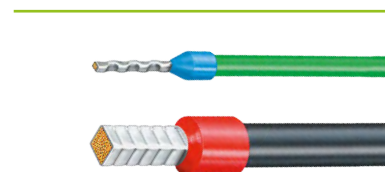

№ арт.	Отделка Finish	Профиль Profile	Сечение Capacity		Длина Length	Вес Weight
			мм ²	AWG		
PEW 8.87 с фронтальным и боковым вводом гильз <i>with front and side feed</i>						
610 087 3	воронение burnished		0,08–10,0	28–7	190	475

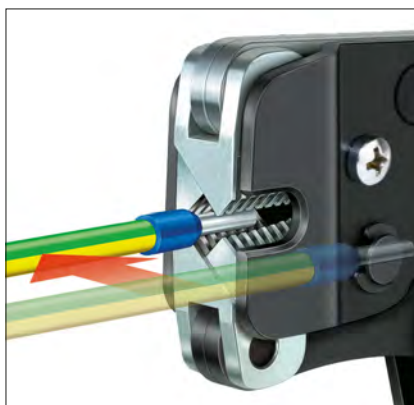

Возможен ввод гильз сбоку до 2.5 мм²
Side feed possible up to max. 2.5 мм²

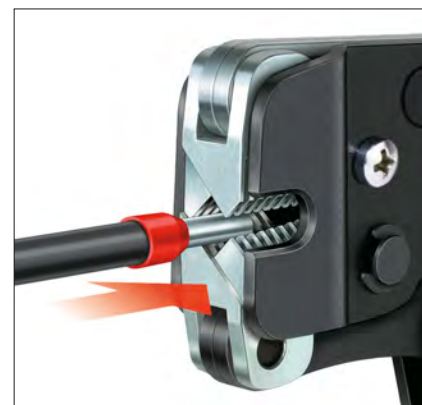

Возможен ввод гильз спереди до 10.0 мм²
Front feed possible up to max. 10.0 мм²

Ferrule crimping tool PEW 8.88

№ арт.	Отделка Finish	Профиль Profile	Сечение Capacity		Длина Length	Вес Weight
			мм ²	AWG		
PEW 8.88 с фронтальным вводом гильз <i>with front feed</i>						
610 088 3	воронение burnished		0,08–16,0	28–5	190	475

Опрессовка [Crimping](#)

Все необходимое для работы под рукой.

[Everything in one place for on-site work.](#)



№ арт. 610 901

Пластиковый футляр. Комплектация: пресс-клещи PEW 8.185, автоматический стриппер MultiStrip® 10, изолированные наконечники 0,5 - 10,0 мм²

[Plastic box with transparent lid](#)

[Contents: PEW 8.185 ferrule crimping tool, automatic stripper MultiStrip® 10, insulated end sleeves 0.5 - 10.0 mm²](#)

№ арт. 610 904

Альтернативный набор инструментов: пресс-клещи PEW 8.88

[Alternative tool:](#)

[Ferrule crimping tool PEW 8.88](#)

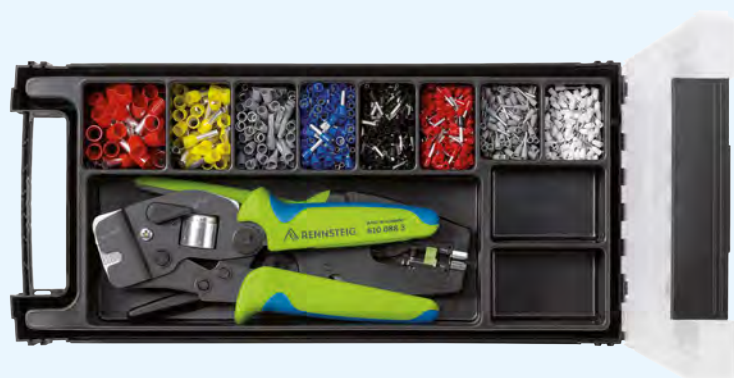





Пресс-клещи и набор изолированных и неизолированных гильз в футляре

- Все наборы содержат следующие контактные гильзы:
0,5 / 0,75 мм² - 150 штук
1,0 / 1,5 / 2,5 / 4,0 мм² - 100 штук
6,0 / 10,0 мм² - 50 штук

Sets of insulated end sleeves (ferrules) with crimping tools

- All sets contain the following ferrules:
0.5 / 0.75 mm² - 150 pieces
1.0 / 1.5 / 2.5 / 4.0 mm² - 100 pieces
6.0 / 10.0 mm² - 50 pieces

Наборы Set	№ арт.	Комплектация Contents
Вариант 1 Set 1		
	610 901	Стриппер № арт. 707 020 Пресс-клещи № арт. 610 185 3 Autom. self-adjusting insul. stripper Art. No. 707 020 Crimping tool Art. No. 610 185 3
Вариант 2 Set 2		
	610 902	Стриппер № арт. 707 020 Пресс-клещи № арт. 610 186 3 Autom. self-adjusting insul. stripper Art. No. 707 020 Crimping tool Art. No. 610 186 3
Вариант 3 Set 3		
	610 903	Стриппер № арт. 707 020 Пресс-клещи № арт. 610 088 3 Autom. self-adjusting insul. stripper Art. No. 707 020 Crimping tool Art. No. 610 088 3
Вариант 4 Set 4		
	610 904	Стриппер № арт. 707 020 Пресс-клещи № арт. 619 090 3 Autom. self-adjusting insul. stripper Art. No. 707 020 Crimping tool Art. No. 619 090 3

Пресс-клещи PEW 7.1 для контактных гильз

- Инструмент для простой опрессовки гильз 0,25–2,5 мм²
- Кованый корпус
- Фрезерованный профиль

Ferrule crimping tool PE 7.1

- Entry-level model for crimping 0.25–2.5 mm² ferrules
- Forged body
- Milled trapezoidal profile



№ арт. 610 001 0

№ арт.	Отделка Finish	Профиль Profile	Сечение Capacity		Длина Length мм	Вес Weight г
			мм ²	AWG		
PEW 7.1						
610 001 0	полировка polished		0,25–2,5	28–5	150	140

Опрессовка Crimping

Многосистемный инструмент
для высокоэффективной работы.
Highly efficient crimping
for multiple systems.

запатентовано
patented



Приемник для контактов,
принудительная блокировка и
аварийное отпирание

Locator,
force lock with emergency unlock



Сменные опрессовочные плашки

Replaceable crimp insert

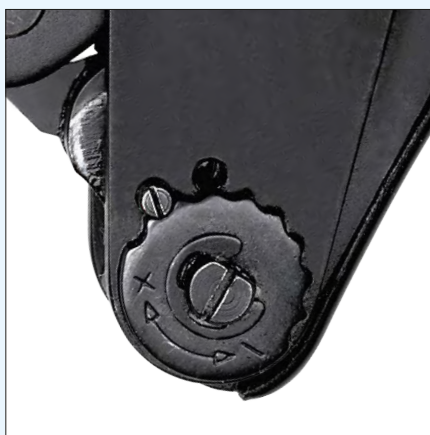

Тонкая настройка

Fine adjustment



Аварийное отпирание

Emergency unlocking



Многосистемные пресс-клещи PEW 12

- Специально предназначены для опрессовки почти всех используемых соединителей с проводниками сечением 0,08–95 мм²
- Обеспечивают точное, без применения пайки электрическое соединение
- С параллельным движением обжимных головок
- С оптимальным передаточным отношением рычагов
- Удобные в работе благодаря эргономичной балансировке инструмента
- Возможна работа одной и обеими руками
- большой выбор вариантов опрессовки



пресс-клещи PEW 12 без оснастки, вороненые
PEW 12 burnished finish



пресс-клещи PEW 12 без оснастки, хромированные
PEW 12 chrome finish

Crimp System Tool PEW 12

- Special tool for crimping virtually all crimped connections with conductor cross-sections from 0.08–95 mm².
- Ensures exact, solder-free electrical connections
- Parallel jaw closing
- Excellent leverage transfer
- Good handling through ergonomic centre of gravity
- One- or two-handed operation
- Many different combination possibilities



№ арт.	Отделка Finish	Длина Length мм	Вес Weight г
PEW 12			
624 000 3	воронение, 2К-ручки, без опрессовочных плашек Tool with burnished finish, 2C grips, without die set	200	560
624 000 6	хромирование, 2К-ручки, без опрессовочных плашек Tool with chrome finish, 2C grips, without die set	200	560
624 40098 3	настольный кронштейн для PEW 12 Tabletop mount for PEW 12	190	360



Информация о видах опрессовочных плашек, приемниках для контактов и стопорах для провода содержится на последующих страницах.

See the following pages for die sets, locators and wire stops.

Набор в пластиковом футляре (265 x 220 x 50 мм)
№ арт. 624 101 3 - вороненые пресс-клещи
№ арт. 624 101 6 - хромированные пресс-клещи

Базовая комплектация:
- пресс-клещи без плашек и приемника для контактов
- монтажный инструмент
Набор можно дополнить опрессовочными плашками (до 7 видов) и приемниками для контактов (4 вида)

Supplied in plastic case (265 x 220 x 50 mm)
Art. No. 624 101 3 - tool burnished finish
Art. No. 624 101 6 - tool chrome finish

Basic equipment:
- Crimping tool without crimp insert or locator
- Assembly accessories
Up to 7 crimp inserts and 4 locators can be added to the set at user request.



Настольный кронштейн для PEW 12
Tabletop mount for the PEW 12

Многосистемные пресс-клещи PEW 12 для изолированных наконечников по стандарту DIN 46237

Crimp System Tool PEW 12 for insulated terminals per DIN 46237



№ арт. 624 060 3

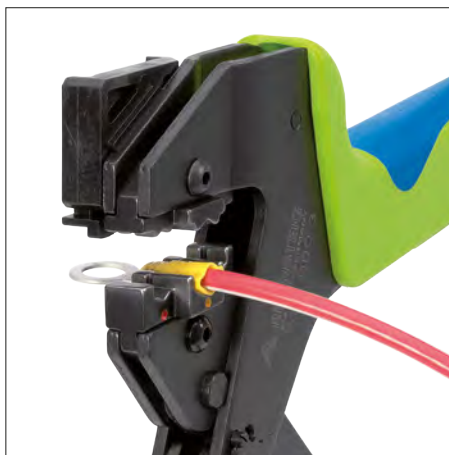

№ арт. 624 691 3 1

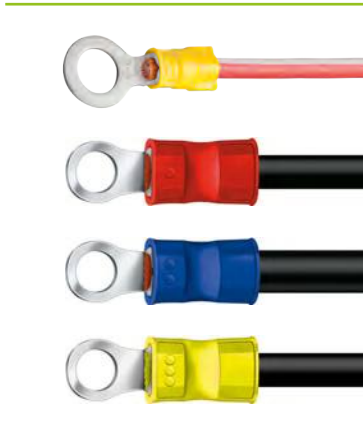

№ арт.	Сфера применения Range of applications				Наконечник Connectors	Сечение Capacity мм ²	Опрессовочные плашки Die set	Приемник для контактов Locator	Профиль Profile
	Пресс- клещи ворон. Tool burnished	Пресс- клещи хромир. Tool chrome	Плашки Die set	Приемник для контактов Locator					
624 060 3	•		•			0,5–1,0 1,5–2,5 4,0–6,0			
624 060 6		•	•						
624 060 3 0			•						
624 060-3 3	•		•			0,5–1,0 1,5–2,5 4,0–6,0			
624 060-3 6		•	•						
624 060-3 3 0			•						
624 063 3	•		•			10 16			
624 063 6		•	•						
624 063 3 0			•						
624 691 3	•		•		наконечник конической формы по стандарту ISO conical ISO-Crimp 	0,5–1,0 1,5–2,5 4,0–6,0			
624 691 6		•	•						
624 691 3 1	•		•	•					
624 691 6 1		•	•	•					
624 691 3 0			•						
624 691 0 01				•					

Многосистемные пресс-клещи PEW 12 для неизолированных соединителей по стандарту DIN 46234/46235/46267

Crimp System Tool PEW 12 for non-insulated terminals per DIN 46234/46235/46267

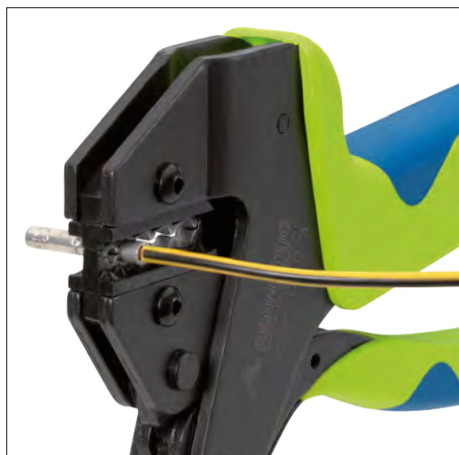

№ арт. 624 031 3



№ арт.	Сфера применения Range of applications				Наконечник Connectors	Сечение Capacity мм ²	Опрессовочные плашки Die set	Приемник для контактов Locator	Профиль Profile
	Пресс- клещи ворон. Tool burnished	Пресс- клещи хром. Tool chrome	Плашки Die set	Приемник для контактов Locator					
624 020 3	•		•			0,25–0,75 1,0–1,5 2,5			
624 020 6		•	•						
624 020 3 0			•						
624 030 3	•		•			4 6 10			
624 030 6		•	•						
624 030 3 0			•						
624 031 3	•		•			1,5 2,5 4,0 6,0* 10,0*			
624 031 6		•	•						
624 031 3 0			•						
624 032 3	•		•			0,5–1,0 1,5–2,5 4,0–6,0 10			
624 032 6		•	•						
624 032 3 0			•						
624 033 3	•		•			16 25			
624 033 6		•	•						
624 033 3 0			•						
624 1071 3	•		•			0,5–1,5 1,5–2,5 4,0–6,0 6,0–10,0			
624 1071 6		•	•						
624 1071 3 0			•						

*по стандарту DIN 46267 *per DIN 46267

Многосистемные пресс-клещи PEW 12 для плоских наконечников по стандарту DIN 46 247, 46 345, 46 346

Crimp System Tool PEW 12
for tab connectors per
DIN 46 247, 46 345, 46 346



№ арт. 624 745 3

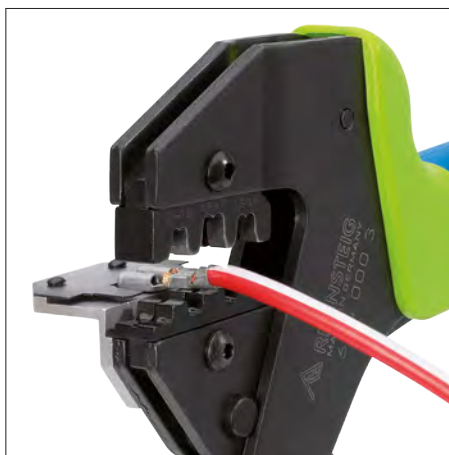

№ арт. 624 050 3 1

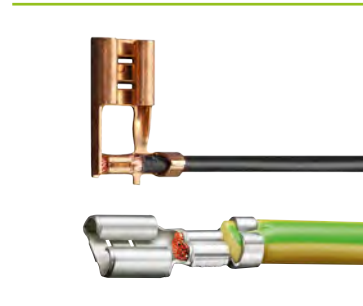

№ арт.	Сфера применения Range of applications				Наконечник Connectors	Сечение Capacity мм²	Опрессовочные плашки Die set	Приемник для контактов Locator	Профиль Profile
	Пресс- клещи ворон. Tool burnished	Пресс- клещи хромир. Tool chrome	Плашки Die set	Приемник для контактов Locator					
624 045 3	•		•		ширина наконечника Tab width 2,8 + 4,8 	0,1–0,25 0,5–1,0 0,5–1,0 1,5–2,5 			
624 045 6		•	•						
624 045 3 1	•		•	•					
624 045 6 1		•	•	•					
624 045 3 0			•						
624 045 0 01				•					
624 050 3	•		•		ширина наконечника Tab width 4,8 + 6,3 	0,5–1,0 1,5–2,5 4–6 			
624 050 6		•	•						
624 050 3 1	•		•	•					
624 050 6 1		•	•	•					
624 050 3 0			•						
624 050 0 01				•					
624 742 3	•		•			0,5–1,0 0,5–1,0 1,25–2,5 			
624 742 6		•	•						
624 742 3 0			•						
624 745 3	•		•			1,25–2,5 3–4 4–6 			
624 745 6		•	•						
624 745 3 0			•						

Многосистемные
пресс-клещи PEW 12 для
трубчатых и штампованных
наконечников

Crimp System Tool PEW 12
for rolled and stamped
contacts



№ арт. 624 667 3 1



№ арт.	Сфера применения Range of applications				Наконечник Connectors	Сечение Capacity мм ²	Опрессовочные глашки Die set	Приемник для контактов Locator	Профиль Profile
	Пресс- клещи ворон. Tool burnished	Пресс- клещи хромир. Tool chrome	Плшки Die set	Приемник для контактов Locator					
624 053 3	•		•			0,14–0,25 0,3–0,5 0,75–1,5			
624 053 6		•	•						
624 053 3 0			•						
624 674 3	•		•			0,5–1,0 0,5–1,0 1,5–2,5 1,5–2,5			
624 674 6		•	•						
624 674 3 0			•						
624 667 3	•		•			0,03–0,09 0,2–0,56 0,08–0,2			
624 667 3 1	•		•	•					
624 667 3 0			•						
624 667 0 01				•					
624 570 3	•		•			2,5 4 6			
624 570 3 1	•		•	•					
624 570 3 0			•						
624 570 0 01				•					

Примеры использования многосистемных пресс-клещей с фотогальванической техникой приведены в разделе «Фотогальваническая техника» на стр. 82. Полную информацию можно найти на сайте www.rennsteig.com.

Further applications for the PEW 12 for solar work can be found under “Solar” starting on page 82. Please also see www.rennsteig.com.

Многосистемные клещи PEW 12 для точеных наконечников

Crimp System Tool PEW 12 for turned contacts



Информация

- Информацию по инструментам для монтажа и демонтажа разъемов этого типа можно найти на стр. 68.
- Точеные наконечники можно устанавливать с помощью пресс-клещей с тетрагональным обжимом (стр.50 и далее).
- Assembly and disassembly tools for these plugs can be found on page 68.
- Turned contacts can also be worked with our 4/8 indent crimp tools (starting on page 50).

№ арт.	Сфера применения Range of applications				Наконечник Connectors	Сечение Capacity mm ²	Штрес.-Ø Plug-in-Ø mm	Опрессовочные плашки Die set	Приемник для контактов Locator	Профиль Profile
	Пресс- клещи ворон. Tool burn.	Пресс- клещи хромир. Tool chrome	Плаш- ки Die set	Прием- ник для кон- тактов Locator						
624 071 3	•		•			0,14–1,0 1,5 2,5 4				
624 071 6		•	•							
624 071 3 1	•		•	•						
624 071 6 1		•	•	•						
624 071 3 0			•							
624 071 0 01				•			запатентовано patented			
624 072 3	•		•			1,5 2,5 4 6				
624 072 6		•	•							
624 072 3 1	•		•	•						
624 072 6 1		•	•	•						
624 072 3 0			•							
624 072 0 01				•			запатентовано patented			
624 073 3	•		•			4 6 10				
624 073 6		•	•							
624 073 3 1	•		•	•						
624 073 6 1		•	•	•						
624 073 3 0			•							
624 073 0 01				•			запатентовано patented			
624 074 3 1	•		•	•		10 16				
624 074 6 1		•	•	•						
624 074 3 01			•	•						
624 075 3 1	•		•	•		6 25				
624 075 6 1		•	•	•						
624 075 3 01			•	•						

Примеры использования многосистемных пресс-клещей PEW 12 с фотогальванической техникой приведены в разделе «Фотогальваническая техника» на стр. 70.

Полную информацию можно найти на сайте www.rennsteig.com.

Further applications for the PEW 12 for solar work can be found under "Solar" starting on page 70. Please also see www.rennsteig.com.

Многосистемные пресс-клещи PEW 12 для коаксиальных и оптоволоконных разъемов

Crimp System Tool PEW 12 for coaxial and optical fibre connectors



Обжим внутреннего сердечника
Inner conductor crimp



Обжим экрана
Umbrella crimp

№ арт. 624 100 3



№ арт.	Сфера применения Range of applications				Разъем Connectors	Раз.обжима Crimp size	Опрессовочные плашки Die set	Диаметр опрессовочных гильз Ø Sleeves dia. MM	Профиль Profile
	Пресс-клещи ворон. Tool burnished	Пресс-клещи хромир. Tool chrome	Плашки Die set	Марка кабеля Cable designation					
624 100 3	•		•	RG 58/59 RG 62/71		5,4 6,48 1,72		6,4 7,6 2,1	
624 100 6		•	•						
624 100 3 0			•						
624 114 3	•		•	RG 213 RG 11		10,9 2,54		12,0 3,0	
624 114 6		•	•						
624 114 3 0			•						
624 119 3	•		•	1,0/6,6		1,75 9,73		2,1 10,7	
624 119 6		•	•						
624 119 3 0			•						
624 120 3	•		•	LWL оптоволоконно		3,0 4,95 6,5		3,5 6,0 7,5	
624 120 6		•	•						
624 120 3 0			•						
624 155 3	•		•	LWL оптоволоконно		4,20 3,65 5,0		5,4 4,3 6,0	
624 155 6		•	•						
624 155 3 0			•						
624 158 3	•		•	Belden		7,0 8,4 8,1		7,7 9,5 9,5	
624 158 6		•	•						
624 158 3 0			•						
624 159 3	•		•	RG 58 RG 174 RG 316 RG 188		3,25 4,52 5,4 1,72 1,07 0,72		3,9 5,4 6,4 2,1 1,3 0,95	
624 159 6		•	•						
624 159 3 0			•						
624 190 3	•		•	LWL оптоволоконно		3,25 3,65 4,52		3,6 4,0 5,4	
624 190 6		•	•						
624 190 3 0			•						

Для многосистемных пресс-клещей подходят более 1000 опрессовочных плашек разного назначения. Информацию специально по теме «Фотогальваническая техника» можно найти на стр. 82.

Нужную информацию можно также найти на сайте www.rennsteig.com. Специальные запросы можно направлять непосредственно в наш адрес. Мы поможем их решить.

There over 1000 crimp dies for the PEW 12 crimp tool, for a huge range of applications. For more information on solar technology in particular, see page 82.

Please also check at www.rennsteig.com. For special applications, please contact us – we'll be glad to provide a solution.

Многосистемные пресс-клещи PEW 12 для контактных гильз

Crimp System Tool PEW 12 for ferrules

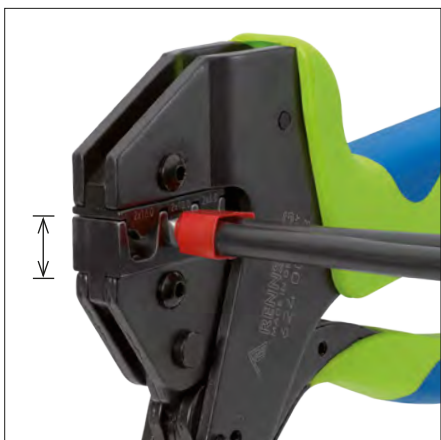

Ширина раствора 12 мм
Opening width 12 mm

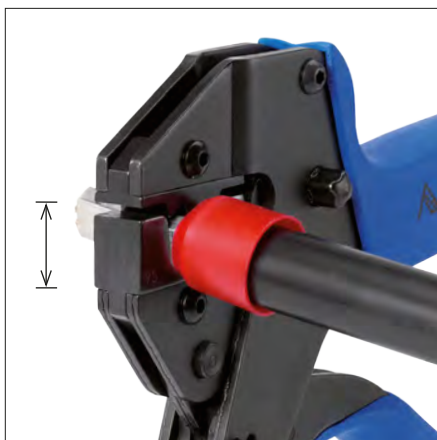

Ширина раствора 16 мм
Opening width 16 mm

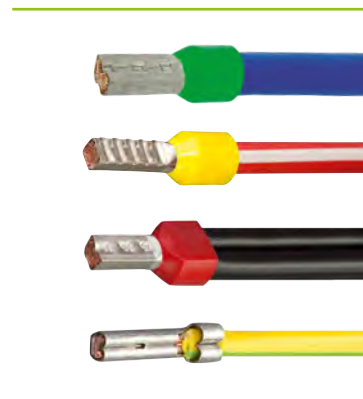

Ширина раствора 12 мм **Opening width 12 mm**

№ арт.	Сфера применения Range of applications				Наконечник Connectors	Сечение Capacity мм²	Опрессовочные плашки Die set	Приемник для контактов Locator	Профиль Profile
	Пресс- клещи ворон. Tool burnished	Пресс- клещи хромир. Tool chrome	Плашки Die set	Приемник для контактов Locator					
624 090 3	•		•			0,25-0,75 1,0-1,5 2,5 4 6			
624 090 6		•	•						
624 090 3 0			•						
624 090-1 3	•		•			0,5 - 1 1,5 2,5			
624 090-1 6		•	•						
624 090-1 3 0			•						
624 091 3	•		•			10 16 25			
624 091 6		•	•						
624 091 3 0			•						
624 092 3	•		•			35 50			
624 092 6		•	•						
624 092 3 0			•						
624 097 3	•		•			2x6 2x10 2x16			
624 097 6		•	•						
624 097 3 0			•						

Ширина раствора 16 мм Opening width 16 mm

№ арт.	Сфера применения Range of applications				Наконечник Connectors	Сечение Capacity мм ²	Опрессовочные плашки Die set	Приемник для контактов Locator	Профиль Profile
	Пресс- клещи ворон. Tool burnished	Пресс- клещи хромир. Tool chrome	Плашки Die set	Приемник для контактов Locator					
625 00093 3	•		•			70			
625 00093 3 0			•						
625 00094 3	•		•			95			
625 00094 3 0			•						









Многосистемные пресс-клещи
PEW 12 для штекеров
коммуникационного кабеля

Crimp System Tool PEW 12 for
data plugs



№ арт. 624 080 3



№ арт.	Сфера применения Range of applications				Наконечник Connectors	Сечение Capacity	Опрессовочные плашки Die set	Тип штекера Plug type	Профиль Profile
	Пресс- клещи ворон. Tool burnished	Пресс- клещи хромир. Tool chrome	Плашки Die set	Приемник для контактов Locator					
624 080 3	•		•			4-,6-,8- штекерный 4-,6-,8- pin		RJ 9, 10, 11, 12, 45 Western "Western" jacks	
624 080 6		•	•						
624 080 3 0			•						
624 081 3	•		•			4-,6-,8- штекерный 4-,6-,8- pin		Molex короткий Molex jacks	
624 081 6		•	•						
624 081 3 0			•						
624 086 3	•		•			4-,6-,8- штекерный 4-,6-,8- pin		Stewart Stewart plugs	
624 086 3 0			•						

Специальные пресс-клещи PEW 12 для экранированных модульных штекеров

- Для штекеров известных марок AMP, Hirose, Telegartner, Yamaichi, Drahtex, Molex и т.д.
- Опрессовочная плашка подбирается под соответствующий штекер
- Конструкция инструмента обеспечивает опрессовку изоляции, экрана, разгрузочного и контактного провода
- Поставляется в удобном пластиковом футляре

Special PEW 12 model for shielded modular plug connectors

- For plugs by well-known companies such as AMP, Hirose, Telegartner, Yamaichi, Drahtex, Molex etc.
- Die set is adjusted for the respective plug
- Performs insulation crimps, shielding crimps, tension-reliever crimps and contact crimps with one tool
- Supplied in convenient plastic case

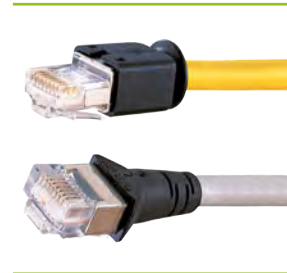

запатентовано
patented

№ арт. 625 30851 31

№ арт.	Сфера применения Range of applications				Тип штекера Plug type	Профиль Profile
	Пресс-клещи ворон. Tool burnished	Пресс-клещи хромир. Tool chrome	Плашки Die set	Приемник для контактов Locator		
625 30850 31*	•		•	•	TM 11 - Hirose	
625 30851 31	•		•	•	MP 8 - Telegartner	
625 30852 31	•		•	•	OCS - Telegartner	
625 30853 31	•		•	•	EMT - Tyco	
625 30854 31	•		•	•	Molex	
625 30855 31	•		•	•	Y-con - Yamaichi	

* дополнительный набор для TM 21 можно получить по № арт. 625 30850 0 0 2

* TM 21 supplementary set available as Art. No. 625 30850 0 0 2



PEW 6 – многосистемные пресс-клещи компактные

- Для действительно системного назначения за счет легкоменяемых опрессовочных плашек и приемников для контактов
- С параллельным движением обжимных губок
- Подходят в первую очередь для соединителей малых размеров сечением 0,03–2,5 мм² / AWG 32-14
- Отличаются малым размером и компактностью



№ арт. 616 667 3 1

PEW 6 – Small and exact

- Ideal for smaller connections 0.03–2.5 mm² / AWG 32-14
- Parallel jaw closure
- Die set is adjusted for the respective plug
- Compact form factor



Простое позиционирование за счет откидываемого приемника для контактов
Swivel locator for simple positioning

№ арт.	Сфера применения Range of applications			Наконечник Connectors	Сечение Capacity мм ²	Опресовочные плашки Die set	Приемник для контактов Locator	Профиль Profile
	Пресс- клещи ворон. Tool burnished	Плашки Die set	Приемник для контактов Locator					
616 001 3	•	•		HD 22	0,14–0,2 0,25–0,32			
616 001 3 1	•	•	•					
616 002 3	•	•		Modu IV	0,03–0,09 0,12–0,14 0,2–0,56			
616 002 3 1	•	•	•					
616 003 3	•	•		Micro Timer	0,2–0,5 0,35–0,75 0,5–1,0			
616 003 3 1	•	•	•					
616 011 3	•	•		открытые контактные гильзы open ferrules	0,5–1,0 1,5 2,5			
616 026 3	•	•		Mini-Fit	AWG 16 AWG 18 AWG 20–24			
616 026 3 1	•	•	•					
616 667 3	•	•		D-Sub, HD20, HDE	0,03–0,09 0,08–0,2 0,2–0,56			
616 667 3 1	•	•	•					
616 682 3	•	•		MQS	0,25 0,35 0,5			
616 682 3 1	•	•	•					

Опрессовка Crimping

Опрессовка точеных наконечников -
работать с умом.

Smart crimping of
turned contacts.

запатентовано
patented

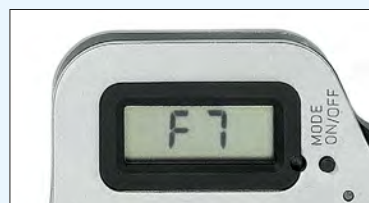

Многофункциональный цифровой дисплей
с выбором показаний „мм/ дюймы“ или по
стандарту MIL

Multifunctional digital display, with settings
shown in mm, inches or MIL selector positions



7 моделей для обжима контактов сечением
0,03 - 10,0 мм²

Crimp range 0.03–10.0 mm² in 7 models

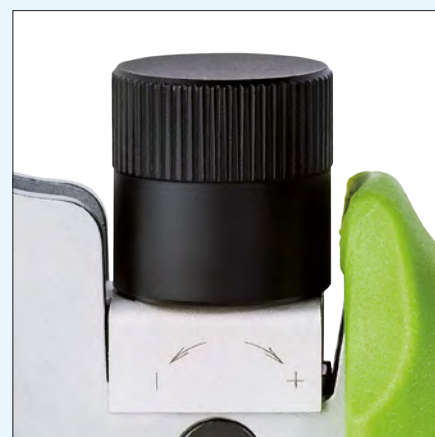

Точная настройка с помощью регулятора

Precise setting by adjusting knob

№ арт. 8753 0000 6



Пресс-клещи DigiCrimp® с тетрагональным обжимом

- Подходят для опрессовки точеных штыревых и втулочных наконечников
- Настройка губок с шагом 0,01 мм, и контроль по цифровому дисплею
- Проверка базовой настройки с помощью прилагаемого калибра
- Возможность повторной калибровки с помощью функции сброса RESET
- Электронный контроль износа губок с функцией предупреждения
- Надежная опрессовка за счет принудительной блокировки и синхронного движения обжимных губок
- Возможность выбора различных цифровых настроек
- Доступны две вариации (175 мм или 230 мм)



№ арт. 8723 0000 6



№ арт. 8753 0000 6



Все специальные пресс-клещи поставляются вместе с установочной матрицей и калибром в практичном пластиковом футляре.

All special crimp tools available in a convenient plastic carrying case with gauge and setting reference sheet.

4/8 Indent crimping tool DigiCrimp®

- For crimping turned male and female contacts
- Indents adjustable in 0.01 mm increments, with digital reading
- Calibration by means of supplied go - no go gauge
- Recalibration possible by user
- Electronic wear monitoring (patented) with warning function
- Reliable crimping with force lock and synchronous crimp indenter movement
- Multiple setting functions
- Available in two sizes (175 or 230 mm long)



№ арт.	Отделка Finish	Профиль Profile	Сечение Capacity		макс. Ø контак. Max. contact dia. мм	Вес Weight г
			мм ²	AWG		
8723 0000 61	Пресс-клещи в пластиковом футляре (без приемника для контактов) Tool with standard indents in plastic case (without locator)		0,08–2,5	28–13	5	820
8733 0000 61			0,03–0,5	32–20	5	820
8753 0000 61			0,14–6,0	26–10	7,5	1190
8763 0000 61			1,50–10,0	15–7	8	1190
8723 0101 61	пресс-клещи без приемника для контактов, в пластиковом футляре Tool with standard indents and standard locator in plastic case					850
8733 0101 61						850
8753 0401 61						1220
8763 0401 61						1220
8720 0101 0	стандартный приемник для контактов, для DigiCrimp 8723 0000 61 и 8733 0000 61 (для Coninvers и аналогичных контактов)* Standard locator for DigiCrimp 8723 0000 61 and 8733 0000 61 (for Coninvers and similar contacts)*					30
8750 0401 0	стандартный приемник для контактов, для DigiCrimp 8753 0000 61 и 8763 0000 61 (для Harting, HTS, Ilme и аналогичных контактов)* Standard locator for DigiCrimp 8753 0000 61 and 8763 0000 61 (for Harting, HTS, Ilme and similar contacts)*					75
8750 1701 0	универс. приемник для контактов, для DigiCrimp 8753 0000 61 и 8763 0000 61 Universal locator for DigiCrimp 8753 0000 61 and 8763 0000 61					170
8720 1801 0	универс. приемник для контактов, для DigiCrimp 8723 0000 61 и 8733 0000 61 Universal locator for DigiCrimp 8723 0000 61 and 8733 0000 61					170

* Приемники для контактов для других контактных систем возможны по индивидуальному заказу

* Locators for other plug systems on request

№ арт.	Отделка Finish	Профиль Profile	Сечение Capacity		макс. Ø контак. Max. contact dia. мм	Вес Weight г	аналог Corr.
			мм ²	AWG			
8726 0000 61	пресс-клещи с опрессовочными губками MIL в пласт. футляре (без приемника для контактов) Tool with MIL-indents in plastic case (without locator)		0,08–2,5	28–13		820	M22520/7-01
8736 0000 61			0,03–0,5	32–20		820	M22520/2-01
8756 0000 61			0,14–6,0	26–10		1190	M22520/1-01

Приемники для контактов MIL легко устанавливаются
MIL positioners can be easily installed

Подробную информацию о приемниках для контактов можно найти на стр. 56-57 или на сайте www.rennsteig.com

For information on locators and positioners see pages 56-57

or www.rennsteig.com

Опрессовка Crimping

Надежная опрессовка
точечных наконечников
Reliable crimping
of turned contacts.

запатентовано
patented



№ арт. 8750 0000 6



4 модели для обжима контактов сечением
0,03 - 10,0 мм²

Crimp range 0.03–10.0 mm² in 4 models



Точная настройка с помощью регулятора

Fine adjustment knob



Индикаторная площадка, принудительная
блокировка

Reading area, force lock



Пресс-клещи MicroCrimp для тетрагонального обжима

- Подходят для опрессовки точеных штыревых и втулочных наконечников
- Настройка губок с шагом 0,01 мм
- Проверка базовой настройки с помощью прилагаемого калибра
- Надежная опрессовка за счет принудительной блокировки и синхронного движения обжимных губок
- Доступны две вариации (длиной 175 или 230 мм)



№ арт. 8720 0000 6



№ арт. 8750 0000 6



4/8 Indent crimping tool MicroCrimp

- Crimping of turned male and female contacts
- Crimp dimensions adjustable in 0.01 mm increments
- Calibration by means of enclosed go - no go gauge
- Forced locking system and synchronous drive of indenters for highly reliable crimp connections
- Available in 2 sizes (175 or 230 mm long)



№ арт.	Отделка Finish	Профиль Profile	Сечение Capacity		макс. Ø контакт. Max. contact dia. мм	Вес Weight г
			мм ²	AWG		
8720 0000 6	пресс-клещи хромированные Tool chrome plated		0,08–2,5	28–13	5	390
8730 0000 6			0,03–0,5	32–20	5	390
8750 0000 6			0,14–6,0	26–10	7,5	680
8760 0000 6			1,50–10,0	15–7	8	680
8720 0000 61	пресс-клещи со стандартными обжимными губками в пластиковом футляре (без приемника для контактов) Tool with standard indents in plastic case (without locator)					820
8730 0000 61						820
8750 0000 61						1110
8760 0000 61						1110
8720 0101 61	пресс-клещи со стандартными обжимными губками в пластиковом футляре Tool with standard indents and standard locator in plastic case					850
8730 0101 61						850
8750 0401 61						1185
8760 0401 61						1185
8720 0101 0	стандартный приемник для контактов, для MicroCrimp 8720 0000 61 и 8730 0000 61 (для Coninvers и аналогичных контактов)* Standard locator for MicroCrimp 8720 0000 61 and 8730 0000 61 (for Coninvers and similar contacts)*					30
8750 0401 0	стандартный приемник для контактов, для MicroCrimp 8750 0000 61 и 8760 0000 61 (для Harting, HTS, Ilme и аналогичных контактов)* Standard locator for MicroCrimp 8750 0000 61 and 8760 0000 61 (for Harting, HTS, Ilme and similar contacts)*					75
8750 1701 0	универс. приемник для контактов, для MicroCrimp 8750 0000 61 и 8760 0000 61 Universal locator for MicroCrimp 8750 0000 61 and 8760 0000 61					170
8720 1801 0	универсальный приемник для контактов, для MicroCrimp 8720 0000 61 и 8730 0000 61 Universal locator for MicroCrimp 8720 0000 61 and 8730 0000 61					170

* Приемники для контактов для других контактных систем возможны по индивидуальному заказу

* Locators for other plug systems on request

Все специальные пресс-клещи поставляются вместе с установочной матрицей и калибром в практичном пластиковом футляре.

(для пресс-клещей 175 мм - футляр 265 x 220 x 50 мм)
(для пресс-клещей 230 мм - футляр 270 x 230 x 85 мм)

All special crimp tools available in a convenient plastic carrying case with gauge and setting reference sheet.
(265 x 220 x 50 mm case for 175 mm tool)
(270 x 230 x 85 mm case for 230 mm tool)

Подробную информацию о приемниках для контактов можно найти на стр. 56-57 или на сайте www.rennsteig.com

For information on locators and positioners see pages 56-57

or www.rennsteig.com

Опрессовка Crimping

Надежный обжим контактов
по стандарту MIL.
Reliable crimping
of MIL contacts.

запатентовано
patented



№ арт. 8738 0000 6

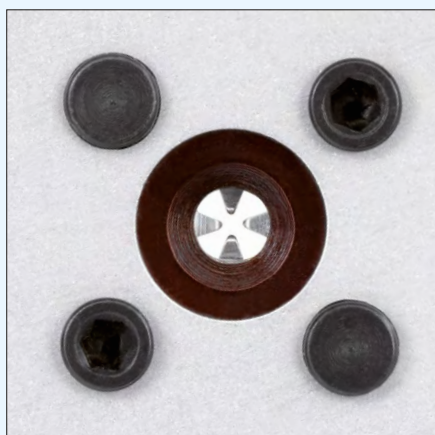

Обжимные губки по стандарту MIL-22520

Crimp indents to MIL-22520



Регулировка обжимных губок производится
селектором MIL с 8 позициями

Crimp indent adjustment by 8-position MIL-type
selector

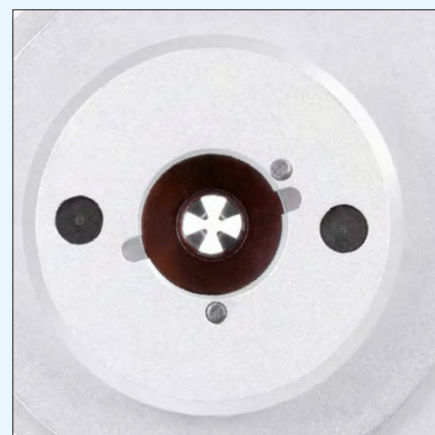

Кольцо адаптера для локатора MIL 22520/7-01
и MIL 22520/2-01

Adapter ring for positioners to MIL 22520/7-01
and MIL 22520/2-01



Тетрагональные пресс-клещи SelectorCrimp

- Пресс-клещи для обжима точеных штыревых и втулочных контактов
- Возможна установка приемников для контактов стандарта MIL
- Калибровка возможна с помощью регулировочного калибра согласно стандарту MIL
- Принудительная блокировка и синхронизация движения обжимных губок позволяет достичь высокого качества обжима
- Инструмент доступен в двух модификациях (длиной 175 и 230 мм)



№ арт. 8728 0000 6



№ арт. 8738 0000 6



№ арт. 8758 0000 6



№ арт. 8752 0000 6

4/8 Indent crimping tool SelectorCrimp

- Special tool for crimping of turned male and female contacts
- Takes MIL and other locators
- Calibration by means of enclosed go – no go gauge acc. to MIL standard
- Forced locking system and synchronous drive of indenters for highly reliable crimp connections
- Available in 2 sizes (175 or 230 mm long)



№ арт.	Отделка Finish	Про- филь Profile	Сечение Capacity		макс. Ø контак. Max. contact dia. мм	Вес Weight г	аналог Corr.
			мм ²	AWG			
8728 0000 6	пресс-клещи без приемника для контактов Tool without locator		0,08–1,3	28–16	4,0	300	M22520/7-01
8738 0000 6			0,03–0,56	32–20	3,6	300	M22520/2-01
8758 0000 6			0,14–3,3	26–12	5,5	560	M22520/1-01
8752 0000 6						с 2К-рукоятками with 2-comp. handles	

Для подбора оптимального приемника для контактов для конкретного применения, пожалуйста, связывайтесь с нами

To order the right locator for your application please contact us.



Кольцо адаптера для локаторов MIL 22520/1-01, а так же приемники для контактов были усилены и прослужат в два раза дольше

Adapter ring for positioner to MIL 22520/1-01 and Rennsteig locators with up to double the capacity

Более подробную информацию о приемниках для контактов можно найти на стр. 56-57

For information on locators and positioners see pages 56-57

или на сайте www.rennsteig.com

or www.rennsteig.com

Дополнительные локаторы для пресс-клещей тетрагонального обжима [Optional locators for 4/8 indent crimping tools](#)

Приемник контактов на 12 гнезд:

- подбирается под соответствующий соединитель
- надежность и повторяемость операции
- прочная конструкция рассчитана на серийное применение

· Форма 01

длина 15–30 мм
диаметр до 4,5 мм

· Форма 04

длина 16–35 мм
диаметр до 7,5 мм

Штифтовые приемники для контактов:

- подходят для обжима малоразмерных и коротких контактов

- надежность и повторяемость операции

- запатентованный храповый механизм

· Форма 07

длина 10–35 мм /
диаметр до 4 мм / 4 штифта

· Форма 08

Длина 11–40 мм /
диаметр до 6,5 мм / 6 штифов

Универсальный приемник для контактов:

- подходит для обжима небольших серий и образцов

- настройка по длине и диаметру контакта

- обеспечивает точное по центру расположение контактов

· Форма 18

Длина 15–42 мм /
Диаметр 0,8–4 мм

Форма 17

Длина 18–46 мм /
Диаметр 1–8 мм

Штифтовые приемники для контактов:

- пружинные штифты для точного позиционирования

- для пресс-клещей с кольцом адаптера для приемников для контактов MIL 22520

- подходят для обжима малоразмерных и коротких контактов

- прочная конструкция рассчитана на серийное применение

· Форма 14

Длина 10–35 мм /
Диаметр до 4 мм / 4 штифта

· Форма 15

Длина 10–35 мм /
Диаметр до 3,6 мм / 4 штифта

· Форма 11

Длина 11–40 мм /
Диаметр до 6,5 мм / 6 штифов

12-piece locator:

· Connector-specific

· Tough construction for heavy use

· Secure, reproducible crimps

· Form 01

contact length 15–30 mm
max. diameter 4.5 mm

· Form 04

contact length 16–35 mm
max. diameter 7.5 mm

Pin locator

· For smaller, shorter contacts

· Secure, reproducible crimps

· Patented detent mechanism

· Form 07

contact length 10–35 mm /
max. diameter 4 mm / 4-piece

· Form 08

contact length 11–40 mm /
max. diameter 6.5 mm / 6-piece

Universal locator

· For small series and samples

· Adjustable diameter and depth

· Ensures centering of contacts

· Form 18

contact length 15–42 mm /
diameter 0.8–4 mm

· Form 17

contact length 18–46 mm /
diameter 1–8 mm

Sprung pin locator

· Sprung pins for exact positioning

· For crimp tools with adapter ring

for positioners to MIL 22520

· For smaller, shorter contacts

· Secure, reproducible crimps

· Form 14

contact length 10–35 mm /
max. diameter 4 mm / 4-piece

· Form 15

contact length 10–35 mm /
max. diameter 3.6 mm / 4-piece

· Form 11

contact length 11–40 mm /
max. diameter 6.5 mm / 6-piece



Форма 01 [Form 01](#)

например [E.g.](#)
№ арт. 8720 0101 0



Форма 04 [Form 04](#)

например [E.g.](#)
№ арт. 8750 0401 0

запатентовано
patented



Форма 07 [Form 07](#)



Форма 08 [Form 08](#)

запатентовано
patented



Форма 18 [Form 18](#)

например [E.g.](#)
№ арт. 8720 1801 0



Форма 17 [Form 17](#)

например [E.g.](#)
№ арт. 8750 1701 0

запатентовано
patented



Форма 14/15 [Form 14/15](#)



Форма 11 [Form 11](#)

Одиночный приемник для контактов:

- пружинный штифт для точного позиционирования
- для пресс-клещей с кольцом адаптера для приемников для контактов стандарта MIL 22520
- идентичны с уже существующими приемниками для контактов стандарта M22520
- применяется для контактов M39029 и аналогичных контактов

Single positioners

- Spring loaded pins for precise positioning
- For crimp tools with adapter ring for positioners to MIL 22520
- Identical in design with known M22520 positioners
- Primarily developed for M39029 contacts and similar ones



Форма 09 Form 09



Форма 12 Form 12

№ арт.	Тип инструмента Type	Форма приемника для контактов Locator form											
		01	04	07	08	09	11	12	14	15	17	18	
пресс-клещи для тетрагонального обжима 4/8 Indent crimping tools													
8720 0000 6	MicroCrimp MicroCrimp	•		•									•
8730 0000 6		•		•									•
8750 0000 6			•		•								•
8760 0000 6			•		•								•
8723 0000 6	DigiCrimp Standard DigiCrimp Standard	•		•									•
8733 0000 6		•		•									•
8753 0000 6			•		•								•
8763 0000 6			•		•								•
8726 0000 6	DigiCrimp MIL DigiCrimp MIL					•			•				
8736 0000 6								•			•		
8756 0000 6								•					
8728 0000 6	SelectorCrimp SelectorCrimp					•			•				
8738 0000 6								•			•		
8758 0000 6								•					
Гидравлическая пресс-машина HC 20 с аккумулятором Battery hydraulic crimp tool HC 20													
6753 0000 6	DigiCrimp блок, Стандарт DigiCrimp head, Standard		•		•								•
6756 0000 6	DigiCrimp блок, MIL DigiCrimp head, MIL							•					
Пневматическая пресс-машина CM 25-3 Pneumatic Crimping machine CM 25-3													
636 0723 3 01	DigiCrimp модуль, Стандарт DigiCrimp unit, Standard	•		•									•
636 0733 3 01	DigiCrimp модуль, Стандарт DigiCrimp unit, Standard	•		•									•
636 0753 3 01	DigiCrimp модуль, Стандарт DigiCrimp unit, Standard		•		•								•
636 0763 3 01	DigiCrimp модуль, Стандарт DigiCrimp unit, Standard		•		•								•

Дополнительную информацию приемников для контактов можно найти на сайте www.rennsteig.com

Связывайтесь с нами в случае необходимости подбора особых решений, мы будем рады помочь Вам.

For information on locators and positioners see www.rennsteig.com

For special applications, please contact us, we'll be glad to provide a solution.

Опрессовка Crimping

Быстрая и точная смена
пяти видов опрессовки.
Switch quickly and easily
between five application areas.

запатентовано
patented



№ арт. 629 003 3

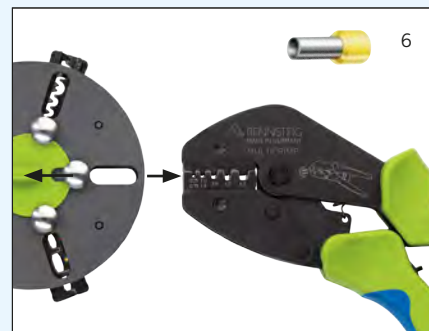
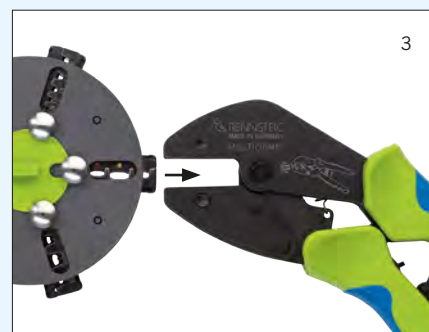

1-6: быстрая смена плашек без вспомогательного инструмента - просто защелкнуть и готово!
1-6: Fast, tool-free die change - one click and you're done

















MultiCrimp® – переход на другой обжим за 5 секунд

- Один инструмент на пять самых распространенных видов обжима
- Запатентованная система хранения и смены плашек с практичным поясным зажимом
- Отпираемая принудительная блокировка для создания надежного электрического контакта опрессовкой вместо пайки

MultiCrimp® – from crimp to crimp in 5 seconds

- One tool for 5 common application areas
- Patented storage and change system with handy belt clip
- Unlockable force lock for reliable, solder-free electrical crimp connections



№ арт.	Сфера применения Range of applications	Опрессовочные плашки Dies	Наконечник Connectors	Сечение Capacity мм ²	Профиль Profile	Длина Length мм	Вес Weight г
629 005 3	пресс-клещи с магазином на 5 плашек Tool with magazine, 5 dies included					315	850
629 004 3	пресс-клещи с магазином на 3 плашки (629 050 3 0 1, 629 060 3 0 1, 629 090 3 0 1) Tool with magazine, 3 dies included (629 050 3 0 1, 629 060 3 0 1, 629 090 3 0 1)					315	750
629 050 3 0 1	плашки* для неизолированных плоских штыревых наконечников Dies* for non-insulated plug connectors		Ширина контакта Tab width 4,8 + 6,3 	0,5–1,0 1,5–2,5 4,0–6,0		60	80
629 060 3 0 1	плашки* для изолированных наконечников Dies* for insulated terminals			0,5–1,0 1,5–2,5 4,0–6,0		60	80
629 090 3 0 1	плашки* для контактных гильз Dies* for ferrules			0,25–0,75 1,0–1,5 2,5 4 6		60	80
629 091 3 0 1	плашки* для контактных гильз Dies* for ferrules			10 16 25		60	80
629 1071 3 0 1	плашки* для неизолированных соединителей и соединителей прессуемых встык Dies* for non-insulated terminals and splice connectors			0,5–1,5 1,5–2,5 4,0–6,0 6,0–10,0		60	80
629 000 3	Пресс-клещи без опрессовочных плашек Tool without dies					235	520
629 001 0	магазин на 5 плашек (без комплекта) Magazine (for 5 dies) empty					Ш 100	80

*контейнеры с отдельными плашками, можно крепить один на другой
[in stackable storage box for individual die sets](#)

*I прессуемый соединитель по стандарту DIN 46267
[Non-insulated splice connectors per DIN 46267](#)

PEW 8 – компактные пресс-клещи для сервисных работ

- Небольшие практичные пресс-клещи в сборе, с наклоном головки на 20°
- Компактная форма, малый вес
- С дополнительной регулировкой усилия обжима
- Имеются специальные приемники для контактов
- Идеально подходят для опрессовки контактов малых сечений

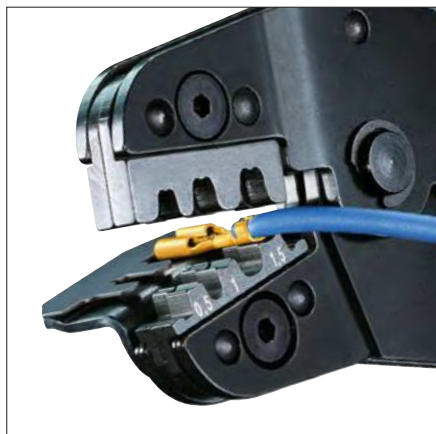

№ арт. 618 040 3 1

PEW 8 – The handy service crimper

- Handy, compact crimp tool with 20° angled head
- Small form factor, low weight
- Adjustable crimping pressure
- Locators available for special applications
- Especially suitable for small crimp cross-sections



№ арт. 618 080 3



№ арт.	Описание Finish	Сфера применения Range of applications	Профиль Profile	Наконечник Connectors	Сечение Capacity		Длина Length мм	Вес Weight г
					мм ²	AWG		
618 020 3	пресс-клещи с плашками Tool with die	неизолированные кабельные наконечники Non-insulated terminals			0,25–0,75 / 1,0–1,5 2,5	23–13	195	360
618 040 3	пресс-клещи с плашками Tool with die	неизолированные штыревые наконечники Non-insulated plug connectors			0,25–0,5 0,75–1,0 1,5	27–15	195	360
618 040 3 1	пресс-клещи с плашками и приемниками для контактов Tool with die and locator							390
618 062 3	пресс-клещи с плашками Tool with die	изолированные кабельные наконечники Insulated terminals			0,5–1,0 1,5–2,5	20–13	195	360
618 063 3	пресс-клещи с плашками Tool with die	изолированные кабельные наконечники Insulated terminals			0,1–0,25 / 0,25–0,5 0,5–1,0	26–17	195	360
618 080 3	пресс-клещи с плашками Tool with die	изолированные и неизолированные контактные гильзы Insulated and non-insulated end sleeves			0,25–0,75 / 1,0–1,5 2,5 / 4,0 6,0	23–10	195	360
618 081 3	пресс-клещи с плашками Tool with die	с фронтальным вводом проводника With front cable feed			0,25–0,5 0,75–1,5 2,5	23–13	195	360
618 100 3	пресс-клещи с плашками Tool with die	коаксиальные разъемы Coax-connectors			sw 5,4 sw 6,48 sw 1,72	RG 58 RG 59 RG 62 RG 71	195	360
618 667 3	пресс-клещи с плашками Tool with die	штекер D-Sub D-Sub-connectors			0,03–0,09 0,20–0,56 0,08–0,2	32–20	195	360
618 667 3 1	пресс-клещи с плашками и приемниками для контактов Tool with die and locator							390

PEW 9 – легкие и компактные пресс-клещи

- Оптимальный выбор пресс-клещей для профессиональных установщиков
- Большое усилие обжима за счет эффективного передаточного отношения рычагов
- Создает надежный электрический контакт без применения пайки
- Отпираемая принудительная блокировка для надежного обжима
- Компактная конструкция, малый вес



Небольшой раствор ручек - удобно даже для маленькой ладони

Small grip spread also for users with smaller hands

PEW 9 – Light and compact

- Specially designed for professional installers
- High crimping force through efficient force transfer
- Ensures quality, solder-free electrical connections
- With force lock for dependable crimps (unlockable)
- Compact and light



№ арт. 619 060 3

№ арт.	Сфера применения Range of applications	Профиль Profile	Наконечник Connectors	Сечение Capacity		Длина Length мм	Вес Weight г
				мм ²	AWG		
619 020 3	неизолированные наконечники Non-insulated terminals			0,25–0,75 1,0–1,5 2,5	23–13	215	490
619 031 3	неизолированные соединители встык Non-insulated splice connectors			1,5 / 2,5 4,0 / 6,0* 10,0*	15–7	215	490
619 032 3	неизолированные наконечники Non-insulated terminals			0,5–1,0 / 1,5–2,5 4,0–6,0 10	20–7	215	490
619 045 3	неизолированные плоские наконечники Non-insulated plug connectors			0,1–0,25 / 0,5–1,0 0,5–1,0 1,5–2,5	27–13	215	490
619 050 3	неизолированные плоские наконечники Non-insulated plug connectors			0,5–1,0 1,5–2,5 4–6	20–10	215	490
619 060 3	изолированные наконечники Insulated terminals			0,5–1,0 1,5–2,5 4,0–6,0	20–10	215	490
619 060-3 3	наконечники с термоусадочной изоляцией Headshrink splices			0,5–1,0 1,5–4,5 4,0–6,0	20–10	215	490
619 090 3	контактные гильзы Ferrules			0,25–0,75 / 1,0–1,5 2,5 / 4 6	23–10	215	490
619 091 3	контактные гильзы Ferrules			10 16 25	7–3	215	490
619 100 3	коаксиальные разъемы Coax connectors			sw 5,4 sw 6,48 sw 1,72	RG 58 / 59, RG 62 / 71	215	490
619 1071 3	неизолир. наконечники и соедин. встык Non-insulated terminals and splice connectors			0,5–1,5 1,5–2,5 4,0–6,0 / 6,0–10,0	20–7	215	490

*по стандарту DIN 46267 *per DIN 46267

PEW 16 – пресс-клещи для сервисных работ

- Пресс-клещи в сборе для выполнения самых необходимых сервисных работ
- Особенно подходят для частой опрессовки контактов больших размеров
- Требуется меньше ручных усилий благодаря эффективному передаточному отношению рычагов
- Можно работать одной или обеими руками
- С дополнительной регулировкой усилия обжима

PEW 16 – The service crimper



- Designed for key service applications
- Especially suitable for frequent crimping of large connectors
- Reduced hand effort through efficient leverage
- One- or two-hand use
- Adjustable crimping pressure



Контакт фиксируется с малыми усилиями
Locate the contact with low force



Эффективный обжим (работа одной или обеими руками)
Powerful crimping (one- or two-handed)



№ арт.	Сфера применения Range of applications	Профиль Profile	Наконечник Connectors	Сечение Capacity		Длина Length мм	Вес Weight г
				мм ²	AWG		
626 031 3	неизолированные соединители встык non-insulated splice connectors			1,5 / 2,5 4,0 / 6,0* 10,0*	15-7	250	550
626 032 3	неизолированные наконечники non-insulated connectors			0,5-1,0 / 1,5-2,5 4,0-6,0 10	20-7	250	550
626 045 3	неизолированные штыревые наконечники non-insulated plug connectors			0,1-0,25 / 0,5-1,0 0,5-1,0 1,5-2,5	27-13	250	550
626 050 3	неизолированные штыревые наконечники non-insulated plug connectors			0,5-1,0 1,5-2,5 4-6	20-10	250	550
626 060 3	изолированные наконечники insulated connectors			0,5-1,0 1,5-2,5 4,0-6,0	20-10	250	550
626 063 3	изолированные наконечники insulated connectors			10 16	7-5	250	550
626 090 3	изолированные и неизолированные контактные гильзы end sleeves, insulated and uninsulated			0,25-0,75 / 1,0-1,5 2,5 / 4 6	23-10	250	550
626 091 3	изолированные и неизолированные контактные гильзы end sleeves, insulated and uninsulated			10 16 25	7-3	250	550
626 092 3	изолированные и неизолированные контактные гильзы end sleeves, insulated and uninsulated			35 50	2 + 1/0	250	550
626 100 3	коаксиальные разъемы Coax connectors			sw 5,4 sw 6,48 sw 1,72	RG 58, 59, 62, 71	250	550
626 1071 3	неизолированные наконечники и соединители встык Non-insulated terminals and splice connectors			0,5-1,5 1,5-2,5 4,0-6,0 / 6,0-10,0	20-7	250	550

Дополнительную информацию по применению инструментов можно найти на сайте www.rennsteig.com.

For more applications see www.rennsteig.com

*по стандарту DIN 46267 *per DIN 46267



PEW 15 – Ручные пресс-клещи

- Для опрессовки специфических контактов
- Специально подходят для соединителей с толстыми стенками (в т.ч. с прокладками)
- С большим диапазоном сечений
- По запросу поставляются разные комбинации „плашки/приемник для контактов“
- Длина 340 мм, вес 1200 г



№ арт. 695 000 2

По вопросам применения данного инструмента обращайтесь к нам или получите информацию на сайте www.rennsteig.com

For special applications of this crimping tool, contact us or find out more at www.rennsteig.com.

PEW 15 – Hand crimping tool

- Crimp tool for customer-specific connections
- Specially designed for thick-walled connectors (including with sealing)
- Large cross-section range
- Different die and locator combinations on request
- Length 340 mm, weight 1200 g



Тонкая настройка
Fine adjustment

Пресс-клещи с параллельной выборкой

- Для любых монтажных работ, в которых требуется обжим с параллельным движением губок, например, для опрессовки штекеров ISDN, плоских штекеров ленточного кабеля, запираения корпусов
- Параметры рабочей части (0 - 50 мм) и приемники для штекеров подбираются с учетом выбора соединителей заказчиком
- Длина 200 мм, вес 280 г



№ арт. 693 200 3

Пресс-клещи с параллельным движением губок для штекеров ISDN, ширина выборки 14,8 мм

Parallel Crimping Tool

- For all assembly tasks that require parallel closing, such as crimping ISDN plugs and flat band connectors, and closing housings
- Customer- and plug-specific system dimensions (0–50 mm) and locators
- Length 200 mm, weight 280 g

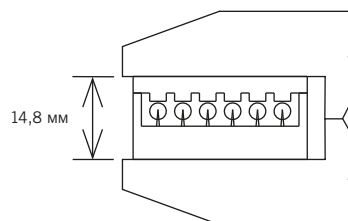

Параллельное движение губок,
ширина выборки 14,8 мм
parallel jaw movement
system size 14.8 mm

Art. No. 693 200 3
Parallel crimping tool for ISDN plugs,
system size 14.8 mm

Механические ручные пресс-клещи MPZ 30 и MPZ 55

Mechanical hand crimping tools MPZ 30 and MPZ 55



MPZ 30

- Точная механика передает большое усилие обжима при малозатратной работе
- Откидная головка облегчает работу с неудобными по форме соединителями, а также смену плашек

- Precision mechanism for high crimping force with low hand force
- Hinged head makes it easy to crimp awkwardly shaped connectors, and facilitates die set changes

№ арт.	Сечение Capacity мм ² Cu	Сечение Capacity мм ² Al	Длина инструмента Length of tool мм	Вес с чемоданом Weight case г
MPZ 30				
634 030 5	до 50 up to 50	до 50 up to 50	280	2280
MPZ 55				
633 055 5	до 120 up to 120	до 95 up to 95	430	4320



Прочные по конструкции механические ручные пресс-клещи для опрессовки кабельных наконечников сечением до 50 мм², в металлическом чемодане
Ruggedly designed hand tool for crimping cable lugs and connectors with cables up to 50 mm², in a metal case



MPZ 55



Прочные по конструкции механические ручные пресс-клещи для опрессовки кабельных наконечников сечением до 120 мм², в металлическом чемодане
Ruggedly designed two-hand tool for crimping cable lugs and connectors with cables up to 120 mm², in a metal case







Плашки для MPZ 30
Dies for MPZ 30



Плашки для MPZ 55
Dies for MPZ 55



Профиль Profile	Описание Application	№ арт.	Обозначение Designation	Сечение Capacity мм ²	Ширина обжима Crimp width мм	Плшки Part
Опрессовочные плшки MPZ 30 Crimping dies MPZ 30						
	шестигранные плшки для трубчатых кабельных наконечников · из алюминия по стандарту DIN 46 329 · из меди по стандарту DIN 46 235 Hexagon crimping dies for tube terminals and cable lugs · aluminium acc. to standard (DIN 46 329) · copper acc. to standard (DIN 46 235)	634 101 3	10 AL	16	7	парные pair
		634 102 3	12 AL	25	7	парные pair
		634 103 3	14 AL	35	7	парные pair
		634 104 3	16 AL	50	7	парные pair
		634 201 3	5	Cu 6	5	парные pair
		634 202 3	6	Cu 10	5	парные pair
		634 203 3	8	Cu 16	5	парные pair
		634 204 3	10	Cu 25	5	парные pair
		634 205 3	12	Cu 35	5	парные pair
634 206 3	14	Cu 50	5	парные pair		
	опрессовочные плшки формы WM для стандартных трубчатых кабельных наконечников из меди Crimping dies, WM-style for standard copper tube terminals	634 301 3	Cu 6	6	6	парные pair
		634 302 3	Cu 10	10	6	парные pair
		634 303 3	Cu 16	16	6	парные pair
		634 304 3	Cu 25	25	6	парные pair
		634 305 3	Cu 35	35	6	парные pair
634 306 3	Cu 50	50	6	парные pair		
	опрессовочные плшки овальной формы для изолированных соединителей системы AWG Crimping dies, oval style for insulated terminals for AWG wire ranges	634 401 3	желтые yellow	AWG 10		парные pair
		634 402 3	красные red	AWG 8		парные pair
		634 403 3	голубые blue	AWG 6		парные pair
	опрессовочные плшки овальной формы для изолир. соединителей по стандарту DIN 46 237 Crimping dies, oval style for insulated terminals acc. to standard (DIN 46 237)	634 501 3	DIN 10	10	7	парные pair
		634 502 3	DIN 20	16	7	парные pair
		634 503 3	DIN 25	25	9	парные pair
	опрессовочные плшки для кабельных наконечников и соединителей по стандарту DIN: 46 234, 46 341, VG: 88 710, 88 708 комплект всегда состоит из матрицы и пуасона Indent crimping dies for terminals and connectors acc. to standard (DIN: 46 234, 46 341, VG: 88 710, 88 708) Crimping die set always consists of lower and upper die	634 601 3	DIN 6	6	7	матрица lower die
		634 602 3	DIN 10	10	7	матрица lower die
		634 603 3	DIN 16	16	9	матрица lower die
		634 604 3	DIN 25	25	9	матрица lower die
		634 605 3	DIN 35	35	9	матрица lower die
634 606 3	DIN 6-35	6-35	7	пуасон upper die		
Опрессовочные плшки MPZ 55 Crimping dies MPZ 55						
	шестигранные плшки для трубчатых кабельных наконечников и соединителей · из алюминия по стандарту DIN 46 329 · из меди по стандарту DIN 46 235 Hexagon crimping dies for tube terminals and cable lugs · aluminium acc. to standard (DIN 46 329) · copper acc. to standard (DIN 46 235)	633 101 3	10/14 AL	AL 16/35	7	парные pair
		633 102 3	12/16 AL	AL 25/50	7	парные pair
		633 103 3	8 AL	AL 70	7	парные pair
		633 104 3	20 AL	AL 95	7	парные pair
		633 201 3	6/16	Cu 10/70	5,5	парные pair
		633 202 3	8/12	Cu 16/35	5,5	парные pair
		633 203 3	10/14	Cu 25/50	5,5	парные pair
		633 204 3	18	Cu 95	5,5	парные pair
633 205 3	20	Cu 120	5,5	парные pair		
	шестигранные плшки для трубчатых кабельных наконечников Hexagon crimping dies for copper tube terminals and cable lugs	633 301 3	6/16	10/70	7	парные pair
		633 302 3	8/12	16/35	7	парные pair
		633 303 3	10/14	50/25	7	парные pair
		633 304 3	18	95	5,5	парные pair
		633 305 3	20	120	5,5	парные pair
	Опрессовочные плшки для неизолированных кабельных наконечников комплект всегда состоит из матрицы и пуасона Indent crimping dies for uninsulated crimp terminals All crimping die sets consist of lower and upper die	633 401 3	10,16,25,35	10/16/25/35	7	матрица lower die
		633 402 3	16,25,35,50	16/25/35/50	7	матрица lower die
		633 403 3	6,50	6/50	9	матрица lower die
		633 404 3	10,70	10/70	9	матрица lower die
		633 405 3	70	70	9	матрица lower die
		633 406 3	6-70	6-70	7	пуасон upper die

Для получения более подробной информации, пожалуйста, связывайтесь с нами. Мы будем рады помочь Вам.

For more applications please contact us. We'll be glad to help.

Гидравлические ручные пресс-клещи HPZ 50.1

- Гидравлические двуручные пресс-клещи для опрессовки алюминиевых и медных проводников сечением 10 - 400 мм² в металлическом чемодане
- Опрессовочная головка поворачивается на 180° и откидывается для замены соединителей и плашек

Hydraulic crimping tool HPZ 50.1

- Hydraulic two-hand crimping tool in plastic case, for crimping copper and aluminium conductors with cross-sections 10–185 mm²
- 180° rotating crimping head hinges for changing connector and die



№ арт.	Сечение Capacity мм ² Cu	Сечение Capacity мм ² Al	Сила обжима Crimp force кН	Длина инструмента Length of tool мм	Вес с чемоданом Weight of case г
630 501 3	10-185	10-150	50	370	3100



Профиль Profile	Описание Application	№ арт.	Опрессовочные плашки Crimping dies	Сечение Capacity мм ² Cu	Сечение Capacity мм ² Al
	шестигранные плашки для меди по стандарту DIN 46 235, для алюминия по стандарту DIN 46 329 Hexagon crimping dies for copper terminals/connectors (DIN 46 235) and aluminium terminals/connectors (DIN 46 329)	630 201 5	К 6/К 16-7	10+70	50
		630 202 5	К 8/К 12-7	16+35	10+25
	округлые плашки для придания круглой формы секторным проводникам из меди и алюминия Rounding dies for rounding copper and aluminium sector conductors	630 203 5	К 10/К 14-7	25+50	16+35
		630 204 5	К 18-5	95	
		630 206 5	К 20-5	120	
		630 207 5	К 22-5	150	

Профиль Profile	Описание Application	№ арт.	Опрессовочные плашки Crimping dies	Сечение Capacity мм ² sm*	Сечение Capacity мм ² se**
	округлые плашки для придания круглой формы секторным проводникам из меди и алюминия Rounding dies for rounding copper and aluminium sector conductors	630 103 5	R 18	95	120
		630 104 5	R 20	120	150
		630 107 5	R 10	25	35
		630 108 5	R 14	50	70
		630 109 5	R 12	35	50
		630 110 5	R 16	70	95

*sm секторный кабель многопроволочный
sector cable with multi-strand conductors

**se секторный кабель однопроволочный
sector cable with single-strand conductors

Для получения более подробной информации, пожалуйста, свяжитесь с нами. Мы будем рады помочь Вам.

For more applications please contact us. We'll be glad to help.



Гидравлические ручные пресс-клещи HPZ 80.1

- Двуручные пресс-клещи для опрессовки алюминиевых и медных проводников сечением 10 - 400 мм², в металлическом чемодане
- Опрессовочная головка поворачивается на 180° и откидывается для замены соединителей и плашек

Hydraulic crimping tool HPZ 80.1

- Hydraulic two-hand crimping tool in metal case, for crimping copper and aluminium conductors with cross-sections 10–400 mm²
- 180° rotating crimping head hinges for changing connector and die



№ арт.	Сечение Capacity мм ² Cu	Сечение Capacity мм ² Al	Сила обжима Crimp force кН	Длина инструмента Length of tool мм	Вес с чемоданом Weight of case г
632 801 5	10-300	10-400	80	600	9400



Профиль Profile	Описание Application	№ арт.	Опрессовочные плашки Crimping dies	Сечение Capacity мм ² Cu	Сечение Capacity мм ² Al
	шестигранные плашки для меди по стандарту DIN 46 235, для алюминия по стандарту DIN 46 329 Hexagon crimping dies for copper terminals/connectors (DIN 46 235) and aluminium terminals/connectors (DIN 46 329)	632 124 5	K 6/80	10	
		632 125 5	K 8/80	16	
		632 126 5	K 10/80	25	16
		632 127 5	K 12/80	35	25
		632 128 5	K 14/80	50	35
		632 129 5	K 16/80	70	50
		632 130 5	K 18/80	95	70
		632 131 5	K 20/80	120	
		632 132 5	K 22/80	150	95+120
		632 133 5	K 25/80	185	150
632 134 5	K 28/80	240	185		

Профиль Profile	Описание Application	№ арт.	Опрессовочные плашки Crimping dies	Сечение Capacity мм ² sm*	Сечение Capacity мм ² se**
	Округлые плашки для придания круглой формы секторным проводникам из меди и алюминия Rounding dies for rounding copper and aluminium sector conductors	632 204 5	R 10/80	10	
		632 205 5	R 16/80	16	
		632 206 5	R 25/80	25	35
		632 207 5	R 35/80	35	50

*sm секторный кабель многопроволочный
sector cable with multi-strand conductors

**se секторный кабель однопроволочный
sector cable with single-strand conductors

Для получения более подробной информации, пожалуйста, свяжитесь с нами. Мы будем рады помочь Вам.

For more applications please contact us. We'll be glad to help.

Инструмент для укладки кабеля

- Для укладки кабеля в каналах, коробках и панелях
- Для кабеля UTP и STP с диаметром проводника 0,4 - 0,8 мм
- Укладка и обрезка кабеля за одну операцию
- Режущий узел можно заблокировать
- Имеются встроенный крючок для вытягивания кабеля и деблокиратор режущего узла



Insertion tool

- For attaching cables to strips, plugs and boards
- For UTP and STP cables with wire diameters 0.4 to 0.8 mm
- Inserts and cuts cables in one operation
- Lockable cutter
- Integrated puller hook and unlocker



№ арт. 723 300



Штангенциркуль цифровой

- Для измерения высоты и ширины обжима в диапазоне 0 - 150 мм / 0 - 6"
- Ошибки исключаются благодаря специальным измерительным губкам
- Точность измерения 0,01 мм/0,0005"
- Подходит для всех обычных измерений
- Большой цифровой дисплей с переключением показаний мм/дюйм

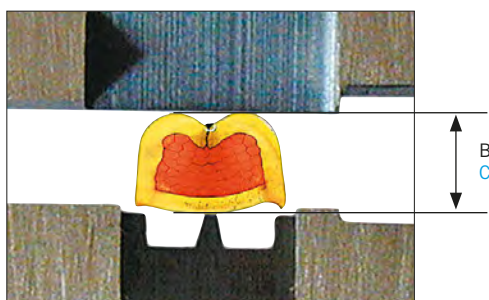

Высота обжима
Crimp height

Digital crimp caliper

- For measuring crimp height and width from 0–150 mm/0–6"
- Special measuring surfaces prevent errors
- Reading accuracy 0.01 mm/0.0005"
- Also suitable for all standard caliper measurement tasks
- Generous digital display, switchable between mm and inch



№ арт. 690 000 1



Автоматическая опрессовка

Обжимные соединения используются все более и более распространено; одновременно, сектор соединителей и кабеля испытывает динамичный рост. Контакты большого диаметра могут быть обжаты вручную, но с большим усилием. Даже если инструмент обладает эффективным плечом для

лучшего использования обжимной энергии, в отдельных случаях, необходимое усилие для обжима столь велико, что может привести к травмам суставов пользователя, особенно при повторяющихся операциях.

Компания RENNSTEIG предлагает решение этой проблемы, рекомендуя для опрессовки автоматический инструмент для удобного использования обжимных возможностей и снижению нагрузки на пользователя. В качестве удобной переносной альтернативы наша компания предлагает гидравлическую и электромеханическую обжимную машину с питанием от батареи. Покрывая ещё более широкий диапазон использования, мы предлагаем пневматическую пресс-машину для обжима контактов.

Компания RENNSTEIG обращает непосредственное внимание на взаимозаменяемость и совместимость, так, чтобы

операции, которыми пользователь овладел с ручным обжимным инструментом, могли пригодиться при работе с опрессовочными устройствами или с пресс-машинами.

Взаимозаменяемые опрессовочные плашки и приемники для контактов и иные вспомогательные части могут быть использованы в любом инструменте, позволяя извлечь максимум выгоды от универсальности и снизить издержки.

Power crimping

As crimp connections are used for ever more powerful circuitry, contact and cable cross-sections are growing. These larger contacts can usually be crimped manually, but it's not easy. Even if the crimping tool gives very efficient force transfer, for some applications the force required can cause injury to the user's joints in repeated use.

To address this, RENNSTEIG recommends powered crimping tools that can be flexibly adapted to the application and workload. For mobile use, we offer battery-powered hydraulic and mechanical crimping tools. For larger batch use, we offer pneumatic crimping machines.

At RENNSTEIG we pay attention to interchangeability and compatibility, so operations learned on one of our manual crimping tools are intuitive on a powered crimping tool or machine. Interchangeable locators and inserts can be used on all tools, maximizing flexibility and minimizing costs.

Пресс-машины
Power crimping



Системный обжим

- Мультифункциональная система опрессовки контактов с использованием цифровых технологий тетрагонального обжима
- В зависимости от вида выполнения работ, сечения провода и силовой нагрузки можно выбрать ручные пресс-клещи, автоматический опрессовочный инструмент или пресс-машину

Наши инструменты отвечают
Вашим растущим запросам

A crimping system

- Inter-compatible system for crimping turned connections using digital 4/8 indent crimp technology
- Depending on the job, wire cross-section and workload, you can use a hand crimping tool, powered crimper or crimping machine.



Our tools grow
with your needs



Ручные пресс-клещи DigiCrimp
DigiCrimp hand crimping tool



Гидравлическая пресс-машина HC 20 с аккумулятором
HC 20 hydraulic battery-powered crimp tool



Пневматическая пресс-машина CM 25-3
CM 25-3 Pneumatic Crimping Machine

Производственные мощности
Volume of production

Системный обжим

- Имеются в наличии несколько сотен взаимозаменяемых опрессовочных плашек для широкого спектра применения
- Опрессовочные плашки могут использоваться в ручных пресс-клещах, в автоматических опрессовочных инструментах или в пресс-машинах.



Ручные пресс-клещи PEW 12
PEW 12 hand crimping tool



Электромеханическая пресс-машина E-PEW 12 с аккумулятором
E-PEW 12 battery powered crimping tool



Пневматическая пресс-машина CM 25-1
CM 25-1 Pneumatic Crimping Machine

A crimping system

- Several hundred interchangeable dies and locators are available, for a vast array of applications.
- Dies and locators can be used flexibly in hand crimping tools, powered tools and crimping machines.

Купив один раз - используйте в нескольких инструментах

Buy once - use in many tools



Пример: опрессовочная плашка, приемник для контактов и опора для контактов
Example: Crimping die, locator and contact support.



Пресс-машины [Power crimping](#)

Легкая опрессовка контактов.
[Effortless crimps.](#)

Заявка на патент
[Patent pending](#)



Пресс-машина совместима со всеми опрессовочными
плашками, приемниками для контактов, стопорами для
провода и т.д. для ручных пресс-клещей PEW 12

[Compatible with all crimp dies, locators, wire stops etc.
for the PEW 12 hand crimping tool](#)

№ apr. 6370 0100 1

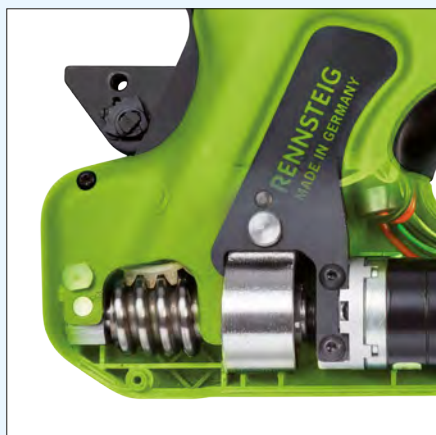

Электромеханический привод с низкими
эксплуатационными издержками
[Low-maintenance electromechanical drive](#)



Постоянный простой мониторинг процессов
[Process status - always in view](#)



Освещенная рабочая область
[Illuminated work area](#)



Электромеханическая пресс-машина с аккумулятором E-PEW 12

- Электромеханический инструмент с литий-ионным аккумулятором
- Надежный инструмент с низкими эксплуатационными издержками
- Точное позиционирование контактов
- Быстрая остановка без чрезмерного обжима
- Предусмотрена аварийная разблокировка и функция сброса настроек
- Мониторинг процесса на multifunctionальном дисплее:
 - Уровень заряда батареи
 - Интервал технического обслуживания
 - Предупреждение о перегреве или перегрузке пресс-машины
- Компактная рабочая область и низкий уровень шума



Устойчивая пресс-машина с эргономичной рабочей высотой
[Steady stand at an ergonomic working height](#)



Инструмент для смены опрессовочных плашек
прикреплен к корпусу инструмента
[Crimp die installation tool right on the crimper](#)



Кнопка сброса настроек и кольцо
[Reset button and lanyard ring](#)

Battery powered crimping tool E-PEW 12

- Electromechanical tool with Li-Ion battery
- Dependable, reliable, low-maintenance
- Precise tap positioning of contacts
- Quickstop, no over-crimping
- Emergency unlock and reset function
- Process monitoring on multifunction display
 - Battery charge level
 - Service interval display
 - Overheating/overload warning
- Short, compact work area
- Low noise

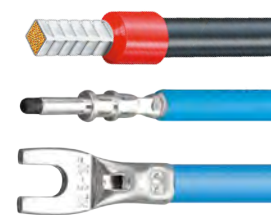

№ арт.	Отделка Finish	Вес Weight г
E-PEW 12		
6370 0100 1	Инструмент в футляре с адаптером зарядного устройства для ЕС (без опрессовочных плашек) Tool in case with EU charger (no dies)	4700
6370 0200 1	Инструмент в футляре с адаптером зарядного устройства для Великобритании (без опрессовочных плашек) Tool in case with UK charger (no dies)	4700
6370 0300 1	Инструмент в футляре с адаптером зарядного устройства для США (без опрессовочных плашек) Tool in case with US charger (no dies)	4700
6370 0400 1	Инструмент в футляре с адаптером зарядного устройства для Австралии и Океании (без опрессовочных плашек) Tool in case with Australia/Oceania charger (no dies)	4700
6370 0000 0	Литий-ионный аккумулятор 12V / 1,5 Ah Li-Ion battery 12V / 1.5 Ah	180
6370 0001 0	Литий-ионный аккумулятор 12V / 3 Ah Li-Ion battery 12V / 3 Ah	400
6370 0057 0	Настольный кронштейн для E-PEW 12 Bench mount for E-PEW 12	55

Поставляется в пластиковом футляре
(500 x 420 x 125 мм)

Базовая комплектация:
· пресс-машина без опрессовочных плашек и приемников для контактов
· аккумулятор и зарядное устройство
· шестигранный ключ

Доступен комплект с запасной батареей, опрессовочные плашки и приемники для контактов доступны из серии для PEW 12.
(можно найти на стр. 38–47 и на стр. 84–86)

[Supplied in plastic case](#)
(500 x 420 x 125 mm)

Basic equipment:
· Crimper without dies or locators
· Battery and charger
· Allen key

Available as set with spare battery, and dies and locators to customer order from the PEW 12
(see pages 38–47 and 84–86)



Пресс-машины [Power crimping](#)

Простота в работе
с обжимными блоками.
[Easy power plug crimps.](#)



Обжимной блок № арт. 6753 0000 6

[Crimping unit Art. No. 6753 0000 6](#)



Легко сменяемые блоки тетрагонального обжима в различных модификациях

[Quick-change 4/8 indent crimping units for various applications](#)



Точная настройка с помощью регулировочной ручки

[Precise setting by adjustment knob](#)

Многофункциональный цифровой дисплей показывает настройки в мм, дюймах или в соответствии со шкалой стандарта MIL

[Multifunctional digital display, with settings shown in mm, inches or MIL selector positions](#)



Гидравлическая пресс-машина с аккумулятором HC 20

- Гидравлическая пресс-машина с литий-ионным аккумулятором для обжима точечных контактов
- Усилие обжима 20 кН
- Обжимной цикл составляет 2,8 секунды
- Полный заряд батареи позволяет осуществить около 300 обжимов
- Время зарядки составляет меньше, чем 30 минут благодаря высокотехнологичной литий-ионной батарее
- Возможна установка обжимных блоков для тетрагонального обжима:
 - Возможность поворота на 360°
 - Точность обжима составляет до 1/100 мм
 - Система мониторинга технического состояния
 - Функция перекалибровки



Более подробную информацию по доступным локаторам Вы можете найти на стр. 56 - 57 и на сайте www.rennsteig.com
See page 56-57 for detailed information on locators or go to www.rennsteig.com



Примерный комплект
Sample set

Battery-powered hydraulic crimp tool HC 20

- Electro-hydraulic Li-Ion battery-powered tool for crimping turned male and female contacts
- 20 kN pressure
- 2.8 second crimp cycle
- One battery charge lasts for about 300 crimps with average load
- Recharge in under 30 minutes
- Takes 4/8 indent crimping units
 - 360° swivel head
 - Indent positioning precision to 1/100 mm
 - Wear monitoring
 - Recalibration function



№ арт.	Отделка Finish	Профиль Profile	Сечение Capacity		Вес Weight г
			мм ²	AWG	
6700 0100 1	Инструмент в футляре с адаптером зарядного устройства для ЕС (без опрессовочных плашек) Tool in case with EU charger (without crimping unit)				4200
6700 0200 1	Инструмент в футляре с адаптером зарядного устройства для Великобритании (без опрессовочных плашек) Tool in case with GB charger (without crimping unit)				4200
6700 0300 1	Инструмент в футляре с адаптером зарядного устройства для США (без опрессовочных плашек) Tool in case with US charger (without crimping unit)				4200
6700 0400 1	Инструмент в футляре с адаптером зарядного устройства для Австралии и Океании (без опрессовочных плашек) Tool in case with Australia/Oceania charger (without crimping unit)				4200
6753 0000 6	Обжимной блок со стандартными обжимными головками Crimping unit with standard indents		0,14–6,0	26–10	1060
6756 0000 6	Обжимной блок с обжимными головками по стандарту MIL 22520 Crimping unit with indents to MIL 22520		0,14–6,0	26–10	1060
6763 0000 6	Обжимной блок с рабочим диаметром 15 мм Crimping unit with 15 mm pass-through		1,50–16,0	15–5	1640
6370 0000 0	Литий-ионный аккумулятор 12V / 1,5 Ah Li-Ion battery 12V / 1.5 Ah				180
6370 0001 0	Литий-ионный аккумулятор 12V / 3 Ah Li-Ion battery 12V / 3 Ah				400
6700 0001 0	Настольный кронштейн для HC 20 Bench mount for HC 20				400

Другие обжимные блоки доступны по запросу
[Other replaceable crimping units on request](#)

Поставляется в пластиковом футляре (500 x 420 x 125 мм)

Базовая комплектация:
 · пресс-машина без опрессовочных плашек и приемников для контактов
 · аккумулятор и зарядное устройство
 · 2 шестигранных ключа
 В футляре есть места для опрессовочных блоков, но они заказываются отдельно.

[Supplied in plastic case \(500 x 420 x 125 mm\)](#)

Basic equipment:
 · Tool without crimping unit or locators
 · Battery and charger
 · 2 Allen keys

The case provides space for crimping units, but these must be ordered separately.



Поперечный разрез тетрагонального обжимного соединения
[Cross-section of a 4/8 indent crimp](#)

Пресс-машины [Power crimping](#)

Для больших объемов
опрессовки контактов.
[High-volume crimping.](#)



Модель 25-1
с обжимным модулем

[Model 25-1](#)
[with crimp insert](#)



Вращающиеся плашки

[Turnable dies](#)



Точная настройка параметров обжима

[Fine adjustment of crimping dimension](#)

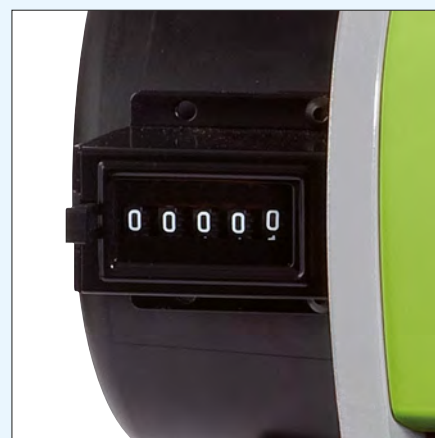

Счетчик количества обжимов

[Crimp counter](#)



Пневматическая пресс-машина CM 25

- Компактная, не требует обслуживания, доступны несколько вариантов
 - Усилие обжима 25 кН
 - Рабочее давление 6 бар
 - Расход воздуха 0,75 л / рабочий ход
 - Ручной или ножной переключатель
 - Регулируемая высота ножек
 - Быстрое и легкое переоборудование и настройка
- Идеальна для малого и среднего серийного производства

Pneumatic Crimping Machines CM 25

- Compact, maintenance-free tabletop machine in several variants
- Crimping force 25 kN
- Operating pressure 6 bar
- Air requirement 0.75 l per working stroke
- Hand or footswitch
- Adjustable leg height
- Fast, simple retooling, ideal for small to medium-size runs



Модель CM 25-3 для контактных гильз

- Обжимной блок для изолированных и неизолированных контактных гильз от 0,08 мм² до 10 мм²
- Квадратная форма обжима с 4 профильными губками
- Самонастраивается под размер контактных гильз
- Регулируемая поддержка вставки для изолированных контактных гильз

Model CM 25-3 for ferrules

- Crimp unit for insulated and uninsulated 0.08 mm² to 10 mm² ferrules
- Square crimp shape with 4 profiled jaws
- Self-adjusts to the desired ferrule size
- Adjustable insertion aid for insulated ferrules

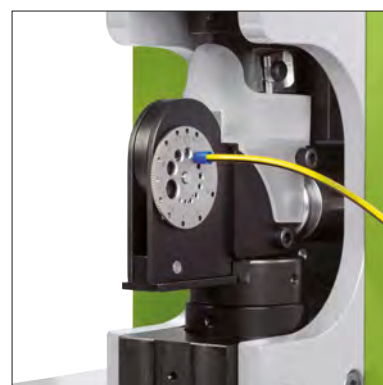

Модель CM 25-3 для точеных контактов

- Для обжима точеных штыревых и втулочных контактов
- Взаимозаменяемые тетрагональные обжимные блоки, так же доступны для стандарта MIL
- Настройки обжимных головок с шагом в 0,01мм с цифровым отображением
- Регулировочный калибр для тестирования и калибровки
- Электронный контроль износа с предупреждением
- Единицы измерения настроек обжима могут быть выражены в мм, дюймах или в соответствии со шкалой стандарта MIL
- Возможно использование целого ряда приемников для контактов (см. стр. 56)

Model CM 25-3 for turned contacts

- For crimping turned male and female contacts
- Interchangeable 4-indent units, also available for MIL
- Indent settings in 0.01 mm increments, with digital setting and readout
- Go - no-go gauge for checking basic calibration
- Electronic wear monitoring with warning function
- Setting functions in mm, inch or MIL
- Compatible with numerous locators (see page 56)



Пневматическая пресс-машина CM 25

- Для большинства опрессовочных плашек и приемников для контактов PEW 12 (представлены со стр. 38)
- Плашки вращаются на 360°
- Точная регулировка высоты опрессовки с помощью регулятора

Pneumatic Crimping Machines CM 25

- For most of the PEW 12 inserts and locators (from page 38)
- 360° turnable die holder
- Fine adjustment of crimp height by adjustment nut at the press ram

Модель CM 25-1

- Универсальная пресс-машина
- При установке рабочего хода в 6 мм работа осуществляется без защитного устройства
- При установке рабочего хода в 14 мм работа осуществляется с защитным устройством

Model CM 25-1

- All-purpose machine
- 6 mm stroke operation without safety closure
- 14 mm stroke with automatic safety closure



Модель CM 25-5

- Пресс-машина с выдвигаемым столом
- Соединитель и проводник укладываются в открытое основание
- Имеется захват провода для безопасной работы
- Автоматический пуск после задвигания стола

Model CM 25-5

- Crimping machine with sliding tray
- Connector and cable are held in the open bottom section
- Wire clamps in for safe working
- Machine crimps automatically following insertion



Модель CM 25-6

- Пресс-машина с укороченным рабочим ходом для работы без защитного устройства
- Подходит для всех обжимных контактов и соединителей, требующих рабочий ход меньше, чем 6 мм

Model CM 25-6

- Crimping machine with reduced stroke for working without safety closure
- Suitable for all crimped connectors requiring a stroke less than 6 mm



№ арт.	Описание Description	Сечение Capacity мм ²	Размер (ШхВхГ) Size (LxHxW) мм	Вес Weight кг
636 025-1	Пресс-машина CM 25-1 без опрессовочных плашек Crimping machine CM 25-1 without dies		325 x 500 x 280	30
636 025-3	Пресс-машина CM 25-3 без обжимного блока Crimping machine CM 25-3 without crimping unit		325 x 500 x 280	30.6
636 025-5	Пресс-машина CM 25-5 с выдвигаемым столом, без обжимных плашек Crimping machine CM 25-5 with sliding tray, without dies		325 x 500 x 280	30
636 025-6	Пресс-машина CM 25-6 рабочим ходом < 6мм, без обжимных плашек Crimping machine CM 25-5 with < 6 mm stroke, without dies		325 x 500 x 280	30
636 0723 3 1	CM 25-3 с трапециевидным обжимным блоком 8.72, стандартный приемник для контактов, цифровой дисплей CM 25-3 with 4/8 indent crimping unit 8.72, standard locator and digital readout	0.08–2.5	325 x 500 x 280	30.5
636 0723 3 01	Обжимной блок 8.72 со стандартным приемником для контактов, цифровой дисплей Crimping unit 8.72 with standard locator and digital readout	0.08–2.5	87 x 72 x 43	0.5
636 0733 3 1	CM 25-3 с трапециевидным обжимным блоком 8.73, стандартный приемник для контактов, цифровой дисплей CM 25-3 with 4/8 indent crimping unit 8.73, standard locator and digital readout	0.03–0.5	325 x 500 x 280	30.5
636 0733 3 01	Обжимной блок 8.73 со стандартным приемником для контактов, цифровой дисплей Crimping unit 8.73 with standard locator and digital readout	0.03–0.5	87 x 72 x 43	0.5
636 0753 3 1	CM 25-3 с трапециевидным обжимным блоком 8.75, стандартный приемник для контактов, цифровой дисплей CM 25-3 with 4/8 indent crimping unit 8.75, standard locator and digital readout	0.14–6.0	325 x 500 x 280	30.6
636 0753 3 01	Обжимной блок 8.75 со стандартным приемником для контактов, цифровой дисплей Crimping unit 8.75 with standard locator and digital readout	0.14–6.0	100 x 76 x 43	0.6
636 0763 3 1	CM 25-3 с трапециевидным обжимным блоком 8.76, стандартный приемник для контактов, цифровой дисплей CM 25-3 with 4/8 indent crimping unit 8.76, standard locator and digital readout	1.5–10.0	325 x 500 x 280	30.6
636 0763 3 01	Обжимной блок 8.76 со стандартным приемником для контактов, цифровым дисплеем Crimping unit 8.76 with standard locator and digital readout	1.5–10.0	100 x 76 x 43	0.6
636 084 3	CM 25-3 с обжимным блоком для контактных гильз CM 25-3 with ferrule crimping unit	0.08–10.0	325 x 500 x 280	30.6
636 084 3 0	Обжимной блок для контактных гильз Ferrule crimping unit	0.08–10.0	100 x 76 x 43	0.6
636 025 0 29	Ножной переключатель, дополнительный Footswitch optional		240 x 140 x 150	0.7

Другая информация об автоматизированном применении инструментов предоставляется по запросу.

[Further automation applications on request](#)

Фотогальваническая техника

В последние годы использование солнечной энергии для производства электроэнергии приобрело большое значение во всем мире. При дальнейшем повышении эффективности солнечных батарей все более весомый вклад в использование возобновляемых источников энергии вносит фотогальваническая техника. Благодаря этому в производстве энергии снижается доля ограниченных запасов ископаемых видов топлива и решается проблема снабжения электричеством отдаленных районов по всему миру. Установка солнечных батарей связана с инвестициями на несколько десятилетий. Их эффективность в значительной мере зависит от качества фотогальванической техники. Так, например, долговременная стойкость к активному влиянию погодных условий, а также эффективность проводников и соединений в такой системе могут значительно повлиять на объем получаемой солнечной энергии. Решающее значение приобретает оптимальное электрическое соединение всех отдельных солнечных модулей при монтаже новой установки. Необходимо стремиться к прокладке как можно более коротких линий, чтобы уменьшить потери при передаче энергии. Газонепроницаемые, коррозионностойкие и погодоустойчивые соединения опрессовкой обеспечивают передачу электроэнергии с малыми потерями и в течение длительного времени.

Лишь немногие известные производители предлагают на рынке солнечной энергетики соединительные системы для опрессовки и работают над их усовершенствованием. Профессиональный установщик должен гибко подходить к выбору различных систем и уметь на месте квалифицированно проводить инсталляцию, обслуживание и ремонт компонентов солнечной энергосистемы.

В этих целях мы предлагаем широкий выбор инструментов как отдельно, так и в различной комплектации, которые позволяют профессионально работать с самыми разными соединительными системами. Новые системы постоянно требуют новых решений, которые мы и в дальнейшем будем своевременно искать и предлагать. Благодаря системным решениям в руки профессионала попадает универсальный, многофункциональный и надежный инструмент для правильной установки и надлежащего обслуживания фотогальванических модулей.

Photovoltaics

The use of solar energy to generate electricity is still an important element for the implementation of renewable energy supplies. The continued development of more efficient and lower-priced solar panels makes investments in photovoltaic systems attractive, even in case of decreasing state subsidies. This helps reduce the use of finite fossil fuels, and is also important as a way to generate electricity in very remote areas.

The installation of a photovoltaic system is an investment for several decades, whose return depends very much on the quality of the installation work. Long-term resistance to extreme weather, and the efficiency of the wiring and connections, are major factors in the performance of a solar array. All individual solar panels need to be properly connected, meaning short wire routing to minimize conduction losses, and good connections. The professional processing using hand tools offers possibilities of workflow optimization also in the field of cable prefabrication. Gas-tight, corrosion-proof and weather-resistant crimps help ensure minimal losses and good energy transmission even after years of use. Crimp connection systems are offered by many well-known solar manufacturers, and are constantly being further developed. Professional installers need to keep up with these developments, and must be able to install, maintain and repair solar systems to manufacturer specifications.

To help installers do this, we offer a wide selection of tools, singly and in kits, that enable professional work with solar connector systems and which are subject to continuous further development. Our system solutions give professionals a comprehensive, high-performance, up-gradable toolkit for installing and maintaining today's and tomorrow's photovoltaic systems.



Фотогальваническая
техника
Photovoltaics



Создать точные и надежные соединения для солнечных модулей.

[For precise, durable solar connections.](#)

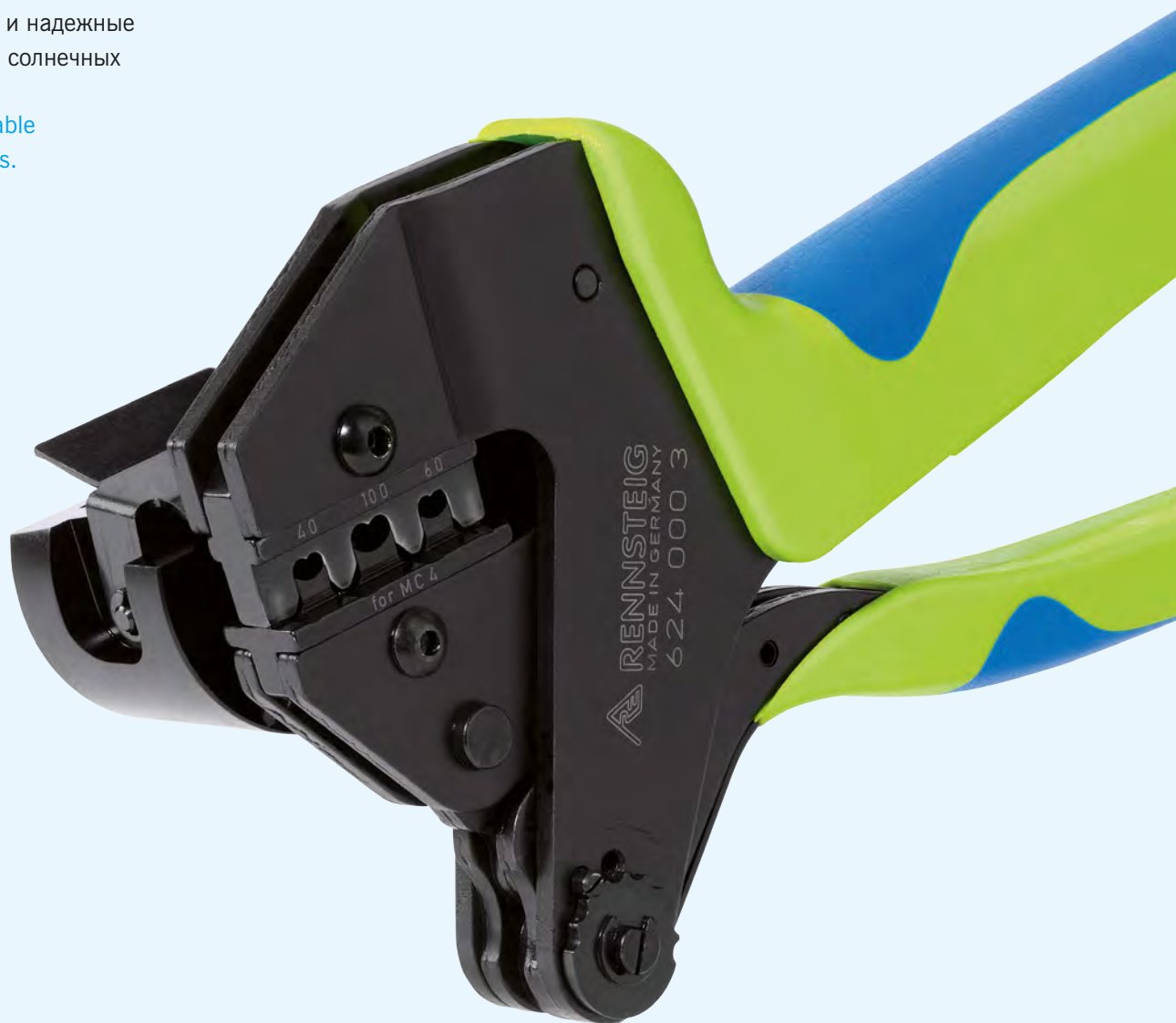

№ арт. 624 1193 3 1



Опрессовочная плашка, сменная
(пример использования: с разъемом MC 3)

[Interchangeable crimp die](#)
(Sample application for MC-4 connectors)



Приемник для контактов, сменный
(пример использования: с разъемом MC 3)

[Interchangeable locator](#)
(Sample application for MC-4 connectors)



Многосистемные пресс-клещи PEW 12 для разъемов солнечных модулей

Crimp System Tool
PEW 12
for solar connections



№ арт.	Сфера применения Range of applications				Сечение Capacity мм ²	Разъем Contact manufacturer	Опрессовочные плашки Die set	Приемник для контактов Locator	Профиль Profile
	клещи ворон. Tool burnished	клещи хромир. Tool chrome plated	Плашки Die set	Приемник для контактов Locator					
624 570 3	•		•		2,5 4 6	Multi-Contact для „MC 4“ 			
624 570 3 1	•		•	•					
624 570 3 0			•						
624 570 0 01				•					
624 1193 3	•		•		4 6 10	Multi-Contact для „MC 4“ 			
624 1193 3 1	•		•	•					
624 1193 3 0			•						
624 1193 0 01				•					
624 194 3	•		•		2,5 4 6	Multi-Contact для „MC 3“ 			
624 194 3 1	•		•	•					
624 194 3 0			•						
624 194 0 01				•					
624 348 3	•		•		4 6 10	Multi-Contact для „MC 3“ 			
624 348 3 1	•		•	•					
624 348 3 0			•						
624 348 0 01				•					
624 071-1 3 1	•		•	•	1,5 2,5	Wieland 			
624 071-1 3 0			•						
624 071 0 016				•					
624 073-1 3 1	•		•	•	4 6 10	Wieland 			
624 073-1 3 0			•						
624 071 0 016				•					
624 817 3	•		•		1,5 2,5 4 6	Tyco 			
624 817 3 1	•		•	•					
624 817 3 0			•						
624 817 0 01				•					
624 1194 3 1	•		•	•	2,5 4,0 6,0+10,0	Amphenol Helios H4 			
624 1194 3 0			•						
624 1194 0 01				•					

Информацию по другим примерам применения можно найти на сайте www.rennsteig.com
For more applications see www.rennsteig.com

Мультифункциональные пресс-клещи CSCsolar

Выполняют:

- резание
- удаление изоляции
- опрессовку

кабеля и контактов для солнечных модулей.

Опрессовочные плашки подбираются по типу разъема различных марок - поэтому ждем Ваших запросов.



Multifunction tool CSCsolar

Tool for

- cutting,
- stripping and
- crimping

of solar contacts with just one tool.

Different options are available for a particular wire size and connector type.

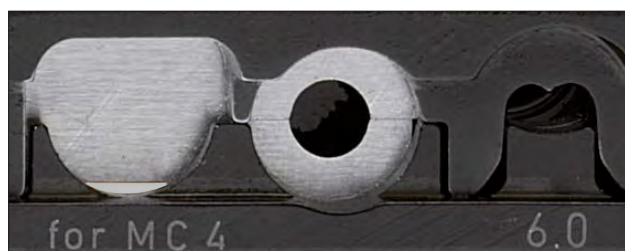

Резание
Cutting

Удаление
изоляции
Stripping

Опрессовка
Crimping



Пример использования с разъемом MC 4 сечением 6 мм²
Sample application for MC4 connectors, 6 mm²

№ арт.	Сфера применения Range of applications				Наконечник Connectors	Сечение Capacity мм ²	Опрессовочные плашки Die set	Опрессовочные плашки Locator	Профиль Profile
	Клещи блэниерт Tool burnished	Клещи верхромт Tool chrome plated	Плашки Die set	Приемник для контактов Locator					
624 004 3 1	•		•	•	Multi-Contact для for „MC 4“ 	4			
624 004 3 0			•						
624 004 0 01				•					
624 006 3 1	•		•	•	Multi-Contact для for „MC 4“ 	6			
624 006 3 0			•						
624 006 0 01				•					

Информацию по другим примерам применения можно найти на сайте www.rennsteig.com
For more applications see www.rennsteig.com

Ножницы для кабеля,
применяемого в солнечных
МОДУЛЯХ

Solar cable cutters



D 15 без раскрывающейся пружины
without opening spring



D 15 раскрывающаяся пружина скрыта в корпусе
ножниц
self-opening spring in head



D 20 двойные кромки для предварительного и
окончательного реза
double blade for initial cut and final cut

Всю информацию о ножницах для кабеля можно найти в разделе «Резание» на стр. 8

For all details on our cable cutters, see "Cutting" starting on page 8

Info

Инструмент для удаления
изоляции с кабеля для
солнечных модулей

Insulation stripper for solar cable



№ арт. инструмента Tool	Отделка Finish	Сфера применения Range of applications	Сечение Capacity	Размер проводника для зачистки мм	№ арт. ножей Blades	Парные ножи Blade pairs
708 209 3	воронение burnished	кабель „RADOX® 125“ для солнечных модулей Tool for solar cable "RADOX® 125"	2,5 / 4,0 / 6 мм ²	Ø 3.90 Ø 3.00 Ø 2.40	708 209 3 0	
708 226 3	воронение burnished	кабель для солнечных модулей Tool for solar cable	1,5–6,0 мм ²	Ø 3.90 Ø 3.00 Ø 2.40 Ø 1.90	708 226 3 0	
708 269 3	воронение burnished	кабель для солнечных модулей Tool for solar cable	4, 6, 10 мм ²	Ø 3,0 Ø 3,9 Ø 5,0	708 269 3 0	

Всю информацию о наших инструментах для удаления изоляции можно найти в разделе „Удаление изоляции“ на стр. 18.
Информацию о парных ножах можно найти на сайте www.rennsteig.com

For all details on our insulation strippers, see "Stripping" starting on page 18.

For further blade pairs see www.rennsteig.com

Info

Монтажный инструмент для разъемов MC 3

- Для установки защитной оболочки на разъемы MC 3 сечением 2,5 - 10 мм²
- Со встроенным кабельным зажимом
- Расширители надежно хранятся в магазине, закрепленном на ручке
- Раствор ручек изменяется при снятии магазина
- Другие системы возможны по запросу

Assembly tool for MC3 solar connectors

- For assembling rubber boots for MC3 connections from 2.5 to 10mm² (AWG 14/12/10)
- Integral wire gripper
- Tapered spindles store in grip magazine
- Change grip width by removing magazine
- Other systems on request



запатентовано
patented

№ арт. 725 000

№ арт.	Отделка Finish	Сфера применения Range of applications	Сечение Capacity		Длина Length мм	Вес Weight г
			мм ²	AWG		
725 000		для разъемов MC 3 for solar connection MC 3	2,5–10	14–10	325	460
725 000 01	корпус из высокопрочного стеклопластика high-strength plastic housing	запасной кабельный зажим Replacement wire gripper	2,5–10	14–10		
725 001		магазин без расширителей Empty spindle magazine			155	123
725 002		запасной расширитель 2,5 - 4 мм ² (синий) Replacement spindle, 2.5–4 mm ² (blue)	2,5–4,0	14–10	120	18
725 003	окраска распылением powder coated	запасной расширитель 6 мм ² (желтый) Replacement spindle, 6 mm ² (yellow)	6,0		130	22
725 004		запасной расширитель 10 мм ² (красный) Replacement spindle, 10 mm ² (red)	10,0		130	22

Монтажный ключ для разъемов MC 4

- Для закручивания и откручивания винтов кабельного соединения, а также для разблокировки стопора
- Комплект включает в себя 2 единицы

Assembly tools for MC4 solar connectors

- For tightening, loosening and releasing cable screw connections
- Delivery includes 2 pcs as a set



№ арт. 690 001

Наборы для работы с разъемами для солнечных модулей

- Профессиональные наборы для работы с кабелями и разъемами для солнечных модулей
- Индивидуальный подбор опрессовочных плашек для различных разъемов солнечных модулей (опрессовочные плашки и приемники для контактов на стр.85)
- Более подробную информацию можно получить на сайте www.rennsteig.com

Набор для опрессовки разъемов солнечных модулей

Поставляется в пластиковом футляре, набор включает в себя:

- Пресс-клещи PEW 12 без опрессовочных плашек и приемников для контактов
- Монтажные инструменты
- До 7 опрессовочных плашек и до 4 приемников для контактов могут быть добавлены в набор самим пользователем

Набор для солнечных модулей

Поставляется в пластиковом футляре, набор включает в себя:

- Пресс-клещи PEW 12 без опрессовочных плашек и приемников для контактов
- Ножницы для кабеля D15
- Стриппер для особого применения № арт. 708 226 3
- Монтажные инструменты
- 2 опрессовочные плашки и 2 приемника для контактов могут быть добавлены в набор самим пользователем

Набор для солнечных модулей MC

Поставляется в пластиковом футляре, набор включает в себя:

- Пресс-клещи PEW 12
- Опресовочные плашки и приемники для контактов для MC3 и MC4 (2,5 / 4 / 6 мм²)
- Ножницы для кабеля D15
- Стриппер для особого применения № арт. 708 226 3
- Монтажный ключ для MC3, Монтажный ключ для MC4
- Монтажные инструменты

Информацию о других наборах можно найти на сайте www.rennsteig.com

Solar connection kits

- Kits designed for professional use with several tools
- Individual die sets for different solar connector systems according to customer (Dies and locators at page 85)
- For more information see www.rennsteig.com

Solar crimp set

Supplied in plastic case with:

- Crimping tool PEW 12 without crimp dies or locators
- Assembly accessories
- Up to 7 crimp dies and 4 locators can be added to the set by users



№ арт. 624 101 3

Solarkit

Supplied in plastic case with:

- Crimping tool PEW 12 without crimp dies or locators
- Cable shears D15
- Insulation stripper Art.No. 708 226 3
- Assembly accessories
- 2 crimp dies and 2 locators can be added to the set by users



№ арт. 624 105-9

Solarkit for MC

Supplied in plastic case with:

- Crimping tool PEW 12
- Crimping dies and locators for MC3 and MC4 (2.5 / 4 / 6 мм²)
- Cable shears D15
- Insulation stripper Art.No. 708 226 3
- Assembly tool MC3, Assembly tool MC4
- Assembly accessories



№ арт. 624 105-11

For more information see www.rennsteig.com



Оптоволоконный кабель

Мультимедийная техника сегодня является обязательным условием успешного использования всей информации в экономической сфере и в жизни общества. Современные системы передачи данных все в большей степени ориентируются на цифровые сигналы в форме световых импульсов, поступающих по стекловолоконным или полимерным проводникам. Оптоволоконная техника отличается высокой скоростью передачи данных, малым затуханием сигнала, высокой электромагнитной совместимостью, малыми размерами и малым весом. С учетом дальности передачи данных различают полимерные волокна для сложных условий применения, например, в автомобилях и в локальных сетях, а также стеклянные волокна для качественной и быстрой передачи данных на большие расстояния, например, в области телекоммуникации.

Подключение мультимедийной аппаратуры осуществляется с помощью штекерных соединителей. Основопологающим условием оптимального качества передачи данных, а также соблюдения допустимых параметров затухания сигнала является чистая и качественная обработка оптического волокна.

Оптические соединения требуют среди прочего

- точной обработки поверхности среза волокна (рез без полировки)
- удаление изоляции точно на требуемую длину волокна без повреждений
- точное расположение соединителей для опрессовки проводника и изоляции
- безопасное вскрытие защитной изоляции стекловолоконных пучков

Для этих целей фирма RENNSTEIG предлагает специальные инструменты для резания, удаления изоляции, опрессовки, а также вскрытия оптоволоконных жил и оболочек.

Fibre optic cable

Multimedia is an indispensable part of modern life. To cope with the huge amounts of data this involves, data transmission systems use polymer or glass fibre optic cables to transmit digital signals in the form of light. These offer high transmission rates, low damping, high electromagnetic compatibility, small dimensions and light weight.

Polymer fibre optic cable is used for short-distance applications requiring high strength, such as in automobiles and local networks, while glass fibre is used for high transmission quality across long distances, for example in telecommunications networks.

Multimedia devices are connected by plugs. Good transmission quality and low damping require clean, correct work with fibre optic cable.

That means:

- Precision end cuts (cutting without polishing)
- Non-damaging insulation stripping to exact lengths
- Exact positioning of crimp connections for cables and insulation
- Safe opening of fibre bundles without damaging individual fibres

RENNSTEIG offers special tools for cutting, stripping, crimping and opening fibre optic cables and bundles.

Оптоволоконный кабель
Fibre optic cable



Инструменты для обработки оптоволоконного кабеля

- Специальный способ резания кабеля обеспечивает дальнейшую обработку волокон без полировки срезов
- Обеспечивается оптимальное качество передачи данных
- Доступны сменные ножи в различном исполнении



Tools for working fibre optic cable

- Special cutting operation permits further work with fibres without polishing the cut surface
- Top data transmission quality
- Interchangeable cutting systems available in different versions



запатентовано
patented

№ арт. 8002 0004 3



№ арт. 8001 0001 3



№ арт. 8001 0002 3



№ арт. 8001 0003 3

№ арт.	Описание Description	Длина Length мм	Вес Weight г
Инструмент для резания полимерного оптоволоконного кабеля Ø 1,8; 2,2 и 2,3 мм Tool for cutting polymeric optical fibres dia. 1.8, 2.2 and 2.3 mm			
8000 0001 3	Инструмент с ручной подачей ножа Tool with manual blade advance	190	490
8001 0001 3	Инструмент с безопасным режущим блоком Tool with safety cutting system	190	495
Инструмент для резания полимерного оптоволоконного кабеля Ø 2,2 мм Tool for cutting polymeric optical fibres, dia. 2.2 mm			
8000 0002 3	Инструмент с ручной подачей ножа Tool with manual blade advance	190	490
8001 0002 3	Инструмент с безопасным режущим блоком tool with safety cutting system	190	495
Инструмент для резания и удаления изоляции полимерного оптоволоконного кабеля Ø 2,2 мм Tool for cutting and stripping polymeric optical fibres, dia. 2.2 mm			
8000 0003 3	Инструмент с ручной подачей ножа Tool with manual blade advance	190	490
8001 0003 3	Инструмент с безопасным режущим блоком Tool with safety cutting system	190	495
Инструмент для резания и удаления изоляции полимерного оптоволоконного кабеля системы MOST Tool for cutting and stripping MOST system polymeric optical fibres			
8001 0004 3	Инструмент с безопасным режущим блоком Tool with safety cutting system Сечение Ø 2.3 мм capacity dia. 2.3 mm	190	495
8002 0004 3	Инструмент с безопасным режущим блоком и с приспособлением для удаления изоляции Tool with safety cutting system and stripping aid Сечение Ø 2.3 мм capacity dia. 2.3 mm	190	495

Инструменты для обработки оптоволоконного кабеля Tools for working fibre optic cable

№ арт.	Описание Description	Длина Length мм	Вес Weight г
Инструмент для резания и удаления изоляции кабеля типа DUPLEX Ø 2 X 2,2 мм Tool for cutting and stripping DUPLEX cables 2 x dia. 2.2 mm			
8002 0006 3	Инструмент с безопасным режущим блоком и приспособлением для удаления изоляции Tool with safety cutting system and stripping aid	195	535
8000 0004 0 0	Режущий блок Cutting system		
Инструмент для резания, удаления изоляции и опрессовки оптоволоконного кабеля Ø 2,2 мм Tool for cutting, stripping and crimping POF dia. 2.2 mm			
8000 4000 3	Инструмент с ручной подачей ножа Tool with manual blade advance	180	560
8001 4000 3	Инструмент с безопасным режущим блоком Tool with safety cutting system	180	590
8000 0001 0 0	Режущий блок с ручной подачей ножа Cutting system with manual blade advance		100
8000 0004 0 0	Безопасный режущий блок Safety cutting system		125



№ арт. 8002 0006 3



№ арт. 8001 4000 3

Режущие блоки

- Служат сменным блоком для всех инструментов с функцией резания оптоволоконного кабеля
- Один нож рассчитан примерно на 1260 резов
- Очень просто заменяются



№ арт. 8000 0001 0 0

Режущий блок
с ручной подачей
Cutting system with
manual blade advance

Cutting systems

- Can be used as replacements for all POF tools with cutting function
- Blade lasts about 1260 cuts
- Easy to replace by the user



№ арт. 8000 0004 0 0

Безопасный режущий блок

- Механизм подачи автоматически шагово передвигает нож после каждого реза
- Равномерный износ ножа по окружности
- Режущий блок автоматически стопорится примерно после 1260 резов
- Встроенная индикация оставшегося ресурса

запатентовано
patented

Safety cutting system

- Advance drive for automatic advance of the blade after each work step
- Even use of the entire blade area
- Cutting system blocked automatically after about 1260 cuts
- Remaining cut readout

Пресс-клещи для оптоволоконного кабеля

- Специальные пресс-клещи для работы с оптоволоконным кабелем и контактами серии HFBR
- Точность расположения контакта
- Приемник для контактов со стопором для кабеля

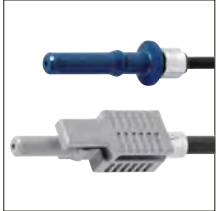

Пресс-клещи PEW 8.72 для оптоволоконного кабеля Ø 2,2 мм (тетрагональный обжим)

- Специальный инструмент для промышленного оборудования
- Инструмент с приемником для контактов подходит для использования различных разъемов
- Точность расположения контакта
- приемник для контактов может поворачиваться на 360°

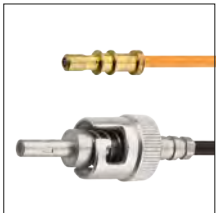

Пресс-клещи PEW 8.71 для оптоволоконного кабеля Ø 2,3 мм (тетрагональный обжим)

- Специальный инструмент для автомобильного кабеля системы MOST
- Специальное гнездо в приемнике для контактов обеспечивает точное расположение сердечника кабеля в разьеме
- Приемник для контактов жестко соединен с инструментом и имеет заводскую настройку

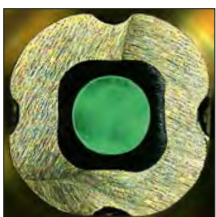

Положение обжимаемого контакта в инструменте точно определяется с помощью стопорного рычага
[Secure crimping on the insulation without deformation of the fibres](#)

Fibre Optic Crimping Tool

- Special crimping tool for POF processing of HFBR series contacts
- Precise positioning of contact
- Locator with integrated fibre stop



№ арт. 619 1128 3 1



4/8 Indent Crimping Tool PEW 8.72 for POF dia. 2.2 mm

- Special crimping tool for industrial use
- Tool and locators can be adapted for different crimp connections
- Precise locator positioning
- Locator turns through 360°

запатентовано
patented



№ арт. 8720 0303 6



4/8 Indent Crimping Tool PEW 8.71 for POF dia. 2.3 mm

- Special tool for the MOST system used in the automotive industry
- Positioning of the fibre in the contact with a special recess in the locator
- Locator permanently factory-installed and adjusted
- Exact positioning of the crimp connection using a stop lever



№ арт. 8710 0000 6



Набор для оптоволоконного кабеля и разъемов системы MOST в чемодане

Комплектация чемодана:

- Инструмент для удаления изоляции и резания полимерного оптоволоконного кабеля Ø 2,3 мм № арт. 8001 0004 3 или 8002 0004 3
- Тетрагональные пресс-клещи PEW 8.71 для разъемов системы MOST № арт. 8710 0000 6
- Запасной безопасный режущий блок № арт. 8000 0004 0 0
- Ключ с внутренним шестигранником для отвинчивания транспортировочного крепления

Tool Set for polymer optical fibre and MOST system connectors

Case contents:

- Stripper and cutter for polymer fibre optic cable dia. 2.3 mm Art. No. 8001 0004 3 or Art. No. 8002 0004 3
- 4/8 Indent crimping tool PEW 8.71 for MOST system connectors, Art. No. 8710 0000 6
- Replacement cutting system Art. No. 8000 0004 0 0
- Allen key for removing shipping guard



№ арт.	Описание Description мм	Вес Weight г
8711 1000 61	Набор с пресс-клещами № арт 8001 0004 3 Kit for POF cable dia. 2.3 with tool Art. No. 8001 0004 3	1560
8712 1000 61	Набор с пресс-клещами № арт. 8002 0004 3 (с приспособлением для удаления изоляции) Kit for POF cable dia. 2.3 with tool Art. No. 8002 0004 3 (with stripping aid)	1560

Ножницы для кевларового волокна

- Только для волокна Kevlar® (разгрузка оптического волокна от натяжения)

Kevlar® Shears

- Only for cutting Kevlar® fibres (strain relief in glass fibre optic cables)



№ арт. 95 03 160

Микростриппер LWL 125

- Подходит для удаления изоляции стекловолоконного оптического кабеля Ø 125 мкм
- Диаметр удаляемой изоляции определяется фиксированным упором
- Две режущие точки обеспечивают удаление первичной и вторичной изоляции

Microstripper POF 125

- Designed for stripping glass fibre optic cables 125 µm
- A fixed stop defines the stripping depth
- Two stripping locations permit removal of primary and secondary coatings



№ арт. 8007 5000 3



RAUCUT I в пластиковом футляре

- Оптические волокна не повреждаются при зачистке в разрезанных или не вскрытых демпфирующих оболочках
- Не требуется лишний раз вскрывать оболочку
- Сокращаются затраты и время на обработку кабеля
- Можно резать демпфирующую оболочку Ø 0,9 - 4,2 мм
- Можно также работать с неполированными оболочками или внутри кабельных пучков
- Можно свободно выбирать длину реза
- Инструмент прост в использовании, имеет большой срок службы

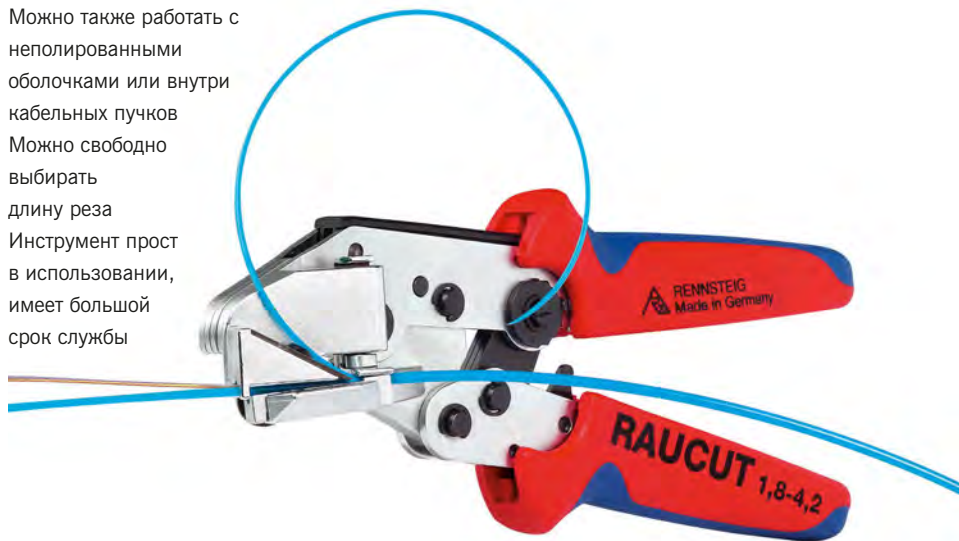

RAUCUT I kit in plastic case

- For stripping optical fibres in cut or uncut mini-buffer tubes without damage
- Prevents unnecessary separation of buffer tubes
- Saves costs and time
- Cuts buffer tubes from 0.9 to 4.2 mm dia. with interchangeable tube guide
- Can also be used for unsmoothed buffer tubes and inside cable stranding
- Cut length freely selectable
- Long-lasting high cutting performance
- Simple handling, long life



№ арт.	Отделка Finish	Описание Description	Демпфирующая оболочка Multifibre buffer tube	Вес Weight г	
8007 1070 6 0		Набор в футляре: инструмент для удаления изоляции RAUCUT I, лопатка, шестигранный ключ, запасной нож, направляющие для кабеля 1,8 / 2,0 / 2,4 / 2,8 / 3,0 / 3,5 / 4,2 Set in plastic case includes RAUCUT I tool, spatula, allen key, spare blades, cable guides 1.8 / 2.0 / 2.4 / 2.8 / 3.0 / 3.5 / 4.2			
8007 1090 6 0		 сменные направляющие для кабеля Interchangeable cable guides	0,9	10	
8007 1110 6 0			1,1	10	
8007 1130 6 0			1,3	10	
8007 1150 6 0			1,5	9	
8007 1160 6 0			1,6	9	
8007 1180 6 0			1,8	9	
8007 1200 6 0	хромирование chrome plated		2,0	9	
8007 1230 6 0			2,3	8,5	
8007 1240 6 0			2,4	8,5	
8007 1280 6 0			2,8	8,5	
8007 1300 6 0			3,0	8,0	
8007 1350 6 0			3,5	7	
8007 1140 6 0			3,9	7	
8007 1420 6 0			4,2	7	
8007 1020 0 0			запасной нож spare blade	1,3 - 4,2	
8007 1030 0 0			запасной нож spare blade	0,9 + 1,1	



Направляющие для кабеля легко меняются
Easily interchangeable tube guide



RAUCUT II в пластиковом футляре

- Для вскрытия протяженных неразрезанных демпфирующих оболочек
- Значительно уменьшаются затраты, т.к. отпадает необходимость резать волокна при отводе кабеля
- Резание демпфирующей оболочки методом параллельного реза
- Сменные направляющие ролики для оболочек Ø 4 - 14 мм
- Плавная регулировка ножей (круглых) Ø 4 - 14 мм
- Параметр реза определяется соответствующим направляющим роликом
- Ножи можно заменять
- Сохранение стабильно высокого качества реза

RAUCUT II kit in plastic case

- For opening uncut maxi-buffer tubes
- Significant cost savings through avoidance of unnecessary fibre separations when making lead-offs
- Parallel cut of buffer tube sleeve
- Interchangeable guide rollers for buffer tubes dia. 4.0 to 14.0 mm
- Steplessly adjustable blade (round) from 4.0 to 14.0 mm dia.
- Cut limited by roller guide
- Replaceable blade
- Consistent high cut quality



№ арт.	Отделка Finish	Описание Description	Направляющий ролик Guide roller Ø	Вес Weight г
8007 3030 6		Набор в пластиковом футляре: инструмент для удаления изоляции RAUCUT II, лопатка, завертка, шестигранный ключ, отвертка, 6 направляющих роликов Ø 5 - 10 мм Set in plastic case includes: RAUCUT II tool, toggle, spatula, allen key, screwdriver 6 guide rollers dia. 5 mm–10 mm		
8007 3500 0	алюминий Aluminium		5	82
8007 3520 0			6	79
8007 3540 0			7	77
8007 3560 0			8	73
8007 3580 0			9	70
8007 3600 0			10	67
8007 3620 0			11	63
8007 3640 0			12	57
8007 3660 0			13	52
8007 3680 0			14	47

Инструмент для монтажа и другого применения Assembly and other tools

Компания Rennsteig выпускает и иной высококачественный инструмент, который также необходим для работы с кабелем. Широкий ассортимент клещей, ударно-режущих инструментов удовлетворит почти любые специальные запросы мастера.



№ арт. 366 250 0
Канавочное зубило электрика
Electrician's slitting chisel

Rennsteig makes many other kinds of tools for wiring and associated applications. Our wide range of pliers, cutting, striking and prying tools meet the specialised needs of professional tradesmen.



№ арт. 503 002 3
Вырубные клещи для кабель-каналов
Notching pliers for cable channels



№ арт. 502 111 3
Ножницы Пеликан
Pelican cutter



№ арт. 503 618 3
Вырубные клещи для монтажных каналов
Notching pliers for slotted cable trunks

Полный ассортимент шарнирно-губцевых, ударно-режущих и насадных инструментов можно найти в нашем 90 страничном каталоге. Вы можете обратиться к нам по телефону или по электронной почте, чтобы получить свой бесплатный экземпляр этого каталога.

You can find our entire range of pliers, striking and shank chisels in our 90 page general tool catalogue. Call or e-mail us to get your free copy.



Ищете возможность получить инструмент
по индивидуальному заказу?
Вы можете положиться на наш профессионализм!
Are you looking for an individual tool solution?
Benefit from our development expertise!

При работе с компанией RENNSTEIG Вы получаете надежно-го партнера для новых, инновационных инструментов по индивидуальному заказу. Наши консультанты помогут Вам найти наиболее оптимальные решения, которые подкреплены более чем 50 международными патентами. Наши эксперты в конструировании и производстве инструмента превращают Ваши желания и предпочтения в эффективные и практичные инструменты. Обмен информацией в реальном времени и включение наших покупателей в принятие дизайнерских решений являются важными элементами успеха всего процесса



Совместный конструкторский проект с лидирующим производителем в авиации

Опираясь на запросы заказчиков, RENNSTEIG разработал и произвел серию специальных обжимных инструментов для обжима штыревых и втулочных контактов в комбинации с алюминиевым кабелем. Этот уникальный и сложный инструмент позволяет производить операции по обжиму контактов в одну рабочую операцию с предельной точностью. Четыре multifunctionальных инструмента способны покрыть необходимый рабочий диаметр кабеля; инструменты могут применяться как в авиационной промышленности, так и для обслуживания и технического контроля.

Joint development project
with leading manufacturer in aviation

Based on customer's specifications Rennsteig Werkzeuge developed and manufactured a series of special crimp tools for the termination of male and female contacts with flexible aluminium cable. These very unique and complex tools manage the wire and insulation crimp in one working operation with utmost precision. Four mono- resp. multi-gauge tools cover the requested wire ranges and are applied in the aircraft production as well as for maintenance.



Совместный конструкторский проект с компанией Intercontec

В кооперации с компанией Intercontec были разработаны специальные пресс-клещи для обжима штыревых и втулочных контактов. В зависимости от типа контакта, этот инструмент может использоваться с различными локаторами, что открывает широкие возможности применения инструмента. Эргономичный дизайн и усовершенствованный обжимной механизм, снижающий величину необходимого усилия для обжима, дают инструменту дополнительные конкурентные преимущества на рынке среди аналогов.

Joint development project
with the Intercontec company

In cooperation with the company Intercontec, a special crimp tool for processing female and male contacts had been developed. Depending on the contact type, this tool can be used with different locators, thus available for many applications. This advantage, the ergonomic design as well as a reduced hand force contribute to a very competitive and important position in the market.

intercontec
infinite connections



GPS-координаты:
50° 40' 18" N
10° 33' 18" E

Rennsteig Werkzeuge GmbH
An der Koppel 1
98587 Steinbach-Hallenberg
Germany

Телефон: +49 (0) 36847 / 4 41-0
Факс: +49 (0) 36847 / 4 41-14
E-Mail: info@rennsteig.com

www.rennsteig.com

RENNSTEIG в интернете



RENNSTEIG

Где купить:
ООО "КОМПАНИЯ ОПТУЛС"
г.Москва, ул.Иловайская, д.3, стр.2
Tel.: +7 (495) 646-00-96
E-Mail: sale@opttools.ru
Internet: www.opttools.ru