



ROTHENBERGER

pipetool technologies at work

GLOBE

Профессиональное оборудование и инструмент
для монтажа, ремонта и обслуживания труб



ROTHENBERGER
Гарантия
3
года
SERVICE+



www.rothenberger-russia.ru



более
6.000
ЕДИНИЦ
оборудования
для профессионалов



**Сделано
в Германии**

Компания **ROTHENBERGER** (Ротенбергер, Германия) в течение более 65 лет является европейским лидером в производстве и продаже высококачественного специализированного инструмента и оборудования для монтажа и эксплуатации трубопроводов различного назначения, монтажа и обслуживания систем кондиционирования, холодильной техники, для прочистки и обследования труб и каналов, а также установок алмазного сверления. Фирма предлагает самый богатый ассортимент продукции в своей отрасли.

Фирма **ROTHENBERGER** была основана во Франкфурте-на-Майне в 1949 году. На сегодняшний день она относится к концерну **ROTHENBERGER**, который включает в себя еще ряд фирм, производящих продукцию под собственными марками. Инструмент и оборудование от Virax (Виракс, Франция), Kroll (Кролл, Германия), Hellmers (Хельмерс, Германия), Super Ego (Супер Эго, Испания), Sievert (Зиверт, Швеция), Rico (Рико, Германия), EDT Eurodima (ЭДТ Евродима, Австрия) дополняют и расширяют ассортимент продукции промышленной группы **ROTHENBERGER**.

В производственной программе **ROTHENBERGER** представлены:

- инструмент для бесфитингового монтажа труб из меди, алюминия, тонкостенной стали,
- пресс-системы и сопутствующий инструмент для металлопластиковых труб,



- труборезы, трубогибы, резьбонарезной инструмент и станки для стальных труб,
- стандартный ручной слесарно-монтажный инструмент для сантехнических, отопительных и климатических систем,
- насосы для проверки герметичности трубопроводных систем,
- техника для замораживания труб из меди, стали и металлопластика при проведении ремонтных и профилактических работ в системах водоснабжения, отопления,
- горелки, баллоны, сварочные посты, принадлежности и расходные материалы для сварки, пайки, резки,
- оборудование для монтажа и обслуживания систем кондиционирования, холодильной техники,
- установки для прочистки и обследования труб и каналов и промывки систем отопления,



- сварочные машины и инструмент для работы с пластмассовыми трубами в системах газо- и водоснабжения,
- алмазные сверлильные установки, штроборезы, алмазные коронки и принадлежности.

Одним из ключевых рынков сбыта собственной продукции **ROTHENBERGER** является Россия.

ROTHENBERGER RUSSIA уделяет большое внимание вопросам консультирования и обучения клиентов работе с оборудованием. Из обширной программы немецкого производителя **ROTHENBERGER RUSSIA** всегда готова подобрать инструмент и оборудование, отвечающие техническому заданию клиента.

Авторизованные сервисные центры

ROTHENBERGER RUSSIA оказывают полный спектр услуг по техническому, гарантийному и постгарантийному обслуживанию и ремонту всего предлагаемого оборудования. При проведении ремонта и обслуживания используются исключительно оригинальные запасные части и расходные материалы.

Широкая дилерская сеть позволяет поддерживать тесный контакт с конечными пользователями, быть в курсе производственных проблем и потребностей заказчиков. Офисы продаж и региональные сервисные центры **ROTHENBERGER RUSSIA** расположены в таких городах как Москва, Санкт-Петербург, Нижний Новгород, Самара, Краснодар, Екатеринбург, Красноярск и др. Дилерская сеть **ROTHENBERGER RUSSIA** постоянно расширяется.



Учебный центр и Испытательная лаборатория

В 2013 году получил аккредитацию Учебный центр, целью которого является теоретическая и практическая подготовка специалистов по сварке полимерных материалов. Обучение проводится на новейшем оборудовании **ROTHENBERGER**, применяются машины для сварки пластиковых труб, ручные сварочные аппараты и инструмент **ROTHENBERGER**.

Учебный центр аккредитован в Системе Аттестации Сварочного производства (САСв) в качестве Аттестационного пункта в реестре НАКС за № МР-1ГАЦ-23АП на право обучения, специальной подготовки и аттестации сварщиков и специалистов сварочного производства, работающих на опасных производственных объектах (ОПО).

Учебные программы центра разработаны в соответствии с рекомендациями Департамента образования г. Москвы и соответствуют требованиям ФЗ РФ от 29 декабря 2012 года. № 273-ФЗ «Об образовании в Российской Федерации» для сварщиков и специалистов сварочного производства, использующих сварку нагретым инструментом и закладным нагревательным элементом.

ROTHENBERGER RUSSIA рекомендует специализированные курсы как начинающим сварщикам, так и специалистам, которым необходимо получить допуск для работы на опасных производствах, операторам сварочного производства в случае изменения типа применяемого сварочного оборудования, типа свариваемого полимерного материала или технологии сварки.

По окончании обучения проводится итоговое тестирование с выдачей свидетельства установленного образца и аттестата Национального агентства контроля сварки (НАКС) сварщиков и специалистов сварочного производства по направлению «Полимерные материалы».

Дополнительно аккредитованный Учебный центр осуществляет:

- помощь в решении технических проблем, связанных со сварочными технологиями полимерных труб,
- консультации по вопросам технологической подготовки и технического оснащения производства,
- разработку нормативно-технической и другой документации по различным направлениям полимерных производств,
- проведение выездных семинаров в организациях по всей территории Российской Федерации.

В помощь производственным и строительно-монтажным организациям, связанным с обработкой полимерных материалов, в аккредитованном Учебном центре создана Испытательная лаборатория, где проводятся испытания при аттестации сварочного оборудования и экспертиза изделий из термопластов и сварных соединений.

Испытательная лаборатория аттестована на проведение неразрушающих испытаний (визуальный и измерительный контроль) и аккредитована на проведение разрушающих испытаний (механические, статические) в «Единой системе оценки соответствия в области промышленной, экологической безопасности, безопасности в энергетике и строительстве».

Лаборатория оснащена новым испытательным оборудованием, позволяющим проводить физико-механические испытания геомембран, листовых полимерных материалов и труб на соответствие их сварных соединений требованиям соответствующей нормативно-технической документации (ГОСТ, ТУ, ведомственные нормы и др.).

Также Испытательная лаборатория проводит аттестационные испытания при аттестации любого сварочного оборудования по следующим видам сварки:

- сварка нагретым инструментом встык (НИ) – аппараты для сварки труб разной степени автоматизации и другое,
- сварка деталями с закладными нагревателями – электромужфтовая сварка (ЗН) – аппараты с различным вводом технологических параметров сварки,
- экструзионная сварка (Э) – ручные сварочные экструдеры и другое оборудование,
- сварка нагретым газом (НГ) – ручное и автоматическое оборудование.

По результатам испытаний выдается свидетельство об аттестации сварочного оборудования в соответствии с требованиями документа Федеральной службы по экологическому, технологическому и атомному надзору «Порядок применения сварочных технологий при изготовлении, монтаже, ремонте и реконструкции технических устройств для опасных производственных объектов» РД 03-615-03, 2008 год.



СОДЕРЖАНИЕ

Стр.

	Оборудование для монтажа медных труб	5	1	
	Инструмент для пресс-фитинга. Принадлежности	37	2	
	Оборудование для монтажа стальных труб	53	3	
	Слесарно-монтажный инструмент	85	4	
	Насосы для проверки герметичности систем под давлением. Техника для замораживания труб	109	5	
	Газосварочное оборудование для пайки, сварки, резки	119	6	
	Оборудование для монтажа и обслуживания холодильной техники и кондиционеров	151	7	
	RODIA® Алмазный инструмент и оборудование	169	8	
	ROWELD® Оборудование и инструмент для сварки и обработки полимерных труб	185	9	
	Оборудование для прочистки и обследования труб и каналов	227	10	
	Алфавитный указатель Цифровой указатель	279	11	





1



Хотите узнать
больше
о продукции?
Отсканируйте код QR!

Оборудование для монтажа медных труб

Экспандеры

ROCAM POWER TORQUE (Рокам Пауэр Торк)	7
ROLOC POWER TORQUE (Ролок Пауэр Торк)	9
Стандартные экспандерные головки	10
Ступенчатый экспандер А1	11
Экспандерные головки типа S	11
Экспандер А0	12
ROMAX EXPANDER Compact (Ромакс Экспандер Компакт)	13
Экспандерный адаптер типа S	14

Отбортовщики и принадлежности

COMBI KIT (Комби Кит)	15
Наборы для отбортовки	16
Отбортовочные крюки	17
Принадлежности	18

Развальцовщики

Эксцентриковый развальцовщик	19
Универсальный развальцовщик	19
Набор для развальцовки и гибки	19
ROFLARE REVOLVER (Рофлэйр Револьвер)	20
Устройство для развальцовки DB 10	21

Трубогибы

MINIBEND (Минибенд)	22
Стандартный трубогиб для гибки под углом до 180°	22
Пружины для гибки медных труб	22
ROBEND H+W PLUS (Робенд H+W Плюс)	23
TUBE BENDER (Тьюб Бендер)	25
TUBE BENDER MAXI (Тьюб Бендер Макси)	26
ROBEND 4000 (Робенд 4000)	27
Гибочные таблицы	29

Труборезы, гратосниматели

TUBE CUTTER 35 / 42 PRO (Тьюб Каттер 35 / 42 ПРО)	33
ROTRAC 28 / 42 (Ротрак 28 / 42)	33
MINICUT I PRO / II PRO (Миникат ПРО)	34
MINICUT 2000 (Миникат 2000)	34
MINI MAX (Мини Макс)	34
TUBE CUTTER 30 PRO / 50 PRO (Тьюб Каттер 30 ПРО / 50 ПРО)	34
AUTOMATIK (Автоматик)	35
Цепной труборез	35
GRATFIX HSS / UNIGRAT (Гратфикс HSS / Униграт)	35
Режущие диски и запасные части	36

Оборудование для монтажа медных труб

Экспандеры



1

Экспандер ROCAM® Power Torque (Рокам Пауэр Торк)

Для расширения и калибровки мягких и полутвердых труб Ø 8 – 42 мм (5/16 – 1.3/4")



ОБЛАСТЬ ПРИМЕНЕНИЯ

Для монтажа труб без использования фитингов в системах водо- и газоснабжения, отопления, кондиционирования и в холодильной технике.

Для труб из:

мягкой меди	Ø 8 – 42 мм, 5/16 – 1.3/4" макс. толщина стенки 1,6 мм
мягкого алюминия	Ø 8 – 28 мм, 5/16 – 1.1/8" макс. толщина стенки 1,6 мм
тонкостенной стали	Ø 8 – 28 мм, 5/16 – 1.1/8" макс. толщина стенки 1,6 мм
тонкостенной нержавеющей стали	Ø 8 – 22 мм, 5/16 – 7/8" макс. толщина стенки 1,0 мм

ПРЕИМУЩЕСТВА

- Отпадают расходы на приобретение и хранение фитингов.
- Остатки труб можно переработать в фитинги.
- На 50% сокращается время на работу. 50% экономии на припой и энергию.
- Надежное соединение в соответствии с DVGW.
- Прочный, легкий, малоизнашиваемый инструмент.
- Точная регулировка капиллярного зазора.
- **EPT® – внутренний коленчатый рычаг.**

Made in Germany / Сделано в Германии!

Более 40 лет know-how от пионера и ведущего производителя экспандерного инструмента!



Экспандер ROCAM® Power Torque

КГ

№

Экспандерные клещи (без головки)
для экспандерных головок до 42 мм / 1.3/4"

1,0

12000



1

Наборы с ROCAM® Power Torque

Комплект поставки ROCAM® Power Torque: экспандерные клещи ROCAM® EXPANDER Power Torque (№ 12000), экспандерные головки, внутренний/внешний гратосниматель для труб (№ 11006), стальной чемодан (№ 24022), пластмассовый вкладыш (№ 11002).

Наборы с ROCAM® Power Torque

Исполнение	кг	№
12 – 15 – 18 – 22 мм	2,9	12300
12 – 15 – 18 – 22 – 28 мм	3,3	12303
10 – 12 – 14 – 16 – 18 – 22 мм	3,6	12311
3/8 – 1/2 – 5/8 – 3/4 – 7/8 – 1.1/8"	3,6	12318
1/2 – 5/8 – 3/4 – 7/8"	2,9	12321
1/2 – 5/8 – 7/8 – 1.1/8"	3,0	12324
12 – 15 – 18 – 22 – 28 – 35 – 42 мм	4,2	12326



Высококачественная защита от износа благодаря покрытию расширительного штока из нитрида (TiN) титана



Технология EPT® (Enclosed Power Transmission)

Для экспандера дает следующие преимущества:

внутренний коленчатый вал: для защиты от загрязнений инородными телами, а также от внешних механических повреждений;

экономия усилия: благодаря оптимизированному принципу действия (длинное плечо рычага).



Наборы с ROCAM® Power Torque

Исполнение	кг	№
3/8 – 1/2 – 5/8 – 3/4 – 7/8 – 1 – 1.1/8"	3,7	12336
3/8 – 1/2 – 5/8 – 3/4" – 22 – 28 мм	3,6	12320
3/8 – 1/2 – 5/8 – 3/4 – 7/8 – 1.1/8 – 1.3/8"	4,5	12341

Рациональный бесфитинговый монтаж трубопровода



Оборудование для монтажа медных труб

Экспандеры



1

Экспандер ROLOCK Power Torque (Ролок Пауэр Торк)

Для расширения и калибровки мягких и полутвердых труб Ø 8 – 42 мм (5/16 – 1.3/4")



ОБЛАСТЬ ПРИМЕНЕНИЯ

Для монтажа труб без использования фитингов в системах водо- и газоснабжения, отопления, кондиционирования и в холодильной технике.

Для труб из:

мягкой меди	Ø 8 – 42 мм, 5/16 – 1.3/4" макс. толщина стенки 1,6 мм
мягкого алюминия	Ø 8 – 28 мм, 5/16 – 1.1/8" макс. толщина стенки 1,6 мм
тонкостенной стали	Ø 8 – 28 мм, 5/16 – 1.1/8" макс. толщина стенки 1,6 мм
тонкостенной нержавеющей стали	Ø 8 – 22 мм, 5/16 – 7/8" макс. толщина стенки 1,0 мм

ПРЕИМУЩЕСТВА

- Отпадают расходы на приобретение и хранение фитингов.
- Остатки труб можно переработать в фитинги.
- На 50% сокращается время на работу. 50% экономии на припой и энергию.
- Надежное соединение в соответствии с DVGW.
- Прочный, легкий, малоизнашиваемый инструмент.
- Точная регулировка капиллярного зазора.
- **EPT® – внутренний коленчатый рычаг.**

Made in Germany / Сделано в Германии!

Более 40 лет know-how от пионера и ведущего производителя экспандерного инструмента!



Экспандер ROLOCK Power Torque

кг №

Экспандерные клещи (без головки) для экспандерных головок до 42 мм / 1.3/4"	1,0	12400
Набор с ROLOCK Power Torque 12 – 15 – 18 – 22 – 28 – 35 – 42 мм	4,2	12526

ПРИНАДЛЕЖНОСТИ



Наименование



Наименование



Экспандерные головки для ROLOCK Power Torque

Твердые припои

146 – 147

Экспандерные головки типа S

11

Горелки для пайки твердым припоем (SUPER FIRE 3 с MAPP® GAS)

122 – 124

Труборезы

33 – 35

Экспандерный адаптер типа S

14

Внутренний/внешний гратосниматель

35, 57



Стандартные экспандерные головки

Для изготовления точных муфтовых соединений в соответствии с нормами DVGW и Gas de France Ø 8 – 42 мм (5/16 – 1.3/4")

ПРЕИМУЩЕСТВА

- До 50% экономии рабочего времени, припоя и энергии по сравнению с соединениями при помощи фитингов.
- Глубина муфты соответствует предписаниям DVGW.
- Принудительное направление гарантирует отличную центровку и равномерный капиллярный зазор.
- Выдерживают высокие нагрузки, долговечные благодаря сегментам со специальной закалкой.

Made in Germany / Сделано в Германии!

Более 40 лет know-how от пионера и ведущего производителя экспандерного инструмента!

Расширение концов труб

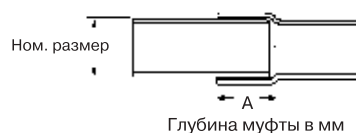

Уменьшение



Подходит так же для экспандеров других производителей, представленных на рынке!

Выступ на рабочей части головки

позволяет калибровать деформированные трубы и фитинги



Специальная закалка сегментов

выдерживают высокие нагрузки, долговечные

6 направляющих и 6 сегментов

для центровки и равномерного капиллярного зазора



Длинные сегменты

глубина муфты в соответствии с нормами DVGW

Ø мм	Толщина стенки макс., мм				A мм	г	№
	Cu	Al	Fe	Inox			
8	1,0	1,0	1,0	1,0	6,0	120	11008
10	1,0	1,0	1,0	1,0	10,0	120	11010
12	1,2	1,2	1,2	1,0	12,6	120	11012
14	1,2	1,2	1,2	1,0	12,6	120	11014
15	1,2	1,2	1,2	1,0	15,5	120	11015
16	1,2	1,2	1,2	1,0	15,5	120	11016
18	1,2	1,2	1,2	1,0	17,5	120	11018
20	1,2	1,2	1,2	1,0	17,5	140	11020
22	1,2	1,5	1,5	1,0	20,5	140	11022
28	1,5	1,5	1,5	—	18,5	390	11028
32	1,5	—	—	—	19,5	410	11032
35	1,6	—	—	—	19,5	430	11035
38	1,6	—	—	—	19,5	450	11038
40	1,5	—	—	—	19,5	470	11040
42	1,5	—	—	—	19,5	470	11042

Ø дюйм	Толщина стенки макс., мм				A мм	г	№
	Cu	Al	Fe	Inox			
5/16"	1,0	1,0	1,0	1,0	6,0	120	11008
3/8"	1,0	1,0	1,0	1,0	7,4	120	11052
1/2"	1,2	1,2	1,2	1,0	11,0	120	11053
5/8"	1,2	1,2	1,2	1,0	14,0	120	11054
3/4"	1,2	1,2	1,2	1,0	18,1	120	11055
7/8"	1,2	1,2	1,2	1,0	18,0	140	11056
1"	1,5	1,5	1,5	—	15,8	150	11057
1.1/8"	1,6	1,6	1,6	—	17,0	390	11058
1.1/4"	1,6	—	—	—	17,0	410	11059
1.3/8"	1,6	—	—	—	17,0	430	11035
1.1/2"	1,6	—	—	—	17,0	450	11038
1.5/8"	1,6	—	—	—	17,5	470	11062
1.3/4"	1,6	—	—	—	17,5	500	11063

Возможность изготовления, срок поставки и цена для специального инструмента для других Ø труб — по запросу.

Подходит для экспандеров ROTHENBERGER

Наименование



ROCAM® Power Torque	7
ROMAX® EXPANDER Compact	13
COMBI KIT экспандер/отбортовщик	15



Оборудование для монтажа медных труб

Экспандеры



1 Ступенчатый экспандер А1

Для расширения и калибровки толстостенных труб $\varnothing 35 - 108$ мм (1.3/8 – 4.1/8")

ОБЛАСТЬ ПРИМЕНЕНИЯ

Для монтажа труб без использования фитингов в системах водо- и газоснабжения, отопления, кондиционирования и в холодильной технике.

Для труб

из меди и алюминия (мягких)

$\varnothing 35 - 108$ мм, 1.3/8 – 4.1/8"
макс. толщина стенки 2,5 мм

Не имеет аналогов
на российском рынке



Трещотка (№ 27181)
в комплект не входит

ПРЕИМУЩЕСТВА

- Выгодная по цене альтернатива при монтаже труб больших \varnothing с существенной экономией на припое, пасте, газе.
- Экспандирование без замены инструмента при помощи шестиступенчатого экспандера.
- Полное восприятие нагрузки сегментами и прочные расширители дают возможность выдерживать высокие нагрузки.
- Плавная регулировка размера муфты и капиллярного зазора благодаря фиксируемой точной настройке.
- Улучшенная передача усилия при помощи трапециевидной резьбы с самосмазывающейся бронзовой гильзой.
- Принудительное направление гарантирует отличную центровку и равномерный капиллярный зазор благодаря 6 клепкам и направляющим стойкам.

Комплект поставки: ступенчатый экспандер с ручкой, без специальной трещотки.

Номинальный размер	кг	№
42 – 54 – 64 – 76, 1 – 88, 9 – 108 мм	4,2	11086
35 – 42 – 54 – 64 – 76 – 108 мм	3,9	11087
35 – 42 – 54 – 67 – 80 – 104 мм	3,9	11089
1.3/8 – 1.5/8 – 2.1/8 – 2.5/8 – 3.1/8 – 4.1/8"	4,2	11078
1.1/4 – 4"	3,8	11093
Храповик (трещотка) 3/4", левый/правый ход		27181

Возможность изготовления, срок поставки и цена для специального инструмента для других \varnothing труб — по запросу.

Экспандерные головки типа S

Для изготовления точных муфт на обычных и толстостенных трубах $\varnothing 22 - 67$ мм (1 – 2.1/2") с толщиной стенки 2,5 мм

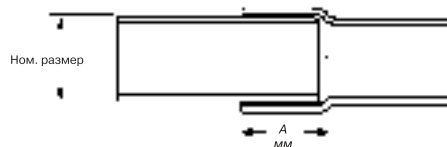

Точное направление сегментов
благодаря усиленным корпусам экспандерных головок

мм	Макс. толщина стенки, мм				A – размер мм	кг	№
	Cu	Al	Fe	Inox			
22	2,0	2,0	1,5	1,5	18,5	350	11323
25	2,0	2,0	1,5	1,5	18,5	350	11325
28	2,0	2,0	1,5	1,5	19,5	360	11328
32	2,0	2,0	1,5	1,5	19,5	380	11332
34	2,0	2,0	1,5	1,5	19,5	400	11334
35	2,0	2,0	1,5	1,5	19,5	400	11335
36	2,0	2,0	1,5	1,5	19,5	400	11336
40	2,0	2,0	1,5	1,5	19,5	430	11340
42	2,0	2,0	1,5	1,5	19,5	450	11342
52	2,5	2,5	1,5	1,5	19,5	540	11345
54	2,5	2,5	1,5	1,5	19,5	570	11346
64	2,5	2,5	—	—	19,5	690	11348
67	2,5	2,5	—	—	19,5	730	11380

дюйм	Макс. толщина стенки, мм				A – размер мм	кг	№
	Cu	Al	Fe	Inox			
1"	2,0	2,0	1,5	1,5	18,5	350	11376
1.1/8"	2,0	2,0	1,5	1,5	19,5	360	11358
1.1/4"	2,0	2,0	1,5	1,5	19,5	380	11332
1.3/8"	2,0	2,0	1,5	1,5	19,5	400	11335
1.1/2"	2,0	2,0	1,5	1,5	19,5	430	11338
1.5/8"	2,0	2,0	1,5	1,5	19,5	450	11362
2"	2,0	2,0	1,5	1,5	17,0	540	11364
2.1/8"	2,5	2,5	1,5	1,5	17,0	570	11346
2.1/2"	2,5	2,5	—	—	17,0	690	11348

Возможность изготовления, срок поставки и цена для специального инструмента для других \varnothing труб — по запросу.



Экспандер А0

Для расширения и калибровки толстостенных труб Ø 22 – 67 мм (1 – 2.1/2")

ОБЛАСТЬ ПРИМЕНЕНИЯ

Для монтажа труб без использования фитингов в системах водо- и газоснабжения, отопления, кондиционирования и в холодильной технике.

Для труб из:

меди и алюминия (мягких, полутвердых) Ø 22 – 67 мм, 1 – 2.1/2" макс. толщина стенки 2,5 мм

точной стали (мягкой) и высококач. стали в соотв. с DVGW-GW541 Ø 22 – 54 мм, 1 – 2.1/8" макс. толщина стенки 1,5 мм

ПРЕИМУЩЕСТВА

- Преимущества, как у экспандера ROCAM® EXPANDER Power Torque.
- Точное расширение.
- Полное восприятие нагрузки сегментами экспандерной головки дает возможность выдерживать высокие нагрузки.
- Ступенчатая регулировка размера муфты/капиллярного зазора.
- Оптимизированный принцип действия благодаря длинному плечу рычага.

Характеристики:
экспандер А0 с узким, удлиненным и усиленным расширителем оптимально подходит к экспандерным головкам типа S



Набор с экспандером А0

Комплект поставки (№ 11400): экспандерные головки типа S, специальная трещотка (№ 27181), стальной ящик (№ 27210), экспандер А0 (№ 11004), состоящий из четырехгранного привода 3/4" с ручкой, без экспандерных головок и трещотки.

Наименование	Исполнение	кг	№
Набор с экспандером А0	35 – 42 – 54 – 64 мм	8,12	11400
Экспандер А0		1,97	11004

Оборудование для монтажа медных труб

Экспандеры



1

Экспандер ROMAX® EXPANDER Compact (Ромакс Экспандер Компакт)

Компактный электрогидравлический экспандер с постоянной осевой силой тяги и аккумулятором 14,4 В для мобильного использования. Для расширения и калибровки труб до Ø 67 мм (2. 1/2")



Made in Germany / Сделано в Германии!

ОБЛАСТЬ ПРИМЕНЕНИЯ

Для труб из:

меди, алюминия (мягких)	макс. Ø 67 мм или 2.1/2" макс. толщина стенки 2 мм
алюминия и прецизионной стали (мягких)	макс. Ø 67 мм или 2.1/2" макс. толщина стенки 1 мм
высококачественной стали	макс. Ø 15 мм макс. толщина стенки 1 мм

Для труб из алюминия и прецизионной стали (мягких) с толщиной стенки до 1 мм

ПРЕИМУЩЕСТВА

- Мобильность в работе благодаря возможности выбора источника питания: от аккумулятора или от сети (доп. опция).
- Повышение времени службы расширительных головок.
- Постоянная сила тяги благодаря CFT®.
- Точная настройка капиллярного зазора.
- Специально настроен под экспандерные головки типов «Стандартная», S или PE-X для достижения отличных результатов.
- Безопасность пользователя благодаря легкодоступному аварийному выключателю.
- Надежное удерживание в любом рабочем положении.

ТЕХНИЧЕСКИЕ ХАРАКТЕРИСТИКИ

Размеры:	370 x 70 x 90 мм
Вес:	около 2,6 кг
Питание:	литий-ионный аккумулятор, 14,4 В / 2,6 А·ч, импульсный источник питания 230 В / 50 – 60 Гц
Рабочая температура:	от -10 до +60°С



* По сравнению с никель-металл-гидридным аккумулятором ROTHENBERGER.

Наборы Basic с экспандером ROMAX® EXPANDER Compact (Ромакс Экспандер Компакт)

Базовый комплект поставки: экспандер ROMAX® Compact, литий-ионный аккумулятор 14,4 В / 2,6 А·ч (№ 15418), устройство для быстрой зарядки (№ 15017), пластмассовый чемодан (№ 015016L). Без экспандерных головок.



Все экспандеры ROMAX® Compact с литий-ионным аккумулятором!



Сетевой блок питания 230 В (принадлежность) с кабелем 5 м (№ 15037)

DUO-POWER 14,4 В или 230 В



Набор ROMAX® EXPANDER Basic

Универсальное крепление для экспандерных головок ROTHENBERGER



Совместимость с экспандерными головками ROTHENBERGER



Стабильные опорные поверхности (функция «верстак»)

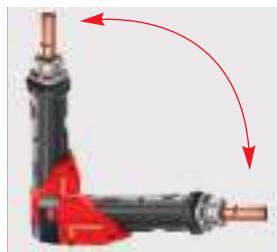

Аварийный выключатель



Наименование	Исполнение	кг	№
Набор I с экспандером ROMAX® Compact Basic	экспандерные головки «Стандарт»	1,11	15714
Набор II с экспандером ROMAX® Compact Basic	экспандерные головки типа S	1,11	15715

Экспандерный адаптер типа S

Расширяет рабочую область экспандера ROCAM® Power Torque, ROMAX® Compact Standard и экспандерного пистолета H1

Делает возможным использование экспандерных головок типа S для труб из меди (мягкой) Ø до 67 мм или 2.1/2"!



Наименование	макс.	макс. мм	г	№
Адаптер типа S, без экспандерной головки	67 мм или 2.1/2"	2,0	630	11007

ПРИНАДЛЕЖНОСТИ



Наименование	№
Литий-ионный аккумулятор 14,4 В / 2,6 А·ч для экспандера ROMAX® Compact	15418
Зарядное устройство 230 В для экспандера ROMAX® Compact	15017
Сетевой блок питания 230 В для экспандера ROMAX® Compact	15037

Наименование	№
Внутренний/внешний гратосниматель	35, 57
Горелка для пайки твердым припоем (SUPER FIRE 3 с MAPP® GAS)	122 – 124
Труборез	15016
Твердые припои	146 – 147
Пластиковый чемодан с вкладышем, пустой	015016L

Оборудование для монтажа медных труб

Отбортовщики

1 Экспандер/отбортовщик COMBI KIT (Комби Кит)

Практичные, компактные, бюджетные наборы с различными комбинациями ROCAM®, ROLOCK Power Torque и отбортовщиком. Для всех труб в диапазоне \varnothing 12 – 28 мм (1/2 – 1.1/8")

ОБЛАСТЬ ПРИМЕНЕНИЯ

Для труб из меди, алюминия и стали (мягкой) \varnothing 12 – 28 мм и 1/2 – 1.1/8"

ПРЕИМУЩЕСТВА

- Повышенная безопасность благодаря уменьшению мест соединений.
- Подходит для монтажа распределителей. Отлично приспособлен для работы в ограниченном пространстве благодаря компактной конструкции.

Made in Germany / Сделано в Германии!

Более 40 лет know-how от пионера в расширительной технике и ведущего производителя инструмента для расширения труб!

ПРЕИМУЩЕСТВА

- Точная регулировка капиллярного зазора при помощи винта KSO.
- Затрата силы меньше, рабочая область шире.
- До 67% экономия на припое и энергии по сравнению с пайкой фитингов.
- Точное сверление.
- Ресурсосбережение: переработка обрезков труб в фитинги.
- Изготовление надежных соединений в соответствии с DVGW.



Технология EPT®

внутренний коленчатый рычаг



Ресурсосбережение

переработка обрезков труб в фитинги

UNIDRILL® Automatik 28 / 42

точное сверление



№ 21583 / № 21575

Квалифицированная отбортовка

экономия до 67% на материале для пайки, энергии, уменьшение мест спайки по сравнению с применением фитингов



Длинное плечо рычага сокращает прикладываемое усилие и расширяет рабочую область



Регулировка глубины



№ 22080

Отбортовочные цанговые клещи

ограничение глубины посадки для \varnothing 12 – 42 мм (1/2 – 1.5/8")

Комплект поставки COMBI KIT: экспандерные клещи ROCAM® Power Torque (№ 12000), экспандерные головки типа «Стандарт», отбортовщик, специальная трещотка (№ 22081), UNIDRILL® Automatik 28 (№ 21583), цанговые клещи для отбортовки (№ 22080), стальной чемодан (№ 24022).

Комплект поставки ROLOCK COMBI KIT: экспандерные клещи ROLOCK EXPANDER Power Torque (№ 12400), экспандерные головки ROLOCK, отбортовщик, специальная трещотка (№ 22081), UNIDRILL® Automatik 28 (№ 21583), цанговые клещи для отбортовки (№ 22080), стальной чемодан (№ 24022).

Наименование	Исполнение	кг	№
COMBI KIT	12 – 15 – 18 – 22 мм	4,4	11180X
COMBI KIT	12 – 14 – 16 – 18 мм	2,6	11186X
COMBI KIT	1/2 – 5/8 – 7/8 – 1.1/8"	2,8	11194X

Наименование	Исполнение	кг	№
ROLOCK COMBI KIT	12 – 15 – 18 – 22 мм	4,4	12601
ROLOCK COMBI KIT	12 – 14 – 16 – 18 мм	2,6	12602
ROLOCK COMBI KIT	1/2 – 5/8 – 7/8 – 1.1/8"	2,8	12604
ROLOCK COMBI KIT	1/2 – 3/4 – 1"	2,5	12605



Наборы для отбортовки

Для ручного изготовления отводов и вытяжки головок на трубах \varnothing 12 – 42 мм (3/8 – 2.1/8")

РАБОЧАЯ ОБЛАСТЬ

Для труб из:

меди (мягкой, полутвердой, твердой)	\varnothing 12 – 42 мм, 3/8 – 2.1/8" макс. толщина стенки 2,5 мм
алюминия	\varnothing 12 – 42 мм, 3/8 – 2.1/8" макс. толщина стенки 2,5 мм
прецизионной стали	\varnothing 12 – 42 мм, 3/8 – 2.1/8" макс. толщина стенки 2,5 мм

ПРЕИМУЩЕСТВА

- Отпадают затраты на тройники, их приобретение и хранение на складе.
- Возможна отбортовка уже проложенных труб.
- Точное сверление.
- Оптимальное позиционирование благодаря регулировке ограничения глубины посадки.

Made in Germany / Сделано в Германии!

Более 40 лет know-how от пионера в расширительной технике и ведущего производителя инструмента для экспандирования труб!

Регулировка глубины



Отбортовочные цанговые клещи

ограничение глубины посадки для \varnothing 12 – 42 мм (1/2 – 1.5/8")

№ 22081

Оптимальный капиллярный зазор

профессиональная отбортовка

Упор для ограничения глубины посадки

оптимальное позиционирование

Отпадает необходимость демонтажа трубопровода

отбортовка уже проложенных труб

UNIDRILL® Automatik 28 / 42

точное сверление

№ 21583 /
№ 21575



Комплект поставки для отбортовки: отбортовщик в соответствии с таблицей, специальная трещотка (№ 22081), цанговые клещи (№ 22080) и специальное сверло UNIDRILL® Automatik 42 (№ 21575), стальной чемодан (№ 24022).



Наименование	Исполнение	кг	№
Набор для отбортовки	12 – 15 – 18 – 22 мм	3,4	22100
Набор для отбортовки	12 – 15 – 22 – 28 мм	3,6	22101
Набор для отбортовки	12 – 15 – 18 – 22 – 28 мм	3,9	22103
Набор для отбортовки	10 – 12 – 15 – 18 – 22 мм	3,5	22102
Набор для отбортовки	12 – 14 – 16 – 18 – 22 мм	3,6	22109
Набор для отбортовки	10 – 12 – 14 – 16 – 18 – 22 мм	3,7	22111
Набор для отбортовки	12 – 15 – 18 – 22 – 28 – 35 – 42 мм	5,5	22126
Набор для отбортовки	15 – 22 – 28 мм	3,6	22127
Набор для отбортовки	1/2 – 5/8 – 3/4 – 7/8"	3,4	22121
Набор для отбортовки	1/2 – 5/8 – 7/8 – 1.1/8"	3,7	22124
Набор для отбортовки	1/2 – 3/4 – 1"	3,3	22135

Оборудование для монтажа медных труб

Отбортовщики



1

Отбортовочные крюки

Отбортовщик с двойной призмой для изготовления отводов точно под 90° на трубах Ø 10 – 54 мм (3/8 – 2.1/8")

ПРЕИМУЩЕСТВА

- Равномерная отбортовка, щадящая материал, без образования царапин и зазубрин.
- Работа без образования грата благодаря специальной заточке отбортовочного крюка.
- Легкое вхождение в материал благодаря специальной конструкции крюка.
- Надежная опора и направление для изготовления отводов точно под 90°.



Двойная призма для изготовления отводов точно под 90°

Трещоточный адаптер (F80053 и F80054) входит в комплектацию у № 22050 / 22054 (4-х гранный, 3/4")



Кованный, улучшенный термообработкой отбортовочный крюк со спец. заточкой

работа без грата

Специальная конструкция крюка

легкое вхождение в отверстие

MM	MM	Ø отверстия, мм	SW мм	г	№
10	1,0	6	11	130	22010
12	1,0	7	11	150	22012
14	1,0	8	11	160	22014
15	1,0	8	11	160	22015
16	1,0	8	11	220	22016
18	2,0	10	11	220	22018
22	2,0	12	11	350	22022
28	2,5	15	11	470	22028
32	2,5	19	11	700	22032
35	2,5	22	11	700	22035
38	2,5	22	11	700	22038
42	2,5	26	11	890	22042
54	2,5	30	19	1380	22054

Шестигранник

Четырехгранник

Точное сверление трубы без центровки — ограничитель глубины предотвращает сквозное просверливание

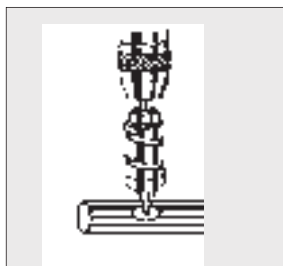

Введите крюк в отверстие. Седло поверните углублением вдоль трубы

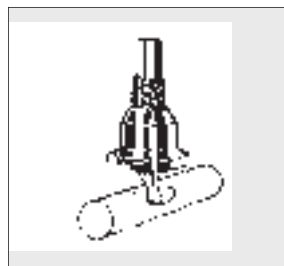

дюйм	MM	Ø отверстия, мм	SW мм	г	№
3/8"	1,0	6	11	110	22060
1/2"	1,0	7	11	140	22061
5/8"	1,0	8	11	220	22016
3/4"	2,0	10	11	220	22062
7/8"	2,0	12	11	350	22063
1"	2,5	14	11	470	22064
1.1/8"	2,5	15	11	480	22065
1.1/4"	2,5	19	11	700	22066
1.3/8"	2,5	22	11	700	22035
1.1/2"	2,5	22	11	700	22038
1.5/8"	2,5	26	11	900	22068
2"	2,5	30	19	1380	22050
2.1/8"	2,5	30	19	1380	22054

Трещоткой повернуть отбортовщик влево, следить за надежной посадкой седла



После отбортовки ограничить глубину цанговыми клещами соответственно Ø трубы

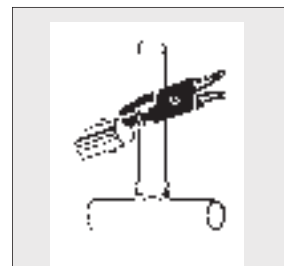

На шкале UNIDRILL Automatic выставьте Ø горловины, Ø отверстия автоматически соответствует размеру крюка.



Трещотка отбортовочная

Из хромванадиевой стали, с малым шагом, правое/левое вращение.



№ 22081



№ 27181

Исполнение	SW	г	№
10 – 42 мм, 3/8 – 1.3/4"	11 мм	435	22081
54 – 70 мм, 2 – 2.1/8"	3/4"	1140	27181

UNIDRILL® Automatik 28 / 42 (Унидрилл Автоматик)

Специальное сверло из высокопроизводительной быстрорежущей стали



№ 21575

ПРЕИМУЩЕСТВА

- Быстрое сверление без образования грата.
- Точное засверливание без зазубрин благодаря специальному острию сверла.
- Выставленный на шкале Ø отверстия автоматически соответствует размеру крюка.
- Ограничитель глубины сверления предотвращает повреждение противоположной стенки трубы.

Наименование	мм	дюйм	SW	г	№
UNIDRILL® 28	10 – 28	3/8 – 1.1/8"	11	110	21583
UNIDRILL® 42	10 – 42	3/8 – 1.5/8"	11	430	21575

Цанговые клещи



ПРЕИМУЩЕСТВА

- Маркировочная отметка обеспечивает точность глубины вхождения и предотвращает прокалывание.
- Регулятор глубины и упора со шкалой для установки соответствующей глубины.

мм	дюйм	мм	г	№
12 – 42	1/2 – 1.5/8"	150	170	22080

Оборудование для монтажа медных труб

Развальцовщики

1 Эксцентриковый развальцовщик

Для изготовления точных простых бортиков под 45° на медных трубах Ø 6 – 18 мм (1/8 – 3/4")

ПРЕИМУЩЕСТВО

- Контролируемое расширение и развальцовка конца трубы без образования трещин.
- Толщина стенки трубы не уменьшается.
- Труба не проскальзывает.
- Прочный и долговечный.



Развальцовочный конус эксцентрично вводится в игольчатые подшипники

контролируемое расширение и развальцовка конца трубы без образования трещин

Комплект поставки: эксцентриковый развальцовщик, матрица метрическая и/или дюймовая, пластмассовый чемодан.

Наименование	мм / дюйм	№
Набор EB	6 – 8 – 10 – 12 – 14 – 15 – 16 – 18 мм 1/8 – 3/16 – 1/4 – 5/16 – 3/8 – 1/2 – 5/8 – 3/4"	222401
Набор EB	1/8 – 3/16 – 1/4 – 5/16 – 3/8 – 1/2 – 5/8 – 3/4"	222402
Набор EB	6 – 8 – 10 – 12 – 14 – 15 – 16 – 18 мм	222403
Матрицы		
Метрическая	6 – 8 – 10 – 12 – 14 – 15 – 16 – 18 мм	222413
Дюймовая	1/8 – 3/16 – 1/4 – 5/16 – 3/8 – 1/2 – 5/8 – 3/4"	222412

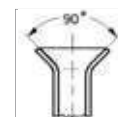
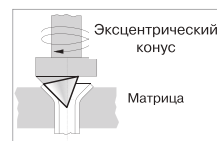

№ 222401, № 222402,
№ 222403

Четырехгранное соединение

для эксплуатации с аккумуляторной дрелью

Проскальзывающая муфта с нагрузкой на пружину

толщина стенки не уменьшается

Произведена из кованой стали

прочность и долговечность

Самоцентрирующаяся матрица

наивысшая точность развальцовки



Адаптер для аккумуляторной дрели

Матрица с метрической и дюймовой разметкой

труба не проскальзывает



Универсальный развальцовщик

Для изготовления точных простых бортиков под 45° на медных трубах Ø 4 – 16 мм (3/16 – 5/8")

- Самоцентрирующийся зажим для труб всех Ø обеспечивает универсальное использование и точность.
- Контролируемая развальцовка без трещин, идеальная поверхность бортика.
- Специальная геометрия стационарного развальцовочного конуса.

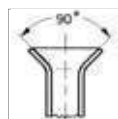
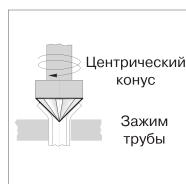

E-контур, простой бортик

Комплект поставки (№ 222601): развальцовщик для труб Ø 4 – 16 мм, 3/16 – 5/8", пластмассовый чемодан.

Наименование	мм	дюйм	г	№
Набор EB	4 – 16 мм	3/16 – 5/8"	900	222601

Набор для развальцовки и гибки

Универсальное применение в различных областях строительства и производства: монтаж водопроводов, систем отопления и кондиционирования, в холодильной технике, автомобилестроении и для монтажа гидравлических систем



Комплект поставки (№ 26020): MINICUT I, Ø 3 – 16 мм (№ 70401), внутренний и внешний гратосниматель, Ø 4 – 36 мм (№ 11006), развальцовочный пресс DB 10 (№ 26013), набор с TUBE BENDER, Ø 4,75 – 10 мм (№ 24112), стальной чемодан (№ 24022).

Наименование	мм	кг	№
Набор для развальцовки и гибки	4,75 – 5 – 6 – 8 – 9 – 10	5,5	26020



ROFLARE REVOLVER (Рофлэйр Револьвер)

Эксцентриковый развальцовщик револьверного типа

Для надежного и быстрого изготовления стандартных простых бортиков 45° в соответствии с EN 14276-2 и JIS B 8607:2008 на медных трубах \varnothing 6 – 18 мм / 1/4 – 3/4".

ПРЕИМУЩЕСТВА

- Гарантия изготовления стандартных бортиков.
- Предотвращение образования течей.
- Быстрозажимная система для работы одной рукой.
- Автоматический упор: отличное позиционирование трубы на развальцовочном конусе.

Компактная конструкция позволяет работать в труднодоступных местах



Автоматический упор. Отличное позиционирование трубы на развальцовочном конусе

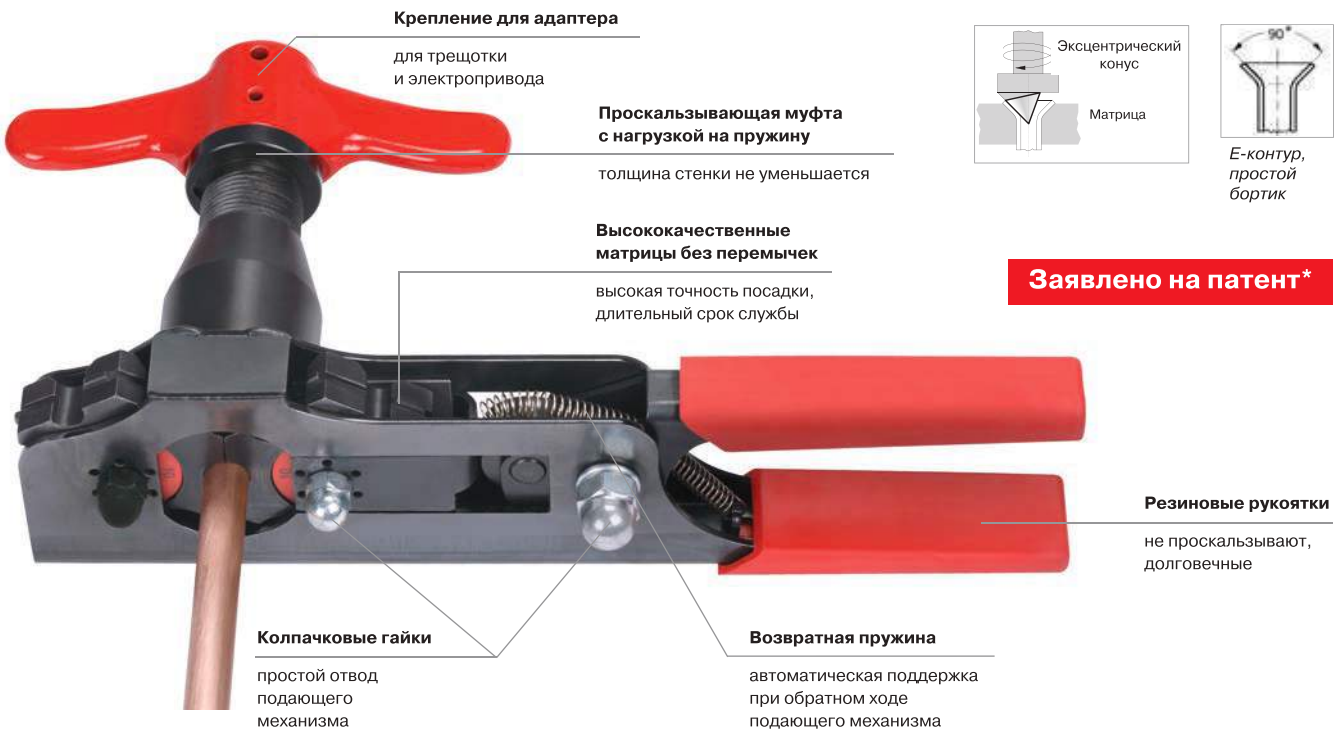

• Надежно: гарантировано изготовление стандартных бортиков в соответствии с нормами. **
• Быстро: работа одной рукой благодаря быстрозажимной системе.
• Отличное позиционирование: автоматический ограничитель глубины.

Компактная конструкция позволяет работать в труднодоступных местах



Автоматический упор. Отличное позиционирование трубы на развальцовочном конусе

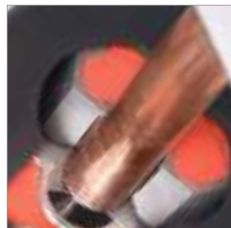

* Патент № DE102011000580A1, DE102011000581A1.
** Обязательное условие для получения стандартных бортиков в соответствии с нормами: подготовка трубы согласно DIN EN 12735.

Наименование	№
Метрический, \varnothing 6, 8, 10, 12, 16, 18 мм (в блистере)	100000222
Дюймовый, \varnothing 1/4, 5/16, 3/8, 1/2, 5/8, 3/4" (в блистере)	100000223

Оборудование для монтажа медных труб

Развальцовщики



1

Устройство DB 10 для развальцовки и изготовления двойных бортиков

Для изготовления стандартных точных бортиков в соответствии с DIN 74234, \varnothing 4,75 – 10 мм, толщина стенки 0,7 – 1,0 мм

ОБЛАСТЬ ПРИМЕНЕНИЯ

Медные, алюминиевые и стальные трубы, цельнотянутые трубы, трубы с двойными стенками (труба Bundy®) и трубы в тормозных системах из KUNIFER.

ПРЕИМУЩЕСТВА

- Идеально подходит для работ на длинных трубопроводах.
- Для бортиков различных профилей, толщина стенки трубы 0,7 – 1,0 мм.
- Универсальное использование благодаря насаживаемой конусной головке.
- Точные, воспроизводимые результаты работы.
- Зажимная колодка для различных \varnothing трубы.
- Надежное удерживание трубы благодаря трубному зажиму 25 мм.
- Для зажима в тисках.

Различные развальцовочные контуры при использовании соответствующих насадок

Контур Е, обычный бортик:

- стандартный контур.

Контур D, двойной бортик:

- удлинение трубок в тормозных и гидравлических магистралях.

Контур D, двойной бортик:

- соединение через накидные гайки, уплотнение по поверхности бортика.

Развальцовка 180°:

- крепление посредством накидной гайки, например, на гидравлических блоках управления/распределения,
- уплотнение между отверстием и поверхностью бортика.

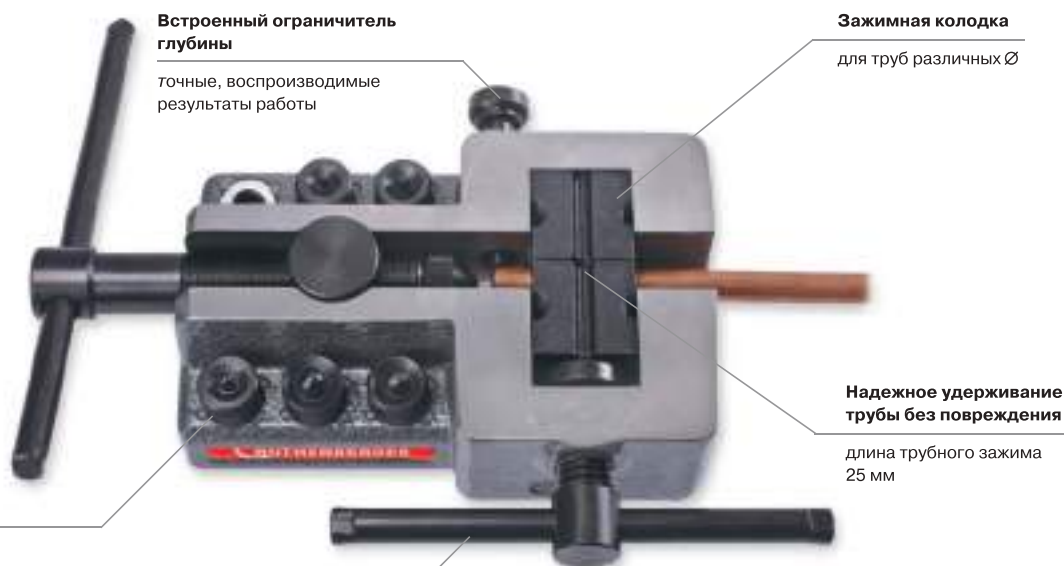
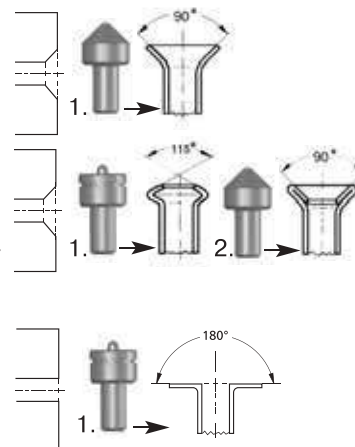

Встроенный ограничитель глубины

точные, воспроизводимые результаты работы

Зажимная колодка

для труб различных \varnothing

Надежное удерживание трубы без повреждения

длина трубного зажима 25 мм

Насаживаемые насадки

для бортиков различного профиля, толщина стенки 0,7 – 1,0 мм

Горизонтальный зажим трубы

идеален для длинных трубопроводов



№ 26016

№ 26015

№ 26017



№ 26010

№ 26011

№ 26001

№ 26002

№ 26003

№ 26004

№ 26005

Комплект поставки (№ 26013): базовое устройство, конусная головка (№ 26010), насадки развальцовочные, 1 комплект зажимных колодок (№ 26011).

Наименование	\varnothing мм	кг	№
Набор с DB 10	4,75 – 5 – 6 – 8 – 9 – 10 мм	2,64	26013
Насадки	4,75 / 5 мм	0,20	26001
Насадки	6 мм	0,20	26002
Насадки	8 мм	0,20	26003
Насадки	9 мм	0,20	26004
Насадки	10 мм	0,20	26005

Наименование	\varnothing мм	г	№
Конусная головка		20	26010
Зажимной шпиндель		90	26015
Развальцовочный шпиндель		300	26016
Распорный болт		30	26017
Комплект зажимных колодок (2 шт.) для труб	4,75 – 5 – 6 – 8 – 9 – 10 мм	190	26011

MINIBEND (Минибенд)

Точная гибка под углом до 180° труб из мягкой меди, латуни, алюминия и прецизионной стали, Ø 6 – 10 мм (1/4 – 3/8").

Инструмент удерживается двумя руками

ПРЕИМУЩЕСТВА

- Подходит для использования при монтаже систем кондиционирования, вентиляции, холодильной техники, систем гидравлики и пневматики.



Точная гибка по размеру

гибочная форма с указанием градуса угла сгибания

Наименование	Номинальный размер	г	№
MINIBEND	6 – 8 – 10 мм	420	25150
MINIBEND	1/4 – 5/16 – 3/8"	420	25151

Стандартный трубогиб для гибки под углом 180°

Для точной гибки под углом до 180° труб из мягкой меди, алюминия и прецизионной стали Ø 6 – 18 мм (1/4 – 5/8")



Точная гибка

Шкала с градусом угла сгибания на гибочной форме

ПРЕИМУЩЕСТВА

- Шкала с градусом угла сгибания 0 – 180° на гибочной форме для точной гибки по заданному размеру.
- Зажимное устройство для надежного зажима трубы обеспечивает гибку коротких труб.
- Удобная ручная гибка на весу благодаря легкой конструкции.

Номинальный размер	R Радиус, мм	L, мм	г	№
6 мм	18	305	550	25130
10 мм	30	390	970	25132
12 мм	36	390	980	25133
14 мм	47	450	1580	25134
15 мм	54	450	1830	25135
16 мм	58	450	1830	25136
18 мм	66	480	2110	25137
1/4"	18	305	560	25140
5/16"/12 мм	24	305	640	25131
1/2"	30	390	1680	25142
5/8"	58	450	1830	25136

Пружины для гибки медных труб

Для гибки вручную мягких медных труб Ø 8 – 16 мм (1/4 – 5/8")



ПРЕИМУЩЕСТВА

- С витым конусом для удобства работы даже при гибке длинных труб.
- Прочность и долговечность благодаря корпусу из пружинной стали, покрытой кадмием.
- Благодаря оптимальной форме пружины отсутствует деформация при сжатии в области сгибания.

Номинальный размер	г	№
1/4"	80	25187
5/16"	70	25181
3/8"	90	25188
1/2"	130	25190
5/8"	220	25186

ПРИНАДЛЕЖНОСТИ



Наименование	№
Внутренний/внешний гратосниматель	150000236
Спрей, 150 мл	25120

Оборудование для монтажа медных труб

Трубогибы



1

ROBEND® H+W PLUS (Робенд Н+W Плюс)

Трубогиб для точной холодной гибки под углом до 180° труб Ø 8 – 22 мм (5/16 – 7/8")



ОБЛАСТЬ ПРИМЕНЕНИЯ

Для гибки труб под углом до 180° из:

меди (мягкой, полутвердой, твердой тонкостенной) Ø 8 – 22 мм, 5/16 – 7/8"

меди (в оболочке, так же тонкостенной меди) Ø 10 – 18 мм, 3/8 – 5/8"

алюминия и латуни Ø 8 – 22 мм, 5/16 – 7/8"

прецизионной стали (в оболочке) Ø 10 – 22 мм, 3/8 – 5/8"

бесшовной высококачественной стали Ø 8 – 22 мм, 5/16 – 7/8"

ПРЕИМУЩЕСТВА

- Гибка на действующей трубе.
- Стабильность без деформации.
- Гибка навесу при помощи дополнительной рукоятки до Ø 18 мм / 5/8".
- Отпадают расходы на приобретение и хранение отводов.
- Простая гибка после закрепления в тисках.
- Точная гибка по размеру благодаря гибочным таблицам и шкале указания радиуса гибки на каждом гибочном сегменте.

Made in Germany / Сделано в Германии!

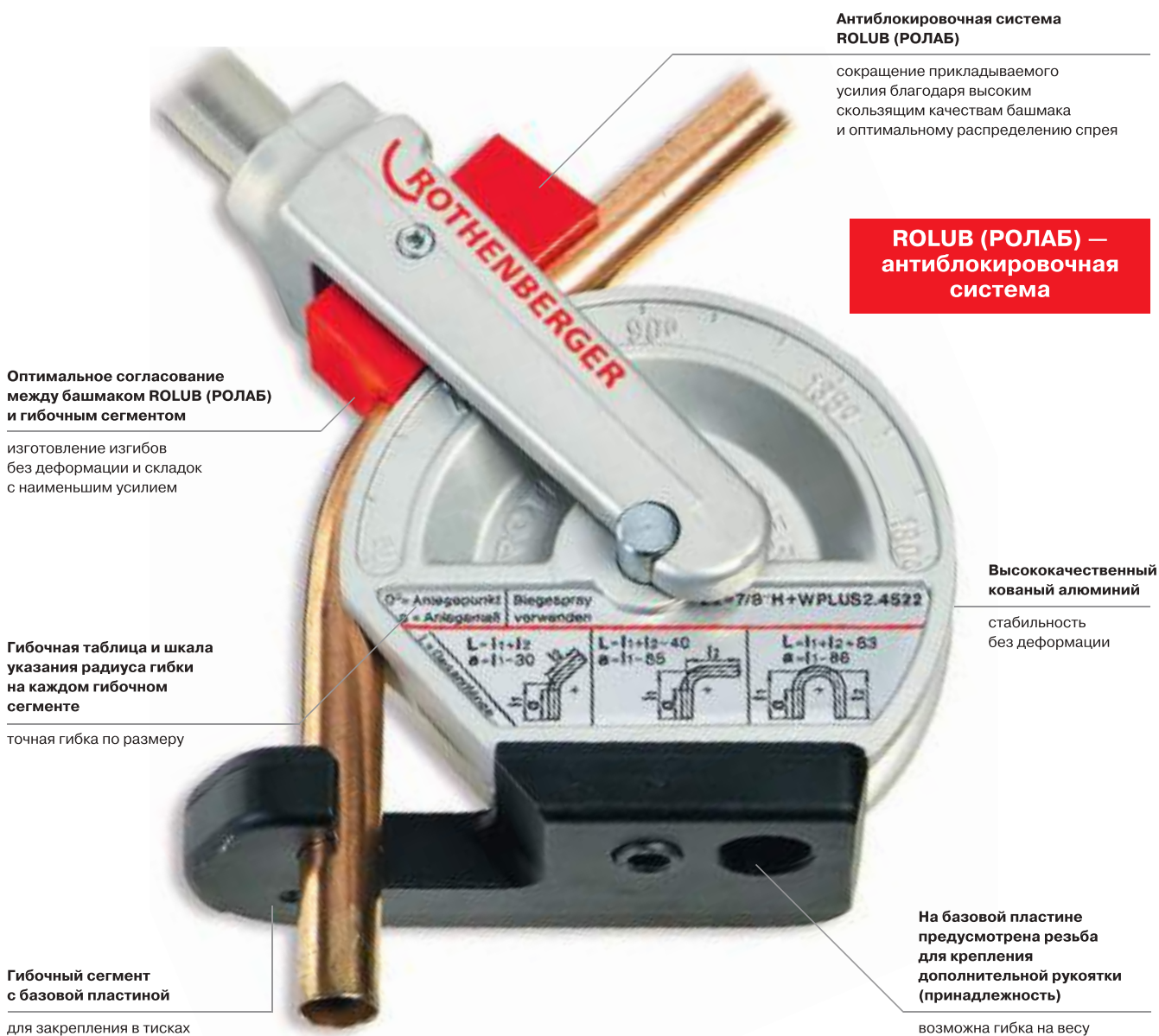

Трубогибы ROBEND® H+W PLUS

Универсальный ручной трубогиб в комплекте с гибочным сегментом, вилкой со скользящим башмаком ROLUB и одной рукояткой. Для использования при монтаже сантехнических, холодильных систем, систем отопления и кондиционирования, а так же для использования на производстве.



Ном. размер	Макс., мм	R Радиус, мм	г	№
8 мм	1,0	22	660	24508
10 мм	1,0	32	1180	24510
12 мм	1,0	38	1110	24512
14 мм	1,0	45	1370	24514
15 мм	1,0	45	1370	24515
16 мм	1,0	64	2620	24516
18 мм	1,0	64	2620	24518
22 мм	1,0	81	3800	24522
5/16"	1,0	22	660	24508
3/8"	1,0	32	1185	24551
1/2"	1,0	38	1110	24552
5/8"	1,0	64	2620	24516
3/4"	1,0	81	3850	24519
7/8"	1,0	81	3800	24522

ПРИНАДЛЕЖНОСТИ (дополнительные рукоятки для работы двумя руками)

Рукоятка (короткая) для сегментов под \varnothing 8 мм / 3/8"	25075
Рукоятка для сегментов \varnothing 10 – 15 мм	25076
Рукоятка для сегментов больше \varnothing 15 мм	25078

Обычные трубогибы



ROBEND® с системой ROLUB



Гибка точно по размеру



Наборы для гибки ROBEND® H+W PLUS

Комплект поставки: 2 рукоятки для гибки с использованием тисков, трубогиб под соответствующий \varnothing труб, чемодан максимум на 5 гибочных сегментов.

Наименование	Исполнение	мм	кг	№
ROBEND® H+W PLUS	12 – 15 – 18 – 22 мм	1,0	16,5	24500
ROBEND® H+W PLUS	10 – 12 – 14 – 16 мм	1,0	16,3	24501
ROBEND® H+W PLUS	1 – 14 – 16 – 18 мм	1,0	13,6	24502
ROBEND® H+W PLUS	15 – 18 – 22 мм	1,0	14,9	24505
ROBEND® H+W PLUS	1/2 – 5/8 – 3/4"	1,0	13,6	24503
ROBEND® H+W PLUS	1/2 – 5/8 – 7/8"	1,0	13,7	24504

ROLUB специальный антиблокировочный опорный башмак

Башмаки ROLUB, предназначенные специально для трубогибов ROBEND® H+W, с двухпозиционной смазочной камерой.

Ном. размер	г	№
8 мм	20	25308
10 мм	20	25310
12 мм	30	25312
14 мм	30	25314
15 мм	30	25315
16 мм	50	25316
18 мм	50	25318
20 мм	90	25320
22 мм	90	25322
5/16"	20	25308
3/8"	25	25310
1/2"	30	25313
5/8"	50	25316
3/4"	90	25319
7/8"	90	25322

Эластичная сотовая конструкция

экономию усилия благодаря повышенным скользящим характеристикам



Специальный опорный башмак ROLUB из высококачественного полиамида

великолепный результат гибки без металлических царапин

Двухпозиционная смазочная камера

обеспечивает оптимальное распределение смазки

Оборудование для монтажа медных труб

Трубогибы



1

TUBE BENDER (Тьюб Бендер)

Трубогиб для гибки под углом до 90°, Ø 5 – 12 мм (1/4 – 1/2"). Работа осуществляется одной рукой



ОБЛАСТЬ ПРИМЕНЕНИЯ

Для труб из:

меди (мягкой, в оболочке) и алюминия Ø 5 – 12 мм, 1/4 – 1/2"

прецизионной стали (мягкой) Ø 5 – 12 мм, 1/4 – 1/2"

ПРЕИМУЩЕСТВА

- Гибка точно по размеру даже в труднодоступных местах.
- Изготовление изгибов различной формы во всех плоскостях.
- Простая и быстрая замена гибочного сегмента.
- Быстрая разгрузка и возврат гибочного сегмента в исходное положение.
- Работа осуществляется одной рукой благодаря эргономичной конструкции.
- Быстрая и точная гибка.

Зубчатая рейка с байонетным соединением

быстрая замена гибочного сегмента

Рычаг для снятия нагрузки

быстрая разгрузка и возврат гибочного сегмента в исходное положение

Эргономичная конструкция

работа одной рукой

Компактность

гибка точно по размеру даже в труднодоступных местах

Механическая трещоточная подача

быстрая, точная гибка

Открытая рама

изготовление изгибов различной формы во всех плоскостях

Возможно изготовление изгибов различной формы

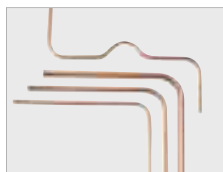

TUBE BENDER (№ 24130)



Боковой упор (№ 24048)



Держатель № 24049



Гибочные сегменты



Набор TUBE BENDER

Комплект поставки: базовое устройство, включая гибочные сегменты, рама, пластмассовый чемодан (№ 24025).

Наименование	кг	№
Базовый набор (базовое устройство, держатель, пластмассовый чемодан)	1,00	24010
Набор ТВ 5 – 6 – 8 – 10 мм	2,84	24131
Набор ТВ 6 – 8 – 10 мм	3,03	24132
Набор ТВ 8 – 10 – 12 мм	2,82	24133
Набор ТВ 1/4 – 5/6 – 3/8 – 1/2" мм	2,92	24134
Пластмассовый чемодан	0,60	24025
Базовое устройство без гибочных сегментов	0,36	766004016
Упор	0,05	24048
Держатель без боковых упоров	0,14	24049

Гибочные сегменты TUBE BENDER

Наименование	Ном. размер	г	№
Гибочный сегмент	5 мм	190	24001
Гибочный сегмент	6 мм	210	R2403200
Гибочный сегмент	8 мм	250	R2403300
Гибочный сегмент	9 мм	360	24004
Гибочный сегмент	10 мм	390	24005
Гибочный сегмент	12 мм	390	24007
Гибочный сегмент	1/4"	210	24002
Гибочный сегмент	5/16"	250	24003
Гибочный сегмент	3/8"	270	24006
Гибочный сегмент	1/2"	380	24008

Более ранние версии гибочных сегментов и рам, включая упоры от предыдущих моделей, являются совместимыми!



TUBE BENDER MAXI (Тьюб Бендер Макси)

Трубогиб для точной гибки под углом до 90° труб Ø 12 – 26 мм (3/8 – 7/8").

Работа осуществляется одной рукой

ОБЛАСТЬ ПРИМЕНЕНИЯ

Для гибки труб из мягкой меди и алюминия, меди в оболочке и прецизионной стали, металлопластиковых труб (только наборы для металлопластика) и высококачественной стали (мягкой).

Для труб из:

меди (мягкой) и алюминия	Ø 12 – 22 мм, 3/8 – 7/8"
меди (в оболочке)	Ø 12 – 18 мм, 3/8 – 5/8"
прецизионной стали (мягкой)	Ø 12 – 22 мм, 3/8 – 7/8"
высококачественной стали (тонкостенной, мягкой)	Ø 12 – 18 мм, 3/8 – 5/8"
металлопластика	Ø 14 – 26 мм, 5/8 – 7/8"

ПРЕИМУЩЕСТВА

- Отпадают расходы на отводы, их приобретение и хранение.
- Быстрая разгрузка и возврат гибочного сегмента в исходное положение.
- Гибочные сегменты легко заменяются.
- Оптимальный результат гибки.

Фиксация для транспортировки

рукоятка не раскроется во время транспортировки

Оптимальный результат гибки

пластмассовые гибочные сегменты и боковые упоры с хорошими скользящими свойствами

Механическая подача трещотки

быстрая точная гибка

Боковой рычаг

быстрое возвращение гибочного сегмента в исходное положение

Открытая рама

изготовление изгибов различной формы во всех плоскостях

Комплект поставки: базовое устройство (№ 766100016), рама с сегментами (для меди № 23001), (для металлопластика № 23080), (для металлопластика № 24022), пластмассовый чемодан (№ 23097).

Наименование	кг	№
Набор ТВ MAXI 12 – 15 – 18 – 22 мм	3,5	23020X
Набор ТВ MAXI 12 – 14 – 16 – 18 – 22 мм	3,5	23021X
Набор ТВ MAXI 3/8 – 1/2 – 5/8 – 3/4 – 7/8"	3,3	23022X
Набор ТВ MAXI для металлопластика 14 – 16 – 18 – 20 – 25 мм	3,3	23090X
Набор ТВ MAXI для металлопластика 14 – 16 – 18 – 20 – 26 мм	3,3	23091X
Базовое устройство без держателя	1,0	766100016
Держатель без боковых упоров	0,5	23015
Боковые упоры MSR R/L 10 – 25 мм	0,5	23008
Боковые упоры R/L 12 – 22 мм	0,1	23047
Пластмассовый чемодан	1,1	23097

Более ранние версии гибочных сегментов и рам, включая упоры от предыдущих моделей, являются совместимыми!



Набор TUBE BENDER MAXI

Гибочные сегменты TUBE BENDER MAXI

Наименование	Ном. размер	Макс. мм	г	№
	←	→	↖	
Гибочный сегмент	12 мм	1,0	80	23002
Гибочный сегмент	14 мм	1,0	80	23003
Гибочный сегмент	15 мм	1,0	90	23004
Гибочный сегмент	16 мм	1,0	100	23005
Гибочный сегмент	18 мм	1,0	140	23006
Гибочный сегмент	22 мм	1,0	170	23007
Гибочный сегмент	3/8"	1,0	70	23010
Гибочный сегмент	1/2"	1,0	80	23011
Гибочный сегмент	5/8"	1,0	100	23012
Гибочный сегмент	3/4"	1,0	120	23013
Гибочный сегмент	7/8"	1,0	170	23014

Оборудование для монтажа медных труб

Трубогибы



1

ROBEND® 4000 (Робенд 4000)

Мощный, надежный переносной трубогиб. Преемник испытанного трубогиба ROBEND 3000, теперь с повышенной производительностью гибки: холодная гибка до 180°, Ø 12 – 35 мм (1/2 – 1.3/8")



ОБЛАСТЬ ПРИМЕНЕНИЯ

Универсальное использование при монтаже систем водоснабжения, отопления, холодильной и климатической техники, прокладке трубопроводов, в промышленности, для серийного производства. Меньшее количество мест соединений повышает надежность системы.

Подходит для гибки труб из меди

(твердой, полутвердой и мягкой DIN EN 1057)	Ø 12 – 35 мм, (1/2 – 1,3/8")
медных труб (в оболочке)	Ø 12 – 35 мм, (1/2 – 1,3/8")
прецизионной стали (мягкой DIN 2391 / 2393 / 2394)	Ø 12 – 35 мм, (1/2 – 1,3/8")
черных и оцинкованных стальных труб DIN 2440 / 2441	Ø 3/8 – 1,3/8"
бесшовной стали (GW 541)	Ø 12 – 35 мм, (1/2 – 1,3/8")
металлопластика (МПП)	толщина стенки 1,0 – 2,0 мм

ПРЕИМУЩЕСТВА

- Быстрая амортизация благодаря экономии на соединениях, материале для пайки и энергии.
- Универсальное использование: изготовление изгибов различной формы во всех плоскостях.
- Стабильная, прочная конструкция, гибочные сегменты из высококачественного ковкого алюминия.
- Высококачественный, с простым управлением.
- Изготовление изгибов без деформации и образования складок благодаря улучшенному скольжению.
- Мощный двигатель 1010 Вт, 50 / 60 Гц.



Кованый алюминиевый сегмент с указателем угла изгиба

простое управление при гибке

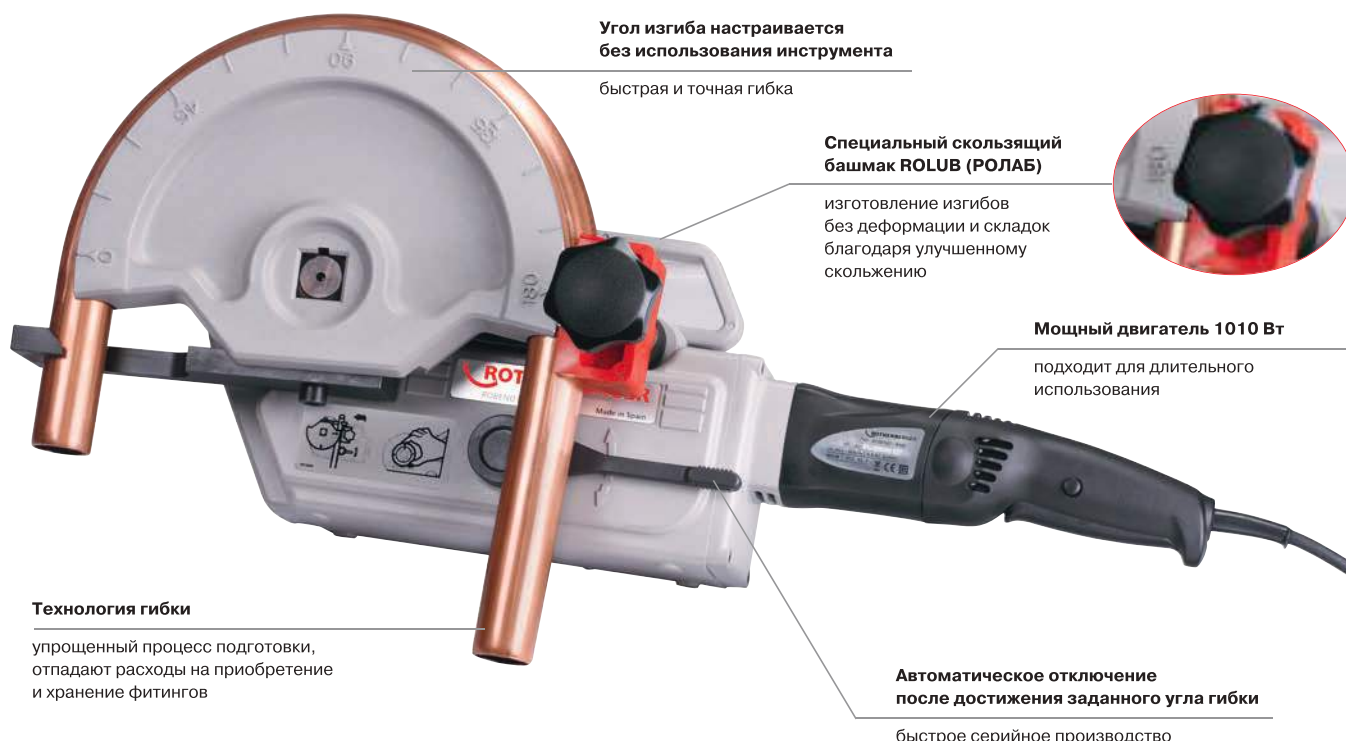

Угол изгиба настраивается без использования инструмента

быстрая и точная гибка

Специальный скользящий башмак ROLUB (РОЛАБ)

изготовление изгибов без деформации и складок благодаря улучшенному скольжению

Мощный двигатель 1010 Вт

подходит для длительного использования

Автоматическое отключение после достижения заданного угла гибки

быстрое серийное производство

Технология гибки

упрощенный процесс подготовки, отпадают расходы на приобретение и хранение фитингов

Возможна гибка труб из различных материалов

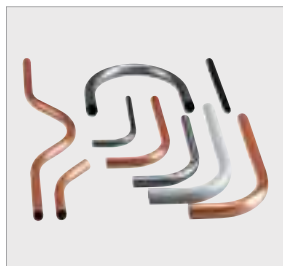

7-кратный редуктор



Удобная ручка для переноски



ROBEND 4000 со стандартной треногой



Оборудование для монтажа медных труб

Трубогибы

Наборы с ROBEND® 4000 (Робенд 4000)

Комплект поставки: базовый трубогиб 230 В, гибочные сегменты и башмаки под каждый Ø трубы (№25743), крепление для треноги (№ 25748) на базовом трубогибе (тренога заказывается отдельно), чемодан.



Антиблокировочная система ROLUB!

Специальный опорный башмак ROLUB из высококачественного полиамида

отличные результаты гибки и отсутствие царапин на металле



Дополнительная принадлежность — тренога

Двухпозиционная смазочная камера

обеспечивает оптимальное распределение смазки



Набор с ROBEND® 4000

Набор для гибки ROBEND® 35 мм



Сегмент из алюминия со шкалой, отображающей угол гибки



Предварительная настройка угла гибки без использования инструмента



Наименование	Исполнение	Труба	кг	№
Набор с ROBEND® 4000	15 – 18 – 22 мм	Cu, Fe и др.	24,12	1000001554
Набор с ROBEND® 4000	15 – 18 – 22 – 28 мм	Cu, Fe и др.	24,12	1000001550
Набор с ROBEND® 4000	12 – 14 – 16 – 18 – 22 мм	Cu, Fe и др.	21,90	1000001551
Набор с ROBEND® 4000	15 – 22 – 28 мм	Cu, Fe и др.	21,10	1000001545
Набор с ROBEND® 4000	12 – 14 – 16 – 18 – 22 – 28 мм	Cu, Fe и др.	24,10	1000001552
Набор с ROBEND® 4000	12 – 15 – 18 – 22 мм	Cu, Fe и др.	20,60	1000001548
Набор с ROBEND® 4000	12 – 15 – 18 – 22 – 28 мм	Cu, Fe и др.	23,50	1000001549
Набор с ROBEND® 4000	15 – 18 – 22 – 28 – 35 мм	Cu, Fe и др.	32,00	1000001567
Набор с ROBEND® 4000	1/2 – 5/8 – 3/4 – 7/8"	Cu, Fe и др.	19,60	1000001553
Набор с ROBEND® 4000	1/2 – 5/8 – 3/4 – 7/8 – 1.1/8 – 1.3/8"	Cu, Fe и др.	29,00	1000001565
Набор с ROBEND® 4000	7/8 – 1.1/8 – 1.3/8"	Cu, Fe и др.	22,00	1000001566
Базовый трубогиб ROBEND® 4000	в чемодане без сегментов	Cu, Fe и др.	14,50	1000001559

ПРИНАДЛЕЖНОСТИ

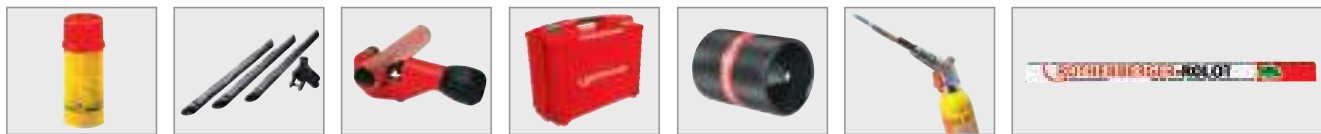

Наименование	№	Наименование	№
Ось под башмак	25743	Труборез	33 – 36
Чемодан ROBEND® для 5 сегментов Ø до 30 мм	25745	Внутренний и внешний гратосниматель	36, 57
Тренога, складная	25748	Горелка для пайки твердым припоем (SUPER FIRE 3 с MAPP-GAS)	122
Чемодан ROBEND® для 32 мм (1.1/4") и 35 мм (1.3/8")	1000001564	Твердые припои	146 – 147

Наборы для гибки ROBEND® 4000 на стр. 29

Оборудование для монтажа медных труб

Трубогибы



1

Наборы для гибки с ROBEND® 3000 / 4000

(Робенд 3000 / 4000)

Для гибки труб Ø 12 – 35 мм (1/2 – 1.3/8")



Набор для гибки ROBEND® 4000 с опорным башмаком ROLUB

Для стальных труб DIN 2440 и 2441 (кроме 3/4")

Ном. Ø	Толщина стенки, мм	Радиус гибки, мм	кг	№
1/2"	3,25	88	1,42	25684
3/4"	3,25	112	2,90	25685

Для труб из меди DIN EN 1057, алюминия, прецизионной стали DIN 2391 / 93 / 94, нержавеющей стальных труб и др.

Ном. размер	Толщина стенки, мм	Радиус гибки, мм	кг	№
12 мм	1,0	42	0,48	25612
14 мм	1,0	49	0,48	25614
15 мм	1,0	52	0,53	25615
16 мм	1,0	56	0,60	25616
18 мм	1,0	72	1,17	25618
20 мм	1,0	80	1,42	25620
22 мм	1,2	88	1,42	25622
28 мм	2,0	112	2,90	25628
32 мм*	2,0	134	3,40	1000001561
35 мм*	2,0	140	3,60	1000001563

Для труб из меди DIN EN 1057, алюминия, прецизионной стали DIN 2391 / 93 / 94, нержавеющей стальных труб и др.

Ном. размер	Толщина стенки, мм	Радиус гибки, мм	кг	№
1/2"	1,2	45	0,53	25652
5/8"	1,2	56	0,60	762955300
3/4"	1,2	80	1,42	25619
7/8"	1,2	88	1,42	762955700
1"	1,5	112	2,90	25625
1.1/8"	1,6	112	2,90	25626
1.1/4"*	2,0	134	3,40	1000001561
1.3/8"*	2,0	140	3,60	1000001563

* Наборы (№ 1000001561), (№ 1000001563) только для ROBEND® 4000.

Изгиб давлением



Обозначение

- L1, L2 = Длина стороны
- b = Точка изгиба
- L = Общая длина
- L_w = Длина/конец трубы
- A_w = Расстояние/стенка-середина трубы
- L_m = Уменьшающий размер*
- L_r = Возвратный размер*

Изгиб 45°



$$L = L_1 + L_2$$

$$b = L_1 - L_R$$

Изгиб 90°



$$L = L_1 + L_2 - L_M$$

$$b = L_1 - L_R$$

Пример расчета TUBE BENDER MAXI

Заданная величина:

$L_w = 1200$ мм
 $A_w = 30$ мм
 Труба $\varnothing 12$ мм, угол 90°

Найти:

Длина стороны $L_1 = ?$ мм
 Точка изгиба $b = ?$ мм

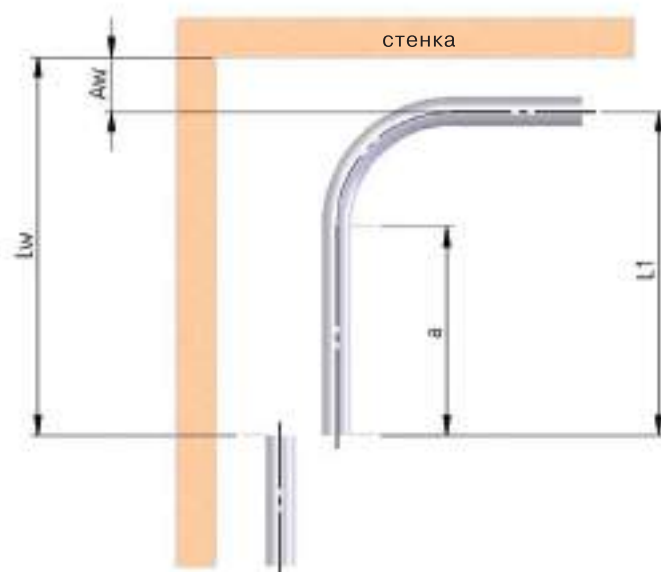

Решение:

Длина стороны $L_1 = L_w - A_w = 1200 - 30 = 1170$ мм
 Точка изгиба $b = L_1 - L_R = 1170 - 7,5 = 1162,5$ мм

TUBE BENDER		при 45°		при 90°		при 180°	
для труб \varnothing мм / дюйм	радиус изгиба R (мм)	возвратный размер L_R мм	уменьшающий размер L_M мм	возвратный размер L_R мм	уменьшающий размер L_M мм	возвратный размер L_R мм	уменьшающий размер L_M мм
4,75/5	20,0	4,5	1,0	4,5	10,0	—	—
6	23,5	5,0	1,2	5,0	11,5	—	—
8	28,0	7,0	1,4	7,0	14,0	—	—
9	30,0	7,0	1,5	7,0	15,0	—	—
10	34,0	7,5	1,8	7,5	17,5	—	—
12	37,5	8,5	1,9	8,5	19,0	—	—
3/16"	20,0	4,5	1,0	4,5	10,0	—	—
1/4"	23,5	5,0	1,2	5,0	11,5	—	—
5/16"	28,0	7,0	1,4	7,0	14,0	—	—
3/8"	34,0	7,5	1,8	7,5	17,5	—	—
1/2"	37,5	8,5	1,9	8,5	19,0	—	—

TUBE BENDER MAXI		при 45°		при 90°		при 180°	
для труб \varnothing мм / дюйм	радиус изгиба R (мм)	возвратный размер L_R мм	уменьшающий размер L_M мм	возвратный размер L_R мм	уменьшающий размер L_M мм	возвратный размер L_R мм	уменьшающий размер L_M мм
12	35,0	0,8	10,0	7,5	35,0	—	—
14	42,5	0,9	12,5	9,0	42,5	—	—
15	48,5	1,1	14,0	10,5	48,5	—	—
16	49,0	1,1	14,5	10,5	49,0	—	—
18	74,0	1,7	22,0	16,0	74,0	—	—
22	87,0	1,9	25,5	18,5	87,0	—	—
3/8"	35,0	0,8	10,0	7,5	35,0	—	—
1/2"	35,0	0,8	10,0	7,5	35,0	—	—
5/8"	49,0	1,1	14,5	10,5	49,0	—	—
3/4"	74,0	1,7	22,0	16,0	74,0	—	—
7/8"	87,0	1,9	25,5	18,5	87,0	—	—

TUBE BENDER MAXI CT		при 45°		при 90°		при 180°	
\varnothing трубы / толщина стенки, мм	радиус изгиба R (мм)	возвратный размер L_R мм	уменьшающий размер L_M мм	возвратный размер L_R мм	уменьшающий размер L_M мм	возвратный размер L_R мм	уменьшающий размер L_M мм
10 x 0,6	42,5	0,8	12,5	9,0	42,5	—	—
12 x 0,6	49,0	1,1	14,5	10,5	49,0	—	—
15 x 0,7	74,0	1,7	22,0	16,0	74,0	—	—
18 x 0,7	87,0	1,9	25,5	18,5	87,0	—	—

*Все приведенные размеры — номинальные, зависят от материала трубы и толщины стенки.

Оборудование для монтажа медных труб

Трубогибы



1

Изгиб скольжением

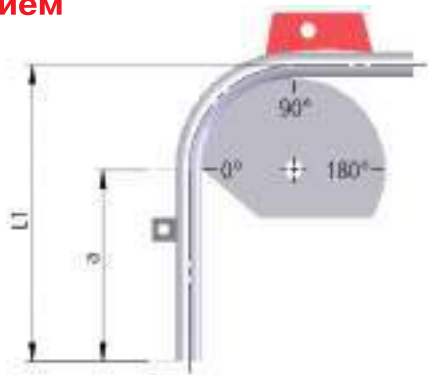

Обозначение

- L1, L2 = Длина стороны
- a = Необходимое расстояние от конца трубы до 0°
- L = Общая длина
- Lw = Длина/конец трубы — стенка
- Aw = Расстояние/стенка — середина трубы
- Lm = Уменьшающий размер
- Lr = Возвратный размер

Изгиб 45°



$$L = L_1 + L_2$$

$$a = L_1 - L_R$$

Изгиб 90°



$$L = L_1 + L_2 - L_M$$

$$a = L_1 - L_R$$

Изгиб 180°

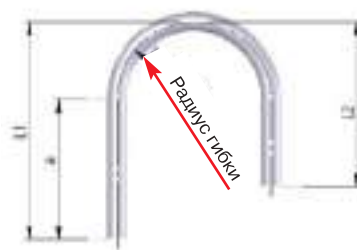

$$L = L_1 + L_2 + L_M$$

$$a = L_1 - L_R$$

Пример расчета ROBEND® 4000

Заданная величина:

- Lw = 1200 мм
- Aw = 30 мм
- Труба Ø 12 мм, угол 90°

Найти:

- Длина стороны L1 = ? мм
- Необходимое расстояние от конца трубы до 0° a = ? мм

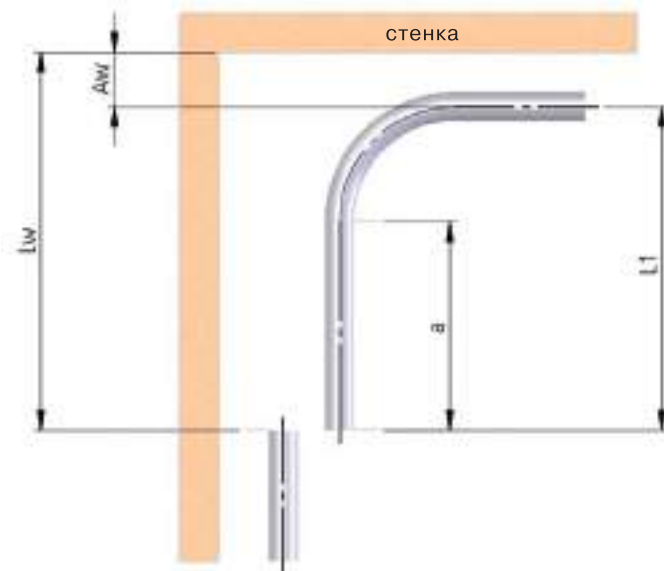

Решение:

- Длина стороны
- Необходимое расстояние от конца трубы до 0°

$$L_1 = L_w - A_w = 1200 - 30 = 1170 \text{ мм}$$

$$a = L_1 - L_R = 1170 - 42 = 1128 \text{ мм}$$

Оборудование для монтажа медных труб

Трубогибы

1



H&W Plus			при 45°		при 90°		при 180°	
Ø трубы/толщина стенки, мм / дюйм	радиус изгиба R (мм)		возвратный размер L _R мм	уменьшающий размер L _M мм	возвратный размер L _R мм	уменьшающий размер L _M мм	возвратный размер L _R мм	уменьшающий размер L _M мм
8	22		9	—	22	9,5	22	47
10	32		12	—	32	15,0	32	34
12	38		15	—	40	20,0	38	39
14	45		17	—	44	22,0	44	51
15	45		17	—	44	22,0	44	51
16	64		25	—	67	30,0	68	65
18	64		25	—	67	30,0	68	65
20	81		30	—	85	40,0	86	83
22	81		30	—	85	40,0	86	83
5/16"	22		9	—	22	9,5	22	47
3/8"	32		12	—	32	15,0	32	34
1/2"	38		15	—	40	20,0	38	39
5/8"	64		25	—	67	30,0	68	65
3/4"	81		30	—	85	40,0	86	83
7/8"	81		30	—	85	40,0	86	83

MINIBEND			при 45°		при 90°		при 180°	
Ø трубы/толщина стенки, мм / дюйм	радиус изгиба R (мм)		возвратный размер L _R мм	уменьшающий размер L _M мм	возвратный размер L _R мм	уменьшающий размер L _M мм	возвратный размер L _R мм	уменьшающий размер L _M мм
6	25,0		10,4	1,0	22,0	10,0	22,0	26,0
8	24,0		9,9	1,0	32,0	15,0	32,0	34,0
10	23,0		9,5	1,0	32,0	15,0	32,0	34,0
1/4"	25,0		10,4	1,0	22,0	10,0	22,0	26,0
5/16"	24,0		9,9	1,0	32,0	15,0	32,0	34,0
3/8"	23,0		9,5	1,0	32,0	15,0	32,0	34,0

Стандартный трубогиб			при 45°		при 90°		при 180°	
для Ø трубы мм / дюйм	радиус изгиба R (мм)		возвратный размер L _R мм	уменьшающий размер L _M мм	возвратный размер L _R мм	уменьшающий размер L _M мм	возвратный размер L _R мм	уменьшающий размер L _M мм
6	18,0		7,0	0,8	18,5	8,0	18,5	20,0
10	30,0		11,5	1,3	30,5	14,5	30,5	34,0
12	36,0		14,0	1,5	36,5	15,0	36,5	37,5
14	47,5		18,5	2,0	48,5	20,5	48,5	52,5
15	54,0		21,0	2,3	56,0	24,5	56,0	58,0
16	58,0		22,5	2,5	64,0	28,5	64,0	67,0
18	66,0		25,5	2,8	68,0	31,0	68,0	72,0
1/4"	18,0		7,0	0,8	18,5	8,0	18,5	20,0
5/16"	24,0		9,5	1,0	24,0	12,0	24,0	27,0
1/2"	42,0		16,5	1,8	49,5	22,5	49,5	53,0
5/8"	58,0		22,5	2,5	64,0	28,5	64,0	67,0

MULTIBEND			при 45°		при 90°		при 180°	
для Ø трубы мм / дюйм	радиус изгиба R (мм)		возвратный размер L _R мм	уменьшающий размер L _M мм	возвратный размер L _R мм	уменьшающий размер L _M мм	возвратный размер L _R мм	уменьшающий размер L _M мм
8	24,0		9,5	1,0	24,0	10,0	24,0	26,0
10	30,0		12,0	1,3	30,5	14,5	30,5	32,5
12	36,0		14,0	1,5	36,5	15,5	36,5	37,5
14	42,0		16,5	1,8	42,0	19,5	42,5	44,0
15	48,0		19,0	2,0	48,0	22,0	48,0	53,0
16	48,0		19,0	2,0	48,0	22,0	48,0	53,0
18	54,0		21,0	2,3	54,0	26,0	54,5	58,0

ROBEND® 4000			при 45°		при 90°		при 180°	
для Ø трубы мм / дюйм	тип трубы	радиус изгиба R (мм)	возвратный размер L _R мм	уменьшающий размер L _M мм	возвратный размер L _R мм	уменьшающий размер L _M мм	возвратный размер L _R мм	уменьшающий размер L _M мм
12		42,0	16	—	42	24	42	68
14	в оболочке	52,5	21	—	53	30	53	87
15		52,5	21	—	53	30	53	87
17	в оболочке	72,0	28	—	72	41	72	107
18		72,0	28	—	72	41	72	107
20	в оболочке	88,5	35	—	89	51	89	121
22		88,0	35	—	88	50	88	119
24	в оболочке	112,0	43	—	110	62	110	144
28		112,0	44	—	112	64	112	148
30	в оболочке	112,0	45	—	114	66	114	152
3/8"	сталь	80,0	31	—	80	46	80	103
1/2"	медь	45,0	18	—	45	26	45	74
1/2"	сталь	88,0	35	—	88	50	88	119
5/8"	медь	56,0	23	—	56	32	56	93
3/4"	сталь	112,0	43	—	112	64	112	148
3/4"	медь	80,0	31	—	80	46	80	103
7/8"	медь	88,0	35	—	88	50	88	119
1"	медь	112,0	44	—	112	64	112	148
1.1/8"	медь	112,0	45	—	114	66	114	152

*Все приведенные размеры — номинальные, зависят от материала трубы и толщины стенки.

Оборудование для монтажа медных труб

Труборезы, гратосниматели

TUBE CUTTER 35 / 42 PRO

(Тьюб Каттер Про)

Труборез для точной резки труб
 Ø 6 – 42 мм (1/4 – 1.5/8")

ОБЛАСТЬ ПРИМЕНЕНИЯ

ТС 35 / ТС 42

Для медных, латунных, алюминиевых, тонкостенных стальных труб ТС 35 для Ø 6 – 35 мм / ТС 42 для Ø 6 – 42 мм.

ПРЕИМУЩЕСТВА

- Отлично подходит для работы в узких местах.
- Быстрая регулировка рабочей области.
- Запасной режущий диск в рукоятке.
- Возможен разрез вплотную к отбортовке.
- Выдвижной внутренний гратосниматель.
- Износостойкий и устойчивый.

Для меди и алюминия



ТС 35 (№ 70027)
 ТС 42 PRO (№ 70029)

Хромированный корпус



ТС 35 С (№ 070027С)



**Металлический корпус
 с покрытием DURAMANT®:
 износостойкость и прочность!**



Наименование	⌀ мм	⌀ дюйм	г	№
TUBE CUTTER 35 DURAMAG® (Cu, латунь, Al, тонкостенные стальные трубы)	6 – 35	1/4 – 1.3/8"	255	70027
TUBE CUTTER 35 С (хромированный корпус)	6 – 35	1/4 – 1.3/8"	470	70027С
TUBE CUTTER 42 PRO (Cu, латунь, тонкостенная сталь)	6 – 42	1/4 – 1.5/8"	540	70029
Запасной режущий диск			20	70017D
Запасная ось			5	70041

ROTRAC 28 / 42 (Ротрак)

Высокоточный труборез Ø 3 – 42 мм (1/8 – 1.5/8")

ПРЕИМУЩЕСТВА

- Постоянный рабочий радиус.
- Цельный корпус из алюминия.
- Защита режущего диска при помощи роликового ограничителя.
- Выдвижной внутренний гратосниматель и запасной режущий диск в рукоятке.
- Защищенный резьбовой шпindel для защиты от загрязнений и заклинивания.



Наименование	⌀ мм	⌀ дюйм	г	№	Наименование	г	№
ROTRAC 28	3 – 28	1/8 – 1.1/8"	220	70010	Запасной режущий диск (3 шт.) Cu, Al, латунь	20	70007D
ROTRAC 42	6 – 42	1/4 – 1.5/8"	255	70011	Запасная ось	5	70080

ПРИНАДЛЕЖНОСТИ



Наименование	№
Внутр./внеш. гратосниматель, Ø 6 – 35 мм	1500000237
Внутр./внеш. гратосниматель, Ø 10 – 54 мм	1500000236
GRATFIX	21655
UNIGRAT	21660
Запасные режущие диски	

Оборудование для монтажа медных труб

Труборезы, гратосниматели

MINICUT I PRO / II PRO (Миникат ПРО)

Труборез для медных труб \varnothing 3 – 22 мм (1/8 – 7/8")

ПРЕИМУЩЕСТВА

- Для медных, латунных, алюминиевых и тонкостенных стальных труб.
- Удобная конструкция, очень малый рабочий радиус 38 мм (1.1/2") у I PRO и 42 мм (1.5/8") у II PRO позволяют работать в труднодоступных местах.
- Регулировка давления без усилия благодаря большой круглой ручке с накаткой.
- Два направляющих ролика с канавкой для разреза вплотную к отбортовке.

Отлично подходит для проведения ремонтных работ в сервисных центрах!

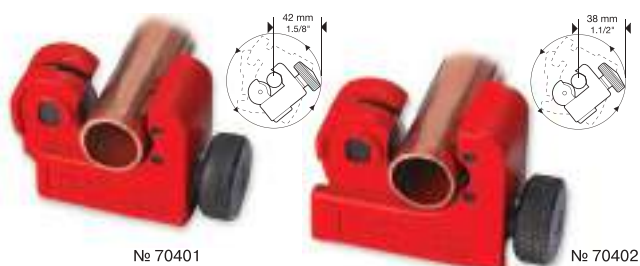

Наименование	мм	дюйм	г	№
MINICUT I PRO	3 – 16	1/8 – 5/8"	115	70401
MINICUT II PRO	6 – 22	1/4 – 7/8"	125	70402
Запасной режущий диск			20	70017D
Запасная ось			5	70041

MINICUT 2000 (Миникат 2000)

Труборез для медных труб \varnothing 6 – 22 мм (1/4 – 7/8")

Эргономичный дизайн корпуса и круглой ручки с удобной поверхностью упора для руки во время вращательного движения.

ПРЕИМУЩЕСТВА

- Для медных, латунных, алюминиевых и тонкостенных труб.
- Удобная конструкция с малым рабочим радиусом (45 мм или 1.3/4") позволяет работать в труднодоступных местах.
- Регулировка давления без усилия благодаря большой круглой ручке и эргономичной форме.
- Два направляющих ролика с канавкой для разреза вплотную к отбортовке.

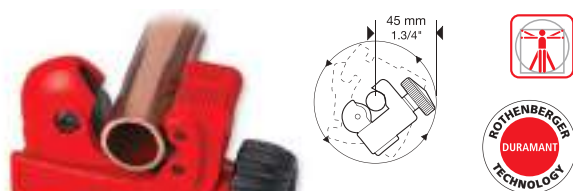

Наименование	мм	дюйм	г	№
MINICUT 2000	6 – 22	1/4 – 7/8"	140	70105
Запасной режущий диск			20	70017D
Запасная ось			5	70041

MINI MAX (Мини Макс)

Труборез для медных труб \varnothing 3 – 28 мм (1/8 – 1.1/8")

Эргономичный дизайн корпуса и круглой ручки с удобной поверхностью упора для руки во время вращательного движения.

ПРЕИМУЩЕСТВА

- Для медных, латунных, алюминиевых и тонкостенных труб.
- Удобная конструкция с малым рабочим радиусом (58 мм или 2.1/4") позволяет работать в труднодоступных местах.
- Два направляющих ролика с канавкой для разреза вплотную к отбортовке.



Наименование	мм	дюйм	г	№
MINI MAX	3 – 28	1/8 – 1.1/8"	270	70015
Запасной режущий диск			20	70017D
Запасная ось			5	70041

TUBE CUTTER 30 PRO / 50 PRO

(Тьюб Каттер Про)

Труборез для медных труб \varnothing 3 – 50 мм (1/8 – 2")

ПРЕИМУЩЕСТВА

- Для медных, латунных, алюминиевых и тонкостенных труб.
- Два направляющих ролика с канавкой для разреза вплотную к отбортовке.
- Откидной внутренний гратосниматель и запасной режущий диск в рукоятке.



Наименование	мм	дюйм	г	№
TUBE CUTTER 30 PRO	3 – 30	1/8 – 1.1/8"	305	71019
TUBE CUTTER 50	12 – 50	1/2 – 2"	520	70065

Наименование	г	№
Запасной режущий диск	20	70017D
Запасная ось	5	70041

Оборудование для монтажа медных труб

Труборезы, гратосниматели



1 Труборез АВТОМАТИК (Автоматик)

Телескопический труборез с трещоткой
Ø 6 – 67 мм (1/4 – 2.5/8")



№ 70030

ПРЕИМУЩЕСТВА

- Для медных, латунных, алюминиевых и тонкостенных стальных труб, а также труб в пластмассовой оболочке.
- Выдвижной внутренний гратосниматель и запасной режущий диск в рукоятке.
- Моноблочная конструкция.
- Телескопическая направляющая с трещоткой с автоматическим отводом пружины.



Наименование	⌀ мм	⌀ дюйм	г	№	Наименование	⌀ мм	⌀ дюйм	г	№
Размер 1	6 – 67	1/4 – 2.5/8"	755	70030	Размер 2	50 – 127	2 – 5"	1850	70142
Размер 1, зап. лезвие гратоснимателя			5	21652	Размер 2, запасной режущий диск (2 шт.)			20	70057D
Размер 1, запасной режущий диск (5 шт.)			20	70017D	Размер 2, запасное лезвие гратоснимателя			5	21652
Размер 1, запасная ось			20	70042	Размер 2, запасная ось			5	70149
Размер 1, запасной гратосниматель в сборе			5	7500041					

Цепной труборез

Для труб Ø 20 – 100 мм (1 – 4")

ПРЕИМУЩЕСТВА

- Для медных, латунных, алюминиевых, тонкостенных стальных труб и труб в пластмассовой оболочке.
- Для работы в неудобных местах, например, на параллельно проложенных трубах.
- Прочная цепь с 15 режущими дисками, с двухступенчатой регулировкой, хромированная. Рукоятки имеют пластмассовую оболочку.



№ 70285

Наименование	⌀ мм	⌀ дюйм	г	№
Цепной труборез	20 – 100	1 – 4"	575	70285
Запасная цепь			180	70286

GRATFIX HSS / UNIGRAT

(Гратфикс / Униграт)

Для снятия грата по краям труб и листов из стали, алюминия, латуни, меди, чугуна и по краям пластмассовых листов



Наименование	г	№
UNIGRAT с лезвием из высококачественной быстрорежущей стали	30	21660
GRATFIX с лезвием № 1	50	21655
GRATFIX с лезвием № 1 – 2 – 3	80	21651

ПРЕИМУЩЕСТВА

- Сменное лезвие.
- Удобный захват предотвращает выскальзывание из руки.
- Работа осуществляется одной рукой благодаря фиксирующей головке с отводом назад.
- Смещенные поверхности обеспечивают хороший крутящий момент.
- В качестве принадлежности предлагаются насаживаемые лезвия.

Наименование	г	№
Лезвие из высококачественной быстрорежущей стали № 1 универсальное	10	21652
Лезвие из высококачественной быстрорежущей стали № 2 для латуни и чугуна	10	21653
Лезвие из высококачественной быстрорежущей стали № 3 для прямых краев	10	21654

Оборудование для монтажа медных труб

Режущие диски и запасные части

Труборезы, режущие диски и запасные части

Только оригинальные режущие диски ROTHENBERGER из высоколегированной, закаленной стали гарантируют точный разрез под прямым углом.

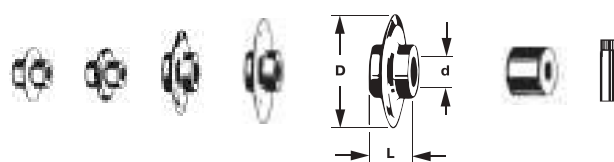

Труборез тип	Исполнение для труб Ø	Арт. №	Диск арт. №	Размеры d, L, D, мм		Глубина резы, мм	Запасная ось, арт. №	Ø мм / длина, мм / резьба	Зап. ролик, арт. №	Лезвие гратосним., арт. №	Область использования
MINICUT I PRO MINICUT II PRO	3 – 16 мм	70401	70017D	4,8 / 5,95 / 18,5	5	3,0	70041	4,7 / 14 / M3	70023	—	Медная труба (Cu), Латунная труба (Ms), Алюминиевая труба (Al), Тонкостенная стальная труба (Fe), Труба из твердого ПВХ, Труба в пластмасс. оболочке
	6 – 22 мм	70402	70017D	4,8 / 5,95 / 18,5	5	3,0	70041	4,7 / 14 / M3	70023	—	
MINICUT 2000	3 – 22 мм	70105	70017D	4,8 / 5,9 / 18,5	5	3,0	70041	4,7 / 14 / M3	—	—	
MINIMAX	3 – 28 мм	70015	70017D	4,8 / 5,9 / 18,5	5	3,0	70041	4,7 / 14 / M3	—	—	
TUBE CUTTER 30 PRO	3 – 30 мм	71019	70017D	4,8 / 5,9 / 18,5	5	3,0	70041	4,7 / 14 / M3	70067	—	Медная труба (Cu), Латунная труба (Ms), Алюминиевая труба (Al), Тонкостенная стальная труба (Fe), Труба из твердого ПВХ, Труба в пластмасс. оболочке
TUBE CUTTER 35 + 35 C TUBE CUTTER 42 PRO	6 – 35 мм 6 – 42 мм	070027(C) 70029	70017D 70017D	4,8 / 5,95 / 18,5 4,8 / 5,95 / 18,5	5 5	3,0 3,0	70041 70041	4,7 / 14 / M3 4,7 / 14 / M3	70067 70067	21652 21652	
TUBE CUTTER 35 MSR TUBE CUTTER 42 PRO MSR	6 – 35 мм 6 – 42 мм	70108 70109	70188D 70188D	4,8 / 5,9 / 19,3 4,8 / 5,9 / 19,3	5 5	3,0 3,0	70041 70041	4,7 / 14 / M3 4,7 / 14 / M3	70067 70067	21652 21652	
TUBE CUTTER 50	12 – 50 мм	70065	70017D	4,8 / 5,9 / 18,5	5	3,0	70006	4,7 / 16 / M4	—	—	Металлопластиковая труба
АТОМАТИК Труборез	размер 1 6 – 67 мм	70030	70017D	4,8 / 5,9 / 18,5	5	3,0	70041	4,7 / 16 / M4	—	21652	Cu, Ms, Al, Fe тонкостенная
		70031	70028D	4,8 / 11 / 29,0	3	7,0	70041	4,7 / 16 / M4	—	21652	ПЭ, ПП, РЕ-Х, ПБ И ПВДФ
	размер 2 50 – 127 мм	70142	70057D	8 / 11 / 29,0	2	7,0	70149	7,9 / 23,5 / 1/4"	—	21652	Тонкостенная Cu, Ms, Al, Fe
		70032	55054D	8 / 11 / 40,0	3	3,0	70149	7,9 / 23,5 / 1/4"	—	21652	ПЭ, ПП, РЕ-Х, ПБ И ПВДФ
	размер 3 100 – 168 мм	55053D	8 / 11 / 30,5	2	8,6	70149	7,9 / 23,5 / 1/4"	—	21652	Тонкостенная ПП-труба	
		70033	55074D	8 / 11 / 45,0	2	16,0	70149	7,9 / 23,5 / 1/4"	—	21652	ПЭ, ПП, РЕ-Х, ПБ И ПВДФ
55053D	8 / 11 / 30,5	2	8,6	70149	7,9 / 23,5 / 1/4"	—	21652	Тонкостенная ПП-труба			
TUBE CUTTER 28 TUBE CUTTER 42	3 – 28 мм 3 – 42 мм	70010 70011	70007D 70007D	4,8 / 3 / 16 4,8 / 3 / 16	3 3	2,5 2,5	70080 + 70081 70080 + 70081	4,7 / 9 / SR 4,7 / 9 / SR	80679 80679	— —	Cu, Ms, Al, Fe тонкостенная Cu, Ms, Al, Fe тонкостенная
TUBE CUTTER 42 PRO PVC	6 – 42 мм	70072	70028D	4,8 / 6 / 23,6	3	7,0	70041	4,7 / 14 / M3	70067	—	ПЭ, ПП, РЕ-Х, ПБ И ПВДФ
Труборез для стальных труб SUPER	1/8 – 1.1/4" 1/8 – 2"	70040	70046D	7,5 / 13,5 / 26	3	5,5	70048	7,4 / 30 / —	70047	—	Стальная труба стальная труба
		70045	70051D	9,0 / 19 / 31,5	3	7,0	70053	8,9 / 35 / —	70052	—	
Труборез для стальных труб ENORM	2 – 4"	70060	70061D	9,7 / 27 / 41,5	2	7,0	70064	9,4 / 52 / —	70063	—	Стальная труба
INOX TUBE CUTTER 30 PRO	3 – 30 мм	71085	70056D	4,8 / 5,9 / 18,5	5	4,0	70041	4,7 / 14 / M3	70068	—	Труба из высококач. нерж. стали
INOX TUBE CUTTER	10 – 54 мм	70340	70341	6 / 10 / 30	2	3,0	70041	4,7 / 14 / M3	70068	21652	Труба из высококач. нерж. стали
INOX TUBE CUTTER 35 INOX TUBE CUTTER 42 PRO	6 – 35 мм 6 – 42 мм	70055	70056D	4,8 / 5,9 / 18,5	5	4,0	70041	4,7 / 14 / M3	70068	21652	Труба из высококач. нерж. стали Труба из высококач. нерж. стали
		70070	70056D	4,8 / 5,9 / 18,5	5	4,0	70041	4,7 / 14 / M3	70068	21652	
INOX SUPER	1/8 – 1.1/4" 1/8 – 2"	70086	70088D	7,5 / 13,5 / 26	2	5,5	70048	7,4 / 30 / —	70047	—	Труба из высококач. нерж. стали Труба из высококач. нерж. стали
		70087	70089D	9,0 / 19 / 31,5	2	7,0	70053	8,9 / 35 / —	70052	—	
Цепной труборез	100 мм	70285	—	4,0 / 3,8 / 17,8	—	3,0	—	—	Запас. цепь 70286	—	Cu, Ms, Al, Fe тонкостенная



2



Хотите узнать
больше
о продукции?
Отсканируйте код QR!

Инструмент для пресс-фитинга. Принадлежности

2



Инструмент для обработки труб из сшитого полиэтилена (PEX)

ROMAX® Compact Twin Turbo Basic Set 1 (Ромакс Компакт Твин Турбо Бэзик Сет 1)	39
ROGLISS 20 (Роглисс 20)	39

Пресс-фитинг оборудование. Радиальная опрессовка

ROMAX 4000 (Ромакс 4000)	41
ROMAX AC ECO (Ромакс AC ECO)	42
ROMAX 3000 / 3000 AC (Ромакс 3000 / 3000 AC)	43
Пресс-клещи STANDARD / COMPACT (Стандарт / Компакт) для ROMAX 4000 / 3000 / 3000 AC / AC ECO / COMPACT	45
Обзор пресс-клещей	46

Инструмент для обработки металлопластиковых труб

ROGRAT MSR (Рограт MSR)	51
TUBE BENDER MAXI MSR Set (Тьюб Бендер Макси MSR Set)	51
Внутренние пружины для гибки МПТ	52
PL AUTOMATIC (PL Автоматик)	52
TUBE CUTTER 35 MSR / 42 Pro MSR (Тьюб Каттер Про)	52



Инструмент для пресс-фитинга. Принадлежности

Инструмент для обработки труб из сшитого полиэтилена

ROMAX® Compact Twin Turbo Basic Set 1, 1x2 А·ч

(Ромакс Компакт Твин Турбо Бэзик Сет 1)

2 Электрогидравлический радиальный пресс ROMAX® Compact TT предназначен для монтажа санитарно-технического оборудования здания, а также проведения работ по сервисному обслуживанию. Пресс подходит для работы в узком пространстве. Благодаря турбодавлению на обжим мощных металлических фитингов до \varnothing 35 мм пресс ROMAX® Compact TT затрачивает всего 3 секунды. Высокоэффективная конструкция с двумя цилиндрами уместится в прессе длиной всего 34 см. Идеально сбалансированный вес облегчает оператору работу на длинных участках.

ОБЛАСТЬ ПРИМЕНЕНИЯ

- Внутрименовые системы водоснабжения.
- Внешние системы водоснабжения.
- Системы отопления.
- Обслуживание скважин, колодцев, шахт.

ПРЕИМУЩЕСТВА

- **Быстрый:** благодаря турбодавлению обжим фитинга занимает всего 3 секунды.
- **Мощный:** обжимает металлические фитинги \varnothing до 35 мм.
- **Удобный:** отлично сбалансирован — центр тяжести находится в точке захвата.
- **Маленький и легкий:** длина 34 см, вес ROMAX® Compact TT всего 2,5 кг.

Наименование	кг	№
ROMAX® Compact Twin Turbo Basic (Set 1, 1x2 А·ч) в кейсе	4,9	1000002115

ROMAX® Compact TT



ROMAX® Compact Twin Turbo Basic (№ 1000002115)

ROGLISS 20 (Роглисс)

Полностью готовое решение для ручной осевой опрессовки соединений на PEX-трубах серии 5. ROGLISS 20 — прекрасная альтернатива для быстрого, простого соединения труб в системах водоснабжения и отопления

ОБЛАСТЬ ПРИМЕНЕНИЯ

Подходит для труб \varnothing 16 – 18 – 20 мм.

ПРЕИМУЩЕСТВА

- **Без усилия** набор 3 в 1: резка, расширение, осевая опрессовка.
- **Просто** сразу готов к работе.
- **Легко** пресс-клещи весят всего 800 г.
- **Для удобства пользователя** эргономичное управление одной рукой, расширительные клещи упрощают соединение трубы и фитинга.
- **Высококачественные ножницы для пластмассы** ROCUT® TC 42 Professional для труб \varnothing до 42 мм.

Наименование	кг	№
ROGLISS 20	0,8	1000001094

Сменные насадки для фитингов 90°, тройников, резьбовых соединений



ROGLISS 20 (№ 1000001094)

Пресс-оборудование



2



Рабочий режим	электрогидравлический			
Крепление клещей поворачивается на:	270°	270°	270°	270°
CFT® (Constant Force Technology)	✓	✓	✓	✓
Контролируемый пресс-цикл	✓	✓	—	✓
Сила/ход поршня	32 кН / 40 мм	32 кН / 40 мм	32 кН / 40 мм	19 кН / 40 мм
Сервисный интервал	40.000 обжимов	20.000 обжимов	10.000 обжимов	10.000 обжимов
Светодиодный индикатор	✓	✓	—	✓
Среднее время обжима	5 сек.	5 сек.	7 сек.	3 сек.
Размеры	445 x 125 x 75 мм	460 x 120 x 90 мм	415 x 180 x 80 мм	340 x 180 x 80 мм
Длина кабеля	—	5 м	5 м	—
Вес	3,6 кг	3,8 кг	4,5 кг	2,5
Аккумуляторная батарея	✓	—	—	✓
Страница	41	43	42	39

ROTHENBERGER Constant Force Technology

CFT® гарантирует постоянное усилие обжима в течение всего сервисного интервала. Важное условие для изготовления герметичных пресс-соединений.

CFT® гарантирует:

Для ROMAX® Compact 19 – 21 кН в течение 10.000 пресс-циклов

Для ROMAX® AC ECO 32 – 34 кН в течение 10.000 пресс-циклов

Для ROMAX® 4000 32 – 34 кН в течение 40.000 пресс-циклов

Для ROMAX® 3000 AC 32 – 34 кН в течение 20.000 пресс-циклов

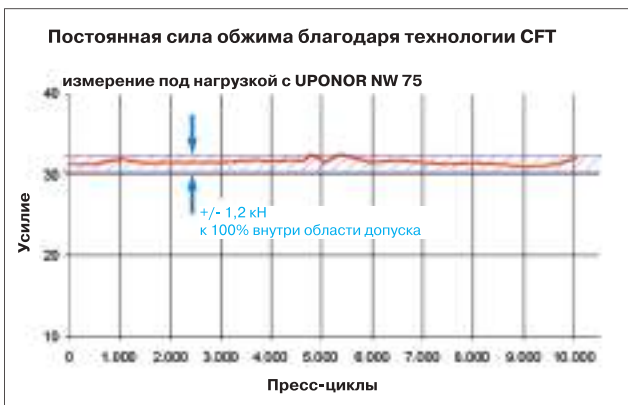

Новые горизонты производительности!

- Мощный аккумуляторная батарея 18 В / 4.0 А·ч.
- До 41% больше пресс-циклов*.
- До 33% больше емкость за счет повышения эффективности системы*.
- Все это без электрического кабеля — максимальная эффективность и свобода на рабочем месте для Вас!

* Протестировано на SV 18 с медными фитингами/по сравнению с ROMAX® 3000.



Привязанность к системе

Пользователь **не обязан** покупать у производителей труб и пресс-фитингов специальный пресс-инструмент и пресс-клещи под каждый тип пресс-систем. Ни в одном из предписаний, ни в одной норме DIN или рабочем стандарте DVGW нет требования касательно привязки инструмента к пресс-системе. Мастера не обязаны использовать пресс-инструмент или пресс-клещи только одного определенного производителя фитингов и труб.

1) Полный перечень правил и условий размещен на www.rothenberger.com/service. RO SERVICE+ действителен только в странах-участницах.

Инструмент для пресс-фитинга. Принадлежности

Пресс-фитинг оборудование. Радиальная опрессовка

ROMAX® 4000 (Ромакс 4000)

Электрогидравлический пресс для обжима фитингов Ø до 110 мм с усилием 32 – 34 кН

Благодаря использованию более мощного аккумулятора, одного цикла зарядки хватает на большее количество обжимов. Небольшой вес 3,6 кг и пропорциональное распределение веса делают работу эргономичной и позволяют затрачивать меньше усилий для неустойчивой работы даже при длительной эксплуатации пресса. Применяемая технология CFT® гарантирует необходимое усилие обжима. Улучшенная производительность достигается за счет увеличенного сервисного интервала 40.000 обжимов или 1 раз в 2 года.

ПРЕИМУЩЕСТВА

- Небольшой вес 3,6 кг для неустойчивой работы даже на сложных объектах.
- Быстрая работа благодаря обжиму в течение менее 5 секунд.
- Увеличенная производительность за счет применения современных мощных аккумуляторов.
- Увеличенный сервисный интервал 40.000 обжимов/2 года.



ТЕХНИЧЕСКИЕ ХАРАКТЕРИСТИКИ

Размеры	467 x 120 x 80 мм (с аккумулятором 4 А·ч) 447 x 120 x 80 мм (с аккумулятором 2 А·ч)
Вес	ок. 3,6 кг
Питание	аккумуляторная литий-ионная батарея 18 В / 4,0 А·ч аккумуляторная литий-ионная батарея 18 В / 2,0 А·ч
Сила/ход поршня	32 кН / 40 мм
Номинальный размер	Ø 12 – 110 мм (в зависимости от системы)
Рабочая температура	от - 10 до + 60°С
Обжимы	до 240 (с аккумулятором 4 А·ч) (с SV 18, медь) до 105 (с аккумулятором 2 А·ч)

Крепление клещей поворачивается на 270°

для работы в труднодоступных местах

Предохранительный фиксатор

исключение случайного открывания, поскольку для открывания фиксатор необходимо сначала повернуть на 180°

Небольшая масса и пропорциональное распределение веса

эргономичная, неустойчивая работа даже при длительной эксплуатации

Индикатор заряда аккумуляторной батареи

для контроля за процессом



ROMAX 4000 M, 15 – 22 – 28 мм,
Арт. № 1000001927

CFT® (Constant Force Technology)

для постоянного усилия обжима 32 кН

Увеличенный сервисный интервал 40000 обжимов/2 года

для лучшей производительности

Аварийный выключатель

немедленное прерывание процесса обжима и отвод поршня

Зарядка батареи быстрее на 66%

по сравнению с ROMAX 3000

Наименование	кг	№
ROMAX 4000 Basic Set, 4 А·ч, Европа	7,2	1000001840
ROMAX 4000 Basic Set, 1 x 2 А·ч, 1 x 4 А·ч, Европа	7,4	1000001923
ROMAX 4000 Set SV, 15 – 22 – 28 мм, 4 А·ч, Европа	14,5	1000001924
ROMAX 4000 Set TH, 16 – 20 – 26 мм, 4 А·ч, Европа	14,5	1000001925

Наименование	кг	№
ROMAX 4000 Set U, 16 – 20 – 25 мм, 4 А·ч, Европа	14,5	1000001926
ROMAX 4000 Set M, 15 – 22 – 28 мм, 4 А·ч, Европа	14,5	1000001927
ROMAX 4000 Basic Set, 4 А·ч, Англия	7,4	1000001856
ROMAX 4000 Set M, 15 – 22 – 28 мм, 4 А·ч, Англия	14,5	1000001932

1 + 2 3
RR SERVICE+

**ROTHENBERGER
RUSSIA продлевает
гарантию до 3-х лет**



Manuel
Kornmacher

Победитель
ROTHENBERGER
Meisterpreis 2015



ROTHENBERGER — легендарный бренд премиум-класса из Германии, хорошо известный на российском рынке. Концерн **ROTHENBERGER** специализируется на производстве машин, оборудования и инструмента для монтажа и обслуживания трубопроводов различного назначения из всевозможных материалов.

Мы уверены в качестве и надежности нашей продукции, сделанной на современных заводах с применением актуальных производственных технологий и прошедшей строжайший немецкий контроль качества. Поэтому **ROTHENBERGER RUSSIA** предлагает потребителям в России **3 (три) года** гарантийного обслуживания для всей продукции фирмы **ROTHENBERGER** (за исключением линейки Rothenberger Industrial).

Продление срока гарантии еще раз подчеркивает высокую степень надежности продукции марки **ROTHENBERGER**, ответственность немецкого концерна перед клиентами и стремление создать пользователям инструмента **ROTHENBERGER** максимально комфортные условия на период работы с оборудованием **ROTHENBERGER**.



1 + 2 3
RR SERVICE+

**ROTHENBERGER
RUSSIA продлевает
гарантию до 3-х лет**

На продукцию **ROTHENBERGER** производителем предоставляется гарантия качества на срок 12 (двенадцать) месяцев, а **ROTHENBERGER RUSSIA** обеспечивает дополнительные 24 (двадцать четыре) месяца гарантии при строгом соблюдении потребителем гарантийных условий.

Новая гарантийная программа действует для всех продуктов **ROTHENBERGER** (за исключением продукции линейки Rothenberger Industrial), приобретенных в официальных дилерских центрах **ROTHENBERGER RUSSIA**, начиная с 12 февраля 2017 года.

Нашим клиентам мы предоставляем гарантию **3 (три) года** на инструмент и оборудование: в рамках данной гарантии мы оказываем бесплатные услуги по ремонту неисправностей, связанных с дефектом материала или ошибками при производстве (производственным браком).

В рамках данной гарантии от **ROTHENBERGER RUSSIA** во всех авторизованных сервисных центрах **ROTHENBERGER** на замененные оригинальные запасные части и аксессуары **ROTHENBERGER** предоставляется гарантия 12 (двенадцать) месяцев с момента их замены.



Инструмент для пресс-фитинга. Принадлежности

Пресс-фитинг оборудование. Радиальная опрессовка

ROMAX® AC ECO (Ромакс AC ECO)

Электрогидравлический пресс 230 В / 50 – 60 Гц

Выгодный по цене, подключается к сети, с инновационным электрогидравлическим приводом. Очень легкий, удобный, отлично подходит для работы на стройке. Для обжима фитингов Ø до 54 мм.



2



ХАРАКТЕРИСТИКИ

- **Технология CFT®** для поддержания постоянной осевой силы тяги: **исключение завышенной силы обжима.**
- Принудительный процесс обжима: **постоянное качество обжима, в соответствии с величинами, требуемыми ведущими производителями пресс-фитинговых систем.**
- После нажатия выключателя начинается принудительный процесс обжима: **легкость и надежность.**

ПРЕИМУЩЕСТВА

- Автоматический отвод поршня по окончании процесса обжима: **короткий цикл обжима без ручного переключения.**
- Длинный кабель 5 м: **оптимальный рабочий радиус.**
- Прочный двигатель 230 В / 50 – 60 Гц: **мощный, долговечный и надежный.**

Крепление пресс-клещей поворачивается на 270°

удобно работать в труднодоступных местах

Легкодоступный аварийный выключатель

безопасность благодаря немедленному прерыванию процесса обжима



Пресс-оборудование РОТЕНБЕРГЕР. Заключено соглашение о гарантии с Центральным объединением по санитарно-технической, отопительной и климатической технике.

Предохранительный фиксатор

исключение случайного открывания, т.к для открывания фиксатор необходимо сначала повернуть на 180°



Пропорциональное распределение веса

пресс надежно лежит в руке в любом рабочем положении, удобно работать одной рукой



Набор ROMAX® AC ECO с пресс-клещами

Мощный, прочный двигатель 230 В

гарантирует длительный срок службы и высокую функциональную надежность

Технология CFT® для постоянной силы обжима 32 кН

надежность соединений в течение 10.000 циклов



Наименование	Исполнение	Клещи, мм	кг	№
ROMAX® AC ECO Basic	в чемодане	без пресс-клещей	8,9	15705

ПРИНАДЛЕЖНОСТИ

Наименование	№
Пластмассовый чемодан	F81664
Пресс клещи, сменные пресс-клещи, стр. 45 – 50	



Инструмент для пресс-фитинга. Принадлежности

Пресс-фитинг оборудование. Радиальная опрессовка

ROMAX® 3000 / 3000 AC

(Ромакс 3000 / 3000 AC)

Электрогидравлический пресс с питанием от аккумулятора и от сети, для обжима фитингов Ø 110 мм* с усилием 32 – 34 кН



ОБЛАСТЬ ПРИМЕНЕНИЯ

ROMAX® 3000 — быстрый, легкий, удобный, надежный. Благодаря этим характеристикам идеально подходит для работы на стройке.

ПРЕИМУЩЕСТВА

- **Быстрый**
Процесс обжима занимает всего около 5 секунд. По окончании процесса обжима поршень автоматически отводится назад.
- **Надежный**
CFT® обеспечивает необходимое усилие обжима. Автоматический принудительный ход процесса обеспечивает возвращение поршня в исходное положение лишь после достижения необходимого усилия обжима.
- **Легкий**
Очень маленькая масса, пропорциональное распределение веса обеспечивают неустойчивую работу при продолжительном использовании пресса.

* В зависимости от системы

ПРЕИМУЩЕСТВА

- **Надежность и рентабельность**
Благодаря высочайшему качеству интервал между сервисными обслуживаниями увеличен до 20 000 циклов. Это гарантирует рентабельность и продолжительный срок службы.
- **Расширен диапазон рабочей температуры**
ROMAX® 3000 бесперебойно функционирует и при неблагоприятных внешних условиях — возможна опрессовка при температуре от -10 до +60°C.
- **Более длительная работа без подзарядки**
Серийно используемая технология литий-ионных аккумуляторов позволяет выполнить до 160 обжимов (для высококачественной стали Ø 28 мм) или до 90 обжимов (для высококачественной стали Ø 54 мм) между зарядками аккумулятора.
- **Практичная конструкция**
Компактная конструкция в виде жезла позволяет работать даже в узких местах.

Made in Germany / Сделано в Германии!



ROMAX® 3000 AC

Прорезиненная рукоятка

для надежного удержания пресса даже при высокой влажности

2-х ступенчатый выключатель

легкое нажатие активирует светодиод, сильное нажатие запускает процесс обжима

Узкая конструкция

форма жезла позволяет выполнять работы в монтажных коробах и рядом со стенами

Светодиодный индикатор

электронное распознавание разрядки аккумулятора, электронный счетчик пресс-циклов (индикация очередного сервисного интервала), возможность продолжения обжима

Предохранительный фиксатор

исключение случайного открытия, поскольку для открывания фиксатор необходимо сначала повернуть на 180°



Крепление клещей

поворачивается на 270° для работы в труднодоступных местах

Небольшая масса, пропорциональное распределение веса

эргономичная, неустойчивая работа даже при длительной эксплуатации

Мощный двигатель

быстрый обжим примерно за 5 секунд

Аварийный выключатель

высокий уровень безопасности благодаря немедленному прерыванию процесса обжима и отводу поршня

CFT® Технология (Constant Force Technology) для постоянного усилия обжима 32 кН

постоянное усилие обжима в течение 20 000 пресс-циклов



Инструмент для пресс-фитинга. Принадлежности

Пресс-фитинг оборудование. Радиальная опрессовка

Made in Germany / Сделано в Германии!

ТЕХНИЧЕСКИЕ ХАРАКТЕРИСТИКИ

Размеры	445 x 125 x 75 мм
Вес	ок. 3,6 кг (без пресс-клещей)
Сила/ход поршня	32 кН / 40 мм
Номинальный размер	Ø 12 – 110 мм (в зависимости от системы)
Крепление для клещей	поворачивается на 270°
Питание	литий-ионный аккумулятор 18 В / 3 А·ч, блок питания 230 В, 50 – 60 Гц
Рабочая температура	от -10 до +60°C
Обжимы	до 160 для высококачественных стальных труб Ø 28 мм, до 90 для высококачественных стальных труб Ø 54 мм

Высокая энергоемкость

еще большее число обжимов при одной зарядке аккумулятора, небольшой вес

Не чувствителен к холоду

используется при низких температурах (-10 до +60°C)

Отсутствие эффекта памяти

зарядка даже не полностью разряженного аккумулятора без потери емкости

Очень низкая степень саморазрядки

возможно длительное хранение на складе



ПРЕСС-ИНСТРУМЕНТ

Пресс-клещи пресс-клещи ROTHENBERGER Standard («Стандарные»), совместимы с продукцией других производителей, стр. 45



Набор ROMAX® 3000 с пресс-клещами

Легкий



Быстрый



Надежный



Узкий



Комплект поставки, базовый набор Basic (№ 15800): литий-ионный аккумулятор для ROMAX® 3000, 18 В / 3,0 А·ч (№ 15810), быстрозарядное устройство (№ 15811), пластмассовый чемодан (№ 15816), без пресс-клещей.

Наименование	Исполнение	Пресс-клещи, мм	кг	№
Набор ROMAX® 3000 Basic	в пластмас. чемодане, с литий-ионным аккумулят. и заряд. устройством	(без клещей)	9,8	15800
Набор ROMAX® 3000 SV	набор Basic с клещами типа SV (Viega и др.), с литий-ионным аккумулят.	15 – 22 – 28	14,5	15840
Набор ROMAX® 3000	набор Basic с клещами типа TH (Henco и др.), с литий-ионным аккумулят.	16 – 20 – 26	14,5	15845
Набор ROMAX® 3000 U	набор Basic с клещами типа U (UNICOR и др.), с литий-ионным аккумулят.	16 – 20 – 25	14,5	15850
Набор ROMAX® 3000 M	набор Basic с клещами типа M (Mapress и др.), с литий-ионным аккумулят.	15 – 22 – 28	14,5	15855
Набор ROMAX® 3000 AC	базовый набор, работает только от сети	(без клещей)	3,8	1000001001

ПРИНАДЛЕЖНОСТИ



* По сравнению с аккумулятором никель-магний-гидридным ROTHENBERGER.

Наименование	№
Литий-ионный аккумулят. ROMAX® 3000 18 В / 3 А·ч	15810
Зарядное устройство на 110 – 230 В для ROMAX® 3000	15811
Блок питания 230 В для ROMAX® 3000	1500001562
Пластмассовый чемодан, пустой	1500000463
Пресс-клещи, стр. 45	

Оборудование для монтажа металлопластиковых труб

Пресс-фитинг оборудование. Радиальная опрессовка

Пресс-клещи с лазерной закалкой

DURA LAZR TEC

Оригинальная технология лазерной закалки обеспечивает исключительную прочность и износостойкость и, тем самым, большую надежность и более длительный срок эксплуатации.

Протекание процесса закалки определено независимой Государственной лабораторией по испытанию материалов города Дармштадт



2



+ 40%
ПРОЧНОСТИ
В МЕСТАХ
С БОЛЬШИМИ
НАГРУЗКАМИ*

+ 100%
ПРЕСС-ЦИКЛОВ
С ЛАЗЕРНОЙ
ЗАКАЛКОЙ*

100% увеличение срока службы, в том числе благодаря частичной закалке*

Места, где необходима упругость и эластичность, остаются упругими

Пригонка планки пресс-клещей

Увеличение срока эксплуатации примерно на 45%*



Пресс-клещи ROTHENBERGER перед обработкой поверхности

Максимальная твердость в точках с наибольшей нагрузкой

Пресс-клещи ROTHENBERGER имеют максимальную твердость в точках, подверженных наибольшей нагрузкам

Частичная лазерная закалка для сильно нагруженных поверхностей

- Оптимальная точность контура для наивысшей прецизионности на протяжении всего эксплуатационного срока
- Жесткость увеличена на 40% по сравнению с ранее используемой технологией производства

Долговечность

Даже в случае повышенного образования грата износ сокращен до минимума

* По сравнению с предыдущими моделями.

Пресс-клещи Standard / Compact

(Стандарт / Компакт)

Для ROMAX® 4000 / 3000 / 3000 AC / AC ECO / Compact

Пресс-клещи ROTHENBERGER в новом качестве: улучшенные материалы и усовершенствованный процесс производства. Предназначены для ориентированного на различные системы производителей обжима фитингов Ø до 40 мм (пластиковые/металлопластиковые трубы) и Ø до 54 мм (металлические трубы).

Синхронизирующая механика «система 3 болтов»

- Высокая точность при обжиме
- Синхронный ход рычагов клещей
- Высокая стабильность, большая долговечность
- Клещи открываются одним пальцем



Пресс-клещи Compact
Подходят для Romax Compact



Прецизионно изготовленный контур

Для наилучшего надежного и безопасного обжима

Из специальной ковчаной стали

Увеличенный срок службы пресс-клещей

Долговременная защита от коррозии

Особенно подходит для жестких условий эксплуатации на стройке

Пресс-клещи Standard
Подходят для всех прессов с постоянным усилием обжима 32 – 34 кН и совместимыми креплениями для клещей

Маркировку легко считать, понятное расположение типа системы и номинального Ø













Инструмент для пресс-фитинга. Принадлежности

Обзор пресс-клещей











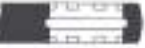

2

	Номинальная ширина	Пресс-клещи Compact №	Пресс-клещи Pressliner и ROMAX® 3000 №	Сменные вкладыши Compact № Используются только со сменными клещами №. 014800X	Geberit Mepla	+GF+ PRESS FIT Niro San	Giacomini, Giacomflex, Giaco Therm	HAGE DOMINOX	Harden 2000, Polyplex 2000	Henco PVDF	Herz pipefix	HIDROTEC KLIMATEC	Hitec Sistema, Multistrato	Hs System, Heizung	Hs System, Sanitär	IBP>B<press, >B<press Gas	Mi Woeste	IPA, IPANA-PRES	IPALPEX (Industry of Plastic and Access)	Jäger, Aquapres	Jarraflex-presssystem	Jupiter, Heizsysteme	KOHLER, InoxPress
	M	M12	15151X	15101X																			
	M15	15152X	15102X																				
	M18	15153X	15103X																				
	M22	15154X	15104X																				
	M28	15155X	15105X																				
	M35	—	15106X																				
	M42	—	15107X																				
	M54	—	15108X																				
	V / SV	V12	15261X	15211X																			
	SV14	15269X	15219X																				
	SV15	15262X	15212X																				
	SV16	15260X	15220X																				
	SV18	15263X	15213X																				
	SV22	15264X	15214X																				
	SV28	15265X	15215X																				
	SV35	—	15216X																				
	SV42	—	15217X																				
SV54	—	15218X																					
	G	G16	15362X	15302X																			
	G20	15364X	15304X																				
	G26	15366X	15306X																				
	G32	15367X	15307X																				
	G40	15368X	15308X																				
	HA	HA16	15580X	15280X																			
	HA20	15581X	15281X																				
	HA26	15582X	15282X																				
	HA32	15583X	15283X																				
	HA40	—	15284X																				
	R (H)	R12	—	15339X	14863																		
	R14	15370X	15330X	14864																			
	R16	15371X	15331X	14865																			
	R17	15378X	15333X	14866																			
	R18	15379X	15334X	14867																			
	R20	15374X	15335X	14868																			
	R25	15380X	15338X	14707																			
	R26	15376X	15336X	14708																			
R32	15377X	15337X	14709																				
	RFz	RFz12	—	1000000173	14822																		
	RFz16	15180X	15161X	14823																			
	RFz20	15181X	15162X	14824																			
	RFz25	15182X	15163X	14825																			
	RFz32	15183X	15164X	14826																			
	TH	TH14	15395X	15321X	14842																		
	TH16	15385X	15322X	14843																			
	TH18	15398X	15323X	14844																			
	TH20	15389X	15324X	14845																			
	TH25	15399X	15325X	14846																			
	TH26	15391X	15326X	14847																			
	TH32	15393X	15327X	14848																			
	TH40	15401X	15328X	—																			
THG	THG32	1000000236	1000000235	—																			
THT	THT32	15393H	15329X	—																			
	U	U14	15351X	15311X	14832																		
	U16	15352X	15312X	14833																			
	U18	15353X	15313X	14834																			
	U20	15354X	15314X	14835																			
	U25	15355X	15315X	14836																			
	U32	15357X	15317X	14838																			
	U40	15358X	15318X	—																			
RC	RC26	15277X	15271X	14837																			
	VP	VP14	15530X	15230X	14882																		
	VP16	15531X	15231X	14883																			
	VP20	15532X	15232X	14884																			
	VP25	15533X	15233X	14885																			
	VP32	15534X	15234X	14886																			

За дополнительной информацией обращайтесь в представительство ROTHENBERGER в России.

Инструмент для пресс-фитинга. Принадлежности

Обзор пресс-клещей

	Номинальная ширина	Пресс-клещи Compact №	Пресс-клещи Pressliner и ROMAX® 3000 №	Сменные вкладыши Compact № Используются только со сменными клещами №. 014800X	LAVAGRUND, LAVAPRESS	Mair Heiztechnik, Gomaffix	Mapress Edelstahl / Gas	Mark KG, polymark	MEGARO HAKAPRESS	MULTITHERM-PRESSSYSTEM	NEUTHERM, MEKUPRESS	Nupi MultiNupi	Nussbaum, Cupress, Cupress G, Optipress	Nussbaum, Optiflex Plus	O.M.T. Heizungssystem	Oventrop, Cofit	Pavittherm MULTISTABIL	PELIFE RADOPRESS	POLYSAN Press-System	Prandelli, MULTYRAMA	PRASKI BAVARIA-press	Raccorderie Metalliche inoxpres, Steelpres	remo	RIQUIERA A SERTIR
	M	M12	15151X	15101X																				
	M15	15152X	15102X																					
	M18	15153X	15103X																					
	M22	15154X	15104X																					
	M28	15155X	15105X																					
	M35	—	15106X																					
	M42	—	15107X																					
	M54	—	15108X																					
	V / SV	V12	15261X	15211X																				
	SV14	15269X	15219X																					
	SV15	15262X	15212X																					
	SV16	15260X	15220X																					
	SV18	15263X	15213X																					
	SV22	15264X	15214X																					
	SV28	15265X	15215X																					
	SV35	—	15216X																					
	SV42	—	15217X																					
	SV54	—	15218X																					
	G	G16	15362X	15302X																				
	G20	15364X	15304X																					
	G26	15366X	15306X																					
	G32	15367X	15307X																					
	G40	15368X	15308X																					
	HA	HA16	15580X	15280X																				
	HA20	15581X	15281X																					
	HA26	15582X	15282X																					
	HA32	15583X	15283X																					
	HA40	—	15284X																					
	R (H)	R12	—	15339X	14863																			
	R14	15370X	15330X	14864																				
	R16	15371X	15331X	14865																				
	R17	15378X	15333X	14866																				
	R18	15379X	15334X	14867																				
	R20	15374X	15335X	14868																				
	R25	15380X	15338X	14707																				
	R26	15376X	15336X	14708																				
	R32	15377X	15337X	14709																				
		RFz	RFz12	—	100000173	14822																		
RFz16		15180X	15161X	14823																				
RFz20		15181X	15162X	14824																				
RFz25		15182X	15163X	14825																				
RFz32		15183X	15164X	14826																				
		TH	TH14	15395X	15321X	14842																		
	TH16	15385X	15322X	14843																				
	TH18	15398X	15323X	14844																				
	TH20	15389X	15324X	14845																				
	TH25	15399X	15325X	14846																				
	TH26	15391X	15326X	14847																				
	TH32	15393X	15327X	14848																				
	TH40	15401X	15328X	—																				
	THG32	1000000236	1000000235	—																				
	THT32	15393H	15329X	—																				
	U	U14	15351X	15311X	14832																			
	U16	15352X	15312X	14833																				
	U18	15353X	15313X	14834																				
	U20	15354X	15314X	14835																				
	U25	15355X	15315X	14836																				
	U32	15357X	15317X	14838																				
	U40	15358X	15318X	—																				
	RC26	15277X	15271X	14837																				
	VP	VP14	15530X	15230X	14882																			
	VP16	15531X	15231X	14883																				
	VP20	15532X	15232X	14884																				
	VP25	15533X	15233X	14885																				
	VP32	15534X	15234X	14886																				

ROTHENBERGER поставяет пресс-клещи для многих предлагаемых на рынке пресс-фитинговых и трубных систем. Пресс-контур соответствующей системы обеспечивает надежный обжим, ориентированный на систему производителя.



Инструмент для пресс-фитинга. Принадлежности

Обзор пресс-клевещей



2











Номинальная ширина	Пресс-клевещи Compact №	Пресс-клевещи Pressliner и ROMAX® 3000 №	Сменные вкладыши Compact № Используются только со сменными клевещами № 014800X	Roth Sistema Rothapress	Roth-Roth Rohr-installationssysteme	SANHA Pressfittings, Nirosan Presssystem	Schlüsser, Armaturen EUROPRESS SYSTEM	SCHÜTZ EHT Ropress	Seppelfricke Distribuzione MTSD	Seppelfricke System-technik SST Delphi Press Tyrotherm	SIKO TYPRO	Simplex SiRoCon Cu / E	Simplex SiRoCon PPSU H	Simplex SiRoCon PPSU TH	SST-Rolltec Delphi-Press	STS Systemtechnik	System PREXTO	THERMAGAS Espace Express	THERMOLUTZ Acular, Rapid	THERMOVAL THERMOSMART	Tiemme, Serie PA / PG	Tiemme, Cobrapress	
	M	M12	15151X	15101X																			
	M15	15152X	15102X																				
	M18	15153X	15103X																				
	M22	15154X	15104X																				
	M28	15155X	15105X																				
	M35	—	15106X																				
	M42	—	15107X																				
	M54	—	15108X																				
	V / SV	V12	15261X	15211X																			
	SV14	15269X	15219X																				
	SV15	15262X	15212X																				
	SV16	15260X	15220X																				
	SV18	15263X	15213X																				
	SV22	15264X	15214X																				
	SV28	15265X	15215X																				
	SV35	—	15216X																				
SV42	—	15217X																					
SV54	—	15218X																					
	G	G16	15362X	15302X																			
	G20	15364X	15304X																				
	G26	15366X	15306X																				
	G32	15367X	15307X																				
	G40	15368X	15308X																				
	HA	HA16	15580X	15280X																			
	HA20	15581X	15281X																				
	HA26	15582X	15282X																				
	HA32	15583X	15283X																				
	HA40	—	15284X																				
	R (H)	R12	—	15339X	14863																		
	R14	15370X	15330X	14864																			
	R16	15371X	15331X	14865																			
	R17	15378X	15333X	14866																			
	R18	15379X	15334X	14867																			
	R20	15374X	15335X	14868																			
	R25	15380X	15338X	14707																			
	R26	15376X	15336X	14708																			
	R32	15377X	15337X	14709																			
	RFz	RFz12	—	100000173	14822																		
	RFz16	15180X	15161X	14823																			
	RFz20	15181X	15162X	14824																			
	RFz25	15182X	15163X	14825																			
	RFz32	15183X	15164X	14826																			
	TH	TH14	15395X	15321X	14842																		
	TH16	15385X	15322X	14843																			
	TH18	15398X	15323X	14844																			
	TH20	15389X	15324X	14845																			
	TH25	15399X	15325X	14846																			
	TH26	15391X	15326X	14847																			
	TH32	15393X	15327X	14848																			
	TH40	15401X	15328X	—																			
THG32	1000000236	1000000235	—																				
THT	THT32	15393H	15329X	—																			
	U	U14	15351X	15311X	14832																		
	U16	15352X	15312X	14833																			
	U18	15353X	15313X	14834																			
	U20	15354X	15314X	14835																			
	U25	15355X	15315X	14836																			
	U32	15357X	15317X	14838																			
	U40	15358X	15318X	—																			
RC	RC26	15277X	15271X	14837																			
	VP	VP14	15530X	15230X	14882																		
	VP16	15531X	15231X	14883																			
	VP20	15532X	15232X	14884																			
	VP25	15533X	15233X	14885																			
	VP32	15534X	15234X	14886																			

За дополнительной информацией обращайтесь в представительство ROTHENBERGER в России.

Инструмент для пресс-фитинга. Принадлежности

Обзор пресс-клещей



	Номинальная ширина	Пресс-клещи Compact №	Пресс-клещи Pressliner и ROMAX® 3000 №	Сменные вкладыши Compact № Используются только со сменными клещами №. 014800X	TKM Fellingsbro TKM Press	Ulrich VARIOFLEX HAKA-PRESS	UPONOR UNIPIPE, UNICORE, Airpipe	Valsir PEXAL	Vescol, Metalplast	Viega Profipress profi-press G, profipress Therm	Viega sanpress, sanpress INO	Viega sanfix FOSTA, P, PLUS	Viessmann	VSH CU-press, CU-press Gas	Watts MTR Art press	Wavin FUTURE 1/2, TIGRIS TIGRIS Alupex / Blue	WEFA PLASTIC, WEFA PRESS	WEM	Winkler	WKS	WOESTE «Yorkshire» RYW PRESS, RYW Gas press	
	M	M12	15151X	15101X																		
	M15	15152X	15102X																			
	M18	15153X	15103X																			
	M22	15154X	15104X																			
	M28	15155X	15105X																			
	M35	—	15106X																			
	M42	—	15107X																			
	M54	—	15108X																			
	V / SV	V12	15261X	15211X						•	•											
	SV14	15269X	15219X							•	•											
	SV15	15262X	15212X							•	•											
	SV16	15260X	15220X							•	•											
	SV18	15263X	15213X							•	•											
	SV22	15264X	15214X							•	•											
	SV28	15265X	15215X							•	•											
	SV35	—	15216X							•	•											
	SV42	—	15217X							•	•											
	SV54	—	15218X							•	•											
	G	G16	15362X	15302X	—																	
	G20	15364X	15304X	—																		
	G26	15366X	15306X	—																		
	G32	15367X	15307X	—																		
	G40	15368X	15308X	—																		
	HA	HA16	15580X	15280X	—																	
	HA20	15581X	15281X	—																		
	HA26	15582X	15282X	—																		
	HA32	15583X	15283X	—																		
	HA40	—	15284X	—																		
	R (H)	R12	—	15339X	14863																	
	R14	15370X	15330X	14864	•	•		•														
	R16	15371X	15331X	14865	•	•		•														
	R17	15378X	15333X	14866	•	•																
	R18	15379X	15334X	14867	•	•																
	R20	15374X	15335X	14868	•	•		•														
	R25	15380X	15338X	14707																		
	R26	15376X	15336X	14708	•	•		•														
	R32	15377X	15337X	14709	•	•		•														
	RFz	RFz12	—	1000000173	14822																	
	RFz16	15180X	15161X	14823																		
	RFz20	15181X	15162X	14824																		
	RFz25	15182X	15163X	14825																		
	RFz32	15183X	15164X	14826																		
	TH	TH14	15395X	15321X	14842																	
	TH16	15385X	15322X	14843																		
	TH18	15398X	15323X	14844																		
	TH20	15389X	15324X	14845																		
	TH25	15399X	15325X	14846																		
	TH26	15391X	15326X	14847																		
	TH32	15393X	15327X	14848																		
	TH40	15401X	15328X	—																		
THG	THG32	1000000236	1000000235	—																		
THT	THT32	15393H	15329X	—																		
	U	U14	15351X	15311X	14832																	
	U16	15352X	15312X	14833																		
	U18	15353X	15313X	14834																		
	U20	15354X	15314X	14835																		
	U25	15355X	15315X	14836																		
	U32	15357X	15317X	14838																		
	U40	15358X	15318X	—																		
RC	RC26	15277X	15271X	14837																		
	VP	VP14	15530X	15230X	14882																	
	VP16	15531X	15231X	14883																		
	VP20	15532X	15232X	14884																		
	VP25	15533X	15233X	14885																		
	VP32	15534X	15234X	14886																		

ROTHENBERGER поставяет пресс-клещи для многих предлагаемых на рынке пресс-фитинговых и трубных систем. Пресс-контур соответствующей системы обеспечивает надежный обжим, ориентированный на систему производителя.

Инструмент для пресс-фитинга. Принадлежности

Инструмент для обработки металлопластиковых труб

Фаскосниматель и калибратор ROGRAT MSR (Рограт MSR)

Удаление внешнего и внутреннего грата, калибровка и снятие фаски на PE-X-трубах и AI-МПТ Ø 32 мм

ПРЕИМУЩЕСТВА

- Снятие внутреннего и внешнего грата на PE-X-трубах и AI-МПТ при помощи реза, соответствующего определенной системе пресс-фитинга.
- Одновременное снятие фаски.
- Калибровка концов труб при помощи специального направляющего дорна.

ROGRAT MSR фаскосниматели для различных систем пресс-фитинга

Тип ROGRAT	Пресс-фитинговая система	Размер трубы, мм	Цветовой код	г	№
G 16		16,0 x 2,25	•	53	14102
G 20	GEBERIT Mepla	20,0 x 2,50	•	93	14104
G 26		26,0 x 3,00	•	108	14106
G 32		32,0 x 3,00	•	162	14107
U 14		14,0 x 2,00	•	51	14111
U 16		16,0 x 2,00	•	53	14112
U 18	UNIPIPE/TIGRIS-S	18,0 x 2,00	•	58	14113
U 20	WAVIN	20,0 x 2,25	•	93	14114
U 25		25,0 x 2,50	•	108	14115
U 32		32,0 x 3,00	•	162	14117
TH 14		14,0 x 2,00	•	51	14121
TH 16	Henco/MHS	16,0 x 2,00	•	53	14122
TH 18	Giacomini	18,0 x 2,00	•	58	14123
TH 20		20,0 x 2,00	•	93	14124
TH 26		26,0 x 3,00	•	108	14126
F 16-1		16,0 x 2,00	•	53	14132
F 18	Frankische Rohrwerke	18,0 x 2,00	•	58	14133
F 20-1	alpex-therm	20,0 x 2,00	•	93	14134
F 26	alpex-san	26,0 x 3,00	•	108	14136
F 32		32,0 x 3,00	•	162	14137

• черный • коричневый • фиолетовый • желтый

Один инструмент с 3 функциями:
торцевание 90°,
калибровка и удаление грата!



Цветовая кодировка для простоты идентификации

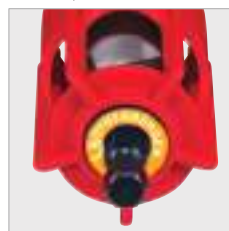

Набор ROGRAT MSR

Комплект поставки: рукоятка базового устройства (№ 14000), насадки фаскоснимателя под различные системы пресс-фитинга, пластмассовый чемодан (№ 14005).

Наименование	Для ном. размера, мм	г	№
G Geberit Mepla	16 – 20 – 26	760	14260
U Unicor/Unipipe	16 – 20 – 25	760	14270
TH Henco/HMS	16 – 20 – 26	760	14250
F Frank. Rohrwerke	16 – 20 – 26	760	14230
Рукоятка базового устройства		250	14000
Пластмассовый чемодан		250	14005

TUBE BENDER MAXI MSR Set (Тьюб Бендер Макси MSR)

Универсальный трубогиб для работы одной рукой для точной гибки под углом до 90° металлопластиковых труб Ø 14 – 32 мм

ПРЕИМУЩЕСТВА

- Идеально подходит для работы в труднодоступных местах.
- Быстрая разгрузка и возврат гибочного сегмента.
- Гибочные сегменты легко заменяются.
- Наилучший рабочий результат.
- Уменьшение точек, в которых происходит перепад давления из-за сокращения поперечного сечения трубы, по сравнению с заготовленными фасонными деталями.



Комплект поставки (№ 23065 / 23095): TUBE BENDER MAXI MSR (№ 23076), держатель (№ 23080), гибочные сегменты, пластмассовый чемодан (№ 995867300).

Наименование	Исполнение	№
TUBE BENDER MAXI MSR	14 – 16 – 18 – 20 – 25 – 32 мм	23065
TUBE BENDER MAXI MSR	14 – 16 – 18 – 20 – 26 – 32 мм	23095

ПРИНАДЛЕЖНОСТИ

Наименование	г	№	Наименование	г	№
Гибочный сегмент 14 x 2,0 мм	80	23003	Гибочный сегмент 26 x 2,0 мм	200	23053
Гибочный сегмент 16 x 2,0 мм	100	23005	Гибочный сегмент 32 x 2,0 мм	380	23051
Гибочный сегмент 18 x 2,0 мм	140	23050	Базовое устройство 32 без держателя	1280	23076
Гибочный сегмент 20 x 2,0 мм	150	23052	Держатель с правым/левым упором для 23076	790	23080
Гибочный сегмент 25 x 2,0 мм	180	23009	Упоры MSR R/L 14 – 32 мм для 23076	200	23083

Инструмент для пресс-фитинга. Принадлежности

Инструмент для обработки металлопластиковых труб



2

Внутренние пружины для гибки МПТ

Для ручной гибки АI-МПТ Ø 6 – 20 мм

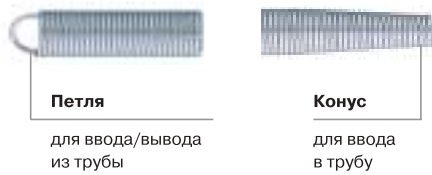

ПРЕИМУЩЕСТВА

- Удобное управление пружиной даже в длинных трубах: петли для вытягивания из трубы.
- Конус обеспечивает аккуратное введение пружины в трубу.
- Прочность, длительный срок службы благодаря нержавеющей пружинной стали.
- Отсутствие деформации в области радиуса гибки благодаря оптимальной форме пружины.

Наименование	Пружина		Труба		№
	мм	дюйм	г	г	
Внутр. пружина для гибки МПТ	6,0	12,0	90	25441	
Внутр. пружина для гибки МПТ	8,0	14,0	120	25442	
Внутр. пружина для гибки МПТ	10,0	16,0	150	25443	
Внутр. пружина для гибки МПТ	12,0	18,0	180	25444	
Внутр. пружина для гибки МПТ	13,5	20,0	220	25445	
Внутр. пружина для гибки МПТ	19,0	25/26	380	25446	

PL Automatik (PL Автоматик)

Телескопический трещоточный труборез для труб Ø 6 – 168 мм (1/4 – 6.5/8")

ОБЛАСТЬ ПРИМЕНЕНИЯ

Для резки труб из ПЭ, ПП, РЕХ, ПБ и ПВДФ, а также для звукоизолирующих сливных труб.

ТЕХНИЧЕСКИЕ ХАРАКТЕРИСТИКИ

TC 67 PL:	6 – 67 мм	1/4 – 2.5/8"
TC 125 PL:	50 – 125 мм	2 – 5"
TC 168 PL:	110 – 168 мм	4 – 6.5/8"

ПРЕИМУЩЕСТВА

- Прочная моноблочная конструкция из алюминия.
- Большая улучшенная рукоятка обеспечивает оптимальное использование без приложения лишних усилий.
- Быстрая регулировка по внешнему Ø трубы благодаря трещоточной телескопической направляющей.
- Быстрое открывание благодаря автоматическому отводу.
- В корпусе находится выдвижной гратосниматель.
- Закаленные специальные режущие диски со специальной заточкой.



Наименование	Глубина резки, мм		Глубина резки, мм	кг	№
	мм	дюйм			
TC 67 PL	6 – 67	1/4 – 2.5/8"	7,0	0,7	70031
TC 125 PL	50 – 125	2 – 5"	13,0	1,6	70032
TC 168 PL	110 – 168	4 – 6.5/8"	16,0	1,7	70033
Стойка торговая TC 67 PL					070031D
Запасной режущий диск для TC 67 PL			7,0	0,1	070028D
Запасной режущий диск для TC 125 PL			13,0	0,2	055054D
Запасной режущий диск для TC 168 PL			16,0	0,2	055074D
Спец. размер TC 125 PL			8,6	0,1	055053D
Спец. размер TC 168 PL			8,6	0,1	055053D

TUBE CUTTER 35 MSR / 42 Pro MSR (Тьюб Каттер MSR)

Труборез для точной резки труб Ø 6 – 42 мм (1/4 – 1.5/8")

ОБЛАСТЬ ПРИМЕНЕНИЯ

TC 35 MSR / TC 42 Pro MSR

Трубы из ПЭ, ПП, ПВДФ, в пластмассовой оболочке, твердого ПВХ. TC 35 MSR — Ø 6 – 35 мм, TC 42 Pro MSR — Ø 6 – 42 мм.

ПРЕИМУЩЕСТВА

- Отлично подходит для работы в труднодоступных местах.
- Быстрая регулировка рабочего радиуса.
- Запасной режущий диск в ручке.
- Возможна резка вплотную к отбортовке.
- Откидной внутренний гратосниматель для труб.
- Очень прочный.



Наименование	Глубина резки, мм		Глубина резки, мм	кг	№
	мм	дюйм			
TUBE CUTTER 35 DURAMAG® MSR	6–35	1/4 – 1.3/8"	470		70108
TUBE CUTTER 42 MSR	6–42	1/4 – 1.5/8"	540		70109
TUBE CUTTER 42 PRO PVC	6 – 42	1/4 – 1.5/8"	540		70072



3



Хотите узнать
больше
о продукции?
Отсканируйте код QR!



Оборудование для монтажа стальных труб

Обзор оборудования для монтажа стальных труб	55
Труборезы для стальных и нержавеющей стальных труб, фаскосниматели	
TUBE CUTTER CSST / 42 XL (Тьюб Каттер CSST / 42 XL)	56
ENORM 4" (Энорм 4")	57
SUPER 1.1/4" и 2" (Супер 1.1/4" и 2")	57
INOX SUPER 1.1/4" и 2" (Инокс Супер 1.1/4" и 2")	57
INOX TUBE CUTTER 30 PRO (Инокс Тьюб Каттер 30 PRO)	58
INOX TUBE CUTTER 35 / 42 PRO (Инокс Тьюб Каттер 35 / 42 PRO)	58
Универсальные внутренние и внешние фаскосниматели	58
Адаптер для фаскоснимателя I / II	58
Гидравлические трубогибы	
ROBULL (Робулл) тип E	59
ROBULL (Робулл) тип ME	60
Резьбонарезные клуппы	
SUPER CUT (Супер Кат)	61
SANI KIT (Сани Кит)	63
SUPERTRONIC 2000 до 2" (Супертроник 2000)	65
SUPERTRONIC 1250 до 1.1/4" (Супертроник 1250)	67
Принадлежности для резьбонарезных станков	69
Резьбонарезное масло RONOL® (Ронол)	70
Резьбонарезные станки	
ROPOWER 50 R (Ропауэр 50 R)	71
SUPERTRONIC 3 SE / 4 SE (Супертроник 3 SE / 4 SE)	73
Принадлежности для резьбонарезных станков	75
Устройства для накатывания желобков	
ROGROOVER 1 – 6" (Рогрувер 1 – 6")	78
ROLL GROOVER 1 – 12" (Ролл Грувер 1 – 12")	78
ROGROOVER 1 – 12" (Рогрувер 1 – 12")	79
Приспособления для резки труб	
ROTIGER VARIO Electronic (Ротигер Варио Электроник)	80
Universal ROTIGER VARIO Electronic (Универсал Ротигер Варио Электроник)	81
PORTACUT 185 BSR / BSP (Портакат 185 BSR / BSP)	82
TRENNBOY 300 (Тренбой 300)	82
PIPECUT TURBO 250 / 400 (Пайпкат Турбо 250 / 400)	83
Пильные полотна	84



Оборудование для монтажа стальных труб

Обзор оборудования для монтажа стальных труб

Трубрез для стальных, пластиковых труб и МПТ



3

	INOX TUBE CUTTER 35 Pro	INOX TUBE CUTTER 42 Pro	INOX TUBE CUTTER 30 Pro	SUPER 1.1/4"
Рабочий диапазон	Ø 6 – 35 мм (1/4 – 1.3/8")	Ø 6 – 42 мм (1/4 – 1.5/8")	Ø 3 – 30 мм (1/8 – 1.1/8")	Ø 10 – 42 мм (3/8 – 1.1/4")
Размеры	150 x 60 x 40 мм	160 x 60 x 40 мм	150 x 60 x 40 мм	280 x 110 x 40 мм
Вес	255 г	540 г	305 г	1.040 г
Дополнительно	внутр. гратосниматель, зап. режущие диски	—	внутр. гратосниматель, зап. режущие диски	—
Подходит для:	нержавеющей стали	нержавеющей стали	нержавеющей стали тонкостенных стальных труб	стали
Страница	58	58	58	57

	SUPER 2"	INOX SUPER 1.1/4"	INOX SUPER 2"	ENORM 4"
Рабочий диапазон	Ø 10 – 60 мм (3/8 – 2")	Ø 10 – 42 мм (3/8 – 1.1/8")	Ø 10 – 60 мм (3/8 – 2")	Ø 60 – 115 мм (2 – 4")
Размеры	400 x 130 x 60 мм	280 x 110 x 40 мм	400 x 130 x 60 мм	280 x 110 x 40 мм
Вес	2.155 г	1.040 г	2.155 г	7.105 г
Дополнительно	—	—	—	—
Подходит для:	стали	нержавеющей стали	нержавеющей стали	стали
Страница	57	57	57	57

	TUBE CUTTER CSST 42 mm	TUBE CUTTER 42 XL
Рабочий диапазон	Ø 10 – 42 мм (3/8 – 1.5/8")	Ø 6 – 42 мм (1/4 – 1.5/8")
Размеры	165 x 70 x 55 мм	165 x 70 x 55 мм
Вес	430 г	430 г
Дополнительно	режущий диск	режущий диск
Подходит для:	гофрированные трубы из нержавеющей стали	Cu, Brass, Al, нержавеющей стали, тонкостен. стальных труб
Страница	56	56

Оборудование для монтажа стальных труб

Труборезы для стальных и нержавеющей стальных труб, фаскосниматели

TUBE CUTTER CSST (Тьюб Каттер CSST)

Труборез для точной резки гофрированных труб
Ø 10 – 42 мм (3/8 – 1.5/8")

ПРЕИМУЩЕСТВА

- Два широких резиновых ролика для надежного хода режущего диска по трубе.
- Быстрая настройка под Ø трубы.
- Запасной режущий диск в рукоятке.

ОБЛАСТЬ ПРИМЕНЕНИЯ

Рабочий диапазон:

Гофрированные трубы с толщиной стенки до 0,2 мм.

Ручка для настройки легко поворачивается
Быстрая настройка под Ø трубы

Специальный режущий диск
Для тонкостенных гофрированных нержавеющей труб

Широкая опорная поверхность
Надежное удержание гибкой трубы

Отделение для режущего диска

Запасной режущий диск всегда под рукой

Направляющие ролики рядом с режущим диском

Отличное направление гофрированной трубы



3

Испытан ведущими производителями гофрированных труб

Наименование	кг	№
TUBE CUTTER CSST 16 мм, Европа	0,5	1000001748

TUBE CUTTER 42 XL (Тьюб Каттер 42 XL)

Труборез для точной резки металлических труб
Ø 6 – 42 мм (1/4 – 1.5/8")

ПРЕИМУЩЕСТВА

- Новый режущий диск: в 20 раз больше резцов*.
- Подходит для тонкостенных труб с толщиной стенки от 0,5 мм.
- Быстрая настройка под Ø трубы при помощи регулировочной ручки, которая легко поворачивается.
- Запасной режущий диск в рукоятке.
- Откидной внутренний гратосниматель.

ОБЛАСТЬ ПРИМЕНЕНИЯ

Рабочий диапазон:

Для труб из меди, латуни, алюминия, нержавеющей стали и тонкостенных стальных труб Ø 6 – 42 мм с толщиной стенки до 1,2 мм.



01 Канавка для разреза вплотную к отбортовке

02 Широкая опорная поверхность

03 Точное направление

04 Отделение для режущего диска



Наименование	кг	№
TUBE CUTTER 42 XL	0,5	1000001748

*По сравнению с TC 42 Pro при резке нержавеющей стальных труб.

Оборудование для монтажа стальных труб

Труборезы для стальных и нержавеющей стальных труб, фаскосниматели

ENORM 4" (Энорм)

Труборез для стальных труб \varnothing 60 – 115 мм (2 – 4")



ПРЕИМУЩЕСТВА

- Широкие ролики обеспечивают надежный ход режущего диска по трубе.
- Простая регулировка давления для оптимальной передачи усилия на трубу.
- Длительный срок службы благодаря закаленному режущему диску из высоколегированной стали.
- Резка без образования грата, поэтому сразу после резки можно нарезать резьбу.

Нержавеющая сталь



Антискользящая поверхность

надежное удерживание

Рукоятка (входит в комплектацию)



Резьба в ручке

Наименование	mm	дюйм	г	№	Наименование	г	№
ENORM 4"	60 – 115	2 – 4"	7105	70060	Запасная ось	5	70064
Запасной режущий диск (2 шт.)			20	70061D			

SUPER 1.1/4" и 2" (Супер)

Труборез для стальных труб \varnothing 10 – 60 мм (1/4 – 2")

ПРЕИМУЩЕСТВА (SUPER / INOX SUPER)

- Широкие ролики для надежного хода режущего диска по трубе.
- Простая регулировка давления для оптимальной передачи усилия на трубу.

INOX SUPER 1.1/4" и 2" (Супер Иннокс)

Труборез для нержавеющей стальных труб \varnothing 10 – 60 мм (1/4 – 2")

ПРЕИМУЩЕСТВА (SUPER / INOX SUPER)

- Длительный срок службы благодаря закаленному режущему диску из высоколегированной стали.
- Резка без образования грата, поэтому сразу после резки можно нарезать резьбу.



Прецизионная резка нержавеющей стальных труб



Наименование	mm	дюйм	г	№	Наименование	mm	дюйм	г	№
SUPER 1.1/4"	10 – 42	1/4 – 1.1/4"	1040	70040	INOX SUPER 1.1/4"	10 – 42	1/4 – 1.1/4"	1040	70086
SUPER 2"	10 – 60	1/8 – 2"	2155	70045	INOX SUPER 2"	10 – 60	1/8 – 2"	2155	70087
Запасной режущий диск 1.1/4" (3 шт.)			20	70046D	Запасной режущий диск 1.1/4" (2 шт.)			20	70088D
Запасная ось 1.1/4"			5	70048	Запасная ось 1.1/4"			5	70048
Запасной режущий диск 2" (3 шт.)			20	70051D	Запасной режущий диск 2" (2 шт.)			20	70089D
Запасная ось 2"			5	70053	Запасная ось 2"			5	70053

ПРИНАДЛЕЖНОСТИ



Наименование	№
Внутр. и внеш. гратосниматель, 6 – 35 мм	1500000237
Внутр. и внеш. гратосниматель, \varnothing 10 – 54 мм	1500000236
GRATFIX	21655
UNIGRAT	21660
Запасные режущие диски	36

Оборудование для монтажа стальных труб

Труборезы для стальных и нержавеющей стальных труб, фаскосниматели

INOX TUBE CUTTER 30 PRO (Инокс Тьюб Каттер Про)

Труборез для точной резки труб из нержавеющей стали Ø 3 – 30 мм (1/8 – 1.1/8")

ПРЕИМУЩЕСТВА

- Откидной гратосниматель и запасной режущий диск в рукоятке.
- Два направляющих ролика с канавкой для разреза вплотную к отбортовке.

Наименование	мм	дюйм	г	№
INOX TC 30 PRO	3-30	1/8 – 1.1/8"	305	71085
Запасной режущий диск (5 шт.)			20	70056D
Запасная ось			5	70041

Нержавеющая сталь

Точная резка труб из нержавеющей стали



2 направляющих ролика с канавкой
разрез вплотную к отбортовке

Внутренний гратосниматель откидной

Ручка с полостью для хранения запасного режущего диска



3



INOX TUBE CUTTER 35 / 42 Pro (Инокс Тьюб Каттер Про)

Труборез для точной резки труб Ø 6 – 42 мм (1/4 – 1.5/8")

ОБЛАСТЬ ПРИМЕНЕНИЯ

INOX TC 35 / INOX TC 42 Pro
Высококачественные нержавеющие трубы INOX TC 35 Ø 6 – 35 мм / INOX TC 42 Ø 6 – 42 мм.

ПРЕИМУЩЕСТВА

- Оптимально подходит для работы в узких местах.
- Быстрая регулировка рабочей области.
- Запасной режущий диск в ручке.
- Возможна резка вплотную к отбортовке.
- Откидной внутренний гратосниматель.
- Очень прочный, устойчивый к внешним воздействиям.



INOX TC 35 PRO (№ 70055)
INOX TC 42 PRO (№ 70070)

Наименование	мм	дюйм	г	№
INOX TUBE CUTTER 35 PRO DURAMAG® (высококачеств. сталь)	6 – 35	1/4 – 1.3/8"	470	70055
INOX TUBE CUTTER 42 PRO	6-42	1/4 – 1.5/8"	540	70070

Универсальные внутренние и внешние фаскосниматели

Быстрое, легкое удаление грата на трубах Ø 4 – 54 мм (1/8 – 2")

ОБЛАСТЬ ПРИМЕНЕНИЯ

Для медных, стальных и высококачественных нержавеющих труб. Инструмент имеет шлифованные резцы из закаленной специальной стали.

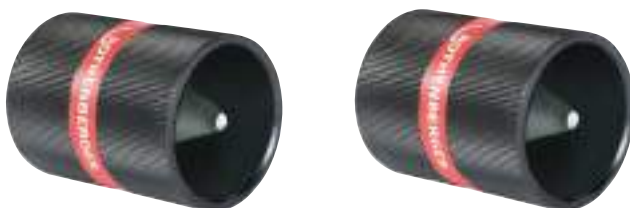

№ 1500000237

№ 1500000236

Наименование	мм	дюйм	г	№
Внутр и внеш. фаскосниматель для медных и нерж. стальных труб INOX	6 – 35	1/4 – 1.3/8"	100	1500000237
Внутр. и внеш. фаскосниматель для медных и нерж. стальных труб INOX	10 – 54	1/2 – 2"	390	1500000236

Адаптер для фаскоснимателя I/II

Адаптер для использования внутреннего и внешнего фаскоснимателя с аккумуляторной отверткой или дрелью

ПРЕИМУЩЕСТВА

- Отличное решение для снятия внутренней и внешней фаски на трубе.
- Большая экономия времени.
- Чистое снятие фаски без усилий.

Лучший результат по снятию фаски на низких оборотах!



№ 11045

Привод

Для снятия фаски при помощи аккумуляторной отвертки или дрели

№ 11044

Наименование	г	№
Адаптер для фаскоснимателя I для № 1500000237	160	11044
Адаптер для фаскоснимателя II для № 1500000236	280	11045

Оборудование для монтажа стальных труб

Гидравлические трубогибы

ROBULL тип E (Робулл)

Для точной ручной холодной гибки при помощи системы гидравлики под углом до 90°



ОБЛАСТЬ ПРИМЕНЕНИЯ

Используются на стройплощадке при монтаже систем газо- и водоснабжения, отопления, в котлостроении и производстве.

Подходят так же для рихтовки труб.

ROBULL тип E:

для точной гибки под углом до 90° труб из нелегированной стали, пригодной для сварки и нарезания резьбы Ø 3/8 – 2".

ПРЕИМУЩЕСТВА

- Точная гибка благодаря шкале с указанием угла на упорах.
- Сокращается количество мест сварки.
- Отпадает необходимость нагрева трубы.
- Отпадает необходимость в отводах.
- Эффективная, высокопроизводительная работа благодаря мощности поршня 150 кН.
- Легкое и простое управление.
- Моноблочная закрытая гидравлическая система, требующая минимального технического ухода, с быстрым автоматическим обратным ходом поршня.
- Удобное рабочее положение при использовании подставки-тренога (доп. принадлежность).
- Поставляется с открытой и закрытой рамой.

Прецизионные сегменты

гибка точно по размеру

Закаленный, хромированный поршень

рассчитан на высокую нагрузку

Автоматический обратный ход поршня

легкая и удобная эксплуатация

Эффективная работа

гидравлический насос с мощностью поршня 150 кН и высокой производительностью

Масляный фильтр

быстрая гидравлическая система, требующая минимального обслуживания



ROBULL тип E



ROBULL тип E с закрытой гибочной рамой

Доп. принадлежность: подставка-тренога (№ 58182)

удобное рабочее положение

Комплект поставки ROBULL тип E с открытой гибочной рамой: гидравлический трубогиб ROBULL, открытая гибочная рама (№ 57981), 2 фиксирующих штыря (№ 57979), упор (№ 57983), упор с транспортиром (№ 57982), гибочные сегменты типа Standard («Стандарт») 90° 3/8" (№ 57985), 1/2" (№ 57986), 3/4" (№ 57987), 1" (№ 57988), 1.1/4" (№ 57989), 1.1/2" (№ 57990), 2" (№ 57991), гидравлическое масло 1 л (№ 58185), стальной чемодан (№ 58206).

Комплект поставки ROBULL тип E с закрытой гибочной рамой: та же комплектация, как у ROBULL тип E, но с закрытой гибочной рамой (№ 58002).

Наименование	Исполнение	кг	№
ROBULL тип E	без принадлежностей	16,8	57950X
ROBULL тип E	с открытой гибочной рамой и принадлежностями (см. выше)	59,8	57966X
ROBULL тип E	с закрытой гибочной рамой и принадлежностями (см. выше)	72,6	57961X

Гибочные сегменты ROBULL тип E и тип ME



С малым радиусом гибки

дюйм	мм	Толщина стенки, макс., мм	Радиус, мм	г	№
3/8"	17,20	2,35	45	0,7	57985
1/2"	21,30	2,65	49	0,7	57986
3/4"	26,90	2,65	65	0,8	57987
1"	33,70	3,25	89	1,3	57988
1.1/4"	42,40	3,25	115	1,6	57989
1.1/2"	48,30	3,25	137	2,4	57990
2"	60,30	3,65	200	3,2	57991

С большим радиусом гибки

дюйм	мм	Толщина стенки, макс., мм	Радиус, мм	г	№
3/8"	17,20	2,35	56	0,8	58010
1/2"	21,30	2,35	85	0,9	58011
3/4"	26,90	2,65	115	1,2	58012
1"	33,70	2,65	145	2,1	58013
1.1/4"	42,40	3,25	180	3,5	58014
1.1/2"	48,30	3,25	214	4,3	58015
2"	60,30	3,65	245	5,6	58016

Оборудование для монтажа стальных труб

Гидравлические трубогибы

ROBULL тип ME (Робулл)

Для точной электрогидравлической холодной гибки под углом до 90°



ОБЛАСТЬ ПРИМЕНЕНИЯ

Используются на стройплощадке при монтаже систем газо- и водоснабжения, отопления, в котлостроении и производстве.

Подходят также для рихтовки труб.

ROBULL тип ME:

для точной гибки под углом до 90° труб из нелегированной стали, пригодной для сварки и нарезания резьбы \varnothing 3/8 – 2".

ПРЕИМУЩЕСТВА

- Точная гибка благодаря шкале с указанием угла на упорах.
- Сокращается количество мест сварки.
- Отпадает необходимость нагрева трубы.
- Отпадает необходимость в отводах.
- Эффективная, высокопроизводительная работа благодаря мощности поршня 150 кН.
- Легкое и простое управление.
- Моноблочная закрытая гидравлическая система, требующая минимального технического ухода, с быстрым автоматическим обратным ходом поршня.
- Удобное рабочее положение при использовании подставки-треноги (доп. принадлежность).
- Поставляется с открытой и закрытой рамой.

3



Прецизионные сегменты

гибка точно по размеру

Закаленный, хромированный поршень

рассчитан на высокую нагрузку



ROBULL тип ME

Доп. принадлежность: подставка-тренога (№ 58182)

удобное рабочее положение

Автоматический обратный ход поршня

легкая и удобная эксплуатация



Электрогидравлический насос

идеален для серийного производства

Масляный фильтр

быстрая гидравлическая система, требующая минимального обслуживания



ROBULL тип ME с закрытой гибочной рамой

Комплект поставки ROBULL тип ME с открытой гибочной рамой: гидравлический трубогиб ROBULL 230 В, открытая гибочная рама (№ 57981), 2 фиксирующих штыря (№ 57979), упор (№ 57983), упор с транспортиром (№ 57982), гибочные сегменты Standard («Стандарт») 90° 3/8" (№ 57985), 1/2" (№ 57986), 3/4" (№ 57987), 1" (№ 57988), 1.1/4" (№ 57989), 1.1/2" (№ 57990), 2" (№ 57991), гидравлическое масло 1 л (№ 58185), стальной чемодан (№. 58206).

Комплект поставки ROBULL тип ME с закрытой гибочной рамой: та же комплектация, как у ROBULL тип ME, но с закрытой гибочной рамой (№ 58002).

Наименование	Исполнение	кг	№
ROBULL тип ME	без принадлежностей	17,8	57969X
ROBULL тип ME	с открытой гибочной рамой и принадлежностями (см. выше)	59,8	57973X
ROBULL тип ME	с закрытой гибочной рамой и принадлежностями (см. выше)	72,6	57972X

ПРИНАДЛЕЖНОСТИ



Наименование	кг	№
Гибочная рама, открытая	15,2	57981
Упор для открытой гибочной рамы, с транспортиром (1 шт.)	2,6	57982
Упор для открытой гибочной рамы, без транспортира (1 шт.)	2,6	57983
Гибочная рама, закрытая	12,5	58002

Наименование	кг	№
Боковой упор для закрытой гибочной рамы	2,2	58004
Фиксирующий штырь	0,3	57979
Гидравлическое масло, 1 л	1,0	58185
Стальной чемодан	10,0	58206
Подставка-тренога	3,0	58182

Оборудование для монтажа стальных труб

Резьбонарезные клуппы

SUPER CUT (Супер Кат)

Резьбонарезной клупп с трещоткой Ø 1/4 – 2"

Для изготовления точных резьбовых соединений в соответствии с EN нормами 10226.



ОБЛАСТЬ ПРИМЕНЕНИЯ

Для нарезания резьбы

BSPT, правая:

Ø 1/4 – 2"

ПРЕИМУЩЕСТВА

- Узкая, компактная конструкция с малым шагом трещотки, угол трещотки 22,5°.
- Легкая работа в труднодоступных местах благодаря эксцентриковой рукоятке.
- Удобная переустановка направления трещотки с фиксацией.
- Очень длительный срок службы.
- Резьбонарезная головка быстро устанавливается и снимается.
- Надежное крепление резьбонарезной головки пружинным стопорным кольцом.
- Длинная направляющая обеспечивает отличную центровку.
- Улучшенная геометрия ножей гарантирует легкое вхождение в материал, хороший сход стружки.

Оптимизация распределения усилия благодаря эксцентриковой рукоятке!

Быстросменные резьбонарезные головки Надежная передача

восьмигранная универсальная передача с силовым замыканием с фиксацией пружинным стопорным кольцом

Подходит для всех ручных и электрических резьбонарезных клуппов ROTHENBERGER

резьбонарезные головки легко устанавливаются и снимаются

Длинная рукоятка

оптимальная передача усилия

Эксцентриковая рукоятка

легкая работа в труднодоступных местах

Быстрая переустановка

удобная переустановка направления трещотки с фиксацией

Прецизионные резьбонарезные головки

Из высококачественной стали, улучшенной термообработкой

очень длительный срок службы

SUPER CUT – мобильное использование на стройке



Цельнометаллический адаптер (№ 71273)

Для рукоятки трещотки 1/4 – 2" крепление резьбонарезных головок 1/4 – 1.1/4" осуществляется через адаптер (№ 71273)

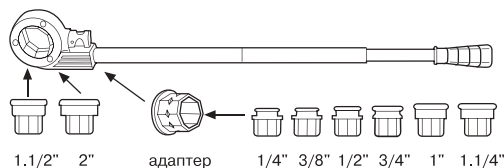

3

Оборудование для монтажа стальных труб

Резьбонарезные клуппы

Наборы с SUPER CUT Ø 3/8 – 1.1/4"

Комплект поставки: трещоточная рукоятка (малое восьмигранное крепление № 70840X), резьбонарезные головки в пластмассовом чемодане (№ 70780).

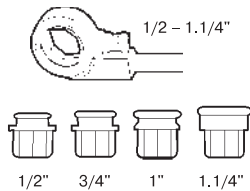

Рукоятка (№ 6240021)

Исполнение	Размеры	кг	№
BSPT R	1/2" – 3/4" – 1" – 1.1/4"	5,1	70781X



3



Наборы с SUPER CUT Ø 3/8 – 1.1/4"

Комплект поставки: трещоточная рукоятка (малое восьмигранное крепление, № 70840X), резьбонарезные головки в пластмассовом чемодане (№ 70892X).

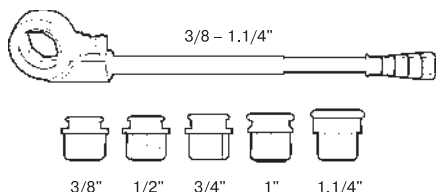

Рукоятка (№ 6000021)

Исполнение	Размеры	кг	№
BSPT R	3/8" – 1/2" – 3/4" – 1" – 1.1/4"	6,2	70790X
BSPT R	1/2" – 3/4" – 1"	4,2	70780X



Наборы с SUPER CUT Ø 3/8 – 2"

Комплект поставки: трещоточная рукоятка (большое восьмигранное крепление № 71272), цельнометаллический адаптер (№ 71273), резьбонарезные головки в пластмассовом чемодане (№ 70928X).

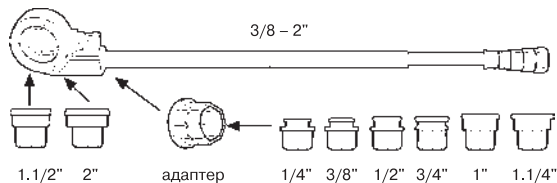

Исполнение	Размеры	кг	№
BSPT R	1/2" – 3/4" – 1" – 1.1/4" – 1.1/2" – 2"	10,8	70892X
BSPT R	3/8" – 1/2" – 3/4" – 1" – 1.1/4" – 1.1/2" – 2"	11,4	70891X



ПРИНАДЛЕЖНОСТИ

Наименование	№
Резьбонарезные головки 1/4 – 2"	69
Резьбонарезные ножи 1/4 – 2"	69
Резьбонарезное масло	70
Устройство для обработки края резьбы	56500
Цельнометаллический адаптер	71273

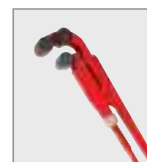

Оборудование для монтажа стальных труб

Резьбонарезные клуппы

SANI KIT (Сани Кит)

Набор сантехнического инструмента
в пластмассовом чемодане

Для проведения ремонтных и монтажных работ
на стальных трубах.



ОБЛАСТЬ ПРИМЕНЕНИЯ

Резка	до \varnothing 1.1/4"
Нарезание резьбы	до \varnothing 1"
Монтаж, закручивание, ослабление, уплотнение резьбовых соединений	до \varnothing 1.1/4"

Практичный набор!

ПРЕИМУЩЕСТВА

- Легкий и удобный, весь инструмент под рукой.
- Надежное направление режущего диска по трубе.
- Надежный захват благодаря S-образному зеву.
- Длительный срок службы.
- Прецизионные резьбовые соединения в соответствии с нормами.
- Отличная центровка.

Трубрез для стальных труб Super 1.1/4"

Широкие ролики

надежное направление
режущего диска по трубе

Газовый ключ Super S

Узкий S-образный зев

надежный захват



Резьбонарезной клупп с трещоткой SUPER CUT

С трещоточной рукояткой SUPER CUT 1.1/4"

отличная центровка

Малый внешний восьмигранник,
BSPT R 1/2 – 3/4 – 1"

прецизионные резьбовые соединения
в соответствии с нормами

Сантехнические клещи тип SP

Со сквозным крепежом, из хромванадиевой
стали, ковано-штампованные,
шлифованные головки и крепеж

длительный срок службы

Шлифованные головка и крепеж

надежное удерживание
даже при самых жестких требованиях

Оборудование для монтажа стальных труб

Резьбонарезные клуппы

SANI KIT (Сани Кит)

Чемодан с набором инструмента

Идеально подходит для проведения ремонтных и монтажных работ на стальной трубе.



Идеальный набор для монтажа!

SANI KIT – мобильное использование на стройке с применением резьбонарезного масла RONOL®



Комплект поставки из 10 предметов (№ 70600): резьбонарезной клупп с трещоткой SUPER CUT 1.1/4" (№ 070840X), быстросменные резьбонарезные головки BSPT R 1/2" (№ 070823X) — 3/4" (№ 070824X) — 1" (№ 070825X), труборез для стальных труб SUPER 1.1/4" (№ 70040), сантехнические клещи тип SP 10" (№ 70528), газовый ключ 1" (№ 070122X), фумлента (№ 855360), пластмассовый чемодан.



3



Наименование	кг	№
Чемодан с набором инструмента SANI KIT	8,2	70600

Трещотка с рукояткой SUPER CUT (Супер Кат)

С эксцентриковым креплением.



Крепление головок напрямую	Крепление головок через адаптер	Рукоятка	кг	№
1/4 – 1.1/4"	—	2 части	1,7	70840X
1.1/2 – 2" (без рук)	1/4 – 1.1/4"	3 части	2,5	71272

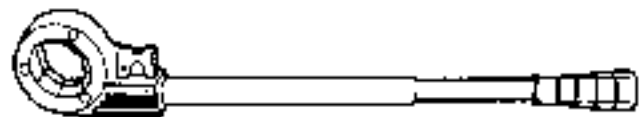

ПРИНАДЛЕЖНОСТИ

Наименование	№
Резьбонарезные головки 1/4 – 2"	69
Резьбонарезные ножи 1/4 – 2"	69
Резьбонарезное масло	70
Устройство для обработки края резьбы	77



Оборудование для монтажа стальных труб

Резьбонарезные клуппы

SUPERTRONIC® 2000 (Супертроник)

Электрический резьбонарезной клупп Ø 1/4 – 2"

Для быстрого изготовления прецизионных резьбовых соединений в соответствии с нормами.



ОБЛАСТЬ ПРИМЕНЕНИЯ

Для нарезания резьбы:

BSPT, правой: Ø 1/4 – 2".

Редукторный механизм, имеющий шестерни с индуктивной закалкой, 7 параллельных передаточных валов на шарикоподшипниковых опорах. Высокий постоянный момент передачи при полной нагрузке.

Мощность двигателя:

универсальный двигатель 1010 Вт, с двойной изоляцией в соответствии с VDE и CEE, с защитой от искр.

Скорость нарезания резьбы: 15 – 25 об./мин., быстрый обратный ход 60 об./мин. (обратный ход быстрее в 4 раза благодаря специальному механизму обратного хода).

Удобство в техническом обслуживании благодаря непрерывной смазке.

ПРЕИМУЩЕСТВА

- Надежная фиксация электроклуппа для обоих направлений вращения благодаря закаленной струбцине с насечками.
- Прочная посадка резьбонарезных головок благодаря непосредственному креплению с фиксатором со стопорным кольцом.
- Возможно нарезание резьбы рядом со стеной, в углах благодаря эксцентричному креплению резьбонарезной головки.
- Идеально подходит для работы в труднодоступных местах (углах, шахтах).
- Удобство для пользователя благодаря большому переключателю хода вперед/назад.
- Надежный двигатель рассчитан на длительную непрерывную эксплуатацию.

Мощность двигателя 1010 Вт!



Легкая установка резьбонарезных головок



Применение устройства для накатки желобков ROGROOVER



Адаптер ROFIX (№ 71271)



Редуктор



Оборудование для монтажа стальных труб

Резьбонарезные клуппы

Наборы с SUPERTRONIC® 2000

Комплект поставки: SUPERTRONIC® 2000, струбцина (№ 71280), адаптер ROFIX (№ 71271), прецизионные резьбонарезные головки, пластмассовый чемодан (№ 071274X).

Можно использовать также в комбинации с устройством для накатки желобков от Rothenberger!



Набор SUPERTRONIC® 2000

3



Наименование	Исполнение	г	№
Набор с SUPERTRONIC® 2000, BSPT R, 230 B	1/2 – 3/4 – 1 – 1.1/4 – 1.1/2 – 2"	14,5	71256
SUPERTRONIC® 2000, 230 B	без струбцины, без головок	6,8	71250

Работа в труднодоступных местах



Нарезание резьбы с использованием универсального верстака-треноги



ПРИНАДЛЕЖНОСТИ

Наименование	№
Резьбонарезные головки 1/4 – 2"	69
Резьбонарезные ножи 1/4 – 2"	69
Резьбонарезное масло	70
Устройство для обработки края резьбы	77



Оборудование для монтажа стальных труб

Резьбонарезные клуппы

SUPERTRONIC® 1250 (Супертроник)

Электрический резьбонарезной клупп
Ø 1/4 – 1.1/4"

Для быстрого, легкого изготовления точных и надежных, соответствующих нормам, резьбовых соединений.



ОБЛАСТЬ ПРИМЕНЕНИЯ

Для нарезания резьбы

BSPT, правая

Ø 1/2 – 1.1/4"

Дополнительно (не входит в набор)

Ø 1/4", 3/8"

ПРЕИМУЩЕСТВА

- Идеально подходит для работы в труднодоступных местах (углах, шахтах).
- Прочный и легкий в использовании даже при высокой нагрузке.
- Компактный корпус редуктора.
- Высокая передача усилия, точность вращения и продолжительность службы.
- Износоустойчивый и стабильный.

ПРЕИМУЩЕСТВА

- Небольшой вес, удобное управление.
- Резьбонарезную головку можно установить слева/справа.
- Равномерная скорость при прямом и обратном ходе.

ТЕХНИЧЕСКИЕ ХАРАКТЕРИСТИКИ

Скорость нарезания резьбы	15 – 20 об./мин.
Скорость на холостом ходу	27 об./мин.
Мощность двигателя	800 Вт
Напряжение	230 В / 110 В
Вес	4,9 кг
Размеры	456 x 168 x 76 мм



Компактная конструкция, вес всего 4,9 кг, идеально подходит для мобильного использования



Малые размеры головки (11 см)



Обработка края резьбы



Оборудование для монтажа стальных труб

Резьбонарезные клуппы

Наборы с SUPERTRONIC® 1250

Комплект поставки: SUPERTRONIC® 1250 Ø до 1.1/4", струбцина (№ 71279), прецизионные резьбонарезные головки в пластмассовом чемодане (№ 995858100).



Струбцина

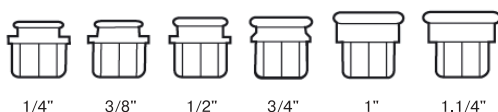

1/4" 3/8" 1/2" 3/4" 1" 1.1/4"

(дополнительно)

**Маленький — быстрый — легкий
(1/4 – 1.1/4")!**



Набор с SUPERTRONIC® 1250 (№ 71450)

3



Наименование	Исполнение	кг	№
Набор с SUPERTRONIC® 1250, 230 В	BSPT 1/2 – 3/4 – 1 – 1.1/4"	14,5	71450
SUPERTRONIC® 1250, 230 В	со струбциной, без головок	3,9	71470
Струбцина для SUPERTRONIC® 1250, 230 В	максимум до 1.1/4"	1,6	71279

Редуктор с косыми зубьями для максимальной мощности (800 Вт)

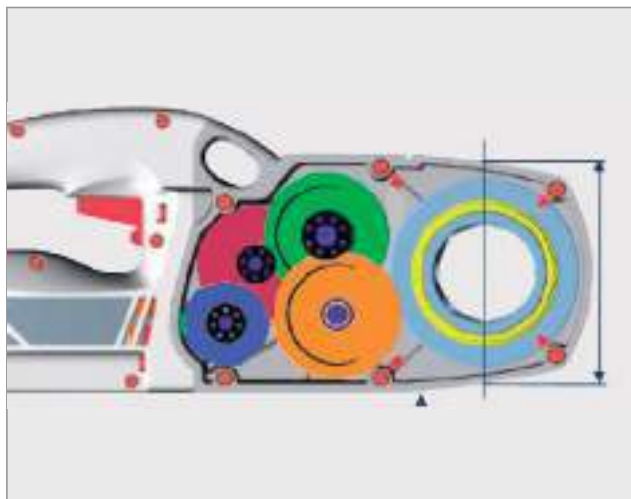

Мобильная, быстрая и простая обработка стальной трубы



ПРИНАДЛЕЖНОСТИ

Наименование	№
Резьбонарезные головки 1/4 – 2"	69
Резьбонарезные ножи 1/4 – 2"	69
Резьбонарезное масло	70
Устройство для обработки края резьбы	77



Оборудование для монтажа стальных труб

Принадлежности для резьбонарезных станков

Резьбонарезные головки SUPER CUT (Супер Кат)

Резьбонарезной клупп с трещоткой \varnothing 1/4 – 2".
Для изготовления точных резьбовых соединений
в соответствии с DIN EN 10226



ПРЕИМУЩЕСТВА

- Резьбонарезные головки с улучшенной геометрией для сокращения до 10% усилия, прикладываемого оператором, и мощности, затрачиваемой электрическим клуппом.
- Уменьшенный технологический доступ для более высокой производительности.
- Сменные резьбонарезные головки для увеличения экономической рентабельности.
- Быстросменные резьбонарезные головки с надежным креплением для SUPER CUT, SUPERTRONIC® 1250 и 2000.

BSPT R	№	NPT	№
1/4"	070821X	1/4"	070907X
3/8"	070822X	3/8"	070908X
1/2"	070823X	1/2"	070912X
3/4"	070824X	3/4"	070913X
1"	070825X	1"	070914X
1.1/4"	070826X	1.1/4"	070915X
1.1/2"	070842X	1.1/2"	070949X
2"	070843X	2"	070950X

Улучшенная геометрия ножей

уменьшение прикладываемого усилия до 10%

Точные резьбонарезные головки

из специальной твердой стали для увеличения срока службы

Большая камера

более быстрый и простой отвод металлической стружки



Полностью автоматизированный процесс производства

уменьшенный технологический доступ для увеличения срока службы до 10%

Экстраширокие сменные резьбонарезные головки

отвечают высочайшим требованиям и имеют длительный срок службы

Фиксация пружинным стопорным кольцом

простая установка головок без использования инструмента

Резьбонарезные ножи

Прецизионные резьбонарезные ножи

- Легкое врезание, очень долгий срок службы, 4 шт./упаковка.
- Наилучшего результата поможет достичь резьбонарезное масло от ROTHENBERGER.

BSPT R	№	NPT	№
1/4"	70831X	1/4"	70916X
3/8"	70832X	3/8"	70917X
1/2"	70833X	1/2"	70918X
3/4"	70834X	3/4"	70919X
1"	70835X	1"	70920X
1.1/4"	70836X	1.1/4"	70921X
1.1/2"	70869X	1.1/2"	70945X
2"	70870X	2"	70946X



Адаптер ROFIX (Рофикс)

Для крепления резьбонарезных головок с малым внешним восьмигранником \varnothing от 1/4 до 1.1/4"

- Легкая посадка резьбонарезных головок благодаря фиксатору — пружинному стопорному кольцу.

Фиксатор — пружинное стопорное кольцо



Наименование	△ кг	№
Адаптер ROFIX с фиксатором	0,8	71271

Оборудование для монтажа стальных труб

Принадлежности для резьбонарезных станков

RONOL® (Ронол)

Высокопроизводительное резьбонарезное масло

ПРЕИМУЩЕСТВА

- Отличные охлаждающие и смазывающие свойства.
- Существенное увеличение срока службы резьбонарезных ножей.
- Идеальная чистая резьба.
- Не раздражает кожу.
- Подходит так же в качестве охлаждающего смазочного средства при резке металла.

ТЕХНИЧЕСКИЕ ХАРАКТЕРИСТИКИ

На минеральной основе.

Для нарезания резьбы на всех материалах, включая высококачественную нержавеющую сталь.

Эмульгаторы облегчают вымывание из трубопровода, не содержат вредных для здоровья полихлорированных бифенилов (ПХБ).

ВНИМАНИЕ!

Резьбонарезные масла на минеральной основе не допущены к использованию при монтаже систем для питьевой воды! Пожалуйста, соблюдайте действующие национальные предписания!

Наименование	Объем	кг	№
RONOL® в баллончике	600 мл	0,58	65008
RONOL® в канистре	5 л	5,20	65010



3



RONOL® SYN (Ронол Син)

Высокопроизводительное резьбонарезное масло

ПРЕИМУЩЕСТВА

- Отличные охлаждающие и смазывающие свойства.
- Длительный срок службы резьбонарезных ножей.
- Хорошее восприятие усилия/давления.
- Не раздражает кожу.
- Подходит так же в качестве охлаждающего смазочного средства при резке металла.

ТЕХНИЧЕСКИЕ ХАРАКТЕРИСТИКИ

Не содержит минерального масла, на синтетической основе.

Разработано и допущено для использования при монтаже систем для питьевой воды и санитарно-технического оборудования. Проверено в соответствии с DVGW (регистрационный № 9908-4126).

На **100% растворимо в воде**, не содержит соединений с силоксанными связями, легко смывается.

Эмульгаторы облегчают вымывание из трубопровода.

Стружка не приваривается: идеальные охлаждающие характеристики.

Хорошая защита от коррозии: ржавчина не образуется.

Используется неразбавленным.

Высокомолекулярные полимеры, без противозадирных присадок (таких как сера, фосфор, хлор): повышенная производительность резки.

Наименование	Объем	кг	№
RONOL® SYN в баллончике	600 мл	0,75	65013
RONOL® SYN в канистре	5 л	5,75	65015



Оборудование для монтажа стальных труб

Резьбонарезные станки

ROPOWER® 50 R (Ропуэр)

Мобильный компактный резьбонарезной станок Ø 1/4 – 2"

Быстрое, легкое изготовление надежных и точных болтовых и трубных резьбовых соединений в соответствии с нормами.



ОБЛАСТЬ ПРИМЕНЕНИЯ

Применяется на производстве, в монтажных, ремонтных работах, на стройке и в цеху.

Для нарезания резьбы:

BSPT, правая	Ø 1/4 – 2"
NPT	Ø 1/4 – 2"
BSPP	Ø 1/2 – 2"
BSW	Ø 3/8 – 2"
Метрическая	Ø 10 – 24 мм

ПРЕИМУЩЕСТВА

- Быстрое и надежное нарезание резьбы, отрезание, удаление грата, накатка желобков.
- Легко и удобно перевозить на тележке с колесами, которая одновременно служит рабочим столом.
- Полная подготовительная обработка и постобработка трубы.
- Конструкция машины позволяет легко и удобно проводить техническое обслуживание станка.
- Резьбонарезная головка тип R (ручная).
- Мобильная рама-подставка для перевозки (серийно).

ТЕХНИЧЕСКИЕ ХАРАКТЕРИСТИКИ

Мощность двигателя	1150 Вт
Рабочая скорость	40 об./мин.
Вес	68 кг
Размеры (Д x Ш x В)	535 x 430 x 340 мм

Подготовка трубы и постобработка

Самоцентрирующийся трубрез

точная резка

Внутренний гратосниматель с 3 ножами

отсутствие грата

Зажимной патрон ударного действия с максимальным зажимным усилием

труба не проскальзывает

Центрирующий зажимной патрон

осевое выравнивание трубы

Конструктивное решение для удобного техобслуживания

Двигатель с двойной изоляцией в соответствии с VDE

безопасность

Двигатель с высоким тяговым усилием

со стабильным моментом вращения, постоянная передача усилия

Внешняя смазка шпинделя

удобно обслуживать

Станок с легким уклоном

пониженный расход масла, исключение замасливания во внутренней части трубы



Шестеренчатый масляный насос с системой фильтрации и регулируемым расходом

равномерная подача масла

Большой поддон для стружки из пластмассы

легко чистить

Оборудование для монтажа стальных труб

Резьбонарезные станки

ROPOWER® 50 R (Ропуэр)

Комплект поставки ROPOWER® 50 R: резьбонарезной станок BSPP (№ 56057), резьбонарезная головка ручная универсальная BSPT / BSPP R 1/2 – 2" (№ 56054), резьбонарезные ножи BSPP 1/2 – 3/4" (№ 56058), резьбонарезные ножи BSPP 1 – 2" (№ 56059), резьбонарезные ножи BSPT 1/2 – 3/4" (№ 56370X — SS, 56380 — HSS), резьбонарезные ножи BSPT 1 – 2" (№ 56371 — SS, 56381 — HSS), запасной режущий диск трубореза (№ 70074), гратосниматель без держателя (№ 56198), предохранительный ножной выключатель (№ 56335), тележка (№ 56051), инструмент.

Резьбонарезная головка тип R

Ручная резьбонарезная головка со встроенной подачей масла

высокая стойкость
резьбонарезных ножей

**Оптимальное смазывание
и охлаждение ножей**

длительный срок службы

3



Транспортировочная тележка

**С площадкой под инструмент
и креплением для ножного выключателя**

удобство работы

Складная подставка

удобная транспортировка

С 2 пластмассовыми колесами

для транспортировки

Предохранительный ножной выключатель (№ 56335)

повышенная безопасность



**Тележка (№ 56051) включена
в комплект поставки!**

Ручная
резьбонарезная головка
со встроенной подачей масла



Отличная мобильность



Обработка края резьбы



Накатка желобков
с минимальными
материальными издержками



Наименование

B

кг

№

BSPP R 1/2 – 3/4", 1-2"

230 B

88,5

56057

Тележка для ROPOWER® 50 R

230 B

19,2

56051

Запасной режущий диск (PANDA 40, PANDA 90, PISET 3 SG, Nr. 6 SC 2 S, 2 SE, 3 S, 3 SE, 4 S, 4 SE)

0,02

70074

Болты крепежные для транспортировочной тележки (4 шт.)

0,7

56049

Ножи (4 шт.)

5,0

56488

ПРИНАДЛЕЖНОСТИ

Наименование



№

Резьбонарезное масло

70

Ручные резьбонарезные головки

69

Резьбонарезные ножи

69

NIPPEL MAX

77

Устройство для обработки

края резьбы

56500

ROGROOVER 1 – 6"

56505

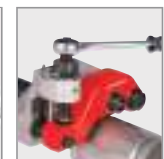
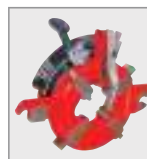

Оборудование для монтажа стальных труб

Резьбонарезные станки

SUPERTRONIC® 3 SE / 4 SE

(Супертроник)

Компактные резьбонарезные станки $\varnothing 1/2 - 4''$

Надежные станки, проверенные длительной профессиональной эксплуатацией.

ОБЛАСТЬ ПРИМЕНЕНИЯ

- Идеально подходят для мобильного и стационарного использования в цехах, на стройках, при проведении ремонтных и сервисных работ в мастерских и на производстве, при строительстве трубопроводных магистралей, монтаже сантехнических и отопительных систем.
- Универсальное использование — как с ножками, так и на верстаке.

Для нарезания резьбы:

BSPT, правая	$\varnothing 1/2 - 4''$
NPT	$\varnothing 1/2 - 4''$
BSPP	$\varnothing 1/2 - 4''$
BSW	$\varnothing 3/8 - 2''$
Метрическая	$\varnothing 10 - 36 \text{ мм}$
	$\varnothing 10 - 24 \text{ мм (2 SE)}$

Применяется так же вместе с устройством для накатки желобков от Rothenberger!



ПРЕИМУЩЕСТВА

- Универсальное крепление резьбонарезной головки (Standard «Стандартная» или Automatik «Автоматическая»).
- Точное направление резьбонарезной головки.
- Точное направление салазок, малый износ рабочего шпинделя.
- Быстрое осевое выравнивание трубы.
- Труба не проскальзывает благодаря зажимному патрону ударного действия.
- Нарезание резьбы без образования грата.

Зажимной патрон ударного действия с максимальным зажимным усилием

труба не проскальзывает

Центрирующий зажимной патрон

для осевого выравнивания трубы

Рабочий шпиндель на шарикоподшипниках

с точным направлением, малоизнашиваемый

Две направляющих рейки, два направляющих вала

точное направление

Направляющие рейки/валы приводятся посредством крестообразной ручки

контролируемая рабочая подача

Внутренний гратосниматель с 3 ножами

отсутствие грата



Модульная концепция

Универсальное крепление для резьбонарезной головки, на выбор — для стандартной или автоматической головки

Надежный масляный насос с высокой мощностью и регулируемой подачей, с системой фильтрации

встроенная система маслоснабжения, оптимальные смазка и охлаждение

Большой поддон для стружки из пластмассы

легко чистить



SUPERTRONIC® 3 SE

Зажимной патрон ударного действия со сменными плавающими широкими губками, надежная фиксация за счет подвижной подгонки и широкой опорной поверхности



Автоматические резьбонарезные головки с быстрой регулировкой размера резьбы, автоматическая длина резьбы, тонкая регулировка глубины резьбы без дополнительной юстировки



Тележка для транспортировки для 3 и 4 SE (№ 57050)

Оборудование для монтажа стальных труб

Резьбонарезные станки

SUPERTRONIC® 3 SE (Супертроник)

Компактный резьбонарезной станок Ø 1/2 – 3"



ОБЛАСТЬ ПРИМЕНЕНИЯ

- Резьбонарезная головка Standard «Стандартная» Ø 1/2 – 2" (№ 56156), Ø 2 – 3" (№ 56104).
- Резьбонарезная головка Automatik «Автоматическая» Ø 1/2 – 2" (№ 56266), Ø 2.1/2 – 3" (№ 56288).

ТЕХНИЧЕСКИЕ ХАРАКТЕРИСТИКИ

Мощность	1700 Вт
Рабочая скорость	33 об./мин.
Вес, нетто с головками	100 кг
Размеры (Д х Ш х В)	650 х 480 х 420 мм

Комплект поставки SUPERTRONIC® 3 SE: стандартная резьбонарезная головка BSPT 1/2 – 2" (№ 56156) или автоматическая резьбонарезная головка BSPT 1/2 – 2" (№ 56266), резьбонарезные ножи BSPT 1/2 – 3/4" (№ 56003 / 56002), резьбонарезные ножи BSPT 1 – 2" (№ 56007 / 56005), стандартная резьбонарезная головка BSPT 2 – 3" (№ 56104) или автоматическая резьбонарезная головка BSPT 2 – 3" (№ 56288), резьбонарезные ножи BSPT 2 – 3" ((№ 56006, № 56291 (для авт.)), запасной режущий диск трубореза (№ 70074), гратосниматель без держателя (№ 56199, 56200), ножной выключатель (№ 56335), ножи (№ 56489), инструмент.

SUPERTRONIC® 3 SE, 230 В

⚖ кг №

Со стандартной головкой BSPT R 1/2 – 3/4", 1 – 2", 2 – 3"	100	56250
С автоматической головкой BSPT R 1/2 – 3/4", 1 – 2", 2.1/2 – 3"	100	56255
Гратосниматель без держателя для 3 SE		56199
Тележка для транспортировки для 3 SE		57050



3



SUPERTRONIC® 4 SE (Супертроник)

Компактный резьбонарезной станок Ø 1/2 – 4"

SUPERTRONIC® 4 SE с автоматической резьбонарезной головкой.



ТЕХНИЧЕСКИЕ ХАРАКТЕРИСТИКИ

Мощность	1750 Вт
Рабочая скорость	22 / 50 об./мин.
Вес, нетто с головками	120 кг
Размеры (Д х Ш х В)	750 х 540 х 480 мм

Комплект поставки SUPERTRONIC 4 SE: автоматическая резьбонарезная головка BSPT 1/2 – 2" (№ 56266), резьбонарезные ножи BSPT 1/2 – 3/4" (№ 56003 / 56002), резьбонарезные ножи BSPT 1 – 2" (№ 56007 / 56005), автоматическая резьбонарезная головка BSPT 2.1/2 – 4" (№ 56289), резьбонарезные ножи BSPT 2.1/2 – 4" (№ 56294), запасной режущий диск трубореза (№ 70074), гратосниматель без держателя (№ 56200), ножной выключатель (№ 56335), ножи (№ 56489), инструмент.

SUPERTRONIC® 4 SE, 230 В

⚖ кг №

С автоматической головкой BSPT R 1/2 – 3/4", 1 – 2", 2.1/2 – 4"	20	56465
Гратосниматель без держателя для 4 SE		56200
Тележка для транспортировки для 4 SE		57050

Рычаг

для установки различных скоростей



Оборудование для монтажа стальных труб

Принадлежности для резьбонарезных станков

Точные резьбонарезные головки

Для станков ROPOWER® 50 R, PANDA, PISET, SUPERTRONIC® 2 S, 2 SE, 3 S, 3 SE, 4 S, 4 SE

ПРЕИМУЩЕСТВА

Стандартные резьбонарезные головки

- Простая и быстрая замена резьбонарезных ножей экономит время.
- Благодаря входу фиксатора в канавку отпадает необходимость в проведении трудоемких работ по настройке, что обеспечивает удобство для пользователя.
- Встроенная смазка гарантирует образование равномерной масляной пленки на поверхности трубы и гарантирует длительный срок службы ножей.



ПРЕИМУЩЕСТВА

Автоматические резьбонарезные головки

- Быстрая регулировка размера резьбы для простой, наглядной эксплуатации.
- Автоматическая длина резьбы, регулируется и перенастраивается для нарезания длинных резьб.
- Под каждый размер резьбы индивидуальная тонкая регулировка глубины резьбы без дополнительной юстировки при изменении размера обеспечивает гибкость в работе.



Обратите внимание, пожалуйста, что резьбонарезные ножи не включены в комплектацию резьбонарезных головок!

Точные резьбонарезные ножи

Материал высокого качества и точная обработка гарантируют легкость резки, чистую резьбу, износостойкость и отличный отвод стружки. Изготовлены из высококачественной улучшенной стали. Поставляются только в наборе (4 или 5 штук в упаковке).

Подходят для:

- **Конической трубной резьбы — NPT**
Taper Pipe Thread: ASME B1.20.1,
коническая наружная резьба 1:16, угол резьбы 60°.
- **Метрической болтовой резьбы — M**
метрическая резьба: ISO 261, DIN 13,
наружная резьба, угол резьбы 60°.
- **Конической трубной резьбы — BSPT**
трубная резьба Whitworth: ISO 7-1, DIN EN 10226 (DIN 2999),
коническая наружная резьба 1:16, угол резьбы 55°.
- **Английской болтовой резьбы — BSW**
British Standard Parallel Screw: Thread of Whitworth
Form B.S.W, B.S 84: наружная резьба, угол резьбы 55°.
- **Цилиндрической трубной резьбы — BSPP**
трубная резьба Whitworth: ISO 228-1, DIN 259,
цилиндрическая наружная резьба, угол резьбы 55°.

Для достижения оптимальных результатов при нарезании резьбы используйте только оригинальные смазочно-охлаждающие жидкости и резьбонарезное масло от ROTHENBERGER!



Оборудование для монтажа стальных труб

Принадлежности для резьбонарезных станков

Обзор резьбонарезных головок/резьбонарезных ножей

Головки			Ножи			ROPOWER® 50 R	SUPERTRONIC® 2 SE	SUPERTRONIC® 3 SE	SUPERTRONIC® 4 SE
Тип резьбы	Размер	№	Размер	№ быстрореж. сталь	№ высококач. быстрореж. сталь для труб из высококач. стали/нержавеющих труб				

Автоматич. резьбонарезные головки, подходящие для ножей RIDGID*

BSPT R	1/4 – 2"	56052	1/4 – 3/8"	56369	56379	•			
			1/2 – 3/4"	056370X	56380	•			
			1 – 2"	056371X	N/A	•			

NPT	1/4 – 2"	56053	1/4 – 3/8"	56372	N/A	•			
			1/2 – 3/4"	56373	N/A	•			
			1 – 2"	56374	N/A	•			

Автоматические резьбонарезные головки, подходящие для ножей ROTHENBERGER

BSPT R	1/2 – 2"	56266	1/2 – 3/4"	56003	56235		•	•	•
			1 – 2"	56007	56236		•	•	•
			2.1/2 – 3"	56288	56291	56237		•	•
	2.1/2 – 4"	56289	2.1/2 – 4"	56294	56238			•	•

NPT	1/2 – 2"	56271	1/2 – 3/4"	56111	56180		•	•	•
			1 – 2"	56112	56181		•	•	•
			2.1/2 – 3"	56268	56295	56183			•
	2.1/2 – 4"	56269	2.1/2 – 4"	56296	56184			•	•

Стандартные/ручные резьбонарезные головки ROTHENBERGER

BSPT R	1/4 – 3/8"	56153	1/4 – 3/8"	56001	56135	•	•	•	•	
			1/2 – 2"	56156	56003	56235	•	•	•	•
			1 – 2"	56007	56236	•	•	•	•	
			2 – 3"	56104	56006	56121	•	•	•	•
	3.1/2 – 4"	56032	3.1/2 – 4"	56008	56122			•	•	

NPT	1/4 – 3/8"	56118	1/4 – 3/8"	56110	N/A	•	•	•	•	
			1/2 – 2"	56156	56111	56180	•	•	•	•
			1 – 2"	56112	56181	•	•	•	•	
	2.1/2 – 3"	56104	2.1/2 – 3"	56114	N/A			•	•	

BSPP	1/2 – 1.1/4"	56076	1/2 – 3/4"	56095	N/A	•	•	•	•
			1 – 1.1/4"	56096	N/A	•	•	•	•
			1.1/2 – 2"	56077	56097	N/A			•
	2.1/2 – 3"		2.1/2 – 3"	56098	N/A			•	•

BSW	3/8 – 1"	56153	3/8"	56009	56161	•	•	•	•		
			1/2"	56010	56162	•	•	•	•		
			5/8"	56011	56163	•	•	•	•		
			3/4"	56012	56164	•	•	•	•		
			7/8"	56013	56165	•	•	•	•		
			1"	56014	56166	•	•	•	•		
			1.1/8 – 2"	56310	1.1/8 – 1.1/4"	56185	N/A	•	•	•	•
			1.1/2"		56186	N/A	•	•	•	•	
			1.5/8 – 1.3/4"		56187	N/A	•	•	•	•	
			1.7/8 – 2"		56188	N/A	•	•	•	•	

Метрическая	10 – 24	56133	10	56081	56351	•	•	•	•		
			12	56082	56352	•	•	•	•		
			14 – 16	56083	56353	•	•	•	•		
			18 – 22	56085	56355	•	•	•	•		
			24	56088	56358	•	•	•	•		
			27 – 36	56315	27	56189	N/A	•	•	•	•
			30 – 33		56190	N/A	•	•	•	•	
			36		56191	N/A	•	•	•	•	

Резьбонарезные головки и ножи ROTHENBERGER для пластмассовых труб в оболочке

BSPT R	1/2 – 2"	56266	1/2 – 3/4"	56002	N/A		•	•	•
			1 – 2"	56005	N/A		•	•	•
			1/2 – 2"	56156	1/2 – 3/4"	56002	N/A	•	•
1 – 2"	56005	N/A	•		•	•			



3

*RIDGID — зарегистрированная товарная марка Emerson Electric Co., St. Louis, USA (США).

N/A: нет в наличии

Оборудование для монтажа стальных труб

Принадлежности для резьбонарезных станков

Опора для трубы

С шариковой направляющей, регулируется по высоте от 780 до 1200 мм. Максимальная нагрузка 120 кг.



Исполнение	Высота/мм	кг	№
Для труб Ø до 6"	780 – 1200	5,8	56047

Предохранительный ножной выключатель

Для всех компактных резьбонарезных станков ROTHENBERGER

- Соответствует предписаниям профсоюзов по технике безопасности.
- С маслостойким резиновым кабелем и штекером.
- Ножной выключатель нельзя выжимать до упора (ВЫКЛ-ВКЛ-ВЫКЛ).



Исполнение	кг	№
3-ступенчатый, с аварийным выключателем, 230 В	2,5	56335

Устройство для обработки края резьбы 3/8 – 2"

Цельнолитой стальной инструмент с закаленными роликами. Равномерная обработка по всей окружности трубы, не портящая резьбу.



Наименование	Длина мм	кг	№
Устройство для обработки края резьбы	335	1,15	56500
Запасные ролики (3 шт.)		0,30	56501

NIPPEL MAX (Ниппель Макс)

Набор NIPPEL MAX Ø 1/2 – 2" в стальном ящике

Для зажима отрезков труб при изготовлении сгонов 1/2 А 2", имеет закаленные, отшлифованные зажимные губки. Предназначен для всех стационарных резьбонарезных станков, для PANDA, PISET, ROPOWER и SUPERTRONIC.

- Обработка обрезков труб экономит средства, материал и время.
- Автоматический быстрый зажим отрезков труб обеспечивает рациональную работу без использования дополнительного инструмента.
- Трубы зажимаются изнутри, фиксируются и центруются, отрезки труб не повреждаются.



Комплект поставки (№ 56056): зажим 1/2" (№ 56060), 3/4" (№ 56061), 1" (№ 56062), 1.1/4" (№ 56063), 1.1/2" (№ 56064), стальной чемодан (№ 26410).

Наименование	кг	№
Набор NIPPEL MAX 1/2 – 3/4 – 1 – 1.1/4 – 1.1/2"	4,4	56056
Зажим 1/2"	0,4	56060
Зажим 3/4"	0,5	56061

Наименование	кг	№
Зажим 1"	0,7	56062
Зажим 1.1/4"	0,8	56063
Зажим 1.1/2"	0,9	56064
Зажим 2"	1,2	56065

Оборудование для монтажа стальных труб

Устройства для накатывания желобков

ROGROOVER 1 – 6" (Рогрувер)

Устройство для накатывания желобков на стальных трубах \varnothing до 6" (168 мм) для тонкостенных и стандартных стальных труб

Для монтажа трубопроводных систем, спринклерных систем, отопительных сетей, использования в производстве и горной промышленности.

ОБЛАСТЬ ПРИМЕНЕНИЯ

Тонкостенные и стандартные стальные трубы \varnothing до 6" (168 мм). Легкая и компактная конструкция позволяет применять устройство на резьбонарезных станках:

SUPERTRONIC® 2000 ROPOWER® 50 R
SUPERTRONIC® 2 SE SUPERTRONIC® 3 SE
SUPERTRONIC® 4 SE

ПРЕИМУЩЕСТВА

- Быстрое соединение труб в местах, где сварка невозможна.
- Длительный срок службы, малый износ.
- Легко переносить благодаря небольшому весу.
- Фиксирующий ограничитель с точной настройкой обеспечивает постоянную глубину желобка.
- Комфортная, легкая работа, экономия времени.

Наименование	кг	№
ROGROOVER для SUPERTRONIC® 2000	14,5	56509
ROGROOVER для ROPOWER® 50 R / SC 2 SE / REX 2"	14,5	56505
ROGROOVER для SUPERTRONIC® 3 SE / REX 3"	14,5	56506
ROGROOVER для SUPERTRONIC® 4 SE	14,5	56507
ROGROOVER для Ridgid 300	16,0	56504
ROGROOVER для REX 4"	14,5	56508

Очень легкий: всего 12 кг!



3

Наименование	№
Удерживающая рейка 2"	56510
Удерживающая рейка 3"	56511
Удерживающая рейка 4"	56512
Адаптер SUPERTRONIC®	56514
Набор прижимных роликов 1" для ROGROOVER	56521
Набор прижимных роликов для ROGROOVER 1.1/4 – 1.1/2"	56522
Набор прижимных роликов для ROGROOVER 2 – 6"	56523
Верстак-тренога	70751

Ручное устройство для накатывания желобков ROLL GROOVER 1 – 12" (Ролл Грувер)

Удобное, компактное устройство для накатывания желобков на проложенных тонкостенных и стандартных стальных трубах до 12" (324 мм)

Для монтажа трубопроводных систем, спринклерных систем, отопительных сетей, использования в производстве и горной промышленности.

ОБЛАСТЬ ПРИМЕНЕНИЯ

Накатывание стандартных желобков на проложенных трубах 1 – 12".

ПРЕИМУЩЕСТВА

- Инструмент подходит для труб \varnothing от 1".
- Быстрое соединение труб в местах, где сварка невозможна.
- Легко перевозить благодаря компактным размерам.
- Фиксирующий ограничитель с точной настройкой.
- Трещотка для обоих шпинделей на врезание.

Применение на верстаке-треноге



Крепление для стабилизатора



ТЕХНИЧЕСКИЕ ХАРАКТЕРИСТИКИ

Рабочая область	1 – 12" (324 мм)
Толщина стенки трубы	1 – 6" SCHL10 + SCHL40 4 – 6" SCHL40 8 – 12" SCHL10
Вес	12,0 кг
Измеритель глубины	2 рейки в комплекте
Размеры	195 мм x 210 мм x 210 мм



Наименование	кг	№
Groover 2 – 6"	12,0	100000212
Набор прижимных роликов 1"	0,59	100000720
Набор прижим. роликов 1.1/4 – 1.1/2"	0,62	100000721
Набор прижимных роликов 2 – 6"	1,00	100000850
Набор прижимных роликов 4 – 6"	2,48	100000722
Набор прижимных роликов 8 – 12"	2,70	100000723

Оборудование для монтажа стальных труб

Устройства для накатывания желобков

ROGROOVER 1 – 12" (Рогрувер)

Электрогидравлический станок для накатывания желобков на стальных трубах Ø 1 – 12" (33 – 324 мм)

ОБЛАСТЬ ПРИМЕНЕНИЯ

Монтаж трубопроводных систем, спринклерных систем пожаротушения, отопительных производственных установок, производство и горнодобывающая промышленность.

ПРЕИМУЩЕСТВА

- Прижимные ролики регулируются без инструмента благодаря револьверной головке.
- Безопасная работа благодаря наличию ножного выключателя и кнопке аварийного выключения, а так же освещению рабочей зоны.
- Надежность благодаря мощному двигателю 1500 Вт.
- Быстрая и точная настройка глубины желобка и регулирование.

ТЕХНИЧЕСКИЕ ХАРАКТЕРИСТИКИ

Рабочая область	1 – 12" (33 – 324 мм)
Толщина стенки трубы	3 – 10 мм
Вес	175 кг
Размеры	685 x 474 x 960 мм
Напряжение	110 / 230 В, 50 / 60 Гц
Мощность	1500 Вт
Частота вращения	36 об./мин.
Макс. рабочее давление	27.750 Н



3

Пульт управления

энергоснабжение, свет и аварийный выключатель

Рама из стальных трубок по периметру

защитная скоба и ляжки

Функционирование только при использовании ножного выключателя

безопасность для пользователя

3-кратная настройка размера прижимного ролика



Приводные валы и рулетка входят в комплект поставки



Точная настройка глубины желобка и регулирование для оптимальных результатов

Револьверная головка со встроенными прижимными роликами

просто, быстро и без использования инструмента



Регулируемая опора для трубы

шариковая опорная стойка обеспечивает удобное использование

Комплект поставки: станок ROGROOVER 1 – 12", опора для трубы, приводные валы 1 – 1.1/2" и 8 – 12", рулетка.

Наименование	кг	№
ROGROOVER 1 – 12", 230 В / 60 Гц	175,0	1500001351
Подставка-опора для трубы	33,00	1500001990

Наименование	кг	№
Рулетка для измерения Ø трубы	0,05	1500000134
Транспортировочная тележка	25,00	57050

Оборудование для монтажа стальных труб

Приспособления для резки труб

ROTIGER VARIO Electronic (Ротигер Варио Электроник)

Пила для резки труб

Мощная универсальная пила для профессионального проведения монтажных и ремонтных работ.



ПРЕИМУЩЕСТВА

- Специальное устройство натяжения цепи позволяет точно резать под 90° трубы всех типов.
- Идеально подходит для резки дерева (даже с гвоздями), стали (нержавеющей, листовой), чугуна, металлических труб и металлического профиля, пластмассы и стройматериалов.
- Резка вплотную к стене в неудобном положении, например, в шахтах или при работе над головой.

ТЕХНИЧЕСКИЕ ХАРАКТЕРИСТИКИ

Мощность	1500 Вт
Частота вращения	0 – 2.200 об./мин.
Вес	4,3 кг
Ход	26 мм
Размеры (Д x Ш x В)	491 x 94 x 108 мм
Крепление пильного полотна	для универсальных, U-образных полотен и спец. полотен для труб

3



Прочное универсальное крепление для пильного полотна

для универсальных, U-образных пильных полотен и спец. полотен для труб

Крепление устройства натяжения цепи

очень прочное, залито в корпус

Регулятор частоты вращения

простая регулировка частоты вращения для работы с различными материалами

Двойная изоляция

улучшенная защита от влаги

Устройство натяжения цепи

позволяет осуществлять точную резку под 90°

Опорная накладка (съёмная)

надёжное направление пилы, улучшенный сервис и технический уход

Угольные щетки

простая замена благодаря внешнему винту

Устройство натяжения цепи (№ 50311)

L- U-образные крепления



Точный рез под 90°



ROTIGER VARIO Electronic

Комплект поставки (№ 50305 / 50306): ROTIGER VARIO Electronic, устройство натяжения цепи, 5 шт. биметаллических пильных полотен из высококачественной быстрорежущей стали.

Наименование	кг	№
ROTIGER VARIO Electronic, 230 В	7,0	50306
Устройство натяжения цепи до 6"		50311

Оборудование для монтажа стальных труб

Приспособления для резки труб

Universal ROTIGER VARIO Electronic (Универсал Ротигер Варио Электроник)



Универсальная электрическая пила

Универсальная электрическая пила для слесарей для монтажа сантехнических систем, отопительной техники, при проведении ремонтных работ. Пила подходит для резки вплотную к стене, в самых узких местах, в колодцах и шахтах, а так же для работ под потолком.

ПРЕИМУЩЕСТВА

- POWER FEED SYSTEM (система принудительной подачи) обеспечивает постоянную скорость резки (как на холостом ходу, так и под нагрузкой), меньший износ пильных полотен и более длительный срок службы двигателя.
- Идеально подходит для резки на весу дерева (даже с гвоздями), паллет, стали (нержавеющей, листовой), чугуна.
- Плавная регулировка частоты вращения делает возможным использование пилы для резки самых разных материалов.

ТЕХНИЧЕСКИЕ ХАРАКТЕРИСТИКИ

Мощность	1600 Вт при 230 В
Частота вращения	1.000 – 2.800 об./мин.
Вес	3,7 кг
Ход	26 мм
Размеры	440 x 120 x 80 мм
Крепление пильного полотна	быстрозажимное крепление для универсальных полотен



Угольные щетки

простая замена благодаря внешнему винту

Колесико для регулировки частоты вращения

простая регулировка для резки различных материалов

Быстрозажимное крепление для пильных полотен

очень прочный поворотный/зажимной затвор



Двойная изоляция

улучшенная защита от влаги

Переставляемая опорная накладка

надежное направление пилы

Эргономичная D-образная ручка

отлично лежит в руке при резке

Крепления Universal (универсальные)



Работа в неудобных, труднодоступных местах



Комплект поставки (№ 50301 / 50302): Universal ROTIGER VARIO Electronic, 5 шт. биметаллических пильных полотен из быстрорежущей стали (HSS).

Наименование	кг	230 В
UNIVERSAL ROTIGER VARIO Electronic	7,0	50301



Universal ROTIGER VARIO Electronic

Оборудование для монтажа стальных труб

Приспособления для резки труб

PORTACUT 185 BSR / PORTACUT 185 BSP (Портакат)

Легкие ленточные пилы для резки на стройке
и в цеху Ø до 180 мм

ПРЕИМУЩЕСТВА

- Ленточная пила для работы на стройке и в цеху, для быстрой, точной резки под нужным углом стальных, пластмассовых труб, профильного и цельного материала.
- **Высокий запас мощности:** индукционный двигатель 420 Вт с защитой от перегрузки.
- **Безопасность:** автоматический концевой выключатель.
- **Бережное обхождение с полотном:** 4 позиции регулировки давления полотна на разрезаемый материал.

PORTACUT 185 BSR

- Используется с быстродействующим цепным зажимом.

PORTACUT 185 BSP

- Используется с параллельными тисками для чистой, точной резки и косых срезов под углом до 45°.

Производительность	Под прямым углом		Под 45°	
	О мм	□ мм	О мм	□ мм
185 BSR	180	150	—	—
185 BSP	180	150	85	75

Комплект поставки: PORTACUT 185 BSR или BSP, 2 биметаллических полотна из высококачественной быстрорежущей стали 14 TPI (№ 56605).

Наименование	кг	№
PORTACUT 185 BSR, 230 В	43,0	56710
PORTACUT 185 BSP, 230 В	49,0	56711



PORTACUT 185 BSR



PORTACUT 185 BSP

3



TRENNBOY 300 (Тренбой)

Приспособление для резки труб Ø 300 мм

Используется с обычными углошлифовальными машинками с дисками Ø 230 мм (не входят в комплектацию) для быстрой, точной резки под прямым углом чугунных/стальных труб Ø до 300 мм, профилей/цельных брусьев Ø до 70 мм.

ПРЕИМУЩЕСТВА

- Базовое приспособление с двойной телескопической подставкой для трубы: выдвигается справа и слева до длины 1680 мм.
- Ограничитель вращения и длины трубы: возможна установка по желанию.
- Болт с закруткой: простой монтаж углошлифовальной машинки.

Наименование	кг	№
TRENNBOY 300 без углошлифовальной машинки	13,5	58520
Двойная телескопическая удлинительная рейка, правая	1,9	58527
Двойная телескопическая удлинительная рейка, левая	1,9	58528
Ограничитель вращения и длины трубы	0,4	58529



ВНИМАНИЕ!
Поставляется без углошлифовальной машинки

Комплект поставки: TRENNBOY 300 с двойной телескопической удлинительной рейкой правой (№ 58527) (углошлифовальная машинка в комплект не входит) и левой (№ 58528), ограничитель вращения и длины (№ 58529).

Оборудование для монтажа стальных труб

Электрические пилы

PIPECUT TURBO 250 (Пайпкат Турбо)

Переносная система для резки труб из различных материалов Ø 20 – 250 мм

ТЕХНИЧЕСКИЕ ХАРАКТЕРИСТИКИ

Габариты	223 x 235 x 410 мм
Вес	8,3 кг
Ø трубы	20 – 250 мм
Макс. толщина стенки стальной трубы	8 мм
Макс. толщина стенки ПВХ-трубы	20 мм
Длина кабеля	3 м
Мощность	1400 Вт
Ø отрезного диска	140 / 165 мм макс.
Ø муфты:	62 мм

Резка стальных труб Ø до 250 мм (PIPECUT TURBO 250)



Комплект поставки (№ 1000001251 / 1000001252): PIPECUT TURBO 250 (230 В), 1 отрезной диск для стали (№ 56705) 140 x 62 мм Z46, 4 ролика, 1 сумка.

Наименование	кг	№
PIPECUT TURBO 250 (230 В)	13,6	1000001251
Зажимное приспособление для труб PIPECUT TURBO 400	10,2	1000001364

PIPECUT TURBO 400 (Пайпкат Турбо)

Переносная система для резки труб из различных материалов Ø 80 – 400 мм

ТЕХНИЧЕСКИЕ ХАРАКТЕРИСТИКИ

Габариты:	223 x 285 x 550 мм
Вес:	10,2 кг
Ø трубы:	80 – 400 мм
Макс. толщина стенки стальной трубы:	8 мм
Макс. толщина стенки ПВХ-трубы:	20 мм
Длина кабеля:	3 м
Мощность:	1400 Вт
Ø отрезного диска:	140 / 165 мм макс.
Ø муфты:	62 мм

Резка стальных труб с толщиной стенки до 8 мм



Комплект поставки (№ 1000001253 / 1000001254): PIPECUT TURBO 400 (230 В), 1 отрезной диск для стали (№ 56705) 140 x 62 мм Z46, 4 ролика, 1 сумка.

Наименование	кг	№
PIPECUT TURBO 400 (230 В)	15,7	1000001253
Зажимное приспособление для труб PIPECUT TURBO 250	8,6	1000001365

ПРИНАДЛЕЖНОСТИ

Наименование	№
Алмазный отрезной диск для чугуна/SML	56706
Универсальный отрезной диск НМ ТСТ (твердосплавный, с карбидом вольфрама)	56704
Отрезной диск из высококачественной стали	56705
Отрезной диск для пластмассы	56703

Сумка для PIPECUT TURBO 250	1300002655
Сумка для PIPECUT TURBO 400	1300002688

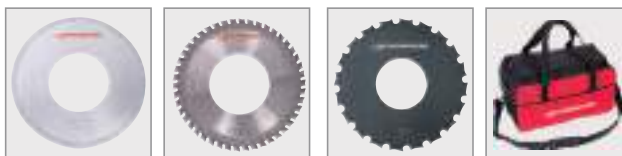





























Оборудование для монтажа стальных труб

Приспособления для резки труб

УНИВЕРСАЛЬНЫЕ биметаллические пильные полотна TIGER из высококачественной быстрорежущей стали

Для универсального крепления 1/2", также подходят для Роквелл, Бош, Флекс, В&D, Скил, Хитачи, Макита, Флекс, Риджид, Роллер, Ремс.

Используется для	Материал	Д x Ш x Т мм	TPI		Крепление тип	 *	№	
	HSS Bi-Metall	150 x 20 x 0,9	18	L	S 922 EF	1 (5)	865785	
	HSS Bi-Metall	150 x 20 x 0,9	14	L	S 922 BF	1 (5)	865786	
	HSS Bi-Metall	200 x 20 x 0,9	18	L	S 1022 EF	1 (5)	865787	
	HSS Bi-Metall	200 x 20 x 0,9	14	L	S 1022 BF	1 (5)	865788	
 	HSS Bi-Metall	300 x 20 x 0,9	10 – 14	L	S 1222 VF	1 (5)	865789	
 	HSS Bi-Metall	150 x 20 x 1,25	6	L	S 611 DF	1 (5)	865781	
 	HSS Bi-Metall	300 x 20 x 1,25	6	L	S 1411 DF	1 (5)	865782	
 	HSS Bi-Metall	150 x 22 x 1,6	8 – 10	L	S 920 CF	1 (5)	865790	
 	HSS Bi-Metall	200 x 22 x 1,6	8 – 10	L	S 1120 CF	1 (5)	865791	
 	TM покрытие	225 x 20 x 1,5	зерно 30	L	S 1130 RF	1 (5)	865793	













3



Специальные пильные полотна







Подходят для **ROTHENBERGER ROTIGER VARIO** и **ROTIGER 3000**

Для точной перпендикулярной резки (обязательно с использованием цепного держателя), мощные, жесткие на кручение (для прямых срезов), высокая устойчивость.

Используется для	Материал	Д x Ш x Т мм	TPI		Крепление тип	 *	№	
	HSS Bi-Metall	140 x 25 x 1,6	8	U	S 920 CF	1 (5)	865795	
	HSS Bi-Metall	200 x 25 x 1,6	8	U	S 1120 CF	1 (5)	865796	
 	HSS Bi-Metall	150 x 25 x 1,0	10 – 14	U		1 (5)	865798	
 	HSS Bi-Metall	200 x 25 x 1,0	10 – 14	U		1 (5)	865799	

Биметаллические специальные пильные полотна с U-образным креплением из высококачественной быстрорежущей стали

Биметаллические из высококачественной быстрорежущей стали, подходят для ROTIGER VARIO, ROTIGER 3000, РЕМС, РОЛЛЕР, РИДЖИД, для быстрой и точной перпендикулярной резки стальных труб до 4" с использованием цепного держателя.

Используется для	Материал	Д x Ш x Т мм	TPI		 *	№	
	HSS	140 x 25 x 1,6	8	L	1 (5)	50260	
	HSS	200 x 25 x 1,6	8	L	1 (5)	50261	
	HSS	290 x 25 x 1,6	6 – 8	L	1 (5)	50263	
	HSS-E	140 x 25 x 1,6	14	L	1 (5)	50264	
	HSS-E	200 x 25 x 1,6	8	L	1 (5)	50265	
	HSS	200 x 25 x 1,6	6 – 8	L	1 (5)	50266	

Пильные полотна для PORTACUT 185 BSR / BSP

Размеры, мм	TPI	Материал	для труб и профильного материала			 г	№
			сталь	нерж. сталь			
1640 x 13 x 0,65	8	SS	от 10,0 мм	—	100	56602	
1640 x 13 x 0,65	10	SS	от 8,0 мм	—	100	56603	
1640 x 13 x 0,65	14	SS	от 6,1 мм	—	100	56604	
1640 x 13 x 0,65	14	Bi-Metall	от 6,1 мм	от 2,0 мм	100	56605	
1640 x 13 x 0,65	24	SS	до 3,6 мм	до 1,6 мм	100	56607	
1640 x 13 x 0,65	18	Bi-Metall	до 3,6 мм	до 1,6 мм	100	56608	



* Упакованы по 5 шт. в пластиковом чехле.



4

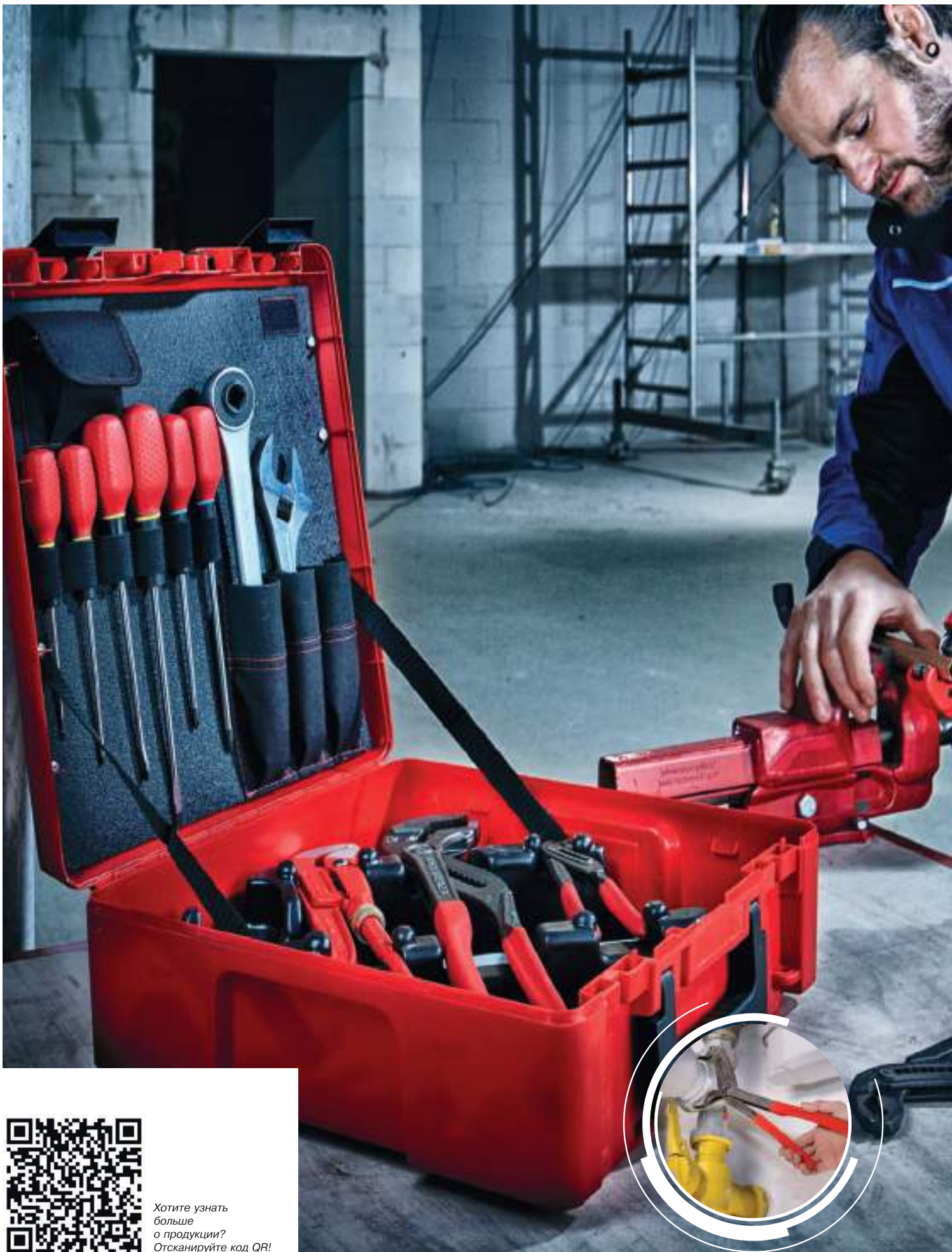

Хотите узнать
больше
о продукции?
Отсканируйте код QR!



Слесарно-монтажный инструмент

Трубные ключи

Газовый ключ SUPER S (Супер S)	87
Трубный газовый ключ 45°	87
Шведский газовый ключ 90°	87
Прямой трубный ключ HEAVY DUTY (Хэви Дьюти)	88
Алюминиевый трубный ключ ALUDUR (Алюдюор)	88
Прямой трубный ключ STILLSON (Стиллсон)	88
Коленчатый трубный ключ OFFSET PATTERN HEAVY DUTY (Офсет Паттерн Хэви Дьюти)	89
Алюминиевый газовый ключ 90°	89
Цепной ключ 4" R / L	89
Цепной ключ HEAVY DUTY (Хэви Дьюти)	89

Сантехнические клещи

Сантехнические клещи, тип SP / SPK / CL	90
ROGRIP M / F (Рогрип M / F)	91
ROGRIP S / XL (Рогрип S / XL)	92

Специализированный сантехнический инструмент

Набор с универсальным ступенчатым ключом	93
Ключ для моек	93
Газовый ключ 90° с пластиковыми губками	94
Арматурный ключ с узкими губками	94
SANIGRIP / SANIGRIP PL (Санигрип)	94
Набор уровней ROCHECK (Рочек)	95
ROFIX SANISET (Рофикс Санисет)	95
Ключ для сливов RO-QUICK (Ро-Квик)	96
Набор RODOKIT (Родокит)	96
Ремешковый ключ	96

Плоскогубцы, бокорезы, отвертки и болторезы

Болторез ROBOLT (Роболт)	97
Плоскогубцы, клещи, бокорезы	97
Отвертки EUROLINE (Евролайн)	99

Тиски, верстаки

Параллельные тиски	100
Трубные и цепные тиски	100
Верстаки	101

Ключи гаечные

Набор ключей ROCLICK (Роклик)	102
Набор шестигранников	102
ROTURN (Ротерн)	102
Ключ ROCLICK (Роклик)	103
Ключ с трещоткой	103
Разводной ключ	103

Ножовки и ножовочные полотна

Ножовки	104
---------	-----

Принадлежности для переноски инструмента, наборы, аккумуляторный инструмент

Сумки для переноса и хранения инструментов	105
Наборы и аккумуляторный инструмент	107

4



Слесарно-монтажный инструмент

Трубные ключи

Газовый ключ SUPER S (Супер S)

Из хромванадиевой стали, улучшенной термообработкой, и индукционной закалкой, ковано-штампованный. С усиленной гильзой, шлифованными губками 45° и узким зевом.

ПРЕИМУЩЕСТВА

- Самозахватывающийся ключ: фиксация в трех точках благодаря прочному захвату и зажиму даже гладких труб.
- Надежный захват без проскальзывания благодаря зубьям с индукционной закалкой, наклоненным против направления вращения.
- Рукоятка с двутавровым профилем, идеальная для зажима материала различной формы, обеспечивает универсальное использование.



4



дюйм	мм	Длина дюйм	Длина мм	г	№
1/2"	22	10"	250	400	70121X
1"	34	12"	300	810	70122X
1.1/2"	48	16"	420	1440	70123X

дюйм	мм	Длина дюйм	Длина мм	г	№
2"	60	20"	540	2440	70124X
3"	89	24"	640	3400	70125

Трубный газовый ключ 45°

Из хромванадиевой стали, ковано-штампованный, с усиленной гильзой, шлифованные губки, узкий зев.

ПРЕИМУЩЕСТВА

- Удобный угловой размер.
- Узкий зев, наклон угла губок 45°, узкие шлифованные губки.



дюйм	мм	Длина дюйм	Длина мм	г	№
1/2"	22	10"	250	370	70131X
1"	34	12"	300	740	70132X

дюйм	мм	Длина дюйм	Длина мм	г	№
1.1/2"	48	16"	420	1340	70133X
2"	60	20"	540	2400	70134X

Шведский газовый ключ 90°

Из хромванадиевой стали, ковано-штампованный, с усиленной гильзой, шлифованные губки, узкий зев, удобный угловой размер.

ПРЕИМУЩЕСТВА

- Удобный угловой размер.
- Узкий зев, наклон угла губок 90°, узкие шлифованные губки.



дюйм	мм	Длина дюйм	Длина мм	г	№
1"	34	12"	300	740	70110X
1.1/2"	48	16"	420	1340	70111X
2"	60	20"	540	2400	70112X

дюйм	мм	Длина дюйм	Длина мм	г	№
3"	89	24"	640	3400	70113
4"	114	36"	750	5600	70114

Прямой трубный ключ HEAVY DUTY (Хэви Дьюти)

ПРЕИМУЩЕСТВА

- Самозахватывающийся, с подпружиненным крюком.
- Быстрая предварительная регулировка под \varnothing трубы на шкале крюка.
- Запасные изнашиваемые части, можно купить по отдельности губки и крюк.
- Цельный высокопрочный литой корпус, двутавровый, ковчаная губка и крюк с тонкой шлифовкой, зубья с наклоном против направления вращения имеют индукционную закалку, регулировочный ролик с накаткой.



US-Norm GGG-W-651 Type II Class A

Длина дюйм	Длина мм	Дюйм	мм	кг	№ ключа	№ крюка	№ губки
6"	160	3/4"	26	0,25	70148	70199	70189
8"	200	1"	22	0,40	70150	70200	70190
10"	250	1.1/2"	48	0,78	70151	70201	70191
12"	300	2"	60	1,25	70152	70202	70192
14"	350	2"	60	1,68	70153	70203	70193
18"	450	2.1/2"	73	2,67	70154	70204	70194
24"	600	3"	89	4,32	70155	70205	70195
36"	900	5"	141	7,92	70156	70206	70196
48"	1200	6"	168	15,80	70157	70207	70197
60"	1500	8"	203	24	70158	70208	70198

4



Алюминиевый трубный ключ ALUDUR (Алюдюр)

ПРЕИМУЩЕСТВА

- Характеристики, как у HEAVY DUTY.
- Очень легкий корпус из алюминиевого высокопрочного сплава, ключ легче примерно на 40%.
- Запасные изнашиваемые части, можно купить по отдельности губки и крюк.



US-Norm GGG-W-651 Type I Class B

Длина дюйм	Длина мм	Дюйм	мм	кг	№ ключа	№ крюка	№ губки
10"	250	1.1/2"	48	0,48	70159	70201	70191
14"	350	2"	60	0,99	70160	70203	70192
18"	450	2.1/2"	73	1,63	70161	70204	70194
24"	600	3"	89	2,51	70162	70205	70195
36"	900	5"	141	5,00	70163	70206	70196
48"	1200	6"	168	8,42	70164	70207	70197
60"	1500	8"	203	14,00	70169	70208	70198

Прямой трубный ключ STILLSON (Стиллсон)

ПРЕИМУЩЕСТВА

- Характеристики, как у HEAVY DUTY.
- Закаленный ролик при работе фиксирует верхний крюк для предотвращения случайной перестановки.
- Двойное подпружинивание обеспечивает быстрый и надежный самозахват для зажима гладких труб.



US-Norm GGG-W-651 Type I Class B

Длина дюйм	Длина мм	Дюйм	мм	кг	№ ключа	№ крюка
8"	200	3/4"	27	0,28	70350	70374
10"	250	1"	34	0,59	70351	70375
12"	300	1.1/4"	43	0,79	70352	70376
14"	350	1.1/2"	48	1,04	70353	70377
18"	450	2"	60	1,82	70354	70378
24"	600	2.1/2"	73	3,08	70355	70379
36"	900	3.1/2"	102	5,69	70356	70380

Слесарно-монтажный инструмент

Трубные ключи

Коленчатый трубный ключ OFFSET PATTERN HEAVY DUTY (Офсет Паттерн Хэви Дьюти)



ПРЕИМУЩЕСТВА

- Изогнутая зубчатая головка для работы вплотную к стене, где угол поворота ограничен.
- Работа осуществляется одной рукой, ключ самозахватывающийся, подпружиненный крюк.
- Быстрая предварительная регулировка под \varnothing трубы на шкале крюка.
- Запасные изнашиваемые части, можно купить по отдельности губки и крюк.



Длина дюйм	Длина мм	Дюйм	мм	г	№ ключа	№ крюка	№ губки
10"	250	1.1/2"	48	750	70166	70201	70191
14"	350	2"	60	1460	70167	70203	70192



4

Алюминиевый газовый ключ 90°

ПРЕИМУЩЕСТВА

- Характеристики, как у HEAVY DUTY.
- Вес ключа меньше примерно на 40% по сравнению со стальным аналогом благодаря корпусу из очень легкого алюминиевого высокопрочного сплава.



Длина дюйм	Длина мм	Дюйм	мм	г	№ ключа	№ крюка	№ губки
14"	350	2"	60	890	70115	70203	70192
18"	450	2.1/2"	73	1490	70116	70204	70194

Цепной ключ 4" R / L

ПРЕИМУЩЕСТВА

- Профильная рукоятка из хромванадиевой стали улучшена термообработкой, шлифованная головка, с закаленными специальными зубьями, крепкая цепь из специальной стали, со специальной закалкой.
- Зубья с двух сторон, против направления вращения для работы в обоих направлениях без перестановки.



макс. дюйм	макс. мм	Длина дюйм	Длина мм	г	№
4"	115	12"	300	780	70235

Цепной ключ HEAVY DUTY (Хэви Дьюти)

Прочная конструкция способна выдерживать большие нагрузки, кованые губки и рукоятка, губки заменяются.

ПРЕИМУЩЕСТВА

- Прочная цепь из специальной стали, со специальной закалкой. Подходит под трубы всех указанных \varnothing .
- Зубья с двух сторон для работы по типу трещотки с правым и левым ходом.



макс. дюйм	макс. мм	Длина губок, мм	Длина мм	кг	№ ключа	№ губки
1.1/2"	48	38	350	1,4	70242	70571
2.1/2"	73	52	690	3,5	70243	70572
4"	114	63	940	6,7	70244	70573
6"	168	78	1120	12,6	70245	70574
8"	220	80	1280	17,2	70246	70575
12"	324	84	1630	24,2	70247	70576

Наименование	кг	№
Запасная цепь HEAVY DUTY 1.1/2"	0,80	70262
Запасная цепь HEAVY DUTY 2.1/2"	0,95	70263
Запасная цепь HEAVY DUTY 4"	1,40	70264
Запасная цепь HEAVY DUTY 6"	2,80	70265
Запасная цепь HEAVY DUTY 8"	3,40	70266
Запасная цепь HEAVY DUTY 12"	5,10	70267

Сантехнические клещи тип SP

Соответствуют DIN 5231 D, со сквозным крепежом, из хромванадиевой стали, ковано-штампованные, шлифованные головка и крепеж.



ПРЕИМУЩЕСТВА

- Идеально подходят для работы в труднодоступных местах благодаря длинной узкой головке клещей, расположенной под оптимальным углом.
- Оптимальный захват для удерживания труб, плоского материала, а так же четырех- и шестигранных резьбовых соединений.
- Длительный срок службы благодаря зубьям с индукционной закалкой.
- 7 ступеней регулирования.
- Не проскальзывают даже на гладких трубах.
- Безопасность работы благодаря защите от защемления кисти.

Асимметричная внутренняя форма губок в виде ромба

обеспечивает оптимальный захват

Удобный угловой размер

для работы в труднодоступных местах



Зубья с индукционной закалкой, высокая износостойкость

длительный срок службы

Защита кисти от защемления

безопасность работы

Эргономичная форма и нескользящая поверхность рукояток

надежно лежат в руке

ТЕХНИЧЕСКИЕ ХАРАКТЕРИСТИКИ

Клещи соответствуют **DIN 5231 D**.

Сквозной крепеж.

Износостойкая защита поверхности

при помощи порошкового эпоксидного покрытия.

Клещи из **хромванадиевой стали**, ковано-штампованные, улучшенные термозакалкой.

Шлифованные головка и крепеж.



Самозахватывающиеся клещи

не скользят даже на гладких трубах

Оптимальное сцепление



7 ступеней регулирования (10" и 12"), не смещаются во время работы, выдерживают большую нагрузку

работа с разными формами и Ø

Длина дюйм	Длина мм	макс. дюйм	макс. мм	г	№
7"	175	1"	34	150	70527
10"	250	1.1/4"	43	290	70528
12"	300	1.1/2"	48	460	70529

Сантехнические клещи тип SPK

ПРЕИМУЩЕСТВА

- Характеристики, как у типа SP, но рукоятки в пластиковой оболочке.
- Повышенная безопасность благодаря рукояткам в пластиковой оболочке.

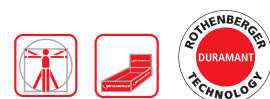

Длина дюйм	Длина мм	макс. дюйм	макс. мм	г	№
7"	175	1"	34	165	70521
10"	250	1.1/4"	43	315	70522
12"	300	1.1/2"	48	475	70523

Сантехнические клещи с проточками CL

Из хромванадиевой специальной стали, хромированные, ковано-штампованные, шлифованная головка, с накладным фрезерованным карданным шарниром, прямые губки, в соответствии с DIN 5231 E.

ПРЕИМУЩЕСТВА

- Отсутствие проскальзывания шарнира.
- Всегда прочный захват в каждом из положений.
- Легкая регулировка.
- Губки с индукционной закалкой для длительного срока службы клещей.
- Защита от защемления кисти руки.
- Рукоятки в пластиковой оболочке.



Длина дюйм	Длина мм	макс. дюйм	макс. мм	г	№
9.1/2"	245	1.1/2"	48	330	70591
12"	300	2"	60	560	70592
16"	420	4"	114	1150	70593

Слесарно-монтажный инструмент

Сантехнические клещи

ROGRIP M (Рогрип)

Быстроспереставляющиеся сантехнические клещи

ПРЕИМУЩЕСТВА

- Захват на 30% лучше: клещи 10" для труб \varnothing до 2".
- 3 точки захвата: надежный зажим, отличный захват трубы максимального \varnothing .
- Широкие рукоятки для комфортной работы и улучшенной передачи усилия.
- 10 положений настройки для различных видов работ.

ТЕХНИЧЕСКИЕ ХАРАКТЕРИСТИКИ

Из хромванадиевой стали, улучшенной термообработкой, ковано-штампованные.
Шлифованная головка.
Губки с двойной закалкой выдерживают высокую нагрузку.



4

Губки с двойной закалкой, рассчитанные на высокую нагрузку

надежный захват любой поверхности даже при самых жестких требованиях



Большая ширина захвата

надежный захват и удержание труб \varnothing до 2"

Встроенная шкала размеров

комфортная и быстрая настройка \varnothing трубы

Дизайн ROTHENBERGER Curve-Shape

особенная эргономичность при работе на трубах больших \varnothing ; уменьшается опасность защемления пальцев

Широкие рукоятки

для комфортной работы и улучшенной передачи усилия

Нескользящие пластмассовые рукоятки

высокая надежность захвата

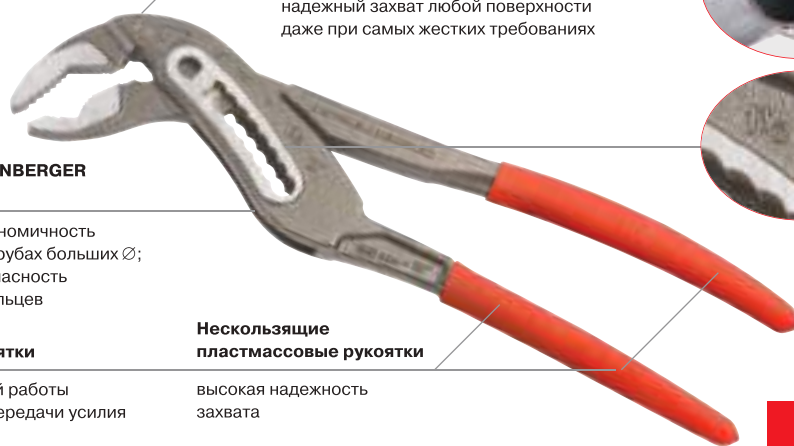

Дизайн ROTHENBERGER Curve-Shape обеспечивает исключительную эргономичность

Наименование	№
ROGRIP M 7", \varnothing 1.1/4" / 43 мм	1000000215
ROGRIP M 10", \varnothing 2" / 60 мм	1000000216

ROGRIP F (Рогрип)

Быстроспереставляющиеся сантехнические клещи

ПРЕИМУЩЕСТВА

- Захват на 30% лучше: клещи 10" для труб \varnothing до 2".
- 3 точки захвата: надежный зажим, отличный захват трубы максимального \varnothing .
- Дизайн ROTHENBERGER Curve-Shape: исключительная эргономичность на трубах большого \varnothing . Уменьшается опасность защемления пальцев.
- Широкие рукоятки для комфортной работы и улучшенной передачи усилия.
- Блокировочная система для безопасности предотвращает случайное раскрытие и делает настройку на 50% быстрее.
- 18 положений настройки для различных видов работ.

Блокировочная система для безопасности

предотвращает случайное раскрытие и делает настройку на 50% быстрее

Нескользящие пластмассовые рукоятки

высокая надежность захвата



18 положений настройки

для различных видов работ, хорошая боковая устойчивость и восприимчивость к нагрузкам

Широкие рукоятки

для комфортной работы и улучшенной передачи усилия

Дизайн Curve-Shape обеспечивает исключительную эргономичность

Надежный захват в 3 точках посередине и удержание труб \varnothing до 2"



Длина дюйм	Длина мм	макс. дюйм	макс. мм	г	№
7"	175	1.1/4"	43	280	1000000213
10"	240	2"	60	460	1000000214

Захват лучше на 30%!*

* По сравнению с моделью предыдущего поколения

Слесарно-монтажный инструмент

Сантехнические клещи

ROGRIP S (Рогрип)

Быстросовмещающиеся сантехнические клещи

- Характеристики, как у ROGRIP M.

Дизайн Curve-Shape обеспечивает исключительную эргономичность при работе с трубами больших \varnothing



Губки с двойной закалкой, рассчитанные на высокую нагрузку

надежный захват любой поверхности даже при самых жестких требованиях



Встроенная шкала размеров

быстрая, комфортная настройка \varnothing трубы

Широкие рукоятки

для комфортной работы и улучшенной передачи усилия

4

Длина дюйм	Длина мм	макс. дюйм	макс. мм	г	№
7"	175	1.1/4"	43	290	1000000217
10"	240	2"	60	480	1000000218

ROGRIP XL (Рогрип)

Быстросовмещающиеся сантехнические клещи

ПРЕИМУЩЕСТВА

- Клещи 16" для труб \varnothing до 3.1/2" мм.
- 3 точки захвата: надежный зажим, отличный захват трубы максимального \varnothing .
- Дизайн ROTHENBERGER Curve-Shape: исключительная эргономичность на трубах большого \varnothing . Уменьшается опасность защемления пальцев.
- Широкие рукоятки для комфортной работы и улучшенной передачи усилия.
- 14 положений настройки для различных видов работ.

ТЕХНИЧЕСКИЕ ХАРАКТЕРИСТИКИ

Из хромванадиевой стали, улучшенной термообработкой, ковано-штампованные.
Шлифованная головка.
Губки с двойной закалкой выдерживают высокую нагрузку.

Гигантская ширина раскрытия 3.1/2" — компактные размеры!

Губки с двойной закалкой, рассчитанные на высокую нагрузку

надежный захват любой поверхности даже при самых жестких требованиях



Большая ширина раскрытия

Надежный захват и удержание труб \varnothing до 3.1/2"

Дизайн ROTHENBERGER Curve-Shape

особенная эргономичность при работе на трубах больших \varnothing ; уменьшается опасность защемления пальцев

14 положений настройки

для различных видов работ, хорошая боковая устойчивость и восприимчивость к нагрузкам

Широкие рукоятки

для комфортной работы и улучшенной передачи усилия

Нескользящие пластмассовые рукоятки

высокая надежность захвата

Дизайн ROTHENBERGER Curve-Shape обеспечивает исключительную эргономичность

Дизайн Curve-Shape обеспечивает исключительную эргономичность

Надежный захват в 3 точках посередине и удержание труб \varnothing до 3.1/2"

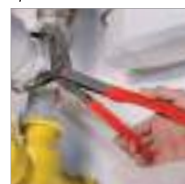

Длина дюйм	Длина мм	макс. дюйм	макс. мм	г	№
16"	440	3.1/2"	102	1400	1000000328

Слесарно-монтажный инструмент

Специализированный сантехнический инструмент

Набор с универсальным ступенчатым ключом

Комбинированный ключ для монтажа и демонтажа радиаторных ниппелей и коротких крановых удлинителей. Изготовлен из хромванадиевой стали, закаленный, никелированный четырехгранник для установки в трещотку 1/2".

ПРЕИМУЩЕСТВА

- Разностороннее применение, для внутренних шестигранных, двенадцатигранных, кулачковых гнезд, размер 3/8" – 1/2" – 3/4" – 1" и другие промежуточные размеры.
- Специальная конструкция ступенчатого ключа без перекашивания ниппелей и резьбовых соединений.
- Комбинированный ключ обеспечивает монтаж и демонтаж радиаторных ниппелей и коротких крановых удлинителей.
- Трещотка 1/2", переставляется, быстрый и легкий монтаж.



№ 73298



№ 73280

Трещотка 1/2"

быстрый и легкий монтаж



№ 27180



Наименование	г	№
Набор с универсальным ступенчатым ключом и с трещоткой	670	73297
Универсальный ступенчатый ключ	120	73298
Газовый ступенчатый ключ	80	73280
Трещотка 1/2"	440	27180

Ключ для моек

Хромванадиевая специальная сталь, ковано-штампованный, очень прочный.

ПРЕИМУЩЕСТВА

- Поворотная поперечная рукоятка.
- Поворотный кулачок для левого и правого вращения.



Рабочая область		Длина мм	г	№
мм	дюйм			
10 – 32	3/8 – 1.1/4"	235	475	70228

Телескопический ключ для моек

Хромированный, с поворотным подпружиненным кулачком для левого и правого вращения.

Телескопическое выдвижение,
4 ступени регулировки длины!



Рабочая область,		Длина мм	г	№
мм	дюйм			
10 – 32	3/8 – 1.1/4"	275 – 455	710	70225
20 – 48	3/4 – 1.7/8"	290 – 470	740	70226
32 – 63	1.1/4 – 2.1/2"	290 – 470	780	70227

Слесарно-монтажный инструмент

Специализированный сантехнический инструмент

Газовый ключ 90° с пластиковыми губками

Хромванадиевая специальная сталь, цельнокованный стальной ключ.

ПРЕИМУЩЕСТВА

- Пластмассовые губки обеспечивают надежный щадящий захват хромированной арматуры и полированных поверхностей.
- Высококачественная обработка поверхности DURAMANT®.

**Пластмассовые губки,
захват без повреждения!**



4

макс. дюйм	макс. мм	Длина дюйм	Длина мм	г	№
1"	35	14"	356	740	70545
Пластмассовые губки				10	70548

Арматурный ключ с узкими губками

Цельнокованный стальной, вороненый ключ. Гладкие губки предотвращают повреждение арматуры, деликатных и полированных поверхностей.



№ 350850



№ 350900

Исполнение	Длина мм	Ширина, захвата, мм	Глубина захвата, мм	г	№
Растровая регулировка	260	75	45	690	350850
Регулировка роликом (резьбовая)	275	65	45	780	350900

SANIGRIP / SANIGRIP PL (Санигрип)

Клеши для сифонов и смесителей

Хромванадиевая специальная сталь, цельнокованный стальной, хромированный, 4 ступени регулирования, зубья по всей рабочей поверхности губок. Вариант SANIGRIP PL с пластмассовыми губками для бережного обхождения с арматурой.



ПРЕИМУЩЕСТВА

- Надежный, щадящий захват дорогостоящей арматуры и смесителей без повреждения полированной поверхности.
- Идеальная форма захвата для затягивания резьбовых соединений на пластмассовых трубах с накидными гайками Ø до 62 мм (сифон).

Наименование	Длина дюйм	Длина мм	макс. мм	мин. мм	г	№
SANIGRIP	10"	250	80	14	270	70415
SANIGRIP PL	10"	250	62	14	280	70416
Запасные пластмассовые губки (пара) для SANIGRIP PL					10	70417

Слесарно-монтажный инструмент

Специализированный сантехнический инструмент

Набор уровней ROCHECK (Рочек)

Уровни для угловых вентилялей

Точное выравнивание для вертикальной и горизонтальной юстировки арматуры.

ПРЕИМУЩЕСТВА

- С горизонтальным и головным уровнем.
- Одна сторона с внешней резьбой 1/2".

Точный монтаж!



ROCHECK (Рочек)

Уровень для выставления нормированных расстояний

Калибр-линейка для точного монтажа, с горизонтальным и вертикальным уровнем, небьющаяся.

ПРЕИМУЩЕСТВА

- Для выставления нормированных расстояний: 97 – 120 – 153 – 160 – 170 – 200 – 210 мм.

Точное выравнивание!

Калибр-линейка для арматуры обеспечивает точный монтаж



Комплект поставки из 4 предметов (№ 70667): 2 уровня для угловых вентилялей 200 мм (№ 70661), уровень для выставления нормированных расстояний 300 мм (№ 70665), 1 складная линейка 2 м (№ 252100), стальной чемодан (№ 24022).

Наименование	г	№
Набор ROCHECK в стальном чемодане	2260	70667
Уровень для угловых вентилялей ROCHECK 200 мм	220	70661
Уровень для выставления расстояний ROCHECK 300 мм	260	70665

ROFIX SANISET (Рофикс Санисет)

Монтажный инструмент

Практичный комплект для установки раковин, унитазов и сливов.



№ 73201



№ 73200



№ 73202



1 инструмент — 5 функций!

ПРЕИМУЩЕСТВА

- Шарнирный торцевой ключ для М8 и М10 для легкого закручивания в любом положении.
- Установка удлинителей 9 и 13 мм, а так же адаптера RO-QUICK 2 при помощи шарнирного торцевого ключа.
- Упрощение рабочего процесса благодаря адаптеру RO-QUICK 2 для самых распространенных размеров сливов в ваннах и раковинах.

Комплект поставки (№ 73200): шарнирный торцевой ключ (№ 73201), адаптер RO-QUICK 2 (№ 73206), удлинитель 9 мм (№ 73210), удлинитель 13 мм (№ 73213), стальной чемодан (№ 26410).

Комплект поставки (№ 73202) аналогичен набору (№ 73200), но имеет так же удлинители SW 10, SW 11, SW 12 и SW 14.

Наименование	С удлинителем, мм	г	№
ROFIX SANISET	9 – 13	900	73200
Шарнирный торцевой ключ М8 / М10	215	120	73201
ROFIX SANISET Profi	9 – 10 – 11 – 12 – 13 – 14	1500	73202
Адаптер RO-QUICK 2	90	40	73206
Спец. удлинитель SW 11	185	50	73208
Спец. удлинитель SW 10	185	50	73209
Спец. удлинитель SW 9	185	50	73210
Спец. удлинитель SW 12	185	50	73212
Спец. удлинитель SW 13	185	50	73213
Спец. удлинитель SW 14	185	50	73214

Слесарно-монтажный инструмент

Специализированный сантехнический инструмент

Ключ для сливов RO-QUICK (Ро-Квик)

Ключ для монтажа сливов

Держатель для сливов и ключ для заворачивания эксцентриковых и стандартных сливов.



№ 70413

№ 70414



Не повреждает хромированные поверхности!

ПРЕИМУЩЕСТВА

- Быстрая, легкая работа при монтаже ванн, моек и раковин.
- Можно использовать снизу и сверху.
- С 2 подпружиненными фиксаторами, держатель с поперечной рукояткой.
- Адаптер крестовой для душевых кабин и ванн (специальная принадлежность).

Наименование	Длина ММ	г	№
Набор RO-QUICK			70439
Ключ RO-QUICK	120	300	70414
Адаптер	75	70	70413

4



Набор RODOKIT (Родокит)

Устройство для фрезерования кранов

Для точного фрезерования седла клапана в случае негерметичности крана.

ПРЕИМУЩЕСТВА

- Равномерное, точное снятие стружки благодаря специальной фрезе с тремя ножами.
- Конусный адаптер с мультитрапиевидиной резьбой позволяет работать на вентилях с различной резьбой.



С нержавеющей стальной фрезой для дорогостоящей арматуры!



Комплект поставки (№ 70980): базовое устройство, резьбовой адаптер размер 1, 2, 3, 4, конусный адаптер, фрезы \varnothing 12 – 15 – 16 – 18 мм.

Наименование	г	№
Набор RODOKIT	1170	70980
Базовое устройство RODOKIT	230	70981
Конусный адаптер	100	70992

Исполнение	г	Фреза	Адаптер
12 мм	10	70982	70986
15 мм	10	70983	70987
16 мм	10	70984	70988
18 мм	10	70985	70989

Ремешковый ключ

Из специального алюминиевого сплава, со сменным нейлоновым ремнем.

ПРЕИМУЩЕСТВА

- Деликатная работа на хромированной арматуре без повреждения полированной поверхности.
- Применяется при ремонте автомобилей (замена масляных фильтров).



дюйм	ММ	Длина дюйм	Длина ММ	г	№
3"	89	12"	300	280	70240
Запасной ремень 3"				20	70268
8"	220	12"	300	290	70241
Запасной ремень 8"				30	70269

Слесарно-монтажный инструмент

Плоскогубцы, бокорезы, отвертки и болторезы

Болторез ROBOLT (Роболт)

Качественная резка конструкционной стали до 1300 Н / мм² (HRC 40), арматурной стали, арматуры типа I, II, III, IV, стальной проволоки.



Длина мм	Длина дюйм	Производительность 490 Н / мм ²	Производительность 1300 Н / мм ²	№ кг	№ болтореза	№ головки
300	12"	5 мм – 3/16"	4 мм – 5/32"	0,75	75010	75020
350	14"	7 мм – 1/4"	5 мм – 3/16"	0,98	75011	75021
450	18"	8 мм – 5/16"	6 мм – 1/4"	1,60	75012	75022
600	24"	10 мм – 3/8"	8 мм – 5/10"	2,63	75013	75023
750	30"	13 мм – 1/2"	9 мм – 11/32"	4,00	75014	75024
900	36"	16 мм – 5/8"	10 мм – 3/8"	6,24	75015	75025
1050	42"	19 мм – 3/4"	11 мм – 7/16"	9,39	75016	75026

Универсальные клещи

Никелированные, кованные, хромванадиевые. Надежный зажим профильных и плоских изделий. С регулировочным винтом и разводящим рычагом, регулируются и фиксируются.



Длина дюйм	Длина мм	Ширина захвата, мм	№ г	№
10"	250	32	570	70252

Плоскогубцы

Для надежной фиксации и перекусывания твердой и мягкой проволоки. Из специальной инструментальной стали, закалены в масле, узкая форма, хромированная головка, рукоятки специально электроизолированы.

DIN
-Norm

VDE
geprüft



Длина мм	Исполнение	№ г	№
180	DIN 5244	250	324559

Бокорез

Для перекусывания мягкой и твердой проволоки. Из специальной инструментальной стали, закалены в масле, шведская модель, хромированная головка, рукоятки специально электроизолированы.

DIN
-Norm

VDE
geprüft



Длина мм	Исполнение	№ г	№
160	DIN 5238B	210	324577

Слесарно-монтажный инструмент

Плоскогубцы, бокорезы, отвертки и болторезы

Клещи для снятия изоляции

Из специальной инструментальной стали, закалены в масле, хромированные, рукоятки специально электроизолированы, с регулировочным винтом и пружиной для раскрытия.



VDE
geprüft

Длина мм	макс. мм	г	№
165	5	160	324800

Усиленный бокорез

Для перекусывания мягкой и твердой проволоки, рассчитаны на большую нагрузку. Из специальной инструментальной стали, закалены в масле, хромированная головка, рукоятки специально электроизолированы.



DIN
-Norm

VDE
geprüft

Длина мм	Исполнение	г	№
180	DIN 5238A	250	324588

4



Телефонные плоскогубцы, прямые

Для твердой и мягкой проволоки, губки плоские, овальные, заостренные. Из специальной инструментальной стали, закалены в масле, хромированная головка, рукоятки специально электроизолированы.



DIN
-Norm

VDE
geprüft

Длина мм	Исполнение	г	№
200	DIN 5236A	200	324737

Телефонные плоскогубцы, изогнутые

Для перекусывания твердой и мягкой проволоки, губки плоские, овальные, заостренные. Из специальной инструментальной стали, закалены в масле, хромированная головка, рукоятки специально электроизолированы.



DIN
-Norm

VDE
geprüft

Длина мм	Исполнение	г	№
200	DIN 5236D	200	324739

Слесарно-монтажный инструмент

Плоскогубцы, бокорезы, отвертки и болторезы

EUROLINE® (Евролайн)



Отвертка

ПРЕИМУЩЕСТВА

- Высокая передача усилия благодаря рукоятке, выполненной из двух материалов.
- Высокий предел прочности при кручении.
- Безупречная посадка в головке.
- Жало легко различать благодаря цветовой кодировке.
- Устойчивы к маслу, смазке, углеводороду.

ХАРАКТЕРИСТИКИ

- Жало из хромванадиевой стали с высоким моментом кручения, высокопрочное, матовохромированное.
- Закаленные лезвия для надежной передачи усилия, даже если винт плотно затянут.
- Жесткость на кручение и высокоточная посадка гарантируют долговечность даже при условии промышленного использования.
- Рукоятка из высококачественной пластмассы с текстурой, обеспечивающей максимальный комфорт пользователя.

Цветовая кодировка для быстрой идентификации различных жал

быстрый поиск

Закаленное лезвие

безупречная посадка в головке



Рукоятка выполнена из двух материалов, из высококачественной пластмассы с текстурой, обеспечивающей максимальный комфорт пользователя

Жало из высококачественной, улучшенной термообработкой хромванадиевой стали

жесткость на кручение

отличная передача усилия

Состав набора:	Pozidriv № 73571	Phillips № 73570
	3,5 x 75 мм	3,5 x 75 мм
	4 x 100 мм	4 x 100 мм
	5,5 x 125 мм	5,5 x 125 мм
	6,5 x 150 мм	4 x 100 мм
	PZ 1 x 100 мм	
	PZ 2 x 125 мм	
		PH 1 x 100 мм
		PH 2 x 125 мм

Набор отверток

Наименование	кг	№
Набор отверток Pozidriv	0,70	73571
Набор отверток Phillips	0,70	73570

EUROLINE® ИМПАКТ (Евролайн Импакт)

Отвертки с усиленным сквозным жалом

ПРЕИМУЩЕСТВА

- Сквозное усиленное жало с металлическим колпачком позволяет использовать молоток для удара по отвертке для извлечения заклинивших винтов.



Состав набора: (№ 73575)

	5,5 x 100 мм
	6,5 x 125 мм
	8 x 150 мм
	PH 1 x 80 мм
	PH 2 x 100 мм

2 инструмента в 1!

Сквозное усиленное жало с металлическим колпачком



Комплект поставки (№ 73575): Schlitz 5,5 x 100 (№ 73565), 6,5 x 125 (№ 73566), 8 x 150 (№ 73567), Phillips PH 1 x 80 мм (№ 73536), PH 2 x 100 мм (№ 73537).

Наименование	г	№
Набор из 5 предметов EUROLINE® ИМПАКТ	200	324739

Набор диэлектрических отверток

Жала из хромванадиевой стали с молибденом, сквозная закалка; электроизоляция жала, жестко соединенная с рукояткой, 1000 В.



1000 V



Наименование	г	№
Состав набора диэлектрических отверток: Schlitz 2,5 x 75; 4,0 x 100; 5,5 x 125; 6,5 x 150 Phillips PH 1 x 80; PH 2 x 100 пробник	680	323126

Параллельные тиски

Стальные кованные тиски с коваными, закаленными углообразными губками для труб, расположенными под параллельными губками.

- Не бьются.
- Защищенный, крепкий болт с трапециевидной резьбой.
- Регулируемая двухсторонняя призматическая направляющая.
- Надставка-наковальня для рихтовочных работ.



Ширина губок, мм	Ширина губок, мм	Глубина зажима, мм	для труб, дюйм	для труб, мм	кг	№
120	125	65	3/8 – 1.1/2"	16 – 55	8,7	70705X
140	150	80	3/4 – 2"	27 – 70	15,6	70735X

Трубные тиски

Складные, с автоматическим крюком для закрывания, верхняя зажимная губка и нижние опорные губки фрезерованные, закаленные; крепкий легкоходный болт.

- Опора для трубы и подвижная верхняя зажимная губка: надежная фиксация.



для труб / дюйм	для труб / мм	кг	№
1/8 – 2"	10 – 60	3,7	70710
Запасные губки (3 шт.)		0,2	70670
1/8 – 3"	10 – 89	7,9	70712
Запасные губки (3 шт.)		0,2	70672
1/8 – 4"	10 – 114	11,7	70711
Запасные губки (3 шт.)		0,2	70671

Цепные тиски для труб

Надежная, прочная конструкция, V-образная опора с зубьями и перемычкой предотвращает деформацию трубы при зажиме, износостойкие зажимные губки, кованные и закаленные, прочная зажимная цепь, быстрый зажим при помощи эксцентриковой рукоятки и зажимного болта.

- V-образная опора для трубы с зубьями и перемычкой предотвращает деформацию трубы при зажимании.
- Сменные губки.



для труб / дюйм	для труб / мм	кг	№
1/8 – 2.1/2"	10 – 76	3,8	70713
Запасные губки		0,7	70734
Запасная цепь		0,5	70731
1/8 – 4"	10 – 114	6,2	70714
Запасные губки		0,8	70721
Запасная цепь		0,6	70732
1/8 – 6"	10 – 165	9,3	70715
Запасные губки		0,9	70722
Запасная цепь		1,3	70733

ROBOY® (Робой)

Малый переносной верстак

Для проведения ремонтных и сервисных работ на месте.

- Малые габариты: переносной, удобный и практичный.
- Устанавливается в дверном проеме или крепится к стене: не повреждает пол, экономит место.
- Рабочая плита покрыта резиной: для защиты от повреждений.
- Болт с трапециевидной резьбой: быстрая регулировка.
- Опора регулируется по высоте: дополнительная стабильность.

Параллельные тиски (№ 070705X) и поворотный диск (не входят в комплектацию)



Наименование	Размер / мм	кг	№
ROBOY®	650 x 400	14,9	70700

Слесарно-монтажный инструмент

Тиски, верстаки

Универсальный верстак-тренога

Со встроенными цепными тисками и без

- Складной, очень устойчивый.
- Возможно крепление различного инструмента.
- Распорное устройство с посадочным местом для 1" трубы на верстаке с цепными тисками.
- Гибка труб $\varnothing 3/8" - 1/2" - 7/8"$ на верстаке без встроенных цепных тисков.
- Гибка труб $\varnothing 3/8" - 1/2" - 3/4"$.
- Универсальное крепление для тисков, подготовленное для тисков (№ 70710) и цепных тисков (№ 70713, 70714, 70715).



Наименование	кг	№
Верстак-тренога с цепными тисками	16,0	70752
Верстак-тренога без цепных тисков	15,3	70751

Верстак-рабочее место

С тисками 1/8 – 2"

- Складной, устойчивый, не скользит.
- С откидывающимися трубными тисками. Имеются отверстия для гибки и большая подставка под инструмент.



Наименование	кг	№
Верстак-рабочее место 1/8 – 2"	21,0	70740

Телескопический верстак

- Прочная складная рама из стальных труб имеет минимальные габариты.
- Переносной, удобный и практичный.
- Прочная рабочая плита из бука обеспечивает оптимальную рабочую поверхность.
- Ножки выдвигаются по отдельности, благодаря чему можно работать на ступеньках.



Наименование	Размеры, мм	кг	№
Телескопический верстак	700 x 450 x 30	17,4	70699X

Универсальный верстак

- Устойчивый и прочный верстак, удобно перевозить: складная рама.
- Оптимальная рабочая поверхность: водостойчивая клееная буковая плита.
- Верстак «Слесарь-сантехник»: стальной кант вокруг деревянной плиты, идеально подходит для крепления тисков.



Наименование	Размеры, мм	кг	№
«Слесарь»	1200 x 550 x 835	30	70690X
«Слесарь-сантехник»	1000 x 700 x 835	32	70696
«Слесарь-сантехник»	1200 x 750 x 835	38	70698

Набор ключей ROCLICK (Роклик)

Комбинированный рожково-накидной шарнирный ключ

Хромванадиевая сталь, полированный и глянцево-хромированный.

ПРЕИМУЩЕСТВА

- Подвижная трещотка дает возможность работать в узких местах.
- Точная работа благодаря легкоходной трещотке с частыми зубцами (72 зубца).



Набор ключей ROCLICK

Комплект поставки из 7 предметов:
ROCLICK 8 – 10 – 11 – 13 – 14 – 17 – 19 мм, пластмассовый чемодан.

Наименование	г	№
Набор ключей ROCLICK из 7 предметов	1150	70490



Рабочий угол всего 5°!



4

Рабочий угол всего 5°

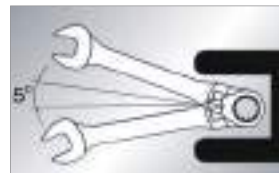

Угол наклона переставляется



Набор шестигранников

Хромванадиевая сталь / 50 Cr-v 4, обработаны в растворе хрома, твердость и момент кручения в соответствии с DIN 911.



№ 70301 / 70302

DIN-Norm



№ 321300

Исполнение	Размер мм / дюйм	г	№
В клипсе	2,5 – 3 – 4 – 5 – 6 – 8 – 10 мм	340	70301
В клипсе	3/32 – 1/8 – 5/32 – 3/16 – 1/4 – 5/16 – 3/8"	340	70302
На кольцо	2 – 2,5 – 3 – 4 – 5 – 6 – 8 – 10 мм	250	321300

ROTURN (Ротерн)

Комбинированный рожково-накидной ключ

Хромванадиевая сталь, полированный и глянцево-хромированный.

ПРЕИМУЩЕСТВА

- Откручивает болты и гайки, поврежденные на 70%, благодаря шестигранному зеву и волновому профилю.
- Эргономичность, приложение основной силы на плоскую поверхность экономит усилие.



Защищает кисть



Комплект поставки из 8 предметов (№ 70475):
ROTURN 10 – 11 – 13 – 14 – 16 – 17 – 19 – 22 мм, пластмассовый чемодан.

Наименование	кг	№
Набор ключей ROTURN из 8 предметов	1,7	70475

Слесарно-монтажный инструмент

Ключи гаечные

Ключ ROCLICK (Роклик)

Хромванадиевая сталь, головка имеет черное фосфатное покрытие для защиты от коррозии.



ПРЕИМУЩЕСТВА

- Пружинный механизм — чем сильнее давление затягивания, тем жестче рукоятка.
- Эффект трещотки при обратном закручивании.
- Быстрое затягивание и ослабление винтов.
- Особенно хорошо подходит для закручивания соединений на винтах на трубах, различных линиях и штангах.



4

Наименование	Ширина ключа, мм	Длина, мм	г	№
Ключ ROCLICK 10	10	134	80	70420
Ключ ROCLICK 11	11	137	80	70419
Ключ ROCLICK 12	12	137	80	70421
Ключ ROCLICK 13	13	137	90	70422
Ключ ROCLICK 14	14	140	90	70423

Наименование	Ширина ключа, мм	Длина, мм	г	№
Ключ ROCLICK 16	16	184	130	70424
Ключ ROCLICK 17	17	184	140	70425
Ключ ROCLICK 19	19	188	188	70426
Ключ ROCLICK 21	21	230	230	70427
Ключ ROCLICK 24	24	240	240	70418

Ключ с трещоткой

Хромванадиевая сталь, ковано-штампованный, хромированный.



ПРЕИМУЩЕСТВА

- Идеально подходит для откручивания труднодоступных болтов и гаек благодаря малому шагу трещотки с мелкими зубьями и переключению влево/вправо.
- 12-гранный, надежный и прочный.

Комплект поставки из 7 предметов:

(№ 70281) ROCLICK 10 x 11, 12 x 14, 13 x 17, 15 x 16, 19 x 22, 24 x 27, 30 x 32 мм.

Наименование	Длина, мм	г	№
Набор из ключей	3500		70281
10 x 11	200	120	70270
12 x 14	230	200	70271
13 x 17	250	280	70272

Наименование	Длина, мм	г	№
15 x 16	260	320	70273
19 x 22	310	440	70274
24 x 27	360	700	70276
30 x 32	410	990	70277

Разводной ключ

Хромванадиевая сталь, цельнокованый, хромированный и полированный.



ПРЕИМУЩЕСТВА

- Точная работа благодаря ролику правого вращения; ключ прочный, с легким ходом, минимальный зазор при скольжении.



Размер, дюйм	Длина, мм	Ширина захвата до, мм	г	№
4"	120	16	80	70440
6"	160	20	100	70441
8"	210	25	220	70442

Размер, дюйм	Длина, мм	Ширина захвата до, мм	г	№
10"	250	29	390	70443
12"	300	34	660	70444
15"	380	44	1170	70445

Слесарно-монтажный инструмент

Ножовки и ножовочные полотна

ROBO Super (Робо Супер)

Безопасная слесарная лучковая ножовка

- Благодаря безопасной рукоятке для точного ведения ножовки уменьшается опасность несчастного случая.
- В лучке есть место для хранения запасных полотен.
- Оптимальное натяжение полотна благодаря встроенному в рукоятку быстрозажимному устройству с точной регулировкой.
- Удобно работать в труднодоступных местах, так как полотно четырехкратно поворачивается на 90°.



Наименование	Под полотно, мм	г	№
Ножовка ROBO Super, включая полотно из быстрорежущей нержавеющей стали 4 Plus (№ 71213)	300	680	71206

ROBO Mini (Робо Мини)

Малая слесарная лучковая ножовка

Эргономичная форма рукоятки дает возможность резать без усилия в узких местах.

- Большой регулировочный винт.



Наименование	Под полотно, мм	г	№
Малая ножовка ROBO Mini, включая полотно UNIVERSAL (№ 71217)	150	160	71222

4



Универсальная малая ножовка PUK (Пак)

Для резки всех материалов, маленькая и удобная, с хорошими режущими качествами.



Наименование	Под полотно, мм	г	№
PUK с непереставляющейся рукояткой, с полотном UNIVERSAL	150	100	842100
PUK с переставляющейся рукояткой, с полотном UNIVERSAL (без рис.)	150	140	71215
Полотно UNIVERSAL для металла	150 (32 з./")	20	71217
Полотно для дерева	150 (14 з./")	20	71216

HSSE 4 Plus

Биметаллическое ножовочное безопасное полотно

Идеальное ножовочное полотно для слесарных работ. Гибкая ленточная сталь с наваренными ножами из высокопроизводительной быстрорежущей нержавеющей стали.

- Отличная гибкость благодаря повышенной твердости зубьев.
- Твердость ок. 65 HRC, среднее увеличение срока службы в 4 раза.
- Значительно снижена опасность разрушения при очень большой нагрузке.
- Точная резка благодаря разделительному разводу зубьев.

Ножовочные полотна ROTHENBERGER с разделительным разводом каждого зуба режут свободно.

Полотно не застревает в разрезаемом материале. Благодаря этому работа не прерывается, прикладывается меньшее усилие, производительность работы выше.

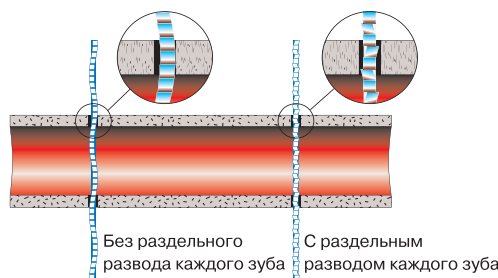

Наименование	мм	Зубьев на дюйм	г	№
HSSE 4 Plus	300	24	20	71213

Слесарно-монтажный инструмент

Переноска, наборы, аккумуляторный инструмент

Сумка для инструмента «Trendy» (Тренди)

Наименование	№
Сумка «Trendy», 370 x 300 x 395 мм	402311



Универсальная сумка для инструмента

Наименование	№
Универсальная сумка для инструмента, 220 x 440 x 230 мм	1500002230



Сумка для инструмента

Наименование	№
Сумка для инструмента большая, 450 x 285 x 335 мм	1500001320
Сумка для инструмента малая, 280 x 360 x 230 мм	1500002182



Рюкзак для инструмента

Наименование	№
Рюкзак для инструмента, 410 x 295 x 240 мм	1500001319



Сумка для инструмента HEAVY DUTY (Хеви Дьюти)

Наименование	№
Усиленная сумка HEAVY DUTY, 580 x 210 x 285 мм	402317



Набор ящичков для инструмента

Наименование	№
Ящик для инструмента, красный, 530 мм, 5 шт.	402312



Сумка с креплением для ремня

Наименование	№
Сумка с креплением для ремня (без ремня)	1500001460
Ремень	1500001461



Сумка с ремнем для инструмента «Trendy» (Тренди)

Наименование	№
Сумка с ремнем для инструмента «Trendy», 250 x 220 x 140 мм	402308



Слесарно-монтажный инструмент

Переноска, наборы, аккумуляторный инструмент

Рулонный футляр для инструмента

Наименование	№
Рулонный футляр для инструмента, 730 x 300 мм	1500001468



Чемодан ROCASE 4212 (Рокейс)

Наименование	№
ROCASE 4212 красный, без вкладыша	1300003334



Чемодан ROCASE 4414 (Рокейс)

Наименование	№
ROCASE 4414 красный, без вкладыша	1300003335



Чемодан ROCASE 6414 (Рокейс)

Наименование	№
ROCASE 6414 красный, без вкладыша	1300003336



Чемодан ROCASE 6427 (Рокейс)

Наименование	№
ROCASE 6427 красный, без вкладыша	1300003337



ROCASE 4414 (Рокейс) с поддоном Tray (Трей) и ячейками ROBOX (Робокс)

В наборе: ROCASE 4414, 2 x ROBOX Tray, 12 x ROBOX B3250 № 1500002641

Наименование	№
ROCASE 4414 красный с Tray и ROBOX	1000002108



Набор ROBOX (Робокс) для ROCASE 4414 (Рокейс)

В наборе: 1 x ROBOX Tray 6 x B2350 № 1500002641

Наименование	№
Набор ROBOX для ROCASE 4414	1000002109



Ячейка ROBOX B2350 (Робокс)

Наименование	№
Ячейка ROBOX B2350	1500002641



Плечевой ремень ROCASE (Рокейс)

Наименование	№
Плечевой ремень ROCASE с логотипом	1500002239



4



Слесарно-монтажный инструмент

Переноска, наборы, аккумуляторный инструмент

Вкладыш из вспененного материала ROCASE 2412 / 4414 (Рокейс)

Наименование	№
ROCASE 2412, вкладыш из вспененного материала	1500002449
ROCASE 4414, вкладыш из вспененного материала	1500002450

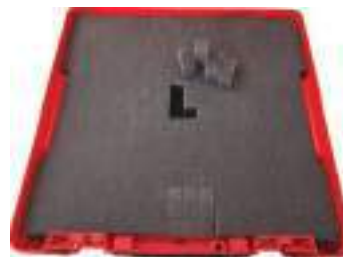

Сервисный чемодан Service Case (Сервис Кейс), набор из 40 предметов

Наименование	№
Сервисный чемодан Service Case, набор из 40 предметов	1000000420



В наборе (№ 1000000420): TUBE CUTTER 35 DURAMAG (6 – 35 мм), телескопический ключ для моек (10 – 32 мм), ножовка ROBO Super (SW 300), 10 шт. биметаллических ножовочных полотен HSSE 4 Plus (300 мм), газовый ключ Super «S» (1.1/2"), сантехнические клещи SP (10"), гаечный экспресс-ключ (M10, с 17 x 19), набор отверток EUROLINE (2 x PH, 4 x шлицевых), алюминиевый уровень (400 мм), плотницкий карандаш (графитовый, 240 мм), универсальный нож, молоток с рукояткой из дерева гикори (300 г), плоское электромонтажное зубило (250 x 8 мм, четырехгранное), набор двусторонних гаечных ключей (6 – 32 мм, 12 шт.), чемодан.

Сервисный чемодан Service Case (Сервис Кейс), набор из 67 предметов

Наименование	№
Сервисный чемодан Service Case, набор из 67 предметов	1000000430



В наборе (№ 1000000430): строительное зубило, резьбовой пробивной штамп (32 мм), газовый ключ STILLSON (14"), газовый ключ Super «S» (1"), разводной ключ (6", до 29 мм), накидной ключ с трещоткой (ROCKLICK, 13 мм и 17 мм), ROGRIP «S» (7", 10"), ROCUT TC (6 – 42 мм), плотницкий карандаш (графитовый, 240 мм), деревянная складная линейка (2 м), универсальный нож, измерительная рулетка ROMATIC (3 м), алюминиевый уровень (400 мм), набор отверток EUROLINE (2 x PH, 4 x шлицевых), ключ для моек (3/8 – 1"), гаечный экспресс-ключ (M10, с 17 x 19), MINICUT I Pro (3 – 16 мм), TUBE CUTTER 35 DURAMAG (6 – 35 мм), ножовка ROBO Super (SW 300), 10 шт. биметаллических ножовочных полотен HSSE 4 Plus (300 мм), молоток с рукояткой из дерева гикори (300 г), трещотка переставляемая 1/2", П/Л, универсальная малая ножовка PUK, регулируемая, с полотном (190 / 310 мм), 12 шт. ножовочных полотен для ножовки PUK (металлические, 150 мм / 32Zp), набор шестигранников (7 шт., 2.5 – 10 мм), PLASTICUT (50 мм), ключ для моек (10 – 32 мм), ключ 12 x 17, клещи (180 мм), шпатель малярный (40 мм), бокорез (160 мм), набор накидных гаечных ключей с открытым зевом (8 – 22, 8 шт.), чемодан.

Набор инструмента из 50 предметов

Наименование	№
Набор инструмента из 50 предметов	19166
Ящик для инструмента, красный, 530 мм, 5 шт.	402312



В наборе (№ 19166): сантехнические клещи типа «SP» 10", газовый ключ Super «S» (1"), анодированный алюминиевый уровень (500 мм), ножовка (300 мм), 10 шт. ножовочных полотен HSSE 4 PLUS, слесарный молоток (300 г), кувалда (1250 г), ножовка PUK (290 мм) + 12 шт. ножовочных полотен, ключ для моек, плоское строительное зубило (300 x 16 мм), экспресс-ключ, ступенчатый ключ UNI + трещотка, набор отверток EUROLINE (Phillips), резьбовой пробивной штамп (32 мм, круглый), набор из 7 шестигранных ключей, деревянная складная линейка (2 м), плотницкий карандаш, TUBE CUTTER 35 (6-35 мм), MINICUT I PRO (3-16 мм), угловой ключ, газовый ключ Super «S» (1.1/2"), универсальный нож, ROGRIP F (10"), сантехнический крестообразный ключ, ящик для инструмента.

Набор инструмента общего назначения из 18 предметов

Наименование	№
Набор инструмента общего назначения из 18 предметов	1000001955



В наборе: труборез 35 DURAMAG (№ 70027), ROCUT® TC 42 (№ 52000), ROGRIP M7" (№ 1000000215), ROGRIP M10" (№ 1000000216), ROGRIP XL (№ 1000000328), угловой ключ 1" (№ 070122X), набор ступенчатых ключей с трещоткой (№ 73297), разводной ключ 8" (№ 1500001510), набор отверток EUROLINE (№ 73570), уровень 430 мм (№ 1500001583), измерительная рулетка ROMATIC (№ 77397), чемодан ROCASE.

Слесарно-монтажный инструмент

Переноска, наборы, аккумуляторный инструмент

Шуруповерт RO DD60

Комплект поставки (№1000001647): шуруповерт RO DD60, аккумуляторная батарея RO BP 18 / 2 2,0 А·ч, зарядное устройство EC RO BC 14 / 36, серый ROCASE 4414.

Наименование	№
RO DD60 — шуруповерт без батареи и зарядного устройства	1000002035
RO DD60 — шуруповерт, комплект EC	1000001647



Ударный шуруповерт RO ID400

Комплект поставки (№1000001648): ударный шуруповерт RO ID400, аккумуляторная батарея RO BP18 / 2 2,0 А·ч, зарядное устройство EC RO BC 14 / 36, серый ROCASE 4414.

Наименование	№
RO ID400 — ударный шуруповерт без батареи и зарядного устройства	1000002036
RO ID400 — ударный шуруповерт, комплект EC	1000001648



4



Углошлифовальная машинка RO AG8000

Комплект поставки (№ 1000001649): углошлифовальная машинка RO AG8000, аккумуляторная батарея RO BP 18 / 4 4,0 А·ч, зарядное устройство EC RO BC 14 / 36, антрацитовый ROCASE 4414.

Наименование	№
RO AG8000 — углошлифовальная машинка без батареи и зарядного устройства	1000002037
RO AG8000 — углошлифовальная машинка, комплект EC	1000001649



Перфоратор RO RH4000

Комплект поставки (№ 1000001650): перфоратор RO RH4000, аккумуляторная батарея RO BP 18 / 4 4,0 А·ч, зарядное устройство EC RO BC 14 / 36, серый ROCASE 4414.

Наименование	№
RO RH4000 — перфоратор без батареи и зарядного устройства	1000002038
RO RH4000 — перфоратор, комплект EC	1000001650



Светодиодная лампа RO FL180

Комплект поставки (№ 1000001651): лампа RO FL180 LED, аккумуляторная батарея RO BP 18 / 2 2,0 А·ч, зарядное устройство EC RO BC 14 / 36, серый ROCASE 4212.

Наименование	№
RO FL180 — светодиодная лампа без зарядного устройства	1000001734
RO FL180 — светодиодная лампа, комплект EC	1000001651



Принадлежности для инструмента с электроприводом

Наименование	№
RO BP 18/2 — 18 В / 2,0 А·ч — батарея	1000001652
RO BP18/4 — 18 В / 4,0 А·ч — батарея	1000001653
RO BC 14 / 36 — зарядное устройство, EC	1000001654





Хотите узнать
больше
о продукции?
Отсканируйте код QR!

Насосы для проверки герметичности систем под давлением. Техника для замораживания труб

Обзор опрессовщиков	111
Насосы для испытаний систем водоснабжения	
RP 50-S / RP 50-S INOX (Инокс)	112
RP PRO III	113
TP 25	114
RP 30	114
Приборы для испытаний систем газоснабжения	
ROTEST GW 150 / 4 (Ротест GW 150 / 4)	115
ROTEST ELECTRONIC 3 (Ротест Электроник 3)	115
Отдельные части / принадлежности	116
Газовые заглушки / адаптеры	116
Техника для замораживания труб	
ROFROST TURBO 1.1/4" и 2" (Рофрост Турбо 1.1/4" и 2")	117

5



Насосы для проверки герметичности систем под давлением

Обзор опрессовщиков

до 60 бар



RP 50-S / RP 50-S INOX

Ручные прецизионные опрессовочные насосы, 0 – 60 бар

- Классический вариант, точный и надежный.
- Дооснащение манометром с делением шкалы 0, 1 бар до максимального давления 16 бар.
- Манометр с делением шкалы: 1 бар.
- Материал резервуара: сталь с покрытием Duramant® или нержавеющая сталь
- Объем резервуара: 12 л
- Вес: 8 кг

112



до 40 бар



RP PRO III

Самовсасывающий электрический насос для заполнения и проверки, 0 – 40 бар

- Экономия времени и усилий, автоматическое заполнение и проверка.
- Подача жидкости самовсасыванием или при помощи нагнетающего устройства.
- Манометр с делением шкалы: 1 бар
- Производительность: 6 л/мин.
- Вес: 16 кг

113



до 30 бар



RP 30

Ручной опрессовщик, 0 – 30 бар

- Простой, легкий и удобный.
- Манометр с делением шкалы: 1 бар
- Резервуар: пластик
- Объем резервуара: 4,5 л
- Вес: 4,5 кг

114



до 25 бар



TP 25

Ручной опрессовочный насос, 0 – 25 бар

- Компактный и прочный.
- Манометр с делением шкалы: 1 бар
- Резервуар: сталь с покрытием Duramant®
- Объем резервуара: 7 л
- Вес: 4,6 кг

114



Насосы для проверки герметичности систем под давлением

Насосы для испытаний систем водоснабжения

RP 50-S / RP 50-S INOX

Прочный, точный опрессовщик для испытания давлением/проверки герметичности систем водоснабжения и резервуаров до 60 бар, соответствует высоким требованиям, предъявляемым к процессу испытания

ОБЛАСТЬ ПРИМЕНЕНИЯ

Проверка давлением при помощи воды или масла трубопроводов в жилых и промышленных помещениях, а также в промышленных резервуарах (до 60 бар). Возможно дополнительное оснащение манометром с точной шкалой (0,1 бар) для испытаний до 16 бар.

ТЕХНИЧЕСКИЕ ХАРАКТЕРИСТИКИ

Диапазон испытаний	0 – 60 бар, деление шкалы 1 бар 0 – 860 psi, деление шкалы 20 psi 0 – 6 МПа, деление шкалы 0,1 МПа
Расход за 1 ход поршня	45 мл/ход
Объем резервуара	12 л
Размеры (Д x Ш x В)	720 x 170 x 260 мм
Соединение	R 1/2"
Резервуар RP 50-S	сталь с покрытием DURAMANT®
Резервуар RP 50-S INOX	нержавеющая сталь

ПРЕИМУЩЕСТВА

- Дублирующая стрелка показывает установленное давление, поэтому падение давления в системе легко определяется.
- Надежные, точные результаты измерений: система двойных клапанов (Twin Valve) позволяет осуществлять самотестирование насоса, а также точную настройку давления.
- При необходимости имеется возможность точных измерений: дополнительно можно использовать манометр с точной шкалой (деление шкалы 0,1 бар).
- Проверочный шланг со стальной оплеткой предотвращает ошибки при измерениях, которые могут возникнуть при расширении шланга во время работы.
- Тип 50-S: стальной резервуар с покрытием DURAMANT® устойчив к холоду.
- Тип 50-S INOX: резервуар из высококачественной нержавеющей стали устойчив к коррозии.

Жесткий на кручение фиксируемый рычаг

благодаря эргономичной рукоятке можно использовать в качестве ручки для переноски

Дополнительный манометр с точной шкалой 0,1 бар (доп. принадлежность)

позволяет осуществлять очень точные замеры в диапазоне до 16 бар (№ 61316)



5



Проверочный шланг с оплеткой из стального волокна

точность измерений

Резервуар устойчив к атмосферным явлениям и холоду

5 лет гарантии от сквозной коррозии

Возможна замена на манометр с делением шкалы 0,1 бар!

Нержавеющая сталь!



№ 60203



№ 60200

Система двойных клапанов: позволяет осуществлять самотестирование насоса, а так же точную настройку давления

Дополнительно: манометр с особо точной шкалой для проверки систем до 16 бар с делением шкалы 0,1 бар



Наименование	кг	№
Проверочный насос для опрессовки RP 50-S	8	60200
Проверочный насос для опрессовки RP 50-S INOX (высококачественная нержавеющая сталь)	8	60203

ПРИНАДЛЕЖНОСТИ

Наименование	кг	№
Комплект для технического обслуживания клапанов RP 50-S	0,1	60201
Двойной ниппель 1/2" на 3/4"	0,1	60999

Наименование	кг	№
Шланг ВД с соединением 1/4 – 1/2"	490	R6112500
Манометр 16 бар с дублирующей стрелкой R1/4"	100	61316

Насосы для проверки герметичности систем под давлением

Насосы для испытаний систем водоснабжения

RP PRO III

Самовсасывающий электрический насос для проверки и заполнения до 40 бар

ОБЛАСТЬ ПРИМЕНЕНИЯ

Электрический проверочный насос для автоматической проверки давлением до 40 бар трубопроводов и резервуаров.

ПРЕИМУЩЕСТВА

- Автоматическое заполнение и испытание на герметичность трубопроводных систем и резервуаров.
- Компактный и прочный пластмассовый корпус для удобства работы на стройке.
- Свободный выбор способа подачи жидкости: самовсасыванием или при помощи нагнетательного устройства. Подходит для масла и для воды.
- Проверочный шланг имеет стальную оплетку для предотвращения ошибок измерений, которые могут возникнуть при расширении шланга во время работы.
- Глицериновый манометр компенсирует пневмоудары и позволяет легко считывать показания.

ТЕХНИЧЕСКИЕ ХАРАКТЕРИСТИКИ

Диапазон испытаний	0 – 40 бар, деление 1 бар 0 – 570 psi, деление 20 psi 0 – 0,1 МПа
Производительность	макс. 6 л/мин.
Размеры (Д x Ш x В)	375 x 290 x 300 мм
Соединение	R 1/2"
Сетевое напряжение	220 – 240 В / 50 Гц
Мощность	1,3 кВт
Корпус	пластик

Вентиль настройки давления

точная маркировка на ручке

Глицериновый манометр

пользователю удобно считывать показания при динамичной знакопеременной нагрузке

Оптимальное распределение веса

удобно переносить

Отключающая термоавтоматика

предотвращает перегрузку и повреждение насоса

Схема установки на аппарате

облегчает подключение

Дополнительно: манометр с очень точной шкалой (№ 61187) для проверки систем до 16 бар, деление шкалы 0,1 бар



№ 61185

Наименование

kg

220 В

Самовсасывающий насос для опрессовки RP PRO III с сетевым кабелем, проверочными шлангами ВД и соединением 1/2", со шлангом для заполнения

16,0

61185

Шланг для заполнения с адаптером

0,5

61001

Шланг высокого давления с соединением R 1/2"

0,4

V12102000

Дополнительный манометр 16 бар с делением 0,1 бар

0,8

61187

Комплект для технического ухода RP PRO III

61186

Манометр глицериновый для RP PRO III

0,5

V12103100

Насосы для проверки герметичности систем под давлением

Насосы для испытаний систем водоснабжения

TP 25

Малый прецизионный опрессовочный насос для испытания давлением 0 – 25 бар

ОБЛАСТЬ ПРИМЕНЕНИЯ

Проверка давлением при помощи воды или масла трубопроводных систем в жилищном строительстве и производственных помещениях, а так же в промышленных резервуарах до 25 бар.

ПРЕИМУЩЕСТВА

- Надежные и точные результаты измерений: система двойных клапанов (Twin Valve) позволяет осуществлять самотестировку насоса, а так же точную регулировку давления.
- Проверочный шланг в стальной оплетке предотвращает ошибки в измерениях, которые возникают при расширении шланга в процессе работы.
- Всепогодный, холодоустойчивый резервуар благодаря покрытию DURAMANT®.

ТЕХНИЧЕСКИЕ ХАРАКТЕРИСТИКИ

Диапазон испытаний	0 – 25 бар
Расход	16 мл/такт
Размеры (Д x Ш x В)	380 x 215 x 156 мм
Объем резервуара	R 1/2"
Резервуар	стальной, с покрытием DURAMANT® (5 лет гарантии)



Для ежедневной эксплуатации на стройке: опрессовщик умещается в любом автомобиле



5

Наименование	Давление	кг	№
Насос для опрессовки TP 25	до 25 бар	4,6	60250
Комплект для технического обслуживания клапанов TP 25			60251

RP 30

Простой, легкий опрессовочный насос для испытания давлением до 30 бар

ОБЛАСТЬ ПРИМЕНЕНИЯ

Проверка давлением при помощи воды или масла трубопроводных систем в жилищном строительстве и производственных помещениях, а так же проверка промышленных резервуаров до 30 бар.

ПРЕИМУЩЕСТВА

- Проверочный шланг в стальной оплетке предотвращает ошибки в измерениях, которые возникают при расширении шланга в процессе работы.
- Устойчивый к коррозии пластмассовый бак с усиленным дном.

ТЕХНИЧЕСКИЕ ХАРАКТЕРИСТИКИ

Диапазон испытаний	0 – 30 бар, деление шкалы 1 бар
	0 – 440 psi, деление шкалы 20 psi
Расход	16 мл/такт
Размеры (Д x Ш x В)	440 x 200 x 240 мм
Соединение	R 1/2"
Резервуар	пластик



Простой, легкий и удобный: для использования в области жилищного строительства



Наименование	кг	№
Насос для опрессовки RP 30 до 30 бар	4,5	61130
Проверочный шланг	0,4	R6112500

Насосы для проверки герметичности систем под давлением

Приборы для испытаний систем газоснабжения

ROTEST® GW 150 / 4 (Ротест GW 150 / 4)

Аналоговый прибор для проверки герметичности систем водо- и газоснабжения при помощи испытательной среды — воздуха

ОБЛАСТЬ ПРИМЕНЕНИЯ

Аналоговый прибор для проведения следующих испытаний:

Газ Испытание под нагрузкой и проверка герметичности новых газопроводов в соответствии с DVGW-TRGI, операционная таблица G600 (апрель 2008). Проверка герметичности систем со сжиженным пропаном/газопроводов низкого давления со сжиженным газом. Настройка горелок, работающих при атмосферном давлении, и горелок с газодувками. Проверка давления в соединениях газовых устройств/приборов.

Вода Предварительное и основное испытание новых трубопроводов с питьевой водой в соответствии с DIN 1988 (TRWI).

ПРЕИМУЩЕСТВА

- Быстрое и точное измерение давления при помощи водяного столба, без использования электроники.
- Таблицы с указанием времени измерений и измерительных давлений в соответствии с DVGW-TRGI и TRWI приведены на крышке прибора.
- Прочный опрессовщик: высокая степень надежности при эксплуатации на стройке.

Исполнение в комбинации с базовым устройством  кг №

С 5 проверочными заглушками и адаптером (с № 1 – 14, 16 – 17) 7,6 **61700**

С 5 проверочными заглушками без адаптера (с № 1 – 5, 7 – 14, 16 – 17) 7,3 **61701**

Совместимость с DVGW-TRGI/
рабочий лист, G600/апрель 2008!

ТЕХНИЧЕСКИЕ ХАРАКТЕРИСТИКИ

Манометр	4 бар
Водяной столб	150 мбар
Точность проверки	водяной столб 0,1 мбар (точность считывания в соответствии с TRGI) манометр 0,1 бар (шкала 0 – 4 бар)



Наглядная шкала

сплошная градуировка шкалы до 150 мбар

Таблица с данными на крышке опрессовщика

наглядная информация о времени измерений и давлении

Указатель уровня

контроль уровня воды

Пенопластовый вкладыш

защита частей при транспортировке

Компактная измерительная станция

практичная модель позволяет быстро и точно измерять давление газа



ROTEST® Electronic 3 (Ротест Электроник 3)

Поиск течей в газопроводных системах

ОБЛАСТЬ ПРИМЕНЕНИЯ

Для обнаружения газов в помещении и поиска течей в трубопроводах. Обнаруживает все горючие газы на основе метана.

ПРЕИМУЩЕСТВА

- Обнаружение течей сигнализируется оптически и акустически.
- При помощи измерительной головки на гибком шланге длиной 42 см и встроенной лампы можно проводить проверку в темных и труднодоступных местах.
- Быстрая и точная локализация небольших течей: плавная настройка чувствительности прибора в пределах < 50 ppm — 1 Vol %.
- Защитный вкладыш в чемодане. Управление прибором осуществляется одной рукой для удобства работы на стройке.
- Оптическая индикация состояния элемента питания.

Комплект поставки (№ 66080): ROTEST® Electronic 3, элемент питания 9 В, пластмассовый чемодан (№ 66085).

Наименование  кг №

ROTEST® Electronic 3 1,5 **66080**

ТЕХНИЧЕСКИЕ ХАРАКТЕРИСТИКИ

Обнаружение	природный газ, пропан, бутан, метан, ацетон, спирт, аммиак, бензол, этилен, бензин, водород, промышленные растворители, газотурбинное топливо, растворители, дизельное топливо, толуол
Чувствительность	< 50 ppm — 1 Vol % (метан)
Питание	литиевый элемент питания 9 В, тип SLM 9 В



Легкое обнаружение места течи



Насосы для проверки герметичности систем под давлением

Приборы для испытаний систем газоснабжения

Отдельные части / принадлежности

Наименование	△ г △	№
Соединительный шланг	130	61015
Запорный клапан на газ	125	61017
Адаптер	10	61018
Резиновая груша	55	61014
Трубка из 4 частей	120	61702
Адаптер для газового счетчика	380	61041
Набор уплотнительных прокладок	40	61030
Нагнетательный насос	500	61011
Запасной манометр R 1/4"	75	61012
Двойной ниппель для шланга	100	H96591
Жидкость для измерения, синяя	100	351257
Адаптер 1/2"	50	61067



Газовые заглушки / адаптеры

Подходят для газопроводов до 1,5 бар.

Исполнение	Стальная	Медная	△ г △	№
	труба Ø дюйм	труба Ø мм		
Коническая форма с пневмощуцером				
P. 0	3/8 – 1/2"	15 – 18	45	351260
P. 1	1/2 – 1"	22 – 28	80	351261
P. 2	3/4 – 1.1/4"	35 – 42	125	351262
P. 3	1.1/4 – 2"	54 – 64	175	351263

Исполнение	Стальная	Медная	△ г △	№
	труба Ø дюйм	труба Ø мм		
Цилиндрическая форма с пневмощуцером				
P. 1	3/4"	22	60	351271
P. 2	1"	28	75	351272

Исполнение	Стальная	Медная	△ г △	№
	труба Ø дюйм	труба Ø мм		
Коническая форма с наконечником для шланга				
P. 0	3/8 – 1/2"	15 – 18	200	351220
P. 1	1/2 – 1"	22 – 28	300	351221
P. 2	3/4 – 1.1/4"	35 – 42	300	351222
P. 3	1.1/4 – 2"	54 – 64	400	351223

Исполнение	Стальная	Медная	△ г △	№
	труба Ø дюйм	труба Ø мм		
Коническая форма с 2 шаровыми кранами				
P. 1	1/2 – 1"	22 – 28	260	351231
P. 2	3/4 – 1.1/4"	35 – 42	420	351232
P. 3	1.1/4 – 2"	54 – 64	700	351233

Исполнение	Стальная	Медная	△ г △	№
	труба Ø дюйм	труба Ø мм		
Коническая форма с одним шаровым краном				
P. 0	3/8 – 1/2"	15 – 18	200	351225
P. 1	1/2 – 1"	22 – 28	350	351226
P. 2	3/4 – 1.1/4"	35 – 42	390	351227
P. 3	1.1/4 – 2"	54 – 64	600	351228

Исполнение	△ г △	№
С двойным вентилем — с штуцером для шланга		
Адаптер/запорный клапан с промышленной муфтой	290	351265



5



Техника для замораживания труб

Замораживание труб при помощи электросистем

ROFROST® TURBO 1.1/4" и 2"

(Рофрост Турбо)



Системы для замораживания труб из меди, стали, пластика и МПТ

ОБЛАСТЬ ПРИМЕНЕНИЯ

Для проведения ремонтных и профилактических работ на системах водоснабжения, отопления.

Медные трубы:

ROFROST® TURBO 1.1/4" Ø 10 – 42 мм Ø 3/8 – 1.3/8"

ROFROST® TURBO 2" Ø 10 – 54 мм Ø 3/8 – 2.1/8"

Стальные трубы:

ROFROST® TURBO 1.1/4" Ø 1/4 – 1.1/4"

ROFROST® TURBO 2" Ø 1/4 – 2"

Пластиковые и металлопластиковые трубы

ПРЕИМУЩЕСТВА

- Надежное замораживание: термометр на замораживающих клеммах служит индикатором полного замораживания трубы.
- Редукционные вкладыши различных размеров для всех типичных Ø труб.
- Благодаря гибким шлангам и простой системе крепления возможна работа в труднодоступных местах.
- Оптимальное замораживание гарантирует применение термопроводящей пасты. Паста предотвращает воздушные «включения» между клеммами и трубой. Трубу не требуется опрыскивать водой.

5



Редукционные вкладыши ROFROST® TURBO 1.1/4"

Вкладыш, размер	Ном. размер Cu	Ном. размер Cu	Ном. размер Fe	г	№
Размер I	10 мм	3/8"	1/8"	190	62217
Размер II	12 мм	1/2"	—	180	62211
Размер III	14/15 мм	—	1/4"	170	62212
Размер IV	16 мм	5/8"	—	170	62219
Размер V	18 мм	—	3/8"	165	62213
Размер VI	20 мм	3/4"	—	155	62224
Размер VII	22 мм	7/8"	1/2"	145	62214
Размер VIII	—	1"	—	125	62226
Размер IX	28 мм	—	3/4"	110	62215
Размер X	—	1.1/8"	—	90	62227
Размер XI	32 мм	1.1/4"	—	80	62221
Размер XII	35 мм	1.3/8"	1"	65	62216

Редукционные вкладыши ROFROST® TURBO 2"

Вкладыш, размер	Ном. размер Cu	Ном. размер Cu	Ном. размер Fe	г	№
Размер A	28 мм	—	3/4"	190	62231
Размер B	—	1.1/8"	—	180	62232
Размер C	32 мм	1.1/4"	—	170	62233
Размер D	35 мм	1.3/8"	1"	170	62234
Размер E	42 мм	—	1.1/4"	165	62235
Размер F	—	—	1.1/2"	155	62236
Размер G	54 мм	2.1/8"	—	145	62237

Комплект редукционных вкладышей размера E, 42 мм используется в качестве адаптера для крепления к ROFROST TURBO 2" редукционных вкладышей размеров I – XII.

Техника для замораживания труб

Замораживание труб при помощи электросистем

Простая работа в любой ситуации



Для труб \varnothing 10 – 54 мм

редукционные вкладыши различных размеров



Большой поворотный термометр

надежное, контролируемое замораживание



5



Простая система крепления клеммы с вкладышами

удобно работать в труднодоступных местах

Компактная конструкция

мобильность, оптимальная для проведения ремонтных работ

230 В, 50 / 60 Гц

Наименование

кг

№

ROFROST® TURBO 1.1/4" с редукционными вкладышами размеров II, III, V, VII, IX, XII (см. таблицу «Редукционные вкладыши ROFROST®»)

24,8

62200

ROFROST® TURBO 2" с редукционными вкладышами размеров A, E, F, G (см. таблицу «Редукционные вкладыши ROFROST®»)

25,6

62203

ROFROST® TURBO 2" с редукционными вкладышами размеров II, III, V, VII, A, E, F, G (см. таблицу «Редукционные вкладыши ROFROST®»)

25,8

62206

Наборы для дооснащения ROFROST® TURBO с редукционными вкладышами размеров II, III, V, VII

62230

Другие наборы — по запросу



6



Хотите узнать
больше
о продукции?
Отсканируйте код QR!



Газосварочное оборудование для пайки, сварки, резки

Обзор техники для пайки и сварки	121
Ручные горелки с одноразовыми газовыми баллонами	
SUPER FIRE 4 (Супер Файер 4)	123
SUPER FIRE 3 (Супер Файер 3)	124
POWER FIRE COMPACT (Пауэр Файер Компакт)	125
ROFLAME PIEZO (Рофлэйм Пьезо)	125
ROFIRE (Рофайер)	126
ROFIRE PIEZO (Рофайер Пьезо)	126
EASY FIRE (Изи Файер)	126
ROFIRE Swivel PRO (Рофайер Свивел Про)	127
Одноразовые баллоны	
MAPP GAS (Мапп Газ)	128
MAXIGAS 400 (Максигаз 400)	128
MULTIGAS 300 (Мультигаз 300)	128
C 200 SUPERGAS (C 200 Супергаз)	128
Наборы с газовыми горелками для пайки и сварки	
ALLGAS 2000 (Оллгаз 2000) пропан / кислород	129
ROOFING (Руфинг)	130
TURBOPROP (Турбопроп)	131
ROCOLT HANDY PIEZO (Роколт Хэнди Пьезо)	132
AIRAC (Эйрак)	134
MULTI 300 PROPAN (Мульти 300 Пропан)	135
Сварочная установка RE 17 AMS	136
Переносные сварочные посты	
ALLGAS 2000 PS 0,5 / 2 COMPACT (Оллгаз 2000 PS 0,5 / 2 Компакт)	138
ALLGAS 2000 PS 0,5 / 2 BASIC (Оллгаз 2000 PS 0,5 / 2 Бейсик)	139
ROXY 400 L (Рокси 400 L)	139
Электрическое устройство для пайки мягким припоем	
ROTHERM 2000 (Ротерм 2000)	140
Принадлежности для пайки и сварки	
Пропановые рукоятки / регулятор / шланги	142
Штуцер для заполнения	142
Шланги для кислорода / ацетилена	143
Сварочное зеркало / ершик для чистки сопел / ключ для горелки	143
Редукторы	144
Клапан защиты от обратного удара	144
Защитная решетка / защитный колпачок	144
Безопасная зажигалка	144
Чистящие губки ROVLIES (Рофлис)	145
Щетки и ершики для чистки медных труб	145
Огнеустойчивый коврик	145
Защитный рефлектор пламени	145
Припои для пайки	
Обзор припоев для фитингов	146
Мягкие припои 1S и 3	147
ROSOL 1 S / 3 (Росол 1 S / 3)	147
Паста для пайки твердым припоем LP 5	147
Твердые припои ROLOT (Ролот)	148
Твердые серебряные припои	150



Газосварочное оборудование для пайки, сварки, резки

Обзор техники для пайки и сварки

Обзор областей применения

Обзор продукции по областям применения и используемым газам

ГОРЕЛКИ С ОДНОРАЗОВЫМИ БАЛЛОНЧИКАМИ							
			MAPP® Gas	Propan	Maxigas	Multigas	Supergas
	SUPER FIRE 3	124	  Ø 35 Ø 28	 Ø 22			
	POWER FIRE COMPACT	125	  Ø 28 Ø 22	 Ø 22			
	ROFLAME PIEZO	125					 Ø 22
	ROFIRE® PIEZO / ROFIRE® / EASYFIRE	126			  Ø 22 Ø 15	  Ø 22 Ø 15	

Обзор одноразовых баллончиков  126

Пайка мягким припоем до 450°C



Пайка твердым припоем 450 – 1100°C



Автогенная сварка > 1100°C

























АЦЕТИЛЕНОВЫЕ И ПРОПАНОВЫЕ ГОРЕЛКИ

				
			Ацетилен	Пропан / бутан
	AIRAC®	134	  Ø 54 Ø 35	
	ROCOLT HANDY PIEZO	132		  Ø 70 Ø 32
	TURBOPROP	131		  Ø 54 Ø 28
	ROOFING набор	130		
	MULTI 300 PROPAN	135		







Газосварочное оборудование для пайки, сварки, резки

Обзор техники для пайки и сварки

СВАРОЧНЫЕ АППАРАТЫ ДЛЯ ГАЗОВОЙ СВАРКИ

									
		Ацетилен-кислород		Пропан-кислород		Махі 400 кислород		МАРР® кислород	
	RE 17 AMS		136	  					
				Сварка 0,5 – 14 мм Резка 3 – 100 мм					
	ALLGAS		138	  			  		
				Сварка 0,2 – 5 мм				Сварка 0,2 – 5 мм	
	ROXY 400 L		139			  			
						Сварка 0,5 – 2 мм			







ЭЛЕКТРИЧЕСКОЕ УСТРОЙСТВО ДЛЯ ПАЙКИ МЯГКИМ ПРИПОЕМ

		230 В, 50 / 60 Гц	
	ROTHERM 2000		140
			Ø 54
		Пайка мягким припоем до 450°C	
		Пайка твердым припоем 450 – 1100°C	
		Газовая сварка > 1100°C	

6



Паяные соединения

Материал	Требуемый твердый припой	Область плавления	Рабочая температура	Норма
Медь – медь 	S 34 Cu / S 34 Cu U S 94 / S 94 XN / S1 S 2 / S 5 S 15	630 – 730°C 710 – 880°C 650 – 810°C 650 – 800°C	710°C 730°C 710°C 710°C	DIN EN 1044
Медь – углеродистая сталь 	S 34 Cu / S 34 Cu U S 45 Cu / S 45 Cu U	630 – 730°C 640 – 680°C	710°C 670°C	DIN EN 1044
Медь – латунь 	S 94 / S 94 XN / S1 S 2 S 5 S 15	710 – 880°C 650 – 810°C 650 – 810°C 650 – 810°C	730°C 730°C 710°C 710°C	DIN EN 1044
Латунь – углеродистая сталь 	S 34 Cu / S 34 Cu U S 45 Cu / S 45 Cu U	600 – 690°C 595 – 630°C	680°C 610°C	DIN EN 1044
Латунь – латунь 	S 94 / S 94 XN S 1 (нет нормы) S 2 / S 5 S 15	710 – 880°C 710 – 880°C 650 – 810°C 650 – 810°C	730°C 730°C 710°C 710°C	DIN EN 1044
Углеродистая сталь – углеродистая сталь 	S 34 Cu / S 34 Cu U S 45 Cu / S 45 Cu U	630 – 730°C 640 – 680°C	710°C 670°C	DIN EN 1044

Газосварочное оборудование для пайки, сварки, резки

Ручные горелки с одноразовыми газовыми баллонами для пайки

SUPER FIRE 4 (Супер Файер 4)

Эргономичная профессиональная горелка

Для пайки твердым припоем труб \varnothing до 28 мм и мягким припоем труб \varnothing до 35 мм. Горелка подходит для удаления слоев краски, усадки шлангов/труб и т.п.

ПРЕИМУЩЕСТВА

- Быстрый нагрев материала, малый расход газа.
- Система «Twist ,N' Load» — 5 различных сопел. Сопла быстро заменяются.
- Точная регулировка пламени, быстрое открывание и закрывание благодаря улучшенному вентилю точной регулировки.
- Оптимальный механизм фиксации (фиксирующий рычаг) специально для продолжительной работы одной рукой.
- Надежный пьезоподжиг (до 30 000 поджигов).
- Двойная безопасность — если горелка не зафиксирована, выхода газа не произойдет.
- Удлиненная рукоятка для более стабильного размещения горелки на газовом баллончике. Рукоятка эргономичная, прочная, легкая, не скользит благодаря резиновому покрытию.
- В конструкции горелки использованы латунь и высококачественная нержавеющая сталь, материал прошел сложную обработку, обеспечивающую длительный срок службы инструмента.



Точечное сопло (460°C):

Для проведения точечной пайки мягким припоем. Пламя точное, стабильное.

№ 35455

Стандартное сопло (700°C):

Для пайки мягким припоем и проведения прочих работ с небольшой подачей тепла. Пламя прецизионное, мощное, стабильное.

№ 35456

Циклонное сопло (950°C):

Для пайки твердым и мягким припоем, эффективное «завихрение» пламени для равномерного, быстрого, экономного нагрева трубы.

№ 35457

Сопло горячего воздуха (400°C):

Для удаления слоев краски, для проведения работ по усадке шлангов \varnothing до 80 мм. Мощный поток горячего воздуха, устойчивый к ветру.

№ 35458

Сопло для усадки (720°C):

Для усадки шлангов \varnothing до 300 мм и для нагрева. Мощное пламя, устойчивое к ветру.

№ 35459

Сопло с вихревым пламенем:

быстрый нагрев, меньше расход газа

Горелка выполнена из латуни и нержавеющей стали, материал прошел сложную обработку:

длительный срок службы

Двойная безопасность:

поджиг осуществляется только после полной фиксации горелки

Набор SUPER FIRE 4 HOT BOX, арт. № 1000001264



Высокая температура пламени благодаря циклонному завихрению

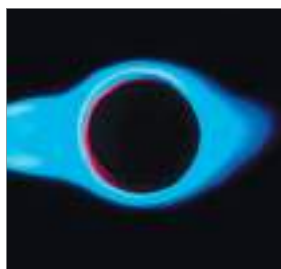

Пайка твердым припоем холодильных и климатических систем



Надежный пьезоподжиг:

до 30 000 поджигов

Фиксирующий рычаг:

для продолжительной работы одной рукой

Система «Twist ,N' Load»:

сопла заменяются одним движением руки, можно заказать 5 различных сопел

Улучшенный вентиль точной регулировки:

точная регулировка пламени, быстрое открывание и закрывание

Эргономичная рукоятка:

прочная, легкая, не скользит благодаря резиновому покрытию

Комплект поставки SUPER FIRE 4 HOT BOX (№ 1000001264): рукоятку 7/16" EU (№ 1500001354), циклонное сопло (№ 35457), точечное сопло (№ 35455), рефлектор пламени (№ 31043), ножку (№ 35461), 2 одноразовых газовых баллончика MAPP® (№ 035551-A), пластмассовый чехол (№ 1500001493), вкладыш пластиковый (№ 1500001491).

Комплект поставки SUPER FIRE 4 BASIC (№ 1500001355): рукоятку 7/16" EU (№ 1500001354), циклонное сопло (№ 35457).

Наименование	№
SUPER FIRE 4 HOT BOX	1000001264
SUPER FIRE 4 Basic Set	1500001355
SUPER FIRE 3 HOT BOX	35490

* MAPP® (МАПП) — зарегистрированная торговая марка фирмы Messer Griesheim ГмбХ, Франкфурт.

Газосварочное оборудование для пайки, сварки, резки

Ручные горелки с одноразовыми газовыми баллонами для пайки

SUPER FIRE 3 (Супер Файер 3)

Мощная эргономичная горелка для пайки твердым припоем Ø до 28 мм

Для пайки твердым и мягким припоем, а так же для выполнения других работ, например, удаления краски или усадки шлангов.



ОБЛАСТЬ ПРИМЕНЕНИЯ

Пайка твердым припоем	Ø до 28 мм (с рефлектором пламени, в зоне, защищенной от ветра)
Пайка мягким припоем	Ø до 35 мм

ПРЕИМУЩЕСТВА

- Быстрый нагрев, меньший расход газа!
- Длительный срок службы.
- Система «Twist ,N' Load» (5 различных горелок).
- Точная настройка пламени.
- Пайка твердым припоем до 2,5 часов одним баллончиком.

ПРЕИМУЩЕСТВА

- Комфорт для продолжительной работы (кнопка фиксации).
- Надежный пьезоподжиг (до 30 000 поджигов).
- Двойная безопасность, газ не подается, пока горелка не зафиксирована (пьезоподжиг).

ТЕХНИЧЕСКИЕ ХАРАКТЕРИСТИКИ

Соединение	7/16" EU
Рукоятка	из алюминия, навинчиваемая
Горелка «Twist ,N' Load»	латунь/высококачественная сталь 5 видов горелок для различных работ

Головки горелки SUPER FIRE 3

Быстрая замена благодаря системе «Twist ,N' Load»

Конструкция из латуни/высококачественной стали, прошедшей специальную обработку
длительный срок службы

Быстрая система фиксации «Twist ,N' Load»
для одной рукоятки предлагается 5 различных горелок

Вентиль тонкой регулировки:
точная регулировка пламени

Эргономичная рукоятка из высококачественного алюминия:
прочность, удобство

Пьезоподжиг:
надежность (до 30 000 поджигов)

Кнопка фиксации
для продолжительной работы

Газ ROTHENBERGER Mapp®
пайка твердым припоем в течение 2,5 часов при использовании одного баллончика

Сопло с вихревым пламенем
быстрый нагрев, меньший расход газа!

Поджиг происходит только после полной фиксации сопла:
двойная безопасность

Набор SUPER FIRE 3 HOT BOX, арт. № 35490

Пайка мягким припоем при монтаже системы отопления



Высокая температура пламени благодаря циклонному завихрению



Пайка твердым припоем при монтаже системы газоснабжения



Пайка твердым припоем холодильных и климатических систем



* MAPP® (МАПП) — зарегистрированная торговая марка фирмы Messer Griesheim ГмБХ, Франкфурт.

Газосварочное оборудование для пайки, сварки, резки

Ручные горелки с одноразовыми газовыми баллонами для пайки

SUPER FIRE 3 MAPP® Set

Комплект поставки: рукоятка (№ 35445),
циклонное сопло (№ 35457).

**Закажите подставку (№ 35461)
для стационарной пайки!**



Наименование	№
Горелка SUPER FIRE 3 MAPP®	35432
Переходной адаптер 7/16" на 1"	035648X

POWER FIRE Compact

(Пауэр Файер Компакт)

Профессиональная горелка для пайки твердым припоем Ø до 22 мм и мягким припоем Ø до 28 мм



ОБЛАСТЬ ПРИМЕНЕНИЯ

Соединение	7/16" EU	
Пайка твердым припоем	Ø до 22 мм	
Пайка мягким припоем	Ø до 28 мм	

ПРЕИМУЩЕСТВА

Функциональные характеристики

- Пьезоподжиг в головке.
- Компактная, легче на 45% (по сравнению с POWER FIRE).

Наименование	№
Набор POWER FIRE Compact (горелка, MAPP® Gas)	35424
Горелка POWER FIRE Compact, EU	30813



№ 35424

ROFLAME PIEZO (Рофлэйм Пьезо)

Классическая горелка для пайки
мягким припоем Ø до 22 мм



ОБЛАСТЬ ПРИМЕНЕНИЯ

Соединение	баллончик насаживается	
Пайка мягким припоем	Ø до 22 мм	

ПРЕИМУЩЕСТВА

- Мощная горелка со стабильной, эргономичной рукояткой, пьезоподжигом и точной регулировкой пламени.
- Удобно работать одной рукой, устойчивое основание.
- При необходимости ремонта сопло можно заменить.

Наименование	г	№
ROFLAME PIEZO 1800°C (без баллончика C 200)	750	35419
Одноразовые баллончики, стр. 128		

ПРИНАДЛЕЖНОСТИ



Наименование		Наименование	
Огнеустойчивый коврик	145	Щетки для чистки медных труб снаружи	145
Ершики для чистки медных труб изнутри	145	ROVLIES®	145
Мягкие и твердые припои	146	Пасты для мягких припоев ROSOL	147

* MAPP® (МАПП) — зарегистрированная торговая марка фирмы Messer Griesheim ГмбХ, Франкфурт.

Газосварочное оборудование для пайки, сварки, резки

Ручные горелки с одноразовыми газовыми баллонами для пайки

ROFIRE® (Рофайер)

Экономичная горелка для пайки мягким припоем Ø до 22 мм

ОБЛАСТЬ ПРИМЕНЕНИЯ

Соединение 7/16" EU
 Пайка твердым припоем Ø до 15 мм
 Пайка мягким припоем Ø до 22 мм



ПРЕИМУЩЕСТВА

- Опорная скоба на головке горелки.
- Точная регулировка пламени горелки при помощи вентиля тонкой регулировки.
- При необходимости ремонта сопло заменяется.

Наименование	г	№
Набор ROFIRE® 1800°C (горелка, Multigas 300)	760	35428
Горелка ROFIRE®		35506



ROFIRE® PIEZO (Рофайер Пьезо)

Пайка мягким припоем Ø до 22 мм

Мощная горелка для пайки соединений из меди твердым припоем Ø до 15 мм и мягким припоем Ø до 22 мм.

ОБЛАСТЬ ПРИМЕНЕНИЯ

Соединение 7/16" EU
 Пайка твердым припоем Ø до 15 мм
 Пайка мягким припоем Ø до 22 мм



ПРЕИМУЩЕСТВА

- Пьезо-поджиг и точная регулировка пламени горелки.
- Опорная скоба на головке горелки.
- При необходимости ремонта сопло заменяется.

Наименование	г	№
Набор ROFIRE® PIEZO (горелка, Multigas 300)	760	35429
Горелка ROFIRE® PIEZO		35556



6

EASY FIRE (Изи Файер)

Экономичная горелка для пайки мягким припоем Ø до 22 мм

Мощная горелка с пьезо-поджигом.

ОБЛАСТЬ ПРИМЕНЕНИЯ

Соединение 7/16" EU
 Пайка твердым припоем Ø до 15 мм
 Пайка мягким припоем Ø до 22 мм



ПРЕИМУЩЕСТВА

- Пьезо-поджиг и точная регулировка пламени горелки.
- Подходит для Multigas 300.

Наименование	г	№
Набор EASY FIRE (горелка, Multigas 300)	730	35553
Горелка EASY FIRE без газа		35552

Одноразовые баллончики, стр. 128



Газосварочное оборудование для пайки, сварки, резки

Ручные горелки с одноразовыми газовыми баллонами для пайки

ROFIRE Swivel PRO (Рофайер Свивел Про)

Профессиональная горелка для пайки мягким и твердым припоем с поворотным соплом циклонного типа для работы в труднодоступных местах

ПРЕИМУЩЕСТВА

- Встроенный стабилизатор давления для настройки рабочего давления от 0 до 3,5 бар.
- Сопло поворачивается на 360° для работы в труднодоступных местах.



ROFIRE Swivel PRO Piezo Cyclone

(Рофайер Свивел Про Piezo Cyclone)

Профессиональная горелка для пайки мягким и твердым припоем с поворотным соплом циклонного типа для работы в труднодоступных местах

Горелка с пьезоподжигом.



№ 35015

ROFIRE Swivel PRO Cyclone

(Рофайер Свивел Про Cyclone)

Профессиональная горелка для пайки мягким и твердым припоем с поворотным соплом циклонного типа для работы в труднодоступных местах

Горелка с пьезоподжигом.



№ 35016

ROFIRE Swivel PRO Twin

(Рофайер Свивел Про Twin)

Профессиональная горелка для пайки мягким и твердым припоем с поворотным соплом циклонного типа для работы в труднодоступных местах

Горелка с двойным соплом.



№ 35012

Наименование	Соединение	Твердым припоем	Мягким припоем	№
ROFIRE Swivel PRO Piezo Cyclone	7/6" EU	Ø до 18 мм	Ø до 42 мм	35015

Наименование	Соединение	Твердым припоем	Мягким припоем	№
ROFIRE Swivel PRO Cyclone	1" EU	Ø до 18 мм	Ø до 42 мм	35016

Наименование	Соединение	Твердым припоем	Мягким припоем	№
ROFIRE Swivel PRO Twin	1" EU	Ø до 28 мм	Ø до 64 мм	35012

Газосварочное оборудование для пайки, сварки, резки

Одноразовые баллоны

MAPP® Gas (МАПП Газ)

Специальная газовая смесь для профессиональной пайки

Температура пламени до 2700°C, на 35% эффективнее пропана.



ПРЕИМУЩЕСТВА

- Высокая температура пламени, наивысшая интенсивность горения и короткое время пайки.
- Гарантированная постоянная максимальная мощность горения.
- Легкость эксплуатации.

ПРЕИМУЩЕСТВА

- Повышенная безопасность благодаря клапану сэндвичного типа и цельному алюминиевому баллончику.
- Более длительный срок службы.

Не содержит БУТАДИЕНА

безопасен для здоровья

ROTHENBERGER MAPP® Gas производится на современных установках, система дозирования которых имеет процессорное управление

гарантия постоянной максимальной интенсивности горения

Специальная газовая смесь с исключительными характеристиками пламени

высокая температура пламени, наивысшая интенсивность горения и короткое время пайки

MAPP® Gas — специальный состав, разработанный ROTHENBERGER



Клапан сэндвичного типа 7/16"

повышенная безопасность

EU 7/16"

Баллончик весит меньше обычных стальных баллончиков (вес пустого баллончика MAPP Gas всего 228 г)

удобство эксплуатации

Алюминиевый цельный баллон MAPP®

Газовый баллончик проверен по TUV

повышенная безопасность для пользователя

Продолжительность горения примерно на 1/3 дольше, чем у пропана

более длительный срок службы



6

Исполнение	Объем, мл	г	№
Баллончик MAPP®	750	410	35551-B
Языки: DK, NL, SE, FI, FR, RU			
Горелки, стр. 123			

* MAPP® (МАПП) — зарегистрированная торговая марка фирмы Messer Griesheim GmbH, Франкфурт.

Maxigas 400 (Максигаз 400)

Высокопроизводительный газ для сварки, резки и пайки твердым припоем, температура пламени до 2200°C. Газовый баллончик имеет резьбовое соединение ЕС (EU) 7/16".

Multigas 300 (Мультигаз 300)

Пропано-бутановая смесь, температура пламени до 1900°C. Газовый баллончик с резьбовым соединением ЕС (EU) 7/16".

C 200 Supergas (C 200 Супергаз)

Баллончик с бутаном, содержит долю пропана, так же подходит для работы при низких температурах. Произведен в соответствии с EN 417.

Наименование	Объем, мл	г	№
Maxigas 400	600	352	35570-B
Multigas 300	600	332	35510-B
C 200 Supergas	314	190	35900-B



Maxigas 400

Multigas 300

C 200 Supergas

Газосварочное оборудование для пайки, сварки, резки

Наборы с газовыми горелками для пайки и сварки

ALLGAS 2000 SET (Оллгаз 2000)

Универсальный аппарат для газовой пайки и сварки

Идеальный аппарат для пайки и сварки при установке систем водоснабжения, отопления, кондиционирования, холодильной техники и для авторемонтных мастерских.



ОБЛАСТЬ ПРИМЕНЕНИЯ

Пайка	толщина материала до 2,5 мм
Сварка	0,2 – 5 мм
Используется с горючими газами	ацетилен с кислородом, пропан с кислородом, природный газ с кислородом, городской газ с кислородом.

ПРЕИМУЩЕСТВА

- Используется со всеми обычными горючими газами и кислородом в баллонах.
- Содержимое газового баллона используется полностью, что означает существенную экономию.
- Удобная и компактная для работы в труднодоступных местах.
- Экономичная, выгодная в профессиональном использовании.

Низкое давление горючего газа 0,2 бар

содержимое газового баллона используется полностью (экономию). Применяется со всеми обычными горючими газами и кислородом в баллонах

Небольшая, очень легкая рукоятка (280 г)

удобно работать в труднодоступных местах

Экономичная

выгодная в профессиональном использовании



Универсальная горелка для пайки и сварки

используется со всеми обычными горючими газами и кислородом в баллонах

Сварочное сопло для труб, гибкое

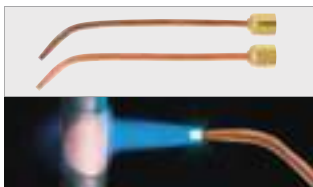

Безопасная и быстрая регулировка пламени



Рассеивающее сопло для нагрева



Комплект поставки из 20 предметов (№35300): рукоятка (№ 35303), гриф с накидной гайкой (№ 35304), 5 сварочных сопел-насадок 0,2 мм (№ 35305) / 1 – 2 мм (№ 35306) / 2 – 3 мм (№ 35307) / 3 – 4 мм (№ 35308) / 4 – 5,0 мм (№ 35309), сварочное сопло для труб размер 1 (№ 35313) / размер 2 (№ 35314), соединительная гайка SW 14 (№ 35315), рассеивающее сопло (№ 35311), двойной шланг 2,5 м (№ 35221), ключ SW 14 x 19 мм (№ 32073), держатель для сопла/ключа (№ 35312), безопасная зажигалка (№ 32077), запасные кремни (№ 32088), стальной ящик (№ 35319).



Набор ALLGAS 2000

Наименование	Соединение для кислорода	Соединение для горючего газа	г	№
Набор ALLGAS 2000			3100	35300
Рукоятка ALLGAS 2000	G 1/4" R	G 3/8" L	280	35303
Гриф с накидной гайкой			40	35304

Сварочные сопла, сварочные насадки

Размер	Рабочая область, мм	г	№
Сварочная насадка р. 1	0,2 – 1,0	10	35305
Сварочная насадка р. 2	1,0 – 2,0	10	35306
Сварочная насадка р. 3	2,0 – 3,0	10	35307
Сварочная насадка р. 4	3,0 – 4,0	10	35308
Сварочная насадка р. 5	4,0 – 5,0	10	35309
Рассеивающее сопло для нагрева		20	35311
Держатель для сопла		20	35312
Сварочная насадка гибкая р. 1	2,0 – 3,0	40	35313
Сварочная насадка гибкая р. 2	4,0 – 5,0	40	35314
Накидная гайка, SW 14		10	35315

Принадлежности, стр. 142

Газосварочное оборудование для пайки, сварки, резки

Наборы с газовыми горелками для пайки и сварки

Набор для кровельных работ ROOFING (Руфинг)



Пропановая кровельная горелка
с высокопроизводительным соплом Ø 63 мм

ОБЛАСТЬ ПРИМЕНЕНИЯ

Идеально подходит для кровельных и асфальтоукладочных работ, для приклеивания битумных полотен, выжигания сорняков на больших площадях, оттаивания, изоляции, усадки, сушки и разогрева.

ПРЕИМУЩЕСТВА

- Большая рабочая область благодаря пропановому шлангу 5 м.
- Благодаря стабилизатору пламени обеспечивается эффективная работа даже в ветреную погоду.
- Мощная горелка имеет длительный срок службы благодаря хромированию и усилению кромки сопла.
- Опора.

ТЕХНИЧЕСКИЕ ХАРАКТЕРИСТИКИ

Трубка-гриф 600 мм, опора.



Опора входит в комплект!

Идеально подходит для кровельных и асфальтоукладочных работ



Ø 63 мм

Гриф 600 мм с опорой и пропановым шлангом 5,0 м



Комплект поставки из 5 предметов (№ 30954): пропановая рукоятка (№ 21511216), высокопроизводительное сопло 63 мм (№ 223216300), трубка 600 мм (№ 236010000), пропановый шланг 5,0 м (№ 32203), опора (№ 252010000).

Наименование	г	№
Набор кровельный ROOFING	1920	30954
Набор кровельный ROOFING (как 30954, но с пьезоподжигом)	1960	30955X
Набор кровельный ROOFING (как 30954, но с редуктором 30925)	2300	30957
Опора	60	252010000

Грифы

Специальные хромированные трубки, изгиб под 40°, вход М 14 x 1, выход М 20 x 1.



Длина мм	г	№	Длина мм	г	№
100	90	231010000	350	190	233510000
200	120	232010000	600	290	236010000

Сопла для нагрева

Высокоэффективные, со стабилизатором пламени, из хромированной специальной стали, с усиленным краем. Для разогрева, усадки, изоляции, закалки, проведения общих ремонтных работ и многого другого. Резьбовое соединение М 20 x 1. Закрытые сопла не восприимчивы к ветру.



Длина мм	г/ч	кВт – ккал – BTU	г	№	
45	102	2500	32,00 – 27500 – 109280	240	32045
51	112	3800	48,60 – 41800 – 165970	270	32051
63	138	6700	85,70 – 73700 – 292670	440	32063
Закрытые сопла					
45	102	2500	32,00 – 27500 – 109280	240	223214500
51	112	3800	48,60 – 41800 – 165970	270	223215100
57	126	5500	70,35 – 60500 – 240257	350	223215700
63	138	6700	85,70 – 73700 – 292670	440	223216300

Газосварочное оборудование для пайки, сварки, резки

Наборы с газовыми горелками для пайки и сварки

TURBOPROP (Турбопроп)

Высокопроизводительная пропановая горелка для пайки твердым припоем \varnothing до 28 мм и мягким припоем \varnothing до 54 мм

Для пайки твердым и мягким припоем медных и стальных труб, температура пламени до **2200°C** (без баллонного кислорода). Так же подходит для нагрева, усадки и расплавления.



ПРЕИМУЩЕСТВА

- Высокая температура пламени благодаря турбинам с увеличенной мощностью для забора кислорода из воздуха и 4 – 5-кратному закручиванию пламени.
- Быстрая замена горелок без использования инструмента.
- Экономия газа во время работы благодаря клапану экономного расхода.
- Запорный вентиль предотвращает неконтролируемый выход газа.

ТЕХНИЧЕСКИЕ ХАРАКТЕРИСТИКИ

Самовсасывание воздуха	эффект турбины и камеры сгорания
Горелка	хромированная латунь
Соединение для шланга	G 3/8" L



6



Четырех-пятикратное закручивание пламени для улучшенной турбулизации газовой смеси

более высокая температура пламени

Абсолютно герметичное соединение благодаря системе двойных уплотнительных колец круглого сечения

быстрая замена сопел без использования инструмента



Горелки для пайки твердым припоем TURBOPROP со штепсельным ниппелем

Комплект поставки: безопасная рукоятка со штекерной муфтой (№ 211121116), горелка для пайки твердым припоем со штепсельным ниппелем \varnothing 12 мм (№ 31032) / \varnothing 15 мм (№ 221031500) / \varnothing 18 мм (№ 221031800), пропановый шланг 2,5 м с соединением 3/8" L (№ 32201), безопасная зажигалка (№ 32077), запасные кремни (№ 32088), ключ (№ 32073), стальной ящик (№ 31005).



№ 31090

Горелка для пайки твердым припоем TURBOPROP со штепсельным ниппелем

Наименование	кг	№
Набор TURBOPROP без пропанового регулятора	2,8	31090
Набор TURBOPROP с пропановым регулятором ((как набор (№ 31090), и с регулятором (№ 32081E) ((W 21,8 L – G 3/8 L))	3,1	31094

\varnothing мм	Длина мм	г/ч 2 бар	кВт/ч – ккал – BTU	кг	№
10 мм	165	70	1,89 – 770 – 3050	70	31031
12 мм	175	110	1,41 – 1210 – 4815	90	31032
15 мм	195	180	2,30 – 1980 – 7855	110	221031500
18 мм	230	240	3,07 – 2640 – 10485	160	221031800

Газосварочное оборудование для пайки, сварки, резки

Наборы с газовыми горелками для пайки и сварки

Набор ROCOLT HANDY PIEZO

(Роколт Хэнди Пьезо)

Профессиональная система для пайки с быстросменными горелками

Горелки для выполнения разных типов работ.



ОБЛАСТЬ ПРИМЕНЕНИЯ

Пайка твердым припоем	Ø до 18 мм
Пайка мягким припоем	Ø до 32 мм
Нагрев	Ø до 60 мм

ПРЕИМУЩЕСТВА

- Две горелки для выполнения различных типов работ.
- Надежный пьезоподжиг, до 30 000 поджигов.
- Повышенная безопасность благодаря защите от разрыва шланга.

ПРЕИМУЩЕСТВА

- Шланг не перекручивается, работа в любом положении.
- Замена наконечников горелок без использования инструмента («Twist ,N' Load»).

ТЕХНИЧЕСКИЕ ХАРАКТЕРИСТИКИ

Соединение	G 3/8", левое
Рукоятка	пластмассовая, навинчивается
Горелка	латунь/высококачественная сталь

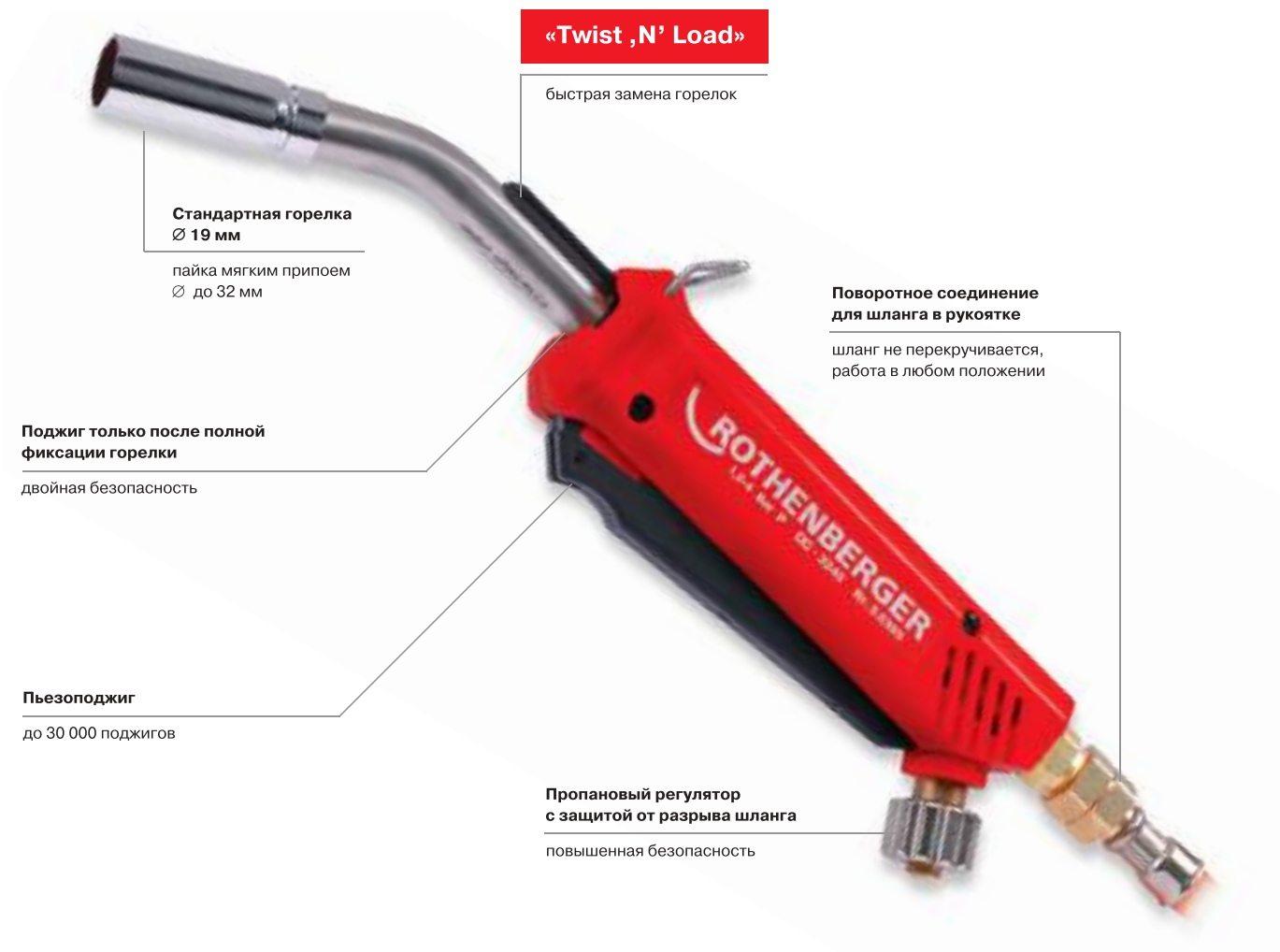

Пьезоподжиг



Использование с рефлектором пламени



Пайка твердым припоем



Пайка мягким припоем



6



Газосварочное оборудование для пайки, сварки, резки

Наборы с газовыми горелками для пайки и сварки

Набор ROCOLT HANDY PIEZO

Комплект поставки из 8 предметов (№ 35390): рукоятка ROCOLT (№ 35395), стандартная горелка 19 мм (№ 35378), циклонная горелка (№ 35398), редуктор вместе с защитой от разрыва шланга (свободно вращающееся соединение) (№ 35356), пропановый шланг 3 м (№ 35383), рефлектор пламени 65 мм (№ 31043), ROVLIES® (№ 45268), пластмассовый чемодан (№ 30898).



Наименование	кг	№
Набор ROCOLT HANDY PIEZO	1,5	35390
Рукоятка ROCOLT HANDY	0,3	35395

6 Стандартная горелка ROCOLT HANDY PIEZO

Стандартная горелка с очень длинным сконцентрированным пламенем, малый расход газа. Идеально подходит для пайки твердым и мягким припоем, для нагрева, обжига, отверждения и т.д.



Пайка мягким припоем
Ø 32 мм (№ 35378)



Циклонная горелка ROCOLT HANDY PIEZO

Циклонная горелка с обволакивающим пламенем при пайке труб и фитингов. Идеально подходит для пайки твердым и мягким припоем, для нагрева, обжига, отверждения и т.д.



Пайка мягким припоем
Ø 28 мм.
Пайка твердым припоем
Ø 15 мм (№ 35397)

Пайка мягким припоем
Ø 32 мм.
Пайка твердым припоем
Ø 18 мм (№ 35398)

Пайка мягким припоем
Ø 70 мм.
Пайка твердым припоем
Ø 32 мм (№ 35399)

Наименование	Сопло Ø мм	г	№	Наименование	Сопло Ø мм	г	№
Стандартная горелка PIEZO	19	150	35378	Циклонная горелка PIEZO	14	180	35397
				Циклонная горелка PIEZO	19	150	35398
				Циклонная горелка PIEZO	25	180	35399

ПРИНАДЛЕЖНОСТИ



Наименование	№	Наименование	№
Огнеустойчивый коврик	145	Щетки для чистки медных труб снаружи	145
Щетки и ершики для чистки медных труб изнутри	145	ROVLIES®	145
Мягкие и твердые припои	146	Пасты для пайки мягким припоем ROSOL	145

Газосварочное оборудование для пайки, сварки, резки

Наборы с газовыми горелками для пайки и сварки

Набор AIRAC® (Эйрак)

Ацетиленовая горелка для пайки
твердым припоем Ø до 35 мм
при температуре пламени 2350°C

Идеальная горелка для пайки твердым припоем благодаря эффективной, быстрой работе и малому весу по сравнению с аппаратами для газовой сварки (нет необходимости в дополнительном баллоне с кислородом).

ПРЕИМУЩЕСТВА

- Комбинация кислорода, поступающего из атмосферного воздуха, подаваемого в горелку без давления, и ацетилена благодаря специальной конструкции горелки дает температуру пламени 2350°C. Пламя концентрированное, острой формы, обеспечивает точную и быструю пайку.
- Идеально подходит для использования при изготовлении кондиционеров.



ПРЕИМУЩЕСТВА

- Образованию окалины на месте пайки препятствуют азот и кислород, поступающие из атмосферного воздуха.
- Простая транспортировка благодаря малому весу (система работает от 1 баллона).
- Максимальная мощность благодаря эффекту турбины и камеры сгорания.
- Запорный вентиль предотвращает случайный выход газа.
- Экономичная работа благодаря легкоходному клапану экономичного расхода.

Высокоэффективная
инжекторная горелка
только для ацетилена,
температура пламени 2350°C

мощное действие

Эффект турбины и камеры
сгорания, самовсасывание воздуха

максимальная производительность



Запорный вентиль

предотвращает случайный
выход газа

Легкоходный клапан
экономного расхода

экономия газа



6



Комплект поставки из 10 предметов (№ 31093): безопасная рукоятка (№ 211541116), сопло горелки для пайки твердым припоем размер 2 (№ 35022) / 3 (№ 35023) / 4 (№ 35024), ацетиленовый шланг 2,5 м (№ 35203), гриф с гайкой 150 мм (№ 35110), ключ для сопла 14 x 19 мм (№ 32073), безопасная зажигалка (№ 32077), запасные кремни (№ 32079), стальной ящик (№ 35005).

Наименование	кг	№
Набор для пайки твердым припоем AIRAC® в стальном ящике	2,9	31093
Принадлежности, стр. 142		

Безопасная ацетиленовая рукоятка AIRAC®

Безопасная рукоятка с клапаном экономного расхода, запорным и регулирующим вентилями, резьбовое соединение М 16 x 1, соединение для шланга R 3/8" L.



Наименование	г	№
Безопасная рукоятка	290	211541116
Набор для ремонта запорного вентиля	10	30101
Набор для рем. регулирующего вентиля	10	30102
Набор для рем. клапана эконом. расхода	10	30103



Сопла для пайки твердым припоем AIRAC®

Из латуни, стабильное, концентрированное пламя.

Наименование	Ø трубы	г	№
Гриф с гайкой 150 мм		80	35110
Размер 2	12 – 15	40	35022
Размер 3	18 – 22	50	35023
Размер 4	28 – 35	70	35024

Газосварочное оборудование для пайки, сварки, резки

Наборы с газовыми горелками для пайки и сварки

Набор для пайки мягким припоем MULTI 300 PROPAN (Мульти 300 Пропан)

Для пайки мягким припоем медных труб,
лужения, разогрева, обжига, нагрева



ПРЕИМУЩЕСТВА

- Любые типы газовой пайки жалом в электро- и радиотехнике.
- Обработка листового материала (водостоки, окантовка крыши, вентиляционные шахты и т.п.).

ТЕХНИЧЕСКИЕ ХАРАКТЕРИСТИКИ

Пропановая рукоятка с теплоизолированной деревянной рукояткой. Регулируемая воздушная заслонка/поворотная заслонка для настройки особо мягкого пламени. Поворотное соединение для шланга М 10 х 1 LH. Длинный конический шпindel и двойной пружинный регулятор. Оптимальное рабочее давление при 1,5 барах.



№ 35486

Комплект поставки из 3 частей (№ 35486): паяльник с плоским медным жалом 350 г (№ 520849), пропановый шланг 2 м (№ 30927), малый пропановый баллон с крюком 0,5 кг (№ 33079).

Комплект поставки из 13 частей (№ 35488): паяльник с плоским медным жалом 350 г (№ 520849), сопло для пайки мягким припоем Ø 17 мм (№ 520856) / Ø 20 мм (№ 520857), шлицевое сопло 45 мм (№ 520845), пропановый регулятор 0 – 6 бар (№ 242206000), пропановый шланг 2 м (№ 30927), малый пропановый баллон с крюком 0,5 кг (№ 33079), штуцер для заполнения (№ 32207), ключ для сопла (№ 35530), гаечный ключ (№ 32073), безопасная зажигалка (№ 32077), запасные кремни (№ 32088), стальной ящик (№ 35487).

Наименование	кг	№
MULTI 300 / набор А без пропанового регулятора	4,1	35486
MULTI 300 / набор А с пропановым регулятором (№ 242206000)	4,3	35489
MULTI 300 / набор В	9	35488

ПРИНАДЛЕЖНОСТИ



Наименование	кг	№
Паяльник с камерой сгорания для пайки мягким припоем с рукояткой, держатель, защита от ветра, плоское медное жало	940	520849
Паяльник с камерой сгорания для пайки мягким припоем с рукояткой, держатель, защита от ветра, без медного жала	570	520840
Рукоятка с соедин. для шланга М 10 х 1 LH	300	520850
Паяльник с соединением М 15 х 1	70	520865
Ключ для сопла	60	35530
Безопасная зажигалка	60	32077
Защита от ветра	100	520867

Наименование	кг	№
Острое медное жало 250 г	270	32099
Плоское медное жало 350 г	370	32075
Паяльник для пайки мягким припоем, р. 5, Ø 17 мм, М 15 х 1	70	520856
Паяльник для пайки мягким припоем, р. 7, Ø 20 мм, М 15 х 1	120	520857
Стальной ящик	3390	35487
Держатель с подставкой	100	520866
Плоское медное жало 250 г	270	32098
Запасные кремни, пачка с 5 шт.	15	32088

Газосварочное оборудование для пайки, сварки, резки

Наборы с газовыми горелками для пайки и сварки

Сварочная установка RE 17 AMS 5/5, работающая от ацетилена, кислорода и смеси Maxigas

Для монтажа, сварки, резки и пайки
твердым припоем.
Рабочая область для сварки: 0,5 – 14 мм.
Рабочая область для резки: 3,0 – 50 мм



Цвет баллонов может отличаться
от представленного на рисунке!



**Включая газовые баллоны и тележку
с двойной телескопической ручкой!**

Комплект поставки из 27 частей (№ 35400): гриф с соединительной гайкой (№ 35324), сварочные сопла-насадки 0,5 – 1 мм (№ 35325) / 1 – 2 мм (№ 35326) / 2 – 4 мм (№ 35327) / 4 – 6 мм (№ 35328) / 6 – 9 мм (№ 35329) / 9 – 14 мм (№ 35334), резак (№ 35338), сопло для резки 12 – 25 мм (№ 35341) / 25 – 50 мм (№ 35344), сопло для прогрева 3 – 100 мм (№ 35339), двойной шланг 5 м A/S ацетилен/кислород (№ 35222), ацетиленовый редуктор 1,5 бар (№ 35794), кислородный редуктор 10 бар (№ 35634), 2 красных резиновых защитных колпачка (№ 511428) / 2 синих (№ 511427), набор из 10 ершиков для чистки сопел (№ 510105), ключ для горелки (№ 510106), безопасная зажигалка (№ 32077), запасные кремни (№ 32088), стальной ацетиленовый баллон 5 л (заполненный) (№ 35178), стальной кислородный баллон 5 л (заполненный) (№ 35188), Максигаз 400 (№ 035570-A), вентиль регулировки газа Максигаз (№ 35723), адаптер для шланга Максигаз (№ 35491), стальной ящик (№ 35800), тележка с двойной телескопической ручкой (№ 35354).

Наименование	кг	№
RE 17 сварочная установка AMS 5/5	50	35400

Сварочная установка RE 17 AMS 5 и 10, работающая от ацетилена, кислорода и смеси Maxigas

Для сварки, резки и пайки твердым припоем.
Рабочая область для сварки: 0,5 – 14 мм.
Рабочая область для резки: 3,0 – 50 мм



6

Комплект поставки из 25 частей (№ 35403): гриф с соединительной гайкой (№ 35324), сварочные сопла-насадки 0,5 – 1 мм (№ 35325) / 1 – 2 мм (№ 35326) / 2 – 4 мм (№ 35327) / 4 – 6 мм (№ 35328) / 6 – 9 мм (№ 35329) / 9 – 14 мм (№ 35334), резак (№ 35338), сопло для резки 12 – 25 мм (№ 35341) / 25 – 50 мм (№ 35344), сопло для прогрева 3 – 100 мм (№ 35339), двойной шланг 5 м A/S ацетилен / кислород (№ 35222), ацетиленовый редуктор 1,5 бар (№ 35794), кислородный редуктор 10 бар (№ 35634), 2 красных резиновых защитных колпачка (№ 511428) / 2 синих (№ 511427), набор из 10 ершиков для чистки сопел (№ 510105), ключ для горелки (№ 510106), безопасная зажигалка (№ 32077), запасные кремни (№ 32088), Максигаз 400 (№ 35570), вентиль регулировки газа Максигаз (№ 263003700), адаптер для шланга Максигаз (№ 35491), стальной ящик (№ 35800), тележка с двойной телескопической ручкой (№ 35354).

Наименование	кг	№
RE 17 AMS 5 + 10	23	35403

Сварочная установка RE 17 AMS 10/10, работающая от ацетилена, кислорода и смеси Maxigas

Для сварки, резки и пайки твердым припоем.
Рабочая область для сварки: 0,5 – 14 мм.
Рабочая область для резки: 3,0 – 50 мм



Цвет баллонов может отличаться
от представленного на рисунке!



**Включая газовые баллоны и тележку
с двойной телескопической ручкой!**

Комплект поставки из 27 частей (№ 35401): гриф с соединительной гайкой (№ 35324), сварочные сопла-насадки 0,5 – 1 мм (№ 35325) / 1 – 2 мм (№ 35326) / 2 – 4 мм (№ 35327) / 4 – 6 мм (№ 35328) / 6 – 9 мм (№ 35329) / 9 – 14 мм (№ 35334), резак (№ 35338), сопло для резки 12 – 25 мм (№ 35341) / 25 – 50 мм (№ 35344), сопло для прогрева 3 – 100 мм (№ 35339), двойной шланг 5 м A/S ацетилен/кислород (№ 35222), ацетиленовый редуктор 1,5 бар (№ 35794), кислородный редуктор 10 бар (№ 35634), 2 красных резиновых защитных колпачка (№ 511428) / 2 синих (№ 511427), набор из 10 ершиков для чистки сопел (№ 510105), ключ для горелки (№ 510106), безопасная зажигалка (№ 32077), запасные кремни (№ 32088), стальной ацетиленовый баллон 10 л (заполненный) (№ 35179), стальной кислородный баллон 10 л (заполненный) (№ 35189), Максигаз 400 (№ 35570), вентиль регулировки газа Максигаз (№ 263003700), адаптер для шланга Максигаз (№ 35491), стальной ящик (№ 35800), тележка с двойной телескопической ручкой (№ 35354).

Наименование	кг	№
RE 17 AMS 10/10	66	35401
RE 17 как 35401, рабочая область резки 3,0 – 25 мм	65	35798

Газосварочное оборудование для пайки, сварки, резки

Наборы с газовыми горелками для пайки и сварки

Набор для сварки труб RE 17

Для сварки, резки, пайки твердым припоем и нагрева.

Рабочая область сварки: 0,5 – 14 мм.

Рабочая область резки: 3 – 100 мм



Комплект поставки (№ 35479): гриф с соединительной гайкой (№ 35324), сопла для сварки 2 – 4 мм (№ 35327) / 4 – 6 мм (№ 35328) / 6 – 9 мм (№ 35329), гибкие сопла для сварки труб 2 – 4 мм (№ 35347) / 4 – 6 мм (№ 35348), резак (№ 35338), сопло для резки 3 – 25 мм (№ 35341), сопло для нагрева 3 – 100 мм (№ 35339), набор из 10 щеток для чистки сопел (№ 510105), ключ для горелки (№ 510106), безопасная зажигалка (№ 32077), запасные кремни (№ 32088), стальной ящик (№ 35800).



№ 35480



№ 35324

Номинальный размер	кг	№
Набор для сварки труб RE 17	4,3	35479
Набор для сварки труб RE 17 как набор (№ 35479), но дополнительно с соплами-насадками для сварки 0,5 – 1 мм (№ 35325) / 1 – 2 мм (№ 35326), соплом для резки 3 – 25 мм (№ 35341) / 25 – 50 мм (№ 35344)	4,8	35480
Стальной ящик RE 17 (пустой)	1,70	35800
Гриф с соединительной гайкой RE 17. Соединения: кислород G 1/4" R, горючий газ G 3/8" L	0,47	35324

6 Сопла для сварки RE 17

Наименование	Рабочая область сварки, мм	г	№
Сопло для сварки	0,5 – 1	140	35325
Сопло для сварки	1 – 2	150	35326
Сопло для сварки	2 – 4	170	35327
Сопло для сварки	4 – 6	190	35328
Сопло для сварки	6 – 9	220	35329
Сопло для сварки	9 – 14	260	35334



Гибкие сопла для сварки RE 17

Сопло для сварки в сборе

Гибкие медные наконечники

Рабочая область сварки, мм	г	№	Рабочая область сварки, мм	г	№
2 – 4	140	35347	1 – 2	40	35475
4 – 6	150	35348	2 – 4	40	35476
			4 – 6	50	35477

Сопла-насадки для сварки с гибкой передней частью



Сопла-насадки для сварки в сборе



Резак RE 17

Наименование	г	№
Резак без сопел	820	35338



Сопла для резки и прогрева RE 17

Наименование	Рабочая область резки, мм	г	№
Сопло для резки	12 – 25	10	35341
Сопло для резки	25 – 50	20	35344
Сопло для резки	50 – 100	20	35345
Сопло для прогрева	3 – 100	50	35339



№ 35338

№ 35341
№ 35344
№ 35345



№ 35339

Газосварочное оборудование для пайки, сварки, резки

Переносные сварочные посты

ALLGAS 2000 PS 0,5 / 2 Compact

Переносная установка для пайки твердым припоем в защитном ящике-подставке

Для пайки твердым припоем листов и труб из железа, стали и цветных металлов.

ПРЕИМУЩЕСТВА

- Безопасная транспортировка в закрытом ящике-подставке.
- Легкая переносная установка для пайки твердым припоем.
- Идеально подходит для мобильного использования на стройке и при проведении сервисных работ.
- Малый пропановый баллон можно заправлять самостоятельно.

ТЕХНИЧЕСКИЕ ХАРАКТЕРИСТИКИ

Горючий газ	пропан с кислородом
Температура пламени	2850°C
Рабочая температура	1150°C

Безопасность транспортировки в соответствии с DIN EN 962, BGV D34, GGVE и TRG 280!

Комплект поставки из 24 предметов (№ 35655): рукоятка-гриф Allgas 2000 (№ 35303), пропановый шланг 2,5 м (№ 32201), кислородный шланг 2,5 м (№ 35210), регулируемый пропановый регулятор 0 – 6 бар (№ 242206000), кислородный редуктор 10 бар (№ 35634), гриф с соединительной гайкой (№ 35304), сварочные насадки 0,2-1 мм (№ 35305) / 1 – 2 мм (№ 35306) / 2 – 3 мм (№ 35307) / 3 – 4 мм (№ 35308) / 4-5 мм (№ 35309), гибкое сварочное сопло размер 1 (№ 35313) / размер 2 (№ 35314), рассеивающее сопло (№ 35311), держатель для сварочных сопел/ключ (№ 35312), гаечный ключ (№ 35738), безопасная зажигалка (№ 32077), запасные кремни (№ 32088), нейлоновые защитные очки (№ 540620), малый пропановый баллон 0,5 кг (пустой) (№ 33079), кислородный баллон 2,0 л (заполненный) (№ 35635), устройство для безопасности – килород (№ 1000000633), устройство для безопасности – горючий газ (№ 1000000631), ящик-подставка (№ 35629).

Наименование	кг	№
Набор ALLGAS 2000 PS 0,5 / 2	21,4	35655
Ящик-подставка без принадлежностей	10,3	35629

Принадлежности, стр. 142



Легкая и безопасная транспортировка



Цвет баллонов может отличаться от представленного на рисунке!

6



Сварочные сопла ALLGAS 2000

Для пайки твердым припоем листов и труб из железа, стали и цветных металлов.

Размер	Рабочая область, мм	г	№
Сварочное сопло р. 1	0,2 – 1,0	10	35305
Сварочное сопло р. 2	1,0 – 2,0	10	35306
Сварочное сопло р. 3	2,0 – 3,0	10	35307
Сварочное сопло р. 4	3,0 – 4,0	10	35308
Сварочное сопло р. 5	4,0 – 5,0	10	35309
Рассеивающее сопло для нагрева	20		35311
Держатель для сопел, можно использовать, как ключ	20		35312



Сварочные сопла, резьба М 8 x 1



№ 35311



№ 35312



Гибкие сопла для сварки труб

Размер	Рабочая область, мм	г	№
Гибкое сопло для сварки р. 1	2,0 – 3,0	40	35313
Гибкое сопло для сварки р. 2	4,0 – 5,0	40	35314
Накидная гайка SW 14	10		35315



Газосварочное оборудование для пайки, сварки, резки

Переносные сварочные посты

ALLGAS 2000 PS 0,5 / 2 Basic

Переносная установка для пайки газом

Для пайки твердым припоем листов и труб из железа, стали и цветных металлов.

ПРЕИМУЩЕСТВА

- Удобная компактная установка для мобильного использования на стройке и при проведении сервисных работ.
- Практичный набор, смонтирован в готовом для работы виде.



Компактное размещение в любом сервисном автомобиле!



Комплект поставки из 18 частей (№ 35651): рукоятка-гриф Allgas 2000 (№ 35303), пропановый шланг 2,5 м (№ 32201), кислородный шланг 2,5 м (№ 35210), регулируемый пропановый регулятор 0 – 6 бар (№ 242206000), кислородный редуктор 10 бар (№ 35634), гриф с соединительной гайкой (№ 35304), сварочные сопла 0,2 – 1 мм (№ 35305) / 1 – 2 мм (№ 35306) / 2 – 3 мм (№ 35307) / 3 – 4 мм (№ 35308) / 4 – 5 мм (№ 35309), держатель для сопел/ключ (№ 35312), гаечный ключ (№ 35738), безопасная зажигалка (№ 32077), запасные кремни (№ 32088), стальной кислородный баллон 2,0 л (заполненный) (№ 35635), малый пропановый баллон 0,5 кг (пустой) (№ 33079), подставка Allgas (№ 35628).



Цвет баллонов может отличаться от представленного на рисунке!

Наименование	кг	№
Набор ALLGAS 2000 PS 0,5 / 2	14,4	35651
Принадлежности, стр. 142		

ROXY 400 L (Рокси 400 L)

Стандартная установка для пайки газом, температура пламени до 3100°C

Для пайки твердым припоем листов и труб из железа, стали и цветных металлов.



Компактное размещение в любом сервисном автомобиле!



Комплект поставки из 20 частей (№ 035780X): рукоятка с вентилями тонкой регулировки (№ 35580), Maxigas 400 (№ 035570-A), кислородный баллон 2,0 л (№ 35635), вентиль тонкой регулировки (№ 263003700), кислородный редуктор в соответствии с DIN 0-315 / 200 бар 0 – 16 / 10 бар (№ 35634), комплект шлангов (3 м без ручки) (№ 35785), кислородный клапан защиты от обратного удара (№ 35678), клапан защиты от обратного удара газа (№ 35691), гриф с накидной гайкой (№ 35587), мощные сопла 1,5 мм (№ 263005600) / 2,0 мм (№ 263005400), микросопло 0,3 мм (№ 35712) / 0,5 мм (№ 35696) / 0,7 мм (№ 35713), адаптер для микросопла (№ 35585), защитные очки A5 (№ 35621), безопасная зажигалка (№ 32077), оцинкованный гаечный ключ (№ 35738), подставка (№ 35727).



Цвет баллонов может отличаться от представленного на рисунке!

Наименование	кг	№
Набор ROXY 400 L	10,80	035780X
Проф. сварочный гриф ROXY	0,01	35580
Комплект шлангов (3 м без ручки)	0,95	35785
Адаптер для микросопел ROXY	0,01	35585
Микросопло ROXY для листов 1 – 1,2 мм	0,04	263005700
Микросопло ROXY для листов 0,7 – 0,9 мм	0,06	263005800
Микросопло ROXY 0,4 мм	0,01	35695
Микросопло ROXY 0,5 мм	0,02	35696
Микросопло ROXY 0,6 мм	0,02	35697
Микросопло ROXY 0,3 мм	0,01	35712
Микросопло ROXY 0,7 мм	0,01	35713

Газосварочное оборудование для пайки, сварки, резки

Электрическое устройство для пайки мягким припоем

ROTHERM 2000 (Ротерм 2000)

Электроустройство для пайки
мягким припоем до $\varnothing 54 \text{ мм} / 2.1/8''$



ОБЛАСТЬ ПРИМЕНЕНИЯ

Для простой, надежной и быстрой пайки мягким припоем без открытого пламени. Особенно подходит для проведения ремонтных работ в жилых помещениях, старых постройках и других местах, где есть опасность возгорания и нельзя работать открытым пламенем.

Пайка мягким припоем медных труб до: $\varnothing 6 - 54 \text{ мм}, 1/4 - 2.1/8''$

ПРЕИМУЩЕСТВА

- Пайка без использования открытого пламени.
- Большой рабочий радиус, подходит для работы в помещениях.
- Комфортная транспортировка и работа.
- Высокая мощность, короткое время пайки.
- Автоматическое отключение при перегрузке.

ПРЕИМУЩЕСТВА

- Рукоятки не перегреваются.
- Отпадает необходимость в приобретении и транспортировке газовых баллонов.
- Подключается к любой розетке 230 В, соединительный кабель 2 м.
- Быстрая амортизация расходов на устройство.
- Контрольная лампа сети (красная) и контрольная лампа рабочего режима (зеленая), предохранители доступны с внешней стороны.

ТЕХНИЧЕСКИЕ ХАРАКТЕРИСТИКИ

Мощность	2000 Вт
Рабочий кабель	4 м
Размеры (Д x Ш x В)	260 x 190 x 200 мм
Вес:	10,5 кг

**Пайка без использования
открытого пламени!**



6



Газосварочное оборудование для пайки, сварки, резки

Электрическое устройство для пайки мягким припоем

Набор для пайки мягким припоем ROTHERM 2000

Электроустройство для пайки
мягким припоем до $\varnothing 54 \text{ мм} / 2.1/8''$

Комплект поставки (№ 36702): устройство для пайки мягким припоем ROTHERM 2000 – 230 В (№ 36700), паста Rosol 3 (№ 45225), припой для фитингов типа 3 (№ 45255), ROVLIES® (№ 45268), щетки для чистки медных труб изнутри 10 мм (№ 854180) / 12 мм (№ 854181) / 15 мм (№ 854183) / 18 мм (№ 854185) / 22 мм (№ 854186), стальной ящик (№ 36715).

Особенно подходит для проведения ремонтных работ в жилых помещениях, старых постройках и других местах, где есть опасность возгорания и нельзя работать открытым пламенем!



6

Нагрев места пайки
без использования пламени



Круглые стержневые электроды для работы рядом со стеной или на параллельных трубах, проложенных близко друг от друга (заказываются отдельно)



Пара плоских электродов с держателем



Легкая замена электродных держателей и электродов



230 В, 50 / 60 Гц Наименование	кг	№
Набор для пайки мягким припоем ROTHERM 2000	17,8	36702
Устройство для пайки мягким припоем ROTHERM 2000	13,6	36700
Стальной ящик	3,5	36715

ПРИНАДЛЕЖНОСТИ



Наименование	№	Наименование	№
Плоский электрод (пара)	36721	Чистящие губки ROVLIES®	145
Плоский электрод с держателем (пара)	36711	Круглые щетки для чистки медных труб снаружи	145
Круглый стержневой электрод (пара)	36720	Ершики для чистки медных труб изнутри	145
Круглый стержневой электрод с держателем (пара)	36710	Припой	146

Газосварочное оборудование для пайки, сварки, резки

Принадлежности для пайки и сварки

Безопасные пропановые рукоятки

С клапаном экономного расхода, регулирующим и запорным вентилями, соединением для шланга R 3/8" L.

Наименование	г	№
Безопасная рукоятка со штепсельным соединением	350	211121116
Безопасная рукоятка с соединением М 14 x 1	290	211111116
Ремкомплект для запорного вентиля	10	30101
Ремкомплект для регулирующего вентиля	10	30102



№ 211121116



№ 211111116

Пропановый регулятор

Из латуни 286 мм, для баллонов 0,5, 5 и 11 кг.

Вход	Выход	Рабочее давление, бар	Производительность, кг/ч	г	№
W 21,8 x 1/14" L	G 3/8" L	0,5 – 4,0	8	240	32081
W 21,8 x 1/14" L	G 3/8" L		8	230	30925



№ 32081



№ 30925



6

Пропановые шланги

Высокое качество, проверены по DIN / DVGW, с внутренней оплеткой, гибкие, в сборе с наконечниками и гайками среднего (DK 6) или высокого давления (DK 30).

Длина М	Вход	Выход	Класс давления	Внутр. Ø x толщина стенки, мм	г	№
2	G 3/8" L	M 10 x 1 L	DK 6	4.0 x 3.5	310	30927
2.5	G 3/8" L	G 3/8" L	DK 6	4.0 x 3.5	350	32201
5	G 3/8" L	G 3/8" L	DK 30	4.0 x 4.0	730	33310
10	G 3/8" L	G 3/8" L	DK 30	6.3 x 5.0	1,650	32223



№ 30927



№ 32223

Штуцер для заполнения

Для самостоятельного заполнения пропановых баллонов 0,5 кг из больших пропановых баллонов 3, 5 или 11 кг. Из латуни, с направляющим штифтом.

Вход	Выход	г	№
W 21,8 x 1/14" L	G 3/8" L	160	32207



Газосварочное оборудование для пайки, сварки, резки

Принадлежности для пайки и сварки

DIN
-Norm



Шланги для газовой сварки

Качество в соответствии с DIN 8541, гибкие резиновые шланги, с внутренней оплеткой, долгий срок службы, в сборе с наконечниками и гайками.

Кислородные шланги

Длина М	Вход	Выход	Внутр. Ø x толщина стенки, мм	кг	№
2,5	G 1/4" R	G 1/4" R	6,0 x 3,5	0,5	35210
5	G 1/4" R	G 1/4" R	6,0 x 3,5	1,1	33311
10	G 1/4" R	G 1/4" R	6,0 x 3,5	1,9	33314

Ацетиленовые шланги

Длина М	Вход	Выход	Внутр. Ø x толщина стенки, мм	кг	№
2,5	G 3/8" L	G 3/8" L	6,0 x 3,5	0,5	35203
5	G 3/8" L	G 3/8" L	6,0 x 3,5	1,1	33312
10	G 3/8" L	G 3/8" L	6,0 x 3,5	1,9	33315

Двойные шланги А / S – ацетилен / кислород

Длина М	Вход кислород	Выход кислород / ацетилен	Внутр. Ø x толщина стенки, мм	кг	№
2,5	G 1/4" R	G 3/8" L	6,0 x 3,5	0,9	35221
5	G 1/4" R	G 3/8" L	6,0 x 3,5	2,0	35222
10	G 1/4" R	G 3/8" L	6,0 x 3,5	3,8	35223



№ 540850

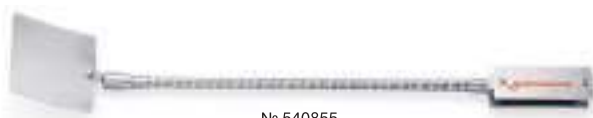

№ 540855

Ручное сварочное зеркало

Наименование	г	№
Ручьятка из стальной проволоки со скобой и шарниром	280	540850
Запасное зеркало из стали	50	540851

Магнитное сварочное зеркало

Наименование	г	№
С гнущейся металлической штангой и шарниром	450	540855
Запасное зеркало из стали	50	540851



Ершики для чистки сопел

Наименование	г	№
10 ершиков в металлической клипсе	20	510105



Ключ для горелки

Наименование	г	№
Ключ на 11 размеров	210	510106



6

Газосварочное оборудование для пайки, сварки, резки

Принадлежности для пайки и сварки

Редукторы

Из латуни, с большими манометрами в соответствии с DIN 8549 (Ø 63 мм), с запорным и предохранительным вентилями, одноступенчатая конструкция в соответствии с DIN 8546, прошли технический контроль.

Давление в баллоне, бар	Рабочее давление, бар	Вход	Выход	КГ	№
Кислород					
0 – 315 / 200	0 – 16 / 10	G 3/4"	G 1/4" R	1,4	35634
Ацетилен					
0 – 40	0 – 2,5/1,5	G 3/4"	G 3/8" L	1,6	35794



№ 35634



№ 35794

DIN
-Norm

Клапан защиты от обратного удара

Постовые затворы, проверенная конструкция, с блокировкой пламени, обратным клапаном и фильтром от грязи.

Наименование	Макс. рабочее давление	Резьбовое соединение	г	№
Рукоятка, кислород	25 бар	G 1/4" R	90	540320
Рукоятка, ацетилен	1,5 бар (ацет.) 5 бар (пропан / CNG)	G 3/8" L	110	540321
Редуктор, кислород	20 бар	G 1/4" R	150	540360
Редуктор, ацетилен	1,5 бар (ацет.) 4 бар (пропан / CNG)	G 3/8" L	160	540365
Редуктор, кислород	20 бар	G 1/4" R	120	1000000633
Редуктор, горючий газ	1,5 бар (ацет.) 5 бар (Proпан/CNG)	G 3/8" L	120	1000000631
Рукоятка, кислород	20 бар	G 1/4" R	100	1000000764
Рукоятка, горючий газ	1,5 бар (ацет.) 4 бар (пропан / CNG)	G 3/8" L	100	1000000762



№ 540320



№ 540321



№ 540360



№ 540365



№ 1000000633



№ 1000000631



№ 1000000764



№ 1000000762

6



Защитная решетка для редуктора

Из стали, защищает от удара, устанавливается на соединительный штуцер.

Наименование	Цвет	г	№
Для кислородных редукторов	синий	820	35146
Для ацетиленовых редукторов	желтый	820	35140

Резиновый защитный колпачок

С прямым шлицем, открытый.

Наименование	Цвет	г	№
Для кислородного редуктора	синий	50	511427
Для ацетиленового редуктора	красный	50	511428



Перекачивающая трубка для кислорода

Подходит для всех баллонов 0,67, 2, 3, 5, 10, 20 и 50 л до 200 бар.

Наименование	г	№
Максимальное 200 бар, резьбовое соединение к баллону G 3/4"	360	35199



Безопасная зажигалка

Мощная искра, неизнашиваемое кресало из твердого сплава, со сменными кремнями.

Наименование	г	№
Зажигалка	60	32077
Запасные кремни, 5 шт. в футляре	15	32088



№ 32077



№ 32088

Газосварочное оборудование для пайки, сварки, резки

Принадлежности для пайки и сварки

Чистящие губки из нетканого материала ROVLIES® (Рофлис)

Не содержат металл, для быстрой чистки без повреждения поверхности места пайки на медных трубах.

ПРЕИМУЩЕСТВА

- Снижается риск образования ржавчины.
- Без изнашивания металла, можно использовать сухими и влажными.
- Удаляют оксидный слой, ржавчину, поверхностные загрязнения, следы жира и масла.
- Устойчивы к действию растворителей, эластичные.

Наименование	г	№
ROVLIES®	80	45268
Стойка ROVLIES®	2180	045268D



Ершики для медных труб

Для быстрой чистки внутренней поверхности трубы на месте пайки, прочная пластмассовая рукоятка.

мм	г	№	мм	г	№
8	60	854179	16	120	854184
10	70	854180	18	120	854185
12	80	854181	22	140	854186
14	90	854182	28	140	854187
15	100	854183	35	160	854188



Круглые щетки для медных труб

Для быстрой чистки внешней поверхности трубы на месте пайки, прочный корпус.

мм	г	№	мм	г	№
8	80	854189	18	140	854195
10	90	854190	28	160	854197
12	100	854191	28	160	854197
14	110	854192	35	170	854198
15	120	854193			



Огнеустойчивый коврик

Защищает от пламени и жара с температурой до 1000°C.

- Выдерживает длительное воздействие температуры до 900°C при прямом воздействии пламени и жидких шлаков.
- Принимает нужную форму, не содержит асбест и вредные для здоровья компоненты, длительный срок службы.
- Обработанные края.



Толщина: 1,4 мм
Вес: 1000 г/м²



Наименование	Д x Ш x В, мм	г	№
Огнеустойчивый коврик	330 x 500	300	31050

Рефлектор пламени

- Из высококачественной стали.
- Защита близлежащих горючих материалов.
- Лучшее использование тепла, экономия времени и энергии.

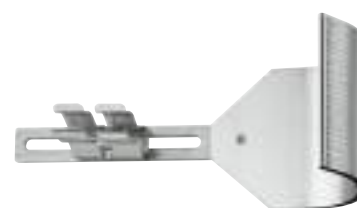
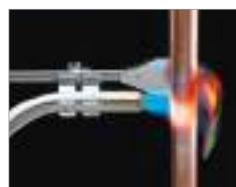

Наименование	Ширина, мм	Крепление Ø, мм	г	№
65 / 15	65	8 – 15	100	31042
65 / 22	65	15 – 22	100	31043

Газосварочное оборудование для пайки, сварки, резки

Припой и принадлежности

Мягкие припои для фитингов в соответствии с DIN EN

Формула в соответствии с DIN EN 29 453	Состав припоя, %	Диапазон плавления °C	Для пайки мягким припоем при монтаже труб			Рекомендуемый аппарат для нагрева
			Материал трубы	Материал фитинга	Рекомендуемый флюс в соответствии с DIN EN 29 454	
S-Sn97Cu3	Sn 97 %, Cu 3 %	230 – 250°	медь	медь, красная бронза, латунь	Глава 1 – 3.1.1, 3.1.2, 2.1.2 или ROSOL 3	Электроустройство для пайки, пропановая воздушная горелка, ацетиленовая воздушная горелка для труб начиная с \varnothing 28 мм — пропаново-кислородная горелка
S-Sn97Ag3	Sn 96,7 %, Ag 3,3 %	221 – 240°	медь		Глава 1 – 3.1.1, 3.1.2, 2.1.2 или ROSOL 1 S	







Стандартные твердые припои в соответствии с DIN EN

Формула в соответствии с DIN EN 1044	Состав припоя, %	Состав припоя, %	Рабочая температура, °C	Для пайки твердым припоем при монтаже труб			Рекомендуемый флюс в соответствии с DIN EN 29 454	Рекомендуемый аппарат для нагрева
				Материал трубы	Материал фитинга	Флюс		
CP 203	P 5,9 – 6,5 / Cu – ост.	710 – 880°	730°	медь	медь, красная бронза, латунь	без флюса с флюсом	F-SH 1 или LP 5	Пропановая воздушная горелка Ацетиленовая воздушная горелка Для труб начиная с \varnothing 28 мм — пропаново-кислородная горелка.
CP 105	Ag 1,5 – 2,5 / P 5,9 – 6,5 / Cu – ост.	650 – 810°	710°	медь	медь, красная бронза, латунь	без флюса с флюсом	F-SH 1 или LP 5	
CP 104	Ag 4,0 – 6,0 / P 5,7 – 6,3 / Cu – ост.	650 – 810°	710°	медь	медь, красная бронза, латунь	без флюса с флюсом	F-SH 1 или LP 5	
CP 102	Ag 14,0 – 16,0 / P 4,7 – 5,3 / Cu – ост.	650 – 800°	710°	медь	медь, красная бронза, латунь	без флюса с флюсом	F-SH 1 или LP 5	
AG 106	Ag 33 – 35 / Cu 35 – 37 Sn 1,5 – 2,5 / Zn – ост.	630 – 730°	710°	сталь медь	сталь, медь, красная бронза, латунь	с флюсом (U=офлюсован начиная с трубы \varnothing 22 мм)	F-SH 1 или LP 5	
AG 104	Ag 44 – 46 / Cu 26 – 28 Sn 2,5 – 3,5 / Zn – ост.	640 – 680°	670°	сталь медь	сталь, медь, красная бронза, латунь	с флюсом (U=офлюсован начиная с трубы \varnothing 22 мм)	F-SH 1 или LP 5	



6

Паяные соединения

Материал	Требуемый твердый припой	Область плавления	Рабочая температура	Норма
Медь – медь 	S 34 Cu / S 34 Cu U S 94 / S 94 XN / S1 S 2 / S 5 S 15	630 – 730°C 710 – 880°C 650 – 810°C 650 – 800°C	710°C 730°C 710°C 710°C	DIN EN 1044
Медь – углеродистая сталь 	S 34 Cu / S 34 Cu U S 45 Cu / S 45 Cu U	630 – 730°C 640 – 680°C	710°C 670°C	DIN EN 1044
Медь – латунь 	S 94 / S 94 XN / S1 S 2 S 5 S 15	710 – 880°C 650 – 810°C 650 – 810°C 650 – 810°C	730°C 730°C 710°C 710°C	DIN EN 1044
Латунь – углеродистая сталь 	S 34 Cu / S 34 Cu U S 45 Cu / S 45 Cu U	600 – 690°C 595 – 630°C	680°C 610°C	DIN EN 1044
Латунь – латунь 	S 94 / S 94 XN S 1 (нет нормы) S 2 / S 5 S 15	710 – 880°C 710 – 880°C 650 – 810°C 650 – 810°C	730°C 730°C 710°C 710°C	DIN EN 1044
Углеродистая сталь – углеродистая сталь 	S 34 Cu / S 34 Cu U S 45 Cu / S 45 Cu U	630 – 730°C 640 – 680°C	710°C 670°C	DIN EN 1044

Газосварочное оборудование для пайки, сварки, резки

Припои и принадлежности

Припои для фитингов

Качественные мягкие припои **в соответствии с DIN EN 29453**, для соединения пайкой медных труб с медными, из красной бронзы и латунными фитингами в системах горячего и холодного водоснабжения согласно DVGW, предписание GW 2, не содержат флюс, используются с соответствующей пастой ROSOL.



№ 45252

Припой для фитингов 1 S

Качественный мягкий припой S-Sn96Ag4, диапазон плавления 221 – 240°C, используется с пастой ROSOL 1 S.

Проволока Ø	Исполнение	г	№
2 мм	катушка 250 г	270	45252
3 мм	катушка 250 г	270	45250



№ 45257

Припой для фитингов 3

Качественный мягкий припой, S-Sn97Cu3, диапазон плавления 230 – 250°C, используется с пастой ROSOL 3.

Проволока Ø	Исполнение	г	№
2 мм	катушка 250 г	270	45257
3 мм	катушка 250 г	270	45255



6

Пасты для пайки фитингов ROSOL (Росол)

Качественные пасты, используются с мягким припоем, в соответствии с **DIN EN ISO 9453** и **DIN EN 29454-1, 3.1.1.C**, проверены по DVGW регистрационный № DV-0101AT2247.

Для соединений пайкой медных труб с медными, из красной бронзы и латунными фитингами в системах горячего и холодного водоснабжения в соответствии с DVGW, предписание GW 7, содержание припоя 60%. Остатки флюса на 100% растворимы в воде.



№ 45220



№ 45225



ROSOL 1 S (Росол)

Паста для пайки фитингов

Качественный флюс для мягкого припоя. Содержание припоя: S-Sn97Ag3, используется только с припоем для фитингов 1 S.

Наименование	г	№
ROSOL 1 S в пластмассовой банке 250 г	270	45220

ROSOL 3 (Росол)

Паста для пайки фитингов

Качественный флюс для мягкого припоя. Содержание припоя: S-Sn97Cu3, используется только с припоем для фитингов типа 3.

Наименование	г	№
ROSOL 3 в пластмассовой банке 250 г	270	45225

Паста для пайки твердым припоем LP 5

Флюс для пайки твердым припоем при рабочей температуре выше 600°C, в соответствии с **DIN EN 29454, тип F-SH 1**, проверен по DVGW, регистрационный № DV-0101AT2245, для медных газо- и водопроводов, рекомендовано DVGW в соответствии с предписаниями GW2 и GW 7, используется с серебросодержащими твердыми припоями и любыми металлами: сталь, медь и медные сплавы, латунь, красная бронза, активная область 550 – 800°C. Остатки флюса следует аккуратно удалить.

Наименование	Исполнение	г	№
LP 5 в пластмассовой банке	160 г	180	40500



Твердые припои

Для монтажа медных труб

ROTHENBERGER ROLOT — специальные припои, особенно подходят для монтажа медных труб в системах холодного и горячего водоснабжения, открытых и закрытых отопительных систем, систем газоснабжения (с жидким, природным, бытовым газом) в соотв. с DVGW, предписание GW 2, для монтажа холодильных систем/систем кондиционирования и маслопроводов. Используются при капиллярно-щелевой пайке медных трубопроводов, смонтированных без использования фитингов. Серебросодержащие медно-фосфорные припои имеют более высокую способность деформироваться, рекомендуются к использованию для пайки систем, подверженных высоким температурным и механическим нагрузкам, например, холодильной и климатической техники.

ПРЕИМУЩЕСТВА

- Не пениется, жаростойкий до 200°C.
- При пайке меди с медью не требуется флюс.
- При пайке соединений с латунью, красной бронзой, медно-оловянными и медно-цинковыми сплавами используется флюс LP 5.
- Не используется с серосодержащими веществами, со сплавами железа и никеля, а так же с никельсодержащими медными сплавами.
- Благодаря новой технологии производства при изготовлении припоев не наносится вред окружающей среде, припой не образует окалину, нейтрален к воздействию коррозии, имеет улучшенную текучесть.



6



ROLOT® S 94 (Ролот S 94)

CP 203

Качественный твердый припой, состав припоя соответствует DIN EN ISO 17672, благодаря низкому содержанию фосфора припой характеризуется большим интервалом плавления, что дает соединения с повышенной устойчивостью к деформации. Припой для стандартных требований при монтаже медных трубопроводов, особенно подходит для капиллярно-щелевой пайки трубопроводов, смонтированных без использования фитингов.



ТЕХНИЧЕСКИЕ ХАРАКТЕРИСТИКИ

Сплав (в %)	Cu 92,8 / P 6,2
Диапазон плавления	710 – 880°C
Рабочая температура	730°C
Для пайки материалов	медь, латунь с большим содержанием меди, латунь, бронза
Флюс используется для пайки	латунь с большим сод. меди, латунь, бронза (флюс-паста LP 5)

Упаковка, вес припоя	Квадратный пруток, мм	Длина, мм	г	№
Коробка 1 кг	2 x 2	500	1025	40094
Блистер, 400 г	2 x 2	500	420	100000133

ROLOT® S 94 XN (Ролот S 94 XN)

Качественный твердый припой, состав припоя соответствует DIN EN ISO 17672, благодаря специальному процессу изготовления припой имеет отличную текучесть, равномерно расплавляется и получаются идеальные паяные соединения, припой обеспечивает герметичность, идеально подходит для капиллярно-щелевой пайки при монтаже санитарно-технического оборудования, систем отопления и газовых систем.



ТЕХНИЧЕСКИЕ ХАРАКТЕРИСТИКИ

Сплав (в %)	Cu 92,8 / P 6,2
Диапазон плавления	710 – 880°C
Рабочая температура	730°C
Для пайки материалов	медь, латунь с большим содержанием меди, латунь, бронза
Флюс используется для пайки	латунь с большим сод. меди, латунь, бронза (флюс-паста LP 5)

Упаковка, вес припоя	Квадратный пруток, мм	Длина, мм	г	№
Коробка 1 кг	2 x 2	500	1025	40094

ROLOT® S 1 (Ролот S 1)

Специальный качественный твердый припой, не нормированный, состав аналогичен DIN EN ISO 17672, для монтажа медных труб в системах со средней степенью нагружения, для щелевой пайки при монтаже медных труб без использования фитингов.



ТЕХНИЧЕСКИЕ ХАРАКТЕРИСТИКИ

Диапазон плавления	710 – 880°C
Рабочая температура	730°C
Для пайки материалов	медь, латунь с большим содержанием меди, латунь, бронза
Флюс используется для пайки	латунь с большим сод. меди, латунь, бронза (флюс-паста LP 5)

Упаковка, вес припоя	Квадратный пруток, мм	Длина, мм	г	№
Коробка 1 кг	2	500	1025	40102

Газосварочное оборудование для пайки, сварки, резки

Припой и принадлежности

ROLOT® S 2 (Ролот S 2)

CP 105

Специальный качественный твердый припой, не нормированный, состав **аналогичен DIN EN ISO 17672**, с низким содержанием серебра, для монтажа медных труб в системах со средней степенью нагружения, идеально подходит для капиллярно-щелевой пайки.



ТЕХНИЧЕСКИЕ ХАРАКТЕРИСТИКИ

Диапазон плавления	710 – 820°C
Рабочая температура	720°C
Для пайки материалов	медь, латунь с большим содержанием меди, латунь, бронза
Флюс используется для пайки	латунь с большим сод. меди, латунь, бронза (флюс-паста LP 5)

Упаковка, вес припоя	Квадратный пруток, мм	Длина, мм	г	№
Коробка 1 кг	2 x 2	500	1025	40202
Блистер, 400 г	2 x 2	500	420	100000135

ROLOT® S 2 (Ролот S 2)

Специальный качественный твердый припой, не нормированный, состав **аналогичен DIN EN ISO 17672**, с низким содержанием серебра, для монтажа медных труб в системах со средней степенью нагружения, идеально подходит для капиллярно-щелевой пайки.



ТЕХНИЧЕСКИЕ ХАРАКТЕРИСТИКИ

Сплав (в %)	Ag 2 / Cu 91,7 / P 6,3
Диапазон плавления	710 – 820°C
Рабочая температура	710°C
Для пайки материалов	медь, латунь с большим содержанием меди, латунь, бронза
Флюс используется для пайки	латунь с большим сод. меди, латунь, бронза (флюс-паста LP 5)

Упаковка, вес припоя	Квадратный пруток, мм	Длина, мм	г	№
Коробка 1 кг	2 x 2	500	1025	40212
Коробка 1 кг	3 x 3	500	1025	40213
Блистер, 400 г	2 x 2	500	420	100000134

ROLOT® S 5 (Ролот S 5)

CP 104

Особо высококачественный твердый припой, не нормированный, состав **аналогичен DIN EN ISO 17672**, с низким содержанием серебра, идеально подходит для капиллярно-щелевой и некапиллярной пайки при монтаже санитарно-технического оборудования, систем отопления и газовых систем.

ТЕХНИЧЕСКИЕ ХАРАКТЕРИСТИКИ

Диапазон плавления	710 – 820°C
Рабочая температура	720°C
Для пайки материалов	медь, латунь с большим содержанием меди, латунь, бронза
Флюс используется для пайки	латунь с большим сод. меди, латунь, бронза (флюс-паста LP 5)



Упаковка, вес припоя	Квадратный пруток, мм	Длина, мм	г	№
Коробка 1 кг	2 x 2	500	1025	40502
Блистер, 400 г	2 x 2	500	420	100000137

ROLOT® S 5 (Ролот S 5)

Высококачественный надежный твердый припой с содержанием серебра и фосфора, состав **соответствует DIN EN ISO 17672**, для монтажа медных труб в системах с повышенной степенью нагружения, идеально подходит для капиллярно-щелевой и некапиллярной пайки при монтаже санитарно-технического оборудования, систем отопления и газовых систем.

ТЕХНИЧЕСКИЕ ХАРАКТЕРИСТИКИ

Сплав (в %)	Ag 5 / Cu 89 / P 6
Диапазон плавления	650 – 820°C
Рабочая температура	720°C
Для пайки материалов	медь, латунь с большим содержанием меди, латунь, бронза
Флюс используется для пайки	латунь с большим сод. меди, латунь, бронза (флюс-паста LP 5)



Упаковка, вес припоя	Квадратный пруток, мм	Длина, мм	г	№
Коробка 1 кг	2 x 2	500	1025	40005
Блистер, 400 г	2 x 2	500	420	100000136

Газосварочное оборудование для пайки, сварки, резки

Припои и принадлежности

ROLOT® S 15 (Ролот S 15)

CP 102

Особо высококачественный твердый припой с содержанием серебра, состав **соответствует DIN EN ISO 17672**, предназначен специально для капиллярно-щелевой пайки соединений, подверженных большому термическому и механическому нагрузкам при производстве и монтаже климатической, холодильной, отопительной техники, а так же дорогостоящего сантехнического и газового оборудования.



ТЕХНИЧЕСКИЕ ХАРАКТЕРИСТИКИ

Сплав (в %)	Ag 15 / Cu 80 / P 53
Диапазон плавления	650 – 800°C
Рабочая температура	710°C
Для пайки материалов	медь, латунь с большим содержанием меди, латунь, бронза
Флюс используется для пайки	латунь с большим сод. меди, латунь, бронза (флюс-паста LP 5)

Упаковка, вес припоя	Квадратный пруток, мм	Длина, мм	г	№
Коробка 1 кг	2 x 2	500	1025	40015

Твердые серебряные припои Ag34 S 34 Cu / S 34 Cu U офлюсованные

Качественный твердый серебряный припой, **не содержит кадмий**, состав **соответствует DIN EN ISO 17672**, неофлюсованный (S 34 Cu) или офлюсованный DIN EN 1045, тип FH 10 (S 34 Cu U), универсальное использование для щелевой пайки, подходит для пайки при монтаже водопроводов для питьевой воды, жаростойкий до 200°C.



ТЕХНИЧЕСКИЕ ХАРАКТЕРИСТИКИ

Сплав (в %)	Ag 34 / Cu 36 / Zn 27,5 / Sn 2,5
Диапазон плавления	630 – 730°C
Рабочая температура	710°C
Для пайки материалов	сталь, ковкий чугун, медь, латунь с большим содержанием меди, латунь, медные и никелевые сплавы
Флюс используется для пайки	для S 34 Cu — флюс-паста LP 5

Гарантия соответствия DIN EN ISO 17672

Упаковка, вес припоя	мм	г	S 34 №	S 34 U №
Пластиковый пакет	2	1010	44912	44917

Твердые серебряные припои Ag 145 S 45 Cu / S 45 Cu U офлюсованные

Качественный твердый серебряный припой, **не содержит кадмий**, состав **соответствует DIN EN ISO 17672**, неофлюсованный (S 45 Cu) или офлюсованный DIN EN 1045, тип FH 10 (S 45 Cu U), универсальное использование для щелевой пайки, подходит для пайки при монтаже водопроводов для питьевой воды, жаростойкий до 200°C.



ТЕХНИЧЕСКИЕ ХАРАКТЕРИСТИКИ

Сплав (в %)	Ag 45 / Cu 27 / Zn 25,5 / Sn 2,5
Диапазон плавления	640 – 680°C
Рабочая температура	670°C
Для пайки материалов	сталь, ковкий чугун, медь, латунь с большим содержанием меди, латунь, медные и никелевые сплавы
Флюс используется для пайки	для S 34 Cu — флюс-паста LP 5

Гарантия соответствия DIN EN ISO 17672

Упаковка, вес припоя	мм	г	S 45 №	S 45 U №
Пластиковый пакет	2	1010	45052	45057





7



Хотите узнать
больше
о продукции?
Отсканируйте код QR!

Оборудование для монтажа и обслуживания холодильной техники и кондиционеров

Оборудование для заполнения и слива системы	
ROKLIMA MULTI 4F (Роклима Мульти 4F)	153
ROAIRVAC 1,5 / 3,0 / 6,0 / 9,0 (Роэйрвак 1,5 / 3,0 / 6,0 / 9,0)	155
ROAIRVAC R32 6,0 (Роэйрвак R32 6,0)	157
ROCADDY 120 / ROCADDY 120 DYGITAL (Рокэди 120 / Рокэди 120 Диджитал)	158
ROREC / ROREC PRO (Рорек / Рорек Про)	159
ROREC PRO Digital (Рорек Про Диджитал)	160
Манометрические коллекторы и напорные шланги	
ROCOOL 600 (Рокул 600)	161
ROTEST GV Digital V3 (Ротест GV Диджитал V3)	162
Аналоговые манометрические коллекторы	163
Наборы с манометрическим коллектором	163
Наборы напорных шлангов «Standard» и «Plus» («Стандарт» и «Плюс»)	164
Наборы инструмента KLIMA I / KLIMA II (Клима I / Клима II)	164
Измерительные и испытательные приборы	
Набор многоцелевой «Азот»	165
ROSCALE 120 (Роскейл 120)	166
ROLEAK (Ролик)	166
Инструмент для монтажа холодильной техники и кондиционеров	
Разводной ключ	167
Наборы с динамометрическими гаечными ключами	167
Соединения для баллонов и адаптеры	168
Инструмент для ниппелей	168



Оборудование для монтажа и обслуживания холодильной техники

Оборудование для заполнения и слива системы

ROKLIMA® MULTI 4F (Роклима Мульти 4F)

Полностью автоматическая подготовка к работе и техническое обслуживание кондиционеров и тепловых насосов

Единственный в своем роде аппарат обеспечивает надежную и комфортную работу по заполнению системы. Через меню осуществляется полностью автоматическое управление **4 функциями (4F)**.

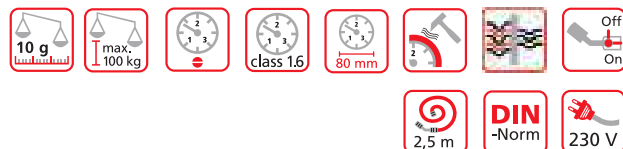

R410A R22 R134a R407C R404A

ПРЕИМУЩЕСТВА

- Выдерживает давление до 80 бар, что гарантирует полную пригодность для использования с тепловыми насосами.
- Все необходимое всегда под рукой.
- Простое меню обеспечивает квалифицированную работу.
- Полностью автоматический режим позволяет параллельно осуществлять другую работу.
- Надежная транспортировка.

ТЕХНИЧЕСКИЕ ХАРАКТЕРИСТИКИ

Вес	17 кг
Вакуум	1 x 10 ⁻² мбар
Область взвешивания	до 100 кг
Разрешение	10 г
Длина напорных шлангов	2.500 мм
Производительность	42 л/мин.

4F

- Вакуумирование циркуляционной системы.
- Заполнение циркуляционной системы.
- Проверка герметичности циркуляционной системы.
- Контроль за процессом откачки циркуляционной системы.



Интерактивный 16-ти позиционный дисплей с 4 функциональными кнопками

простой ввод всех необходимых параметров

Прочный, компактный металлический корпус

защита всех частей, включая вакуумный насос и весы

Встроенный высоковакуумный насос производительностью 42 л/мин.

вакуумирование системы в соответствии с DIN 8975

Выдвижные точные цифровые весы до 100 кг

надежное размещение больших и малых баллонов

Ударопрочные манометры низкого и высокого давления для различных хладагентов



Надежное размещение всех принадлежностей



Напорные шланги 2,5 м с запорным вентилем



3 различных манометра «Pulse-free», класс 1,6, 80 мм

универсальное использование для кондиционеров со всеми распространенными хладагентами, а так же в области высокого давления для R410A

2 напорных шланга (2.500 мм) серии «Plus» с шаровым краном

надежная и комфортная работа без угрозы потерь хладагента

Капиллярный пластмассовый шланг

надежное заполнение без утечки благодаря запорному крану

Адаптер для баллона № R173204 / 05 для подключения к весам и переходники 1/4"

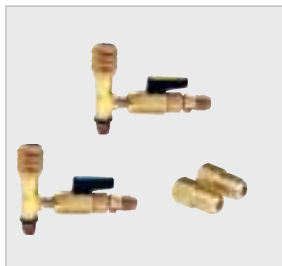

Оборудование для монтажа и обслуживания холодильной техники

Оборудование для заполнения и слива системы

Автоматический слив и заполнение системы при помощи ROKLIMA® MULTI 4F!



Автоматическое управление и контроль за процессом откачки циркуляционных систем!



Применение ROKLIMA® MULTI 4F (слив и заполнение)



7



Комплект поставки (№ 100000138): двухступенчатый вакуумный насос, 2 манометра низкого давления, 1 манометр высокого давления R410A, 2 напорных шланга с шаровым краном по 2.500 мм, 2 соединительных адаптера для баллона (1/4" SAE № 173205, 5/16" SAE № R173204), 2 переходника 1/4" SAE – 5/16" SAE (№ R170016), точные цифровые весы до 100 кг, автоматическое управление, вакуумный и напорный выключатель, минеральное масло (№ 169200).

Наименование	кг	№
ROKLIMA® MULTI 4F	17,0	100000138

Надежное размещение всех принадлежностей: шлангов, баллонных адаптеров, пластмассовых капиллярных шлангов



Точные цифровые весы до 100 кг: 10 г – точность взвешивания ± 1%



Эргономичный, компактный



Легкий



Оборудование для монтажа и обслуживания холодильной техники

Оборудование для заполнения и слива системы

ROAIRVAC (Роэйрвак)

Двухступенчатый пластинчатый вакуумный насос

Для вакуумирования в соответствии с DIN 8975 с вакуумметром и магнитным обратным клапаном.



ПРЕИМУЩЕСТВА

- Обратный магнитный клапан для защиты циркуляционной системы от загрязнения масла в случае перебоев с подачей электроэнергии.
- Вакуумметр со встроенной индикаторной стрелкой позволяет легко и быстро контролировать процесс слива.
- Легкий, прочный корпус защищает внутренние части.
- Газобалластный вентиль для уменьшения водяного пара в масляном резервуаре.
- Специальный фильтр уменьшает масляный туман на выпускном патрубке.

ПРЕИМУЩЕСТВА

- Уровень масла контролируется через смотровое окошко.
- Быстрая заливка масла без проливания, не требуется специальная горловина.
- Резьбовая пробка сливного отверстия легко доступна, что обеспечивает удобный слив.
- Термовыключатель защищает двигатель от перегрева.
- Стандартное соединение 1/4" SAE, в комплектацию включены адаптеры 5/16" SAE и 3/8" SAE.
- Съемный кабель (для предотвращения повреждений).

Газобалластный вентиль

уменьшение водяного пара в масляном резервуаре, беспроблемная откачка сжатых газов

Специальный фильтр

уменьшение масляного тумана на выпускном патрубке

Легкий, прочный корпус

защищает внутренние части

Эргономичная рукоятка

легкость, компактность, удобство транспортировки

Съемный кабель

предотвращение повреждений

Встроенный манометр

простой и быстрый контроль за процессом слива системы

Встроенный магнитный вентиль

предотвращает обратное попадание масла в циркуляционную систему

4-х полюсный двигатель*

повышенный крутящий момент и длительный срок службы

* Только у ROAIRVAC 1,5 и 3,0.

Смотровое окошко, расположенное наилучшим образом, и маслясливной патрубков обеспечивают удобство при сливе масла

Стандартное соединение 1/4" SAE с адаптерами для 5/16" SAE и 3/8" SAE

Практично: указания по эксплуатации всегда перед глазами



Оборудование для монтажа и обслуживания холодильной техники

Оборудование для заполнения и слива системы

Серия ROAIRVAC

Двухступенчатый пластинчатый вакуумный насос в соответствии с DIN 8975

Тип	ROAIRVAC 1,5	ROAIRVAC 3,0	ROAIRVAC 6,0	ROAIRVAC 9,0
	R170061	R170062	R170063	R170064
Производительность	1,5 CFM / 42 л/мин. / 2,5 м³/ч	3,0 CFM / 85 л/мин. / 5,1 м³/ч	6,0 CFM / 170 л/мин. / 10,2 м³/ч	9,0 CFM / 255 л/мин. / 15,3 м³/ч
Ступени вакуумирования	2	2	2	2
Вакуум	25 микрон / 0,034 мбар	25 микрон / 0,034 мбар	25 микрон / 0,034 мбар	25 микрон / 0,034 мбар
Мощность двигателя	190 Вт / 1720 об./мин.	250 Вт / 1720 об./мин.	375 Вт / 3440 об./мин.	750 Вт / 3440 об./мин.
Напряжение	230 В	230 В	230 В	230 В
Частота	50 Гц / 60 Гц	50 Гц / 60 Гц	50 Гц / 60 Гц	50 Гц / 60 Гц
Соединения	1/4"	1/4"	1/4"	1/4"
С адаптером	5/16" SAE M / 3/8" SAE M	5/16" SAE M / 3/8" SAE M	5/16" SAE M / 3/8" SAE M	5/16" SAE M / 3/8" SAE M
Объем заливаемого масла	250 мл	330 мл	330 мл	590 мл
Вес	9,0 кг	10,7 кг	11,5 кг	17,0 кг
Манометр	50 мм	50 мм	50 мм	80 мм
Единицы измерения	мбар / мПа	мбар / мПа	мбар / мПа	мбар



ROAIRVAC 1,5 (42л/мин.)



ROAIRVAC 3,0 (85л/мин.)



ROAIRVAC 6,0 (170 л/мин.)

7



Минеральное масло входит в комплектацию всех насосов



ROAIRVAC 9,0 (255 л/мин.)



Вакуумный насос ROAIRVAC при использовании с цифровым коллектором ROCOOL 600



Комплект поставки ROAIRVAC: вакуумный насос с соединениями 1/4", 5/16" SAE и 3/8" SAE, пластмассовая канистра с минеральным маслом.

Наименование	Производительность	кг	№
ROAIRVAC 1,5	42 л/мин.	9,0	R170061
ROAIRVAC 3,0	85 л/мин.	10,7	R170062
ROAIRVAC 6,0	170 л/мин.	11,5	R170063
ROAIRVAC 9,0	255 л/мин.	17,0	R170064

Оборудование для монтажа и обслуживания холодильной техники

Оборудование для заполнения и слива системы

ROAIRVAC R32 6,0 (Розйрвак R32 6,0)

Двухступенчатый пластинчатый вакуумный насос

Для вакуумирования в соответствии с DIN 8975 с вакуумметром и магнитным обратным клапаном. Используется для устройств с хладагентами классов A1 и A2 (например, R32 и R1234yf).



ПРЕИМУЩЕСТВА

- Легкий, прочный корпус защищает внутренние части.
- Обратный магнитный клапан для защиты циркуляционной системы от загрязнения масла в случае перебоев с подачей электроэнергии.
- Вакуумметр со встроенной индикаторной стрелкой позволяет легко и быстро контролировать процесс слива.
- Газобалластный вентиль для уменьшения водяного пара в масляном резервуаре.
- Специальный фильтр уменьшает масляный туман на выпускном патрубке.
- Термовыключатель защищает двигатель от перегрева.
- Стандартное соединение 1/4" SAE, в комплектацию включены адаптеры 5/16" и 3/8" SAE.
- Съёмный кабель (для предотвращения повреждений).

ТЕХНИЧЕСКИЕ ХАРАКТЕРИСТИКИ

Производительность	6,0 CFM / 170 л/мин. / 10,2 м³/ч
Ступени вакуумирования	2
Вакуум	15 микрон / 0,02 мбар
Мощность двигателя	550 Вт / 1720 об./мин.
Соединения	1/4"
С адаптером	5/16" SAE M / 3/8" SAE M
Кол-во заливаемого масла	580 мл
Манометр	Ø 80 мм
Единица измерения	мбар / кПа

Насос рассчитан на использование безвредного для окружающей среды хладагента R32, получающего все большее распространение



7



Стандартное соединение 1/4" SAE с адаптерами для 5/16" и 3/8" SAE



Наименование	кг	№
ROAIRVAC R32 6,0	11,4	1000001231

ROCADDY 120 / ROCADDY 120 Digital

(Рокэди 120 / Рокэди 120 Диджитал)

Универсальные наборы для заполнения

ПРЕИМУЩЕСТВА

- Все необходимое всегда под рукой.
- Гибкая работа благодаря индивидуальному использованию инструмента.
- Легко перевозить.

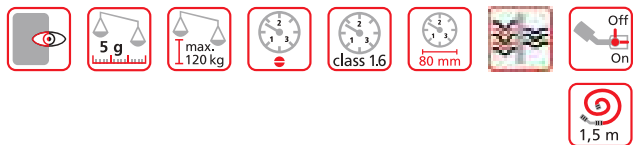

Прочный пластмассовый ящик со складной ручкой и двойной крышкой (аналогичен представленному на рис. ниже)

простая, комфортная транспортировка, много места для принадлежностей и мелких частей

2-х ступенчатый вакуумный насос

для слива и устранения остатков влаги в циркуляционных системах при монтаже в соответствии с DIN 8975

Электронные цифровые весы высокой точности до 120 кг

точное взвешивание хладагента

Комплект поставки ROCADDY 120: 2-х ступенчатый высоковакуумный насос ROAIRVAC 1,5 (№ 170061) с вакуумметром и обратным магнитным клапаном, 4-х позиционный манометрический коллектор для R22, R134a, R407C (№ R170502), 4-х позиционный манометрический коллектор для R410A (№ R170508), набор напорных шлангов 5/16" SAE 1.500 мм с шариковым вентилем для R410A (№ 150000030), набор напорных шлангов 1/4" SAE 1.500 мм с шариковым вентилем для R22, R134a, R407C (№ 150000028), ROSCALE 120 (№ R173004), адаптер 3/8" SAE F — 1/4" SAE M (№ 089401), 2 шт. адаптер 5/16" SAE F — 1/4" SAE M с нажимным вентилем (№ 259007), 5/16" SAE M — 1/4" SAE F (№ R170016), соединение для баллона 1/4" (№ R173205), соединение для баллона 5/16" (№ R173204), минеральное масло (0,4 л), Tube Cutter 35 (№ 70027), Minitcut II Pro (№ 70402), (№ 169051).

Наименование	Мощность	кг	№		
R410A	R22	R134a	R407C	R404A	
ROCADDY 120 с 2 аналоговыми манометрическими коллекторами	42 л/мин.	19	100000057		

ТЕХНИЧЕСКИЕ ХАРАКТЕРИСТИКИ

- Электронные цифровые весы ROSCALE 120, рассчитанные на вес до 120 кг, с точностью взвешивания 5 г/шаг.
- 2-х ступенчатый вакуумный насос ROAIRVAC 1,5 со встроенным вакуумметром и обратным магнитным клапаном, производительность насоса 42 л/мин.
- Цифровые манометрические коллекторы (для ROCADDY 120 Digital) для автоматического расчета перегрева и переохлаждения. 77 хладагентов заложены в памяти устройства.
- 2 аналоговых 4-х позиционных манометрических коллектора (для ROCADDY 120) для распространенных хладагентов R22, R134a, R404A, R407C и хладагента высокого давления R410A.
- Наборы напорных шлангов (по 3 шт. в наборе) серии PLUS с запорным краном для надежной работы с хладагентами.
- Труборез TUBE CUTTER 35 и MINICUT II PRO для резки труб \varnothing 6 – 35 мм.

Баллонные адаптеры для баллонов 1 и 2,0 кг для подключения к весам

надежная фиксация баллонов при заполнении

2 аналоговых манометрических коллектора (у ROCADDY 120)



ROCOOL 600

автоматическое вычисление перегрева/переохлаждения; дополнительно оснащается вакуумным зондом и функцией отбора (для ROCADDY 120 Digital)

Минитруборез и труборез

для резки труб \varnothing 6 – 35 мм

Комплект поставки ROCADDY 120 Digital: 2-х ступенчатый высоковакуумный насос ROAIRVAC 1,5 (№ 170061) с вакуумметром и обратным магнитным клапаном, ROCOOL 600 (№ 1000000569), клеммный термометр (№ 1000000540), набор напорных шлангов 1/4" SAE 1.500 мм с шариковым вентилем для R22, R134a, R407C (№ 150000028), ROSCALE 120 (№ R173004), 2 шт. 5/16" SAE F — 1/4" SAE M с нажимным вентилем (№ 259007), 5/16" SAE M — 1/4" SAE F (№ 170016), соединение для баллона 1/4" (№ 173205), соединение для баллона 5/16" (№ R173204), минеральное масло (0,4 л), Tube Cutter 35 (№ 70027), Minitcut II Pro (№ 70402), ящик для транспортировки (№ 169051).

Наименование	Мощность	кг	№		
R410A	R22	R134a	R407C	R404A	R507
ROCADDY 120 Digital с цифровым коллектором	42 л/мин.	18	100000058		

Оборудование для монтажа и обслуживания холодильной техники

Оборудование для заполнения и слива системы

ROREC / ROREC PRO (Рорек / Рорек Про)

Устройство для слива и регенерации хладагента

Компактный, легкий, переносной аппарат для слива хладагентов всех типов.



ПРЕИМУЩЕСТВА

- Защита встроенных частей.
- Слив содержимого аппарата для работы с разными хладагентами при помощи функции PURGE (ОЧИЩЕНИЕ).
- Работа без тех. обслуживания благодаря компрессору без масла.
- Простая транспортировка и управление благодаря легкому и компактному пластмассовому корпусу.
- Сброс выключателя ВД при помощи клавиши «RESET».

ТЕХНИЧЕСКИЕ ХАРАКТЕРИСТИКИ

Для хладагентов	всех типа CFC-HCFC-HFC
Производительность:	газ 0,26 кг/мин. жидкость 1,85 кг/мин. Push / Pull 6,22 кг/мин.
Электроподключение	230 В / 50 – 60 Гц
Мощность	370 / 730 Вт
Выключатель ВД	38,5 бар
Габариты	490 x 244 x 353 мм
Вес	17 кг

Отлично подходит для обслуживания моно- и мультисплит-систем, а также тепловых насосов!

Встроенный выключатель ВД

защита встроенных компонентов

Функция PURGE

слив остатков хладагента из устройства (режим самоочистки)

Простое управление

контролируемая дозируемая подача хладагента

Кнопка RESET

сброс выключателя ВД

Кабель отсоединяется

защита от повреждения кабеля

Компрессор без масла

эксплуатация без технического обслуживания

Термовыключатель

защищает устройство от перегрева

Легкий и компактный пластмассовый корпус

легкая перевозка, простое управление

4-х полярный двигатель

увеличенные обороты, более длительный срок службы



№ 168605



№ 168606

Регенерация хладагентов

Пример

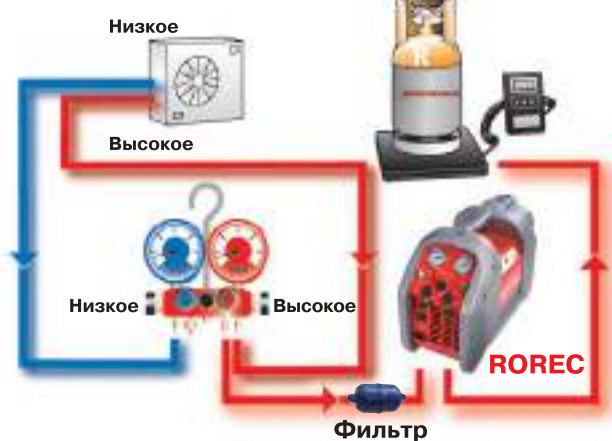

Простое, точное считывание показаний по манометру, заполненному этиленгликолем



Практичный ящик для хранения принадлежностей



Наименование	Номинальная мощность	кг	№
ROREC	370 Вт	17,0	150000108
ROREC PRO	370 Вт	17,0	168606
Фильтр	0,12	—	168713

Оборудование для монтажа и обслуживания холодильной техники

Оборудование для заполнения и слива системы

ROREC PRO Digital (Рорек Про Диджитал)

Устройство для слива и регенерации хладагента

Легкий аппарат для слива хладагентов класса A1 и A2 (включая R32), подходит для установок любого размера благодаря высокой скорости отбора.



ПРЕИМУЩЕСТВА

- Подходит для хладагентов класса A1 и A2 (включая R32).
- Компактный дизайн, вес менее 12 кг.
- Цифровой дисплей и управление при помощи одной кнопки.
- Эксплуатация без технического обслуживания благодаря двухпоршневому бесшмазочному компрессору.
- Четырехполюрный двигатель гарантирует продолжительный срок службы аппарата.
- Автоматическое отключение и автоматический повторный пуск после повышения давления.
- Слив содержимого аппарата для работы с разными хладагентами при помощи функции PURGE.

ТЕХНИЧЕСКИЕ ХАРАКТЕРИСТИКИ

Производительность	газ	0,5 кг/мин.
	жидкость	3,5 кг/мин.
	Push / Pull	9,5 кг/мин.
Электроподключение	230 В / 50 – 60 Гц	
Мощность	730 Вт	
Выключатель ВД	38,5 бар	
Габариты	380 x 250 x 350 мм	
Вес	12 кг	



Двухпоршневой бесшмазочный компрессор

очень высокая скорость отбора и эксплуатация без технического обслуживания

Переключатель низкого давления

автоматическое отключение и автоматический повторный пуск после повышения давления

Цифровой дисплей

хорошо структурированное отображение измеренных значений давления



Практичное отделение для хранения

для хранения принадлежностей

7



1) Полный перечень условий на www.rothenberger.com/service. RO SERVICE+ действует только в странах-участницах.

Наименование	Номинальная мощность	кг	№
RORREC PRO Digital	73 Вт	12,0	1500002637

Оборудование для монтажа и обслуживания холодильной техники

Манометрические коллекторы и напорные шланги

ROCOOL 600 (Рокул 600)

Для ввода в эксплуатацию, технического обслуживания и составления отчетов по функциональности холодильных систем всех типов

Прибор с большими возможностями благодаря модульной конструкции!



ПРЕИМУЩЕСТВА

- Модульная система: базовый прибор, дооснащаемый блоком Red Box, включая программное обеспечение Data Viewer для сортировки/записи данных на ПК, а так же дополнительным внешним вакуумным зондом Pirani.
- В памяти прибора свыше 70 хладагентов, включая R744. Новые хладагенты можно в любое время внести в память путем обновления программного обеспечения.
- Одновременный расчет перегрева и переохлаждения.
- Программное обеспечение Data Viewer создает автоматический отчет на основании записанных данных. Идеально подходит для отчетности для клиента (заказчика).
- Внешний вакуумный зонд Pirani позволяет считывать данные о вакууме в точке максимальной точности — непосредственно внутри холодильного цикла.

ТЕХНИЧЕСКИЕ ХАРАКТЕРИСТИКИ

Дисплей давления	бар, пси, кПа, мПа
Дисплей температуры	°C, °F
Дисплей вакуума	микрон, мбар, мм/Нг, Па, мТорр
Питание	батарея 9В, 550 мА/ч
Размер дисплея	4.1/3" / 11 см
Область замера давления	от -1 до 60 бар
Точность (при 22°C)	± 0,5% fs
Область измерения температуры	-50 ± 200°C
Рабочая температура	-10 ± 50°C
Соединения	4x 1/4" SAE
Максимальное время записи	12 ч для прибора, 96 ч — для блока Red Box

Большой дисплей

удобство считывания всех значимых данных

Разъем для подключения датчика температуры T1

для измерения перегрева

Разъем для подключения вакуумного зонда

для высокоточного измерения уровня вакуума непосредственно в холодильном цикле

Датчики давления «Made in Germany»

точные замеры в диапазоне от -1 до 60 бар

T-образное соединение с вентилем 1/4" SAE

3 функции: слив и заполнение без замены шланга

Y-образные разъемы 1/4" SAE

разъем и заглушка; простая транспортировка неиспользуемых шлангов

Прочное резиновое кольцо

защита от удара, надежное удерживание прибора в руке

Разъем для подключения температурного датчика T2

для измерения переохлаждения

Зеленый и красный светодиоды

оптический сигнал для индикации соответствующего уровня вакуума или при течи в системе и предупреждающий сигнал при избыточном давлении

Разъем для подключения Red Box

для записи данных (продолжительность записи до 96 ч) и для сортировки данных на ПК



7



Температурная клемма для труб Ø до 32 мм



Внешний вакуумный зонд для высокоточного измерения вакуума



Набор (№ 1000000569): ROCOOL 600, 1 температурная клемма.
Набор (№ 1000000570): ROCOOL 600, 2 температурные клеммы, чемодан.
Набор (№ 1000000572): ROCOOL 600, 2 температурные клеммы, Red Box и программное обеспечение Data Viewer, чемодан.

Наименование	№
Набор с 1 температурной клеммой (в блистере)	1000000569
Набор с 2 температурными клеммами (в чемодане)	1000000570
Набор с 2 температурными клеммами, Red Box, программное обеспечение Data Viewer (в чемодане)	1000000572

Комплект поставки (№ 1000000539): Red Box и программное обеспечение Data Viewer, соединительный кабель, внешнее питание.

Наименование	№
Red Box, программное обеспечение, соединительный кабель, внешнее питание	100000053
Температурная клемма	1000000540
Вакуумный зонд	1000000541

Оборудование для монтажа и обслуживания холодильной техники

Манометрические коллекторы и напорные шланги

ROTEST GW Digital V3

(Ротест GW Диджитал V3)

Прибор для поиска течей на водопроводных и газопроводных сетях. С большим сенсорным экраном 4.3". Встроенная система документирования всех тестов под давлением до 20 бар



ПРЕИМУЩЕСТВА

- Сенсорный экран 4.3" или обычные кнопки для простого управления.
- Проверка давлением и поиск течей на газопроводе в соответствии с TRGI 2008.
- Измерение величины потерь на утечку через неплотности на газопроводах в соответствии с TRGI 2008 и DVGW 5952.
- Проверка давлением и поиск течей на трубопроводах для питьевой воды в соответствии с DIN EN 806-4.
- Тестирование регуляторов давления газа.
- Долговременные измерения продолжительностью до 72 часов.
- Программное обеспечение RODATA Software и приложение RODATA для документирования результатов тестов и управления ими.

ТЕХНИЧЕСКИЕ ХАРАКТЕРИСТИКИ

Разрешение дисплея	480 x 272
Передача данных	USB, Wi-Fi
Срок службы батареи	ок. 8 ч в режиме проведения тестов, возможна работа с питанием от сети
Диапазон давлений:	
Датчик низкого давления	диапазон давлений 0 – 1500 мбар (разрешение 0,1 мбар)
Датчик высокого давления	диапазон давлений 0 – 20 бар (разрешение 0,01 бар)
Измерение величины потерь на утечку через неплотности	0 – 12 л/ч (разрешение 0,1 л/ч)
Класс безопасности	IP40
Вес	5,25 кг

Передатчик Wi-Fi

простая передача данных на мобильные устройства и ПК

Сенсорный экран 4,3"

простое, наглядное управление

Все-в-одном

датчик высокого и низкого давления от 1 мбара до 20 бар в одном приборе



7



Наименование	№
ROTEST GW Digital V3 — для газопроводных сетей	100000053
ROTEST GW Digital V3 — для газо- водопроводных сетей	1000000540

1) Полный список условий на www.rothenberger.com/service. RO SERVICE+ действует только в странах-участницах.

Оборудование для монтажа и обслуживания холодильной техники

Манометрические коллекторы и напорные шланги

Аналоговые манометрические коллекторы

2-х и 4-х позиционные манометрические коллекторы

Манометр Ø 80 мм с демпфированием пульсации, класс 1,6

точность и простота считывания показаний

Крупные поворотные ручки, цветовая кодировка корпуса

легкое, надежное и точное открывание и закрывание мембранных вентилях, не требуется техническое обслуживание

Вкладыши вентиля



Резиновая оболочка

лучшая защита от повреждений

Корпус клапана из высококачественного алюминия, со смотровым стеклом

прочный, несмотря на малый вес

Наименование	НД*/бар	ВД*/бар	кг	№
R22	R134a	R407C	R404A	
2-х позиц., 1/4" SAE	от -1 до 17	от 0 до 34	0,7	R170501
4-х позиц., 1/4" SAE	от -1 до 17	от 0 до 34	0,9	R170502
R410A				
2-х позиц., 5/16" SAE	от -1 до 30	от 0 до 60	0,7	1000001426
4-х позиц., 5/16" SAE	от -1 до 30	от 0 до 60	0,9	1000001427

*НД — манометр низкого давления, *ВД — манометр высокого давления.

Манометрический коллектор в блистере

2-х позиционный манометрический коллектор

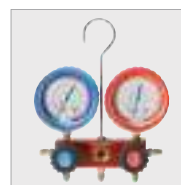

Наборы с манометрическим коллектором

Манометрический коллектор и напорные шланги

2-х позиционный манометрический коллектор (только R170600 и R170607).

4-х позиционный манометрический коллектор (для R170601, R170606, R170602 и R170608)

долговечный, высокоточный инструмент



Напорные шланги с шаровым краном «Plus» (только для R170602 и R170608)

без потерь хладагента



Комплект поставки: коллектор, манометр Ø 80 мм, «Pulse-free», класс 1,6, 3 напорных шланга по 1.500 мм, пластмассовый чемодан.

Наименование	кг	№	
2-х позиционный «Standard»			
R22	R134a	R407C	R404A
Набор с 2-х позиц. коллектором «Standard»	2,7	R170600	
R410A			
Набор с 2-х позиц. коллектором «Standard»	2,7	R170607	
4-х позиционный «Standard»			
R22	R134a	R407C	R404A
Набор с 4-х позиц. коллектором I «Standard»	2,8	R170601	
R410A			
Набор с 4-х позиц. коллектором II «Standard»	2,8	R170606	
4-х позиционный «Plus»			
R22	R134a	R407C	R404A
Набор с 4-х позиционным коллектором II «Plus»	2,8	R170602	
R410A			
Набор с 4-х позиционным коллектором II «Plus»	2,8	R170608	
Пластмассовый чемодан	1,4	R170505	

Оборудование для монтажа и обслуживания холодильной техники

Манометрические коллекторы и напорные шланги

Набор из 3 напорных шлангов

Серии «Standard» и «Plus» («Стандарт» и «Плюс»)



ПРЕИМУЩЕСТВА

- Благодаря цветовой кодировке шланги невозможно перепутать, что обеспечивает дополнительную безопасность при эксплуатации (синий, красный, желтый).
- Тefлоновое уплотнение служит в 10 раз дольше по сравнению с уплотнением из неопрена.
- Рабочее давление 60 бар / макс. давление 300 бар, по сравнению с предыдущей моделью на 8% улучшена устойчивость к давлению.

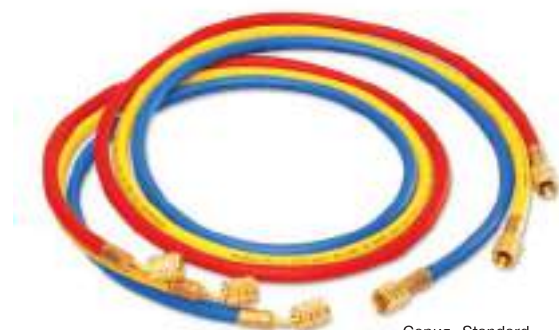

Серия «Standard»

Напорные шланги серии «Standard»

Наименование	Соединение	Длина мм	№
Вакуумный шланг	3/8" SAE	1.500	1500000032
R22 R134a R407C R404A			
Набор из 3 напорных шлангов	1/4" SAE	1.500	1500000024
Желтый шланг	1/4" SAE	1.500	1500000025
R410A			
Набор из 3 напорных шлангов	5/16" SAE	1.500	1500000026
Желтый шланг	5/16" SAE	1.500	1500000027



Серия «Plus»

Напорные шланги серии «Plus» с шаровым краном

Наименование	Соединение	Длина мм	№
R22 R134a R407C R404A			
Набор из 3 напорных шлангов	1/4" SAE	1.500	1500000028
Желтый шланг	1/4" SAE	1.500	1500000029
R410A			
Набор из 3 напорных шлангов	5/16" SAE	1.500	1500000030
Желтый шланг	5/16" SAE	1.500	1500000031

7



Набор инструмента KLIMA I / KLIMA II (Клима I / Клима II)

Практичный набор с необходимым инструментом

Для монтажа и обслуживания кондиционеров и тепловых насосов.

ОБЛАСТЬ ПРИМЕНЕНИЯ

- Контроль за температурой и давлением.
- Качественные шланги с высоким продавливающим усилием.
- Труборез для резки труб \varnothing 3 – 35 мм (1/8 – 1.1/8").
- Измерение температуры окружающей среды и воздуха из вентилятора.
- Гибка без переламывания труб с любым распространенным поперечным сечением.

Комплект поставки Klima I (№ R170604): 2-х позиционный манометрический коллектор (№ R170501), набор напорных шлангов 1/4" SAE, Tube Cutter 35 C (№ 070027C), труборез Minicut (№ 070401C), термометр, гибочные пружины 3/8 – 1/2 – 5/8", универсальный развальцовщик (№ 222601), пластмассовый чемодан.

Комплект поставки Klima II (№ R170605): 2-х позиционный манометрический коллектор (№ R170518), набор напорных шлангов 5/16" SAE, Tube Cutter 35 C (№ 070027C), труборез Minicut (№ 070401C), термометр, гибочные пружины 3/8 – 1/2 – 5/8", развальцовщик (№ 222402), пластмассовый чемодан.

Наименование	кг	№
Набор инструмента Klima I	2,3	R170604
Набор инструмента Klima II	2,4	R170605



Идеальный набор для удачного начала нового бизнеса!



№ R170604

Оборудование для монтажа и обслуживания холодильной техники

Манометрические коллекторы и напорные шланги

Набор многоцелевой «Азот»

Применяется для обслуживания циркуляционных систем



ОБЛАСТЬ ПРИМЕНЕНИЯ

- Испытание давлением/проверка герметичности при помощи азота.
- Промывка трубопровода/циркуляционной системы.
- Подача азота во время пайки для предотвращения образования окалины.

Отлично подходит для сплит-систем и тепловых насосов!

ВНИМАНИЕ!
Набор поставляется
БЕЗ БАЛЛОНА ДЛЯ АЗОТА!

Азотный баллон 950 см³
входит в комплектацию

практичный набор

Соединение для больших баллонов

подключение баллонов любых размеров

Подпружиненный редуцирующий клапан

простое, надежное использование

Манометр с точной шкалой класса 1,0

точное считывание давления проверки

№ 259060

Адаптер 5/16" SAE для подключения устройств R410



Адаптер для баллонов для подключения баллонов 950 см



Комплект поставки (№ 259060): редуктор, соединительный шланг, адаптер для баллона, манометр, пластмассовый чемодан.

Наименование	№
Азотный набор	259060
Шланг для заполнения с манометром	259010
Адаптер 5/16" SAE внутренний, 1/4" SAE внешний	259007

Оборудование для монтажа и обслуживания холодильной техники

Измерительные и испытательные приборы

ROSCALE 120 (Роскейл 120)

Электронные цифровые весы

Точные, легкие, удобные весы для хладагента, применяются при заполнении и сливе системы, рабочая область — до 120 кг.



ПРЕИМУЩЕСТВА

- Разрешение 5 г позволяет осуществлять точное заполнение системы.
- Рабочая область позволяет взвешивать все представленные на рынке баллоны с хладагентами.
- Соединение для кабеля позволяет удобно работать в любой ситуации.
- Достаточно места для взвешивания баллонов с хладагентами различных размеров.
- Большой ЖК-дисплей для удобства считывания показаний.
- Простое управление.

Адаптер для баллона 1/4" SAE для подключения малых баллонов с хладагентами 1 и 2 л



Комплект поставки: ROSCALE 120, батарея 9 В, чемодан.

Наименование	кг	№
ROSCALE 120	3,28	R17300416

ТЕХНИЧЕСКИЕ ХАРАКТЕРИСТИКИ

Рабочая область	до 120 кг
Точность	± 0,5%
Разрешение	5 г / 0,2 оз.
Рабочая температура	от -10 до +49°C
Соединение	1/4" SAE для баллонов 1 – 2 л
Батарея	9 В
Размер платформы	230 x 230 x 53 мм
Вес	3,28 кг



7



ROLEAK (Ролик)

Электронный течеискатель для поиска течей в циркуляционных холодильных системах (3 г/а)



ПРЕИМУЩЕСТВА

- Долговечный высокочувствительный наконечник зонда, порог чувствительности 3 г/а в течение 3 сек.
- Простое определение концентрации хладагента.
- Адаптация нулевой точки измерения наконечника зонда для упрощения обнаружения течи.
- Быстрый и точный поиск мест течи.
- Легко достигает даже труднодоступных мест.

Применение ROLEAK



Комплект поставки (№ R08730516): течеискатель ROLEAK, запасной зонд, зарядное устройство, аккумулятор.

Наименование	№
Набор ROLEAK с запасным зондом, зарядным устройством, в пластмассовом чемодане	R08730516
Запасной зонд	87309

ТЕХНИЧЕСКИЕ ХАРАКТЕРИСТИКИ

Статус обнаружения течи	светодиодная индикация
Длина зонда	30 см
Порог чувствительности	3 г/а в течение 3 сек.
Вес	280 г
Рабочая температура	от -10 до +49°C
Напряжение	2,4 В



Оборудование для монтажа и обслуживания холодильной техники

Инструмент для монтажа холодильной техники и кондиционеров

Разводной ключ

Хромванадиевая сталь, цельнокованый, хромированный и полированный

ПРЕИМУЩЕСТВА

- Точная работа благодаря ролику правого вращения; ключ прочный, с легким ходом, минимальный зазор при скольжении.



Размер, дюйм	Длина, мм	Ширина захвата до, мм	Г	№
6"	160	20	100	70441
8"	210	25	220	70442
10"	250	29	390	70443
12"	300	34	660	70444
15"	380	44	1170	70445

Наборы с динамометрическими гаечными ключами



7 Для корректного затягивания отбортовочных соединений

В наборе: регулируемый динамометрический гаечный ключ (10 – 70 Нм) и 6 головок SW 17, 22, 24, 26, 27 и 29 мм, для соединений отбортовкой на трубах 1/4, 3/8, 1/2 и 5/8" в соответствии с DIN EN 378-2 : 2012-08.

С соблюдением момента затяжки!



Комплект поставки из 8 предметов (№ R175001): по 1 ключу 17, 22, 24, 26, 27, 29 мм, динамометрический ключ, футляр.

Ø трубы / мм	Ширина ключа, мм	Момент затяжки
1/4" / 6	17	14 – 18 Нм
3/8" / 10	22	33 – 42 Нм
1/2" / 12	24	50 – 62 Нм
1/2" / 12	26	50 – 62 Нм
5/8" / 15 / 16	27	63 – 77 Нм
5/8" / 15 / 16	29	63 – 77 Нм

Описание	кг	№
Набор динамометрических ключей, 8 предметов	1,7	R175001

Оборудование для монтажа и обслуживания холодильной техники

Инструмент для монтажа холодильной техники и кондиционеров

Соединения для баллонов и адаптеры

Для баллонов с хладагентами

Для универсального использования при работе с циркуляционными системами.

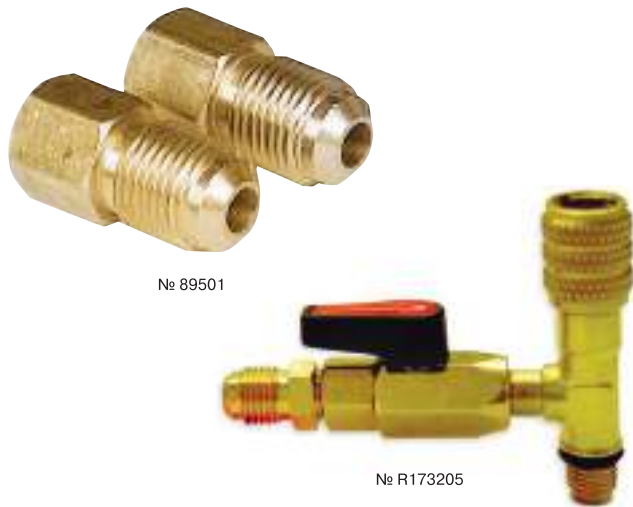

Наименование	№
Адаптер для баллона, соединение 1/4"	R173205
Адаптер для баллона, соединение 5/16"	R173204
Адаптер, 1/4" SAE M — соединение 3/8" SAE F	89501
Адаптер, 3/8" SAE M — соединение 1/4" SAE F	89503

Инструмент для ниппелей

ПРЕИМУЩЕСТВА

- Замена ниппелей в кондиционерах под давлением без слива системы.
- Для простой и надежной замены пружинной вставки ниппеля.
- С предохранительной резьбой для исключения рисков при работе с R410A.



Наименование	№
Инструмент для ниппелей в пластмассовом ящике	87800



7





8



Хотите узнать
больше
о продукции?
Отсканируйте код QR!

RODIA® — алмазный инструмент и оборудование

Обзор техники алмазного сверления	171
RODIADRILL Ceramic (Родиадрилл Керамик)	172
Сверильные установки	
RODIACUT® 150 / RODIADRILL 160 (Родиакат 150 / Родиадрилл 160)	173
RODIACUT® 150 / RODIADRILL 200 (Родиакат 150 / Родиадрилл 200)	173
RODIACUT® 250 / RODIADRILL 200 (Родиакат 250 / Родиадрилл 200)	175
RODIACUT® 250 / RODIADRILL 500 (Родиакат 250 / Родиадрилл 500)	175
RODIACUT® 400 PRO / RODIADRILL 500 (Родиакат 400 Pro / Родиадрилл 500)	177
Алмазные сверильные коронки	
High Speed Plus (Хай Спид Плюс)	179
SPEED STAR DX (Спид Стар DX)	180
Алмазная резка	
Штроборез WALL CUT 6540 (Волл Кат 6540)	181
Принадлежности к технике алмазного сверления	
Ручной водяной насос	182
RODIAPUMP (Родиапамп)	182
RODIA-VAC (Родиа-Вак)	182
Медные кольца Copper Rings 1.1/4 (Коппер Рингс 1.1./4)	182
Быстрораспорная штанга	183
Вакуумные наборы	183
Водосборные кольца	183
Удлинители к коронкам	183
RODIA DRY CLEANER 1200 (Родиа Драй Клинер 1200)	184
RODIA CLEANER 1400 (Родиа Клинер 1400)	184





RODIA® — алмазный инструмент и оборудование

Обзор техники алмазного сверления

СВЕРЛИЛЬНАЯ УСТАНОВКА РУЧНАЯ/НА СТАНИНЕ						
	RODIADRILL Ceramic	RODIACUT® 150, RODIADRILL 160	RODIACUT® 150, RODIADRILL 200	RODIACUT® 250, RODIADRILL 200	RODIACUT® 250, RODIADRILL 500	RODIACUT® 400 PRO, RODIADRILL 500
						
Рабочая область бетон/станина	Ø 6 – 67 мм	Ø 10 – 132 мм	Ø 10 – 152 мм	Ø 10 – 200 мм	Ø 32 – 250 мм	Ø 32 – 400* (500 мм)
Рабочая область кирпичная кладка/на станине	Ø 6 – 67 мм	Ø 10 – 152 мм	Ø 10 – 152 мм	Ø 32 – 250 мм	Ø 32 – 250 мм	Ø 32 – 400* (500 мм)
Рабочая область бетон/вручную	Ø 6 – 35 мм	Ø 10 – 82 мм	Ø 10 – 82 мм	Ø 10 – 82 мм		
Рабочая область кирпичная кладка/вручную	Ø 6 – 67 мм	Ø 32 – 162 мм	Ø 32 – 200 мм	Ø 32 – 200 мм		
Выходная мощность	800 Вт	1400 Вт	2400 Вт	2400 Вт	3000 Вт	3000 Вт
Двигатель	2-х скоростной	3-х скоростной	3-х скоростной	3-х скоростной	3-х скоростной	3-х скоростной
Частота оборотов	3600 / 6400 об./мин.	500 / 1050 об./мин.	600 / 1250 / 3200 об./мин.	600 / 1250 / 3200 об./мин.	215 / 430 / 785 об./мин.	215 / 430 / 785 об./мин.
Крутящий момент	4 / 7 Нм	55 / 27 Нм	71 / 34 / 17 Нм	71 / 34 / 17 Нм	185 / 107 / 55 Нм	185 / 107 / 55 Нм
Вес (общий)	3,4 кг	16,7 кг	17,2 кг	25,2 кг	30,1 кг	39,8 кг
	172	173, 174	173, 174	175, 176	175, 176	177, 178



8

СВЕРЛИЛЬНЫЕ КОРОНКИ		
	High Speed Plus — природный камень*	SPEED STAR DX*
		
Резьбовое крепление	G 1/2"	G 1/2", 1.1/4" UNC
Ø отверстия	6 – 67 мм	10 – 500 мм
Рабочая длина	от Ø 10 мм = 50 мм	G 1/2", 400 мм рабочей длины
Область применения	вплоть до Ø 12 мм = 120 мм с подачей воды	1.1/4" UNC, 430 мм рабочей длины с/без подачи воды
Плитка	☺ ☺ ☺	☺ ☺
Гранит	☺ ☺ ☺	☺ ☺
Мрамор	☺ ☺ ☺	☺ ☺
Кирпич	☺ ☺	☺ ☺ ☺**
Каменная кладка	☺	☺ ☺ **
Силикатный кирпич	☺	☺ ☺ **
Асфальт	☺ ☺	☺ ☺ ☺**
Стяжка	☺ ☺	☺ ☺
Бетон	☺ ☺ ☺	☺ ☺
Армированный бетон	☺ ☺ ☺	☺ ☺ ☺
	179	180

* Специальные размеры и Ø по запросу; ** Подходит для сверления без подачи воды; ☺ Возможно применять; ☺ ☺ Подходит; ☺ ☺ ☺ Идеально подходит.

RODIADRILL Ceramic (Родиадрилл Керамик)



Сверлильный двигатель для сверления на весу с подачей воды отверстий Ø 6 – 67 мм

Для профессионалов в области монтажа систем отопления и водоснабжения/водоотведения, плиточников, строителей, электромонтажников. Идеально подходит для использования в местах, где требуется сверление без удара по очень твердому материалу.

ОБЛАСТЬ ПРИМЕНЕНИЯ

Сверление на весу с подачей воды: (армированного) бетона Ø 6 – 35 мм, мраморной, гранитной и керамической плитки, кирпича, пустотелого кирпича и стекла Ø 6 – 67 мм.

ПРЕИМУЩЕСТВА

- Для всех сверлильных коронок G 1/2".
- Неутомительная работа благодаря небольшому весу.
- Сверлит комбинируемые материалы (напр., плитка + кирпич), не повреждая поверхность, легкая замена инструмента.
- Кнопка Aqua-Stop (Аква-Стоп) с регул. расхода воды.
- Идеально подходит для серийного сверления отверстий благодаря внешней подаче воды.
- Система Quick Change (Квик Чейнж) обеспечивает замену сверлильных коронок без использования инструмента.
- Встроенный однолитровый бачок для воды (достаточно для изготовления 4 – 6 отверстий).

ТЕХНИЧЕСКИЕ ХАРАКТЕРИСТИКИ

2-х скоростной редуктор	1 скорость	2 скорость
Ном. частота вращения, об./мин.	3600	6 400
Рабочая область в мм	Ø 25 – 67	Ø 6 – 25
Напряжение	230 В	
Входная/выходная мощность	1150 / 800 Вт	
Потребление тока	3,6 А	
Макс. глубина сверления	400 мм (в зависимости от материала)	
Мин. расстояние до стены	30 мм от центра отверстия	
Мин. расстояние до угла	30 мм от центра отверстия	
Вес	3,4 кг	

Встроенный ручной насос для воды 1 л

достаточный объем воды для изготовления 4 – 6 отверстий, бачок поворачивается для работы в труднодоступном месте

Быстросменная система Quick Change (Квик Чейнж)

замена сверлильной коронки G S" без использования инструмента

Соединение для внешней подачи воды

идеальное решение для серийного сверления отверстий

Комплект поставки из 7 предметов (№ FF40150): сверлильный двигатель RODIADRILL Ceramic, по 1 сверлильной коронке High Speed Plus Ø 6 – 8 – 10 мм (№ FF44806, FF44808, FF44810), ключ SW 24 и 27 (№ FF70024, FF70027), чемодан для транспортировки (№ FF60150).

Наименование	кг	№
RODIADRILL Ceramic набор	3,4	FF40150



Система Aqua-Stop (Аква-Стоп) — напорный клапан с регулировкой расхода воды

подача требуемого объема воды путем дозирования

8



ПРИНАДЛЕЖНОСТИ



Наименование	№	Наименование	№
Устройство для засверливания на весу Ø до 83 мм	FF35750	Соединительный шланг для воды с Aqua-Stop	FF35302
Быстросменный адаптер	FF35751	Сверлильные коронки для природ. камня HSP	179
Ручной насос для воды 10 л	FF35026	Водосборное кольцо, стационарное	FF35700
Специальный шланг для подачи воды	FF35301	Чемодан для транспорт. RODIADRILL Ceramic ECO	FF60150

RODIA® — алмазный инструмент и оборудование

Ручная/стационарная сверлильная установка

RODIACUT® 150 / RODIADRILL 160

(Родиакат 150 / Родиадрилл 160)

Сверлильная стойка RODIACUT 150 с комбинированным основанием и сверлильный двигатель RODIADRILL 160 для сверления отверстий в кирпиче (Ø 162 мм), в армированном бетоне Ø 10 – 132 мм

ОБЛАСТЬ ПРИМЕНЕНИЯ

RODIADRILL 160:

Стационарное сверление армированного бетона с подачей воды	Ø10 – 132 мм
Сверление армированного бетона на весу с подачей воды	Ø10 – 82 мм
Сверление кирпича на весу	Ø10 – 162 мм

ТЕХНИЧЕСКИЕ ХАРАКТЕРИСТИКИ (СТОЙКА)

RODIACUT 150:

Рабочая область	без водосбор. кольца макс. Ø до 152 мм с водосбор. кольцом макс. Ø до 132 мм
Крепление для двигателя	Ø 60 мм
Д х Ш х В	280 x 440 x 810 мм
Высота хода	480 мм
Вес	9,7 кг

RODIACUT® 150 / RODIADRILL 200

(Родиакат 150 / Родиадрилл 200)

Сверлильная стойка RODIACUT 150 с комбинированным основанием и сверлильный двигатель RODIADRILL 200 для сверления отверстий в кирпиче (Ø 250 мм), в армированном бетоне Ø 10 – 152 мм

ОБЛАСТЬ ПРИМЕНЕНИЯ

RODIADRILL 200:

Стационарное сверление армированного бетона с подачей воды	Ø10 – 52 мм
Сверление армированного бетона на весу с подачей воды	Ø10 – 82 мм
Сверление кирпича на весу без подачи воды	Ø10 – 200 мм



RODIA® — алмазный инструмент и оборудование

Ручная/стационарная сверлильная установка

RODIADRILL 160 (Родиадрилл 160)

Сверлильный двигатель



ТЕХНИЧЕСКИЕ ХАРАКТЕРИСТИКИ (ДВИГАТЕЛЬ)

Сверлильный двигатель	RODIADRILL 160		
Резьбовое крепление	G 1/2" и 1.1/4" UNC		
Входная/выходная мощность	2000 / 1400 Вт		
Редуктор, скорость	1-я	2-я	
Вращающий момент	55 Нм	27 Нм	
Зажимная горловина	Ø 60 мм		

RODIADRILL 200 (Родиадрилл 200)

Сверлильный двигатель



ТЕХНИЧЕСКИЕ ХАРАКТЕРИСТИКИ (ДВИГАТЕЛЬ)

Сверлильный двигатель	RODIADRILL 200		
Резьбовое крепление	G 1/2" и 1.1/4" UNC		
Входная/выходная мощность	2700 / 2400 Вт		
Редуктор, скорость	1-я	2-я	3-я
Вращающий момент	71 Нм	34 Нм	17 Нм
Зажимная горловина	Ø 60 мм		



Комплект поставки (№ FF34150): (№ FF30150) сверлильная стойка RODIACUT® 150, (№ FF40165) сверлильный двигатель RODIADRILL 160, (№ FF70001) набор инструмента, (№ FF70019N) гаечный ключ SW19 DIN895, (№ FF70024) гаечный ключ SW24, DIN894, (№ FF70036) гаечный ключ SW36 DIN894, (№ FF70041) гаечный ключ SW41, DIN894, (№ FF35120) комплект анкеров для крепления на бетоне, (№ FF35302) шланг для воды + адаптер, (№ 111429) сверло для перфораторного бурения SDS Plus, 15 x 160 мм, (№ FF35190) медное кольцо 1,1/4", (№ 1300002467) ВА сверлильная стойка RODIACUT® 150 – 250, (№ 1300002468) ВА RODIADRILL 160 + 200, (№ 4100000439) беруши SaveRave, (№ 4100000443) рабочие прорезиненные перчатки, (№ 4100000441) защитные очки HC/AF.

Комплект поставки (№ FF34160): (№ FF30150) сверлильная стойка RODIACUT® 150, (№ FF40220) сверлильный двигатель RODIADRILL 200, (№ FF70001) набор инструмента, (№ FF70019N) гаечный ключ SW19 DIN895, (№ FF70024) гаечный ключ SW24, DIN894, (№ FF70036) гаечный ключ SW36 DIN894, (№ FF70041) гаечный ключ SW41, DIN894, (№ FF35120) комплект анкеров для крепления на бетоне, (№ FF35302) шланг для воды + адаптер, (№ 111429) сверло для перфораторного бурения SDS Plus, 15 x 160 мм, (№ FF35190) медное кольцо 1,1/4", (№ 1300002467) ВА сверлильная стойка RODIACUT® 150 – 250, (№ 1300002468) ВА RODIADRILL 160 + 200, (№ 4100000439) беруши SaveRave, (№ 4100000443) рабочие прорезиненные перчатки, (№ 4100000441) защитные очки HC/AF.

Наименование	кг	№
Система RODIACUT® 150 / RODIADRILL 160	17,3	FF34150
Сверлильная стойка RODIACUT® 150	10,5	FF30150
Сверлильный двигатель RODIADRILL 160	6,8	FF40165
Система RODIACUT® 150 / RODIADRILL 200	17,7	FF34160
Сверлильные коронки RODIADRILL 200	7,2	FF40220

ПРИНАДЛЕЖНОСТИ

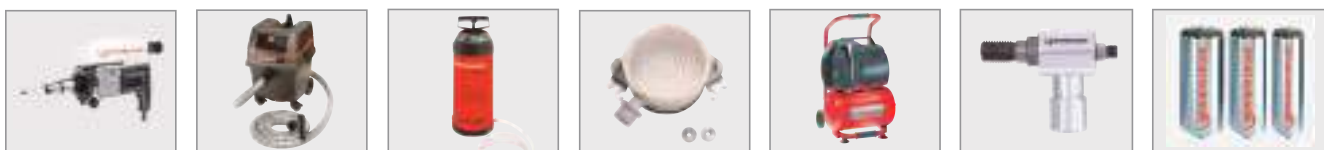

Наименование	№	Наименование	№
RODIADRILL Ceramic	172	RODIA® DRY CLEANER 1200	184
Ручной насос для воды 10 л	182	Водосборное кольцо, стационарное (для FF30150)	183
Вакуумный насос RODIA-VAC	182	Сверлильные коронки	175 – 176

RODIA® — алмазный инструмент и оборудование

Ручная/стационарная сверлильная установка

RODIACUT® 250 / RODIADRILL 200

(Родиакат 250 / Родиадрилл 200)

Сверлильная стойка RODIACUT 250 с комбинированным основанием и сверлильный двигатель RODIADRILL 200 для сверления отверстий в кирпиче (\varnothing 250 мм), в армированном бетоне \varnothing 10 – 200 мм

ОБЛАСТЬ ПРИМЕНЕНИЯ

RODIADRILL 200:

Стационарное сверление армированного бетона с подачей воды	\varnothing 10 – 200 мм
Стационарное сверление кирпича без подачи воды	\varnothing 10 – 250 мм
Сверление армированного бетона на весу с подачей воды	\varnothing 10 – 82 мм
Сверление кирпича на весу без подачи воды	\varnothing 10 – 200 мм

ТЕХНИЧЕСКИЕ ХАРАКТЕРИСТИКИ (СТОЙКА)

RODIACUT 200:

Рабочая область	без водосбор. кольца макс. \varnothing до 250 мм с водосбор. кольцом макс. \varnothing до 225 мм
Крепление для двигателя	\varnothing 60 мм
Д x Ш x В	260 x 510 x 980 мм
Высота хода	650 мм
Вес	19,7 кг

RODIACUT® 250 / RODIADRILL 500

(Родиакат 250 / Родиадрилл 500)

Сверлильная стойка RODIACUT 250 с комбинированным основанием и сверлильный двигатель RODIADRILL 500 для сверления отверстий \varnothing 32 – 250 мм в армированном бетоне

ОБЛАСТЬ ПРИМЕНЕНИЯ

RODIADRILL 500:

Стационарное сверление армированного бетона с подачей воды	\varnothing 32 – 250 мм
Стационарное сверление кирпича с подачей воды	\varnothing 32 – 250 мм

Жесткая на кручение
алюминиевая
сверлильная колонна

прочная и легкая



Основание
со встроенной
вакуумной плитой

две возможности
крепления при помощи
одного основания

Шестигранный ключ 6 мм в стойке

все настройки выполняются
одним инструментом

Каретка
с быстросменным креплением

быстрый монтаж и демонтаж
сверлильного двигателя
без использования инструмента

Рукоятка переставляется

возможность смены стороны
управления системой
без использования инструмента,
возможность сверления
вплотную к стене



№ FF34200



№ FF34260



8

RODIA® — алмазный инструмент и оборудование

Ручная/стационарная сверлильная установка

RODIADRILL 200 (Родиадрилл 200)

Сверлильный двигатель



ТЕХНИЧЕСКИЕ ХАРАКТЕРИСТИКИ (ДВИГАТЕЛЬ)

Сверлильный двигатель	RODIADRILL 200		
Резьбовое крепление	G 1/2" и 1.1/4" UNC		
Входная/выходная мощность	2700 / 2400 Вт		
Редуктор, скорость	1-я	2-я	3-я
Вращающий момент	71 Нм	34 Нм	17 Нм
Зажимная горловина	Ø 60 мм		

RODIADRILL 500 (Родиадрилл 500)

Сверлильный двигатель



ТЕХНИЧЕСКИЕ ХАРАКТЕРИСТИКИ (ДВИГАТЕЛЬ)

Сверлильный двигатель	RODIADRILL 500		
Резьбовое крепление	G 1/2" и 1.1/4" UNC		
Входная/выходная мощность	4000 / 3000 Вт		
Редуктор, скорость	1-я	2-я	3-я
Вращающий момент	185 Нм	107 Нм	55 Нм
Крепление для двигателя	типовая схема расположения отверстий в быстросменной плите		



Комплект поставки (№ FF34200): (№ FF30250) сверлильная стойка RODIACUT® 250, (№ FF40220) сверлильная стойка RODIADRILL 200, (№ FF70001) набор инструмента, (№ FF70019N) гаечный ключ SW19 DIN895, (№ FF70024) гаечный ключ SW24, DIN894, (№ FF70036) гаечный ключ SW36 DIN894, (№ FF70041) гаечный ключ SW41, DIN894, (№ FF35120) комплект анкеров для крепления на бетоне, (№ FF35302) шланг для воды + адаптер, (№ 111429) сверло для перфораторного бурения SDS Plus, 15 x 160 мм, (№ FF35190) медное кольцо 1.1/4", (№ 1300002467) ВА сверлильная стойка RODIACUT® 150 – 250, (№ 1300002468) ВА RODIADRILL 160 + 200, (№ 4100000439) беруши SaveRave, (№ 4100000443) рабочие прорезиненные перчатки, (№ 4100000441) защитные очки HC/AF.

Комплект поставки (№ FF34260): (№ FF30250) сверлильная стойка RODIACUT® 150, (№ FF40400) сверлильный двигатель RODIADRILL 500, (№ FF70001) набор инструмента, (№ FF70019N) гаечный ключ SW19 DIN895, (№ FF70024) гаечный ключ SW24, DIN894, (№ FF70036) гаечный ключ SW36 DIN894, (№ FF70041) гаечный ключ SW41, DIN894, (№ FF35120) комплект анкеров для крепления на бетоне, (№ FF35302) шланг для воды + адаптер, (№ 111429) сверло для перфораторного бурения SDS Plus, 15 x 160 мм, (№ FF35190) медное кольцо 1.1/4", (№ 1300002467) ВА сверлильная стойка RODIACUT® 150 – 250, (№ 1300002468) ВА RODIADRILL 500, (№ 4100000439) беруши SaveRave, (№ 4100000443) рабочие прорезиненные перчатки, (№ 4100000441) защитные очки HC/AF.

Наименование	кг	№
Система RODIACUT® 250 / RODIADRILL 200	21,7	FF34200
Сверлильная стойка RODIACUT® 250	14,5	FF30250
Сверлильный двигатель RODIADRILL 200	7,2	FF40220
Система RODIACUT® 250 / RODIADRILL 500	31,4	FF34260
Сверлильный двигатель RODIADRILL 500	12,1	FF40400

ПРИНАДЛЕЖНОСТИ

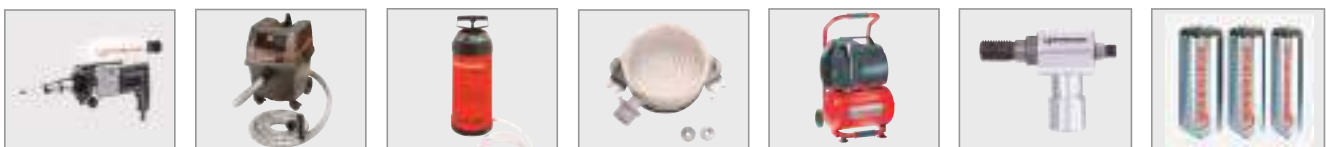

Наименование	№	Наименование	№
RODIADRILL Ceramic	172	RODIA® DRY CLEANER 1200	184 FF35148
Ручной насос для воды 10 л	182	Водосборное кольцо, стационарное (для FF30150)	183 FF35700
Вакуумный насос RODIA-VAC	182	Сверлильные коронки	176 – 177

RODIA® — алмазный инструмент и оборудование

Ручная/стационарная сверлильная установка

RODIACUT® 400 PRO / RODIADRILL 500

(Родиакат 400 Pro / Родиадрилл 500)



Ø 400
(500)

Сверлильная система с дюбельным основанием, для сверления отверстий Ø 32 – 400 (500)* мм

ОБЛАСТЬ ПРИМЕНЕНИЯ

1 система для 2 областей применения:

Стационарное сверление с подачей воды (армированного) бетона Ø 32 – 400 мм
Стационарное сверление без подачи воды кирпича Ø 32 – 400 мм

ПРЕИМУЩЕСТВА

- Угол сверления регулируется от -15 до 45° с шагом 2,5°.
- Сменная направляющая пластина.

ТЕХНИЧЕСКИЕ ХАРАКТЕРИСТИКИ (СТОЙКА)

RODIACUT 200:

Рабочая область без водосборного кольца максимум Ø до 500 мм (с дистанционной пластиной, дополнительная принадлежность)
Д x Ш x В 460 x 260 x 1100 мм
Высота хода 680 мм
Вес 28,4 кг

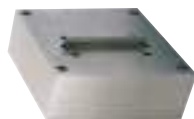

8 *Дистанционная пластина, дополнительная принадлежность (№ FF35138)

для увеличения Ø отверстия с 400 до 500 мм на RODIACUT 400 PRO



4 роликовых направляющих

точная работа с низким уровнем вибрации, модульная концепция оборудования



Регулировка угла сверления

от -15 до 45° с шагом 2,5°

Резиновые колеса для перевозки системы

быстрая и легкая транспортировка на строительном объекте

№ FF34500

RODIA® — алмазный инструмент и оборудование

Ручная/стационарная сверлильная установка



RODIADRILL 500 (Родиадрилл 500)

Сверлильный двигатель



Комплект поставки (№ FF34500): (№ FF30030) сверлильная стойка RODIACUT 400 PRO, (№ FF40400) сверлильный двигатель RODIADRILL 500, (№ FF70001) набор инструмента, (№ FF70019N) гаечный ключ SW19 DIN895, (№ FF70024) гаечный ключ SW24, DIN894, (№ FF70036) гаечный ключ SW36 DIN894, (№ FF70041) гаечный ключ SW41, DIN894, (№ FF35120) комплект анкеров для крепления на бетоне, (№ FF35302) шланг для воды + адаптер, (№ 111429) сверло для перфораторного бурения SDS Plus, 16 x 160 мм, (№ FF35190) медное кольцо 1.1/4", (№ 1300002467) ВА сверлильная стойка RODIACUT® 400 PRO, (№ 1300002468) ВА RODIADRILL 500, (№ 4100000439) беруши SaveRave, (№ 4100000443) рабочие прорезиненные перчатки, (№ 4100000441) защитные очки HC/AF.

ТЕХНИЧЕСКИЕ ХАРАКТЕРИСТИКИ (ДВИГАТЕЛЬ)

Сверлильный двигатель	RODIADRILL 500		
Резьбовое крепление	G 1/2" и 1.1/4" UNC		
Входная/выходная мощность	4000 / 3000 Вт		
Редуктор, скорость	1-я	2-я	3-я
Вращающий момент	185 Нм	107 Нм	55 Нм
Крепление для двигателя	типовая схема расположения отверстий в быстрозменной плите		

8



Наименование	кг	№
Система RODIACUT® 400 PRO / RODIADRILL 500	40,5	FF34500
Сверлильная стойка RODIACUT® 400 PRO	28,4	FF30030
Сверлильный двигатель RODIADRILL 500	12,1	FF40400

ПРИНАДЛЕЖНОСТИ



Наименование	№	Наименование	№
Погружной насос RODIAPUMP	182	Дистанционная плита 50 мм	FF35131
Ручной насос для воды 10 л	182	Дистанционная плита 60 мм	FF35136
RODIA® DRY CLEANER 1200	184	Медные кольца 1.1/4"	FF35190
Крепление	—	Удлинитель	183
Сверлильные коронки	177 – 178		

Алмазные сверлильные коронки

High Speed Plus (Хай Спид Плюс) для природного камня

Алмазные сверлильные коронки для сверления с подачей воды отверстий Ø 6 – 67 мм, подходят для сверления очень твердых материалов

ОБЛАСТЬ ПРИМЕНЕНИЯ

Специальные сверлильные коронки для сверления с подачей воды отверстий Ø 6 – 67 мм в природном камне, граните, мраморе, кирпиче с одно- и двукратным обжигом, каменной кладке, (армированном) бетоне, стекле и полом кирпиче. Типичные области применения: монтаж отопления, водопровода, канализации, электрики, санация старых зданий, укладка плитки, монтаж лестничных пролетов и маршей; холодильная техника; ландшафт. строительство.

ПРЕИМУЩЕСТВА

- Отличные режущие характеристики, длительный срок службы благодаря высокому содержанию технических алмазов
- Подходят на все сверлильные установки ROTHENBERGER.
- Точное вращение без радиального биения уменьшает износ.
- Возможно сверление отверстий в комбинированных материалах.

Высота сегментов 9 мм с большим содержанием технических алмазов

отличные режущие характеристики, длительный срок службы при сверлении гранитной плитки



8 Резьбовое крепление G 1/2"

подходит для всех установок ROTHENBERGER

Сверление очень твердых материалов



Армированный бетон



Мрамор



Гранит

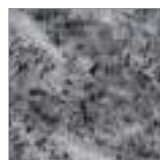

Зеленый гранит



Полый кирпич



Кладка



Газобетон

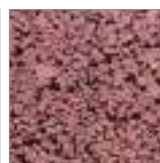

Асфальт

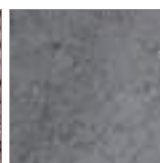

Корпус коронки прошел вторичную проточку для уменьшения износа



Подходят для других сверлильных систем G 1/2" и 1.1/4"



ПРЕИМУЩЕСТВА

- При использовании кольцевых коронок возможно сверление отверстий на краю материала без его повреждения.
- Распространенные резьбовые крепления G 1/2".

ТЕХНИЧЕСКИЕ ХАРАКТЕРИСТИКИ

Соединение G 1/2"

Коронки	Кол-во сегментов	Размер сегмента (Д x Ш x В)
Ø 6 – 40 мм	Кольцевые сегм.	Кольцо x (1,15 – 2,0) x 9 мм
Ø 45 – 67 мм*	4 – 6	24 x 2,5 x 8 мм
Полезная длина:		Ø 6,3 – 10 мм = 50 мм
		Ø 12 – 67 мм = 120 мм

Специальная длина 300 мм — по запросу.

* Ø от 45 мм — оснащение отдельных сегментов.

Подходит для:



Ø мм	кг	Соединение G 1/2" №
6,3	0,17	FF44806
8,3	0,17	FF44808
10	0,17	FF44810
12	0,19	FF44812
14	0,20	FF44814
15	0,20	FF44815
16	0,20	FF44816

Ø мм	кг	Соединение G 1/2" №
18	0,21	FF44818
20	0,22	FF44820
22	0,22	FF44822
24	0,22	FF44824
25	0,23	FF44825
26	0,23	FF44826
28	0,25	FF44828

Ø мм	кг	Соединение G 1/2" №
30	0,25	FF44830
32	0,25	FF44832
35	0,30	FF44835
36	0,32	FF44836
38	0,34	FF44838
40	0,34	FF44840
42	0,35	FF44842

Ø мм	кг	Соединение G 1/2" №
45*	0,42	FF44845
50*	0,60	FF44850
55*	0,65	FF44855
60*	0,72	FF44860
65*	0,76	FF44865
67*	0,79	FF44867

* С оснащением отдельных сегментов.

SPEED STAR DX (Спид Стар DX)

Сверлильные коронки для сверления отверстий
Ø 10 – 500 мм с подачей и без подачи воды



ОБЛАСТЬ ПРИМЕНЕНИЯ

Сверлильные коронки для сверления с подачей воды отверстий Ø 10 – 500 мм в сильно армированном железобетоне, а так же природном и искусственном камне.

Сверлильные коронки для сверления без подачи воды отверстий Ø 32 – 500 мм в каменной кладке, силикатном кирпиче и прочем материале для легких строительных конструкций.

ПРЕИМУЩЕСТВА

- Надежный врез, отличные режущие характеристики при работе на весу.
- Вращение без радиального биения для уменьшения износа.
- Подходят для всех установок ROTHENBERGER.
- Стандартная длина 400 / 500 мм, специальная длина — по запросу.
- Распространенные резьбовые крепления G 1/2" и 1.1/4".

ТЕХНИЧЕСКИЕ ХАРАКТЕРИСТИКИ

Коронки	Кол-во сегментов	Размер сегмента (Д x Ш x В)
Ø 10 – 38 мм	1	16 x 3,0 x 7,0 мм
Ø 40 – 48 мм	1 – 4	24 x 3,0 x 9,0 мм
Ø 50 – 55 мм	5 – 6	24 x 3,5 x 9,0 мм
Ø 56 – 72 мм	6 – 7	24 x 3,5 x 9,0 мм
Ø 75 – 102 мм	7 – 8	24 x 3,5 x 9,0 мм
Ø 107 – 142 мм	9 – 11	24 x 4,0 x 9,0 мм
Ø 142 – 182 мм	11 – 14	24 x 4,0 x 9,0 мм
Ø 182 – 250 мм	14 – 16	24 x 4,0 x 9,0 мм
Ø 300 – 500 мм	16 – 26	20 x 5,0 x 9,0 мм

Соединение G 1/2" полезная длина 400 мм
Соединение 1.1/4" UNC полезная длина 500 мм



Длительный срок службы
(DURAMANT) PRISMACUT

надежный врез, отличные режущие характеристики при работе на весу

Особо плотная концентрация алмазов

быстрый процесс сверления

Специальные сверлильные коронки для различных видов строительных материалов. Возможен заказ коронок длиной до 1000 мм!

Резьбовые крепления G 1/2" и 1.1/4" UNC

подходят к установкам ROTHENBERGER

Полированный корпус коронки

для уменьшения износа

Подходит для:



* Если коронки используются без подачи воды, рекомендуется дополнительное применение всасывающего ротора.

Армированный бетон

Мрамор

Асфальт



Ø мм	кг	Соединение G 1/2" №	Ø мм	кг	Соединение G 1/2" №
10	0,3	FF00610	52	0,9	FF00650
12	0,4	FF00612	56	1,2	FF00655
14	0,4	FF00614	62	1,2	FF00660
15	0,4	FF00615	66	1,3	FF00665
16	0,4	FF00616	72	1,4	FF00670
18	0,4	FF00618	76	1,5	FF00675
20	0,5	FF00620	82	1,6	FF00680
24	0,5	FF00624	87	1,7	FF00685
25	0,5	FF00625	92	1,9	FF00690
26	0,5	FF00626	95	2,0	FF00695
28	0,6	FF00628	102	2,1	FF00700
30	0,6	FF00630	108	2,3	FF00705
32	0,6	FF00632	112	2,4	FF00710
35	0,7	FF00635	117	2,5	FF00715
38	0,7	FF00638	122	2,6	FF00720
40	0,7	FF00640	127	2,8	FF00725
46	0,7	FF00645	132	2,9	FF00730

Ø мм	кг	Соединение 1.1/4" №	Ø мм	кг	Соединение 1.1/4" №
20	0,5	FF00020	122	4,2	FF00120
25	0,6	FF00025	125	4,3	FF00125
30	0,7	FF00030	132	4,6	FF00130
40	1,2	FF00040	142	5,0	FF00140
46	1,4	FF00045	152	6,4	FF00150
52	1,6	FF00050	162	7,0	FF00160
56	1,7	FF00055	172	7,5	FF00170
62	1,9	FF00060	182	8,0	FF00180
66	2,1	FF00065	200	9,0	FF00200
72	2,3	FF00070	220	11,4	FF00220
76	2,4	FF00075	250	13,6	FF00250
82	2,6	FF00080	280	17,6	FF00280
87	2,8	FF00085	300	19,3	FF00300
92	3,0	FF00090	350	23,6	FF00350
102	3,4	FF00100	400	28,4	FF00400
108	3,6	FF00105	450	33,6	FF00450
112	3,8	FF00110	500	39,1	FF00500

Подходит для других сверлильных систем с G 1/2" и 1.1/4"



Алмазная резка

Штроборез WALL CUT 6540

(Волл Кат 6540)

Штроборез для прорезки точных пазов в бетоне для прокладки коммуникаций и кабелей

ОБЛАСТЬ ПРИМЕНЕНИЯ

Применяется при монтаже систем отопления, электро-снабжения, сантехники в закрытых помещениях или жилых зданиях, где требуется обеспечить низкий уровень пылеобразования и вибрации во время проведения работ. Особенно подходит для резки бетона, каменной кладки, силикатного кирпича и кирпича.

ПРЕИМУЩЕСТВА

- Точное ведение без приложения больших усилий.
- Свободный обзор для прорезки точных пазов. Штуцер для присоединения отсасывающего шланга обеспечивает безопасную работу.
- Экономия усилия благодаря протяжному резу сверху вниз.
- Быстрая смена дисков благодаря фиксатору шпинделя.
- Фиксатор от случайного включения.
- Рукоятка для удержания во время работы и перемещения устанавливается в различные позиции.

ТЕХНИЧЕСКИЕ ХАРАКТЕРИСТИКИ

Напряжение	2500 Вт
Ø отрезного диска	230 мм
Вес	9 кг
Номинальная частота вращения	6600 об./мин.
Максимальная ширина штробы	40 мм
Максимальная глубина штробы	65 мм
Напряжение в сети	230 В
Ширина штробы от	5 мм
Глубина штробы от	20 мм
Потребляемый ток	11 А

Ручка для переноски

возможно выбрать различное положение

Отводная трубка

для всех распространенных вакуумных шлангов

Поворотная рукоятка

настройка на рабочую позицию не требует инструмента

Предохранительный выключатель

защита от случайного пуска

Фиксация шпинделя

быстрая замена режущих дисков

Ролики для точного ведения

легкая подача без приложения существенного усилия

Комплект поставки (№ FF40040): штроборез WALL CUT 6540 с 2 отрезными дисками Ø 230 мм (№ FF11230), зубило (№ 25811), ключ с двумя отверстиями (№ FF70088), чемодан для перевозки (№ FF60101).

Наименование	кг	№
WALL CUT 6540 — комплект	9,0	FF40040

ПРИНАДЛЕЖНОСТИ



Наименование	кг	№
Пылесос RODIA DRY Cleaner 1200	10,8	FF35148
Транспортировочный ящик WALL CUT 6540	10,0	FF60101

Подача воды

Ручной насос 10 л (№ FF35026) изготовлен из стали и отлично подходит для подачи воды при сверлении нескольких небольших отверстий. Для подачи воды при сверлении отверстий больших \varnothing или сверления большого количества отверстий подойдет погружной насос RODIAPUMP (№ FF35029), который обеспечит мобильную подачу воды из ведер и других емкостей; высота подачи — 5 м, шланг 1".

Удобное соединение для подключения воды

быстрое GK-соединение, быстросъемная муфта

Нержавеющий вал двигателя

для предотвращения заедания рабочего колеса

Тонкий фильтр-сетка

предотвращает попадание инородных тел при подаче воды и защищает вал двигателя



№ FF35029



№ FF35026

Манометр

точная индикация давления

Длина шланга 2,5 м

идеально подходит для использования при сверлении отверстий в потолке

Быстросъемная муфта

соединение без подтекания воды даже под давлением

Наименование	кг	№
Ручной насос	5,50	FF35026
Погружной насос RODIAPUMP	4,40	FF35029
Спец. шланг для подачи воды	0,20	FF35301
Шланг для подачи воды с Aqua-Stop	0,20	FF35302

Вакуумный насос RODIA-VAC (Родиа-Вак)

Совместим со всеми установками. Ресивер удерживает вакуумную плиту в случае внезапного отключения электроэнергии. Насос работает без масла, снабжен манометром.

Медные кольца Copper Rings 1.1/4 (Коппер Рингс 1.1/4)

Предназначены для использования на сверлильных установках ROTHENBERGER. Служат для устранения неровностей между валом двигателя и коронкой, предотвращают заклинивание коронки при ее снятии.



Наименование	кг	№
Вакуумный насос RODIA-VAC 230 B	20,0	FF35200
Медные кольца Copper ring 1.1/4"	0,05	FF35190

Мощность двигателя 1,1 кВт, вакуумный объем: 85% всасываемый объем: 200 л/мин.

Ресивер 10 л

безопасность в случае внезапного отключения электроэнергии



RODIA® — алмазный инструмент и оборудование

Принадлежности к технике алмазного сверления

Быстрораспорная штанга

Надежная фиксация без использования инструмента между полом и стеной или стеной и стеной.
Рабочая длина 1,7 м – 3,0 м.
Грузоподъемность до 500 кг при боковом направлении.

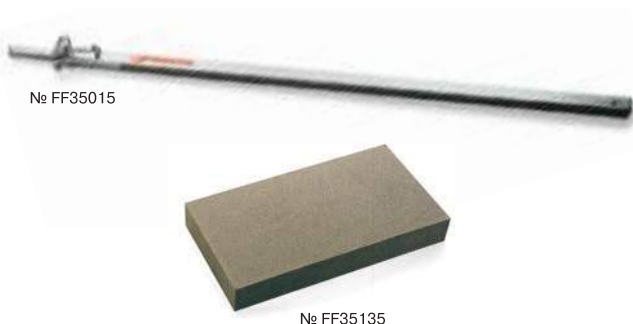

Наименование	кг	№
Быстрораспорная штанга	9,0	FF35015
Зап. резиновая вставка для основания	0,1	FF50007
Зап. резиновая вставка для основания	0,1	FF50008
Точильный камень (286 x 152 x 40 мм)	1,8	FF35135

Вакуумные наборы



№ FF35710
№ FF35740

Наименование	кг	№
Вакуумный набор RODIACUT® (FF 34150, FF 34160)	1,1	FF35710
Вакуумный набор RODIACUT® (FF 34200, FF 34260)	1,1	FF35740

Водосборные кольца

Загрязненная вода для охлаждения собирается при помощи водосборного кольца и пылесоса (FF35148, FF35210).



№ FF35730
только для RODIACUT®
FF 34200, FF 34260

№ FF35700
только для RODIACUT®
FF 34150, FF 34160



№ FF35701

Наименование	кг	№
Водосборное кольцо, стац. (Ø до 132 мм)	1,2	FF35700
Запас. резиновая мембрана (для FF35700)	0,3	FF55131
Водосборное кольцо, ручное (Ø до 132 мм)	0,8	FF35701
Запасное резиновое кольцо (для FF35701)	0,2	FF35702
Подключение для пылесоса (FF35701)	0,1	FF35703
Водосборное кольцо, стац. (Ø до 230 мм)	2,5	FF35730
Запас. резиновая мембрана (для FF35730)	0,6	FF55201

Удлинитель к коронкам

G 1/2" и 1.1/4" UNC



Удлинитель G 1/2"

Удлинитель 1.1/4" UNC

ПРЕИМУЩЕСТВА

- Позволяют легко увеличивать глубину сверления.
- Изготовлены из прочной высококачественной стали.

Полезная длина в мм	кг	G 1/2" №	кг	1.1/4" UNC №
100	0,40	FF35040	1,00	FF35060
200	0,90	FF35045	2,00	FF35065
300	1,40	FF35050	3,00	FF35070
500	2,40	FF35055	5,10	FF35075

RODIA® — алмазный инструмент и оборудование

Принадлежности к технике алмазного сверления

RODIA DRY CLEANER 1200

(Родиа Драй Клинер 1200)

Пылесос для сбора пыли

Особенно хорошие рабочие характеристики при использовании с WALL CUT 6540.



Фильтр-кассеты
№ FF55374

Наименование	кг	№
RODIA DRY CLEANER 1200	10,8	FF35148
Фильтр-кассеты (2 шт.) для сбора воды	1,0	FF55374
Флисовые фильтр-мешки (5 шт.) для сбора пыли	0,3	FF55388

Постоянная мощность всасывания благодаря автоматической функции очистки фильтра

Высокая эффективность очистки

2 фильтр-кассеты из полиэстера; 99,9% собранной пыли/воды удерживается в пылесосе (максимально 20 л для пыли и 15 л для воды)

Отдельная автоматическая розетка

для подключения электроинструмента



Большой рабочий радиус

длина вакуумного шланга 5 м, длина сетевого кабеля 8 м

RODIA CLEANER 1400 (Родиа Клинер 1400)

Пылесос для сбора воды

ПРЕИМУЩЕСТВА

- Удобный и мощный пылесос для сбора воды 1400 Вт.
- Бак для воды 35 л изготовлен из оцинкованной листовой стали с акрилатовым покрытием.
- Отдельная автоматическая розетка для подключения электроинструмента.



Комплект поставки (№ FF35210) с различными трубками и насадками. При использовании специальных фильтров возможен сбор воды, при использовании тканевых фильтров — сбор пыли. Подходит для использования с установками колонкового сверления из нашей программы.

Наименование	кг	№
RODIA CLEANER 1400	9,0	FF35210
Пластмассовый фильтр	1,0	FF55447
Бумажный фильтр (5 шт.)	1,0	FF55448

Отдельная автоматическая розетка

для подключения электроинструмента



Легкий и удобный

шасси с защитным амортизационным кольцом и 4 двойными колесами, весит 9 кг

8





9



Хотите узнать
больше
о продукции?
Отсканируйте код QR!

ROWELD® — оборудование и инструмент для сварки и обработки полимерных труб

Аппараты для стыковой сварки полимерных труб	
ROWELD P 110 (Ровелд Р 110)	187
ROWELD P 160 SANILINE (Ровелд Р 160 Санилайн)	189
ROWELD P 250 A (Ровелд Р 250 А)	191
ROWELD P 160 В Professional (Ровелд Р 160 В Профешнл)	193
ROWELD P 250 В Professional / Premium / Premium CNC (Ровелд Р 250 В Профешнл / Премиум / Премиум ЧПУ)	195
ROWELD P 355 В Professional / Premium / Premium CNC (Ровелд Р 355 В Профешнл / Премиум / Премиум ЧПУ)	197
ROWELD P 500 В Professional / Premium / Premium CNC (Ровелд Р 500 В Профешнл / Премиум / Премиум ЧПУ)	199
ROWELD P 630 В Professional / Premium / Premium CNC (Ровелд Р 630 В Профешнл / Премиум / Премиум ЧПУ)	201
ROWELD P 800 В (Ровелд Р 800 В)	203
ROWELD P 1200 В (Ровелд Р 1200 В)	205
ROWELD HE (Ровелд HE)	206
Сварочные машины и оборудование для производства отводов	
ROWELD P 315 W / P 315 W CNC (Ровелд Р 315 W / P 315 W ЧПУ)	207
ROWELD P 630 W (Ровелд Р 630 W)	209
ROWELD P 1000 W (Ровелд Р 1000 W)	211
Ленточнопильные станки для полимерных труб	
ROWELD BS 450 (Ровелд BS 450)	212
ROWELD BS 630 M (Ровелд BS 630 M)	212
ROWELD BS 630 Plus / BS 800 Plus (Ровелд BS 630 Плюс / BS 800 Плюс)	213
ROWELD BS 1200 Plus / BS 1600 Plus (Ровелд BS 1200 Плюс / BS 1600 Плюс)	214
Аппараты для электромужфтовой сварки полимерных труб	
ROWELD ROFUSE Sani 160 (Ровелд Рофьюз Сани 160)	215
ROWELD ROFUSE (Ровелд Рофьюз)	216
ROWELD ROFUSE 400 / 1200 TURBO (Ровелд Рофьюз 400 / 1200 Турбо)	217
Инструмент и принадлежности	
Позиционеры для пластиковых труб	218
Передавливатели для пластиковых труб	218
Фаскосниматель для пластмассовых труб	219
Устройство для снятия оксидного слоя	219
Роликовые опоры для пластиковых труб	219
Сварочные аппараты для раструбной сварки полимерных труб	
ROWELD P 40 / 63 (Т / Е) / P 110 Е (Ровелд Р 40 / 63 (Т / Е) / P 110 Е)	220
ROWELD P 125 (Ровелд Р 125)	220
Инструмент и принадлежности для резки и обработки труб	
Ножницы ROCUT (Рокат)	221
Труборез TUBE CUTTER 67 / 125 / 168 PL Automatic (Тьюб Каттер 67 / 125 / 168 PL Автоматик)	223
ROCUT XL (Рокат XL)	223
ROCUT UKS 160 / 355 (Рокат UKS 160 / 355)	224
ROCUT 110 / 160 (Рокат 110 / 160)	225



ROWELD® — оборудование для сварки полимерных труб

Аппараты для стыковой сварки полимерных труб

ROWELD® P 110 (Ровелд Р 110)

Машина для сварки пластмассовых труб

РАБОЧАЯ ОБЛАСТЬ

Для труб \varnothing 20 – 110 мм.
Для стыковой сварки с нагревательным элементом труб и фасонных деталей из ПЭ, ПП, ПБ и ПВХДФ. Особенно подходит для монтажа внутренних систем, работ в ограниченном пространстве и на уже смонтированных трубах.

ПРЕИМУЩЕСТВА

- Производство отводов.
- Изготовление соединений труба/фитинг.
- Точная регулировка усилия сварки.

ТЕХНИЧЕСКИЕ ХАРАКТЕРИСТИКИ

Ø трубы	Ø 20 – 90 мм (SDR 41 – SDR 7,25) Ø 20 – 110 мм (SDR 41 – SDR 11)
Вес машины в сборе	11,3 кг
Габариты	450 мм, общая длина
Габариты машины в транспортировочном ящике (Д x Ш x В)	540 x 345 x 355 мм



Благодаря двухсторонней градуировке основных зажимов (15° в обе стороны) можно изготавливать отводы



Соединение труба/фитинг с узким и широким зажимами

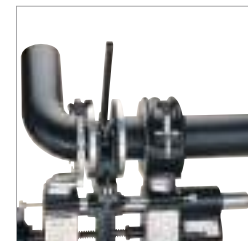

Изготовление соединений труба/фитинг

используются и узкие основные зажимы

Производство отводов

двухсторонняя градуировка (15° в обе стороны) широких основных зажимов

Прямоугольный нагревательный элемент



Надежная фиксация, компенсация овальности трубы

широкие алюминиевые редуцирующие вкладыши (Ø 20 – 90 мм) для соединений труба/труба

Торцевание с одной или с двух сторон

двухсторонние регулируемые ограничители хода

Точная регулировка усилия сварки

прямая передача усилия, наглядная шкала динамометра

Абсолютная жесткость на кручение

закаленные хромированные ведущие валы

9Комплект поставки: базовая машина (№ 55787) с держателем для установки на верстаке, ручной механический торцеватель (№ 55826), нагревательный элемент с электронной регулировкой, комплект широких основных зажимов (№ 55807) Ø 110 мм, комплект узких основных зажимов, правый/левый (№ 55808) (Ø 110 мм), редуцирующие зажимные вкладыши широкие и узкие Ø 40 – 90 мм, монтажный инструмент, трубочина (№ 55524) и транспортировочный ящик (№ 55832).

Наименование	Рабочая область, Ø мм	Регулировка температуры	кг	№
ROWELD® P 110	40, 50, 56, 63, 75, 90, 110	электронная	43,0	55844

ROWELD® — оборудование для сварки полимерных труб

Аппараты для стыковой сварки полимерных труб

ROWELD® P 110 базовая машина

Исполнение	кг	№
ROWELD® P 110 базовая машина с держателем для установки на верстаке	6,8	55787

Основные зажимы 110 мм

Наименование	кг	№
Для соединения труба/труба, широкие (2 шт.)	2,5	55807
Для соединения труба/фитинг, левый, узкий (1 шт.)	1,0	55808
Для соединения труба/фитинг, правый, узкий (1 шт.)	1,0	55809



№ 55808 / № 55809



№ 55807

Редукционные вкладыши, широкие

Набор состоит из 4 алюминиевых полуколец.

мм	кг	№	мм	кг	№
20	1,9	55318	56	1,6	55122
25	1,9	55126	63	1,4	55121
32	1,8	55125	75	1,6	55120
40	1,7	55124	90	1,1	55119
50	1,7	55123			



Редукционные зажимные вкладыши, широкие

Редукционные вкладыши, узкие

Набор состоит из 2 алюминиевых полуколец.

мм	кг	№	мм	кг	№
20	0,6	55319	56	0,5	55130
25	0,6	55134	63	0,5	55129
32	0,5	55133	75	0,4	55128
40	0,5	55132	90	0,3	55127
50	0,5	55131			



Редукционные зажимные вкладыши, узкие

Ручной механический торцеватель

Наименование	кг	№
С крепежом к машине	1,90	55826
Запасные ножи (2 шт.)	0,05	55152



№ 55826

Нагревательный элемент

С антиприлипающим покрытием, 180 x 130 мм, 800 Вт.

Наименование	кг	№
230 В, 50 / 60 Гц		
С электронной регулировкой	2,6	55324
Струбцина для верстака	0,7	55524



№ 55324

Зажим для фланцев

Для сварки по центру и правильной ориентации фланцев.

Наименование	кг	№
Зажим для фланцев	1,5	55199

Принадлежности

Наименование	кг	№
Шестигранный ключ SW 6	0,03	321216
Шестигранный ключ SW 8	0,05	321218
Стальной транспортировочный ящик 540 x 345 x 355 мм (Д x Ш x В)	14,2	55832



№ 55199



9



ROWELD® — оборудование для сварки полимерных труб

Аппараты для стыковой сварки полимерных труб

ROWELD® P 160 SANILINE

(Ровелд Р 160 Санилайн)

Машина для сварки пластмассовых труб

РАБОЧАЯ ОБЛАСТЬ

Для труб \varnothing 40 – 160 мм.

Для стыковой сварки с нагревательным элементом труб и фасонных деталей из ПЭ, ПП, ПБ и ПВХДФ, специально подходит для сварки узких тройников с отводом под 45° с трубой.

Для эксплуатации на стройке и в цеху.

ПРЕИМУЩЕСТВА

- Гибкость при работе в неудобных местах.
- Устойчивость повышена на 40%.
- Надежная фиксация любых используемых в сантехнике фасонных деталей.
- Надежная фиксация труб, фасонных деталей, узких тройников с отводом под 45° и труб с изгибом 90°.
- Торцевание тройников с отводом под 45° \varnothing 40 – 75 мм
- Минимальное усилие сопротивления.

ТЕХНИЧЕСКИЕ ХАРАКТЕРИСТИКИ

Ø трубы	\varnothing 40 – 110 мм (SDR 41 – 7,25) \varnothing 40 – 140 мм (SDR 41 – 11) \varnothing 40 – 160 мм (SDR 41 – 17,6)
Вес	34,4 кг
Нагревательный элемент	800 Вт
Торцеватель	1050 Вт



ROWELD® P 160 SANILINE



№ 54000

Легко перевозить



Насадка на торцеватель (№ 54040)



Комплект основных зажимов (№ 54082)



Торцевание с двух сторон

двухсторонний регулируемый ограничитель

Гибкость при работе в неудобных местах

вынимаемый долговечный нагревательный элемент с высококачественным антиприлипающим покрытием, отвечающий требованиям DVS, CEN и ISO

Надежная фиксация труб, фасонных деталей, узких тройников с отводом под 45° и труб с изгибом 90°

непроскальзывающие редуцирующие зажимные вкладыши \varnothing 40 – 140 мм с регулировкой силы фиксации

Устойчивость повышена на 40%

одновременно оптимизировано распределение усилия при торцовке и сварке. Новаторское исполнение с наклонной станиной

Защита против случайного пуска и выскакивания торцевателя

предохранительный выключатель и автоматическая фиксация в рабочем положении

Точная регулировка усилия

передача усилия напрямую, наглядная шкала динамометра

Минимальное усилие сопротивления

легкое перемещение подвижной части машины

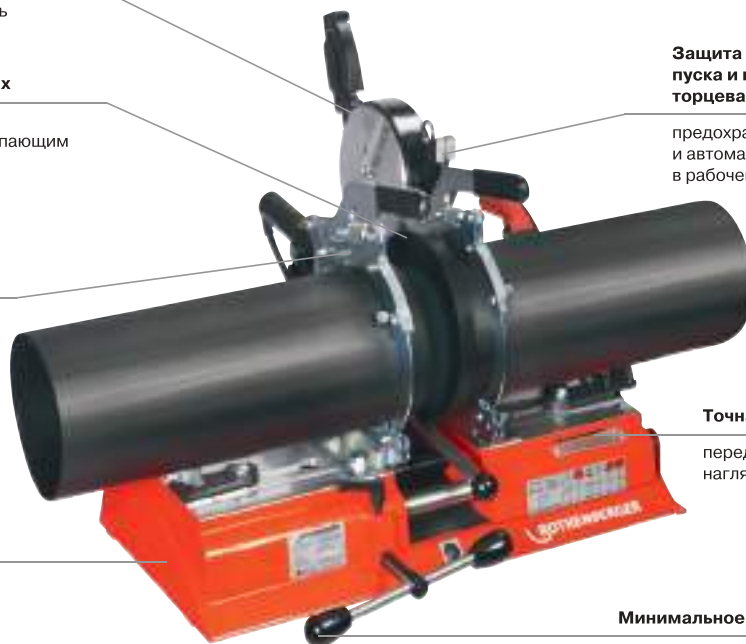

№ 54000

Комплект поставки: базовая машина с электроторцевателем, нагревательный элемент с электронной регулировкой, комплект основных зажимов (правого и левого) \varnothing 160 мм (№ 54082), боковые опоры для труб \varnothing 160 мм, набор редуцирующих зажимных вкладышей и вкладышей боковых опор для \varnothing 40, 50, 63, 75, 90, 110 и 125 мм в чемодане (№ 54020), монтажный инструмент, передвижная рама-подставка с колесами.

Наименование 230 В, 50 / 60 Гц	Рабочая область, \varnothing мм	Регулировка температуры	кг	№
ROWELD® P 160 SANILINE, укомплектованный	40, 50, 63, 75, 90, 110, 125, 160	электронная	48,6	54000

ROWELD® — оборудование для сварки полимерных труб

Аппараты для стыковой сварки полимерных труб

ROWELD® P 160 SANILINE

базовая машина

Базовая машина состоит из: торцевателя (500 Вт), нагревательного элемента (800 Вт), комплекта основных зажимов \varnothing 160 мм, боковых опор \varnothing 160 мм.

Наименование	кг	№
230 В, 50 / 60 Гц		
ROWELD® P 160 SANILINE, базовая	34,0	54005



ROWELD® P 160 SANILINE базовая машина

Редукционные зажимные вкладыши

Комплект поставки: редукционные зажимные вкладыши (4 полукольца), боковые опоры.

мм	кг	№	мм	кг	№
40	1,6	54083	90	1,6	54088
50	1,6	54084	110	1,7	54089
56	1,6	54085	125	1,5	54090
63	1,6	54086	140	1,5	54091
75	1,6	54087			

Редукционные зажимные вкладыши



Насадка на торцеватель для тройников с отводом под 45° \varnothing 40 – 75 мм (№ 54040)

Насадка на торцеватель

Для торцовки тройников с отводом под 45°, сменный нож.

Наименование	кг	№
Насадка на торцеватель, для \varnothing 40 – 75 мм	0,65	54040



Комплект основных зажимов

Для дополнительного зажима трубы, специально для сварки напорных труб, состоит из 2 основных зажимов — правого и левого.

Наименование, исполнение	кг	№
Основные зажимы \varnothing 160 мм	5,3	54082
Основные зажимы \varnothing 160 мм	5,3	54082Ru
Комплект вкладышей (\varnothing 40 – 160 мм) с основными зажимами	11,2	54080
Комплект вкладышей (\varnothing 40 – 160 мм) с основными зажимами	11,2	54080Ru

Комплект основных зажимов



№ 54082Ru

№ 54082

Принадлежности

Наименование	кг	№
Рама-тележка для монтажа и перевозки	11,30	54015
Чемодан для вкладышей	2,32	54020
Нож для торцевателя 75 мм (набор 2 шт.)	0,06	55685
Фрезерный нож 35 мм для насадки на торцеватель	0,01	55686
Нагревательный элемент 230 В	1,92	55316
Складной стол	20,00	56051



№ 54015



9



ROWELD® — оборудование для сварки полимерных труб

Аппараты для стыковой сварки полимерных труб

ROWELD® P 250 A (Ровелд Р 250 А)

Машина для сварки пластмассовых труб

РАБОЧАЯ ОБЛАСТЬ

Для труб \varnothing 40 – 250 мм. Для работы на стройке и в цеху. Особенно подходит для сварки систем водоснабжения, сточных труб, а также для санации каминных труб из ПВХДФ.

ПРЕИМУЩЕСТВА

- Гибкость при работе в неудобных местах.
- Жесткая на кручение конструкция, минимальное усилие сопротивления и максимально жесткая передача усилия почти без потерь.
- Надежная крутильно-жесткая передача усилия при сварке.
- Торцевание с одной или с двух сторон.
- Защита от случайного пуска и выскакивания торцевателя.
- Устойчивый рабочий стол для машины всегда под рукой.

ТЕХНИЧЕСКИЕ ХАРАКТЕРИСТИКИ

Ø трубы	Ø 40 – 110 мм (SDR 41 – SDR 7,25)
	Ø 40 – 125 мм (SDR 41 – SDR 11)
	Ø 40 – 200 мм (SDR 41 – SDR 17,6)
	Ø 40 – 225 мм (SDR 41 – SDR 26)
	Ø 40 – 250 мм (SDR 41 – SDR 33)
Вес	36,1 кг
Торцеватель	1200 Вт
Нагревательный элемент	1500 Вт



№ 55795



Устойчивый рабочий стол для машины всегда под рукой

верхняя часть ящика для транспортировки одновременно служит основанием станины машины

Для сварки тройников



Защита от случайного пуска и извлечения

электрический торцеватель с высоким крутящим моментом (450 Вт) с защитой — фиксацией в рабочем положении

Извлекаемый долговечный нагревательный элемент (1500 Вт) с высококачественным антиприлипающим покрытием, отвечающий требованиям DVS, CEN и ISO

Гибкость при работе в неудобных местах

извлекаемый нагревательный элемент

Торцевание с одной или с двух сторон

двухсторонний регулируемый ограничитель

Надежная крутильно-жесткая передача усилия при сварке

комплект жестких основных зажимов \varnothing 250 мм с редукционными зажимными вкладышами \varnothing 180 – 225 мм и боковыми опорами \varnothing 160 мм. С редукционными зажимными вкладышами \varnothing 40 – 140 мм и боковыми опорами

Жесткая на кручение конструкция, минимальное усилие сопротивления и максимальная передача усилия почти без потерь

подвижная часть машины на линейных подшипниках, хромированные направляющие штанги

Точная регулировка усилия при помощи наглядной шкалы динамометра

передача усилия напрямую

Комплект поставки: базовая машина с электроторцевателем, крепление для нагревательного элемента, нагревательный элемент с электронной регулировкой и пластинами для защиты от ожога, комплект основных зажимов \varnothing 160 и 250 мм и боковые опоры \varnothing 160 и 250 мм, редукционные зажимные вкладыши и вкладыши боковых опор \varnothing 40 – 140 мм и \varnothing 180 – 225 мм, монтажный инструмент, стальной ящик для транспортировки 800 x 520 x 765 мм (Д x Ш x В) и стальной чемодан для редукционных зажимных вкладышей и вкладышей боковых опор.

Наименование	Рабочая область, \varnothing мм	Регулировка температуры	кг	№
ROWELD® P 250 A укомплектованная	40, 50, 56, 63, 75, 90, 110, 125, 160, 180, 200, 225, 250	электронная	131,0	55795
Базовая машина	—	—	36,1	55768

ROWELD® — оборудование для сварки полимерных труб

Аппараты для стыковой сварки полимерных труб

Комплекты основных зажимов

Комплект поставки: 2 основных зажима и 2 боковые опоры.

mm	кг	№	mm	кг	№
160	7,2	55742	250	10,1	55717



№ 55717

№ 55742

Редукционные зажимные вкладыши

Комплект поставки: вкладыши для трубы (4 металлических полукольца) и вкладыши боковых опор (2 металлических полукольца) для комплекта основных зажимов (№ 55742).

mm	кг	№	mm	кг	№
32	1,9	55753	114	1,2	55745
40	1,9	55752	125	1,1	55744
50	1,9	55751	140	0,8	55743
63	1,8	55749	180	2,5	55721
75	1,7	55748	200	2,1	55718
90	1,5	55747	225	1,2	55719
110	1,3	55746			



Редукционные зажимные вкладыши

Основные зажимы

Под любой \varnothing трубы, особенно подходят для сварки тройников с отводом под 45°.

mm	кг	№	mm	кг	№
левые			правые		
40	1,9	55288	40	1,9	55198
50	2,1	55287	50	2,1	55197
56	2,2	55286	56	2,2	55196
63	2,1	55285	63	2,1	55195
75	2,5	55284	75	2,5	55194
90	2,5	55283	90	2,5	55193
110	2,5	55282	110	2,5	55192
125	2,6	55281	125	2,6	55191
140	3,7	55280	140	3,7	55190



Основные зажимы

Нагревательный элемент

С антиприлипающим покрытием, \varnothing 300 мм, 1500 Вт.

Наименование, исполнение	кг	№
230 В, 50 / 60 Гц		
С электронной регулировкой	5,40	55317

Принадлежности

Наименование	кг	№
Запасной нож для торцевателя (1 набор = 2 шт.)	0,10	55163
Транспортировочный ящик, 800 x 520 x 700 мм	25,00	55759
Стальной чемодан	0,80	54020



№ 55317



ROWELD® — оборудование для сварки полимерных труб

Аппараты для стыковой сварки полимерных труб

ROWELD® P 160 В Professional

(Ровелд Р 160 В Профешнл)



Машина для стыковой сварки с нагревательным элементом

РАБОЧАЯ ОБЛАСТЬ

Для труб \varnothing 40 – 160 мм для любого давления, с любым показателем SDR.
 Для стыковой сварки с нагревательным элементом труб и фасонных деталей из ПЭ, ПП, ПБ.
 Для эксплуатации на стройке и в цеху.
 Идеально подходит для прокладки газопроводов.
 К машине может быть дополнительно подключен прибор для протоколирования.

ПРЕИМУЩЕСТВА

Гидравлический агрегат ROWELD® Professional:

- Компактная, защищенная от загрязнений электрогидравлика, 580 Вт.
- Манометр с наглядной, точной шкалой (от 0 до 160 бар).
- Простой сброс давления вентилем.
- Постоянное давление даже при выключенном гидравлическом насосе.
- Возможно подключение прибора для протоколирования.
- Высокая степень защиты, удобство транспортировки.

Базовая машина:

- Двухстороннее крепление верхнего полукольца зажимными винтами для надежной фиксации трубы, легкая осевая и радиальная подгонка труб.
- Жесткая на кручение конструкция обеспечивает абсолютную плоскопараллельность торцов труб.
- Направляющие штанги из закаленной нержавеющей стали.
- Минимальное усилие сопротивления благодаря встроенным линейным подшипникам.
- Для сварки фасонных деталей свободный зажим может быть быстро соединен с подвижными зажимами (без переоборудования машины и потери ее жесткости).



ПРЕИМУЩЕСТВА

Торцеватель:

- Электрический, привод с высоким крутящим моментом, 750 Вт.
- Оптимальная скорость резки, защитный выключатель.
- Компактный закрытый алюминиевый корпус торцевателя с фиксатором в рабочем положении.
- Высоконадежная посадка торцующих дисков, обеспечивающая плоскопараллельность торцов труб, удаление стружки наружу.

Редукционные зажимные вкладыши:

- Широкие алюминиевые вкладыши (Т/Т) для соединения трубы с трубой.
- Узкие алюминиевые вкладыши (Т/Ф) для соединения трубы с фитингом.

ПРЕИМУЩЕСТВА

Нагревательный элемент:

- С электронной регулировкой, 800 Вт, регулировка и поддержание температуры согласно DVS, CEN, ISO.
- Высококачественное долговечное антиприлипающее ПТФЭ-покрытие.
- Экономия времени и средств, благодаря быстрой замене нагревательных плат.
- Выключатель/выключатель со световым индикатором сети и индикатором нагрева, защита от перегрева, предохранение от случайного изменения температуры.

Комплект поставки: базовая машина с 4 основными зажимами \varnothing 160 мм, трубная рама, гидравлика и пакет шлангов высокого давления (2 шланга по 4 м, с быстродействующими муфтами), электроторцеватель и нагревательный элемент с электронной регулировкой, ящик для установки торцевателя и нагревательного элемента, монтажный инструмент и транспортировочный ящик.

Наименование 230 В / 50 Гц	Рабочая область, мм	кг	№
ROWELD® P 160 В Professional	40 – 160	76,6	1000000997
Комплект редукционных зажимных вкладышей	40, 50, 63, 75, 90, 110, 125, 140	15,0	55240

ROWELD® — оборудование для сварки полимерных труб

Аппараты для стыковой сварки полимерных труб

ROWELD® P 160 В базовая машина

(Ровелд Р 160 В)

Комплект поставки: основные зажимы Ø 160 мм, штанги и трубная рама.

Наименование	кг	№
ROWELD® P160 В базовая машина	30,2	1200001027



Редукционные зажимные вкладыши

Комплект поставки: 6 широких алюминиевых полуколец, 2 узких полукольца.

мм	кг	№	мм	кг	№
40	2,3	53030	90	2,1	53035
50	2,4	53031	110	2,1	53036
63	2,2	53033	125	2,1	53037
75	2,1	53034	140	1,4	53038

Редукционные зажимные вкладыши труба/фитинг



Редукционные зажимные вкладыши труба/труба



Гидроагрегат

Наименование	кг	№
230 В, 50 Гц / 370 Вт		
Гидроагрегат Professional	28,0	55115



№ 55115

Электроторцеватель

Наименование	кг	№
230 В / 50 Гц		
С защитным выключателем, 750 Вт	7,6	1200001043
Запасной нож (1 комплект = 2 шт.)	0,06	55154



№ 1200001043

Нагревательный элемент

С антиприлипающим ПТФЭ-покрытием, Ø 200 мм.

Наименование	кг	№
230 В / 800 Вт, 50 Гц		
С интегрированным регулятором t°	3,3	55346
Ящик для нагревательного элемента и торцевателя	4,7	55298



№ 55346



№ 55298

Зажим для фланцев

Для сварки по центру и правильной ориентации фланцев.

Наименование	кг	№
Зажим для фланцев	4,2	55299

Принадлежности

Наименование	кг	№
Накидной ключ с трещоткой на 13 x 17	0,30	70272
Шестигранный ключ на 5	0,06	321515
Ящик для транспортировки 1200 x 800 x 900 мм (Д x Ш x В)	28,3	55182



№ 55299
(Дополнительные принадлежности)

9



ROWELD® — оборудование для сварки полимерных труб

Аппараты для стыковой сварки полимерных труб

ROWELD® P 250 B Professional \ Premium \ Premium CNC

(Ровелд Р 250 В Профешнл \ Премиум \ Премиум ЧПУ)



Машина для стыковой сварки с нагревательным элементом

РАБОЧАЯ ОБЛАСТЬ

Для труб и фасонных деталей Ø 90 – 250 мм для любого давления, с любым показателем SDR.
Для стыковой сварки с нагревательным элементом труб и фасонных деталей из ПЭ, ПП, ПБ.
Для эксплуатации на стройке и в цеху. Идеально подходит для прокладки газопроводов. К машине может быть дополнительно подключен прибор для протоколирования. Возможно также заводское изготовление машины в исполнении с программным управлением.

ПРЕИМУЩЕСТВА

Базовая машина:

- Двухстороннее крепление верхнего полукольца зажимными винтами для надежной фиксации трубы, легкая осевая и радиальная подгонка труб.
- Жесткая на кручение конструкция обеспечивает абсолютную плоскопараллельность торцов труб.
- Направляющие штанги из закаленной нержавеющей стали.
- Минимальное усилие сопротивления благодаря встроенным линейным подшипникам.
- Для сварки фасонных деталей свободный зажим может быть быстро соединен с подвижными зажимами (без переоборудования машины и потери ее жесткости).



ПРЕИМУЩЕСТВА

Торцеватель:

- Электрический, привод с высоким крутящим моментом, 750 Вт.
- Оптимальная скорость резки, защитный выключатель.
- Компактный закрытый алюминиевый корпус торцевателя с фиксатором в рабочем положении.
- Высококачественная посадка торцующих дисков, обеспечивающая плоскопараллельность торцов труб, удаление стружки наружу.

Редукционные зажимные вкладыши:

- Широкие алюминиевые вкладыши (Т/Т) для соединения трубы с трубой.
- Узкие алюминиевые вкладыши (Т/Ф) для соединения трубы с фитингом.

ПРЕИМУЩЕСТВА

Гидравлический агрегат:

ROWELD® Professional: компактный электрогидроагрегат 580 Вт, подходит для использования в строительстве напорных труб, оборудован вентилем с плавной регулировкой рабочего давления и способен поддерживать постоянное давление в процессе сварки. Высокая степень защиты от загрязнения, удобство транспортировки.

ROWELD® Premium: гидроагрегат 880 Вт, снабжен электронным управлением нагревательным элементом, дисплеем для контроля давления на протяжении всего цикла сварки, блоком контроля и протоколирования процесса сварки. Также в гидроагрегат интегрирована электронная библиотека параметров сварки согласно данным DVS, удобный цветной дисплей с сенсорным управлением, USB-порт для передачи данных.

ROWELD® Premium CNC: гидроагрегат ROWELD Premium + датчик перемещения подвижных зажимов и электронное управление гидравликой превращают ROWELD Premium в машину ROWELD Premium CNC, аппарат с ЧПУ-управлением. ROWELD Premium CNC может поставляться с автоматическим выбрасыванием нагревательного элемента (высокая степень автоматизации VA) или ручным удалением нагревательного элемента из зоны сварки (средняя степень автоматизации SA).



ПРЕИМУЩЕСТВА

Нагревательный элемент:

- С электронной регулировкой, 1500 Вт, регулировка и поддержание температуры в соответствии с DVS, CEN, ISO.
- Высококачественное долговечное антиприлипающее ПТФЭ-покрытие.
- Экономия времени и средств, благодаря быстрой замене нагревательных плат.
- Выключатель/выключатель со световым индикатором сети и индикатором нагрева, защита от перегрева, предохранение от случайного изменения температуры.

Комплект поставки: базовая машина с 4 основными зажимами Ø 250 мм, трубная рама, гидравлика и пакет шлангов высокого давления (2 шланга по 4 м, с быстродействующими муфтами), электроторцеватель и нагревательный элемент с электронной регулировкой, ящик для установки торцевателя и нагревательного элемента, монтажный инструмент и транспортировочный ящик.

Наименование 230 В / 50 Гц	Рабочая область, мм	кг	№
ROWELD® P 250 B Professional	90 – 250	120,4	1000001080
ROWELD® P 250 B Premium	90 – 250	125,9	1000000559
ROWELD® P 250 B Premium CNC SA	90 – 250	125,9	1000000560
ROWELD® P 250 B Premium CNC VA	90 – 250	132,9	1000000561
Комплект редуцированных зажимных вкладышей	90, 110, 125, 140, 160, 180, 200, 225	53,0	55241

ROWELD® — оборудование для сварки полимерных труб

Аппараты для стыковой сварки полимерных труб

ROWELD® P 250 В базовая машина

(Ровелд Р 250 В)

Комплект поставки: основные зажимы Ø 250 мм, штанги и трубная рама.

Наименование	кг	№
ROWELD® P250 В базовая машина	56,7	1200001029



Редукционные зажимные вкладыши

Комплект поставки: 6 широких алюминиевых полуколец, 2 узких полукольца.

мм	кг	№	мм	кг	№
90	7,3	53039	160	6,4	53043
110	7,3	53040	180	6,0	53044
125	7,1	53041	200	5,8	53045
140	7,0	53042	225	3,2	53046

Редукционные зажимные вкладыши труба/фитинг



Редукционные зажимные вкладыши труба/труба



Гидроагрегат

Наименование	кг	№
230 В / 50 Гц		
Гидроагрегат Professional	28	55115
Гидроагрегат Premium	33,5	55073
Гидроагрегат Premium CNC	33,5	53769



Электроторцеватель

Наименование	кг	№
230 В / 50 Гц		
С защитным выключателем, 750 Вт	15,0	1200000802
Запасной нож (1 комплект = 2 шт.)	0,1	55163



№ 1200000802

Нагревательный элемент

С антиприлипающим ПТФЭ-покрытием, Ø 300 мм.

Наименование	кг	№
230 В / 1500 Вт, 50 Гц		
Для Professional	5,5	55180
Для Premium CNC VA	13	53695
для Premium CNC SA / Premium	5,5	53725
Ящик для нагревательного элемента и торцевателя	8,2	55167



№ 55180



№ 55167

Зажим для фланцев

Для сварки по центру и правильной ориентации фланцев.

Наименование	кг	№
Зажим для фланцев	8,6	55166



№ 53695



№ 55166 (Дополнительные принадлежности)

Принадлежности

Наименование	кг	№
Накидной ключ с трещоткой на 19 x 22	0,40	70274
Шестигранный ключ на 5	0,03	321515
Ящик для транспортировки 1200 x 800 x 900 мм (Д x Ш x В)	20,0	55182

9



ROWELD® — оборудование для сварки полимерных труб

Аппараты для стыковой сварки полимерных труб

ROWELD® P 355 B Professional \ Premium \ Premium CNC

(Ровелд Р 355 В Профешнл \ Премиум \ Премиум ЧПУ)



Машина для стыковой сварки с нагревательным элементом

РАБОЧАЯ ОБЛАСТЬ

Для труб и фасонных деталей Ø 90 – 355 мм для любого давления, с любым показателем SDR.

Для стыковой сварки с нагревательным элементом труб и фасонных деталей из ПЭ, ПП, ПБ.

Для эксплуатации на стройке и в цеху. Идеально подходит для прокладки газопроводов. К машине может быть дополнительно подключен прибор для протоколирования. Возможно также заводское изготовление машины в исполнении с программным управлением.

ПРЕИМУЩЕСТВА

Базовая машина:

- Двухстороннее крепление верхнего полукольца зажимными винтами для надежной фиксации трубы, легкая осевая и радиальная подгонка труб.
- Жесткая на кручение конструкция обеспечивает абсолютную плоскопараллельность торцов труб.
- Направляющие штанги из закаленной нержавеющей стали.
- Минимальное усилие сопротивления благодаря встроенным линейным подшипникам.
- Для сварки фасонных деталей свободный зажим может быть быстро соединен с подвижными зажимами (без переоборудования машины и потери ее жесткости).



ПРЕИМУЩЕСТВА

Гидравлический агрегат

ROWELD® Professional: компактный электрогидроагрегат 580 Вт, подходит для использования в строительстве напорных труб, оборудован вентилем с плавной регулировкой рабочего давления и способен поддерживать постоянным давление в процессе сварки. Высокая степень защиты от загрязнения, удобство транспортировки.

ROWELD® Premium: гидроагрегат 880 Вт снабжен электронным управлением нагревательным элементом, дисплеем для контроля давления на протяжении всего цикла сварки, блоком контроля и протоколирования процесса сварки. Также в гидроагрегат интегрирована электронная библиотека параметров сварки согласно данным DVS, удобный цветной дисплей с сенсорным управлением, USB-порт для передачи данных.

ROWELD® Premium CNC: гидроагрегат ROWELD Premium + датчик перемещения подвижных зажимов и электронное управление гидравликой превращают ROWELD Premium в машину ROWELD Premium CNC, аппарат с ЧПУ-управлением. ROWELD Premium CNC может поставляться с автоматическим выбрасыванием нагревательного элемента (высокая степень автоматизации VA) или ручным удалением нагревательного элемента из зоны сварки (средняя степень автоматизации SA).



ПРЕИМУЩЕСТВА

Торцеватель:

- Электрический, привод с высоким крутящим моментом, 850 Вт.
- Оптимальная скорость резки, защитный выключатель.
- Компактный закрытый алюминиевый корпус торцевателя с фиксатором в рабочем положении.
- Высоконадежная посадка торцующих дисков, обеспечивающая плоскопараллельность торцов труб, удаление стружки наружу.

Редукционные зажимные вкладыши:

- Широкие алюминиевые вкладыши (Т/Т) для соединения трубы с трубой.
- Узкие алюминиевые вкладыши (Т/Ф) для соединения трубы с фитингом.

ПРЕИМУЩЕСТВА

Нагревательный элемент:

- С электронной регулировкой, 2500 Вт, регулировка и поддержание температуры в соответствии с DVS, CEN, ISO.
- Высококачественное долговечное антиприлипающее ПТФЭ-покрытие.
- Экономия времени и средств благодаря быстрой замене нагревательных плат.
- Выключатель/выключатель со световым индикатором сети и индикатором нагрева, защита от перегрева, предохранение от случайного изменения установленной температуры.

Комплект поставки: базовая машина с 4 основными зажимами Ø 355 мм, трубная рама, гидравлика и пакет шлангов высокого давления (2 шланга по 4 м, с быстродействующими муфтами), электроторцеватель и нагревательный элемент с электронной регулировкой, ящик для установки торцевателя и нагревательного элемента, монтажный инструмент и транспортировочный ящик.

Наименование 230 В / 50 Гц	Рабочая область, мм	кг	№
ROWELD® P 355 B Professional	90 – 355	126,6	100000383
ROWELD® P 355 B Premium	90 – 355	131,8	100000562
ROWELD® P 355 B Premium CNC SA	90 – 355	131,8	100000563
ROWELD® P 355 B Premium CNC VA	90 – 355	131,8	100001081
Комплект редукционных зажимных вкладышей	90, 110, 125, 140	25,0	100000550
Комплект редукционных зажимных вкладышей	160, 180, 200, 225, 250, 280, 315	105,6	100000385

ROWELD® — оборудование для сварки полимерных труб

Аппараты для стыковой сварки полимерных труб

ROWELD® P 355 В базовая машина

(Ровелд Р 355 В)

Комплект поставки: основные зажимы Ø 355 мм, штанги и трубная рама.

Наименование	кг	№
ROWELD® P 355 В базовая машина	77,9	1200000322

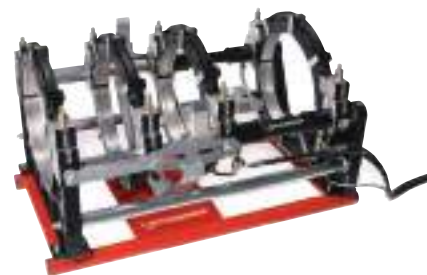

Редукционные зажимные вкладыши

Комплект поставки: 6 широких полуколец, 2 узких полукольца, 8 широких полуколец Ø 250 и 315 мм.

Ø мм	кг	№	Ø мм	кг	№
90	7,7	53039	200	6,2	53045
110	7,9	53040	225	3,9	53046
125	7,9	53041	250	13,6	1000000387
140	7,8	53042	280	10,6	1000000388
160	7,0	53043	315	9,4	1000000386
180	7,0	53044			

Редукционные зажимные вкладыши труба/фитинг



Редукционные зажимные вкладыши труба/труба



Гидроагрегат

Наименование, 230 В / 50 Гц	кг	№
Гидроагрегат Professional	28,0	55115
Гидроагрегат Premium	33,5	55073
Гидроагрегат Premium CNC	33,5	53769



№ 55115

№ 55073

№ 53769

Блок управления для нагревательного элемента

Наименование, 230 В / 50 Гц	кг	№
Блок управления для нагреват. эл-та	1,29	1300000833



№ 1300000833

Электроторцеватель

Наименование, 230 В / 750 Вт, 50 Гц	кг	№
С защитным выключателем, 850 Вт	22,2	1200001045
Запасной нож (1 комплект = 2 шт.)	0,2	55446



№ 1200000324

Нагревательный элемент

С антиприлипающим ПТФЭ-покрытием, Ø 380 мм.

Наименование, 230 В / 2500 Вт, 50 Гц	кг	№
Для Professional	9,1	1200000324
Для Professional / Premium / CNC SA	9,1	1200000694
Для Premium CNC VA	12,4	1200001053
Ящик для нагр.элемента и торцевателя	9,6	1200000327

Ящик для нагревательного элемента и торцевателя



№ 1200000327

Зажим для фланцев

Для сварки по центру и правильной ориентации фланцев.

Наименование	кг	№
Зажим для фланцев	9,9	55447

Принадлежности

Наименование	кг	№
Накидной ключ с трещоткой на 19 x 22	0,40	70274
Шестигранный ключ на 5	0,03	321515
Ящик для транспортировки 1200 x 800 x 900 мм (Д x Ш x В)	28,0	55182



№ 55447 (Дополнительные принадлежности)

9



ROWELD® — оборудование для сварки полимерных труб

Аппараты для стыковой сварки полимерных труб

ROWELD® P 500 B Professional \ Premium \ Premium CNC

(Ровелд Р 500 В Профешнл \ Премиум \ Премиум ЧПУ)



Машина для сварки пластмассовых труб с программным управлением (CNC)

РАБОЧАЯ ОБЛАСТЬ

Стыковые машины для сварки труб и фасонных деталей из ПЭ и ПП.

Ø 200 – 500 мм и фасонные детали любого давления и всех классов SDR.

Для работы на стройке, в траншее и цеху.

ТЕХНИЧЕСКИЕ ХАРАКТЕРИСТИКИ

Торцеватель	1100 Вт, 400 В, 50 / 60 Гц
Подъемное устройство (доп. принадлежность)	450 Вт, 400 В, 50 / 60 Гц
Гидравлический агрегат Professional	1290 Вт, 230 В, 50 / 60 Гц
Premium / Premium CNC	1905 Вт, 230 В, 50 / 60 Гц
Нагревательный элемент	4000 Вт, 400 В, 50 / 60 Гц

ПРЕИМУЩЕСТВА

Базовая машина

- Жесткая на кручение конструкция обеспечивает абсолютную плоскопараллельность торцов труб.

Гидравлический агрегат

- ROWELD® Professional:** компактный электрогидроагрегат 1290 Вт способен поддерживать постоянным давление в процессе сварки.

- ROWELD® Premium:** гидроагрегат 1905 Вт снабжен электронным управлением нагревательного элемента, сенсорным дисплеем, блоком контроля и протоколирования процесса сварки.

- ROWELD® Premium CNC:** гидроагрегат ROWELD Premium + датчик перемещения подвижных зажимов и электронное управление гидравликой превращают ROWELD Premium в машину ROWELD Premium CNC, аппарат с ЧПУ-управлением.

Торцеватель

- Электрический редукторный двигатель с высоким крутящим моментом, не требует тех. обслуживания, оптимальная скорость резки, предохранитель.

Нагревательный элемент

- С электронной регулировкой, регулировка и поддержание температуры в соответствии с DVS, CEN, ISO.

Подъемное устройство (доп. принадлежность)

- Электрическое подъемное устройство для торцевателя и нагревательного элемента (№ 53410).



Оборудование для специального напряжения поставляется по запросу. Также возможна поставка оборудования под дюймовые и специальные размеры

Комплект поставки: базовая машина с 4 основными зажимами Ø 500 мм, гидравлический агрегат и набор шлангов высокого давления (2 шланга по 4 м с быстродействующими муфтами), электрический торцеватель и электронный нагревательный элемент с ящиком для установки, монтажный инструмент, транспортировочный ящик.

Наименование 400 В, 50 / 60 Гц	Рабочая область, мм	кг	№
ROWELD® P 500 B Professional	200 – 500	389,0	53415
ROWELD® P 500 B Premium	200 – 500	389,0	100000564
ROWELD® P 500 B Premium CNC SA	200 – 500	389,0	100000565

ROWELD® — оборудование для сварки полимерных труб

Аппараты для стыковой сварки полимерных труб

ROWELD® P 500 В базовая машина

(Ровелд Р 500 В)

С комплектом основных зажимов Ø 500 мм.

Исполнение	кг	№
ROWELD® P 500 базовая машина	235	53401

Редукционные вкладыши труба/труба

Комплект поставки: 6 широких алюминиевых полуколец.

Ø мм	кг	№	Ø мм	кг	№
200	18,6	53437	315	17,6	53433
225	19,2	53436	355	16,4	53432
250	18,4	53435	400	14,8	53431
280	18,0	53434	450	14,4	53430

Редукционные вкладыши труба/фитинг

Комплект поставки: 2 узких алюминиевых полукольца.

Ø мм	кг	№	Ø мм	кг	№
200	15,6	53447	315	14,0	53443
225	15,2	53446	355	12,8	53442
250	14,0	53445	400	11,2	53441
280	13,2	53444	450	10,4	53440

Гидроагрегат

Наименование, 230 В / 50 Гц	кг	№
Гидроагрегат Professional	29,0	53309
Гидроагрегат Premium	38,0	53294
Гидроагрегат Premium CNC	38,0	54796

Электрический торцеватель

Наименование, 400 В / 1210 Вт	кг	№
С предохранительным выключателем	68,0	53405
Запасной нож (1 набор = 2 шт.)	0,4	55233

Нагревательный элемент

С антиприлипающим покрытием, Ø 540 мм.

Наименование	кг	№
400 В / 4000 Вт, 50 Гц		
Для Professional	32,0	53406
Для Premium / Premium CNC SA	32,0	53408
Ящик для нагр. элемента и торцевателя	55,0	53407

Электрическое подъемное устройство

Для торцевателя и нагревательного элемента.

Наименование, 400 В / 450 Вт	кг	№
Электрическое подъемное устройство	123	53410

Принадлежности

Наименование	кг	№
Зажим для фланцев	23,30	55236
Ключ с трещоткой SW 24x27	0,50	70276
Шестигранный ключ SW 8	0,07	321518
Ящик транспортировочный 2240 x 1300 x 1500 мм (Д x Ш x В)	220,00	53320



Редукционные зажимные вкладыши труба/фитинг



Редукционные зажимные вкладыши труба/фитинг



№ 53309

№ 53294

№ 54796



№ 53406

№ 53407



№ 53410



№ 53405



№ 55236



ROWELD® — оборудование для сварки полимерных труб

Аппараты для стыковой сварки полимерных труб

ROWELD® P 630 B Professional \ Premium \ Premium CNC

(Ровелд Р 630 В Профешнл \ Премиум \ Премиум ЧПУ)



Машина для сварки пластмассовых труб с программным управлением (CNC)

РАБОЧАЯ ОБЛАСТЬ

Машины для стыковой сварки труб \varnothing 200 – 630 мм и фасонных деталей для любого давления и всех классов SDR из ПЭ и ПП.

Для работы на стройке, в траншее и цеху.

ТЕХНИЧЕСКИЕ ХАРАКТЕРИСТИКИ

Торцеватель	1100 Вт, 400 В, 50 / 60 Гц
Подъемное устройство (доп. принадлежность)	450 Вт, 230 В, 50 / 60 Гц
Гидравлический агрегат	
Professional	1290 Вт, 230 В, 50 / 60 Гц
Premium / Premium CNC	1905 Вт, 230 В, 50 / 60 Гц
Нагревательный элемент	8000 Вт, 400 В, 50 / 60 Гц

ПРЕИМУЩЕСТВА

Базовая машина

- Жесткая на кручение конструкция обеспечивает абсолютную плоскопараллельность торцов труб.

Гидравлический агрегат

- **ROWELD® Professional:** компактный электрогидроагрегат 1290 Вт, способен поддерживать постоянным давление в процессе сварки.
- **ROWELD® Premium:** гидроагрегат 1905 Вт снабжен электронным управлением нагревательного элемента, сенсорным дисплеем, блоком контроля и протоколирования процесса сварки.
- **ROWELD® Premium CNC:** гидроагрегат ROWELD Premium + датчик перемещения подвижных зажимов и электронное управление гидравликой превращают ROWELD Premium в машину ROWELD Premium CNC, аппарат с ЧПУ-управлением.

Торцеватель

- Электрический редукторный двигатель с высоким крутящим моментом, не требует технического обслуживания, оптимальная скорость резки, предохранитель.

Нагревательный элемент

- С электронной регулировкой, регулировка и поддержание температуры в соответствии с DVS, CEN, ISO.

Подъемное устройство (доп. принадлежность)

- Электрическое подъемное устройство для торцевателя и нагревательного элемента.



Оборудование для специального напряжения поставляется по запросу. Также возможна поставка оборудования под дюймовые и специальные размеры

Комплект поставки: базовая машина с 4 основными зажимами \varnothing 630 мм, гидравлический агрегат/гидравлический агрегат CNC и набор шлангов высокого давления (2 шланга по 4 м с быстродействующими муфтами), электрический торцеватель и нагревательный элемент с электронной регулировкой с ящиком для установки, монтажный инструмент, транспортировочный ящик.

Наименование	Рабочая область, мм	кг	№
ROWELD® P 630 B Professional	315 – 630	527,0	53355
ROWELD® P 630 B Premium	315 – 630	526,0	100000566
ROWELD® P 630 B Premium CNC SA	315 – 630	526,0	100000567

ROWELD® — оборудование для сварки полимерных труб

Аппараты для стыковой сварки полимерных труб

ROWELD® P 630 В базовая машина

(Ровелд Р 630 В)

С комплектом основных зажимов Ø 630 мм.

Исполнение	кг	№
ROWELD® P 630 В базовая машина	319,9	53305

Редукционные вкладыши труба/труба

Комплект поставки: 6 (Ø 315 – 450 мм) или 8 широких алюминиевых полуколец. Редукционный вкладыш Ø 500 мм служит переходником.

Ø мм	кг	№	Ø мм	кг	№
315	17,6	53433	450	14,4	53430
355	16,4	53432	500	35,2	53316
400	14,8	53431	560	36,8	53315

Редукционные вкладыши труба/фитинг

Комплект поставки: 2 узких алюминиевых полукольца.

Ø мм	кг	№	Ø мм	кг	№
315	14,0	53443	400	11,2	53441
355	12,8	53442	450	10,4	53440

Гидроагрегат

Наименование, 230 В / 50 Гц	кг	№
Гидроагрегат Professional	29,0	53309
Гидроагрегат Premium	38,0	53294
Гидроагрегат Premium CNC	38,0	54796

Электрический торцеватель

Наименование, 400 В / 1770 Вт	кг	№
С предохранительным выключателем	123,0	53310
Запасной нож (1 набор = 2 шт.)	0,5	53322

Нагревательный элемент

С антиприлипающим покрытием, Ø 660 мм.

Наименование, 400 В / 8000 Вт, 50 Гц,	кг	№
Для Professional	49,0	53311
Для Premium / Premium CNC SA	49,0	53409
Ящик для нагревательного элемента и торцевателя	70,0	53312

Электрическое подъемное устройство

400 В / 450 Вт, для торцевателя и нагревательного элемента.

Наименование	кг	№
Электрическое подъемное устройство	163,0	53323

Принадлежности

Наименование	кг	№
Зажим для фланцев	31,40	53321
Ключ с трещоткой SW 24 x 27	0,50	70276
Шестигранный ключ SW 8	0,04	321518
Транспортировочный ящик 2240 x 1300 x 1500 мм (Д x Ш x В)	220	53320



Редукционные зажимные вкладыши Ø 500 мм (набор адаптеров для вкладышей Ø 315 – 450 мм) и 560 мм состоит из 8 широких алюминиевых полуколец



Редукционные зажимные вкладыши труба/фитинг



Редукционные зажимные вкладыши труба/труба



№ 53309



№ 53294



№ 54769



№ 53310



№ 53409



№ 53323



№ 53312



№ 53321

ROWELD® — оборудование для сварки полимерных труб

Аппараты для стыковой сварки полимерных труб

ROWELD® P 800 B (Ровелд Р 800 В)

Машина для сварки пластмассовых труб



РАБОЧАЯ ОБЛАСТЬ

Для сварки пластмассовых труб. Для работы на стройке и в цеху. Для труб \varnothing 500 – 800 мм.

ТЕХНИЧЕСКИЕ ХАРАКТЕРИСТИКИ

Торцеватель	3700 Вт, 400 В 50 / 60 Гц
Гидравлический агрегат	1800 Вт (4 – 135 бар) 400 В, 50 / 60 Гц
Нагревательный элемент	12 кВт, 400 В, 50 / 60 Гц
Вес	747 кг

ПРЕИМУЩЕСТВА

- Возможно крепление отводов, тройников и V-образных буртиков.
- Возможна приварка труб у колодцев.
- Легкая, устойчивая базовая машина для работы в траншее.
- Базовая машина с гидравлическим приводом.
- Ручной клапан управления давлением.
- Компактная конструкция.
- Торцеватель с электроприводом.
- Дополнительно поставляется подъемное устройство для подъема/опускания нагревательного элемента и торцевателя.
- Возможна комплектация устройством для протоколирования.

Возможно крепление отводов, тройников и V-образных буртиков

третий зажим свободно передвигается

Возможна приварка труб у колодцев

легкая и устойчивая базовая машина

Дополнительно поставляется подъемное устройство

извлечение нагревательного элемента и торцевателя

Мощный редукторный двигатель

Третий зажим

передвигается свободно

Мощный редукторный двигатель

Прочное электрическое подъемное устройство

Третий зажим передвигается свободно

Гидравлический агрегат марки ROWELD в исполнении Professional



ROWELD® — оборудование для сварки полимерных труб

Аппараты для стыковой сварки полимерных труб



9



Оборудование для специального напряжения поставляется по запросу

Комплект поставки: ROWELD® P 800 В базовая машина (№ 54190), нагревательный элемент, торцеватель, гидроагрегат.

Наименование, 400 В, 50 / 60 Гц	Рабочая область, Ø мм	кг	№
ROWELD® P 800 В укомплектованная	500 – 800	1250	54170
ROWELD® P 800 В базовая	800	747	54190
Принадлежности	Рабочая область, Ø мм	кг	№
Комплект редукционных зажимных вкладышей	500	35,2	54181
Комплект редукционных зажимных вкладышей	560	36,8	54182
Комплект редукционных зажимных вкладышей	630	88,0	54183
Комплект редукционных зажимных вкладышей	710	88,0	54184
Зажим для фланцев	—	110,0	54175
Электрическое подъемное устройство	—	270,0	54176

ROWELD® — оборудование для сварки полимерных труб

Аппараты для стыковой сварки полимерных труб

ROWELD® Р 1200 В (Ровелд Р 1200 В)

Машина для сварки пластмассовых труб



РАБОЧАЯ ОБЛАСТЬ

Для работы на стройке и в цеху. Для труб \varnothing 710 – 1200 мм.

ТЕХНИЧЕСКИЕ ХАРАКТЕРИСТИКИ

Торцеватель	4300 Вт, 400 В, 50 / 60 Гц
Гидравлический агрегат	2260 Вт (4 – 135 бар) 400 В, 50 / 60 Гц
Нагревательный элемент	22 кВт, 400 В, 50 / 60 Гц
Вес	1200 кг

ПРЕИМУЩЕСТВА

- Возможно крепление отводов, тройников и V-образных буртиков.
- Возможна приварка труб у колодцев.
- Легкая, устойчивая базовая машина для работы в траншее.
- Базовая машина с гидравлическим приводом.
- Ручной клапан управления давлением.
- Компактная конструкция.
- Торцеватель с электроприводом.
- Дополнительно поставляется подъемное устройство для подъема/опускания нагревательного элемента и торцевателя.
- Возможна комплектация устройством для протоколирования.

Возможна приварка труб у колодцев

легкая и устойчивая базовая машина

Применяется непосредственно в траншее

благодаря компактной конструкции

Дополнительно поставляется подъемное устройство

извлечение нагревательного элемента и торцевателя

Возможно крепление отводов тройников и V-образных буртиков

третий зажим свободно передвигается



Мощный редукторный двигатель



Прочное электрическое подъемное устройство



Третий зажим передвигается свободно



Ящик для установки вместе с гидравлическим агрегатом



ROWELD® — оборудование для сварки полимерных труб

Аппараты для стыковой сварки полимерных труб



Оборудование для специального напряжения поставляется по запросу

Комплект поставки: базовая машина, нагревательный элемент и торцеватель, гидравлический агрегат и блок управления, ящик для установки, набор шлангов и дистанционного управления с цифровым указателем.

Наименование, 400 В, 50 / 60 Гц	Рабочая область, Ø мм	кг	№
ROWELD® Р 1200 В укомплектованная	710 – 1200	1906,0	54254
ROWELD® Р 1200 В базовая	710 – 1200	1210,0	54270
ROWELD® торцеватель Р 1200 В	—	357,5	54264
ROWELD® нагревательный элемент Р 1200 В	—	118,0	54265

Принадлежности	Рабочая область, Ø мм	кг	№
Ящик для установки Р 1200 В	—	220	54266
Гидроагрегат Р 1200 В	—	—	54267
Блок управления Р 1200 В	—	—	54269
Набор шлангов Р 1200 В	—	—	54268
Дистанционное управление с цифровым указателем Р 1200 В	—	—	54252
Комплект редуцированных зажимных вкладышей	710	440	54281
Комплект редуцированных зажимных вкладышей	800	384	54263
Комплект редуцированных зажимных вкладышей	900	320	54262
Комплект редуцированных зажимных вкладышей	1000	240	54261
Зажим для фланцев	—	260	54275
Электрическое подъемное устройство	—	350	54253

ROWELD® HE (Ровелд HE) нагревательные элементы

Нагревательные элементы для стыковой сварки труб и фасонных деталей из ПЭ, ПП, ПВДФ и ПБ Ø 20 – 250 мм

Для работы на весу или крепления на верстаке при помощи струбцины.

ПРЕИМУЩЕСТВА

- Долговечные, оснащение соответствует требованиям DVS.
- Надежность процесса сварки благодаря электронной регулировке.
- Система быстрой замены нагревательного элемента.

Нагревательный элемент, Ø мм, 230 В	Мощность, В	кг	№
120 / 45°	500	1,80	55518
200	800	3,25	55316
300	1500	5,35	55317



Система быстрой замены нагревательного элемента



Принадлежности	кг	№
Струбцина	0,45	55524

ROWELD® — оборудование для сварки полимерных труб

Сварочные машины для производства отводов

ROWELD® P 315 W / P 315 W CNC

(Ровелд P 315 W / P 315 W ЧПУ)



Машина для сварки встык с нагревательным элементом

РАБОЧАЯ ОБЛАСТЬ

Для стыковой сварки с нагревательным элементом труб и фасонных деталей из ПЭ, ПП и ПВХДФ Ø 90 – 315 мм. Высокопроизводительная машина для сварки встык с нагревательным элементом для штучного и серийного производства в цеху.

Универсальная машина для сварки соединений труба/труба, труба/фитинг, приваривания фланцев. Подходит в первую очередь для изготовления отводов и тройников.

Защита от случайного пуска и выскакивания

торцеватель с высоким крутящим моментом, редукторный двигатель

Надежное жесткое на кручение основание

конструкция со стабильным основанием, закаленные высокоточные двойные направляющие с линейными подшипниками, двухстороннее осевое центрирование труб благодаря особым основным зажимам

Точное управление усилием сварки

гидравлический агрегат, рассчитанный на продолжительный режим работы, отвечающий за стабильное давление, исключение возможности падения давления во время сварки



Надежная, простая работа

наглядное расположение всех элементов регулировки, управления и контроля

Зажимы: основные зажимы для труб на Ø 315 мм (правый и левый), поворачиваются до 22,5°, фиксируются для изготовления отводов

ПРЕИМУЩЕСТВА

- Надежная крутильно-жесткая передача усилия сварки.
- Точное управление усилием сварки.
- Нагревательный элемент соответствует требованиям DVS, CEN и ISO, характеризуется длительным сроком службы.
- Компактная конструкция.
- Встроенный нагревательный элемент с антиприлипающим покрытием, плавная электронная регулировка.
- Дополнительно возможно подключение блока протоколирования для обработки и документирования параметров сварки.

ТЕХНИЧЕСКИЕ ХАРАКТЕРИСТИКИ

Электрич. гидроагрегат	500 Вт / 400 В, 50 / 60 Гц
Электрич. торцеватель	1500 Вт
Нагреват. элемент	3000 Вт / 400 В, 50 / 60 Гц
Вес:	
P 315 W укомплект.	523 кг
P 315 W Basic	385 кг
P 315 W CNC укомплект.	523 кг
P 315 W CNC Basic	385 кг

ROWELD® P 315 W3 CNC

сварочная машина с программным управлением, автоматический процесс сварки, постоянное качество сварного шва. Возможна сварка как в ручном, так и в автоматическом режимах



Возможна поставка оборудования под дюймовые и специальные размеры

Комплект поставки: базовая машина с основными зажимами 315 мм (правый и левый на установочных салазках), встроенный электрический гидравлический агрегат 400 В / 400 Вт, электрический торцеватель 750 Вт с редукторным двигателем, встроенный нагревательный элемент с антиприлипающим покрытием и плавной электронной регулировкой 400 В / 3000 Вт, Ø 90, 110, 125, 140, 160, 180, 200, 225, 250 и 280 мм, станция, датчик движения (только для моделей ROWELD® P 315 W CNC укомплектованная и ROWELD® P 315 W CNC Basic), транспортировочный ящик, монтажный инструмент.

Наименование, исполнение, 400 В, 50 / 60 Гц	Рабочая область, Ø мм	кг	№
ROWELD® P 315 W укомплектованная, с редукционными зажимными вкладышами Ø 90, 110, 125, 140, 160, 180, 200, 225, 250, 280 мм	90 – 315	523	54800
ROWELD® P 315 W базовая, без редукционных зажимных вкладышей	90 – 315	385	55200
ROWELD® P 315 W CNC укомплектованная, с редукционными зажимными вкладышами Ø 90, 110, 125, 140, 160, 180, 200, 225, 250, 280 мм	90 – 315	523	55320
ROWELD® P 315 W CNC базовая, без редукционных зажимных вкладышей	90 – 315	385	55340

ROWELD® — оборудование для сварки полимерных труб

Сварочные машины для производства отводов

Основные зажимы

Ø 315 мм на установочных салазках, вкл. крепежные болты.

Исполнение	кг	№
Для соед. труба/труба, левый (1 шт.)	25,0	55869
Для соед. труба/труба, правый (1 шт.)	25,0	55868
Для соед. труба/фитинг, левый (1 шт.)	28,1	55879
Для соед. труба/фитинг, правый (1 шт.)	28,1	55870
Опора для трубы (1 шт.) при сварке фитингов	9,0	55853



Редукционные вкладыши труба/труба

Комплект поставки: 4 широких алюминиевых полукольца.

Ø мм	кг	№	Ø мм	кг	№
90	8,80	55300	180	11,56	55314
110	9,36	55301	200	11,56	55325
125	9,56	55306	225	17,12	55326
140	10,40	55308	250	14,36	55327
160	11,36	55310	280	9,60	55328



Редукционные зажимные
вкладыши труба/труба

Редукционные вкладыши труба/фитинг

Комплект поставки: 2 узких металлических полукольца, вставляющихся справа и слева.

Ø мм	кг	№	Ø мм	кг	№
90	3,30	55271	180	2,53	55266
110	3,11	55270	200	2,24	55265
125	3,00	55269	225	1,94	55264
140	2,89	55268	250	1,60	55263
160	2,72	55267	280	1,08	55262



Редукционные зажимные вкладыши труба/фитинг
(специальная принадлежность)

Зажим для фланцев

Для сварки по центру и правильной ориентации фланцев.

ПРЕИМУЩЕСТВА

- Быстрое крепление зажима на базовой машине посредством установочных салазок.
- Легкая ориентация фланца относительно трубы.

Исполнение	кг	№
С установочными салазками	22,7	55880



Приспособление для сварки тройников

Для изготовления тройников под 90° / 45° – 60° с одинаковыми Ø.

Наименование	кг	№
Зажимы с установочными салазками со всеми редукционными зажимными вкладышами на трубы		
Ø 90 – 250 мм, 90°	118	55227
Ø 90 – 250 мм, 45° – 60°	119	55226



№ 55227

Принадлежности

Наименование	кг	№
Нагр. эл-т с антиприлип. покрытием, 3 кВт	8,80	55871
Зап. нож для торцевателя (1 набор = 2 шт.)	0,20	55203
Направляющая «ласточкин хвост» 1 шт.	0,45	55857
Накидной ключ с трещоткой SW 19 x 22	0,40	70274
Шестигранный ключ SW 6	0,07	321516
Транспортировочный ящик 1250 x 900 x 1635 мм (Д x Ш x В)	135,00	55220

ПРЕИМУЩЕСТВА

- Набор для изготовления тройников под 90° с одинаковыми Ø, сварка в два приема Ø 90 – 250 мм труб с любым SDR.
- 3 основных зажима с редукционными зажимными вкладышами Ø 90 – 225 мм (1 комплект = 6 полуколец), вставляются друг в друга.



ROWELD® — оборудование для сварки полимерных труб

Сварочные машины для производства отводов

ROWELD® P 630 W (Ровелд Р 630 W)

Машина для сварки пластмассовых труб
Ø 315 – 630 мм



РАБОЧАЯ ОБЛАСТЬ

Для сварки пластмассовых труб из ПЭ и ПП.
Для любого давления и всех классов SDR.

ТЕХНИЧЕСКИЕ ХАРАКТЕРИСТИКИ

Электрический гидроагрегат	2250 Вт / 400 В, 50 / 60 Гц
Электрич. торцеватель	3 кВт / 400 В, 50 / 60 Гц
Нагреват. элемент	14 кВт / 400 В, 50 / 60 Гц

ПРЕИМУЩЕСТВА

- Надежная крутильно-жесткая передача усилия при сварке.
- Точное управление усилием сварки.
- Нагревательный элемент соответствует требованиям DVS, CEN и ISO, с длительным сроком службы.
- Сварочная машина для работы в цеху, с поворотными зажимами (в каждую сторону до 22,5°) для изготовления отводов и с возможностью серийного изготовления сегментов.



Возможна поставка оборудования под дюймовые и специальные размеры

Комплект поставки: базовая машина с основными зажимами 630 мм правым и левым на установочных салазках, встроенный электрический гидроагрегат 400 В / 2250 Вт, электрический торцеватель 400 В / 3 кВт с редукторным двигателем, крепление для нагревательного элемента с электронным управлением, встроенный нагревательный элемент с антиприлипающим покрытием и плавной электронной регулировкой 400 В / 14 кВт, Ø 315, 355, 400, 450 мм, транспортировочный ящик, инструмент для монтажа.

Наименование	Рабочая область, Ø мм	кг	№
ROWELD® P 630 W укомплектованная	315 – 630	1550	54215
ROWELD® P 630 W базовая	630	1230	54200

ROWELD® — оборудование для сварки полимерных труб

Сварочные машины для производства отводов

Основные зажимы

На установочных салазках, включая крепежные болты.

Наименование	Рабочая область Ø мм	№
Для фитингов, правый, для Р 630 W	630	54221
Для фитингов, левый, для Р 630 W	630	54222



Редукционные зажимные вкладыши

Для фитингов, комплект состоит из 2 узких металлических полуколец.

Наименование	Ø мм	кг	№
Фитинг	315	16,0	54231
Фитинг	355	15,5	54232
Фитинг	400	12,5	54233
Фитинг	450	13,0	54234
Фитинг	500	12,5	54236
Фитинг	560	12,2	54237



Редукционные зажимные вкладыши
труба/фитинг (дополнительная принадлежность)

Зажим для фланцев

Для сварки по центру и правильной ориентации фланцев.

ПРЕИМУЩЕСТВА

- Быстрое крепление зажима на базовой машине посредством установочных салазок.
- Простая ориентация фланца относительно трубы.

Исполнение	№
С установочными салазками для Р 630 W	54235



Приспособление для сварки тройников

Для изготовления тройников 90 / 45 – 60° с одинаковыми Ø.

ПРЕИМУЩЕСТВА

- Набор для изготовления тройников под 90° с одинаковыми Ø, сварка в 2 приема.
- 3 основных зажима с редукционными зажимными вкладышами (1 комплект = 6 полуколец), вставляются друг в друга.

Исполнение	Рабочая область, Ø мм	№
90° укомплектованная для Р 630 W	315 – 630	54224
45 – 60° укомплектованная для Р 630 W	315 – 560	54225
90° укомплектованная для Р 1000 W	450 – 800	53976
45 – 60° укомплектованная для Р 1000 W	450 – 800	53977



№ 54224



ROWELD® — оборудование для сварки полимерных труб

Сварочные машины для производства отводов

ROWELD® P 1000 W (Ровелд Р 1000 W)

Машина для сварки пластмассовых труб
 Ø 560 – 1000 мм



РАБОЧАЯ ОБЛАСТЬ

Для сварки пластмассовых труб из ПЭ и ПП.
 Для любого давления и всех классов SDR.

ТЕХНИЧЕСКИЕ ХАРАКТЕРИСТИКИ

Электрический гидроагрегат	2250 Вт / 400 В, 50 / 60 Гц
Электрический торцеватель	3 кВт / 400 В, 50 / 60 Гц
Нагревательный элемент	28 кВт / 400 В, 50 / 60 Гц

ПРЕИМУЩЕСТВА

- Надежная крутильно-жесткая передача усилия при сварке.
- Точное управление усилием сварки.
- Нагревательный элемент соответствует требованиям DVS, CEN и ISO, с длительным сроком службы.
- Сварочная машина для работы в цеху, с поворотными зажимами (в каждую сторону до 22,5°) для изготовления отводов и с возможностью серийного изготовления сегментов.

Защита от случайного пуска и выскакивания

торцеватель с высоким крутящим моментом, редукторный двигатель, подача в зону сварки при помощи гидравлики

Нагревательный элемент соответствует требованиям DVS, CEN и ISO, с длительным сроком службы

нагревательный элемент с электронной регулировкой с высококачественным антиприлипающим покрытием, подача в зону сварки при помощи гидравлики

Надежное крепление трубы

основные зажимы закрываются при помощи гидравлики

Надежная, простая работа

наглядное расположение всех элементов регулировки, управления и контроля, рычаг управления для сведения на быстром ходу, поддержания давления и разведения на быстром ходу



Точное управление усилием сварки

гидравлический агрегат, рассчитанный на продолжительный режим работы, поддерживает стабильное давление, исключает возможность падения давления во время сварки

Надежная крутильно-жесткая передача усилия при сварке

стабильная, жесткая на кручение станина с закаленными высокоточными двойными направляющими с линейными подшипниками. Двухстороннее осевое центрирование труб благодаря особым основным зажимам



Возможна поставка оборудования под дюймовые и специальные размеры

Комплект поставки: базовая машина с основными зажимами 1000 мм правым и левым на установочных салазках, встроенный электрический гидроагрегат 400 В / 2250 Вт, электрический торцеватель 400 В / 3 кВт с редукторным двигателем, крепление для нагревательного элемента с электронным управлением, встроенный нагревательный элемент с антиприлипающим покрытием и плавной электронной регулировкой 400 В / 28 кВт, Ø 560, 630, 710, 800, 900, 1000 мм, транспортировочный ящик, монтажный инструмент.

Наименование	Рабочая область, Ø мм	кг	№
ROWELD® P 1000 W укомплектованная	560 – 1000	4000	53970
ROWELD® P 1000 W базовая	1000	3250	53975

ROWELD® — оборудование для сварки полимерных труб

Ленточнопильные станки для полимерных труб

ROWELD® BS 450 (Ровелд BS 450)

Ленточная пила Ø 50 – 450 мм



РАБОЧАЯ ОБЛАСТЬ

Для точной резки под заданным углом труб и фасонных деталей из ПЭ, ПП, ПБ, ПВХДФ и ПВХ.

Поворачивается на 45°.

Отлично подходит для штучного и серийного производства отводов и тройников в режиме продолжительной эксплуатации.

Рабочая область: трубы, фас. детали 0 – 45° / Ø 50 – 450 мм
профили 0° / 450 x 450 мм

ПРЕИМУЩЕСТВА

- Жесткая на кручение конструкция станины и рамы пилы выполнена из стали.
- Приводной двигатель 1,25 кВт с защитой от перегрузки.
- Механизм изменения направления пильного полотна на шарикоподшипниках.
- Плавный поворот кронштейна пилы 0 – 45°.
- Главный выключатель, контактор, защитный автомат-выключатель для двигателя.

ТЕХНИЧЕСКИЕ ХАРАКТЕРИСТИКИ

Приводной двигатель 400 В / 1,25 кВт, 50 / 60 Гц с защитой от перегрузки
Габариты (Д x Ш x В) 1250 x 1700 x 2100 мм
Вес 160 кг



Наименование, 400 В, 50 / 60 Гц	Исполнение	кг	№
ROWELD® BS 450	ленточная пила	160	55603

Принадлежности		№	
Запасное полотно	для ПЭ и ПП	0,5	55622
Запасное полотно	для ПВХ	0,5	55627

ROWELD® BS 630 M (Ровелд BS 630 M)

Ленточная пила Ø 200 – 630 мм



РАБОЧАЯ ОБЛАСТЬ

Для точной резки под заданным углом труб и фасонных деталей из ПЭ, ПП, ПБ, ПВХДФ и ПВХ.

Поворачивается на 45°.

Отлично подходит для штучного и серийного производства отводов и тройников в режиме продолжительной эксплуатации.

Рабочая область: трубы, фас. детали 0 – 45° / Ø 200 – 630 мм
профили 0° / 630 x 630 мм

ПРЕИМУЩЕСТВА

- Жесткая на кручение конструкция станины и рамы пилы выполнена из стали.
- Приводной двигатель 2,5 кВт с защитой от перегрузки.
- Механизм изменения направления пильного полотна на шарикоподшипниках.
- Система натяжения пильного полотна с пружинной поддержкой и механизмом отключения в случае обрыва полотна.
- Плавный поворот кронштейна пилы 0 – 45°.
- Главный выключатель, контактор, защитный автомат-выключатель для двигателя.

ТЕХНИЧЕСКИЕ ХАРАКТЕРИСТИКИ

Приводной двигатель 400 В / 2,5 кВт, 50 / 60 Гц с защитой от перегрузки
Габариты (Д x Ш x В) 3100 x 3150 x 2150 мм
Вес 335 кг



Наименование, 400 В, 50 / 60 Гц	Исполнение	кг	№
ROWELD® BS 630 M	ленточная пила	335	55604

Принадлежности		№	
Запасное полотно	для ПЭ и ПП	0,7	55637
Запасное полотно	для ПВХ	0,7	55642



ROWELD® — оборудование для сварки полимерных труб

Ленточнопильные станки для полимерных труб

ROWELD® BS 630 PLUS / BS 800 PLUS

(Ровелд BS 630 Плюс / BS 800 Плюс)



Ленточная пила Ø 200 – 630 мм для BS 630 PLUS
и Ø 200 – 800 мм для BS 800 PLUS

РАБОЧАЯ ОБЛАСТЬ

Для точной резки под заданным углом труб и фасонных деталей из ПЭ, ПП, ПБ, ПВДФ и ПВХ.

Поворачивается на 45° в обе стороны.

Отлично подходит для штучного и серийного производства отводов и тройников в режиме продолжительной эксплуатации.

Рабочая область:

BS 630 PLUS трубы, фас. 0 – 45° / Ø 200 – 630 мм
детали, профили 0° / 630 x 630 мм

BS 800 PLUS трубы, фас. детали 0 – 45° / Ø 200 – 800 мм

ПРЕИМУЩЕСТВА

- Двусторонние направляющие пильного полотна, диапазон угла резки 0 – 45°.
- Направление (скос) под углом 45° в обе стороны для удобства изготовления тройников и отводов.
- Точные направляющие гарантируют высокую точность протекания процесса резки.
- Плавная регулировка подачи пилы при помощи электропривода.
- Плавный поворот кронштейна пилы в диапазоне 0 – 45°.
- Ограничение глубины резки.
- Шкала для считывания показаний о настроенном угле резки и индикатор угла резки на передней панели.
- Распознавание разреза при помощи лазера.

ТЕХНИЧЕСКИЕ ХАРАКТЕРИСТИКИ

Приводной двигатель 400 В / 2,5 кВт, 50 / 60 Гц с защитой от перегрузки

Габариты (Д x Ш x В):

BS 630 PLUS 2000 x 2100 x 2400 мм

BS 800 PLUS 2800 x 3450 x 3250 мм

Вес: **BS 630 PLUS** 400 кг

BS 800 PLUS 650 кг



Наименование	Исполнение	кг	№
400 В, 50 / 60 Гц			
ROWELD® BS 630 PLUS	ленточная пила	400	55607
ROWELD® BS 800 PLUS	ленточная пила	650	55608

Принадлежности

			№
Запасное полотно для ROWELD® BS 630 PLUS	для ПЭ и ПП	0,7	55653
Запасное полотно для ROWELD® BS 630 PLUS	для ПВХ	0,7	55658
Запасное полотно для ROWELD® BS 800 PLUS	для ПЭ и ПП	0,7	55665
Запасное полотно для ROWELD® BS 500 PLUS	для ПВХ	0,7	55666

ROWELD® — оборудование для сварки полимерных труб

Ленточнопильные станки для полимерных труб

ROWELD® BS 1200 PLUS / BS 1600 PLUS

(Ровелд BS 1200 Плюс / BS 1600 Плюс)



Ленточная пила Ø 400 – 1200 мм для BS 1200 PLUS
и Ø 400 – 1600 мм для BS 1600 PLUS

РАБОЧАЯ ОБЛАСТЬ

Для точной резки под заданным углом труб и фасонных деталей из ПЭ, ПП, ПБ, ПВХДФ и ПВХ.

Поворачивается на 45° в обе стороны.

Отлично подходит для штучного и серийного производства отводов и тройников в режиме продолжительной эксплуатации.

Рабочая область:

BS 1200 PLUS трубы, фас. детали
0 – 45° / Ø 400 – 1200 мм

BS 1600 PLUS трубы, фас. детали
0 – 45° / Ø 400 – 1600 мм

ПРЕИМУЩЕСТВА

- Плавная регулируемая подача происходит при помощи электропривода, автоматическое отключение подачи и привода пилы по окончании резки.
- Регулировка подачи позволяет также ограничить глубину резки.
- В передней части расположена угловая шкала для удобного считывания настройки угла в градусах и идентификации угла.
- Стол пилы в стандартной комплектации V-образный, оборудован направляющими валами, которые гарантируют точность процесса резки.
- Регулировка натяжения пильного полотна и натяжных роликов существенно продлевает срок службы полотна и придает плавность процессу пиления.
- Главный выключатель оборудован защитой от перегрузки.
- Система управления включает в себя контрольную панель управления с предохранительным элементом управления.
- Лазерный индикатор реза входит в базовую комплектацию пилы.

ТЕХНИЧЕСКИЕ ХАРАКТЕРИСТИКИ

Приводной двигатель:

BS 1200 PLUS 400 В / 4,0 кВт, 50 / 60 Гц
с защитой от перегрузки

BS 1600 PLUS 400 В / 5,5 кВт, 50 / 60 Гц
с защитой от перегрузки

Габариты (Д x Ш x В):

BS 1200 PLUS 4030 x 4430 x 2710 мм

BS 1600 PLUS 5750 x 5550 x 4500 мм

Вес:

BS 1200 PLUS 2200 кг

BS 1600 PLUS 2700 кг



9



Наименование 400 В, 50 / 60 Гц	Исполнение	кг	№
ROWELD® BS 1200	ленточная пила	2200	55609
ROWELD® BS 1600	ленточная пила	2700	55660

Принадлежности			№
Запасное полотно для ROWELD® BS 1200 PLUS	для ПЭ и ПП	0,7	55667
Запасное полотно для ROWELD® BS 1200 PLUS	для ПВХ	0,7	55668
Запасное полотно для ROWELD® BS 1600 PLUS	для ПЭ и ПП	0,7	55682
Запасное полотно для ROWELD® BS 1600 PLUS	для ПВХ	0,7	55683

ROWELD® — оборудование для сварки полимерных труб

Аппараты для электромужфтовой сварки полимерных труб

ROWELD® ROFUSE Sani 160

(Ровелд Рофьюз Сани 160)



Универсальный аппарат для электромужфтовой сварки сточных труб при помощи фитинга

РАБОЧАЯ ОБЛАСТЬ

Для \varnothing 40 – 160 мм, автоматическое распознавание сварочных параметров.
Для фитингов из ПЭ и ПП, используемых для сточных труб.

ПРЕИМУЩЕСТВА

- Визуальный контроль за процессом сварки.
- Ударопрочный корпус (IP 44).
- Большой рабочий радиус.
- Сварочный аппарат с микропроцессорным управлением, с автоматической температурной компенсацией времени сварки.
- Для систем Geberit, Akatherm-EUR, Coes, Valsir, WAVIN-Duo, Aquatherm и Vulcathene-Euro.

ТЕХНИЧЕСКИЕ ХАРАКТЕРИСТИКИ

Входное напряжение	230 В
Допуск	180 – 280 В
Частота	40 – 70 Гц
Тип защиты	IP 54
Рабочая температура	от -20 до +60°C
Максимальный ток на выходе	5 А
Вес	1,4 кг
Габариты (Д x Ш x В)	165 x 200 x 80 мм
Сварочный кабель	3 м
Мощность	1150 Вт



Визуальный контроль за процессом сварки

наглядное цифровое табло

Прочность

ударопрочный корпус (IP 54)

Длина сварочного кабеля — 3 м



Наименование	кг	№
ROWELD® ROFUSE Sani 160	1,4	54230

ROWELD® — оборудование для сварки полимерных труб

Аппараты для электромужфтовой сварки полимерных труб

ROWELD® ROFUSE (Ровелд Рофуюз)

Универсальный сварочный аппарат для электромужфтовой сварки



РАБОЧАЯ ОБЛАСТЬ

Для сварки фитингов с закладным нагревательным элементом из ПЭ и ПП в диапазоне 8 – 48 В и $\varnothing < 1200$ мм.

ТЕХНИЧЕСКИЕ ХАРАКТЕРИСТИКИ

Входное напряжение	230 В
Допуск	180 – 280 В
Частота	40 – 70 Гц
Тип защиты	IP 54 (IP 64 опция),
Рабочая температура	от -20 до +60°C
Габариты (Д x Ш x В)	236 x 295 x 330 мм
Сканер для штрих-кодов	да (карандаш опция), автоматическое распознавание для ROFUSE Sani 160

Протоколирование:

ROFUSE / ROFUSE+	нет
ROFUSE Print+	10000 протоколов
ROFUSE basic 48	5000 протоколов

Рабочий диапазон:	\varnothing , мм	выходное напряжение
ROFUSE basic 48	≤ 450,	8 – 48 В
ROFUSE	≤ 1200,	8 – 48 В
ROFUSE+	≤ 1200,	8 – 48 В
ROFUSE Print+	≤ 1200,	8 – 48 В

ПРЕИМУЩЕСТВА

- Ввод данных при помощи сканера или считывающего карандаша (опция) для штрих-кодов, у ROFUSE+ / ROFUSE Print+ дополнительно возможен ввод данных вручную.
- Простая передача данных через USB-порт у ROFUSE Print+ / ROFUSE basic 48.
- Система контроля за сваркой.
- Деревянный чемодан, адаптер 4,0 мм.

ROWELD® ROFUSE / ROFUSE+ / ROFUSE basic 48:

- Дисплей 4 x 20 знаков, высота знака 5 мм, светодиодная подсветка.

ROWELD® ROFUSE Print+ / ROFUSE basic 48:

- Автоматическое протоколирование, блок памяти на 10000 протоколов (ROFUSE Print+).
- Автоматическое протоколирование, блок памяти на 5000 протоколов (ROFUSE basic 48).
- Воспроизводимость: номер комиссии, код сварщика по ISO, код трубы, 2-ой код фитинга и дополнительные данные.
- Данные выдаются в меню печати, далее через USB-порт на ПК и на печатающее устройство.
- Дисплей 4 x 20 знаков, высота знака 9 мм, светодиодная подсветка (ROFUSE Print+).



GPS (опция)

точное местоположение фитинга в случае повреждения

Удобный дисплей

4 x 20 знаков, высота знака 9 мм, светодиодная подсветка



9



Наименование	кг	№
ROWELD® ROFUSE	16,0	150000857
ROWELD® ROFUSE+	16,0	150000858
ROWELD® ROFUSE Print+	16,0	150000859
ROWELD® ROFUSE basic 48	16,0	150000856
ROWELD® ROFUSE Print+ GPS	16,0	150000881

Принадлежности	кг	№
Набор адаптеров FF круглых 4,0	0,1	54058
Алюминиевый чемодан для перевозки, кроме ROWELD® ROFUSE Sani 160	3,1	54054

ROWELD® — оборудование для сварки полимерных труб

Аппараты для электромуфтовой сварки полимерных труб

ROWELD® ROFUSE 400 / 1200 TURBO

(Ровелд Рофьюз 400 / 1200 Турбо)



Универсальный аппарат для электромуфтовой сварки для сварки фитингов

РАБОЧАЯ ОБЛАСТЬ

Для сварки в диапазоне < 48 В.

Для **ROWELD® ROFUSE 400 TURBO:** до Ø 400 мм.

Для **ROWELD® ROFUSE 1200 TURBO:** до Ø 1200 мм.

Для фитингов из ПЭ и ПП.

ТЕХНИЧЕСКИЕ ХАРАКТЕРИСТИКИ

Номинальная мощность	3000 ВА, 70% ED
Входное напряжение	230 В
Выходной ток (номинальный)	80 А
Напряжение сварки	8 – 48 В
Внешняя температура	от –10 до +40°С
Тип защиты	IP 54
Передача данных	через USB v 2.0
Память	на 2000 протоколов сварки
Размеры (Д x Ш x В)	500 x 250 x 320 мм

ПРЕИМУЩЕСТВА

- **Надежный:** полностью автоматическая функция нагрева (НС) определяет на основании температуры внешней среды, температуры аппарата и характеристик муфты, которую необходимо сварить, может ли следующая муфта быть окончательно сваренной.
- **Производительный:** благодаря функции активного охлаждения (АС) сварочный аппарат хорошо оборудован для продолжительного использования.
- **Полностью оснащенный:** все кабели можно разместить внутри прочного корпуса-ящика. В корпусе есть дополнительное место для хранения принадлежностей, инструмента, фитингов.
- **Профессиональная документация:** передача сохраненных данных о сварке (через USB), архивирование и распечатка на компьютере при помощи RODATA 2.0.
- **Генератор штрих-кодов:** RODATA 2.0 создает штрих-коды для строительного объекта и фамилии сварщика. Эти штрих-коды можно впоследствии считывать на стройке.

Символьная инструкция

облегчающая процесс управления

USB-порт

простая передача данных

9 Ввод данных

сканер для считывания штрих-кодов

Крышка ящика-корпуса регулируется по высоте

может служить в качестве защиты от прямых солнечных лучей

Прочный корпус

надежная защита кабеля при транспортировке



Аппарат рассчитан на более продолжительную сварку благодаря функции активного охлаждения: функция АС улучшает отвод тепла при помощи встроенного вентилятора. По сравнению с моделью предыдущего поколения (ROFUSE basic 48), аппарат ROFUSE TURBO способен серийно сварить примерно на 20% больше фитингов



Наименование	кг	№
ROWELD® ROFUSE 400 TURBO	21,5	100000999
ROWELD® ROFUSE 1200 TURBO	21,5	100000100

Короткий позиционер

Служит для удаления овальности и фиксации труб перед и во время процесса сварки.

Наименование	Исполнение, Ø мм	№
Короткий позиционер	75	53255
Короткий позиционер	90	53256
Короткий позиционер	110	53257
Короткий позиционер	125	53258
Короткий позиционер	140	53259
Короткий позиционер	160	53260
Короткий позиционер	180	53261
Короткий позиционер	200	53262
Короткий позиционер	225	53263



Двойной позиционер

Служит для соединения труб Ø 63 – 225 мм.

Наименование	Исполнение, Ø мм	№
Двойной позиционер	63	53271
Двойной позиционер	75	53272
Двойной позиционер	90	53273
Двойной позиционер	110	53274
Двойной позиционер	125	53275
Двойной позиционер	140	53276
Двойной позиционер	160	53277
Двойной позиционер	180	53278
Двойной позиционер	200	53279
Двойной позиционер	225	53280



Зажим

Используется для зажима трубы перед сваркой и для возвращения формы трубам из ПЭ после передевливания.

Наименование	Исполнение, Ø мм	№
Зажим	25	53281
Зажим	32	53282
Зажим	40	53283
Зажим	50	53284
Зажим	63	53285



Позиционер для электромужфтовой сварки с закладным нагревательным элементом

Служит для удаления овальности и фиксации труб перед сваркой и во время процесса сварки.

Наименование	Исполнение, Ø мм	№
С 2 клеммами, регулируемый	32	53251
С 2 клеммами, регулируемый	40	53252
С 2 клеммами, регулируемый	50	53253
С 2 клеммами, регулируемый	63	53254



Передавливатель

Позволяет вернуть деформир. трубе прежнюю форму.

- **Механический:**
Рабочая область — Ø 32 – 63 мм. Боковые предохранительные шайбы служат для предотвращения повреждения места передевливания.
- **Гидравлический:**
Рабочая область — Ø 30 – 180 мм, Ø мм 125 – 225 мм.
Усилия при передевлывании создает ручной гидронасос.

Наименование	Рабочая область, Ø мм	№
Передавливатель механический	32 – 63	53200
Передавливатель гидравлический	90 – 180	53210
Передавливатель гидравлический	125 – 225	53220



ROWELD® — оборудование для сварки полимерных труб

Инструмент и принадлежности



Фаскосниматель для пластмассовых труб

Фаскосниматель для пластмассовых труб со сменными лезвиями

Для снятия внешней фаски 15° на пластмассовых трубах.

ПРЕИМУЩЕСТВА

- Плавная подстройка под толщину стенки и \varnothing трубы.

Наименование	 мм	 г	№
Фаскосниматель, р. 1	16 – 110	720	55050
Фаскосниматель, р. 2	32 – 160	800	55051
Запасной нож для р. 1 и 2	—	30	55058



№ 55051



Гратосниматель GRATFIX (Гратфикс)

Гратосниматель со сменным универсальным лезвием из высококачественной быстрорежущей стали для удаления грата по краям на любых пластмассовых трубах и пластмассовых листах

ПРЕИМУЩЕСТВА

- Запасное лезвие всегда под рукой — в рукоятке.

Наименование	 г	№
GRATFIX гратосниматель	50	21655
Запасное лезвие из быстрорежущей стали	10	21652



№ 21655



№ 21652

Устройство для снятия оксидного слоя

Для быстрой подготовки трубы к сварке электрофитингом. Поставляется в чемодане.

Наименование	Исполнение, \varnothing мм	№
Размер I	32 – 160	53240
Размер II	110 – 500	53250



Опорный ролик, оцинкованный, размер I / II / III

Для поддержки свободного конца трубы при сварке до \varnothing 355 мм (размер I), \varnothing 500 мм (размер II) и \varnothing 710 мм (размер III), высота ролика не регулируется.

Наименование	Грузоподъемность, кг	 кг	№
Опорный ролик, р. I	300	4,0	53055
Опорный ролик, р. II	500	11,5	53056
Опорный ролик, р. III	1000	29,0	53057

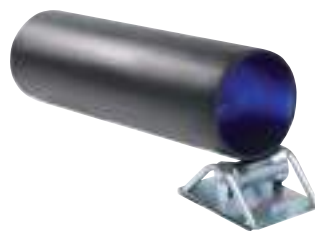

№ 53055



№ 53056

Опорный ролик, оцинкованный, размер IV

Для поддержки свободного конца трубы при сварке до \varnothing 1200 мм, высота ролика регулируется гидравликой.

Наименование	Грузоподъемность, кг	 кг	№
Опорный ролик, р. IV	1000	35,0	53058



ROWELD® — оборудование для сварки полимерных труб

Сварочные аппараты для раструбной сварки труб

ROWELD® P 40 T / P 63 (T / E) / P 110 E (Ровелд P 40 T / P 63 (T / E) / P 110 E)



Новые модели сварочных аппаратов для сварки полимерных труб в раструб

Идеально подходят для монтажа внутренних систем водоснабжения и отопления. Рабочий диапазон от 20 до 110 мм, в комплекте сменные насадки.

РАБОЧАЯ ОБЛАСТЬ

Серия ручных аппаратов для сварки труб в раструб из ПП, ПБ, ПВДФ, ПЭ. Идеально подходят для монтажа внутренних систем водоснабжения и отопления.

ПРЕИМУЩЕСТВА

- Высококачественное и антиприлипающее покрытие.
- Световой индикатор контроля электрической сети.
- ЖК-дисплей регулятора температуры.
- Легкий, компактный нагревательный элемент.
- Возможно крепление на струбине или на опоре.



Комплект поставки: нагревательный элемент, сменные нагревательные насадки, монтажный инструмент, струбина, подставка для нагревательного элемента, металлический транспортировочный ящик.

Наименование 230 В, 50 / 60 Гц	Рабочая область, Ø мм	Мощность, Вт	Напряжение, В	Свариваемый Ø, мм	кг	№
ROWELD® P 40 T	20, 25, 32, 40	650			1,0	36051
ROWELD® P 63 T	20, 25, 32, 40, 50, 63	800			1,8	36052
ROWELD® P 63 E	20, 25, 32, 40, 50, 63	800			1,8	36062
ROWELD® P 110 E	75, 90, 110	1300			2,2	36063

ROWELD® P 125 комплект

(Ровелд P 125)



Аппарат для сварки в раструб

Применяется в строительстве и промышленности при обустройстве внутренних коммуникаций отопления и снабжения водой. 3 сварочные насадки (одновременно), работа на весу или крепление аппарата на верстаке при помощи струбины. Рабочий диапазон от 16 до 125 мм.

ПРЕИМУЩЕСТВА

- Высококачественное антиприлипающее ПТФЭ-покрытие.
- Электронная регулировка.



Комплект поставки: аппарат для сварки в раструб (1300 Вт), нагревательные дорны/муфты, плоская насадка (2 шт.), шестигранный ключ SW 5, цилиндрический винт, штифт, струбина и опора.

Наименование 230 В, 50 / 60 Гц	Мощность, кВт	мм	кг	№
P 125 комплект	1,3	63, 75, 90, 110, 125	17,05	55546

Наименование	кг	№
40	0,26	55592
50	0,37	55593
63	0,60	55594
75	0,89	55595
90	1,33	55596
110	2,07	55597
125	2,33	55598
160	1,15	55536

ROWELD® — оборудование для сварки полимерных труб

Инструмент и принадлежности для резки и обработки труб

ROCUT® (Рокат)

Ножницы для резки пластмассовых труб

Ножницы для резки пластмассовых труб **ROTHENBERGER** соответствуют наивысшим требованиям по качеству. Лезвия из «Золинген» производят чистый, прямой разрез труб \varnothing до 75 мм из всех типов пластмасс, типичных для данного \varnothing . Конструкция из прочного алюминия гарантирует точность при резке и длительный срок службы при профессиональном использовании.



РАБОЧАЯ ОБЛАСТЬ

Для резки труб из ПП, ПЭ, РЕ-Х, ПБ и ПВДФ до \varnothing 75 мм.

ПРЕИМУЩЕСТВА

- При резке требуется небольшое усилие.
- Точная резка под прямым углом.
- Полная передача усилия и принудительная подача лезвия.
- Лезвие из нержавеющей стали с острием V-образного сечения.

ТЕХНИЧЕСКИЕ ХАРАКТЕРИСТИКИ

Ножницы ROCUT® Professional:

TC 42 \varnothing 0 – 42 мм
TC 50 \varnothing 0 – 50 мм
TC 75 \varnothing 0 – 75 мм

Ножницы ROCUT® Standard:

TC 26 \varnothing 0 – 26 мм
TC 32 \varnothing 0 – 32 мм
PS 35: \varnothing 6 – 35 мм
PS 26 / 42 \varnothing 6 – 42 мм



Новое улучшенное лезвие

прикладываемое усилие меньше до 20%

Ножницы надежно лежат в руке

благодаря резиновой накладке на ручке

Кнопка раскрытия ножниц

контролируемое автоматическое открывание ножниц

Небольшое прикладываемое усилие при резке

зубчатая рейка-лезвие с идеальной нарезкой

Покрывие DURAMANT

обеспечивает длительный срок службы



№ 52042

Широкая опора для трубы

для точной резки под прямым углом



ROCUT® TC 42 Professional (Рокат TC 42 Профешнл)

Ножницы для резки пластмассовых труб

Для резки труб из ПП, ПЭ, РЕ-Х, ПБ и ПВДФ.

Наименование	мм	г	№
Ножницы ROCUT® TC 42	0 – 42	447	52000
Запасной нож из нержавеющей стали		120	52042

ROWELD® — оборудование для сварки полимерных труб

Инструмент и принадлежности для резки и обработки труб

ROCUT® TC 50 / TC 63 / TC 75 Professional

(Рокат TC 50 / TC 63 / TC 75 Профешнл)

Ножницы для резки пластмассовых труб

Для резки труб из ПП, ПЭ, РЕ-Х, ПБ и ПВДФ.



№ 52031



№ 52016



№ 52015



№ 52010



№ 52030

Наименование	⌀ мм	г	№
Ножницы ROCUT® TC 50	0 – 50	600	52010
Ножницы ROCUT® TC 63	0 – 63	700	52030
Ножницы ROCUT® TC 75	0 – 75	1600	52015
Запасной нож для TC 50	0 – 50	120	52011
Запасной нож для TC 63	0 – 63	130	52031
Запасной нож для TC 75	0 – 75	190	52016

ROCUT® TC 26 / TC 32 / PS 35 / PS 26 / 42 Standart

(Рокат TC 26 / TC 32 / PS 35 / PS 26 / 42 Стандарт)

Ножницы для резки пластмассовых труб

Для точной резки труб из ПП, ПЭ, РЕ-Х, ПБ и ПВДФ (TC 32 для многослойных труб MSR).



№ 52005



№ 52040



№ 55015

Наименование	⌀ мм	г	№
Ножницы ROCUT® TC 26	0 – 26	370	52005
Ножницы ROCUT® TC 32	0 – 32	220	52040
Ножницы ROCUT® PS 35	6 – 35	740	55005
Ножницы ROCUT® PS 26 / 42 (регулируются)	6 – 42	950	55015
Запасной нож из нержавеющей стали для TC 32 MSR	0 – 32	120	52041
Запасной нож из нержавеющей стали для PS 35	6 – 35	30	55006
Запасной нож из нержавеющей стали для PS 26 / PS 42	6 – 42	60	55007



№ 55006



№ 55007

9



ROWELD® — оборудование для сварки полимерных труб

Инструмент и принадлежности для резки и обработки труб

TUBE CUTTER 67 / 125 / 168

PL Automatic

(Тьюб Каттер 67 / 125 / 168 PL Автоматик)

Телескопический труборез



РАБОЧАЯ ОБЛАСТЬ

Для резки труб из ПЭ, ПП, РЕ-Х, ПБ и ПВДФ, а также звукоизоляционных труб.



№ 70033



Съемный гратосниматель



ПРЕИМУЩЕСТВА

- Устойчивая цельная алюминиевая конструкция.
- Неутомительная, удобная работа благодаря большой, эргономичной рукоятке.
- Быстро регулируется под внешний \varnothing обрезаемых труб благодаря телескопической направляющей с храповым механизмом.
- Быстрое открытие благодаря автоматическому отводу режущего диска.
- Съемный гратосниматель, убираемый в корпус.
- Закаленные режущие диски со специальной заточкой.

ТЕХНИЧЕСКИЕ ХАРАКТЕРИСТИКИ

Труборез TC 67 PL	\varnothing 6 – 67 мм
Труборез TC 125 PL	\varnothing 50 – 125 мм
Труборез TC 168 PL	\varnothing 110 – 168 мм

Наименование	мм	Глубина резки, мм	кг	№
Труборез TC 67 PL	6 – 67	7,0	0,7	70031
Труборез TC 125 PL	50 – 125	13,0	1,6	70032
Труборез TC 168 PL	110 – 168	16,6	1,7	70033

Принадлежности	Глубина резки, мм	кг	№
Запасные режущие диски для TC 67 PL	7,0	0,1	70028D
Запасные режущие диски для TC 125 PL	13,0	0,2	55054D
Специальный TC 125 PL	8,6	0,1	55053D
Запасной режущий диск для TC 168 PL	16,0	0,2	55074D
Специальный TC 168 PL	8,6	0,1	55053D



9 ROCUT XL (Рокат XL)

Гильотина

Применяется для точной резки полиэтиленовых труб большого \varnothing .

Наименование	мм	Толщина стенки, мм	кг	№
ROCUT XL 125	до 125	макс. 11,4	7,45	150000789
ROCUT XL 225	до 225	макс. 18	17,6	150000790
ROCUT XL 315	до 315	макс. 18	34,0	150000792

Запасной нож

Комплект поставки: 1 запасной нож и монтажные винты.

Наименование	кг	№
Для ROCUT XL 125	0,3	150000793
Для ROCUT XL 225	0,7	150000794
Для ROCUT XL 315	2,1	150000795



Лезвие из специальной закаленной стали имеет V-образную форму для облегчения усилия

Нижний зажим гильотины позволяет резать в стесненных условиях, например, в траншее, в любом месте трубы

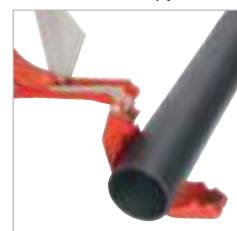
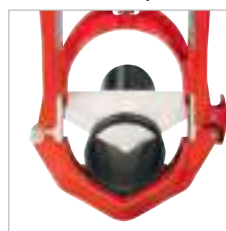

ROWELD® — оборудование для сварки полимерных труб

Инструмент и принадлежности для резки и обработки труб

ROCUT® UKS 160 / 355

(Рокат UKS 160 / 355)



Высокопроизводительная циркулярная пила

РАБОЧАЯ ОБЛАСТЬ

Для резки пластмассовых труб Ø 160 – 355 мм из ПЭ, ПП и ПВХ.
Для работы в цеху и на стройке.

ПРЕИМУЩЕСТВА

- Перпендикулярная резка без смещения среза.
- Оптимальное размещение пилы на трубе.
- Эффективная и рациональная работа, высокая скорость.
- Точная повторяемость операций, ограничитель глубины резки с точной регулировкой.
- Безопасная работа обеспечивается кожухом для режущего диска, прошедшим испытания в соответствии с TUV.

ТЕХНИЧЕСКИЕ ХАРАКТЕРИСТИКИ

Напряжение	230 В, 50 / 60 Гц
Мощность	1750 Вт
Для труб Ø	160 – 355 мм
S min	8 мм
S max	40 мм

Безопасная работа

кожух соответствует нормам TUV

Оптимальное размещение на трубе

центральное зажимное устройство

Экономия времени и рациональная работа

мощный двигатель 1520 Вт обеспечивает высокую скорость резки

Точная повторяемость операций резки

ограничитель глубины резки с точной регулировкой

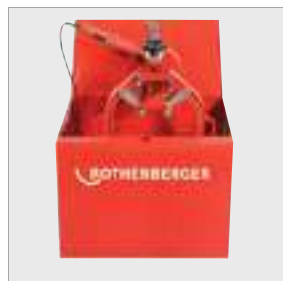

№ 1200000526



№ 55505

Перпендикулярная резка без смещения среза

широкие прорезиненные зажимные и направляющие ролики

Шесть прорезиненных зажимных и направляющих роликов гарантируют перпендикулярную резку без смещения среза

Центральное трапециевидное зажимное устройство гарантирует прочную фиксацию и оптимальное размещение пилы на трубе



Наименование	кг	№
ROCUT® UKS 160 / 355, в комплекте с твердосплавным режущим диском (№ 55505), без транспортировочного ящика	12,9	1000000532
Принадлежности	кг	№
Запасной твердосплавный режущий диск 180 x 30 мм с прокладкой	0,6	55505
Ящик транспортировочный 700 x 350 x 500 мм	17,5	1200000526

ROWELD® — оборудование для сварки полимерных труб

Инструмент и принадлежности для резки и обработки труб

ROCUT® 110 / 160 (Рокат 110 / 160)

Труборез для перпендикулярной резки и снятия фаски (15°), Ø 32 – 160 мм

РАБОЧАЯ ОБЛАСТЬ

Подходит для тонко- и толстостенных труб из ПВХ, ПЭ, ПП, РЕ-Х, ПБ и ПВДФ, а также звукоизоляционных труб. Высокая точность за один рабочий ход.

ТЕХНИЧЕСКИЕ ХАРАКТЕРИСТИКИ

ROCUT® 110 Ø 32 – 110 мм
ROCUT® 160 Ø 110 – 160 мм



Для труб из ПВХ, ПЭ, ПП и ПВДФ

резец (стандартная принадлежность)

Плавная регулировка усилия зажима трубы

надежный центральный зажим трубы, даже при наличии отклонений от идеальной формы)

Равномерное снятие фаски по всей окружности трубы

запатентованный держатель с резцом с копирующей автоматикой (стандартная принадлежность для ROCUT® 160, доп. принадлежность для ROCUT® 110)

Всегда под рукой

внутренний гратосниматель, встроенный в рукоятку

№ 55018

Работа на весу



Зажим в параллельных тисках



Комплект поставки: пластмассовый чемодан (№ 55016) с базовым устройством (№ 55020), внутренний гратосниматель (№ 55018), набор вкладышей, стандартный держатель с резцом (№ 55029).

Наименование	Рабочая область, Ø мм	кг	№
Комплект ROCUT® 110	50, 75, 110	3,9	55035

Принадлежности

Наименование	г	№
Внутренний гратосниматель с лезвием, вставляется в рукоятку базового устройства	150	55018
Запасное лезвие к внутреннему гратоснимателю	10	21652
Пластмассовый чемодан для ROCUT® 110	850	55016
Пластмассовый чемодан для ROCUT® 160	1400	55017

ПРЕИМУЩЕСТВА

- Резка труб, снятие фаски и удаление грата одним инструментом.
- Универсальное крепление для разнообразного инструмента, например, для режущего диска вместо стального резца.
- Равномерное снятие фаски по всей окружности трубы, включая овальные трубы (стандартная принадлежность для ROCUT® 160, дополнительная принадлежность для ROCUT® 110).
- Плавная регулировка усилия зажима трубы.
- Съёмный, убираемый в рукоятку внутренний гратосниматель.
- Возможна резка труб без снятия фаски, так как держатель с резцом можно использовать развернутым на 180°.

Один инструмент для резки труб, снятия фаски и удаления грата

твердосплавный резец со скосом 15°, съёмный внутренний гратосниматель, убираемый в рукоятку, поворотное лезвие из высококачественной быстрорежущей стали

Исключительно длительный срок службы, оптимальная геометрия резки

твердосплавный резец

Доп. принадлежность для труб из ПЭ, ПП, РЕ-Х, ПБ и звукоизоляционных труб

применение режущего диска

ROCUT® 110 с режущим диском (№ 54950) (специальная принадлежность)

ROCUT® 160 с резцом



Комплект поставки: пластмассовый чемодан (№ 55017) с базовым устройством (№ 55030), внутренний гратосниматель (№ 55018), 2 набора вкладышей, держатель с резцом с копирующей автоматикой (№ 55019).

Наименование	Рабочая область, Ø мм	кг	№
Комплект ROCUT® 160	110, 125, 160	5,6	55063



Комплект № 55063



ROWELD® — оборудование для сварки полимерных труб

Инструмент и принадлежности для резки и обработки труб

ROCUT® 110 (Рокат 110)

Базовое устройство

Для крепления вкладышей \varnothing 32 – 100 мм, без внутреннего гратоснимателя, со стандартным держателем с резцом (№ 55029).

Наименование	 мм	 г	№
Базовое устройство ROCUT® 110	110	2450	55020
Набор вкладышей *	100	110	55048
Набор вкладышей *	90	150	55021
Набор вкладышей *	80	170	55047
Набор вкладышей *	78	180	55062
Набор вкладышей *	75	210	55022
Набор вкладышей *	63	220	55023
Набор вкладышей *	58	230	55013
Набор вкладышей *	56	270	55024
Набор вкладышей *	50	290	55025
Набор вкладышей *	40	300	55027
Набор вкладышей *	32	330	55026

* Набор вкладышей (1 набор = 2 полукольца).





ROCUT® 110
с режущим диском
(№ 54950)
(специальная
принадлежность)



ROCUT® 160 (Рокат 160)

Базовое устройство

Для крепления вкладышей \varnothing 110 – 140 мм, без внутреннего гратоснимателя, с держателем, резцом и копирующей автоматикой (№ 55019).

Наименование	 мм	 г	№
Базовое устройство ROCUT® 160	160	3450	55030
Набор вкладышей *	140	180	55031
Набор вкладышей *	125	250	55032
Набор вкладышей *	110	310	55033

* Набор вкладышей (1 набор = 2 полукольца).

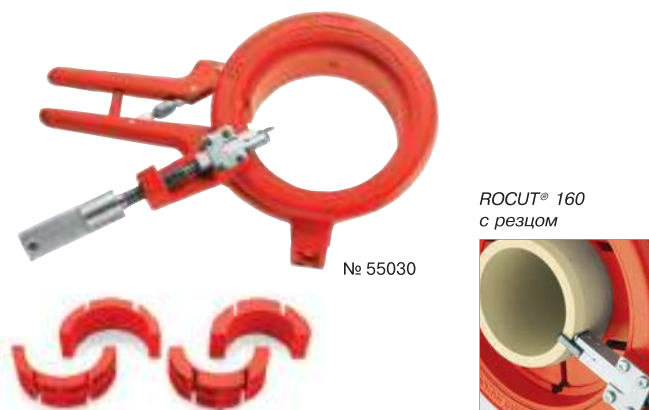

ROCUT® 160
с резцом



Твердосплавные резцы

ROCUT® 110 и ROCUT® 160

Наименование	Глубина резки, мм	 г	№
Держатель с копирующей автоматикой и твердосплавным резцом	7,5	110	54960
Держатель с копирующей автоматикой и твердосплавным резцом	12,5	120	54961
Запасной твердосплавный резец для резки и снятия фаски 15°	7,5	10	55029
Запасной твердосплавный резец для резки и снятия фаски 15°	12,5	20	55019



№ 54961
С копирующей
автоматикой

9



Режущие диски

ROCUT® 110 и ROCUT® 160

Наименование	Глубина резки, мм	 г	№
Держатель с режущим диском (№ 55074)	16,0	130	54950
Запасные режущие диски (2 шт.)	8,6	10	55053D
Запасные режущие диски (3 шт.)	13,0	20	55054D
Запасные режущие диски (2 шт.)	16,0	20	55074D



№ 55074D № 55054D № 55053D



10



Хотите узнать
больше
о продукции?
Отсканируйте код QR!

Оборудование для прочистки и обследования труб и каналов

Обзор оборудования для обследования труб и полостей	229
Видеодиагностическое, радиолокационное и тепловизионное оборудование	
ROSCOPE i2000 (Роскоп i2000)	231
ROLOC PLUS (Ролок Плюс)	232
ROCAM® 4 Plus (Рокам® 4 Плюс)	238
Обзор электромеханических прочистных машин	243
Электромеханические прочистные машины	
RODRUM S (Родрам S)	245
RODRUM M / L (Родрам M / L)	246
Электромеханическая прочистная машина R 550	247
Электромеханическая прочистная машина R 600	247
Электромеханическая прочистная машина R 650	248
Электромеханическая прочистная машина R 750	248
ROSPEED 3F (Роспид 3F)	249
Электромеханическая прочистная машина R 80	250
Бензиновая прочистная машина R 140 B	250
Спирали и насадки для механических прочистных машин	
Инструмент для прочистки труб	251
Спирали для прочистки труб	253
Наборы спиралей и инструмента для прочистки труб	260
Ручные устройства для прочистки труб	
ROPUMP SUPER PLUS (Ропамп Супер Плюс)	263
ROPUMP (Ропамп)	263
ROSPI H+E PLUS (Роспи H+E Плюс)	264
ROPOWER HANDY (Ропауэр Хэнди)	265
WC-Blitz (WC-Блитц)	265
Ручное устройство для прочистки труб 3 S	265
ROSPIMATIC (Роспиматик)	266
Гидродинамические прочистные машины с принадлежностями	
Машина HD 13 / 100	267
Машина HD 17 / 190	267
Машина HD 19 / 180 B	268
Оборудование для промывки теплообменников, систем отопления и водоснабжения	
ROPULS (Ропульс)	269
ROPULS eDM App (Ропульс eDM App)	270
ROCAL 20 (Рокал 20)	271
ROMATIC 20 (Роматик 20)	271
Средство для удаления кальциевых отложений	271
Средство для удаления жировых отложений в канализационных трубах	271
Установки высокого давления с принадлежностями	
ROJET® (Роджет®) 30 / 130, 40 / 100	273
ROJET® (Роджет®) 50 / 120, 60 / 140	274
ROJET® (Роджет®) 130 / 160	274
ROJET® (Роджет®) 50 / 120, 70 / 140, 75 / 150, 85 / 160, 100 / 150, 100 / 160, 100 / 200 Basic (Бэйсик)	275
Насадки для прочистки труб и каналов	276
Дополнительное оснащение и принадлежности	277



Оборудование для прочистки и обследования труб и каналов

Обзор оборудования для обследования труб и полостей

ROSCOPE® i2000 (Роскоп i2000)

**Приложение (App)
для смартфонов и планшетов.**
Для обработки и пересылки
записанных фото- и видеоданных.
Доступно для iOS и Android!



ROSCOPE® i2000 модули

**Модуль
ТЕС**



**Модуль
25 / 16**



**Модуль
25 / 22**



**Модуль
ROSCAN 150**



**Модуль
ROLOC PLUS**



	Модуль ТЕС	Модуль 25 / 16	Модуль 25 / 22	Модуль ROSCAN 150	Модуль ROLOC PLUS
Использование	Телеинсп. полостей	∅ 50 – 100 мм	∅ 40 – 100 мм	Тепловидение	Локализация
Размер дисплея	3,5"	3,5"	3,5"	3,5"	3,5"
Сенсорный дисплей	✓	✓	✓	✓	✓
Длина кабеля	1 м	16 м	22 м	—	—
Кабель	∅ 9 мм	∅ 8,5 мм	∅ 5,5 мм	—	—
Головка камеры	∅ 17 мм	∅ 25 мм	∅ 25 мм	—	—
Автоуровень	✓	✓	—	—	—
Передатчик	—	✓	—	—	—
Частота	—	512 Рц	—	—	512 & 640 Гц, 33 кГц
Фотоформат	JPG	JPG	JPG	JPG	—
Разрешение фото	640 x 480 пикселей	640 x 480 пикселей	640 x 480 пикселей	640 x 480 пикселей	—
Видеоформат	AVI	AVI	AVI	AVI	—
Разрешение видео	640 x 480 пикселей	640 x 480 пикселей	640 x 480 пикселей	640 x 480 пикселей	—
Устройство памяти	SD-карта	SD-карта	SD-карта	SD-карта	—
Передатчик Wi-Fi	✓	✓	✓	✓	—
Протоколирование	—	—	—	—	—
Аудиозапись	✓	✓	✓	✓	—
Ввод данных	через App	через App	через App	через App	—

Страница

234

235

234

237

232



10

Оборудование для прочистки и обследования труб и каналов

Обзор оборудования для обследования труб и полостей

ROCAM® 4 Plus (Рокам 4 Плюс)

Приложение (App) для смартфонов и планшетов.

Для обработки и пересылки
записанных фото- и видеоданных.

Доступно для iOS и Android!



Сменные барабаны для ROCAM® 4 Plus (Рокам 4 Плюс)

Сменный барабан
с головкой камеры Ø 30 мм



Сменный барабан
с головкой камеры Ø 40 мм



Модуль Mini 8 м



Использование	Ø 70 – 150 мм	Ø 100 – 300 мм	Ø 40 – 100 мм
Размер дисплея	10,4"	10,4"	10,4"
Сенсорный дисплей	✓	✓	✓
Длина кабеля	30 / 65 м	30 / 65 м	8 м
Кабель	Ø 7 мм	Ø 7 мм	Ø 5,5 мм
Головка камеры	Ø 30 мм	Ø 40 мм	Ø 25 мм
Автоуровень	✓	✓	—
Передатчик	✓	✓	—
Частота	33 кГц	33 кГц	—
Фотоформат	JPG	JPG	JPG
Разрешение фото	720 x 600 пикселей	720 x 600 пикселей	720 x 600 пикселей
Видеоформат	AVI	AVI	AVI
Разрешение видео	720 x 600 пикселей	720 x 600 пикселей	720 x 600 пикселей
Устройство памяти	SD-карта	SD-карта	SD-карта
Передатчик Wi-Fi	✓	✓	✓
Протоколирование	✓	✓	✓
Аудиозапись	✓	✓	✓
Ввод данных	✓	✓	✓

Страница

239

239

240



Оборудование для прочистки и обследования труб и каналов

Видеоинспекция

ROSCOPE® i2000 (Роскоп i2000)

Применение multifunctionальной технологии соединило в одном приборе видеоинспекцию и поиск местоположения



ОБЛАСТЬ ПРИМЕНЕНИЯ

ROSCOPE® i2000 подходит почти для всех методов инспекции в жилых домах и рабочих помещениях. Камера и модули определения местоположения обеспечивают прибору широкую область применения. Через Wi-Fi возможна быстрая передача данных.

ПРЕИМУЩЕСТВА

- Система ROSCOPE® очень удобна в обращении и применяется в различных областях.
- Результаты видеоинспекции возможно профессионально задокументировать на электронных носителях.
- Функция зарядки через USB-порт.

ТЕХНИЧЕСКИЕ ХАРАКТЕРИСТИКИ

Дисплей	цветной дисплей 3,5" TFT-LCD
Видеоформат	AVI
Формат изображения	JPEG, 640 x 480 пикселей
Разъемы	мини-USB, AV-выход, слот для SD-карты, гнездо под наушники
Электропитание	литий-ионные аккумуляторы 3,7 В / 5,2 А·ч

Многоцелевой и удобный!

Сенсорный экран 3,5"

разрешение экрана
720 x 480 пикселей (JPEG)

Эргономичное расположение функциональных клавиш

прибором легко управлять одной рукой

Совместимость

можно использовать модели предыдущего поколения от ROTHENBERGER

Встроенный Wi-Fi модуль

позволяет оперативно передавать изображение на другое устройство

Слот для SD-карты

еще больше памяти для видео-, фото- и аудиозаписей

Встроенный микрофон

Встроенный динамик

для воспроизведения аудиозаписей

Мощный литий-ионный аккумулятор

аккумулятора хватает для длительной эксплуатации, короткое время зарядки



10 Нескользащая эргономичная рукоятка

комфорт даже при продолжительной работе

Приложения (App) для ROSCOPE i2000 и ROCAM 4 Plus (Роскоп i2000 и Рокам 4 Плюс)



Приложение (App) для смартфонов и планшетов для обработки и пересылки записанных фото- и видеоданных

ПРЕИМУЩЕСТВА

- Wi-Fi передатчик делает возможным передачу живого видеоизображения от ROSCOPE i2000 и ROCAM 4 Plus на мобильные устройства.
- Встроенная функция обработки для маркировки и присваивания названия обнаруженным в трубопроводе повреждениям.
- Синхронизация сохраненных фотографий ROSCOPE i2000 для последующей обработки.
- Пересылка обработанных фотографий непосредственно с места работы.



Передача на мобильное устройство

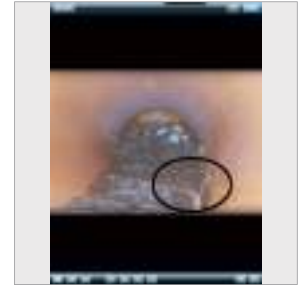

Обработка при помощи приложения ROCAM 4 App

Для видеоинспекции: MULTIVIEW (Мультивью)

Модульная концепция для визуального обследования полостей и труб

ПРЕИМУЩЕСТВА

4 различных модуля для базового устройства ROSCOPE i2000

- **Модуль TEC.**
Обследование полостей, с функцией самовыравнивания изображения.
- **Модуль 25 / 16 или 25 / 22.**
Водонепроницаемые модули, проходят изгибы 90° в трубах Ø от 40 до 100 мм
- **Модуль ROSCAN 150.**
Трафаретный метод: совмещение реального изображения с тепловым для точного определения течей.

Модуль 25 / 16



Модуль 25 / 22



Модуль TEC



Модуль ROSCAN 150



Для определения местоположения: ROLOC PLUS (Ролок Плюс)

Модуль определения местоположения зондов

ПРЕИМУЩЕСТВА

- Прибор надежно осуществляет поиск.
- Благодаря крайне точному определению местоположения головки камеры и/или поврежденного места в трубе, минимизируются затраты, связанные с раскопками.
- Очень точная локализация искомого места благодаря функции измерения глубины.

Головка камеры расположена на глубине 1,5 м

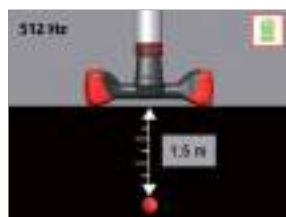

Цель располагается слева по отношению к направлению движения. Необходимо изменение направления влево

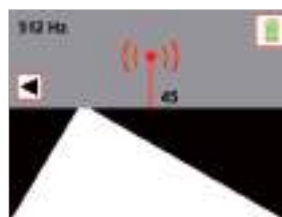

10



Оборудование для прочистки и обследования труб и каналов

Видеоинспекция

ROSCOPE® i2000 App (Роскоп i2000 App)

Программное обеспечение для смартфона и планшета для обработки и пересылки записанных фото- и видеоматериалов



ПРЕИМУЩЕСТВА

- Wi-Fi передатчик позволяет передавать живое изображение ROSCOPE® i2000 на мобильные устройства.
- Встроенная функция обработки для выделения (маркировки) и наименования обнаруженных повреждений в трубах.
- Синхронизация сохраненных изображений ROSCOPE® i2000 с последующей дальнейшей обработкой.
- Пересылка обработанных изображений непосредственно с рабочего объекта.

ТЕХНИЧЕСКИЕ ХАРАКТЕРИСТИКИ

ROSCOPE® i2000

Совместимость iOS 8.1 и выше, Android 4.0 и выше
Размер 12 MB

Живое изображение



Альбом

Фото- /
видеозаписи

Настройки /
заметки

Окно обработки изображения

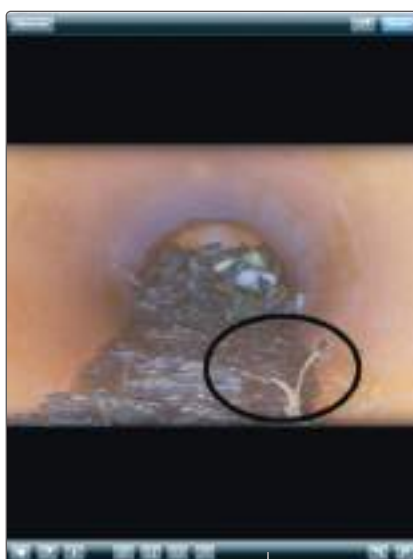

Обработка

Альбом



10

ПО для iOS и Android!

Видеообследование отводов



Переход к обработке

- Цветовая палитра
- Карандаш, ластик
- Текст
- Прямоугольник, круг, стрелка



ROSCOPE® i2000 с модулем TEC (Роскоп i2000 с модулем ТЭК)

**Высококачественная камера
для обследования труб и полостей**

ПРЕИМУЩЕСТВА

- Самоцентрирующаяся головка камеры.
- Запись и воспроизведение обследования: видео (AVI) или фото (JPEG).
- Удлинение кабеля максимально до 9 м.
- Герметичная головка камеры в соответствии с IP 68.

ТЕХНИЧЕСКИЕ ХАРАКТЕРИСТИКИ

Дисплей	цветной 3,5" TFT-LCD
Головка камеры	Ø 17 мм, самоцентрирующаяся и герметичная, с 4 светодиодами
Освещенность	100 LUX (0,5 м)
Длина кабеля	1 м
Электропитание	литий-ионный аккумулятор 3,7 В / 5,2 А·ч
Вес	0,9 кг

Комплект поставки ROSCOPE® i2000 с модулем TEC (№ 1500000696):
ROSCOPE® i2000 базовый модуль, модуль TEC, аккумулятор,
зарядное устройство, в двух пластмассовых чемоданах.

Наименование	№
ROSCOPE® i2000 с модулем TEC	1500000696
Модуль TEC	69601
Удлинительный кабель TEC 1,8 м	1500000010
Набор (крюк, магнит, зеркало)	69615

Самоцентрирующаяся
головка камеры



№ 69615



Головка камеры
с высококачественными
светодиодами

Обследование полостей



ROSCOPE® i2000 с модулем 25 / 22 (Роскоп i2000 с модулем 25 / 22)

**Высококачественная камера
для обследования труб Ø 40 – 100 мм**

ПРЕИМУЩЕСТВА

- Запись и воспроизведение обследования: видео (AVI) или фото (JPEG).
- Очень гибкая головка камеры для прохождения поворотов 90° Ø от 40 мм.

ТЕХНИЧЕСКИЕ ХАРАКТЕРИСТИКИ

Дисплей	цветной 3,5" TFT-LCD
Головка камеры	Ø 25 мм, герметичная, с 8 светодиодами
Освещенность	100 LUX (0,5 м)
Длина кабеля	22 м (Ø 5,5 мм)
Электропитание	литий-ионные аккумуляторы 3,7 В / 5,2 А·ч
Вес	3,1 кг

Комплект поставки ROSCOPE® i2000 с модулем 25 / 22 (№ 1000000009):
ROSCOPE® i2000 базовый модуль, модуль 25 / 22, модуль TEC, аккумулятор,
зарядное устройство, пластмассовый чемодан.

Наименование	№
ROSCOPE® i2000 модуль 25 / 22 + модуль TEC	1000000860
Модуль 25 / 22	69603
Направляющая сфера для модуля 25 / 16 и модуля 25 / 22	74629

Длина кабеля 22 м!



10



Обследование ливневых труб



Обследование водосточков



Оборудование для прочистки и обследования труб и каналов

Видеоинспекция

ROSCOPE® i2000 Modul 25 / 16

(Роскоп i2000 с модулем 25 / 16)



Высококачественная камера для обследования труб Ø 50 – 100 мм. Со встроенным передатчиком для точного определения местоположения головки камеры и с модулем TEC

ПРЕИМУЩЕСТВА

- Запись и воспроизведение обследования на видео (AVI) или фото (JPEG).
- Очень гибкая головка камеры для прохождения поворотов 90° Ø от 50 мм.
- Применяется с направляющей сферой в трубах Ø до 100 мм.
- Самоцентрирующееся изображение.
- Встроенный передатчик для точного определения местоположения головки камеры.
- Базовое устройство ROSCOPE® i2000 применяется также в качестве блока управления для модуля определения местоположения ROLOC PLUS.

ТЕХНИЧЕСКИЕ ХАРАКТЕРИСТИКИ

Дисплей	цветной дисплей 3,5" TFT-LCD
Головка камеры	Ø 25 мм, самоцентрирующаяся, герметичная, с 4 ультраяркими светодиодами
Освещенность	125 LUX (0,5 м)
Длина кабеля	16 м
Ø кабеля	8,5 мм
Частота	512 Гц
Электропитание	литий-ионные аккумуляторы 3,7 В / 4,2 А·ч, батарейки AA 2 шт. (передатчик)
Вес	3,9 кг

Простое определение местоположения головки камеры благодаря встроенному передатчику!

Встроенный Wi-Fi модуль

позволяет оперативно передавать изображение на другое устройство



Встроенный передатчик

для точного определения местоположения головки камеры

Самоцентрирующаяся головка камеры

всегда вертикальное изображение, легкая ориентация



Направляющая сфера для модуля 25 / 16 и модуля 25 / 22

для центрирования головки камеры и лучшего освещения трубы



№ 74629

Переключение в черно-белый режим

улучшение контрастности при плохой освещенности

Отсек для батареек

для питания встроенного передатчика (2 батарейки AA входят в комплект)

Ножки с резиновыми накладками

хорошая устойчивость, устройство не скользит, не повреждает поверхность

Обследование водостоков



Обследование ливневых труб



10

Комплект поставки ROSCOPE® i2000 с модулем 25 / 16 (№ 1000000064):
ROSCOPE® i2000 базовый модуль, модуль Pipe 25 / 16, модуль TEC, аккумулятор, зарядное устройство, пластмассовый чемодан.

Наименование	№
ROSCOPE® i2000 с модулем 25 / 16 + модуль TEC	1000000842
Модуль 25 / 16	1500000052
Направл. сфера для модулей 25 / 16 и 25 / 22	74629

ROSCOPE® i2000 с модулем ROLOC PLUS (Роскоп i2000 с модулем Ролок Плюс)

Трассоискатель и прибор для определения местоположения головки камеры, удобный в управлении. Возможен заказ укомплектованного блока или только модуля для базового устройства определения местоположения для ROSCOPE® i2000

ПРЕИМУЩЕСТВА

- Точный поиск камер/зондов.
- Точное измерение глубины.
- Выбор различных частот.
- Простая, наглядная структура меню позволяет пользователю пошагово продвигаться по процессу определения местоположения/поиска.
- Телескопическое выдвижение для удобства транспортировки в чемодане.

ТЕХНИЧЕСКИЕ ХАРАКТЕРИСТИКИ

Дисплей	цветной 3,5" TFT-LCD
Частоты	512 и 640 Гц, 33 кГц — активное/пассивное состояние, 50 / 60 Гц — пассивное состояние
Электропитание	литий-ионный аккумулятор 3,7 В / 4,2 А.ч
Габариты	95 x 32 x 30 см (рабочее положение) 67 x 32 x 9 см (положение для транспортировки)
Вес	1,4 кг

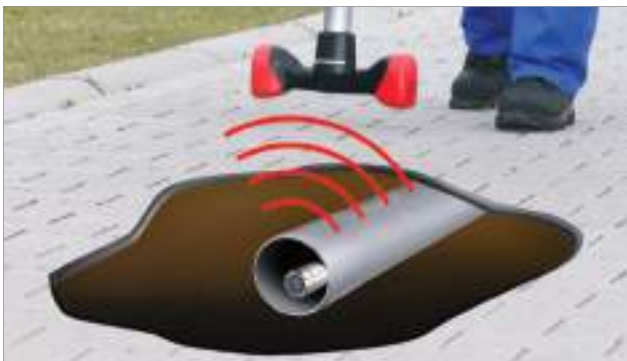

Комплект поставки ROSCOPE® i2000 с модулем ROLOC PLUS (№ 1000000064): ROSCOPE® i2000 базовый модуль, модуль ROLOC PLUS, модуль TEC, аккумулятор, зарядное устройство, пластмассовый чемодан.

Наименование №

ROSCOPE® i2000 с модулем ROLOC PLUS + модуль TEC	1000000861
Модуль ROLOC PLUS	1500000057

Цель расположена справа по отношению к направлению движения. Необходимо изменить направление в правую сторону

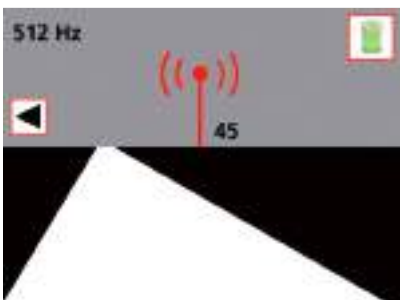

Цель расположена по направлению движения. Не требуется изменять направление

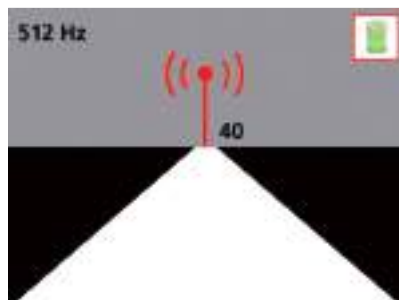

Измерение глубины при нажатии на кнопку

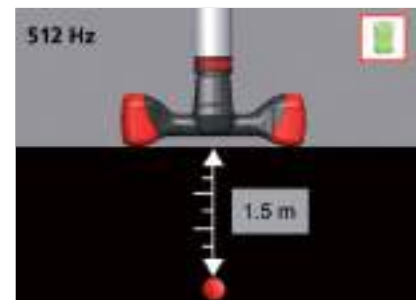

Модуль определения местоположения включая базовое устройство ROSCOPE!

Простое меню

направляет пользователя шаг за шагом к цели



Мультичастотная функция

поиск самых ходовых головок камер

Телескопическая функция

для удобства транспортировки в чемодане

Измерение глубины

Точная локализация местоположения передатчика



Оборудование для прочистки и обследования труб и каналов

Видеоинспекция

ROSCOPE® i2000 с модулем ROSCAN 150

(Роскоп i2000 с модулем Роскан 150)

Тепловизионный прибор ROSCAN 150 является аксессуаром, предназначенным для использования с приборами для обследования труб и каналов ROSCOPE 1000 / i2000

ПРЕИМУЩЕСТВА

- Трафаретный метод для точного определения местоположения течей.
- Очень высокая точность замеров внутри рабочей области от - 20 до 220°C.
- Сенсорный экран 3,5" обеспечивает простое, интуитивное управление.
- Передача данных на мобильное устройство через Wi-Fi.
- Запись фото (JPEG) и видео (AVI).
- Запись и воспроизведение устных комментариев.
- Запись на внешнюю SD-карту.

ТЕХНИЧЕСКИЕ ХАРАКТЕРИСТИКИ

IR-матрица	32 x 31 пикселей
Разрешение экрана	640 x 480 пикселей
Размер дисплея	23,8 x 23,1 мм
Диапазон температур для объекта	-20 ± 220°C
Видеочастота	9 Гц
Оптимальное фокусное расстояние	2 м

Для ROSCOPE® 1000 и ROSCOPE® i2000!

Наименование	№
ROSCOPE® i2000 с модулем ROSCAN 150 + модуль TEC	1000000995
Модуль ROSCAN 150 (без базового прибора i2000)	1500000932



Телеинспекционное (видеодиагностическое) устройство ROSCOPE MINI (Роскоп Мини)

Телеинспекционное (видеодиагностическое) устройство ROSCOPE MINI — телеинспекционная камера с головкой Ø 8,5 мм

Цифровой видеодиагност предназначен для осмотра труднодоступных или темных мест. После установки прилагаемых вспомогательных средств на головку камеры видеодиагност можно также использовать для передвижения и удаления небольших и легких предметов (например, небольших винтов).

Не предназначен для удаления засорений в трубопроводах или для прокладки кабелей.

ПРЕИМУЩЕСТВА

- Позволяет проверять засорение стоков, трубопроводов, вентиляционных шахт, водосточных труб на длину до 120 см.
- Ø головки камеры 8,5 мм.
- Передовые технологии камеры в компактном и практичном дизайне.
- Запись фото.
- Защита камеры от брызг. Для работы во влажных, загрязненных помещениях.
- Ударопрочный корпус для защиты.

Комплект поставки: базовое телеинспекционное (видеодиагностическое) устройство ROSCOPE MINI, аксессуары: магнит и зеркало, батареи 4 x AA, краткое руководство пользователя.

Наименование	№
Базовое телеинспекционное (видеодиагностическое) устройство ROSCOPE MINI	000002268

ТЕХНИЧЕСКИЕ ХАРАКТЕРИСТИКИ

Размеры	320 x 240 мм (2,5" дюймовый дисплей)
Электропитание	4 батарейки AA (в комплекте)
Время работы от батареи	3,5 часа
Диапазон рабочих температур	от 0 до 50°C
Длина кабеля камеры	120 см
Головка камеры	Ø 8,5 мм
Вес	0,59 кг



10

ROCAM® 4 Plus (Рокам 4 Плюс)

Телеинспекционная камера для обследования труб \varnothing 40 – 100 мм, \varnothing 70 – 150 мм или \varnothing 150 – 300 мм на длину до 65 м. Со встроенным передатчиком для точного обнаружения положения головки камеры

ПРЕИМУЩЕСТВА

- Съемная панель управления (дисплей) для работы в узких местах.
- Запись фото или видео, передача данных посредством Wi-Fi, микро-HDMI, мини-USB и SD-карты.
- Сменная катушка с кабелем.
- Интуитивное меню подсказок, настройки и обработки изображений.
- Программное обеспечение для протоколирования.
- Сменная самовыравнивающаяся головка камеры.
- Точное определение расстояния до головки камеры благодаря цифровой индикации расстояния на дисплее.



ТЕХНИЧЕСКИЕ ХАРАКТЕРИСТИКИ

Дисплей	съемный цветной сенсорный экран 10,4" TFT-LCD
Ø обследуемых труб:	40 – 100 мм (модуль Mini) 70 – 150 мм (головка камеры 30 мм) 150 – 300 мм (головка камеры 40 мм)
Головка камеры	30 или 40 мм, герметичная, самовыравнивающаяся
Длина кабеля	30 м или 65 м
Ø кабеля	7 мм
Электропитание	литий-ионный аккумулятор 18 В / 4 А·ч

Съемная панель управления с сенсорным экраном 10,4"

простая работа в труднодоступных местах

Передатчик Wi-Fi

простая передача данных на мобильные устройства

Литий-ионный аккумулятор 18 В / 4,0 А·ч (как у ROMAX 4000)

длительный срок работы без подзарядки (до 5 часов)

Счетчик расстояния

точное определение расстояния до головки камеры

Встроенный микрофон

возможность аудиокомментирования обследования

Встроенный динамик

прямое воспроизведение звука

Система сменных кабельных барабанов 65 / 30 / 8 м

видеоинспекция труб \varnothing от 40 мм



Оборудование для прочистки и обследования труб и каналов

Видеоинспекция

ROCAM® 4 Plus (Рокам 4 Плюс)

Комплект поставки: телеинспекционная система с камерой ROCAM 4 Plus, головка Ø 30 или 40 мм, шариковая направляющая, передатчик для определения местоположения 33 кгц, USB-кабель, адаптер с контактным разъемом, руководство по эксплуатации, SD-карта емкостью 4 ГБ, аккумулятор и зарядное устройство. (Заказчик может выбрать кабель длиной 8, 30 или 65 м, а также камеры разного Ø).



Приложение для смартфонов и планшетов, редактирование и передача изображения. Доступно для iOS и Android!



10

Наименование	№
ROCAM® 4 Plus, кабель 30 м + головка камеры Ø 30 мм	1500002613
ROCAM® 4 Plus, кабель 30 м + головка камеры Ø 40 мм	1500002614
ROCAM® 4 Plus, кабель 65 м + головка камеры Ø 30 мм	1500002615

Наименование	№
ROCAM® 4 Plus, кабель 65 м + головка камеры Ø 40 мм	1500002616
ROCAM® 4 – 8 м (модуль Mini) головка камеры Ø 25 мм	1500001472

Модуль Mini ROCAM® 4 Plus

(Мини Рокам 4 Плюс)

Расширение рабочей области ROCAM 4 Plus для работы в трубах Ø 40 – 100 мм

ПРЕИМУЩЕСТВА

- Для профессионального обследования труб малых Ø.
- Простое обращение благодаря системе сменных барабанов.

ТЕХНИЧЕСКИЕ ХАРАКТЕРИСТИКИ

Головка камеры	Ø 25 мм, водонепроницаемая, с 8 светодиодами
Рабочая область	Ø 40 – 100 мм
Длина кабеля	8 м (модуль Mini)
Ø кабеля	5,5 мм

Модель	№
Модуль Mini ROCAM® 4 Plus	1500001472



ПРИНАДЛЕЖНОСТИ

Модель	№
Головка камеры Ø 40 мм	1500000122
Головка камеры Ø 30 мм	1500000123
ROCAM® 4 Plus принадлежности	241 – 242



Съемная панель управления

Облегчает работу в узких местах

- Рама устройства не должна находиться в непосредственной близости от оператора, так как все элементы управления, такие, как клавиши записи, воспроизведения или регулировки светодиодного освещения, встроены в компактную панель управления.
- Фото и видеозаписи обследования можно сохранить на флэш-память USB простым нажатием клавиши и сразу воспроизвести.
- Цветной дисплей 10,4" TFT-LCD оптимален для анализа обследования.

ROCAM® 3 Multimedia со съемной панелью управления



10



Оборудование для прочистки и обследования труб и каналов

Видеоинспекция

Головки камеры ROCAM® (Рокам)

Головки камеры изготовлены из высококачественных материалов, предназначены для профессионального обследования труб \varnothing от 70 до 300 мм

ПРЕИМУЩЕСТВА

Большая мощность света

- Головка камеры ROCAM \varnothing 30 мм имеет 25 светодиодных ламп, способных хорошо осветить трубы \varnothing до 150 мм.
- Для обследования труб большего \varnothing можно установить головку камеры \varnothing 40 мм.

Герметичное соединение (резьба – контактное кольцо)

- Герметичное (3 бара) соединение между головкой камеры и проталкиваемым кабелем.
- Хорошая устойчивость к ударам и толчкам.
- Быстрая замена головки камеры без использования инструмента.

Высокая гибкость и надежность

- Гибкая пружина обеспечивает проходимость изгибов 90° в трубах \varnothing от 70 мм.
- Корпус из высококачественной стали обеспечивает герметичность до 3 бар.
- Ударопрочный, устойчивый к царапинам объектив с сапфировым стеклом.

ПРЕИМУЩЕСТВА

Дооборудование передатчиком

- Передатчик 33 кГц можно использовать дополнительно для определения положения головки камеры ($90^\circ \varnothing$ от 70 мм).
- В трубах малых диаметров передатчик можно использовать без головки камеры, чтобы определить направление прохождения трубопровода без визуального обследования.

ТЕХНИЧЕСКИЕ ХАРАКТЕРИСТИКИ

Головка камеры:	\varnothing 30 мм с 25 светодиодами \varnothing 40 мм с 36 светодиодами самовыравнивающаяся и водонепроницаемая
Сила света:	175 LUX (0,5 м), головка камеры \varnothing 30 мм 666 LUX (0,5 м), головка камеры \varnothing 40 мм



ВСЕГДА
неперевернутое изображение!



10

Высокая мощность света



Герметичное соединение
резьба – контактное кольцо



Высокая гибкость и надежность

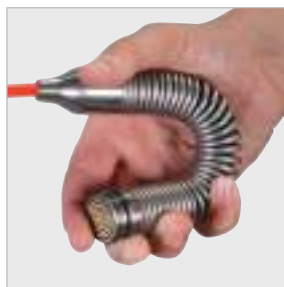

Дооборудование передатчиком

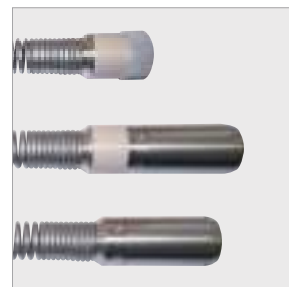

Исполнение

№

Головка камеры \varnothing 30 мм

1500000123

Исполнение

№

Головка камеры \varnothing 40 мм

1500000122

Принадлежности для ROCAM®

Роликовые салазки

Рекомендуются к использованию для обследования участков длиной от 10 м

ОБЛАСТЬ ПРИМЕНЕНИЯ

Роликовые салазки RS40 / 150 для труб \varnothing 150 – 200 мм.
Роликовые салазки RS40 / 200 для труб \varnothing 200 – 300 мм.

ПРЕИМУЩЕСТВА

- Обеспечивают наилучшее видеоизображение исследуемого участка трубы.
- Обеспечивают небольшое сопротивление от скольжения благодаря роликам на подшипниках.



Исполнение	г	г	№
Для головки камеры \varnothing 40 мм:			
Роликовые салазки \varnothing 150 мм	700	1	69118
Роликовые салазки \varnothing 200 мм	700	1	69119

Направляющие сферы ROCAM® 4 (Рокам 4)

Для центрирования головки камеры в трубе для улучшения обзора и освещения

ОБЛАСТЬ ПРИМЕНЕНИЯ

Направляющая сфера для труб \varnothing 70 – 150 мм.
Направляющая сфера с щеточной насадкой для труб \varnothing 70 – 200 мм.

ПРЕИМУЩЕСТВА

- Обеспечивают наилучшее видеоизображение исследуемого участка благодаря центрированию в трубе.
- Препятствуют скоплению грязи перед линзой.

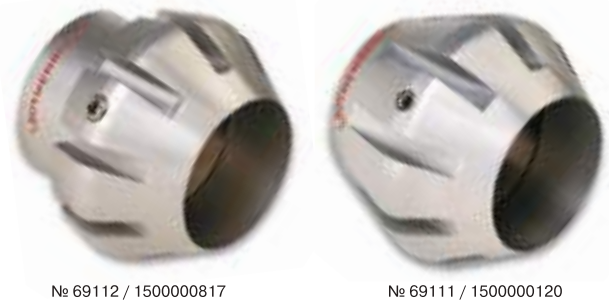

Исполнение	г	г	№
Для головки камеры \varnothing 30 мм:			
Направленная сфера для труб \varnothing 150 мм	200		1500000120
Направленная сфера для щеточного центризатора	200		1500000817
Для головки камеры \varnothing 40 мм:			
Направленная сфера для труб \varnothing 200 мм	200		69111
Направленная сфера для щеточного центризатора	200		69112

Щеточные центризаторы

Для улучшения обзора в трубах \varnothing 100 – 200 мм

ОБЛАСТЬ ПРИМЕНЕНИЯ

Щеточные центризаторы \varnothing 100 мм применяются в трубах \varnothing 100 – 150 мм.
Щеточные центризаторы \varnothing 150 мм применяются в трубах \varnothing 150 – 200 мм.

ПРЕИМУЩЕСТВА

- Обеспечивают наилучшее видеоизображение исследуемого участка благодаря центрированию в трубе.
- Препятствуют скоплению грязи перед линзой.
- Характеризуются хорошей проходимостью изгибов благодаря гибким щеткам.

Исполнение	г	г	№
Щеточный центризатор \varnothing 100*	200	1	69113
Щеточный центризатор \varnothing 150*	300	1	69117

*Применяются с направляющими сферами № 69112 / 1500000817.



Щеточный центризатор на спиральную пружину (сзади)



Щеточный центризатор на головку камеры (спереди)

10



Оборудование для прочистки и обследования труб и каналов

Обзор электромеханических прочистных машин

Промывка

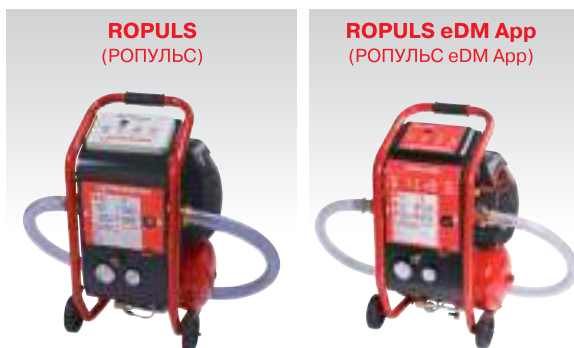

Соединения:	1"	1"
Макс. Ø труб:	50 мм	50 мм
Макс. давление воды:	7 бар	7 бар
Документация:	—	✓
Страница:	269	270

Прочистка труб



Тип привода:	ручной	ручной	электрический	ручной / электрический
Рабочая область:	Ø 50 – 100 мм	Ø 50 – 100 мм	Ø 20 – 75 мм	Ø 20 – 50 мм
Макс. длина спирали:	1 м	2,3 м	7,5 м	4 м
Ø спирали:	13 мм	16 мм	8 мм	6 мм
Мощность:	—	—	630 Вт	—
Страница:	265	265	266	264



Тип привода:	электрический	электрический	электрический	электрический
Рабочая область:	Ø 20 – 100 мм	Ø 50 – 125 мм	Ø 20 – 150 мм	Ø 20 – 150 мм
Макс длина спирали:	40 м	30 м	60 м	65 м
Ø спирали:	8**/ 10**/ 16 мм	16 мм	8**/ 10**/ 16 / 22 мм	8**/ 10**/ 16 / 22 мм
Мощность:	250 Вт	250 Вт	400 Вт	800 Вт
Страница:	247	249	247	248



10

Оборудование для прочистки и обследования труб и каналов

Обзор электромеханических прочистных машин

Удаление кальциевых отложений



Объём бака:	15 л	15 л
Производительность:	40 л/мин.	40 л/мин.
Высота подачи:	10 м	10 м
Мощность двигателя:	150 Вт	150 Вт
Макс. температура:	50°C	50°C
Изменение направления потока:	вручную	автоматически

Страница:

271

271

Прочистка труб



ручной / электрический	ручной / электрический	ручной	электрический	электрический
Ø 20 – 50 мм	Ø 20 – 70 мм	Ø 50 – 100 мм	Ø 40 – 70 / 50 – 100 мм	Ø 70 – 250 мм
7,5 м	10 м	15 м	10 / 15 м	30 / 45 / 60 м
8 мм	10 мм	13 мм	10 – 13 мм	13 / 16 / 20 мм
—	—	—	250 Вт	400 Вт
264	264	265	245	245



Тип привода:	электрический	электрический	бензиновый
Рабочая область:	Ø 20 – 250 мм	Ø 70 – 250 мм	Ø 100 – 600 мм
Макс. длина спирали:	80 м	80 м	140 м*
Ø спирали:	16** / 22 мм	22** / 32 мм	32 мм / штанга
Мощность:	900 Вт	1400 Вт	4800 Вт

Страница:

248

250

250

10



** Используется только с зажимными цапгами, кулачками или адаптерами (см. стр. 238)

Оборудование для прочистки и обследования труб и каналов

Электромеханические прочистные машины

RODRUM S (Родрам S)

Машина барабанного типа с автоматической подачей для прочистки труб $\varnothing 40 - 100$ мм, идеально подходит для проведения работ в общественных и производственных помещениях



ПРЕИМУЩЕСТВА

- Чистый, деликатный метод работы.
- Простое управление благодаря автоматическому ходу вперед и назад.
- Регулировка подачи и зажим спирали при помощи одного рычага.
- Машина используется со спиралями $\varnothing 10$ и 13 мм.

ТЕХНИЧЕСКИЕ ХАРАКТЕРИСТИКИ

Рабочая область / \varnothing трубы	40 – 100 мм
Макс. рабочая длина:	10 м (со спиралью 10 мм) 15 м (со спиралью 13 мм)
Мощность двигателя	250 Вт
Частота вращения (барабана)	300 об./мин.
Габариты	58 x 33 x 39 см

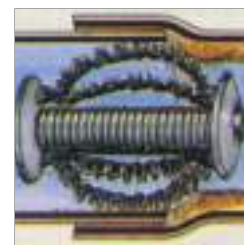
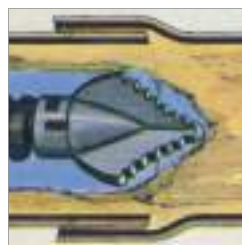

Спираль (13 мм) со сменной насадкой для выполнения различных видов прочистных работ

- Барабан заменяется под спирали различных \varnothing .
- Зажим спирали и подача осуществляются одним рычагом.
- Спирали находятся в съемном барабане.

Сменный барабан для спиралей

быстрое переоборудование на спирали $\varnothing 10$ или 13 мм, удобная транспортировка

Защита спиралей

при отпуске подающего рычага нагрузка со спирали сразу снимается

Промывочные шлицы и пробка для слива

барабан для спиралей легко чистить

Пневматический ножной выключатель

Механизм подачи 2 в 1

нет необходимости в переоснащении при переходе на спираль другого \varnothing

Ножки с резиновыми накладками

устойчивая рама, не царапающая поверхность

Набор инструмента



10

Оборудование для прочистки и обследования труб и каналов

Электромеханические прочистные машины

RODRUM M / L (Родрам М / L)



Машина барабанного типа с автоматической подачей для прочистки труб \varnothing от 70 до 250 мм, идеально подходит для проведения работ в общественных и производственных помещениях

ТЕХНИЧЕСКИЕ ХАРАКТЕРИСТИКИ

Рабочая область / \varnothing трубы	70 – 250 мм
Макс. рабочая длина:	30 м (со спиралью 13 мм) 45 м (со спиралью 16 мм) 60 м (со спиралью 20 мм)
Мощность двигателя	400 Вт
Частота вращения (барабана)	270 об./мин.
Габариты	77 x 56 x 87 см

ПРЕИМУЩЕСТВА

- Чистый, деликатный метод работы.
- Простое управление благодаря автоматическому ходу вперед и назад.
- Регулировка подачи и зажим спирали при помощи одного рычага
- Машина используется со спиралью \varnothing 13, 16 и 20 мм.



10



Наименование	кг	№
RODRUM S 10	18,9	1000001256
RODRUM S 13	25,7	1000001257
Барабан RODRUM S 10	5,5	1000001275
Барабан RODRUM S 13	11,4	1000001276
RODRUM M 13 + набор инстр-та 16 мм	45,5	1000001711
RODRUM M 16 + набор инстр-та 16 мм	50,2	1000001712

Наименование	кг	№
Барабан RODRUM M 13	15,0	1000001727
Барабан RODRUM M 16	19,0	1000001728
RODRUM L 16 + набор инстр-та 16 мм	65,0	1000001713
RODRUM L 20 + набор инстр-та 20 мм	68,0	1000001714
Барабан RODRUM L 16	34,0	1000001729
Барабан RODRUM L 20	36,8	1000001730

Оборудование для прочистки и обследования труб и каналов

Электромеханические прочистные машины

R 550

Машина для прочистки труб Ø 20 – 100 мм

Предназначена для использования на предприятиях сферы обслуживания, в больницах, а также в сфере ЖКХ.

ПРЕИМУЩЕСТВА

- Надежная, мощная прочистная машина для обслуживания зданий.
- Идеально подходит для устранения засоров в сливах раковин, туалетах, сточных трубах, дренажных стоках, водосточных трубах.
- Оптимально рассчитанная мощность двигателя, небольшой вес гарантируют высокую мобильность.

ТЕХНИЧЕСКИЕ ХАРАКТЕРИСТИКИ

Для труб	Ø 20 – 100 мм
Для прямого соединения	Ø 16 мм
С адаптером	Ø 8 и 10 мм
Максимальная рабочая длина:	40 м с S-спиралью Ø 16 мм 10 м со спиралью Ø 8 и 10 мм
Мощность двигателя	0,25 кВт (0,34 ЛС)
Частота вращения	583 об./мин., правое/левое
Вес машины	16 кг



Комплект поставки инструмента/спиралей 16 мм (№ 72945X):
5 спиралей 16 мм (№ 72431), барабан для спиралей (№ 72110), виброгасящий шланг (№ 72540), перчатки, разъединительный ключ (№ 72100), прямой бур (№ 72161), грушевидная насадка (№ 72163), пикообразный скребок (№ 72169), чемодан ПВХ (№ 55016), спрей ROWONAL (№ 72142).

Наименование	кг	230 В / 50 Гц
R 550 с комплектом инструмента/спиралей 16 мм	29,0	79890X
Принадлежности — начиная со стр. 251		

R 600

Машина для прочистки труб Ø 20 – 150 мм

Для слесарей-сантехников, сферы обслуживания, для использования в больницах, а также на объектах ЖКХ.

ПРЕИМУЩЕСТВА

- Универсальная прочистная машина для использования во внутренних и внешних сетях. Мощный двигатель работает надежно даже при устранении сложных засоров. Большой выбор принадлежностей.

ТЕХНИЧЕСКИЕ ХАРАКТЕРИСТИКИ

Для труб	Ø 20 – 150 мм
Для прямого соединения	Ø 22 и 16 мм
С адаптером	Ø 8 мм и 10 мм
Максимальная рабочая длина:	60 м с S-спиралью Ø 22 мм 50 м с S-спиралью Ø 16 мм 10 м со спиралью Ø 8 и 10 мм
Мощность двигателя	0,4 кВт (0,55 ЛС)
Частота вращения	467 об./мин., правое/левое
Вес	20,9 кг



Комплект поставки инструмента/спиралей 22 мм (№ 72955X):
5 спиралей 22 мм (№ 72441), барабан для спиралей (№ 72112), виброгасящий шланг (№ 72541), перчатки, разъединительный ключ (№ 72101), прямой бур (№ 72221), грушевидная насадка (№ 72263), лопаточный изогнутый скребок (№ 72261), конусообразная насадка (№ 72222), вилчатый зубчатый скребок (№ 72250), чемодан ПВХ (№ 55016), спрей ROWONAL (№ 72142).

Наименование	кг	230 В / 50 Гц
R 600 с комплектом инструмента/спиралей 22 мм	48,0	72675
Принадлежности — начиная со стр. 251		



10

Оборудование для прочистки и обследования труб и каналов

Электромеханические прочистные машины

R 650

Машина для прочистки труб \varnothing 20 – 150 мм

Предназначена для мобильной профессиональной прочистки труб. Компактная, прочная и мощная даже при устранении проблемных засоров.

ПРЕИМУЩЕСТВА

- Хорошо зарекомендовала себя даже в экстремальных рабочих условиях. Отличается ровным ходом и мощностью даже при резке проросших корней, цемента и известковых отложений.

ТЕХНИЧЕСКИЕ ХАРАКТЕРИСТИКИ

Для труб	\varnothing 20 – 150 мм
Для прямого соединения	\varnothing 22 и 16 мм
С адаптером	\varnothing 8 и 10 мм
Максимальная рабочая длина:	65 м с S-спиралями \varnothing 22 мм 55 м с S-спиралями \varnothing 16 мм 10 м со спиральями \varnothing 8 и 10 мм
Мощность двигателя	0,8 кВт (1,1 ЛС)
Частота вращения	623 об./мин., правое/левое
Вес	22,8 кг



Комплект поставки инструмента/спиралей 22 мм (№ 72955X): 5 спиралей 22 мм (№ 72441), барабан для спиралей (№ 72112), виброгасящий шланг (№ 72541), перчатки, разъединительный ключ (№ 72101), прямой бур (№ 72221), грушевидная насадка (№ 72263), лопаточный изогнутый скребок (№ 72261), конусообразная насадка (№ 72222), вильчатый зубчатый скребок (№ 72250).

Наименование	кг	230 В / 50 Гц
R 650 с комплектом инструмента/спиралей 22 мм	48,0	72680
Принадлежности — начиная со стр. 251		

R 750

Машина для прочистки труб \varnothing 20 – 250 мм

Для профессиональной мобильной прочистки, прочная и мощная машина даже при устранении сложных засоров.

ПРЕИМУЩЕСТВА

- Отлично подходит для прочистки внутренних и внешних сетей. Хорошо зарекомендовала себя при проведении таких работ, как фугование, резка твердых материалов и корней. Предназначена для длительного непрерывного использования, подходит для работы в тяжелых условиях.
- Спокойный ход двигателя, высокая мощность, высокий крутящий момент

ТЕХНИЧЕСКИЕ ХАРАКТЕРИСТИКИ

Для труб	\varnothing 20 – 250 мм
Для прямого соединения	\varnothing 32 и 22 мм
Для зажимной цанги	\varnothing 8, 10 и 16 мм
Максимальная рабочая длина:	80 м с S-спиралями \varnothing 32 мм 70 м с S-спиралями \varnothing 22 мм 55 м с S-спиралями \varnothing 16 мм 10 м со спиральями \varnothing 8 и 10 мм
Мощность двигателя	0,9 кВт (1,23 ЛС)
Частота вращения	467 об./мин., правое/левое
Вес	33,5 кг

Возможный комплект поставки (спирали и инструмент 32 мм № 72962X): барабан для спиралей 32 мм (№ 72111), 5 спиралей Standard 32 мм (№ 72451), чемодан ПВХ (№ 55016), прямая насадка 32 мм (№ 72321), крюкообразная насадка 32 мм (№ 72325), конусообразная насадка 32 мм (№ 72322), изогнутый лопаточный скребок 32 / 65 мм (№ 72360), зубчатая спиральная насадка 32 / 65 мм (№ 72329), разъединительный ключ 22 / 32 мм (№ 72101), перчатки, спрей ROWONAL (№ 72142).



Наименование	кг	230 В / 50 Гц
R 750 базовая машина	33,5	72910
Принадлежности — начиная со стр. 251		

Оборудование для прочистки и обследования труб и каналов

Электромеханические прочистные машины

ROSPEED 3F (Роспид 3F)

Новая мощная прочистная машина с 3 функциями

Идеально подходит для предприятий ЖКХ, водоканалов, больниц, ресторанов и гостиниц, школ, интернатов и т.п.



ПРЕИМУЩЕСТВА

- Большой выбор инструмента для решения разных задач — любой инструмент из программы ROTHENBERGER с муфтой 16 мм подсоединяется напрямую.
- Защита двигателя и спирали от повреждений. Уникальная система контроля за вращающим моментом ATC — Automatic Torque Control.
- Спираль в барабане не перекрутится и не перехлестнется. Принудительное направление спирали, параллельная многослойная навивка.
- Комфортная прочистка – автоматическая подача и отвод спирали благодаря функции прочистки 3F.
- Мгновенная готовность к работе – в комплект включен ящик для инструмента.
- Быстро, чисто и надежно.
- Профессиональный подход в современном исполнении.

С 6 ПРОФЕССИОНАЛЬНЫМИ НАСАДКАМИ:

- Прямая насадка.
- Грушевидная насадка.
- Крюкообразная насадка.
- Цепная насадка.
- Крестообразная зубчатая насадка.
- Зубчатая спиральная насадка.

ТЕХНИЧЕСКИЕ ХАРАКТЕРИСТИКИ

Для труб	Ø 50 – 125 мм
Спирали	Ø 16 мм
Рабочая длина	15 м, возможно удлинение до 30 м
Мощность двигателя	250 Вт
Частота вращения	270 – 340 об./мин., 3 ступени регулировки
Вес	47,5 кг

ATC — Automatic Torque Control
(автоматический контроль за вращающим моментом).
Защита спирали и двигателя



3 прочистных функции
в одной машине.
Выбор функций легко
осуществляется
во время эксплуатации



Защита спирали благодаря принудительному направлению в барабане

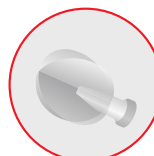

Обнаружение и первичная прочистка засора на 270 об./мин.

Черновая обработка.

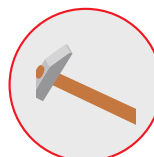

Пульсирующее устранение засора, автоматическое переключение между 270 – 340 об./мин.

Пульсация – МИРОВАЯ НОВИНКА (заявлено на патент).

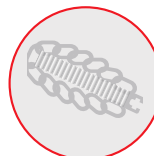

Удаление остатков засора на 340 об./мин. Оптимальная частота вращения для использования цепной насадки на > 300 об./мин.

Чистовая обработка.



Включено в комплект поставки

Наименование	кг	№
ROSPEED 3F с комплектом инструмента	47,5	72960
Спираль 16 мм x 15 м	15,0	72918
Принадлежности — начиная со стр. 251		



10

Оборудование для прочистки и обследования труб и каналов

Электромеханические прочистные машины

R 80

Для использования в частном и коммунальном хозяйствах. Для труб \varnothing 50 – 250 мм

Рассчитана на длительную эксплуатацию.



ПРЕИМУЩЕСТВА

- Практичная и прочная конструкция, машина проходит через дверь благодаря компактным размерам.
- Переносится вручную и перевозится, возможен подъем по лестнице.
- Благодаря высоте рамы подходит для прочистки через смотровые колодцы.
- При работе с длинными спиралями больших \varnothing обжатие муфты в зажимной цанге в ходе работы не ослабляется.
- Рама из стальных труб, защищенная от коррозии.
- Удобный встроенный ящик для инструмента.

ТЕХНИЧЕСКИЕ ХАРАКТЕРИСТИКИ

Для труб	\varnothing 50 – 250 мм
Для спиралей	\varnothing 22 и 32 мм
Максимальная рабочая длина:	80 м с S-спиралями \varnothing 32 мм 70 м с S-спиралями \varnothing 22 мм*
Мощность двигателя	1,4 кВт (1,9 ЛС), правое/левое
Вес	52 кг

* При работе спиралями 22 мм необходимо заказать зажимные кулачки (арт. № 72561)



Наименование	кг	230 В / 50 Гц
R 80 базовая машина	52,0	72585
Принадлежности — начиная со стр. 251		

Комплект поставки: шприц для консистентной смазки (№ 855156), шестигранный ключ (1 x № 321515, 1 x № 321188, 1 x № 321189), вильчатый ключ (1 x № 310411, 1 x № 310450).

R 140 В

Для использования в промышленности и коммунальном хозяйстве. Для труб \varnothing 100 – 600 мм

ПРЕИМУЩЕСТВА

- Для использования со штангами и спиралями.
- Режим работы со штангами идеально подходит для прочистки магистральных сетей.
- Спирали легко заменяются штангами. Рабочая область \varnothing 100 – 250 мм со спиралями 32 мм. Рабочая область \varnothing 150 – 600 мм со штангами.
- Очень мощная 2-х ступенчатая реверсивная передача.
- 1 передняя и 1 задняя передача.
- Скорость вращения регулируется ручным рычагом акселератора.
- Ручная проскальзывающая муфта.
- Быстросменные муфты для инструмента на штанги.
- Бензиновый двигатель, независимая от сети работа.

ТЕХНИЧЕСКИЕ ХАРАКТЕРИСТИКИ

Для труб	\varnothing 100 – 600 мм
Для спиралей	\varnothing 32 мм
Для штанг	\varnothing 6 мм, 3/4"
Максимальная рабочая длина:	100 м со спиралями 32 мм 140 м со штангами
Мощность двигателя	4,8 кВт (6,6 ЛС), бензиновый двигатель, 2-х ступенчатая реверсивная передача
Частота вращения	160 – 600 об./мин., правое/левое
Вес	97 кг



Комплект поставки (№ 72971): R 140 В базовая машина (№ 72970), 25 штанг (№ 78581), ключ для вращения штанг вручную (№ 78580), адаптер-переходник для крепления штанговых насадок со спиралями 32 мм (№ 72122), адаптер-переходник со штанговой муфты на спиральные насадки 32 мм (№ H99569), стандартный адаптер для крепления штанг (№ 99120), рукавица рабочая левая (№ 72120), рукавица рабочая правая (№ 72121), разъединительный ключ (№ 72101), конусообразная насадка (№ 72322), прямая насадка (№ 72321), грушевидная насадка (№ 72363), крюкообразная насадка (№ 72325), зубчатая спиральная насадка (№ 72329), зубчатая крестообразная насадка (№ 72374), зубчатый вильчатый скребок (№ 72350), зубчатый вильчатый скребок (№ 72351), ящик для инструмента (№ 402312).

Наименование	кг	№
R 140 В	97,00	72970
R 140 В с принадлежностями	108,50	72971
Принадлежности — начиная со стр. 251		

Оборудование для прочистки и обследования труб и каналов

Спирали и насадки для механических прочистных машин



Зажимные кулачки

Для машин	Для спиралей	кг	№
R 550 (начиная с серийного № 411542)	16 мм	0,1	72538
(до серийного № 411541)	16 мм	0,1	72536
R 600 / 650 (начиная с серийного № 409001)	16 и 22 мм	0,3	72638
(до серийного № 409000)	16 и 22 мм	0,3	72666
R 750	22 и 32 мм	0,4	72563
R 80	22 мм	0,4	72561
R 80	32 мм	0,3	72562



Адаптеры

- Надежное размещение спиралей \varnothing 8 и 10 мм, защита от грязи, ударопрочный барабан с зажимной цапгой и точной муфтой.

Для машин	Для спиралей	Макс. длина спирали	кг	№
R 550	8 и 10 мм	10 м	1,3	72511
R 600 / 650	8 мм	10 м	1,8	72514
R 600 / 650	10 мм	10 м	1,8	72515



Зажимные цапги для R 750

Для машин	Для спиралей	кг	№
R 750	8 и 10 мм	0,4	72914
R 750	16 мм	0,3	72915

Надежное направление, спираль не перегибается



Виброгасящие шланги для спиралей

- Предохраняют спирали от повреждений и загрязнений.

Наименование	Для машин	Для спиралей	Длина	кг	№
FS 16	R 550 / ROSPEED 3F	16 мм	2 м	1,1	72540
FS 22	R 600 / 650	22 мм	4 м	2,8	72541
FS 32	R 750 / 80 / 100 SP	32 мм	4 м	4,1	72559



Защитный шланг для унитаза

- Защищает керамическую поверхность.
- С регулируемым фиксатором.

Для спиралей	Длина	кг	№
\varnothing 8, 10, 16 мм	540 мм	0,4	72705



Подставка-тренога

- Складная, оцинкованная.
- Создает идеальную рабочую высоту для прочистных машин при прочистке, например, унитазов, вертикальных труб через смотровые отверстия.

Для машин	кг	№
R 550 – R 600 – R 650 – R 750	3,0	58182



10

Оборудование для прочистки и обследования труб и каналов

Спирали и насадки для механических прочистных машин

Устройство для принудительной подачи/извлечения спиралей

- Надежная принудительная подача/извлечение.
- Подходит для всех спиралей с открытой навивкой \varnothing 22 и 32 мм.
- Используется в качестве подающего механизма при устранении сложных засоров.
- Можно использовать с машинами других производителей.
- Два отверстия с резьбой 1" для подачи/откачки воды.
- Крепление для установки на треногу.



Наименование	кг	№
Устройство для принудительной подачи/извлечения спиралей	3,7	72135

Телескопическая направляющая труба

- Для направления спиралей через смотровые колодцы и люки без перекоса.

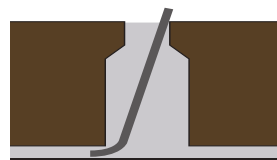

Наименование	Выдвигаются на длину, м	Тип	кг	№
Для спир. \varnothing 16, 22 мм	1,4 – 2,3	из 2 частей	3,0	72130
Для спир. \varnothing 22, 32 мм	1,9 – 4,3	из 3 частей	10,0	72131

Рукавицы и перчатки для подачи спиралей

- Для манипуляций с вращающейся спиралью.



Наименование	г	№
Рукавица, левая	190	72120
Рукавица, правая	190	72121
Перчатки	160	150000439

№ 150000439

№ 72120

№ 72121

Средства для ухода за инструментом и устранения ржавчины ROWONAL (Ровонал)

- Для ухода за спиральями, муфтами и инструментом.



Наименование	Объем	г	№
Распылитель, пустой	0,5 л	90	72141
Пластмассовая канистра	5,0 л	5100	72140
Спрей ROWONAL	0,2 л	220	72142

№ 72142

№ 72140

Разъединительный ключ

- Для разъединения спиралей и рабочих насадок.



№ 72100



№ 72101

Наименование	г	№
Для спиралей/насадок \varnothing 16 мм	20	72100
Для спиралей/насадок \varnothing 22 и 32 мм	30	72101

Бараны для спиралей

- Надежное хранение и удобная транспортировка спиралей.
- Отлично приспособлены к чистке и уходу.



№ 72111



№ 72110



№ 72112

Наименование	Длина спирали, макс. м	кг	№
Для спиралей \varnothing 16 мм	34,5 м	1,3	72110
Для спиралей \varnothing 22 мм	22,5 м	1,6	72112
Для спиралей \varnothing 22, 32 мм	22,5 м	2,3	72111



Оборудование для прочистки и обследования труб и каналов

Спирали и насадки для механических прочистных машин

Высокопроизводительные спирали для прочистки труб ROTHENBERGER

Для продолжительной эксплуатации в тяжелых условиях

ПРЕИМУЩЕСТВА

- **Скос на Т-образной муфте.**
Для облегчения соединения насадки со спиралью.
- **Надежные высокопроизводительные спирали с длительным сроком службы.**
Износостойкая специальная сталь.
- **Для жестких условий и продолжительной эксплуатации.**
Высокое качество материала, оптимальная толщина проволоки.
- **Максимальная жесткость при высокой гибкости и упругости.**
Специальная закалка.
- **Оптимальная передача высокого вращательного момента, предотвращение сцепления витков спирали между собой при транспортировке.**
Плотная навивка спирали.
- **При правом вращении двигателя машины и сопротивлении засора жесткость спирали увеличивается.**
Профессиональные спирали с левой навивкой.
- **Удобное и быстрое удлинение/укорачивание спиралей для монтажа/демонтажа насадок, а также для динамически связанной передачи вращательного момента.**
Муфтовая система с Т-образным пазом с фиксацией нажимного штифта NIROSTA.

ПРЕИМУЩЕСТВА

- **Удобное, легкое муфтовое соединение насадки со спиралью даже при работе в перчатках.**
- **Экономия расходов — через адаптер можно соединять между собой спирали различного Ø.**
Использование комбинаций спиралей и насадок различных Ø.
- **Для правильной замены муфт.**
Концы спиралей с обеих сторон имеют соединительную навивку «виток к витку».
- **Надежность муфтового соединения даже после длительной эксплуатации, так как снижена опасность коррозии и разрушения, предотвращение потери спирали или насадки в трубе.**
Высоконадежная конструкция: подпружиненный нержавеющий нажимной штифт NIROSTA с нержавеющей пружиной NIROSTA.

ТЕХНИЧЕСКИЕ ХАРАКТЕРИСТИКИ

Изготовлены из качественной пружинной стали, качество C-DIN 17223, материал № 11200.

Специальные закалка и отжиг.

Предохранительная муфтовая система с Т-образным пазом с фиксацией нажимного штифта NIROSTA.

Подпружиненный нажимной штифт NIROSTA с пружиной.

Пластмассовый сердечник

стабилизация, устойчивость к температурным, щелочным, атмосферным воздействиям



Запатентованная профильная грань

при использовании инструмента мощность прочистки выше на 50%

Муфта с Т-образным пазом, скосы облегчают сцепление



Т-образный паз

для удлинения и дооснащения.

Подходит для всех спиралей с муфтой ROTHENBERGER



ROPOWER Profile Cable

прочистает благодаря патентованной профильной грани

Подпружиненный нажимной штифт NIROSTA с пружиной NIROSTA



10

Спираль / Тип	Короткий трубопровод, много изгибов	Длинный прямой трубопровод	Спирали не забиваются грязью	Дополнительная очистка
Спираль Standard	●	○	○	○
Спираль SMK	●	○	●	○
Спираль S	○	●	○	○
Спираль S-SMK	○	●	●	○
ROPOWER Profile	○	●	●	●

○ не подходит ● подходит

Оборудование для прочистки и обследования труб и каналов

Спирали и насадки для механических прочистных машин

ROPOWER Profile Cable

Запатентованная оцинкованная спираль специальной формы

Отлично зарекомендовала себя при проведении очень трудных работ по прочистке в трубах больших \varnothing , предпочтительно используется при прохождении длинных прямых участков.

ПРЕИМУЩЕСТВА

- **Двойной эффект прочистки.**
Эффект достигается благодаря использованию спец. инструмента, а также благодаря запатентованной профильной грани спирали ROPOWER Profile Cable.
- **Экстремальная нагрузка.**
Устойчивость к температурным, щелочным, атмосферным воздействиям.
- **Удлиняется, дооснащается.**
Подходит ко всем спиральям с муфтой ROTHENBERGER.



мм	Сердечник	дюйм	м	кг	№
16	●	5/8"	2,3	1,3	72490

Стандартные спирали

- Гибкие.
- Для универсальных прочистных работ на небольшие расстояния с нормальной нагрузкой.
- Легко работать при прочистке узких труб или труб со множественными изгибами.



мм	дюйм	м	Толщ. проволоки \varnothing мм	R/K тип	кг	№
16	5/8"	2,3	3,0	C 8	1,05	72431
22	7/8"	4,5	4,5	C 10	3,98	72441
32	1.1/4"	4,5	5,0	C 11	6,29	72451

Спирали S

- Повышенная прочность и передача вращающего момента, благодаря проволоке большего \varnothing .
- Повышенная жесткость на кручение; предназначены для прочистки на большие расстояния и проведения сложных работ, например, резки корней и фугования.



мм	дюйм	м	Толщ. проволоки \varnothing мм	R/K тип	кг	№
16	5/8"	2,3	3,5	E 8	3,00	72428
22	7/8"	4,5	5,0	E 10	4,18	72443
32	1.1/4"	4,5	6,0	E 11	6,80	72453

Фиксирующее кольцо ROTHENBERGER

Уникальное фиксирующее кольцо для оптимальной передачи давления кручения на муфту благодаря 100% давлению на поверхность

ПРЕИМУЩЕСТВА

- Самофиксирующееся соединение спирали и муфты: при повышенной нагрузке на спираль повышается давление кручения на конец спирали и давление кручения передается на 100% поверхности муфты.
- Фиксирующее кольцо из самозажимающегося, эластичного материала: при повышенной нагрузке кольцо не смещается, благодаря 100% давлению на поверхность подгоняется к муфте с геометрическим замыканием.
- Оптимальная передача усилия для профессиональной чистки труб.
- Повышенная надежность.
- Увеличенное время службы спирали.



Спирали SMK

- Гибкие спирали с черным пластмассовым сердечником.
- Температуро- и атмосферостойчивые.
- Сердечник предотвращает проникновение грязи внутрь спирали.
- Более прочные и жесткие на кручение, чем стандартные спирали.



мм	дюйм	м	Толщ. проволоки \varnothing мм	R/K тип	кг	№
16	5/8"	2,3	3,0	C 8	1,24	72433
22	7/8"	4,5	4,5	C 10	4,64	72442
32	1.1/4"	4,5	5,0	C 11	7,63	72452

Спирали S-SMK

- Гибкие спирали с красным пластмассовым сердечником.
- Температуро- и атмосферостойчивые.
- Повышенная прочность и передача вращающего момента, благодаря проволоке большего \varnothing .
- Повышенная жесткость на кручение.
- Предназначены для особо сложных прочистных работ в трубах больших \varnothing , этим спиральям отдается предпочтение при прочистке на большие расстояния прямолинейных участков труб и каналов.

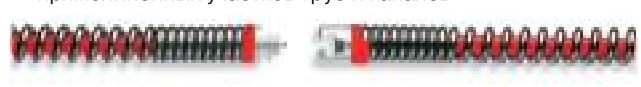

мм	дюйм	м	Толщ. проволоки \varnothing мм	R/K тип	кг	№
16	5/8"	2,3	3,5	E 8	1,30	72435
22	7/8"	4,5	5,0	E 10	4,78	72444
32	1.1/4"	4,5	6,0	E 11	7,85	72455



Оборудование для прочистки и обследования труб и каналов

Спирали и насадки для механических прочистных машин

Примеры использования

Примеры использования высокопроизводительных насадок ROTHENBERGER с предохранительной муфтой с Т-образным пазом.

Насадки подходят ко всем спиральям ROTHENBERGER.

- Ø 16 мм – 5/8"
- Ø 22 мм – 7/8"
- Ø 32 мм – 1.1/4"

Грушевидная насадка

256

Наиболее часто используемый инструмент для прочистки трубопроводов с узкими множественными изгибами

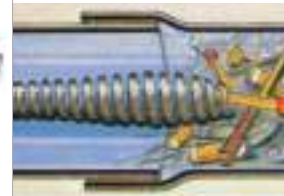

Крюкообразная насадка

256

Специальный инструмент для извлечения из трубы застрявшего текстиля, потерянных спиралей и инструмента



Зубчатая крестообразная насадка

257

Специальный инструмент для разрушения затвердевших засоров



Конусообразная насадка

256

Инструмент для удаления, рассверливания и извлечения засора, например, из текстиля

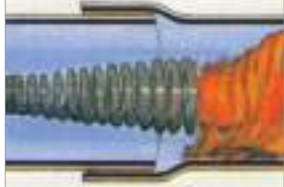

Цепная насадка с шипами

258

Для труб из бетона, чугуна и керамики. Интенсивное действие. Без кольца — для узких изгибов, с 3 цепями

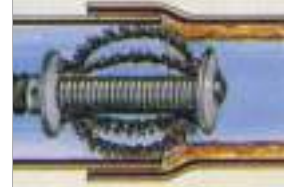

Изогнутый лопаточный скребок

257

Специальный инструмент для труб, забитых песком или илом, так же используется в качестве вторичного инструмента



Твердосплавная насадка

259

Специальный инструмент с шипами из твердого сплава, для разрушения очень твердых засоров, например, из цемента



Зубчатая спиральная насадка

257

Специальный инструмент для измельчения небольших засоров из корней, ветвей и подобных материалов

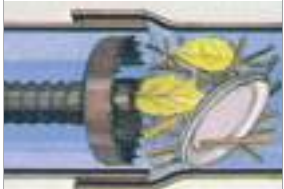

Корнерез

259

Специальный инструмент для резки корней в обоих направлениях. Подходит также для разрушения твердых материалов



10



Оборудование для прочистки и обследования труб и каналов

Спирали и насадки для механических прочистных машин

Длинная грушевидная насадка

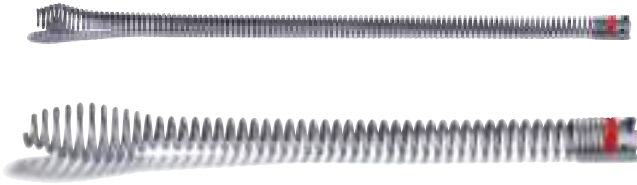
- Благодаря длинному, гибкому радиусу действия грушевидная насадка существенно лучше проходит загибы и отводы. \varnothing трубы от 40 мм.





Муфта мм / дюйм	 мм	 мм	Рабочая область мм	 г	№
16 / 5/8"	28	500	40 – 75	220	72158
22 / 7/8"	40	500	50 – 100	464	72208
32 / 1.1/4"	50	500	75 – 250	818	72323

Прямая насадка

- Стандартный инструмент для исследования вида засора.
- Для взятия проб с целью правильного подбора насадки при прочистке.
- Для захвата и бурения засоров из текстиля, бумаги, целлюлозы, остатков пищи и т.д.





Муфта мм / дюйм	 мм	 мм	Рабочая область мм	 г	№
16 / 5/8"	16	110	40 – 75	60	72161
22 / 7/8"	22	210	75 – 100	170	72221
32 / 1.1/4"	32	220	100 – 250	350	72321

Конусообразная насадка

- Для удаления и прохождения засоров из текстиля или бумаги.
- Большая область захвата, используется также для извлечения из трубы потерянных спиралей.





Муфта мм / дюйм	 мм	 мм	Рабочая область мм	 г	№
16 / 5/8"	32	110	50 – 100	80	72165
22 / 7/8"	55	185	110 – 150	280	72222
32 / 1.1/4"	60	195	100 – 250	500	72322

Грушевидная насадка

- Специально для узких и следующих друг за другом изгибов труб.
- Стандартная, очень гибкая насадка, предназначенная для устранения легких засоров из текстиля и бумаги.





Муфта мм / дюйм	 мм	 мм	Рабочая область мм	 г	№
16 / 5/8"	28	115	40 – 75	70	72163
22 / 7/8"	40	180	75 – 100	220	72263
32 / 1.1/4"	50	220	75 – 250	490	72363

Крюкообразная насадка

- Специальный инструмент с крюком для извлечения застрявшего в трубе текстиля, потерянного инструмента или спиралей.





Муфта мм / дюйм	 мм	 мм	Рабочая область мм	 г	№
16 / 5/8"	35	55	50 – 75	35	72162
22 / 7/8"	45	100	75 – 150	110	72203
32 / 1.1/4"	65	125	75 – 250	240	72325

Шарнирная грушевидная насадка

- Идеально подходит для очень узких колен, отводов и сливных труб малых \varnothing .



Муфта мм / дюйм	 мм	 мм	Рабочая область мм	 г	№
16 / 5/8"	24	83	50 – 75	60	72159
22 / 7/8"	37	125	60 – 100	180	72264

10



Оборудование для прочистки и обследования труб и каналов

Спирали и насадки для механических прочистных машин

Гладкий вильчатый скребок и двойной гладкий вильчатый скребок

- Для удаления жировых отложений.
- Измельчение текстиля и подобного материала.
- Идеально подходит к спиралью S.
- Закаленные лезвия из пружинной стали.

Муфта мм / дюйм	⌀ мм	L мм	Рабочая область мм	⚖ г	№
16 / 5/8"	40	40	50 – 75	30	72154
16 / 5/8"	30	40	50 – 75	20	72164

Закаленные резцы из пружинной стали!



№ 72154



№ 72164

Пикообразный скребок

- Стандартный инструмент для прохождения жировых и других мягких отложений, омылений.

Муфта мм / дюйм	⌀ мм	L мм	Рабочая область мм	⚖ г	№
16 / 5/8"	25	35	40 – 75	30	72169
16 / 5/8"	35	45	50 – 75	40	72170
16 / 5/8"	45	56	60 – 100	50	72171
22 / 7/8"	45	60	60 – 125	80	72234



№ 72234

Изогнутый лопаточный скребок

- Специальный изогнутый инструмент для труб, забитых песком или илом.

Муфта мм / дюйм	⌀ мм	L мм	Рабочая область мм	⚖ г	№
22 / 7/8"	65	65	100 – 150	150	72261
32 / 1.1/4"	65	70	100 – 150	250	72360



№ 72261

Зубчатая спиральная насадка

- Специальный инструмент для измельчения небольших засоров из корней, ветвей и подобных материалов.

Муфта мм / дюйм	⌀ мм	L мм	Рабочая область мм	⚖ г	№
16 / 5/8"	35	25	50 – 75	40	72166
22 / 7/8"	45	40	75 – 100	100	72229
32 / 1.1/4"	65	55	75 – 100	210	72329



№ 72229

10 Зубчатая крестообразная насадка

- Мощный комбинированный инструмент для прохождения и устранения затвердевших засоров.
- Для грубого устранения жестких отложений.
- Используется в качестве подготовительного инструмента перед фугованием цепной насадкой.
- Используется для устранения засоров из текстиля или илстых отложений.
- Прочные закаленные стальные лезвия.
- Рекомендуется использовать со спиралью S или SMK.

Муфта мм / дюйм	⌀ мм	L мм	Рабочая область мм	⚖ г	№
16 / 5/8"	25	35	50 – 75	30	72175
16 / 5/8"	35	45	50 – 75	40	72176
16 / 5/8"	45	56	75 – 100	65	72177
16 / 5/8"	55	60	100 – 125	80	72178
22 / 7/8"	45	60	100 – 125	90	72275
22 / 7/8"	65	60	100 – 150	190	72276
22 / 7/8"	75	80	100 – 150	220	72277



№ 72275

Муфта мм / дюйм	⌀ мм	L мм	Рабочая область мм	⚖ г	№
32 / 1.1/4"	45	60	100 – 125	140	72374
32 / 1.1/4"	65	70	100 – 150	260	72375
32 / 1.1/4"	90	100	125 – 200	490	72376
32 / 1.1/4"	115	120	150 – 250	640	72377





Оборудование для прочистки и обследования труб и каналов

Спирали и насадки для механических прочистных машин

Цепные насадки

Без кольца и без шипов, с гладкой цепью

- Для удаления отложений из жира и накипи.
- Для окончательной прочистки керамических и пластмассовых труб без повреждения их поверхности.
- Без кольца — улучшенная проходимость изгибов.

Муфта мм / дюйм			Рабочая область мм		№
Без кольца с 2 цепями					
16 / 5/8"	30	155	100 – 125	160	72185
22 / 7/8"	50	170	100 – 150	530	72284
Без кольца с 4 цепями					
16 / 5/8"	40	155	60 – 125	270	72187
22 / 7/8"	60	170	80 – 130	710	72289



№ 72284

**Улучшенное
прохождение
изгибов!**





№ 72289

Цепные насадки с шипами

Идеально подходят для окончательной прочистки

- Интенсивное действие.
- Особенно подходят для бетонных и чугунных труб.
- Сокращают вероятность образования новых засоров.
- С кольцом: для оптимального центрирования цепной насадки.
- Без кольца: для легкого прохождения через изгибы.

Цепные насадки с кольцом и шипами

Муфта мм / дюйм			Рабочая область мм		№
16 / 5/8"	30	160	70 – 125	320	72182
22 / 7/8"	65	170	100 – 125	1060	72285
22 / 7/8"	75	170	100 – 150	1110	72286
32 / 1.1/4"	75	220	100 – 125	1700	72341



№ 72286

**Улучшенное
центрирование
в горизонтальных
трубах!**



№ 72278

Без кольца, с 2 или 4 цепями и шипами

Муфта мм / дюйм			Рабочая область мм		№
Без кольца с 2 цепями					
16 / 5/8"	30	155	50 – 125	160	72186
22 / 7/8"	50	170	100 – 150	860	72278
32 / 1.1/4"	70	220	100 – 150	1350	72347
Без кольца с 4 цепями					
16 / 5/8"	40	155	75 – 125	280	72188
22 / 7/8"	60	170	100 – 150	880	72299
32 / 1.1/4"	80	220	100 – 200	1460	72348





№ 72188

**Для лучшего
прохождения
изгибов!**

Расширяющийся скребок

До 32 / 250 мм

- Для устранения отложений на внутренней стороне трубы и волокнистых корней.

Муфта мм / дюйм			№
22 / 7/8"	100	576	72230
22 / 7/8"	125	600	72233
22 / 7/8"	150	628	72242
22 / 7/8"	200	642	72244
22 / 7/8"	250	650	72249
32 / 1.1/4"	100	624	72331
32 / 1.1/4"	125	646	72332
32 / 1.1/4"	150	676	72333
32 / 1.1/4"	200	692	72335
32 / 1.1/4"	250	698	72336



Оборудование для прочистки и обследования труб и каналов

Спирали и насадки для механических прочистных машин

Твердосплавные насадки

- Шипы из твердого сплава: для устранения особо твердых засоров и отложений, например, бетона, мочевого камня, накипи и т.п.
- Долговечные твердосплавные шипы прочно соединены с корпусом насадки.
- Рекомендуется использовать со спиралями S или SMK.

С твердосплавными режцами!



№ 72295

№ 72398

Муфта мм / дюйм	⌀ мм	Форма	Рабочая область мм	⚖ г	№
16 / 5/8"	25	прямая	35 – 50	70	72191
16 / 5/8"	30	прямая	50 – 75	80	72193
22 / 7/8"	30	прямая	50 – 75	90	72291
22 / 7/8"	45	острая	60 – 100	320	72295
32 / 1.1/4"	45	прямая	60 – 100	240	72392
32 / 1.1/4"	55	острая	70 – 100	400	72396

Корнерез

- Для резки корней и твердых материалов в обоих направлениях.
- Износостойкий нож из закаленной пружинной стали, снабжен зубьями с обеих сторон.
- Рекомендуется использовать со спиралями S или SMK.

Сменная режущая головка



10



№ 72265

№ 72266

Муфта мм / дюйм	⌀ мм	L мм	Рабочая область мм	⚖ г	№
22 / 7/8"	65	80	100 – 125	250	72265
22 / 7/8"	90	85	125 – 200	290	72266
32 / 1.1/4"	65	80	100 – 125	290	72365
32 / 1.1/4"	90	90	125 – 200	330	72366
32 / 1.1/4"	150	130	200 – 300	550	72367
Запасной нож	65	—	—	120	72270
Запасной нож	90	—	—	150	72271

Зубчатый вильчатый скребок

- Универсальный инструмент для устранения различных засоров.
- Особенно подходит для устранения илстых отложений и резки корней.
- Закаленные ножи из пружинной стали, снабженные зубьями с двух сторон.
- Сменные ножи.



№ 72250

№ 72251

Муфта мм / дюйм	⌀ мм	L мм	Рабочая область мм	⚖ г	№
22 / 7/8"	76	100	100 – 150	230	72250
22 / 7/8"	100	100	125 – 150	240	72251
32 / 1.1/4"	76	100	120 – 200	260	72350
32 / 1.1/4"	100	100	125 – 200	280	72351
Запасной нож	76	—	—	90	72258
Запасной нож	100	—	—	120	72259

Шарообразная фреза

четырёхгранная, до 32 / 75 мм
восьмигранная, до 32 / 115 мм

- Оптимально подходит для использования в трубах с твердыми отложениями, например, с кальциевыми отложениями, мочевым камнем и т.д.
- Благодаря шарообразной форме хорошо проходит изгибы даже под 90°.



№ 72326

№ 72227

Муфта мм / дюйм	Рабочая область мм	⌀ мм	⚖ г	№
Четырёхгранная				
16 / 5/8"	50 – 75	25	42	72168
16 / 5/8"	50 – 75	35	80	72172
16 / 5/8"	75 – 100	55	144	72173
22 / 7/8"	100 – 125	35	126	72207
22 / 7/8"	100 – 125	55	198	72223
22 / 7/8"	100 – 150	75	438	72224
22 / 7/8"	100 – 150	95	634	72226
32 / 1.1/4"	100 – 125	55	228	72324
32 / 1.1/4"	100 – 150	75	468	72326
Восьмигранная				
22 / 7/8"	125 – 150	90	1025	72227
22 / 7/8"	125 – 150	115	1225	72228
32 / 1.1/4"	125 – 200	95	1108	72327
32 / 1.1/4"	150 – 200	115	1256	72328

Оборудование для прочистки и обследования труб и каналов

Спирали и насадки для механических прочистных машин

Набор инструмента L

Ø 16 мм, из 10 предметов



Комплект поставки (№ 72936): чемодан ПВХ (№ 55016), разводнительный ключ 16 мм (№ 72100), крюкообразная насадка 16 мм (№ 72162), грушевидная насадка 16 мм (№ 72163), гладкий вильчатый скребок 16 мм (№ 72164), пикообразный скребок 16 / 25 мм (№ 72169), крестообразная зубчатая насадка 16 / 45 мм (№ 72177), цепная насадка 16 мм с 2 гладкими цепями (№ 72185), перчатки (№ 1500000439), спрей ROWONAL (№ 72142).

Наименование	№
Набор инструмента 16 мм L (R 550, R 600, R 650)	72936

Набор инструмента S

Ø 16 мм, из 5 предметов



Комплект поставки (№ 72937): разводнительный ключ 16 мм (№ 72100), прямая насадка 16 мм (№ 72161), грушевидная насадка 16 мм (№ 72163), пикообразная насадка 16 мм (№ 72169), крестообразная зубчатая насадка 16 мм (№ 72175).

Наименование	№
Набор инструмента 16 мм S (R 550, R 600, R 650)	72937

Набор инструмента L

Ø 22 мм, из 11 предметов



Комплект поставки (№ 72938): чемодан ПВХ (№ 55016), разводнительный ключ 22 мм (№ 72101), крюкообразная насадка 16 мм (№ 72203), вильчатый зубчатый скребок 22 мм (№ 72250), изогнутый лопаточный скребок 22 / 65 мм (№ 72261), грушевидная насадка 22 мм (№ 72263), корнерез 22/65 мм (№ 72265), крестообразная насадка 22 / 65 мм (№ 72276), цепная насадка 22 мм с 2 гладкими цепями (№ 72284), перчатки (№ 1500000439), спрей ROWONAL (№ 72142).

Наименование	№
Набор инструмента 22 мм L (R 600, R , R 750)	72938

Набор инструмента S

Ø 22 мм, из 6 предметов



Комплект поставки (№ 72939): разводнительный ключ 22 мм (№ 72101), прямая насадка 22 мм (№ 72221), вильчатый зубчатый скребок 22 мм (№ 72250), изогнутый лопаточный скребок 22 мм (№ 72261), грушевидная насадка 22 мм (№ 72263), крестообразная насадка 22 мм (№ 72276).

Наименование	№
Набор инструмента 22 мм S (R 600, R 650, R 750)	72939

Набор инструмента S

Ø 32 мм, из 4 предметов



Комплект поставки (№ 72941): разводнительный ключ 22 мм (№ 72101), прямая насадка 32 мм (№ 72321), грушевидная насадка 32 мм (№ 72363), крестообразная насадка 32 мм (№ 72375).

Наименование	№
Набор инструмента 32 мм S (R 750)	72941

Наборы спиралей

5 x 16 мм спиралей в барабане (5 спиралей — 2,3 м).
5 x 22 мм спиралей в барабане (5 спиралей — 4,5 м).
4 x 32 мм спиралей в барабане (4 спиралей — 4,5 м).



Наименование	R 550	R 600	R 650	R 750	№
16 мм Standard	○	○	○	●	72060
16 мм SMK	○	○	○	●	72061
16 мм S	○	○	○	●	72062
16 мм S-SMK	○	○	○	●	72063
22 мм Standard	—	○	○	○	72040
22 мм SMK	—	○	○	○	72041
22 мм S	—	○	○	○	72042
22 мм S-SMK	—	○	○	○	72043
32 мм Standard	—	—	—	○	72530
32 мм SMK	—	—	—	○	72531
32 мм S	—	—	—	○	72532
32 мм S-SMK	—	—	—	○	72533

○ = непосредственное крепление ● = с цангой



Оборудование для прочистки и обследования труб и каналов

Спирали и насадки для механических прочистных машин

Набор спиралей/инструмента

Standard Ø 16 мм (Стандарт Ø 16 мм)



Комплект поставки (№ 72945X): барабан для спирали 16 мм (№ 72110), спираль 5 x 16 мм Standard (№ 72431), чемодан ПВХ (№ 55016), прямая насадка 16 мм (№ 72161), грушевидная насадка 16 мм (№ 72163), пикообразный скребок 16 / 25 мм (№ 72169), разъединительный ключ 16 мм (№ 72100), перчатки (№ 1500000439), спрей ROWONAL (№ 72142).

Наименование	Исполнение	кг	№
Standard 16 мм	со спиралью Standard	12,0	72945X

Набор спиралей/инструмента

Standard Ø 16 / 22 мм (Стандарт Ø 16 / 22 мм)

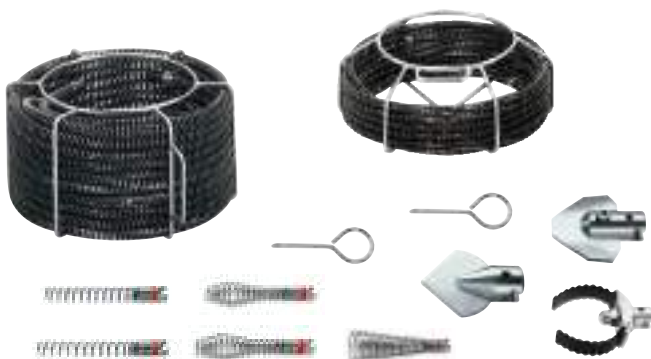

Комплект поставки (№ 72956X): барабан для спирали 16 мм (№ 72110), спирали Standard 5 x 16 мм (№ 72431), прямая насадка 16 мм (№ 72161), грушевидная насадка 16 мм (№ 72163), пикообразный скребок 16 / 25 мм (№ 72169), разъединительный ключ 16 мм (№ 72100), барабан для спирали 22 мм (№ 72112), спираль Standard 5 x 22 мм (№ 72441), чемодан ПВХ (№ 55016), прямая насадка 22 мм (№ 72221), грушевидная насадка 22 мм (№ 72263), конусообразная насадка 22 мм (№ 72222), изогнутый лопаточный скребок 22 / 65 мм (№ 72261), вильчатый зубчатый скребок 22 / 76 мм (№ 72250), разъединительный ключ 22/32 мм (№ 72101), перчатки (№ 1500000439), спрей ROWONAL (№ 72142).

Наименование	Исполнение	кг	№
Standard 16 / 22 мм	со спиралью Standard	38,0	72956X
SMK 16 / 22 мм	со спиралью SMK	39,0	72967X

Набор спиралей/инструмента

Standard Ø 22 мм (Стандарт Ø 22 мм)



Комплект поставки (№ 72955X): барабан для спирали 22 мм (№ 72112), спираль Standard 5 x 22 мм (№ 72441), чемодан ПВХ (№ 55016), прямая насадка 22 мм (№ 72221), грушевидная насадка 22 мм (№ 72263), конусообразная насадка 22 мм (№ 72222), изогнутый лопаточный скребок 22 / 65 мм (№ 72261), вильчатый зубчатый скребок 22 / 76 мм (№ 72250), разъединительный ключ 22 / 32 мм (№ 72101), перчатки (№ 1500000439), спрей ROWONAL (№ 72142).

Наименование	Исполнение	кг	№
Standard 22 мм	со спиралью Standard	24,0	72955X

Набор спиралей/инструмента

Standard Ø 32 мм (Стандарт Ø 32 мм)



Комплект поставки (№ 72962X): барабан для спиралей 32 мм (№ 72111), спирали Standard 5 x 32 мм (№ 72451), чемодан ПВХ (№ 55016), прямая насадка 32 мм (№ 72321), крюкообразная насадка 32 мм (№ 72325), конусообразная насадка 32 мм (№ 72322), изогнутый лопаточный скребок 32 / 65 мм (№ 72360), зубчатая спиральная насадка 32 / 65 мм (№ 72329), разъединительный ключ 22 / 32 мм (№ 72101), перчатки (№ 1500000439), спрей ROWONAL (№ 72142).

Наименование	Исполнение	кг	№
Standard 32 мм	со спиралью Standard	37,0	72962X



10

Оборудование для прочистки и обследования труб и каналов

Спирали и насадки для механических прочистных машин

Спирали 8 / 10 мм

Используется для ROSPI® H+E PLUS,
ROSPI® R 36 PLUS, ROSPIMATIC,
через адаптер для R 550, R600, R650,
через зажимные цанги для R 750

ПРЕИМУЩЕСТВА

- Наконечник спирали имеет грушевидную форму (DIN EN 10270-1) (за искл. № 72421, 72423).
- Изготовлены из специальной стали, плотная навивка, толщина проволоки 2 мм.
- Легко работать даже в узких изгибах, спираль 8 мм проходит сквозь решетки и сливные отверстия без демонтажа сточных труб и сифонов.

Толщ. проволоки мм	Ø мм	L м	R/K тип	Стальной сердечник	Используется для	№
6,4	2	4,5	—	—	R 6	0,8 72522
8	2	7,5	C 1	—	R 8 – R 36	1,8 72412
8	2	7,5	C 1 – IC	●	R 8 – R 36	2,3 72413
8	2	10,0	—	—	R 8 – R 36	2,4 72414
8	2	10,0	—	●	R 10 – R 36	3,0 72415
10	2,5	10,0	C 5	—	R 10 – R 36	3,5 72422
10	2,5	7,5	C 4	—	R 10 – R 36	2,9 72420
10	2,5	7,5	C 4 – IC	●	R 10 – R 36	— 72424
10	2,5	7,5	—	—	R 10 – R 36	— 72421*
10	2,5	7,5	—	●	R 10 – R 36	2,9 72423*



№ 72413



№ 72421 / № 72423

Использование спиралей и насадок с различными Ø

Существует возможность соединять спирали с насадками большего или меньшего Ø.

Наименование	Негатив	Позитив	Г	№
Переход на больший Ø	16 мм	22 мм	140	72461
Переход на меньший Ø	22 мм	16 мм	150	72460
Переход на больший Ø	22 мм	32 мм	320	72463
Переход на меньший Ø	32 мм	22 мм	330	72462

Расширение



№ 72461

Сужение



№ 72460

Безопасные Т-образные муфты

Наименование	16 мм 5/8"	22 мм 7/8"	32 мм 7/8"	№
Для спиралей Standard и SMK:				
Позитив	20 72150	40 72210	100 72310	
Негатив	20 72151	40 72211	100 72311	
Для спиралей S и S-SMK:				
Позитив	20 72152	40 72212	100 72312	
Негатив	20 72153	40 72213	100 72313	
Для ROPOWER Profile Cable:				
Позитив	20 72156	40 —	100 —	
Негатив	20 72157	40 —	100 —	

Для ремонта обломанных спиралей!

Для спиралей Standard и SMK



№ 72210

№ 72211

Для спиралей S и S-SMK



№ 72212

№ 72213

Оборудование для прочистки и обследования труб и каналов

Ручные устройства для прочистки труб

ROPUMP® SUPER PLUS

(Ропамп Супер Плюс)

Профессиональное устройство для прочистки труб гидравлическим ударом

Надежный инструмент сантехника. Для быстрого устранения засоров в унитазах, раковинах, ваннах и т.п.

ПРЕИМУЩЕСТВА

- Гарантирует максимальную силу всасывания и давления. Зпатентованный поршень с двойной уплотнительной манжетой.
- Прочный.
- Уникальный эффект прочистки.

Быстро — компактно — удобно!



Короткий и длинный адаптер включены в комплект поставки!

Короткий адаптер



Длинный адаптер



№ 72073



№ 72071

Наименование	кг	№
ROPUMP® SUPER PLUS в комплекте с 2 адаптерами	2,00	72070X
Адаптер длинный	0,66	72071
Адаптер короткий	0,16	72072
Адаптер широкий	0,40	72073

ROPUMP® (Ропамп)

Устройство для прочистки труб водой под давлением, работающее по принципу воздушного насоса

Для устранения засоров в сливах, раковинах, душах и т.п.

ПРЕИМУЩЕСТВА

- Маленький и удобный.
- Компактный и эффективный.



Наименование	г	№
ROPUMP® с поворотной присоской	500	71991



10

Оборудование для прочистки и обследования труб и каналов

Ручные устройства для прочистки труб

ROSPI® H+E PLUS (Роспи H+E Плюс)

Профессиональное устройство для прочистки труб с ручным и электрическим приводом

Вместе с ROPUMP® SUPER PLUS отличная комбинация в борьбе со всеми засорами внутридомовых коммуникаций (в ванне, туалете, на кухне).

ПРЕИМУЩЕСТВА

- Ударопрочный, защищенный от попадания грязи пластмассовый барабан для спиралей.
- Комфортная работа от электропривода при помощи шестигранной муфты для насаживания на дрель.
- Удлиненная рукоятка обеспечивает надежность в работе, отсутствие скольжения.

ТЕХНИЧЕСКИЕ ХАРАКТЕРИСТИКИ

Для труб Ø	20 – 50 мм
Спираль:	Ø 6 мм x 4,5 м
	Ø 8 мм x 7,5 м
	Ø 10 мм x 10,0 м

Эргономичная рукоятка с мягкой накладкой

надежное удерживание приспособления даже при высоких оборотах во время эксплуатации с электроприводом

Гибкая спираль с грушевидным окончанием

для устранения засоров в труднодоступных местах

Винт с накатанной головкой, замена без использования инструмента

переход с ручного привода на электрический осуществляется в течение нескольких секунд и без использования инструмента

Закрытый пластмассовый корпус для спиралей

ударопрочный, защищает от попадания водных брызг

Шестигранная муфта

для крепления в сверльном патроне



Привод от аккумуляторной дрели



Ручной привод



Исполнение	кг	№
ROSPI® 6 H+E Plus 4,5 м	1,4	72090
ROSPI® 8 H+E Plus 7,5 м	3,5	72095
ROSPI® 10 H+E Plus 10,0 м	4,8	72005

Прочие принадлежности — начиная со стр. 265

Оборудование для прочистки и обследования труб и каналов

Ручные устройства для прочистки труб

ROPOWER® HANDY (Ропауэр Хэнди)

Ручное устройство для прочистки труб

Ø 50 – 100 мм

Универсальное устройство для быстрого устранения засоров в трубах. На спираль можно устанавливать любые инструменты для прочистки труб Ø 16 мм из ассортимента ROTHENBERGER.

ПРЕИМУЩЕСТВА

- Обладает высокой прочностью на кручение и эффективно устраняет отложения на внутренних стенках труб.
- Устойчивость к воздействию щелочей и атмосферной коррозии.
- Спираль можно удлинить.



Комплект поставки (№ 71975): RPOWER PROFILE CABLE 2,3 м без сердечника (№ 72494), рукоятка (№ 71976), рукавицы (№ H81401), разъединительный ключ (№ 72100), пикообразный скребок Ø 25 мм (№ 72169).

Наименование	кг	№
Комплект RPOWER® HANDY	1,7	71975
ПРИНАДЛЕЖНОСТИ		
Рукоятка	0,4	71976
RPOWER PROFILE CABLE без сердечника	1,2	72494

Устройство для прочистки унитазов WC-Blitz (WC-Блиц)

ПРЕИМУЩЕСТВА

- Прочная прочистная спираль позволяет использовать в труднодоступных местах. Выдвигается плавно, проникает на глубину до 1 м.
- Пластмассовое колено предохраняет от повреждения керамические поверхности.



Наименование	кг	№
WC-Blitz RO-3 укомплектованный со спиралью	2,75	78551

Ручное механическое устройство для прочистки труб типа 3 S

Для труб Ø от 50 – 100 мм.

Спираль Ø 13 мм x 15 м с муфтой 16 мм

ПРЕИМУЩЕСТВА

- Гибкость в работе, универсальность. Совместимо со всем прочистным инструментом с муфтой 16 мм из программы ROTHENBERGER.
- Устройство оборудовано подставкой. Нет необходимости держать устройство в руках во время работы.
- Пластмассовый барабан для спиралей. Защищает спирали от коррозии, ударопрочный.

Комплект поставки (№ 72003): ручное механическое устройство для прочистки труб типа 3 S (№ 72003), спираль Ø 13 мм x 15 м (№ 72016), крестообразный зубчатый скребок Ø 35 мм (№ 72176), разъединительный ключ (№ 72100).

Наименование	кг	№
Механическое устройство типа 3 S		
комплект	17,50	72003
Запасная спираль Ø 13 мм x 15 м	7,00	72016
Крестообразный зубчатый скребок Ø 35 мм	0,04	72176
Разъединительный ключ	0,01	72100

Прочий инструмент с муфтой Ø 16 мм — начиная со стр. 255



10

Оборудование для прочистки и обследования труб и каналов

Ручные устройства для прочистки труб

ROSPIMATIC (Роспиматик)

Электрический аппарат для прочистки труб
 Ø 20 – 75 мм



Мощное, быстрое устранение трудных засоров.

ПРЕИМУЩЕСТВА

- Быстрый и комфортабельный выбор между автоматическим ходом вперед и назад.
- Индивидуальная подстройка к поставленной задаче по прочистке.
- Надежная работа даже в рабочих перчатках.
- Спираль с грушевидным окончанием и стальным сердечником.
- Оптимальное распределение веса.

ТЕХНИЧЕСКИЕ ХАРАКТЕРИСТИКИ

Области применения	20 – 75 мм
Спираль с внутренним сердечником и грушевидной насадкой	Ø 8 мм x 7,5 м
Габариты (без спирали)	560 x 200 x 320 мм
Вес (со спиралями 8 мм)	5 кг
Мощность	630 Вт
Частота вращения	0 – 950 об./мин.

Уникальный механизм управления спиралью

быстрый и комфортный выбор между автоматическим передним и задним ходом, высокая безопасность

Большая кнопка переключения

надежная работа в рабочих перчатках



Спираль со стальным сердечником и грушевидной головкой

устранение засоров в труднодоступных местах

Электронное ограничение частоты вращения/регулировка скорости подачи

индивидуальная подстройка к соответствующему типу прочистных работ

С грушевидной насадкой

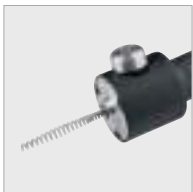

С муфтой для различного инструмента



С гибким направляющим шлангом



Комплект поставки (№ 72942): пикообразная насадка (№ 72764), крестообразная зубчатая насадка (№ 72765), шарообразная фреза (№ 72766), разъединительный ключ (№ 72102).

Наименование	№
ROSPIMATIC включая спираль 8 мм / 7,5 м, 230 В	78576
Спираль 8 мм / 7,5 м со стальным сердечником	72413
Спираль 8 мм / 7,5 м с муфтой и сердечником	72425
Набор инструмента из 4 частей	72942
ROSPIMATIC защитный шланг с крышкой	72542

Быстрое устранение засора



Прочие принадлежности — начиная со стр. 251

10



Оборудование для прочистки и обследования труб и каналов

Гидродинамические прочистные машины с принадлежностями

Агрегаты для прочистки труб, сливов, стоков водой под высоким давлением

Высококачественные устройства для профессионалов. Для труб \varnothing 40 – 200 мм

ПРЕИМУЩЕСТВА

- Обширный ассортимент прочистных машин высокого давления для профессионального использования. Высококачественные узлы и оптимальное соотношение производительности и рабочего давления гарантируют надежную работу и эффективную прочистку.
- Для прочистки труб, стоков, сливов, соединительных трубопроводов в домах, водосточных труб, каналов, а также для чистки поверхностей автомобилей, машин, зданий, тротуаров и т.п.
- Мощные, самовсасывающие компактные аппараты.

ТЕХНИЧЕСКИЕ ХАРАКТЕРИСТИКИ

- Плавная регулировка давления.
- **Керамический насос с 3 плунжерами, движущимися в масляной ванне**, исключается работа всухую, вентили из высококачественной нержавеющей стали, латунный корпус насоса, предохранительный клапан избыточного давления, манометр со шкалой бар / пси, самовсасывающий до 2 м.
- **Со встроенным всасывающим инжектором (все типы):** подача чистящего средства в обход насоса. **Высокая надежность:** уплотнители высокого давления в насосе не повреждаются.

HD 13 / 100 для труб: \varnothing 40 – 150 мм, макс. 30 м

HD 17 / 190 для труб: \varnothing 40 – 200 мм, макс. 40 м

HD 19 / 180 В для труб: \varnothing 40 – 200 мм, макс. 40 м

HD 13 / 100

Машина высокого давления 100 бар с барабаном для шланга

ПРЕИМУЩЕСТВА

- Питание от переменного тока, самовсасывающий насос до 2 м.
- Колеса с пневмошинами, удобно перевозить по лестнице.
- Встроенное крепление для промывочного пистолета.

ТЕХНИЧЕСКИЕ ХАРАКТЕРИСТИКИ

Рабочее давление, макс.	100 бар
Электродвигатель	переменный ток
Производительность	13 л/мин.
Мощность двигателя	2,3 кВт
Макс. рабочая длина	30 м
Частота вращения	1400 об./мин.

HD 17 / 190

Машина высокого давления 190 бар трехфазная

ПРЕИМУЩЕСТВА

- Питание от трехфазного тока, самовсасывающий до 2 м.
- Колеса с пневмошинами, удобно перевозить по лестнице.
- Встроенное крепление для промывочного пистолета.

ТЕХНИЧЕСКИЕ ХАРАКТЕРИСТИКИ

Рабочее давление, макс.	190 бар
Электродвигатель	трехфазный
Производительность	17 л/мин.
Мощность двигателя	5,0 кВт
Макс. рабочая длина	40 м
Частота вращения	2800 об./мин.

\varnothing 150 мм



\varnothing 200 мм



Комплект поставки: HD 13 / 100 (№ 76020), барабан для шланга со специальным шлангом высокого давления 20 м (№ 72812) со штуцерами и прочистной насадкой (№ 76055).

Наименование  кг 230 В / 50 Гц

Устройство для прочистки HD 13 / 100 45,0 **76020**

Комплект поставки: HD 17 / 190 (№ 76070), барабан для шланга со специальным шлангом высокого давления 40 м NW 8 со штуцерами (№ 72820) и прочистной насадкой (№ 76055).

Наименование  кг 230 В / 50 Гц

Устройство для прочистки HD 17 / 190 50,0 **76070**

Оборудование для прочистки и обследования труб и каналов

Гидродинамические прочистные машины с принадлежностями

HD 19 / 180 В

Машина высокого давления 180 бар с бензиновым двигателем

ПРЕИМУЩЕСТВА

- Бензиновый двигатель, независимость от сети, самовсасывающий насос до 2 м.
- Колеса с пневмошинами, удобно перевозить по лестнице.
- Встроенное крепление для промывочного пистолета.

ТЕХНИЧЕСКИЕ ХАРАКТЕРИСТИКИ

Рабочее давление, макс.	180 бар
Мощность двигателя	8,1 кВт
Производительность	19 л/мин.
Частота вращения	1800 об./мин.
Макс. рабочая длина	40 м
Бензиновый двигатель	Honda
Объем бака	6,5 л
Расход	3,2 л/ч

Бензиновый двигатель!

Ø 200 мм



Комплект поставки: HD 19 / 180 В (№ 76090), барабан для шланга со специальным шлангом высокого давления 40 м NW 8 со штуцерами (№ 72820) и прочистной насадкой (№ 76055).

Наименование	кг	№
Устройство для прочистки HD 19 / 180 В	78,5	76090

Принадлежности

HD 13 / 100 – 17 / 190 – 19 / 180 В



№ 76055



№ 77506



№ 76068



№ 72810



№ 76067



№ 76066

Наименование	кг	№
Гибкий шланг ВД со штуцерами R 1/4"		
Длина 10 м, NW 6 (HD 13/100, HD 17/190)	2,50	72810
Длина 20 м, NW 6 (HD 13/100, HD 17/190)	4,50	72812
Длина 40 м, NW 8 (HD 17/190, HD 19/180 В)	10,70	72820
Прочистные насадки, R1/4", высококачественная сталь без боя вперед, 4 отверстия, Ø 25 x 22 мм	0,04	76055
С боем вперед, 5 отверстий, Ø 25 x 22 мм	0,04	76065
Роторная насадка 45°, 4 отверстия, Ø 16 x 30 мм	0,08	77506
Промывочный пистолет с плоской распылительной форсункой для мойки поверхностей	1,30	76068
Запасная плоская распылительная форсунка	0,01	76088
Инжекторный всасывающий шланг для моющего средства, длина 1,2 м, используется только с пистолетом	0,05	76067
Всасывающий шланг для воды, длина 3,0 м для забора воды из бака	0,20	76066

10



Оборудование для прочистки и обследования труб и каналов

Оборудование для промывки систем отопления

Компрессор для промывки ROPULS (Ропульс)



Для промывки систем с питьевой водой пульсирующей водно-воздушной смесью согласно DIN 1988 ч. 2, загрязненных систем отопления пола и водоподогревателей

ПРЕИМУЩЕСТВА

- Компактная, прочная конструкция, простое техническое обслуживание, удобное управление, практичная рама на колесах для удобства перевозки.
- Промывка от иловых отложений систем подогрева пола.
- Соединительные муфты 1" GK слева и справа, с 2 напорными шлангами длиной 1,5 м, с 1" GK-муфтами с двух сторон для подключения к системе водоснабжения.
- Ресивер для сжатого воздуха с масляным и воздушным фильтром, спускной клапан и манометр 0-10 бар для указания рабочего давления.
- Манометр 0 – 16 бар / 0 – 230 пси для указания давления воздуха (на 1 – 1,5 бар выше давления воды, давление поддерживается автоматически), а также для испытания давлением систем с питьевой водой.

ТЕХНИЧЕСКИЕ ХАРАКТЕРИСТИКИ

Соединение с трубой	R 1" муфта GK
Макс. расход	5 м ³ /ч
Макс. давление воды	7 бар
Температура воды	30°C
Тип защиты	IP 54
Микрофильтр	
Доля маслоотделения	99,9%
Фильтрация частиц	0,3 нм
Компрессор	
Производительность	200 л/мин.
Макс. рабочее давление	8 бар
Объем бака	9,5 л
Мощность двигателя	1,5 кВт
Сеть	230 В – 50 / 60 Гц
Габариты (В x Ш x Г)	630 x 380 x 340 мм

Большой светодиодный индикатор для отображения расхода воды и импульсов, защищенная клавиатура с клавишами выбора программы

наглядная панель управления

Для вымывания шлама из систем отопления пола и радиаторов

чистые системы отопления экономят энергию
Растворение и вымывание строительного мусора, также перед первым запуском системы

чистые, безупречные с точки зрения гигиены водопроводы с питьевой водой

Промывка водопроводов для питьевой воды пульсирующей смесью воздуха и воды в соответствии с DIN 1988-2

безопасность для монтажников и операторов

При использовании ROCLEAN возможна прочистка химическими веществами!

Идеально подходит для промывки систем подогрева пола!

Компрессор можно использовать также с пневмоинструментом

подача воздуха без содержания масла и воды

Переключатель функций

Позволяет просто переключиться на функцию ROCLEAN

Инжектор ROCLEAN с пневмошлангом

Редуктор давления 2 бар

Емкость для жидкости

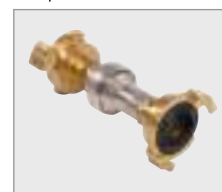

10 Быстроразъемная муфта NW 7,2

для подключения пневмоинструмента

Простая промывка системы



Промывка системы отопления пола



Комплект поставки (№ 1000000145): ROPULS промывочный компрессор, 2 x 1 м шланг 1" с муфтой GK.

Наименование	кг	№
Компрессор для промывки ROPULS	28	1000000145
Инжектор ROCLEAN®	1,1	1000000190
Редуктор давления 2 бар	0,3	1500000203
Емкость для жидкости	1	1500000777

Оборудование для прочистки и обследования труб и каналов

Оборудование для промывки систем отопления

ROPULS eDM App (Ропульс eDM App)



Профессиональная работа и протоколирование благодаря eDM (электронной системе управления данными)

ПРЕИМУЩЕСТВА

- Протокол в виде pdf -файла можно сразу пересылать по электронной почте.
- Передача данных о промывке по Bluetooth.
- Подходит для устройств на базе Android и Windows.
- Простое, быстрое, профессиональное документирование.
- Внесение данных об исполнителе / заказчике в протокол.
- Передача «живых» данных на экран принимающего устройства.
- В наличии заготовки протоколов различных типов промывки для простого заполнения.

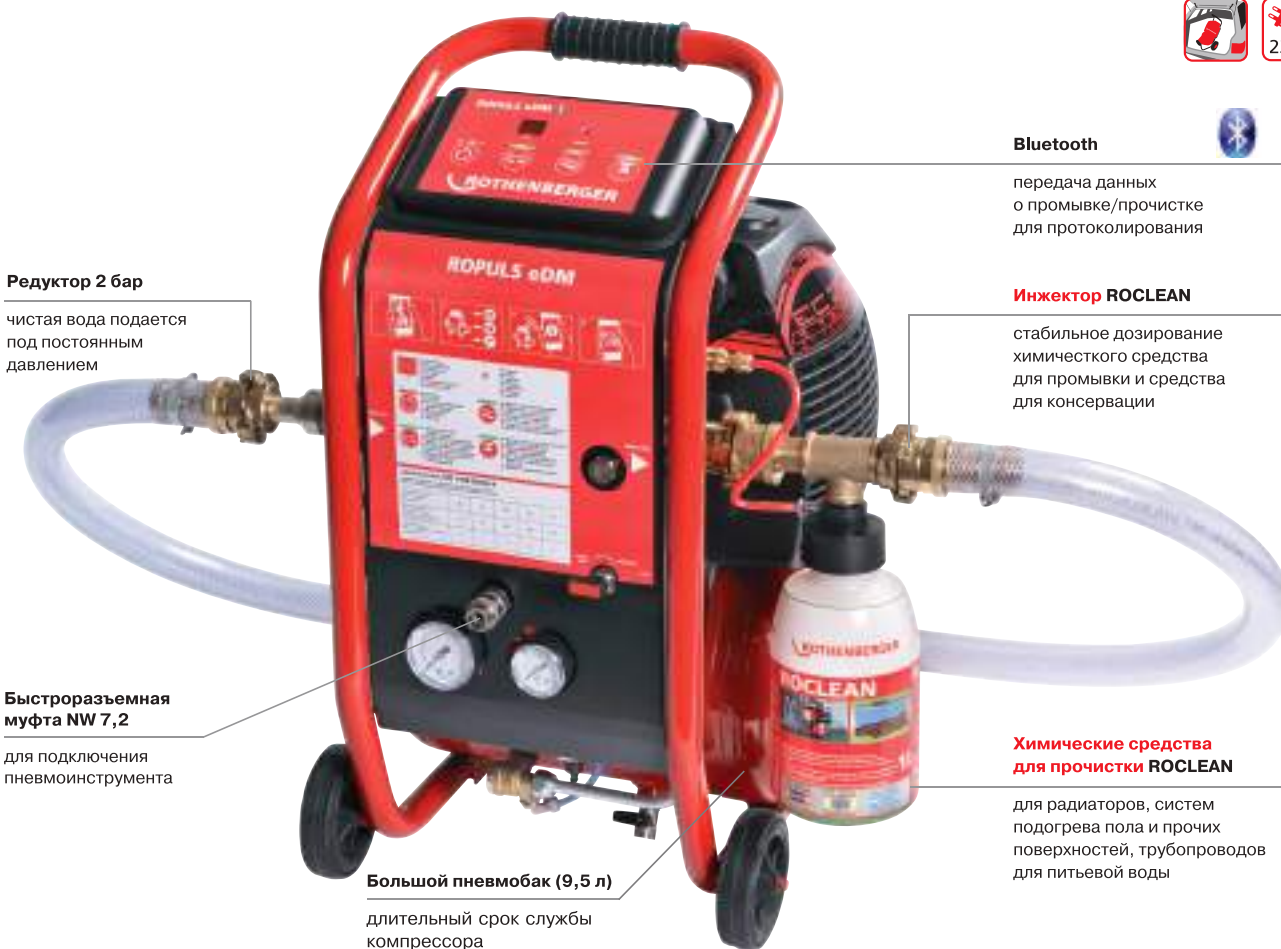

Редуктор 2 бар

чистая вода подается под постоянным давлением

Быстроразъемная муфта NW 7,2

для подключения пневмоинструмента

Большой пневмобак (9,5 л)

длительный срок службы компрессора

Bluetooth

передача данных о промывке/очистке для протоколирования

Инжектор ROCLEAN

стабильное дозирование химического средства для промывки и средства для консервации

Химические средства для прочистки ROCLEAN

для радиаторов, систем подогрева пола и прочих поверхностей, трубопроводов для питьевой воды

10



Наименование	кг	№
Компрессор для промывки ROPULS eDM со шлангами и соединениями	28	1000001134

Оборудование для прочистки и обследования труб и каналов

Оборудование для промывки систем отопления

ROCAL 20 / ROMATIC 20

(Рокал 20 / Роматик 20)



Насосы для удаления кальциевых отложений с изменением направления потока

ПРЕИМУЩЕСТВА

- Насос ROMATIC 20 с автоматическим и регулируемым интервалами реверса потока: используется для удаления сложных отложений из накипи в установках объемом до 300 л.
- Ручной насос ROCAL 20 для быстрого и эффективного удаления обычных отложений из накипи в установках объемом до 300 л.

ТЕХНИЧЕСКИЕ ХАРАКТЕРИСТИКИ

Производительность насоса	40 л/мин.
Рабочее давление	1,3 бар
Высота подачи	10 м
Объем бака	15 л
Двигатель	150 Вт; 230 В / 50 Гц

Автоматическое изменение направления потока!



ROCAL 20

ROMATIC 20

Удаление известкового налета из водонакопителей для питьевой воды

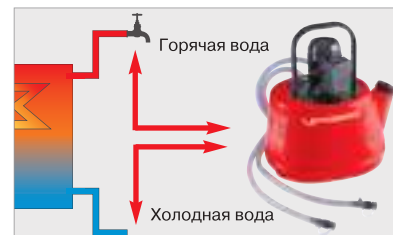

Удаление известкового налета из теплообменников и станций для питьевой воды

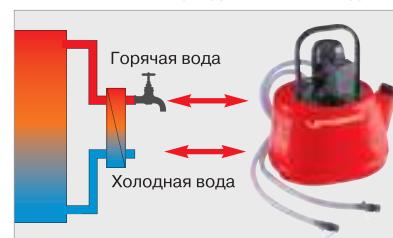

Удаление известкового налета из теплообменников, проточных нагревателей или питьевых трубопроводов

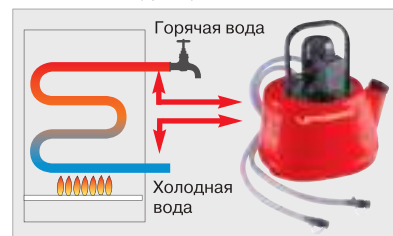

Наименование	кг	№
ROCAL 20	6,0	61100
ROMATIC 20	7,0	61190

Средство для удаления кальциевых отложений



Средство для удаления кальциевых отложений для ROPULS, ROCAL 20, ROMATIC 20. Канистра 25 кг

ОБЛАСТЬ ПРИМЕНЕНИЯ

Замедляющее коррозию средство с биологически активными веществами на основе соляной кислоты, замедлителями коррозии и смачивающими веществами для быстрого и эффективного удаления пигментных загрязнений, гидравлической извести, оксидов железа, фосфата кальция и др., а так же для очистки от зарастания биологической пленкой паровых котлов, тепловых гидросооружений и для дезинфицирующей промывки систем технической и питьевой воды.

ПРЕИМУЩЕСТВА

- Растворяет пигментные загрязнения, кальциевые отложения и ржавчину.
- Не вызывает коррозию стали и цветных металлов.
- Смачивает, дезинфицирует.

Средство для удаления жировых отложений в канализационных трубах



Наибольший эффект от применения средства достигается при совместном использовании с электромеханическими прочистными машинами Rothenberger. Упаковка 10 кг

ОБЛАСТЬ ПРИМЕНЕНИЯ

Гранулят на основе щелочи и поверхностно-активных веществ для эффективной промывки сточных труб на мясо-перерабатывающих предприятиях, промышленных кухнях, в ресторанах и кафе, объектах фаст-фуда и в домашнем хозяйстве. Отложения жира, белка и прочих загрязнений различного вида полностью растворяются в водных стоках, сифонах и ливнепроводах, благодаря чему обеспечивается беспрепятственный свободный проток.

ПРЕИМУЩЕСТВА

- Эффективное удаление жировых и белковых отложений.
- Замедление появления новых отложений.
- Экономичный расход.

Оборудование для прочистки и обследования труб и каналов

Установки высокого давления с принадлежностями

Системы для прочистки труб водой под высоким давлением

Загрязненные трубопроводы промывают при помощи систем для прочистки труб водой под высоким давлением до 200 бар. Перед началом прочистных работ промывочный шланг помещают в трубу. Затем подается вода под давлением, соответствующим степени загрязнения/засора трубопровода, осуществляется промывка до полного устранения загрязнения.

Для устранения причины засора или отложений применяют различные насадки, например, роторные, трехгранные, донные. Использование данных специальных прочистных насадок в комбинации с водой под высоким давлением позволяет осуществлять работу быстро, точно и с низким

уровнем шума. Даже самые твердые отложения и наросты растворяются и вымываются без использования химических средств. Установками для прочистки труб водой под высоким давлением управляют при помощи дистанционного пульта, поэтому оператор может осуществлять работы не прерываясь. Прочистка водой под высоким давлением — это эффективное и экономичное решение в случае засоров в придомовых сливных трубопроводах для сточных и дождевых вод, а также в трубопроводах для транспортировки жиросодержащих веществ или при наличии в трубах проросших корней деревьев.



ROJET® 30 / 130 из серии ROJET®



ROJET® 40 / 100 из серии ROJET®



10



Оборудование для прочистки и обследования труб и каналов

Установки высокого давления с принадлежностями

Устройства для прочистки ROJET

(Роджет)

Профессиональные устройства

Инновационная технология прочистки. Удобное управление, оптимальное соотношение расхода воды и рабочего давления, отличные результаты прочистки. Различные модификации и исполнения.

ПРЕИМУЩЕСТВА

- **Наработанное годами практики сочетание и выбор только профессиональных компонентов от лучших производителей дают нам минимальное тех. обслуживание, длительный срок службы двигателя, насоса и системы гидравлики,** высококачественную, прочную конструкцию.
- **Монтаж и демонтаж в различные типы автомобилей,** свободный выбор автомобиля.
- **Исключение превышения номинальной скорости вращения (для насоса),** ограничение частоты вращения.

ПРЕИМУЩЕСТВА

- **Прочистка труб Ø от 40 мм** имеется передвижной барабан со шлангом для труб малых Ø.
- **Можно использовать промывочный пистолет,** например, для мойки поверхностей, фасадов зданий, дорожек, тротуаров, автомобилей. Встроенный вентиль регулировки давления.
- **Независимость от двигателя автомобиля. Низкие расходы и небольшие временные затраты на тех. обслуживание.** Собственный привод, дополнительной коробки отбора мощности привода не требуется.
- **Контейнерная конструкция.** В любое время ROJET можно переустановить на другой автомобиль.

ROJET® 30 / 130, 40 / 100

(Роджет 30 / 130, 40 / 100)

Устройство для прочистки труб Ø 40 – 200 мм водой под высоким давлением

ТЕХНИЧЕСКИЕ ХАРАКТЕРИСТИКИ

Привод	4-х тактный двигатель, одноцилиндровый, с воздушным охлаждением, с замком зажигания, мощность 9,5 кВт (13 ЛС), обычный бензин
Аккумулятор	12 В, 36 А·ч
Насос ВД	3-х плунжерный, 30 л/мин. — 130 бар
Бак для воды	пластмассовый, объем 200 / 400 л. Возможна поставка баков других объемов
Барабан для шланга ВД	высококачественная сталь, ручной привод
Барабан для заборного шланга	высококачественная сталь, ручной привод
Шланг ВД	DN 12, длина 50 м (штуцер R 1/2")
Заборный шланг	DN 19, длина 50 м (штуцер R 1/2")
В комплекте	насадка 1/2"
Общие габариты	1400 x 950 x 900 мм
Общий вес	200 кг

Комплект поставки (№ 76300): базовая машина с прицепом, стандартная насадка с боем вперед.

Комплект поставки (№ 76462): подставка для насадок, стандартная насадка с боем вперед, гранатообразная насадка, роторная насадка и трехгранная насадка.

Наименование	кг	№
ROJET 30 / 130 базовое устройство, без прицепа, бак для воды объемом 200 л	200	76301
ROJET 30 / 130 базовое устройство с прицепом, бак для воды объемом 200 л	290	76300
ROJET 30 / 130 укороченная база, бак для воды объемом 400 л		176301
ROJET 40 / 100 базовое устройство без прицепа, бак для воды объемом 200 л		76100
Принадлежности/спец. оборудование — на стр. 276 – 278		



10

Оборудование для прочистки и обследования труб и каналов

Установки высокого давления с принадлежностями

ROJET® 50 / 120, 60 / 140

(Роджет 50 / 120, 60 / 140)

Устройство для прочистки труб Ø 50 – 200 мм водой под высоким давлением



ТЕХНИЧЕСКИЕ ХАРАКТЕРИСТИКИ

Рама	профильная сталь, оцинкованная, стойки из высококачественной стали
Привод	4-х тактный бензиновый двигатель, 15 / 17 кВт, 2 цилиндра, с воздушным охлаждением, автоматическая регулировка частоты вращения
Насос	3-х плунжерный, 50 л/мин. — 120 бар 60 л/мин. — 140 бар
Аккумулятор	12 В / 36 А·ч
Барабан ВД	ручной или гидравлический привод
Шланг ВД	DN 12, длина 80 м
Барабан для заборного шланга	ручной привод
Заборный шланг	DN 19, длина 50 м
Бак для воды	пластмассовый, 400 л. Возможна поставка баков других объемов
В комплекте	насадка 1/2"
Габариты	тип L для прицепа и фургона 1700 x 1240 x 1100 мм
Вес	ок. 350 кг

Наименование	кг	№
ROJET® 50 / 120 тип L с ручным барабаном ВД	200	76110
ROJET® 50 / 120 тип L с гидравлическим барабаном ВД	200	76540
ROJET® 60 / 140 с ручн. барабаном ВД, бак 400 л		76241
ROJET® 60 / 140 с гидравл. бараб. ВД, бак 400 л		76541
Принадлежности/спец. оборудование — на стр. 276 – 278		

ROJET® 130 / 160 (Роджет 130 / 160)

Профессиональное устройство для прочистки труб до Ø 500 мм водой под высоким давлением



ТЕХНИЧЕСКИЕ ХАРАКТЕРИСТИКИ

Рама	профильная сталь, оцинкованная, частично окрашена
Привод	дизельный двигатель, 4-х цилиндровый, с водяным охлаждением, турбонагнетатель, автоматическая регулировка частоты вращения, мощность 42 кВт
Насос	3-х плунжерный насос, 128 л/мин. — 160 бар, аккумулятор: 12 В, 36 А·ч
Большой барабан ВД	гидравлический привод, плавная регулировка, со шлангом ВД DN 19, длина 80 м
Малый барабан ВД	гидравлический привод, плавная регулировка, со шлангом ВД DN 12, длина 80 м
Барабан для заборного шланга	ручной привод, с заборным шлангом DN 19, длина 50 м
Бак для воды	пластмассовый 800 л, возможна поставка баков других объемов
Топливный бак	объем 27 л
В комплекте	насадка 3/4" 1 шт и 1/2" 1 шт
Габариты	2000 x 1400 x 1360 мм, подходит для установки в Mercedes Sprinter и подобные автомобили
Вес	ок. 900 кг

Наименование	кг	№
ROJET® 130 / 160	900	76485
Принадлежности/спец. оборудование — на стр. 276 – 278		

10



Оборудование для прочистки и обследования труб и каналов

Установки высокого давления с принадлежностями

**ROJET® 50 / 120, 70 / 140, 75 / 150,
85 / 160, 100 / 150, 100 / 160,
100 / 200 Basic**

**(Роджет 50 / 120, 70 / 140, 75 / 150, 85 / 160,
100 / 150, 100 / 160, 100 / 200 Бэйсик)**

ПРЕИМУЩЕСТВА

- Легко проводить техническое обслуживание. Двигатель, насос и система гидравлики отличаются длительным сроком службы. Высококачественная надежная конструкция.
- Использование промывочного пистолета, например, для очистки поверхностей, фасадов зданий, мойки автомобиля. Встроенный клапан переключения давления.
- 5 различных вариантов прокладки трубо-/шлангопроводов.
- Собственный приводной двигатель.
- Оцинкованные базовые рамы.
- Комфортное управление.
- Выгодная по цене модульная система из стандартных элементов.

ТЕХНИЧЕСКИЕ ХАРАКТЕРИСТИКИ

Рама	профильная сталь, оцинкованная, частично окрашенный держатель для барабана, жесткая
Привод	бензиновый двигатель 15 / 17 кВт, дизельный двигатель 37 / 42 кВт, с замком зажигания, автоматическая регулировка частоты вращения
Насос	3-х плунжерный, 50 – 100 л/мин., 120 – 200 бар
Аккумулятор:	12 В / 36 А·ч
Барабан ВД	поворотный, ручной привод, шестеренный редуктор, дополнительно — гидравлический привод
Шланг ВД	50 / 120 – 85 / 160 DN 12, длина 80 м, 100 / 160 – 100 / 200 DN 16, длина 80 м
Барабан для заборного шланга	ручной привод, дополнительно — гидравлический привод
Заборный шланг	DN 19, длина 50 м
Бак для воды	пластмассовый, ROJET 50 / 120, 75 / 150, 100 / 150 объем 600 л, ROJET 70 / 140, 85 / 160, 100 / 160, 100 / 200 объем 800 л, возможна поставка баков других размеров
Дополнительная комплектация	пульт дистанционного управления укладчик — автоматическая намотка шланга высокого давления



Наименование	кг	№
ROJET® 50 / 120 Базовый, бак 600 л	420	76110
ROJET® 70 / 140 Базовый, бак 800 л		76539
ROJET® 85 / 160 Базовый, бак 800 л	800	76542
ROJET® 100 / 160 Базовый, бак 800 л	810	76543

Наименование	кг	№
ROJET® 100 / 200 Базовый, бак 800 л	810	76544
ROJET® 75 / 150, бак 600 л		R75-150
ROJET® 100 / 150, бак 600 л		R100-150

Оборудование для прочистки и обследования труб и каналов

Установки высокого давления с принадлежностями

Стандартная насадка

Из специальной стали

- Используется для устранения засоров или промывки труб и каналов.
- Стандартная насадка применяется универсально: насадка отличается функциональностью, маневренностью, хорошими тяговыми характеристиками.



Трехгранная насадка

Из специальной стали

Быстро ликвидирует упорные засоры путем вклинивания в них, разрывания, резки, просверливания. Для вымывания из труб различных материалов, оставшихся после монтажа.

- Прочистная насадка с трехгранным окончанием.
- 4 направленных вперед сопла ВД (резьбовые штифты М5).



Роторная насадка

Из специальной стали

Вращающаяся насадка особенно подходит для прочистки труб с жировыми отложениями, для прочистки всей внутренней поверхности трубы перед проведением телеинспекции, для устранения легких отложений и корней. Часто используется для базовой прочистки перед санацией.

- Подача струи под 4 различными углами (подвижная часть 25° / трубка 90°, 75° и 60°).
- Разностороннее использование.
- Гарантирует максимальную эффективность прочистки.



Донная насадка

Из специальной стали

Клиновидная насадка, главной задачей которой является прочистка днища. Донная насадка отлично подходит для преодоления больших расстояний и для перемещения песка, ила и т.п.

- Очень высокие тяговые характеристики, сопла под углом ок. 2°.
- Убедительный результат прочистки.
- Оптимальное расположение сопел (резьбовые штифты М 6).



Грантообразная насадка с тяговыми соплами

Прочистная насадка для профессионального использования в каналах максимально \varnothing 300 мм, высокая эффективность прочистки.

- Эффективная подача воды, отличные тяговые характеристики.
- Подача струй под 2 различными углами (резьбовые штифты М 8).



Роторная фрезерная насадка

Из нержавеющей стали

Подходит для устранения твердых отложений и сильно проросших корней, имеет высокий момент вращения при помощи турбинного привода.

- Разностороннее применение.
- Высокое качество прочистки.



10



Оборудование для прочистки и обследования труб и каналов

Установки высокого давления с принадлежностями



№ 76302



№ 76200

ROJET®

Специальное оснащение

Дополнительно возможен заказ дистанционного пульта управления, а так же специальное оснащение, см. таблицу ниже!

ROJET®	30 / 130	40 / 100	50 / 120 70 / 140 75 / 150	85 / 160 100 / 160 100 / 150 100 / 200	130 / 160
--------	----------	----------	----------------------------------	---	-----------

№

Бак для воды

400 л	177076
600 л	177073
800 л	76327
1000 л	76329
1500 л	76303

Пульт дистанционного управления

Кабель, 6 функций	76226	nv	nv	•	•
Радио, 6 функций	76302	nv	nv	•	•
Кабель, радио	76331	nv	nv	•	•
Рабочий прожектор	76200	nv	nv	•	•
Поддон	76232	nv	nv	•	•
Поддон	необходим, если колесная ниша автомобиля меньше чем 1,20м				
Алюминиевое днище	76228				
Автостоп при заполнении	76210	nv	•	•	•

Разъяснение: nv = недоступно, • = доплата, S = стандарт, F = возможно без доплаты.

* Только для ROJET® 50 / 120 Тип L (удлинённый ROJET).



10

Оборудование для прочистки и обследования труб и каналов

Установки высокого давления с принадлежностями

Набор насадок

Профессиональные наборы насадок для ROJET®

Набор насадок, подобранный специально для профессионального использования, имеет широкую область применения и гарантирует качественную прочистку.



Пример набора для ROJET® 40 / 100

Шланг высокого давления

- Исключительно гибкий.
- В комплекте со штуцерами.

В программе есть шланги с соединением R 1/4" и R 1/2"!



Номинальная ширина, мм	Штуцер	L м	кг	№
8	R 1/4"	40	9,4	72820
13	R 1/2"	50	20,0	76130
13	R 1/2"	80	52,0	76131
16	R 1/2"	80	67,0	76119

Всасывающий инжектор

Расширяет область использования ROJET и помогает уменьшить расходы. Возможна эксплуатация без отдельного насоса.

- Применяется для всех типов ROJET.
- Штуцерное соединение R 1/2".
- Не нужен отдельный насос.
- Высокая эффективность всасывания.



Наилучшим образом подходит для забора песчаных отложений из колодцев, отводов, удаления жировых отложений и т.д.!



Наименование	кг	№
Штуцер ВД R 1/2", со спиральным шлангом 6 м	5,50	76191

Промывочный пистолет высокого давления

Встроенный в ROJET клапан переключения давления позволяет использовать промывочный пистолет.

- В комплекте со штуцерным соединением и форсункой R 1/2".
- Плоская струя для промывки колодцев, мытья поверхностей и различных деталей.



Наименование	кг	№
для ROJET® 40 / 100 – 50 / 120 – 30 / 130	0,28	76187
для ROJET® 85 / 160	3,10	76189
для ROJET® 100 / 200	3,20	76166

Устройства для прочистки ROJET® 273

Роликовые опоры

Предотвращают истирание и износ шланга высокого давления, тем самым продлевают срок службы шланга и уменьшают расходы на принадлежности.



Наименование	кг	№
Для использования внутри колодца	6,2	77500
Для использования на поверхности колодца	5,0	77501

Барабан для шланга, передвижной

Использование барабана для шланга повышает мобильность и область применения ROJET. Обслуживается одним оператором.

- С профессиональными прочистными насадками.
- Подходит для всех типов ROJET.
- Вход R 1/2".
- Рабочее давление 215 бар.

№ 76118



Комплект поставки: барабан для шланга с ручкой, запорный кран и плоский шарнир, шланг ВД 40 м NW 8 с соединением R 1/4" (№ 72820), прочистная насадка R 1/4" (№ 76055).

Наименование	кг	№
Барабан для шланга, укомплектованный	26,5	76118
Барабан для шланга, вход 1/2"	17,0	76160
Шланг ВД 40 м NW 8, соединение R 1/4"	9,40	72820
Прочистная насадка R 1/4", без боя вперед	0,04	76055
Прочистная насадка R 1/4", с боем вперед	0,04	76065
Роторная насадка R 1/4", 45°	0,08	77506

Указатель

Алфавитный

Наименование	Стр.	Наименование	Стр.
A		R	
ALLGAS 2000 PS 0,5 / 2 Basic	139	R 140 B	250
ALLGAS 2000 PS 0,5 / 2 Compact	138	R 550	247
ALLGAS 2000 SET	129	R 600	247
ALUDUR алюминиевый трубный ключ	88	R 650	248
C		R 750	248
C 200 Supergas	128	R 80	250
D		ROAIRVAC	155
DURA LAZR TEC	45	ROAIRVAC 1,5 / 3,0 / 6,0 / 9,0	156
E		ROAIRVAC R32 6,0	157
EASY FIRE	126	ROBEND® 4000	27
ENORM 4"	57	ROBEND® H+W PLUS	23
EUROLINE®	99	ROBO Mini	104
EUROLINE® IMPAKT	99	ROBO Super	104
G		ROBOLT болторез	97
GRATFIX HSS	35	ROBOY®	100
H		ROBULL тип E	59
HD13 / 100	267	ROBULL тип ME	60
HD17 / 190	267	ROCADDY 120	158
HD19 / 180 B	268	ROCADDY 120 Digital	158
HEAVY DUTY прямой трубный ключ	88	ROCAL 20 / ROMATIC 20	271
High Speed Plus для природного камня	179	ROCAM® 4 Plus	238
HSSE 4 Plus	104	ROCAM® Power Torque	7
I		ROCASE 4414 с поддоном Tray и ячейками ROBOX	106
INOX SUPER 1.1/4" и 2"	57	ROCHECK	95
INOX TUBE CUTTER 30 PRO	58	ROCLICK набор ключей	102
INOX TUBE CUTTER 35 / 42 Pro	58	ROCOOL 600	161
M		ROCUT XL	223
MAPP® Gas	128	ROCUT®	221
Maxigas 400	128	ROCUT® 110 / 160	225
MINI MAX	34	ROCUT® TC 26 / TC 32 / PS 35 / PS 26 / 42 Standart	222
MINIBEND	22	ROCUT® TC 42 Professional	221
MINICUT 2000	34	ROCUT® TC 50 / TC 63 / TC 75 Professional	222
MINICUT I PRO / II PRO	34	ROCUT® UKS 160 / 355	224
MULTI 300 / набор A без пропанового регулятора	135	RODIA® — алмазный инструмент и оборудование	171
MULTI 300 / набор A с пропановым регулятором	135	RODIADRILL 200	176
MULTI 300 / набор B	135	RODIADRILL 500	176
Multigas 300	128	RODIADRILL Ceramic	172
N		RODRUM M / L	246
NIPPEL MAX	77	RODRUM S	245
O		ROFIRE Swivel PRO	127
OFFSET PATTERN HEAVY DUTY	89	ROFIRE Swivel PRO Cyclone	127
P		ROFIRE Swivel PRO Piezo Cyclone	127
PIPECUT TURBO 250	83	ROFIRE Swivel PRO Twin	127
PIPECUT TURBO 400	83	ROFIRE®	126
PL Automatik	52	ROFIRE® PIEZO	126
PORTACUT 185 BSP	82	ROFIX SANISET	95
PORTACUT 185 BSR	82	ROFLAME PIEZO	125
POWER FIRE Compact	125	ROFLARE REVOLVER	20
		ROFROST® TURBO 1.1/4" и 2"	117
		ROGLISS 20	39
		ROGRAT MSR	51
		ROGRIP F, M	91
		ROGRIP S, XL	92

Наименование	Стр.	Наименование	Стр.
ROGROOVER 1 – 12"	79	ROSPIMATIC	266
ROGROOVER 1 – 6"	78	ROTEST GW Digital V3 для газо- водопроводных сетей	162
ROJET® 130 / 160	274	ROTEST GW Digital V3 для газопроводных сетей	162
ROJET® 30 / 130	273	ROTEST® Electronic 3	115
ROJET® 50 / 120	274	ROTEST® GW 150 / 4	115
ROJET® Basic и Comfort	275	ROTHERM 2000	140
ROJET® автостоп при заполнении	277	ROTIGER VARIO Electronic	80
ROJET® бак для воды	277	ROTRAC 28 / 42	33
ROJET® пульт дистанционного управления	277	ROTURN	102
ROJET® рабочий прожектор	277	ROWELD® — оборудование для сварки полимерных труб	187
ROKLIMA® MULTI 4F	153	ROWELD® — инструмент и принадлежности	218
RO-LEAK	166	ROWELD® BS 1200 PLUS / BS 1600 PLUS	214
ROLL GROOVER 1 – 12"	78	ROWELD® BS 450	212
ROLOCK COMBI KIT	15	ROWELD® BS 630 M	212
ROLOCK Power Torque	9	ROWELD® BS 630 PLUS / BS 800 PLUS	213
ROLOT® S 1	148	ROWELD® HE	206
ROLOT® S 15 CP 102	150	ROWELD® P 1000 W	211
ROLOT® S 2	149	ROWELD® P 110	187
ROLOT® S 2 CP 105	149	ROWELD® P 1200 B	205
ROLOT® S 5	149	ROWELD® P 125 комплект	220
ROLOT® S 5 CP 104	149	ROWELD® P 160 B Professional	193
ROLOT® S 94 CP 203	148	ROWELD® P 160 SANILINE	189
ROLOT® S 94 XN	148	ROWELD® P 250 A	191
ROLUB	24	ROWELD® P 250 B Professional \ Premium \ Premium CNC	195
ROMAX® 3000	43	ROWELD® P 315 W / P 315 W CNC	207
ROMAX® 3000 AC	43	ROWELD® P 355 B Professional \ Premium \ Premium CNC	197
ROMAX® 4000	41	ROWELD® P 40 T / P 63 (T / E) / P 110 E	220
ROMAX® AC ECO	42	ROWELD® P 500 B Professional \ Premium \ Premium CNC	199
ROMAX® EXPANDER Compact	13	ROWELD® P 630 B Professional \ Premium \ Premium CNC	201
RONOL®	70	ROWELD® P 630 W	209
RONOL® SYN	70	ROWELD® P 800 B	203
ROPOWER Profile Cable	254	ROWELD® ROFUSE	216
ROPOWER® 50 R	71	ROWELD® ROFUSE 400 / 1200 TURBO	217
ROPOWER® 50 R транспортировочная тележка	72	ROWELD® ROFUSE basic 48	216
ROPOWER® HANDY	265	ROWELD® ROFUSE Print+	216
ROPULS eDM App	270	ROWELD® ROFUSE Print+ GPS	216
ROPUMP®	263	ROWELD® ROFUSE Sani 160	215
ROPUMP® SUPER PLUS	263	ROXY 400 L	139
RO-QUICK ключ для сливов	96	RP 30	114
ROREC	159	RP 50-S	112
ROREC PRO	159	RP 50-S INOX	112
ROREC Pro Digital	160	RP PRO III	113
ROSCALE 120	166	S	
ROSCOPE® i2000	231	SANI KIT	63
ROSCOPE® i2000 App	233	SANI KIT чемодан с набором инструмента	64
ROSCOPE® i2000 Modul 25 / 16	235	SANIGRIP/SANIGRIP PL	94
ROSCOPE® i2000 с модулем 25 / 22	234	STILLSON прямой трубный ключ	88
ROSCOPE® i2000 с модулем ROLOC PLUS	236	SUPER 1.1/4" и 2"	57
ROSCOPE® i2000 с модулем ROSCAN 150	237	SUPER CUT	61
ROSCOPE® i2000 с модулем TEC	234	SUPER FIRE 3	124
ROSOL 1 S	147	SUPER FIRE 3 HOT BOX	124
ROSOL 3	147	SUPER FIRE 3 MAPP® Set	125
ROSPEED 3F	249	SUPER FIRE 4	123
ROSPI® H+E PLUS	264	SUPER FIRE 4 Basic Set	123

Указатель

Алфавитный

Наименование	Стр.	Наименование	Стр.
SUPER FIRE 4 HOT BOX	123	Вакуумный насос RODIA-VAC	182
SUPERTRONIC® 1250	67	Вакуумный насос	155
SUPERTRONIC® 2000	65	Вакуумный шланг	164
SUPERTRONIC® 3 SE /4 SE	73	Верстак-рабочее место	101
T		Видеоинспекция	229
TP 25	114	Вкладыш из вспененного материала ROCASE 2412 / 4414	107
TRENNBOY 300	82	Внутренние пружины для гибки МПТ	52
TUBE BENDER	25	Внутренний гратосниматель с лезвием	225
TUBE BENDER MAX	26	Водосборное кольцо, стационарное	172
TUBE BENDER MAXI MSR Set	51	Водосборные кольца	183
TUBE CUTTER 30 PRO / 50 PRO	34	Всасывающий инжектор	278
TUBE CUTTER 35 / 42 PRO	33	Всасывающий шланг для воды	268
TUBE CUTTER 35 MSR / 42 Pro MSR	52	Высокопроизводительная циркулярная пила	224
TUBE CUTTER 42 XL	56	Г	
TUBE CUTTER 67 / 125 / 168 PL Automatic	223	Гаечный ключ	167
TUBE CUTTER CSST	56	Газовые заглушки / адаптеры	116
TURBOPROP	131	Газовый ключ 90° с пластиковыми губками	94
U		Газовый ключ SUPER S	87
UNIDRILL® Automatik 28 / 42	18	Газосварочное оборудование для пайки, сварки, резки	121
UNIGRAT	35	Гибкие медные наконечники	137
Universal ROTIGER VARIO Electronic	81	Гибкие сопла для сварки RE 17	137
		Гибкие сопла для сварки труб	138
2-х позиционный манометрический коллектор	163	Гибочные сегменты ROBULL тип E и тип ME	59
4-х позиционный манометрический коллектор	163	Гибочные сегменты TUBE BENDER	25
A		Гибочные сегменты TUBE BENDER MAXI	26
Азотный набор	165	Гидравлические трубогибы	59
Алмазные сверлильные коронки	179	Гидроагрегат	194
Алюминиевый газовый ключ 90°	89	Гидродинамические прочистные машины	267
Аппарат для сварки вращающихся труб	220	Гильотина	223
Аппарат для электромуфтовой сварки полимерных труб	215	Гладкий вильчатый скребок/двойной скребок	257
Аппараты для стыковой сварки полимерных труб	187	Головки горелки SUPER FIRE 3	124
Арматурный ключ с узкими губками	94	Головки камеры ROCAM®	241
Ацетиленовые шланги	143	Горелка POWER FIRE Compact	125
B		Горелка SUPER FIRE 3 MAPP®	125
Баллончик MAPP®	128	Горелка для пайки твердым припоем TURBOPROP	131
Барабан для шланга, передвижной	278	Гранатообразная насадка с тяговыми соплами	276
Барабаны для спиралей	252	Гратосниматель GRATIFIX	219
Безопасная ацетиленовая рукоятка AIRAC®	134	Гриф 600 мм с опорой и пропановым шлангом 5,0 м	130
Безопасная зажигалка	135	Гриф с гайкой 150 мм	134
Безопасная зажигалка	144	Гриф с накидной гайкой, SW 14	129
Безопасная рукоятка с соединением M 14 x 1	142	Гриф с соединительной гайкой RE 1	137
Безопасная рукоятка со штепсельным соединением	142	Гриффы	130
Безопасные Т-образные муфты	262	Грушевидная насадка	256
Безопасные пропановые рукоятки	142	Д	
Биметаллические специальные пыльные полотна	84	Двойной ниппель для шланга	116
Блок управления для нагревательного элемента	198	Двойной позиционер	218
Бокорез	97	Двойные шланги A / S – ацетилен / кислород	143
Бумажный фильтр	184	Двухступенчатый вакуумный насос	154
Быстрораспорная штанга	183	Держатель для сопел/ключ	138
B		Держатель для сопла	129
Вакуумные наборы	183	Держатель с копирующей автоматикой	226
Вакуумный зонд	161	Держатель с подставкой	135
		Держатель с режущим диском	226

Наименование	Стр.	Наименование	Стр.
Дистанционная плита	178	К	
Длинная грушевидная насадка	256	Камера для обследования труб и полостей	234
Для видеоинспекции: MULTIVIEW	232	Кислородные шланги	143
Для определения местоположения: ROLOC PLUS	232	Клапан защиты от обратного удара	144
Донная насадка	276	Клапан сэндвичного типа 7/16"	128
Е		Клеммный термометр	158
Ершики для медных труб	145	Клещи для снятия изоляции	98
Ж		Ключ ROCLICK	103
Желтый шланг	164	Ключ SW 24 и 27	172
Жидкость для измерения, синяя	116	Ключ для горелки	143
З		Ключ для моек	93
Зажим	218	Ключ для сопла	135
Зажим для фланцев	188	Ключ с трещоткой	103
Зажимные кулачки	251	Ключи гаечные	102
Зажимные цанги для R 750	251	Комплект анкеров для крепления на бетоне	174
Замораживание труб при помощи электросистем	117	Комплект основных зажимов	190
Запасная плоская распылительная форсунка	268	Комплект шлангов (3 м без ручки)	139
Запасная резиновая вставка для основания	183	Компрессор для промывки ROPULS	269
Запасная резиновая мембрана	183	Компрессор для промывки ROPULS eDM App	270
Запасное зеркало из стали	143	Конусообразная насадка	255
Запасное лезвие к внутреннему гратоснимателю	225	Корнерез	255
Запасное полотно	212	Короткий позиционер	218
Запасное резиновое кольцо	183	Круглые щетки для медных труб	145
Запасной зонд	166	Круглый стержневой электрод с держателем (пара)	141
Запасной манометр R 1/4"	116	Крюкообразная насадка	255
Запасной нож	194	Л	
Запасной нож из нержавеющей стали	221	Ленточная пила	212
Запасной нож к гильотине	223	Ленточнопильные станки для полимерных труб	212
Запасной твердосплавный режущий диск	224	М	
Запасной твердосплавный резец для резки и снятия фаски	226	Манометр высокого давления R410A	154
Запасные кремни, пачка с 5 шт.	135	Манометр глицириновый	113
Запасные режущие диски	226	Манометрические коллекторы и напорные шланги	163
Запорный клапан на газ	116	Машина барабанного типа с автоматической подачей	245
Защита от ветра	135	Машина для прочистки труб	247
Защитная решетка для редуктора	144	Машина для сварки пластмассовых труб	187
Защитные очки HC/AF	174	Машина для стыковой сварки с нагревательным эл-том	187
Защитный шланг для унитаза	251	Медные кольца Copper Rings 1.1/4	182
Зубчатая крестообразная насадка	255	Микросопло ROXY 0,3 / 0,4 / 0,5 / 0,6 / 0,7 мм	139
Зубчатая спиральная насадка	255	Микросопло ROXY для листов 0,7 – 0,9 мм, 1 – 1,2 мм	139
Зубчатый вильчатый скребок	259	Модуль Mini ROCAM® 4 Plus	240
И		Модуль определения местоположения зондов	232
Изгиб давлением	29	Мягкие и твердые припои	146
Изгиб скольжением	31	Мягкие припои для фитингов в соответствии с DIN EN	146
Измерительные и испытательные приборы	166	Н	
Изогнутый лопаточный скребок	255	Набор EASY FIRE	126
Инжектор ROCLEAN®	269	Набор POWER FIRE Compact	125
Инжекторный всасывающий шланг для моющего средства	268	Набор ROBOX для ROCASE 4414	106
Инструмент для монтажа холодильной техники и кондиционеров	167	Набор ROCOLT HANDY PIEZO	132
Инструмент для ниппелей	168	Набор RODIADRILL Ceramic	172
Инструмент для обработки металлопластиковых труб	51	Набор RODOKIT	96
Инструмент для обработки труб из сшитого полиэтилена	39	Набор ROFIRE® 1800°C	126
Использование спиралей и насадок с различными Ø	262	Набор ROFIRE® PIEZO	126

Указатель

Алфавитный

Наименование	Стр.	Наименование	Стр.
Набор ROLEAK	166	Накидной ключ с трещоткой	194
Набор TURBOPROP без пропанового регулятора	131	Напорные шланги 2,5 м с шаровым краном	154
Набор TURBOPROP с пропановым регулятором	131	Напорные шланги серии «Plus» с шаровым краном	164
Набор адаптеров FF	216	Напорные шланги серии «Standard»	164
Набор вкладышей	226	Направляющая «ласточкин хвост»	208
Набор динамометрических ключей, 8 предметов	167	Направляющие сферы ROCAM® 4	242
Набор диэлектрических отверток	99	Насадка на торцеватель	190
Набор для кровельных работ ROOFING	130	Насосы для испытаний систем водоснабжения	112
Набор для пайки мягким припоем MULTI 300 PROPAN	135	Насосы для удаления кальциевых отложений	271
Набор для пайки мягким припоем ROTHERM 2000	141	Нож для торцевателя	190
Набор для пайки твердым припоем AIRAC®	134	Ножницы для резки пластмассовых труб	221
Набор для развальцовки и гибки	19	Ножовки и ножовочные полотна	104
Набор для ремонта запорного вентиля	134	О	
Набор для ремонта клапана экономного расхода	134	Обзор резьбонарезных головок/резьбонарезных ножей	76
Набор для ремонта регулирующего вентиля	134	Оборудование для заполнения и слива системы	153
Набор для сварки труб RE 17	137	Оборудование для монтажа и обслуживания холодильной техники	153
Набор из 3 напорных шлангов	164	Оборудование для монтажа медных труб	7
Набор инструмента KLIMA I / KLIMA II	164	Оборудование для монтажа стальных труб	55
Набор инструмента L	260	Оборудование для промывки систем отопления	269
Набор инструмента S	260	Огнеустойчивый коврик	145
Набор инструмента из 50 предметов	107	Одноразовые баллоны	128
Набор инструмента общего назначения из 18 предметов	107	Опора для трубы	77
Набор многоцелевой «Азот»	165	Опорный ролик, оцинкованный, размер I / II / III	219
Набор напорных шлангов 1/4" SAE 1.500 мм	158	Опорный ролик, оцинкованный, размер IV	220
Набор напорных шлангов 5/16" SAE 1.500 мм	158	Основные зажимы для соед. труба/труба, труба/фитинг	188
Набор насадок	278	Острое медное жало 250 г	135
Набор отверток	99	Отбортовочные крюки	17
Набор с 1 температурной клеммой (в блистере)	161	Отбортовщики	15
Набор с 2 температурными клеммами (в чемодане)	161	П	
Набор с 2 температурными клеммами, Red Box	161	Параллельные тиски	100
Набор с 2-х позиционным коллектором «Standard»	163	Паста для пайки твердым припоем LP 5	147
Набор с 4-х позиционным коллектором I «Standard»	163	Пасты для мягких припоев ROSOL	125
Набор с 4-х позиционным коллектором II «Plus»	163	Пасты для пайки фитингов ROSOL	147
Набор с универсальным ступенчатым ключом	93	Паяльник для пайки мягким припоем, М 15 x 1	135
Набор спиралей/инструмента	261	Паяльник с камерой сгорания для пайки мягким припоем	135
Набор уплотнительных прокладок	116	Паяные соединения	146
Набор уровней ROCHECK	95	Передавливатель механический/гидравлический	218
Набор шестигранников	102	Перекачивающая трубка для кислорода	144
Набор ящиков для инструмента	105	Переноска, наборы, аккумуляторный инструмент	105
Наборы Basic с экспандером ROMAX® EXPANDER Compact	14	Переносные сварочные посты	138
Наборы для гибки ROBEND® H+W PLUS	24	Переходной адаптер 7/16" на 1"	125
Наборы для гибки с ROBEND® 3000 / 4000	29	Перфоратор RO RH4000	108
Наборы для отбортовки	16	Пикообразный скребок	257
Наборы с ROBEND® 4000	28	Пильные полотна для PORTACUT 185 BSR / BSP	84
Наборы с SUPER CUT Ø 3/8 – 1.1/4"	62	Пластмассовый фильтр	184
Наборы с SUPER CUT Ø 3/8 – 1.1/4"	62	Плечевой ремень ROCASE	106
Наборы с SUPER CUT Ø 3/8 – 2"	62	Плоский электрод (пара)	141
Наборы с SUPERTRONIC® 1250	68	Плоский электрод с держателем (пара)	141
Наборы с SUPERTRONIC® 2000	66	Плоскогубцы	97
Наборы с газовыми горелками для пайки и сварки	129	Плоскогубцы, бокорезы, отвертки и болторезы	97
Наборы с манометрическим коллектором	163	Плоское медное жало 250, 350 г	135
Наборы спиралей	260	Погружной насос RODIAPUMP	182
Нагнетательный насос	116		
Нагревательный элемент с антиприлипающим покрытием	208		

Наименование	Стр.	Наименование	Стр.
Подставка-тренога	251	Ремешковый ключ	96
Позиционер для электродуговой сварки	218	Ремкомплект для запорного вентиля	142
Предохранительный ножной выключатель	77	Ремкомплект для регулирующего вентиля	142
Пресс-клещи	45	Рефлектор пламени	145
Пресс-клещи Compact	45	Рефлектор пламени 65 мм	133
Пресс-клещи Standard	45	Роликовые опоры	278
Пресс-клещи с лазерной закалкой	45	Роликовые салазки	242
Пресс-фитинг оборудование	41	Роторная насадка	268
Приборы для испытаний систем газоснабжения	115	Роторная фрезерная насадка	276
Пример расчета ROBEND® 3000	31	Рукавицы и перчатки для подачи спиралей	252
Пример расчета TUBE BENDER MAXI	30	Рукоятка ALLGAS 2000	129
Принадлежности HD13 / 100 – 17 / 190 – 19 / 180 B	268	Рукоятка ROCOLT HANDY	133
Принадлежности для инструмента с электроприводом	108	Рукоятка из стальной проволоки со скобой и шарниром	143
Принадлежности для пайки и сварки	142	Рукоятка с соединением для шланга M 10 x 1 LH	135
Принадлежности для резьбонарезных станков	69	Рулонный футляр для инструмента	106
Принадлежности к технике алмазного сверления	182	Ручная/стационарная сверлильная установка	172
Припой	141	Ручное механическое устройство для прочистки труб 3 S	265
Припой и принадлежности	146	Ручное сварочное зеркало	143
Припой для фитингов 1 S	147	Ручной механический торцеватель	188
Припой для фитингов 3	147	Ручной насос для воды 10 л	172
Приспособление для сварки тройников	208	Ручные горелки с одноразовыми газовыми баллонами	123
Приспособления для резки труб	80	Ручные устройства для прочистки труб	263
Программное обеспечение для смартфона и планшета	233	Рюкзак для инструмента	105
Промывочный пистолет высокого давления	278		
Пропановые шланги	142	С	
Пропановый регулятор	142	Сантехнические клещи	90
Пропановый регулятор с защитой от разрыва шланга	132	Сантехнические клещи с проточками CL	90
Профессиональный сварочный гриф ROXY	139	Сантехнические клещи тип SP	90
Прочистные насадки, R1/4"	268	Сантехнические клещи тип SPK	90
Пружины для гибки медных труб	22	Сварочная установка RE 17 AMS 10/10, 5 и 10, 5/5	136
Прямая насадка	256	Сварочное сопло для труб, гибкое	129
Пылесос для сбора воды RODIA CLEANER 1400	184	Сварочные аппараты для растробной сварки труб	220
Пылесос для сбора пыли RODIA DRY CLEANER 1200	184	Сварочные машины для производства отводов	207
		Сварочные насадки	129
Р		Сварочные сопла ALLGAS 2000	138
Рабочие прорезиненные перчатки	174	Сверлильная стойка RODIACUT® 150	174
Развальцовщики	19	Сверлильная стойка RODIACUT® 250	176
Разводной ключ	103	Сверлильная стойка RODIACUT® 400 PRO	178
Разъединительный ключ	252	Сверлильная стойка RODIADRILL 200	176
Рама-тележка для монтажа и перевозки	190	Сверлильные коронки RODIADRILL 200	174
Рассеивающее сопло для нагрева	129	Сверлильные коронки SPEED STAR DX	180
Расширяющийся скребок	258	Сверлильный двигатель RODIADRILL 160 / 200	174
Редукторы	144	Сверлильный двигатель RODIADRILL 500	178
Редукционные вкладыши ROFROST® TURBO 1.1/4"	117	Сверло для перфораторного бурения SDS Plus	174
Редукционные вкладыши ROFROST® TURBO 2"	117	Светодиодная лампа RO FL180	108
Редукционные вкладыши, широкие/узкие	188	Сервисный чемодан Service Case, набор из 40 предметов	107
Редукционные зажимные вкладыши	190	Сервисный чемодан Service Case, набор из 67 предметов	107
Резущие диски	226	Система «Twist ,N' Load»	123
Резак RE 17	137	Система Aqua-Stop	172
Резиновая груша	116	Система RODIACUT® 150 / RODIADRILL 160	173
Резиновый защитный колпачок	144	Система RODIACUT® 150 / RODIADRILL 200	173
Резьбонарезные головки SUPER CUT	69	Система RODIACUT® 250 / RODIADRILL 200	175
Резьбонарезные клуппы	61	Система RODIACUT® 250 / RODIADRILL 500	175
Резьбонарезные ножи	69	Система RODIACUT® 400 PRO / RODIADRILL 500	177
Резьбонарезные станки	71	Системы для прочистки труб водой	272

Указатель

Алфавитный

Наименование	Стр.	Наименование	Стр.
Складной стол	190	Телефонные плоскогубцы, изогнутые/прямые	98
Слесарно-монтажный инструмент	87	Температурная клемма	161
Соединения для баллонов и адаптеры	168	Тепловизионный прибор	237
Соединительный кабель	161	Тиски, верстаки	100
Соединительный шланг	116	Точечное сопло (460°C)	123
Соединительный шланг для воды с Aqua-Stop	172	Точильный камень	183
Сопла для нагрева	130	Точные резьбонарезные головки	75
Сопла для пайки твердым припоем AIRAC®	134	Точные резьбонарезные ножи	75
Сопла для резки и прогрева RE 17	137	Точные цифровые весы до 100 кг	154
Сопла для сварки RE 17	137	Транспортировочный ящик	192
Сопло горячего воздуха (400°C)	123	Трассоискатель и прибор для определения местоположения головки камеры	236
Сопло для сварки в сборе	137	Трехгранная насадка	276
Сопло для усадки (720°C)	123	Трещотка отбортовочная	18
Специализированный сантехнический инструмент	93	Трещотка с рукояткой SUPER CUT	64
Специальные пыльные полотна	84	Трещоточный адаптер	17
Специальный шланг для подачи воды	172	Трубка из 4 частей	116
Спирали 8 / 10 мм	262	Трубные ключи	87
Спирали S	254	Трубные тиски	100
Спирали SMK	254	Трубный газовый ключ 45°	87
Спирали S-SMK	254	Трубогибы	22
Спирали для прочистки труб ROTHENBERGER	253	Труборез Automatik	35
Спирали и насадки для механических прочистных машин	251	Труборез для перпендикулярной резки и снятия фаски	225
Средства для ухода за инструментом ROWONAL	252	Труборезы для стальных и нержавеющей стальных труб, фаскосниматели	56
Средство для удаления жировых отложений	271	Труборезы, гратосниматели	33
Средство для удаления кальциевых отложений	271	Труборезы, режущие диски и запасные части	36
Стальной ящик RE 17 (пустой)	137		
Стандартная горелка RCOLT HANDY PIEZO	133	У	
Стандартная насадка	276	Углошлифовальная машинка RO AG8000	108
Стандартное сопло (700°C)	123	Ударный шуруповерт RO ID400	108
Стандартные спирали	254	Ударопрочные манометры низкого и высокого давления	153
Стандартные твердые припои в соответствии с DIN EN	146	Удлинители к коронкам	183
Стандартные экспандерные головки	10	Универсальная малая ножовка PUK	104
Стандартный трубогиб для гибки под углом 180°	22	Универсальная сумка для инструмента	105
Стойка ROVLIES®	145	Универсальные биметаллические пыльные полотна TIGER	84
Струбцина	66	Универсальные внутренние и внешние фаскосниматели	58
Струбцина для верстака	188	Универсальные клещи	97
Ступенчатый экспандер A1	11	Универсальный верстак	101
Сумка для инструмента	105	Универсальный верстак-тренога	101
Сумка для инструмента «Trendy»	105	Универсальный развальцовщик	19
Сумка для инструмента HEAVY DUTY	105	Универсальный развальцовщик	164
Сумка с креплением для ремня	105	Усиленный бокорез	98
Сумка с ремнем для инструмента «Trendy»	105	Установки высокого давления	273
Съемная панель управления	240	Устройства для накатывания желобков	79
Т		Устройства для прочистки ROJET	273
Твердосплавные насадки	259	Устройство DB 10 для развальцовки	21
Твердосплавные резцы	226	Устройство для засверливания на весу Ø до 83 мм	172
Твердые припои	148	Устройство для обработки края резьбы 3/8 – 2"	77
Твердые серебряные припои Ag 145 S 45 Cu / S 45 Cu U	150	Устройство для принудительной подачи/извлечения спиралей	252
Твердые серебряные припои Ag34 S 34 Cu / S 34 Cu U	150	Устройство для прочистки унитазов WC-Blitz	265
Телеинспекционная камера для обследования труб	238	Устройство для снятия оксидного слоя	219
Телескопическая направляющая труба	252	Устройство натяжения цепи	80
Телескопический верстак	101		
Телескопический ключ для моек	93		
Телескопический труборез	223		

Наименование	Стр.	Наименование	Стр.
Ф			
Фаскосниматель для пластмассовых труб	219	Электрогидравлический пресс	41
Фиксирующее кольцо ROTHENBERGER	254	Электромеханические прочистные машины	245
Фильтр	159	Электроторцеватель	194
Фильтр-кассеты для сбора воды	184	Я	
Флисовые фильтр-мешки для сбора пыли	184	Ячейка ROBOX B2350	106
Фрезерный нож для насадки на торцеватель	190	Ящик-подставка без принадлежностей	138
Ц			
Цанговые клещи	18		
Цепная насадка с шипами	255		
Цепной ключ 4" R / L	89		
Цепной ключ HEAVY DUTY	89		
Цепной труборез	35		
Цепные насадки	258		
Цепные насадки с шипами	258		
Цепные тиски для труб	100		
Циклонная горелка ROCOLT HANDY PIEZO	133		
Циклонное сопло (950°C)	123		
Ч			
Чемодан ROCASE 4212	106		
Чемодан ROCASE 4414	106		
Чемодан ROCASE 6414	106		
Чемодан ROCASE 6427	106		
Чистящие губки из нетканого материала ROVLIES®	145		
Ш			
Шарнирная грушевидная насадка	256		
Шарообразная фреза	259		
Шведский газовый ключ 90°	87		
Шестигранный ключ	194		
Шестигранный ключ SW 6, SW 8	188		
Шланг высокого давления	278		
Шланг для воды + адаптер	174		
Шланг для заполнения с манометром	165		
Шланги для газовой сварки	143		
Штроборез WALL CUT 6540	181		
Штуцер для заполнения	142		
Шурупверт RO DD6	108		
Щ			
Щетки для чистки медных труб снаружи	125		
Щеточные центраторы	242		
Э			
Экспандер A0	12		
Экспандер/отбортовщик COMBI KIT	15		
Экспандерные головки типа S	11		
Экспандерный адаптер типа S	14		
Эксцентриковый развальцовщик	19		
Электрические пилы	83		
Электрический аппарат для прочистки труб	266		
Электрическое подъемное устройство	200		
Электрическое устройство для пайки мягким припоем	140		

Указатель

Артикулы

№	Стр.	№	Стр.	№	Стр.	№	Стр.	№	Стр.
0									
		11334	11	14838	46	22109	16	25133	22
		11335	11	14842	46	22111	16	25134	22
015016L	14	11336	11	14843	46	22121	16	25135	22
035648X	125	11338	11	14844	46	22124	16	25136	22
035780X	139	11340	11	14845	46	22126	16	25137	22
045268D	145	11342	11	14846	46	22127	16	25140	22
055053D	52	11345	11	14847	46	22135	16	25142	22
055054D	52	11346	11	14848	46	23002	26	25150	22
055074D	52	11348	11	14863	46	23003	26	25151	22
056370X	76	11358	11	14864	46	23004	26	25181	22
056371X	76	11362	11	14865	46	23005	26	25186	22
070027(C)	36	11364	11	14866	46	23006	26	25187	22
070027C	164	11376	11	14867	46	23007	26	25188	22
070028D	52	11380	11	14868	46	23008	26	25190	22
070031D	52	11400	12	14882	46	23009	51	25308	24
070401C	164	12000	7	14883	46	23010	26	25310	24
070821X	69	12300	8	14884	46	23011	26	25312	24
070822X	69	12303	8	14885	46	23012	26	25313	24
070823X	69	12311	8	14886	46	23013	26	25314	24
070824X	69	12318	8	15016	14	23014	26	25315	24
070825X	69	12320	8	15017	14	23015	26	25316	24
070826X	69	12321	8	15037	14	23047	26	25318	24
070842X	69	12324	8	15418	14	23050	51	25319	24
070843X	69	12326	8	15705	42	23051	51	25320	24
070907X	69	12336	8	15714	14	23052	51	25322	24
070908X	69	12341	8	15715	14	23053	51	25441	52
070912X	69	12400	9	15800	44	23065	51	25442	52
070913X	69	12526	9	15810	44	23076	51	25443	52
070914X	69	12601	15	15811	44	23080	51	25444	52
070915X	69	12602	15	15840	44	23083	51	25445	52
070949X	69	12604	15	15845	44	23095	51	25446	52
070950X	69	12605	15	15850	44	23097	26	25612	29
		14000	51	15855	44	24001	25	25614	29
		14005	51	19166	107	24002	25	25615	29
		14102	51	2					
11004	12	14104	51	21575	18	24003	25	25616	29
11007	14	14106	51	21583	18	24004	25	25618	29
11008	10	14107	51	21651	35	24005	25	25619	29
11010	10	14111	51	21652	35	24006	25	25620	29
11012	10	14112	51	21653	35	24007	25	25622	29
11014	10	14113	51	21654	35	24008	25	25625	29
11015	10	14114	51	21655	33	24010	25	25626	29
11016	10	14115	51	21660	33	24025	25	25628	29
11018	10	14117	51	22010	17	24048	25	25652	29
11020	10	14121	51	22012	17	24049	25	25684	29
11022	10	14122	51	22014	17	24131	25	25685	29
11028	10	14123	51	22015	17	24132	25	25743	28
11032	10	14124	51	22016	17	24133	25	25745	28
11035	10	14126	51	22018	17	24134	25	25748	28
11038	10	14132	51	22022	17	24500	24	26001	21
11040	10	14133	51	22028	17	24501	24	26002	21
11042	10	14134	51	22032	17	24502	24	26003	21
11044	58	14136	51	22035	17	24503	24	26004	21
11045	58	14137	51	22038	17	24504	24	26005	21
11052	10	14230	51	22042	17	24505	24	26010	21
11053	10	14250	51	22050	17	24508	24	26011	21
11054	10	14260	51	22054	17	24510	24	26013	21
11055	10	14270	51	22060	17	24512	24	26015	21
11056	10	14707	46	22061	17	24514	24	26016	21
11057	10	14708	46	22062	17	24515	24	26017	21
11058	10	14709	46	22063	17	24516	24	26020	19
11059	10	14822	46	22064	17	24518	24	27180	93
11062	10	14823	46	22065	17	24519	24	27181	11
11063	10	14824	46	22066	17	24522	24	3	
11078	11	14825	46	22068	17	24551	24	30101	142
11086	11	14826	46	22080	18	24552	24	30102	134
11087	11	14832	46	22081	18	25075	24	30103	134
11089	11	14833	46	22100	16	25076	24	30813	125
11093	11	14834	46	22101	16	25078	24	30813	125
11323	11	14835	46	22102	16	25120	22	30925	142
11325	11	14836	46	22103	16	25130	22	30927	142
11328	11	14837	46			25131	22	30954	130
11332	11					25132	22	30957	130

№	Стр.	№	Стр.	№	Стр.	№	Стр.	№	Стр.
31031	131	35399	133	5		53282	218	54184	204
31032	131	35400	136		53283	218	54190	204	
31042	145	35401	136		53284	218	54200	209	
31043	145	35403	136		53285	218	54215	209	
31050	145	35419	125		53294	200	54221	210	
31090	131	35424	125		53305	202	54222	210	
31093	134	35428	126		53309	200	54224	210	
31094	131	35429	126		53310	202	54225	210	
32045	130	35432	125		53311	202	54230	215	
32051	130	35475	137		53312	202	54231	210	
32063	130	35476	137		53315	202	54232	210	
32075	135	35477	137		53316	202	54233	210	
32077	135	35479	137		53320	200	54234	210	
32081	142	35480	137		53320	202	54235	210	
32088	135	35486	135		53321	202	54236	210	
32098	135	35487	135		53322	202	54237	210	
32099	135	35488	135		53323	202	54252	206	
32201	142	35489	135		53355	201	54253	206	
32207	142	35490	123		53405	200	54254	206	
32223	142	35506	126		53406	200	54261	206	
33310	142	35530	135		53407	200	54262	206	
33311	143	35552	126		53408	200	54263	206	
33312	143	35553	126		53409	202	54264	206	
33314	143	35556	126		53410	200	54265	206	
33315	143	35580	139		53415	199	54266	206	
35012	127	35585	139		53430	200	54267	206	
35015	127	35629	138		53431	200	54268	206	
35016	127	35634	144		53432	200	54269	206	
35022	134	35651	139		53433	200	54270	206	
35023	134	35655	138		53434	200	54275	206	
35024	134	35695	139		53435	200	54281	206	
35110	134	35696	139		53436	200	54796	200	
35140	144	35697	139		53437	200	54796	202	
35146	144	35712	139		53440	200	54800	207	
35199	144	35713	139		53441	200	54950	226	
35203	143	35785	139		53442	200	54960	226	
35210	143	35794	144		53443	200	54961	226	
35221	143	35798	136		53444	200	55005	222	
35222	143	35800	137		53445	200	55006	222	
35223	143	36051	220		53446	200	55007	222	
35300	129	36052	220		53447	200	55013	226	
35303	129	36062	220		53695	196	55015	222	
35304	129	36063	220	53725	196	55016	225		
35305	129	36700	141	53769	196	55017	225		
35306	129	36702	141	53210	218	53970	211		
35307	129	36710	141	53220	218	53975	211		
35308	129	36711	141	53240	219	53976	210		
35309	129	36715	141	53250	219	53977	210		
35311	129	36720	141	53251	218	54000	189		
35312	129	36721	141	53252	218	54005	190		
35313	129			53253	218	54015	190		
35314	129	4		53254	218	54020	190		
35315	129		40005	149	53255	218	54040	190	
35324	137		40015	150	53256	218	54054	216	
35325	137		40094	148	53257	218	54058	216	
35326	137		40102	148	53258	218	54080	190	
35327	137		40202	149	53259	218	54082	190	
35328	137		40212	149	53260	218	54083	190	
35329	137		40213	149	53261	218	54084	190	
35334	137		40500	147	53262	218	54085	190	
35338	137		40502	149	53263	218	54086	190	
35339	137		44912	150	53271	218	54087	190	
35341	137		44917	150	53272	218	54088	190	
35344	137		45052	150	53273	218	54089	190	
35345	137		45057	150	53274	218	54090	190	
35347	137		45220	147	53275	218	54091	190	
35348	137		45225	147	53276	218	54170	204	
35378	133		45250	147	53277	218	54175	204	
35390	133		45252	147	53278	218	54176	204	
35395	133		45255	147	53279	218	54181	204	
35397	133		45257	147	53280	218	54182	204	
35398	133		45268	145	53281	218	54183	204	
							54184	204	
							54190	204	
							54200	209	
							54215	209	
							54221	210	
							54222	210	
							54224	210	
							54225	210	
							54230	215	
							54231	210	
							54232	210	
							54233	210	
							54234	210	
							54235	210	
							54236	210	
							54237	210	
							54252	206	
							54253	206	
							54254	206	
							54261	206	
							54262	206	
						54263	206		
						54264	206		
						54265	206		
						54266	206		
						54267	206		
						54268	206		
						54269	206		
						54270	206		
						54275	206		
						54281	206		
						54796	200		
						54796	202		
						54800	207		
						54950	226		
						54960	226		
						54961	226		
						55005	222		
						55006	222		
						55007	222		
						55013	226		
						55015	222		
						55016	225		
						55017	225		
						55018	225		
						55019	226		
						55020	226		
						55021	226		
						55022	226		
						55023	226		
						55024	226		
						55025	226		
						55026	226		
						55027	226		
						55029	226		
						55030	226		
						55031	226		
						55032	226		
						55033	226		
						55035	225		
						55047	226		
						55048	226		
						55050	219		
						55051	219		
						55058	219		
						55062	226		
						55063	225		
						55073	196		
						55073	198		
						55115	194		
						55119	188		
						55120	188		

Указатель

Артикулы

№	Стр.	№	Стр.	№	Стр.	№	Стр.	№	Стр.
55121	188	55324	188	55844	187	56187	76	57985	59
55122	188	55325	208	55853	208	56188	76	57986	59
55123	188	55326	208	55857	208	56189	76	57987	59
55124	188	55327	208	55868	208	56190	76	57988	59
55125	188	55328	208	55869	208	56191	76	57989	59
55126	188	55340	207	55870	208	56199	74	57990	59
55127	188	55346	194	55871	208	56200	74	57991	59
55128	188	55446	198	55879	208	56235	76	58002	60
55129	188	55447	198	55880	208	56235	76	58004	60
55130	188	55505	224	56001	76	56236	76	58010	59
55131	188	55518	206	56002	76	56237	76	58011	59
55132	188	55524	188	56003	76	56238	76	58012	59
55133	188	55536	220	56005	76	56250	74	58013	59
55134	188	55546	220	56006	76	56255	74	58014	59
55152	188	55585	220	56007	76	56266	76	58015	59
55154	194	55586	220	56008	76	56268	76	58016	59
55163	192	55587	220	56009	76	56269	76	58182	60
55166	196	55588	220	56010	76	56271	76	58185	60
55167	196	55589	220	56011	76	56288	76	58206	60
55180	196	55590	220	56012	76	56289	76	58520	82
55182	194	55591	220	56013	76	56291	76	58527	82
55190	192	55592	220	56014	76	56294	76	58528	82
55191	192	55593	220	56032	76	56295	76	58529	82
55192	192	55594	220	56047	77	56296	76		
55193	192	55595	220	56049	72	56310	76	6	
55194	192	55596	220	56051	72	56315	76	60200	112
55195	192	55597	220	56051	190	56335	77	60201	112
55196	192	55598	220	56052	76	56351	76	60203	112
55197	192	55603	212	56053	76	56352	76	60250	114
55198	192	55604	212	56056	77	56353	76	60251	114
55199	188	55607	213	56057	72	56355	76	60999	112
55200	207	55608	213	56060	77	56358	76	61001	113
55203	208	55609	214	56061	77	56369	76	61011	116
55220	208	55622	212	56062	77	56372	76	61012	116
55226	208	55627	212	56063	77	56373	76	61014	116
55227	208	55637	212	56064	77	56374	76	61015	116
55233	200	55642	212	56065	77	56379	76	61017	116
55236	200	55653	212	56076	76	56380	76	61018	116
55240	193	55658	213	56077	76	56465	74	61030	116
55241	195	55660	213	56081	76	56488	72	61041	116
55262	208	55665	214	56082	76	56500	62	61067	116
55263	208	55666	213	56083	76	56501	77	61100	271
55264	208	55667	214	56085	76	56504	78	61130	114
55265	208	55668	214	56088	76	56505	72	61185	113
55266	208	55682	214	56095	76	56506	78	61186	113
55267	208	55683	214	56096	76	56507	78	61187	113
55268	208	55685	190	56097	76	56508	78	61190	271
55269	208	55686	190	56098	76	56509	78	61316	112
55270	208	55717	192	56104	76	56510	78	61700	115
55271	208	55718	192	56110	76	56511	78	61701	115
55280	192	55719	192	56111	76	56512	78	61702	116
55281	192	55721	192	56112	76	56514	78	62200	118
55282	192	55742	192	56114	76	56521	78	62203	118
55283	192	55743	192	56118	76	56522	78	62206	118
55284	192	55744	192	56121	76	56523	78	62211	117
55285	192	55745	192	56122	76	56602	84	62212	117
55286	192	55746	192	56133	76	56603	84	62213	117
55287	192	55747	192	56135	76	56604	84	62214	117
55288	192	55748	192	56153	76	56605	84	62215	117
55298	194	55749	192	56156	76	56607	84	62216	117
55299	194	55751	192	56161	76	56608	84	62217	117
55300	208	55752	192	56162	76	56703	83	62219	117
55301	208	55753	192	56163	76	56704	83	62221	117
55306	208	55759	192	56164	76	56705	83	62224	117
55308	208	55768	191	56165	76	56706	83	62226	117
55310	208	55787	188	56166	76	56710	82	62227	117
55314	208	55795	191	56180	76	56711	82	62230	118
55316	190	55807	188	56181	76	57050	74	62231	117
55317	192	55808	188	56183	76	57979	60	62232	117
55318	188	55809	188	56184	76	57981	60	62233	117
55319	188	55826	188	56185	76	57982	60	62234	117
55320	207	55832	188	56186	76	57983	60	62235	117

№	Стр.	№	Стр.	№	Стр.	№	Стр.	№	Стр.
62236	117	70161	88	70376	88	70752	101	72164	257
62237	117	70162	88	70377	88	70980	96	72165	256
65008	70	70163	88	70378	88	70981	96	72166	257
65010	70	70164	88	70379	88	70982	96	72168	259
65013	70	70166	89	70380	88	70983	96	72169	257
65015	70	70167	89	70401	34	70984	96	72170	257
66080	115	70169	88	70402	34	70985	96	72171	257
69111	242	70189	88	70413	96	70986	96	72172	259
69112	242	70190	88	70414	96	70987	96	72173	259
69113	242	70191	88	70415	94	70988	96	72175	257
69117	242	70192	88	70416	94	70989	96	72176	257
69118	242	70193	88	70417	94	70992	96	72177	257
69119	242	70194	88	70418	103	71019	34	72178	257
69601	234	70195	88	70419	103	71085	36	72182	258
69603	234	70196	88	70420	103	71206	104	72185	258
69615	234	70197	88	70421	103	71213	104	72186	258
7		70198	88	70422	103	71215	104	72187	258
70010	33	70199	88	70423	103	71216	104	72188	258
70011	33	70200	88	70424	103	71217	104	72191	259
70015	34	70201	88	70425	103	71222	104	72193	259
70023	36	70202	88	70426	103	71250	66	72203	256
70027	33	70203	88	70427	103	71256	66	72207	259
70029	33	70204	88	70439	93	71271	69	72208	256
70029	33	70205	88	70440	103	71272	64	72210	262
70030	35	70206	88	70441	103	71273	62	72211	262
70031	36	70207	88	70442	103	71279	68	72212	262
70032	36	70208	88	70443	103	71450	68	72213	262
70033	36	70225	93	70444	103	71470	68	72221	256
70040	36	70226	93	70445	103	71975	265	72222	256
70041	33	70227	93	70475	102	71976	265	72223	259
70042	35	70228	93	70490	102	71991	263	72224	259
70045	36	70235	89	70521	90	72003	265	72226	259
70047	36	70240	96	70522	90	72005	264	72227	259
70048	36	70241	96	70523	90	72016	265	72228	259
70052	36	70242	89	70527	90	72040	260	72229	257
70053	36	70243	89	70528	90	72041	260	72230	258
70055	36	70244	89	70529	90	72042	260	72233	258
70060	36	70245	89	70545	94	72043	260	72234	257
70063	36	70246	89	70548	94	72060	260	72242	258
70064	36	70247	89	70571	89	72061	260	72244	258
70065	34	70252	97	70572	89	72062	260	72249	258
70067	36	70262	89	70573	89	72063	260	72250	259
70068	36	70263	89	70574	89	72071	263	72251	259
70070	36	70264	89	70575	89	72072	263	72258	259
70072	36	70265	89	70576	89	72073	263	72259	259
70074	72	70266	89	70591	90	72090	264	72261	257
70080	33	70267	89	70592	90	72095	264	72263	256
70081	36	70268	96	70593	90	72100	252	72264	256
70086	36	70269	96	70600	64	72101	252	72265	259
70087	36	70270	103	70661	95	72110	252	72266	259
70105	34	70271	103	70665	95	72111	252	72270	259
70108	36	70272	103	70667	95	72112	252	72271	259
70109	36	70273	103	70670	100	72120	252	72275	257
70113	87	70274	103	70671	100	72121	252	72276	257
70114	87	70276	103	70672	100	72130	252	72277	257
70115	89	70277	103	70696	101	72131	252	72278	258
70116	89	70281	103	70698	101	72135	252	72284	258
70125	87	70285	35	70700	100	72140	252	72285	258
70142	35	70286	35	70710	100	72141	252	72286	258
70148	88	70301	102	70711	100	72142	252	72289	258
70149	35	70302	102	70712	100	72150	262	72291	259
70150	88	70340	36	70713	100	72151	262	72295	259
70151	88	70341	36	70714	100	72152	262	72299	258
70152	88	70350	88	70715	100	72153	262	72310	262
70153	88	70351	88	70721	100	72154	257	72311	262
70154	88	70352	88	70722	100	72156	262	72312	262
70155	88	70353	88	70731	100	72157	262	72313	262
70156	88	70354	88	70732	100	72158	256	72321	256
70157	88	70355	88	70733	100	72159	256	72322	256
70158	88	70356	88	70734	100	72161	256	72323	256
70159	88	70374	88	70740	101	72162	256	72324	259
70160	88	70375	88	70751	78	72163	256	72325	256

Указатель

Артикулы

№	Стр.	№	Стр.	№	Стр.	№	Стр.	№	Стр.
72326	259	72675	247	11180X	15	15326X	46	23021X	26
72327	259	72680	248	11186X	15	15327X	46	23022X	26
72328	259	72705	251	11194X	15	15328X	46	23090X	26
72329	257	72810	268			15329X	46	23091X	26
72331	258	72812	268	15		15330X	46		
72332	258	72820	268	15101X	46	15331X	46	25	
72333	258	72910	248	15102X	46	15333X	46	259007	158
72335	258	72914	251	15103X	46	15334X	46	259010	165
72336	258	72915	251	15104X	46	15335X	46	259060	165
72341	258	72918	249т	15105X	46	15336X	46		
72347	258	72936	260	15106X	46	15337X	46	30	
72348	258	72937	260	15107X	46	15338X	46	30955X	130
72350	259	72938	260	15108X	46	15339X	46		
72351	259	72939	260	15151X	т46	15351X	46	32	
72360	257	72941	260	15152X	46	15352X	46	321216	188
72363	256	72942	266	15153X	46	15353X	46	321218	188
72365	259	72960	249	15154X	46	15354X	46	321300	102
72366	259	72970	250	15155X	46	15355X	46	321515	194
72367	259	72971	250	15161X	46	15357X	46	321516	208
72374	257	73200	95	15162X	46	15358X	46	321518	200
72375	257	73201	95	15163X	46	15362X	46	323126	99
72376	257	73202	95	15164X	46	15364X	46	324559	97
72377	257	73206	95	15180X	46	15366X	46	324577	97
72392	259	73208	95	15181X	46	15367X	46	324588	98
72396	259	73209	95	15182X	46	15368X	46	324737	98
72412	262	73210	95	15183X	46	15370X	46	324739	98
72413	262	73212	95	15211X	46	15371X	46	324800	98
72414	262	73213	95	15212X	46	15374X	46		
72415	262	73214	95	15213X	46	15376X	46	35	
72420	262	73280	93	15214X	46	15377X	46	350850	94
72421	262	73297	93	15215X	46	15378X	46	350900	94
72422	262	73298	93	15216X	46	15379X	46	351220	116
72423	262	73570	99	15217X	46	15380X	46	351221	116
72424	262	73571	99	15218X	46	15385X	46	351222	116
72425	266	74629	234	15219X	46	15389X	46	351223	116
72428	254	75010	97	15220X	46	15391X	46	351225	116
72431	254	75011	97	15230X	46	15393H	46	351226	116
72433	254	75012	97т	15231X	46	15393X	46	351227	116
72435	254	75013	97	15232X	46	15395X	46	351228	116
72441	254	75014	97	15233X	46	15398X	46	351231	116
72442	254	75015	97	15234X	46	15399X	46	351232	116
72443	254	75016	97	15260X	46	15401X	46	351233	116
72444	254	75020	97	15261X	46	15530X	46	351257	116
72451	254	75021	97	15262X	46	15531X	46	351260	116
72452	254	75022	97	15263X	46	15532X	46	351261	116
72453	254	75023	97	15264X	46	15533X	46	351262	116
72455	254	75024	97	15265X	46	15534X	46	351263	116
72460	262	75025	97	15269X	46	15580X	46	351265	116
72461	262	75026	97	15271X	47	15581X	46	351271	116
72462	262	76020	267	15277X	46	15582X	46	351272	116
72463	262	76055	268	15280X	46	15583X	46	35510-B	128
72490	254	76065	268	15281X	46			35551-B	128
72494	265	76066	268	15282X	46	16		35570-B	128
72511	251	76067	268	15283X	46	168606	159	35900-B	128
72514	251	76068	268	15284X	46	168713	159		
72515	251	76070	267	15302X	46	169051	158	40	
72522	262	76088	268	15304X	46	169200	154	402308	105
72530	260	76090	268	15306X	46			402311	105
72531	260	77506	268	15307X	46	17		402312	105
72532	260	78551	265	15308X	46	170016	158	402317	105
72536	251	78576	266	15311X	46	170061	158		
72538	251			15312X	46	173205	154	51	
72540	251	8		15313X	46			510105	143
72541	251	80679	36	15314X	46	22		510106	143
72542	266	87309	166	15315X	46	222401	19	511427	144
72559	251	87800	168	15317X	46	222402	19	511428	144
72561	251	89401	158	15318X	46	222412	19		
72562	251	89501	168	15321X	46	222413	19	52	
72563	251	89503	168	15322X	46	222601	19	520840	135
72585	250			15323X	46			520849	135
72638	251	11		15324X	46	23		520850	135
72666	251	111429	174	15325X	46	23020X	26	520856	135

№	Стр.	№	Стр.	№	Стр.	№	Стр.	№	Стр.
520857	135	70017D	33	854184	145	1000000564	199	1000001748	56
520865	135	70027C	33	854185	145	1000000565	199	1000001840	41
520866	135	70028D	36	854186	145	1000000566	201	1000001856	41
520867	135	70046D	36	854187	145	1000000567	201	1000001923	41
54		70051D	36	854188	145	1000000569	158	1000001924	41
540320	144	70056D	36	854189	145	1000000570	161	1000001925	41
540321	144	70057D	35	854190	145	1000000572	161	1000001926	41
540360	144	70061D	36	854191	145	1000000631	144	1000001927	41
540365	144	70088D	36	854192	145	1000000633	144	1000001932	41
540850	143	70089D	36	854193	145	1000000720	78	1000001955	107
540851	143	70110X	87	854195	145	1000000721	78	1000002035	108
540855	143	70111X	87	854197	145	1000000722	78	1000002036	108
54080Ru	190	70112X	87	854198	145	1000000723	78	1000002037	108
54082Ru	190	70121X	87	86		1000000762	144	1000002038	108
		70122X	87	865781	84	1000000764	144	1000002108	106
55		70123X	87	865782	84	1000000842	235	1000002109	106
55053D	36	70124X	87	865785	84	1000000850	78	120	
55054D	36	70131X	87	865785	84	1000000860	234	1200000322	198
55074D	36	70132X	87	865786	84	1000000861	236	1200000324	198
57		70133X	87	865787	84	1000000995	237	1200000327	198
57950X	59	70134X	87	865788	84	1000000997	193	1200000526	224
57961X	59	70188D	36	865789	84	1000000999	217	1200000694	198
57966X	59	70690X	101	865790	84	1000001000	217	1200000802	196
57969X	60	70699X	101	865791	84	1000001001	44	1200001027	194
57972X	60	70705X	100	865793	84	1000001080	195	1200001029	196
57973X	60	70735X	100	865795	84	1000001081	197	1200001043	194
		70780X	62	865796	84	1000001094	39	1200001045	198
7.		70781X	62	865798	84	1000001134	270	1200001053	198
7.2820	278	70781X	62	865799	84	1000001231	156		
7.2820	278	70831X	69	100		1000001251	83	130	
7.6055	278	70832X	69	100000053	161	1000001253	83	1300000833	198
7.6065	278	70833X	69	1000000057	158	1000001256	246	1300002467	174
7.6110	274	70834X	69	1000000058	158	1000001257	246	1300002468	174
7.6118	278	70835X	69	1000000133	148	1000001264	123	1300002655	83
7.6119	278	70836X	69	1000000134	149	1000001275	246	1300002688	83
7.6130	278	70840X	64	1000000135	149	1000001276	246	1300003334	106
7.6131	278	70869X	69	1000000136	149	1000001364	83	1300003335	106
7.6160	278	70870X	69	1000000137	149	1000001365	83	1300003336	106
7.6166	278	70891X	62	1000000138	154	1000001426	163	1300003337	106
7.6187	278	70892X	62	1000000145	269	1000001545	28		
7.6189	278	70916X	69	1000000173	46	1000001548	28	150	
7.6191	278	70917X	69	1000000190	269	1000001549	28	1500000010	234
7.6200	277	70918X	69	1000000212	78	1000001550	28	1500000024	164
7.6210	277	70919X	69	1000000213	91	1000001551	28	1500000025	164
7.6220	277	70920X	69	1000000214	91	1000001552	28	1500000026	164
7.6221	277	70921X	69	1000000215	91	1000001553	28	1500000027	164
7.6226	277	70945X	69	1000000216	91	1000001554	28	1500000028	158
7.6228	277	70946X	69	1000000217	92	1000001559	28	1500000029	164
7.6232	277	72		1000000218	92	1000001561	29	1500000030	158
7.6240	274	72070X	263	1000000222	20	1000001563	29	1500000031	164
7.6241	275	72945X	261	1000000223	20	1000001564	28	1500000032	164
7.6300	273	72955X	261	1000000235	46	1000001565	28	1500000052	235
7.6301	273	72956X	261	1000000236	46	1000001566	28	1500000057	236
7.6302	277	72962X	261	1000000328	92	1000001567	28	1500000108	159
7.6320	275	72967X	261	1000000383	197	1000001647	108	1500000120	242
7.6321	275	75		1000000385	197	1000001648	108	1500000122	240
7.6322	275	7500041	35	1000000386	198	1000001649	108	1500000123	240
7.6323	275			1000000387	198	1000001650	108	1500000134	79
7.6324	275	79		1000000388	198	1000001651	108	1500000203	269
7.6331	277	79890X	247	1000000420	107	1000001652	108	1500000236	22
7.6485	274			1000000430	107	1000001653	108	1500000237	33
7.6542	275	84		1000000532	224	1000001654	108	1500000439	252
7.6543	275	842100	104	1000000539	161	1000001654	108	1500000463	44
7.6544	275			1000000540	158	1000001712	246	1500000696	234
7.7500	278	85		1000000541	161	1000001713	246	1500000777	269
7.7501	278	854179	145	1000000550	197	1000001714	246	1500000789	223
7.7506	278	854180	145	1000000559	195	1000001727	246	1500000790	223
		854181	145	1000000560	195	1000001728	246	1500000792	223
70		854182	145	1000000561	195	1000001729	246	1500000793	223
70007D	33	854183	145	1000000562	197	1000001730	246	1500000794	223
				1000000563	197	1000001734	108	1500000795	223

Указатель

Артикулы

№	Стр.	№	Стр.	№	Стр.	№	Стр.	№	Стр.
1500000817	242			FF00710	180	FF44865	179		
1500000856	216	766		FF00715	180	FF44867	179		
1500000857	216	766004016	25	FF00720	180	FF50007	183		
1500000858	216	766100016	26	FF00725	180	FF50008	183		
1500000859	216			FF00730	180	FF55131	183		
1500000881	216	F		FF30030	178	FF55201	183		
1500000932	237	F81664	42	FF30150	174	FF55374	184		
1500001319	105			FF30250	176	FF55388	184		
1500001320	105	FF		FF34150	173	FF55447	184		
1500001351	79	FF00020	180	FF34160	173	FF55448	184		
1500001355	123	FF00025	180	FF34200	176	FF60101	181		
1500001460	105	FF00030	180	FF34260	176	FF60150	172		
1500001461	105	FF00040	180	FF34500	178	FF70001	174		
1500001468	106	FF00045	180	FF35015	183	FF70019N	174		
1500001472	239	FF00050	180	FF35026	172	FF70024	172		
1500001562	44	FF00055	180	FF35029	178	FF70027	172		
1500001990	79	FF00060	180	FF35040	183	FF70036	174		
1500002182	105	FF00065	180	FF35045	183	FF70041	174		
1500002230	105	FF00070	180	FF35050	183				
1500002239	106	FF00075	180	FF35055	183	H			
1500002449	107	FF00080	180	FF35060	183	H96591	116		
1500002450	107	FF00085	180	FF35065	183				
1500002613	239	FF00090	180	FF35070	183	R			
1500002614	239	FF00100	180	FF35075	183	R08730516	166		
1500002615	239	FF00105	180	FF35120	174	R170016	154		
1500002616	239	FF00110	180	FF35131	178	R170061	155		
1500002637	160	FF00120	180	FF35135	183	R170062	155		
1500002641	106	FF00125	180	FF35136	178	R170063	155		
		FF00130	180	FF35148	174	R170064	155		
211		FF00140	180	FF35190	174	R170501	163		
211111116	142	FF00150	180	FF35200	174	R170502	158		
211121116	142	FF00160	180	FF35210	184	R170505	163		
211541116	134	FF00170	180	FF35301	172	R170508	158		
		FF00180	180	FF35302	172	R170518	164		
221		FF00200	180	FF35700	172	R170600	163		
221031500	131	FF00220	180	FF35701	183	R170601	163		
221031800	131	FF00250	180	FF35702	183	R170602	163		
		FF00280	180	FF35703	183	R170604	164		
223		FF00300	180	FF35710	183	R170605	164		
223214500	130	FF00350	180	FF35730	183	R170606	163		
223215100	130	FF00400	180	FF35740	183	R170607	163		
223215700	130	FF00450	180	FF35750	172	R170608	163		
223216300	130	FF00500	180	FF35751	172	R173004	158		
		FF00610	180	FF40150	172	R17300416	166		
231		FF00612	180	FF40165	174	R173204	154		
231010000	130	FF00614	180	FF40220	174	R173205	158		
		FF00615	180	FF40400	176	R175001	157		
232		FF00616	180	FF44806	172	R2403200	25		
232010000	130	FF00618	180	FF44808	172	R2403300	25		
		FF00620	180	FF44810	172	R6112500	112		
233		FF00624	180	FF44812	179				
233510000	130	FF00625	180	FF44814	179	V			
		FF00626	180	FF44815	179	V12102000	113		
236		FF00628	180	FF44816	179	V12103100	113		
236010000	130	FF00630	180	FF44818	179				
		FF00632	180	FF44820	179				
252		FF00635	180	FF44822	179				
252010000	130	FF00638	180	FF44824	179				
		FF00640	180	FF44825	179				
263		FF00645	180	FF44826	179				
263005700	139	FF00650	180	FF44828	179				
263005800	139	FF00655	180	FF44830	179				
		FF00660	180	FF44832	179				
410		FF00665	180	FF44835	179				
4100000439	174	FF00670	180	FF44836	179				
4100000441	174	FF00675	180	FF44838	179				
4100000443	174	FF00680	180	FF44840	179				
		FF00685	180	FF44842	179				
762		FF00690	180	FF44845	179				
762955300	29	FF00695	180	FF44850	179				
762955700	29	FF00700	180	FF44855	179				
		FF00705	180	FF44860	179				



world skills Kazan 2019



официальный поставщик



ROTHENBERGER RUSSIA ведет активную работу по поддержке программ развития профессиональных навыков молодых специалистов. Российское представительство **ROTHENBERGER** является «Золотым» спонсором движения WorldSkills и предоставляет оборудование и инструмент для проведения конкурсных работ и тренировок сборных. Продукция концерна **ROTHENBERGER** включена в основной обязательный список оборудования и инструментов в компетенциях «Сантехника и отопление», «Холодильная техника и кондиционирование». Также для проведения чемпионатов по стандартам WorldSkills активно применяется инновационное оборудование **ROTHENBERGER ROWELD** для сварки и резки полимерных труб, а также системы для прочистки и телеинспекции труб и каналов. Специалисты **ROTHENBERGER RUSSIA** являются сертифицированными экспертами соревнований, проводят мастер-классы на различных этапах WorldSkills.





ROTHENBERGER
pipetool technologies at work

**We connect people
with water and energy.
Safe. Sustainable.**

4100000262/01.21/GB/MKT/HIM

Visit us:

rothenberger.com

 facebook.com/rothenberger

 instagram.com/rothenberger_official

ROTHENBERGER Werkzeuge GmbH

Industriestraße 7
65779 Kelkheim
Germany

Telefon +49 6195 800-0
Telefax +49 6195 800-3500

info@rothenberger.com

Где купить:

ООО "КОМПАНИЯ ОПТУЛС"
г.Москва, ул.Иловайская, д.3, стр.2
Tel.: +7 (495) 646-00-96
E-Mail: sale@opttools.ru
Internet: www.opttools.ru