





 **IZELTAS[®]**



В 1968 году в Измире была основана первая фабрика по производству ручных инструментов IZELTAS, воплощая задумки Турецкого и Немецкого технического сотрудничества.

С момента своего создания IZELTAS, в результате технологических инвестиций, увеличила производительность и улучшила качество, что способствовало увеличению производительной мощности 4000 тонн в год, что эквивалентно 16 млн. штук и 3000 видов ручных инструментов на трех мощных производствах с общей площадью в 155 000 квадратных метров.

Компания IZELTAS включает в себя заводы, которые осуществляют литье инструмента, ковку, механическую обработку, термообработку, гальванопластику и литье пластмасс под давлением.

На производстве IZELTAS работают высококвалифицированные работники, что способствует выпуску качественной продукции. Производство включает в себя разработку и выпуск различных кованых деталей весом от 50 грамм до 30 000 грамм и производятся они методом горячейковки. Инструменты используются в таких сферах как: автомобильная, оборонная, сельскохозяйственная, авиационная и строительная индустрии.

Цель компании IZELTAS это высокое качество и широкий ассортимент продукции. Компания имеет сертификаты ISO 9001 ANS, ISO / TS 16949 для менеджмента качества и TSE, TUV GS системного качества. Вследствие, IZELTAS имеет хорошую репутацию за высокое качество продукции и пользуется спросом по всей Европе, Азии, Северной и Южной Америке, а также в Турции.

Основными критериями компании являются забота об окружающей среде и здоровье человека. IZELTAS получила сертификат ISO 14001 системы экологического менеджмента и OHSAS TS 18001 сертификат гигиены и труда и системы управления безопасностью полетов в 2009 году.

Был создан отдел Research & Development - системы качества, разработок и тестирование нового программного обеспечения, отвечающего современным требованиям рынка. И, как следствие, политикой компании является сокращение времени вывода продуктов на рынок, а также улучшения качества их разработки.

Главной целью является стать предпочитаемой маркой во всем мире.

Благодарим всех клиентов и пользователей поддерживающих компанию IZELTAS...





İZELTAŞ was established in 1968 in İzmir as the first Turkish hand tools manufacturer through Turkish and German technical collaboration.

Today, İZELTAŞ, as the result of technological investments, that increase capacity and improve quality, has a production capacity of 4000 tons a year, equivalent to 16 million pieces and 3000 types of hand tools with three manufacturing facilities covering a total area of 155.000 square meters, of which 40.000 square meter is closed.

İZELTAŞ is a complete facility, including die-tooling, forging, machining, heat treatment, electroplating, plastic injection and painting departments.

Ergonomic, high quality hand tools and various forged parts from 50 grams up to 30.000 grams produced by hot forging method are used in sectors such as; automotive, defense, agriculture, aviation and construction.

İZELTAŞ, aiming high quality and a wide range of products, is certified with ISO 9001 and ISO/TS 16949 for its quality management and TSE, TUV GS quality systems. As a consequence, İZELTAŞ owns a good reputation for its high quality products and advanced technology throughout Europe, Asia, North and South America as well as in Turkey.

As a result of the importance given to the protection of environment and human health, İZELTAŞ has acquired the certificate of ISO 14001 Environmental management System and OHSAS 18001 Occupational Health and Safety Management System in 2009.

We thank a lot to all İZELTAŞ users and customers who support and trust in izeltaş.

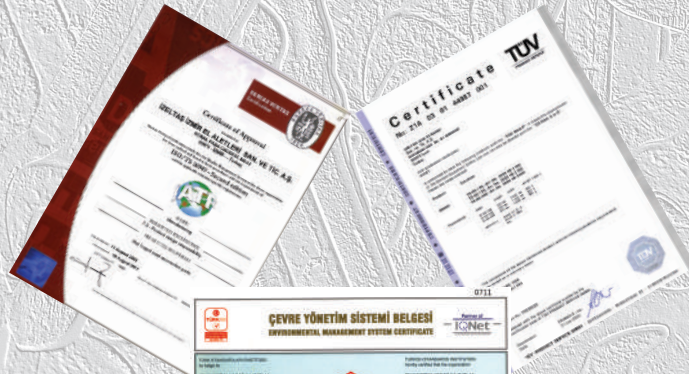

Ключи
Wrenches

7 - 20



1

Торцевые Головки и Гаечные Ключи
Sockets and Rim Wrenches

21 - 40

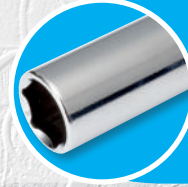

2

Ключи Трубные и Плоскогубцы
Pipe Wrenches and Pliers

41 - 54

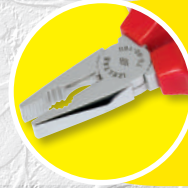

3

Отвертки и Шестигранные Ключи
Screwdrivers and Hex Key Wrenches

55 - 68



4

Зубила и Молотки
Chisels and Hammers

69 - 74



5

Инструменты для Автосервиса
Maintenance Tools and Equipment

75 - 80



6

Ножницы
Shears

81 - 84

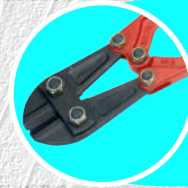

7

Съемники
Pullers

85 - 88



8

Ящики и Тележки для Инструментов
Workshop Furniture

89 - 100

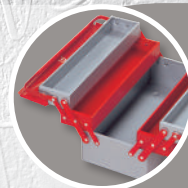

9

Новая Продукция
New Products

101 - 110

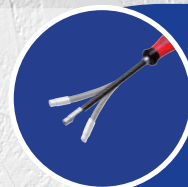

10

MCD МНОГОТОЧЕЧНЫЙ КОНТАКТ / MCD MULTI CONTACT DRIVE PROFILE

MCD



İzeltas Новая разработка гаечного ключа.

MCD предназначен для улучшения динамических характеристик кольцевого гаечного ключа. MCD разработан на основе автоматизированного проектирования. Наиболее важной особенностью, является максимальный контакт с болтом и гайкой, давление равномерно распределяется по всей поверхности и предотвращает возможное повреждение от контакта. И имеет более длительный срок службы, чем обычный 12-гранный гаечный ключ.

☛ MCD формируется из кривых (волн) и крутящий момент передается, через эти кривые, а не края. Давление распределено более сбалансированно по всей поверхности и риск деформации сводится к минимуму.

- ☛ Tolerans dışı civatalar için de uygundur.
- ☛ углы болта не деформируются.
- ☛ баланс давления увеличивает срок службы.
- ☛ деформированные болты легко откручивает.

Обычный профиль
Conventional Profile

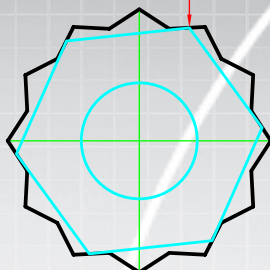

Многоточечный контакт
Multi Point Contact

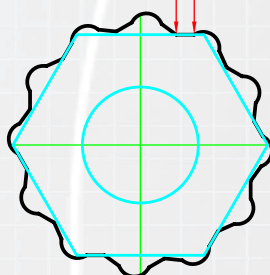

MCD Профиль
MCD Profile

İZELTAS New Generation Ring Wrench Profile

MCD (Multi Contact Drive) is designed to improve the driving performance of the ring wrench. MCD, designed through computer aided drafting, transmits more torque and has longer life than conventional 12 edge ring profile. Multi point contact is the source of effectiveness, where maximum surface area is in touch with fastener flats. Increased contact also maximizes tool life through decreased pressure on the contact points.

☛ New profile of the ring wrench is formed of curves. Torque is transmitted through these curves rather than edges. As the stress is balanced between enlarged surfaces, the risk of deformation is minimized.

- ☛ It is possible to drive off-tolerance fasteners.
- ☛ Does not deform the fastener edges.
- ☛ Larger contact area increases tool life.
- ☛ Works well with deformed fasteners.

ГАЕЧНЫЙ СКОРОСТНОЙ КЛЮЧ / SPEED WRENCH



100% быстрее

Новый дизайн гаечного скоростного ключа обеспечивает скорость в 2 раза быстрее, из-за схожести действия принципа вращения привода с храповым механизмом. При вращении нет необходимости удаления от крепежа, обеспечивает простоту скольжения с полным захватом верхней и нижней челюстей.

Срок Службы Инструмента

Новый гаечный скоростной ключ, при вращении обеспечивает свободное скольжение без усилия и обхват обеих челюстей по краям, за счет этого продлевает срок эксплуатации.

- ☛ Быстрое вращение, не снимая ключ от крепежа.
- ☛ Безопасная передача вращения и долговечие.

100% Faster

New designed speed wrench takes its 100% faster rotational drive from the ratchet mechanism principle. Rotating the tool without the need for removing from the fastener provides faster usage, while enabling safer and slip-free usage with fully gripping upper and lower jaws.

Longer Tool Life

This new speed wrench profile contacts the fasteners from their flats rather than edges, which provides balanced torque transmission and decreases stress accumulation on the edges increasing the tool life considerably.

- ☛ Fast drive without removing the wrench from the fastener.
- ☛ Firm torque transmission and longer life.

Ключи

Wrenches

1

Ключи Рожковые
Ключи Комбинированные
Ключи Накладные
Ключи Ударные
Ключи Разводные

Open Jaw Wrenches
Combination Wrenches
Ring Wrenches
Slugging Wrenches
Adjustable Wrenches



Ключ Рожковый Короткий (мм)
Double Ended Open Jaw Wrench
Short Pattern (mm)

TS 81 · DIN 895

Хром-ванадий, Хромированный
Chrom vanadium, Chrom plated

КОД CODE	mm	L mm	a1 mm	b1 mm	b2 mm	r/g	
0100 01 0405	04x05	97	3.5	11	12.5	15	10
0100 01 0607	06x07	97	3.5	14	16	18	10
0100 01 0809	08x09	108	4	18	20	30	10
0100 01 0810	08x10	117	4.6	18	22	33	10
0100 01 1011	10x11	120	4.6	22	24	41	10
0100 01 1012	10x12	120	4.6	22	26	35	10
0100 01 1013	10x13	120	4.6	22	28	38	10
0100 01 1114	11x14	133	5.2	24	30	50	10
0100 01 1213	12x13	133	5.2	26	28	57	10
0100 01 1214	12x14	147	5.2	26	30	59	10
0100 01 1314	13x14	147	5.2	28	30	66	10
0100 01 1415	14x15	147	5.8	30	32	78	10
0100 01 1317	13x17	162	6.2	28	36	80	10
0100 01 1417	14x17	162	6.2	30	36	90	10
0100 01 1617	16x17	162	6.2	34	36	109	10
0100 01 1719	17x19	178	7	36	40	143	10
0100 01 1819	18x19	178	7	38	40	144	10
0100 01 1820	18x20	178	7	38	42	125	10
0100 01 1822	18x22	195	7.4	38	46	160	10
0100 01 1922	19x22	195	7.4	40	46	175	10
0100 01 2022	20x22	195	7.4	42	46	196	10
0100 01 2123	21x23	213	7.7	44	48	230	10
0100 01 2224	22x24	213	8	46	50	239	10
0100 01 2426	24x26	232	8.2	50	54	297	10
0100 01 2427	24x27	232	8.2	50	56	296	10
0100 01 2528	25x28	248	8.6	52	57.5	366	10
0100 01 2732	27x32	265	9	56	66	415	10
0100 01 3032	30x32	265	9	62	66	465	10

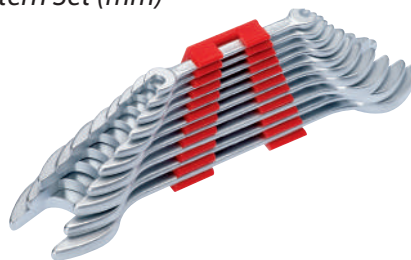
Набор Ключей Рожковых Коротких (мм)
Double Ended Open Jaw Wrench
Short Pattern Set (mm)

КОД CODE	СОДЕРЖАНИЕ CONTENTS	г/г	
0100 00 2106	6x7 - 8x9 - 10x11 12x13 - 14x15 - 16x17	406	6
0100 00 2108	6x7 - 8x9 - 10x11 12x13 - 14x15 - 16x17 18x19 - 20x22	736	8
0100 00 2110	6x7 - 8x9 - 10x11 12x13 - 14x15 - 16x17 18x19 - 20x22 - 21x23 24x26	1254	10
0100 00 2112	6x7 - 8x9 - 10x11 12x13 - 14x15 - 16x17 18x19 - 20x22 - 21x23 24x26 - 25x28 - 30x32	2110	12



0130
Ключ Рожковый Удлиненный (мм)
*Double Ended Open Jaw Wrench
Long Pattern (mm)*

TS ISO 10102 • DIN 3110

Хром-ванадий, Хромированный
Chrom vanadium, Chrom plated

КОД CODE	mm	L mm	a1 mm	b1 mm	b2 mm	г/г	□
0130 01 0607	6x7	125	3.5	14	16	24	10
0130 01 0809	8x9	140	4	18	20	35	10
0130 01 0810	8x10	140	4	18	22	36	10
0130 01 1011	10x11	155	4.5	22	24	47	10
0130 01 1012	10x12	162	4.7	22	26	57	10
0130 01 1013	10x13	162	4.7	22	28	61	10
0130 01 1014	10x14	172	5	22	30	65	10
0130 01 1113	10x13	172	5	24	28	70	10
0130 01 1114	11x14	172	5	24	30	65	10
0130 01 1113	11x13	172	5	24	30	65	10
0130 01 1213	12x13	172	5	26	28	67	10
0130 01 1214	12x14	172	5	26	30	65	10
0130 01 1314	13x14	188	5.5	28	30	85	10
0130 01 1415	14x15	188	5.5	30	32	91	10
0130 01 1317	13x17	205	6.2	28	36	111	10
0130 01 1417	14x17	205	6.2	30	36	106	10
0130 01 1617	16x17	205	6.2	34	36	120	10
0130 01 1618	16x18	220	7	34	38	165	10
0130 01 1719	17x19	220	7	36	40	160	10
0130 01 1819	18x19	220	7	38	40	161	10
0130 01 1921	19x21	235	7.5	40	44	195	5
0130 01 1922	19x22	235	7.5	40	46	195	5
0130 01 2022	20x22	235	7.5	42	46	195	5
0130 01 1924	19x24	248	8.3	40	50	235	5
0130 01 2123	21x23	248	8.3	44	48	235	5
0130 01 2224	22x24	248	8.3	46	50	235	5
0130 01 2426	24x26	265	8.8	50	54	300	5
0130 01 2427	24x27	265	8.8	50	56	300	5
0130 01 2528	25x28	282	9.3	52	57.5	390	5
0130 01 2729	27x29	300	9.8	56	59	400	5
0130 01 2730	27x30	300	9.8	56	61.5	440	5
0130 01 2732	27x32	300	9.8	56	65.5	460	5
0130 01 3032	30x32	300	9.8	61.5	65.5	480	5
0130 01 3036	30x36	325	10.4	61.5	76	645	5
0130 01 3236	32x36	325	10.4	65.5	76	680	5
0130 01 3641	36x41	360	12	76	87	955	5
0130 01 4146	41x46	400	12.5	87	98	1300	5
0130 01 4650	46x50	450	13	98	107	1635	5

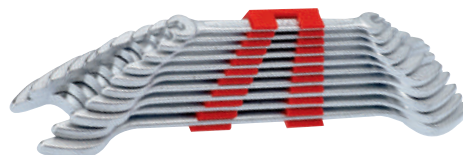
0130
Набор Ключей Рожковых Удлиненных (мм)
*Double Ended Open Jaw Wrench
Long Pattern Set (mm)*

КОД CODE	СОДЕРЖАНИЕ CONTENTS	г/г	□
0130 00 2106	6x7 - 8x9 - 10x11 12x13 - 14x15 - 16x17	450	6
0130 00 2108	6x7 - 8x9 - 10x11 12x13 14x15 - 16x17 18x19 20x22	815	8
0130 00 2110	6x7 - 8x9 - 10x11 12x13 - 14x15 - 16x17 18x19 - 20x22 - 21x23 24x26	1435	10
0130 00 2112	6x7 - 8x9 - 10x11 12x13 - 14x15 - 16x17 18x19 - 20x22 - 21x23 24x26 - 25x28 - 27x32	2315	12

0132
Ключ Рожковый Удлиненный MASTER (мм)
*Double Ended Open Jaw Wrench
MASTER Long Pattern (mm)*

TS ISO 10102 • DIN 3110

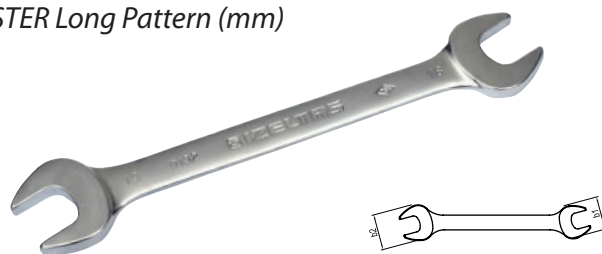
Матовая хром отделка, Хром-ванадий, Хромированный
Satin chrom finish, Chrom vanadium, Chrom plated

КОД CODE	mm	L mm	a1 mm	b1 mm	b2 mm	г/г	□
0132 01 0607	6x07	125	3.5	14	16	20	10
0132 01 0809	8x09	140	4	18	20	30	10
0132 01 1011	10x11	155	4.5	22	24	45	10
0132 01 1213	12x13	172	5	26	28	65	10
0132 01 1415	14x15	188	5.5	30	32	85	10
0132 01 1617	16x17	205	6.2	34	36	115	10
0132 01 1819	18x19	220	7	38	40	160	10
0132 01 2022	20x22	235	7.5	42	46	195	5
0132 01 2123	21x23	248	8.3	44	48	235	5
0132 01 2426	24x26	265	8.8	50	54	300	5
0132 01 2528	25x28	282	9.3	52	57.5	390	5
0132 01 2732	27x32	300	9.8	56	65.5	460	5

0132

Набор Ключей Рожковых Удлиненных MASTER (мм)
Double Ended Open Jaw Wrench
MASTER Long Pattern Set (mm)



КОД CODE	СОДЕРЖАНИЕ CONTENTS	г/г	□
0132 00 2112	6x7 - 8x9 - 10x11 12x13 - 14x15 - 16x17 1 8x19 - 20x22 - 21x23 2 4x26 - 25x28 - 27x32	2315	12

0161

Ключ Рожковый Удлиненный (SAE)
Double Ended Open Jaw Wrench
Long Pattern (SAE)



Хром-ванадий, Хромированный
Chrom vanadium, Chrom plated

КОД CODE	inch	L mm	a1 mm	b1 mm	b2 mm	г/г	□
0161 01 0608	1/4"x5/16"	125	3.5	14	16	20	10
0161 01 0809	5/16"x3/8"	140	4	18	20	30	10
0161 01 0810	5/16"x11/32"	140	4	18	22	30	10
0161 01 0811	5/16"x7/16"	140	4	18	22	30	10
0161 01 0911	3/8"x7/16"	155	4.5	22	24	35	10
0161 01 1112	7/16"x1/2"	172	5	26	28	40	10
0161 01 1214	1/2"x9/16"	172	5	26	30	65	10
0161 01 1416	9/16"x5/8"	188	5.5	30	32	85	10
0161 01 1417	9/16"x11/16"	205	6.2	30	36	110	10
0161 01 1517	19/32"x11/16"	205	6.2	34	36	115	10
0161 01 1619	5/8"x3/4"	220	7	36	40	150	10
0161 01 1920	3/4"x25/32"	220	7	38	40	160	10
0161 01 2021	25/32"x13/16"	235	7.5	40	44	195	10
0161 01 1922	3/4"x7/8"	235	7.5	40	46	195	10
0161 01 2122	13/16"x7/8"	248	8.3	44	48	235	10
0161 01 2325	15/16"x1"	265	8.8	50	54	300	10
0161 01 2328	1 5/16"x1 1/8"	265	8.8	50	56	300	10
0161 01 2628	1 1/16"x1 1/8"	300	9.8	56	59.5	460	10
0161 01 2631	1 1/16"x1 1/4"	300	9.8	56	65.5	460	10
0161 01 2833	1 1/8"x1 5/16"	300	9.8	56	65.5	460	10

0161

Набор Ключей Рожковых Удлиненных (SAE)
Double Ended Open Jaw Wrench
Long Pattern Set (SAE)

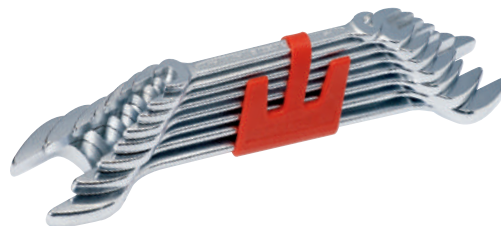

КОД CODE	СОДЕРЖАНИЕ CONTENTS	г/г	□
0161 00 2106	1/4"x5/16" - 5/16"x3/8" - 7/16"x1/2" 9/16"x5/8" - 19/32"x11/16" - 3/4"x25/32"	565	6
0161 00 2108	1/4"x5/16" - 5/16"x3/8" 7/16"x1/2" - 9/16"x5/8" - 19/32"x11/16" - 3/4"x25/32" - 13/16"x7/8" - 15/16"x1"	1090	8
0161 00 2110	1/4"x5/16" - 5/16"x3/8" - 7/16"x1/2" 9/16"x5/8" - 19/32"x11/16" - 3/4"x25/32" 13/16"x7/8" - 15/16"x1" 1 1/16"x1 1/4" - 1 1/8"x1 5/16"	2045	10
0161 00 2112	1/4"x5/16" - 5/16"x3/8" - 3/8"x7/16" - 7/16"x1/2" - 1/2"x9/16" - 9/16"x5/8" 19/32"x11/16" - 3/4"x25/32" 13/16"x7/8" - 15/16"x1" - 1 1/16"x1 1/4" 1 1/8"x1 5/16"	2165	12

0250

Ключ Рожковый Односторонний (мм)
Single Ended Open Jaw Wrench (mm)

TS 81

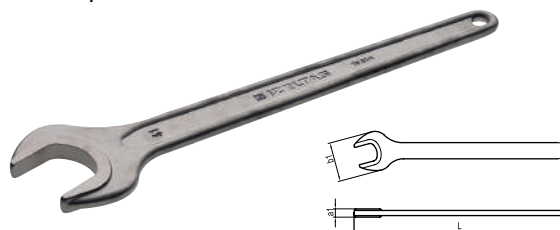

Хром-ванадий
Chrom vanadium

КОД CODE	mm	L mm	a1 mm	b1 mm	г/г	□
0250 01 0030	30	260	9.5	60.2	250	5
0250 01 0036	36	300	10.5	74.6	370	5
0250 01 0041	41	345	12.2	85.5	550	5
0250 01 0046	46	390	14	96.3	750	5
0250 01 0050	50	425	15.2	105	1000	5
0250 01 0055	55	455	16.5	113.5	1300	1
0250 01 0065	65	524	19.7	130	1980	1

0255

Ключ Рожковый Односторонний
Диэлектрический (мм)
Single Ended Open Jaw Wrench
Super Insulated (mm)



Хром-ванадий, Хромированный, ПВХ изоляция
Chrom vanadium, Chrom plated, PVC insulated

КОД CODE	mm	L mm	r/g	□
0255 01 0010	10	110	40	10
0255 01 0011	11	120	45	10
0255 01 0012	12	130	50	10
0255 01 0013	13	140	60	10
0255 01 0014	14	155	75	10
0255 01 0017	17	170	100	10
0255 01 0019	19	185	150	10
0255 01 0022	22	200	200	10
0255 01 0024	24	220	280	10

0320

Набор Ключей Комбинированных Коротких (мм)
Combination Wrench Short Pattern Set (mm)

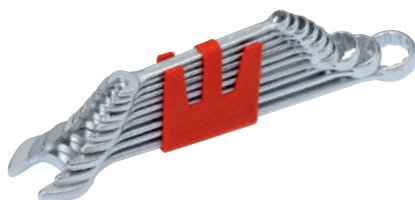

КОД CODE	СОДЕРЖАНИЕ CONTENTS	r/g	□
0320 00 2106	8 - 9 - 11 - 13 - 17 - 19	460	6
0320 00 2108	6 - 7 - 8 - 9 - 10 - 13 17 - 19	475	8
0320 00 2110	8 - 9 - 10 - 11 - 12 - 13 14 - 17 19 - 22	1015	10
0320 00 2112	8 - 9 - 10 - 11 - 12 13 - 14 - 15 - 16 17 - 19 - 22	1190	12
0320 00 2117	6 - 7 - 8 - 9 - 10 11 - 12 - 13 - 14 15 - 16 - 17 - 18 19 - 20 - 21 - 22	1760	17
0320 00 2121	6 - 7 - 8 - 9 - 10 11 - 12 - 13 - 14 15 - 16 - 17 - 18 19 - 20 - 21 - 22 24 - 27 - 30 - 32	3650	21

0320

Ключ Комбинированный Короткий (мм)
Combination Wrench
Short Pattern (mm)

TS 3794 • DIN 3113

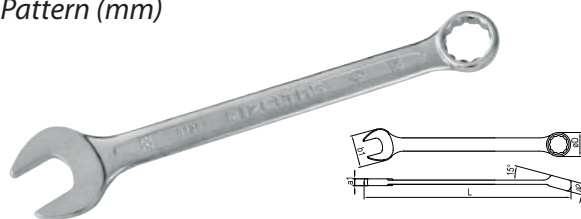

Хром-ванадий, Хромированный
Chrom vanadium, Chrom plated

КОД CODE	mm	L mm	a1 mm	a2 mm	b1 mm	øD mm	r/g	□
0320 02 0005	5	100	3.4	5.1	14	10	15	10
0320 02 0055	5.5	100	3.4	5.1	14	10	15	10
0320 02 0006	6	100	3.4	5.1	14	10	15	10
0320 02 0007	7	110	3.6	5.5	16	11	20	10
0320 02 0008	8	120	3.8	5.9	18	13	25	10
0320 02 0009	9	130	4	6.3	20	14	30	10
0320 02 0010	10	140	4.3	6.9	22	15.5	40	10
0320 02 0011	11	150	4.5	7.3	24	17	45	10
0320 02 0012	12	160	4.9	7.7	26	18.5	55	10
0320 02 0013	13	170	5.2	7.9	28	19.5	60	10
0320 02 0014	14	180	5.5	8.7	30	21.5	75	10
0320 02 0015	15	190	5.8	9.1	32	22.5	90	10
0320 02 0016	16	200	6.1	9.6	34	24	105	10
0320 02 0017	17	210	6.4	9.8	36	25.5	120	10
0320 02 0018	18	220	6.8	10.4	38	27	145	10
0320 02 0019	19	232	7	11	40	28.5	170	10
0320 02 0020	20	240	7.2	11.4	42	30	195	10
0320 02 0021	21	250	7.4	12	44	31.5	190	10
0320 02 0022	22	260	8.2	12.6	46	33	275	10
0320 02 0023	23	270	8.3	13	48	35	255	5
0320 02 0024	24	280	8.5	13.6	50	36.5	320	5
0320 02 0025	25	290	8.8	14	52	39	320	5
0320 02 0026	26	300	9	14.8	54	41	400	5
0320 02 0027	27	310	9.3	15	56	41.5	400	5
0320 02 0028	28	320	9.4	15.4	57.5	42.5	380	5
0320 02 0029	29	330	10	15.6	59	43.5	510	5
0320 02 0030	30	340	10.3	16	61.5	44	505	5
0320 02 0032	32	370	10.5	16.2	65.5	47	560	5
0320 02 0034	34	400	10.7	16.8	71	50	675	5



0322

Ключ Комбинированный Короткий MASTER (мм)

Combination Wrench
MASTER Short Pattern (mm)

TS 3794 • DIN 3113

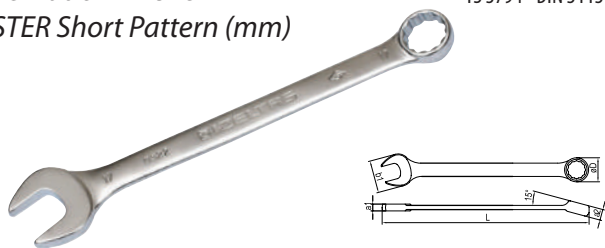

Матовая хром отделка, Хром-ванадий, Хромированный
Satin chrom finish, Chrom vanadium, Chrom plated

KOD CODE	mm	L mm	a1 mm	a2 mm	b1 mm	øD mm	r/g	□
0322 02 0006	6	100	3.4	5.1	14	10	15	10
0322 02 0007	7	110	3.6	5.5	16	11	20	10
0322 02 0008	8	120	3.8	5.9	18	13	25	10
0322 02 0009	9	130	4	6.3	20	14	30	10
0322 02 0010	10	140	4.3	6.9	22	15.5	40	10
0322 02 0011	11	150	4.5	7.3	24	17	45	10
0322 02 0012	12	160	4.9	7.7	26	18.5	55	10
0322 02 0013	13	170	5.2	7.9	28	19.5	60	10
0322 02 0014	14	180	5.5	8.7	30	21.5	75	10
0322 02 0015	15	190	5.8	9.1	32	22.5	90	10
0322 02 0016	16	200	6.1	9.6	34	24	105	10
0322 02 0017	17	210	6.4	9.8	36	25.5	120	10
0322 02 0018	18	220	6.8	10.4	38	27	145	10
0322 02 0019	19	232	7	11	40	28.5	170	10
0322 02 0020	20	240	7.2	11.4	42	30	195	10
0322 02 0021	21	250	7.4	12	44	31.5	190	10
0322 02 0022	22	260	8.2	12.6	46	33	275	10

0322

Набор Ключей Комбинированных Коротких MASTER (мм)

Combination Wrench MASTER
Short Pattern Set (mm)



KOD CODE	СОДЕРЖАНИЕ CONTENTS	r/g	□
0322 00 2117	6-7-8-9-10-11-12 13-14-15-16 17-18-19-21-20-22	1755	17

0325

Ключ Гаечный Скоростной (мм)

Speed Wrench (mm)

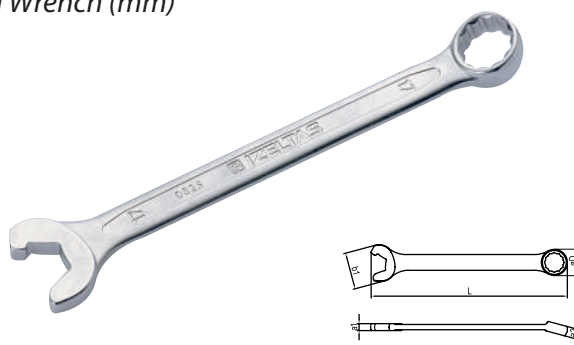

Хром-ванадий, Хромированный
Chrom vanadium, Chrom plated

KOD CODE	mm	L mm	a1 mm	a2 mm	b1 mm	øD mm	r/g	□
0325 02 0010	10	130	4.3	6.9	22	15.5	35	10
0325 02 0013	13	160	5.2	7.9	28	19.5	45	10
0325 02 0017	17	200	6.4	9.8	36	25.5	110	10
0325 02 0019	19	220	7	11	40	28.5	155	10
0325 02 0020	20	235	7.2	11.4	42	30	180	10
0325 02 0021	21	245	7.4	12	44	31.5	180	10
0325 02 0022	22	255	8.2	12.6	46	33	245	10



0330
Ключ Комбинированный Удлиненный (мм)
*Combination Wrench,
Long Pattern (mm)*

TS 3794• DIN 3113

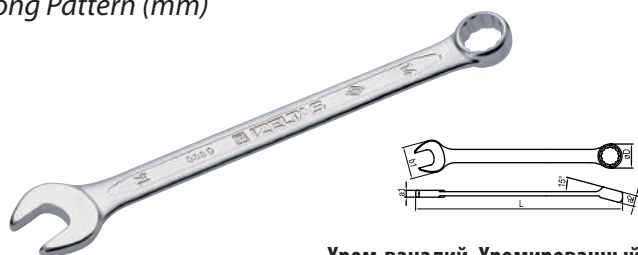

Хром-ванадий, Хромированный
Chrom vanadium, Chrom plated

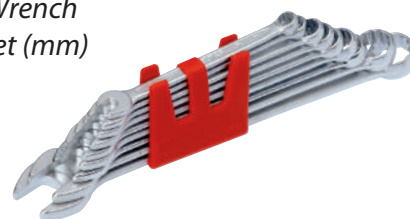
КОД CODE	mm	L mm	a1 mm	a2 mm	b1 mm	øD mm	r/g	
0330 02 0005	5	95	3.2	5.2	12.5	9	20	10
0330 02 0055	5.5	100	3.4	5.4	13.5	9.5	20	10
0330 02 0006	6	105	3.8	5.6	14	10.5	20	10
0330 02 0007	7	117	4	6.1	16	12	20	10
0330 02 0008	8	130	4.2	6.6	18	13.5	30	10
0330 02 0009	9	141	4.5	7	20	15	40	10
0330 02 0010	10	154	4.7	7.6	22	16	50	10
0330 02 0011	11	166	5	8.2	24	17.5	60	10
0330 02 0012	12	178	5.2	8.7	26	19	70	10
0330 02 0013	13	190	5.6	9.2	28	20.5	80	10
0330 02 0014	14	203	5.8	9.7	30	22	100	10
0330 02 0015	15	215	6.4	10.1	32	23.5	115	10
0330 02 0016	16	227	6.4	10.8	34	25	135	10
0330 02 0017	17	239	6.6	11.4	36	26.5	160	10
0330 02 0018	18	250	7	12	38	28	186	10
0330 02 0019	19	263	7.3	12.7	40	29.5	205	10
0330 02 0020	20	275	7.7	13.2	42	31	235	10
0330 02 0021	21	288	8.1	13.3	44	31.5	260	10
0330 02 0022	22	300	8.5	13.7	46	34	300	10
0330 02 0023	23	315	8.8	14.2	48	35.5	300	5
0330 02 0024	24	330	9	14.2	50	37	390	5
0330 02 0025	25	340	9.3	14.7	52	38.5	380	5
0330 02 0026	26	350	9.7	14.7	54	40	475	5
0330 02 0027	27	360	10	15.2	56	41	475	5
0330 02 0028	28	370	10.4	15.7	57.5	43	475	5
0330 02 0029	29	390	10.8	16.2	59	44	610	5
0330 02 0030	30	410	11.2	16.6	61.5	45	610	5
0330 02 0032	32	420	11.5	17.1	65.5	48	755	5
0330 02 0034	34	430	11.8	17.4	71	51	735	5
0330 02 0036	36	440	12.2	17.7	76	53	1000	5
0330 02 0038	38	450	12.5	18.7	80	56	1000	5
0330 02 0041	41	480	13.5	19.7	87	61	1240	5
0330 02 0046	46	505	14.7	20.7	95	67.5	1635	1
0330 02 0050	50	540	15.9	22.7	104	73.5	2100	1

0330
Набор Ключей Комбинированных Удлиненных (мм)
*Combination Wrench
Long Pattern Set (mm)*

КОД CODE	СОДЕРЖАНИЕ CONTENTS	r/g	
0330 00 2106	8 - 9 - 11 - 13 - 17 - 19	615	6
0330 00 2108	6 - 7 - 8 - 9 - 10 - 13 17 - 19	665	8
0330 00 2110	8 - 9 - 10 - 11 - 12 - 13 14 - 17 - 19 - 22	1230	10
0330 00 2112	8 - 9 - 10 - 11 - 12 13 - 14 - 15 - 16 17 - 19 - 22	1780	12
0330 00 2117	6 - 7 - 8 - 9 - 10 - 11 12 - 13 - 14 - 15 - 16 17 - 18 - 19 - 20 - 21 22	2170	17
0330 00 2121	6 - 7 - 8 - 9 - 10 - 11 12 - 13 - 14 - 15 - 16 17 - 18 - 19 - 20 - 21 22 - 24 - 27 - 30 - 32	4465	21

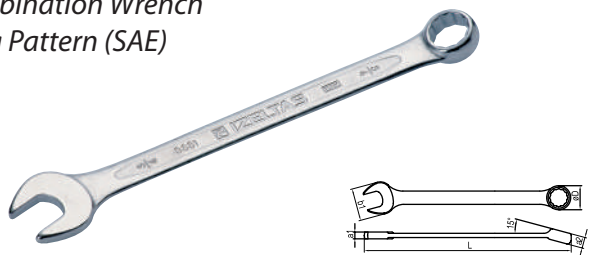

0331
Ключ Комбинированный Удлиненный (SAE)
Combination Wrench
Long Pattern (SAE)

Хром-ванадий, Хромированный
Chrom vanadium, Chrom plated

КОД CODE	inch	L mm	a1 mm	a2 mm	b1 mm	øD mm	r/g	□
0331 02 0005	3/16"	95	3.2	5.2	12.5	9	15	10
0331 02 0006	1/4"	105	3.8	5.6	14	10.5	20	10
0331 02 0008	5/16"	130	4.2	6.6	18	13.5	30	10
0331 02 0010	3/8"	154	4.7	7.6	22	16	50	10
0331 02 0011	7/16"	166	5	8.2	24	17.5	60	10
0331 02 0013	1/2"	190	5.6	9.2	28	20.5	80	10
0331 02 0014	9/16"	203	5.8	9.7	30	22	100	10
0331 02 0015	19/32"	215	6.4	10.1	32	23.5	115	10
0331 02 0016	5/8"	227	6.4	10.8	34	25	135	10
0331 02 0017	11/16"	239	6.6	11.4	36	26.5	155	10
0331 02 0019	3/4"	263	7.3	12.7	40	29.5	205	10
0331 02 0020	25/32"	275	7.7	13.2	42	31	230	10
0331 02 0021	13/16"	288	8.1	13.3	44	31.5	260	5
0331 02 0022	7/8"	300	8.5	13.7	46	34	310	5
0331 02 0024	15/16"	330	9	14.2	50	37	380	5
0331 02 0025	1"	340	9.3	14.7	52	38.5	380	5
0331 02 0027	1 1/16"	360	10	15.2	56	41	470	5
0331 02 0028	1 1/8"	370	10.4	15.7	57.5	43	470	5
0331 02 0030	1 3/16"	410	11.2	16.6	61.5	45	635	5
0331 02 0032	1 1/4"	420	11.5	17.1	65.5	48	775	5
0331 02 0033	1 5/16"	430	11.8	17.4	71	51	775	5
0331 02 0038	1 1/2"	450	12.5	18.7	80	56	1015	5

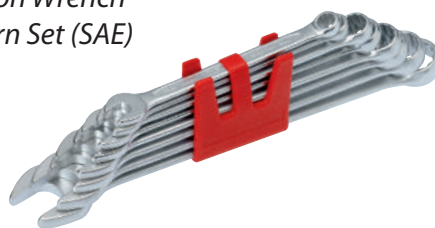

0331
Набор Ключей Комбинированных Удлиненных (SAE)
Combination Wrench
Long Pattern Set (SAE)

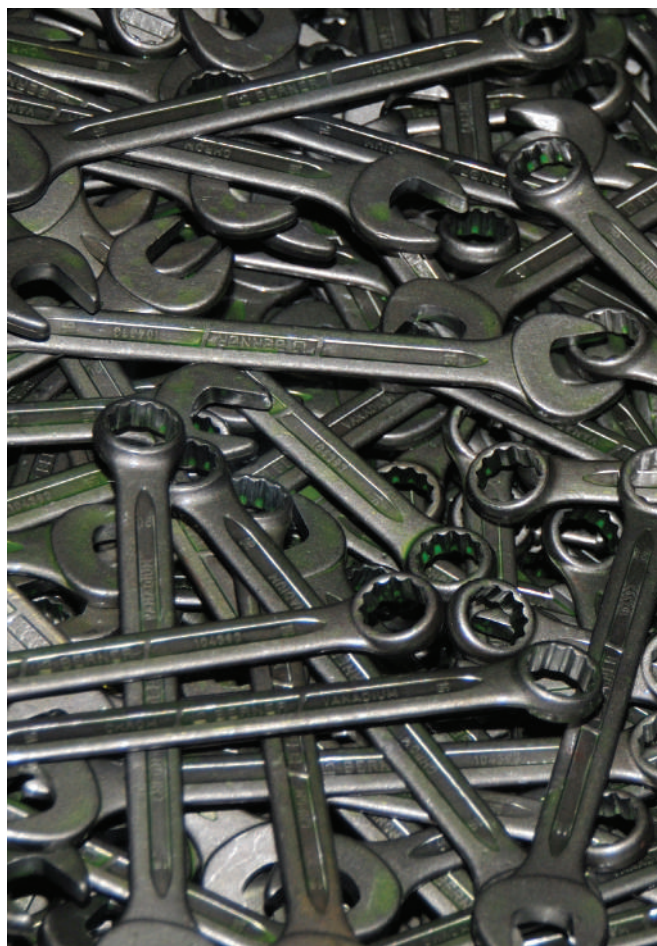
КОД CODE	СОДЕРЖАНИЕ CONTENTS	r/g	□
0331 00 2106	3/8" - 7/16" - 1/2" - 9/16" - 5/8" - 3/4"	685	6
0331 00 2108	5/16" - 3/8" - 7/16" - 1/2" 9/16" 5/8" 11/16" - 3/4"	925	8
0331 00 2110	5/16" - 3/8" - 7/16" - 1/2" - 9/16" 5/8" - 11/16" - 3/4" 13/16" - 7/8"	1250	10
0331 00 2112	5/16" - 3/8" - 7/16" - 1/2" - 9/16" 5/8" - 11/16" - 3/4" - 13/16" - 7/8" 15/16" - 1"	2320	12
0331 00 2117	1/4" - 5/16" - 3/8" - 7/16" 1/2" 9/16" - 19/32" 5/8" - 11/16" - 3/4" - 25/32" - 13/16" 7/8" - 15/16" - 1" 1 1/16" - 1 3/16"	3875	17
0331 00 2120	1/4" - 5/16" - 3/8" - 7/16" 1/2" - 9/16" - 19/32" - 5/8" 11/16" 3/4" - 25/32" 13/16" - 7/8" - 15/16" 1" - 1 1/16" - 1 1/8" 1 3/16" - 1 1/4" - 1 5/16"	5880	20

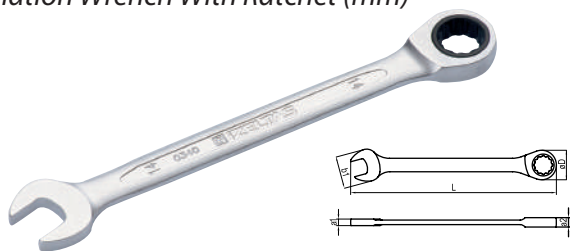

0340

Ключ Комбинированный с Трещоткой (мм) Combination Wrench With Ratchet (mm)



Хром-ванадий, Хромированный
Chrom vanadium, Chrom plated

КОД CODE	mm	L mm	a1 mm	a2 mm	b1 mm	øD mm	г/г	□
0340 02 0008	8	140	3.9	6.5	16.7	16.9	30	10
0340 02 0009	9	150	4.3	6.9	18.7	18.6	35	10
0340 02 0010	10	160	4.6	7.3	20.7	20.5	50	10
0340 02 0011	11	165	5.2	7.7	22.8	22.2	60	10
0340 02 0012	12	170	5.4	8.2	24.9	23.2	70	10
0340 02 0013	13	180	5.5	8.7	26.9	25	85	10
0340 02 0014	14	190	6	9	29.3	27.6	105	10
0340 02 0015	15	200	6.5	9.5	31.2	28.8	120	10
0340 02 0016	16	210	7.3	9.9	33.1	30.4	145	10
0340 02 0017	17	225	7.7	10.4	35.2	32.2	165	10
0340 02 0018	18	235	7.9	10.8	37.5	33.1	195	10
0340 02 0019	19	245	8.2	11.3	39.5	34.6	225	10
0340 02 0021	21	290	8.5	13	45.2	40.3	330	10
0340 02 0022	22	290	8.7	13.1	45.6	40.3	325	10
0340 02 0024	24	325	9.7	14.6	51.5	46.3	475	5

0340

Набор Комбинированных Ключей с Трещоткой (мм) Combination Wrench With Ratchet, Set (mm)



КОД CODE	СОДЕРЖАНИЕ CONTENTS	г/г	□
0340 00 2108	8 - 9 - 10 - 11 12 - 13 - 17 - 19	720	8
0340 00 2112	8 - 9 - 10 - 11 12 - 13 - 14 - 15 16 - 17 - 18 - 19	1315	12
0340 00 2115	8 - 9 - 10 - 11 - 12 - 13 14 - 15 - 16 - 17 - 18 19 - 21 - 22 - 24	2445	15

0345

Ключ Трещоточный Комбинированный с Шарниром (мм) Flexible Head Combination Wrench With Ratchet (mm)

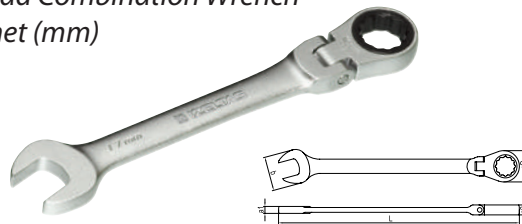

Хром-ванадий, Хромированный
Chrom vanadium, Chrom plated

КОД CODE	mm	L mm	a1 mm	a2 mm	b mm	øD mm	г/г	□
0345 02 0008	8	127	4.3	6.5	16.2	16.7	35	10
0345 02 0009	9	131.5	4.6	6.9	18.2	18.6	40	10
0345 02 0010	10	136	5	7.3	20.3	20	55	10
0345 02 0011	11	141	5.4	7.7	22.5	21.8	65	10
0345 02 0012	12	147.5	5.8	8.2	24.3	23	80	10
0345 02 0013	13	154	6.1	8.6	26.8	25.2	90	10
0345 02 0014	14	160	6.4	9	28.7	26.8	110	10
0345 02 0015	15	169	6.9	9.4	30.5	28.3	130	10
0345 02 0016	16	179	7.2	9.9	32.9	29.8	150	10
0345 02 0017	17	190	7.6	10.3	34.5	31.8	175	10
0345 02 0018	18	200	8	10.8	37.2	32.6	195	10
0345 02 0019	19	215	8.6	11.2	39.2	33.9	240	10

0345

Набор Ключей Трещоточных Комбинированных с Шарниром (мм) Flexible Head Combination Wrench With Ratchet, Set (mm)

Flexible Head Combination Wrench
With Ratchet, Set (mm)



КОД CODE	СОДЕРЖАНИЕ CONTENTS	г/г	□
0345 00 2112	8 - 9 - 10 - 11 - 12 - 13 14 - 15 - 16 - 17 - 18 - 19	1365	12

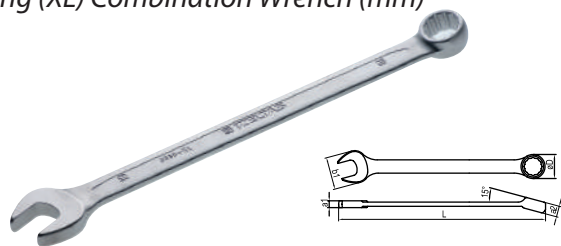

0360
Ключ Комбинированный Удлиненный XL (мм)
Extra Long (XL) Combination Wrench (mm)

Хром-ванадий, Хромированный
Chrom vanadium, Chrom plated

КОД CODE	mm	L mm	a1 mm	a2 mm	b1 mm	øD mm	г/г	□
0360 02 0008	8	170	4.5	7.5	20.3	13.2	45	10
0360 02 0009	9	180	4.5	8	22.4	14.6	55	10
0360 02 0010	10	190	5	8.5	24.4	16	60	10
0360 02 0011	11	200	5.5	9	26.4	17.2	75	10
0360 02 0012	12	210	6	9.5	28.4	19	90	10
0360 02 0013	13	225	6.5	10	30.5	20	110	10
0360 02 0014	14	235	7	11	32.5	21.8	120	10
0360 02 0015	15	250	7.5	12	34.5	23	150	10
0360 02 0016	16	265	8	13	36.4	24.5	175	10
0360 02 0017	17	280	8.5	14	38.4	26.5	210	10
0360 02 0018	18	295	9	15	40.6	28	240	10
0360 02 0019	19	310	9.5	16	42.6	29.5	280	10
0360 02 0021	21	340	10	17	46.6	33	370	10
0360 02 0022	22	350	11	18	48.7	34.5	410	10
0360 02 0024	24	400	12	19	52.7	37.5	535	5
0360 02 0027	27	450	13	20	58.9	42	680	5
0360 02 0030	30	480	14	21	64.8	47	870	1
0360 02 0032	32	500	15	22	67	49.5	1000	1
0360 02 0034	34	520	15	23	70	53	1100	1
0360 02 0036	36	550	16	24	73	57.2	1320	1
0360 02 0041	41	600	16	26	86	63.5	1700	1
0360 02 0046	46	640	17.4	27	96	70.9	2230	1

0360
Набор Ключей Комбинированных Удлиненных XL (мм)
Extra Long (XL) Combination Wrench, Set (mm)

КОД CODE	СОДЕРЖАНИЕ CONTENTS	г/г	□
0360 00 2108	8 - 9 - 10 - 11 - 12 - 13 - 17 - 19	915	8
0360 00 2110	8 - 9 - 10 - 11 - 12 13 - 14 - 17 - 19 - 22	1450	10
0360 00 2112	8 - 9 - 10 - 11 - 12 - 13 - 14 15 - 16 - 17 - 19 - 22	1775	12

0370
Ключ Комбинированный с Изгибом (мм)
Offset Combination Wrench (mm)

TS 3794 • DIN 3113



Хром-ванадий, Хромированный
Chrom vanadium, Chrom plated

КОД CODE	mm	L mm	a1 mm	a2 mm	b1 mm	øD mm	г/г	□
0370 02 0006	6	110	3.8	5.6	16	10.4	20	10
0370 02 0007	7	120	4	6.2	18	11.8	25	10
0370 02 0008	8	130	4.2	6.7	20	13.2	30	10
0370 02 0009	9	140	4.4	7.3	22	14.6	35	10
0370 02 0010	10	150	4.6	7.8	24	16	40	10
0370 02 0011	11	160	4.8	8.4	26	17.2	50	10
0370 02 0012	12	167	5	9	28	18.7	65	10
0370 02 0013	13	175	5.4	9.6	30	20	75	10
0370 02 0014	14	185	5.8	10.2	32	21.7	90	10
0370 02 0015	15	195	6.2	10.8	34	23	105	10
0370 02 0016	16	210	6.6	11.4	36	24.5	120	10
0370 02 0017	17	225	7	12	38	26	160	10
0370 02 0018	18	237	7.4	12.4	40	27.5	170	10
0370 02 0019	19	250	7.8	13	42	29	200	10
0370 02 0020	20	267	8.2	13.2	44	30.5	230	10
0370 02 0021	21	283	8.6	13.8	46	32	265	10
0370 02 0022	22	295	9	14.6	48	35	300	10
0370 02 0023	23	295	9	14.6	48	35	300	5
0370 02 0024	24	329	9.4	15.4	52	38	380	5
0370 02 0025	25	329	9.4	15.4	52	38	380	5
0370 02 0026	26	360	10.2	16.8	58	41.5	485	5
0370 02 0027	27	360	10.2	16.8	58	41.5	475	5
0370 02 0028	28	360	10.2	16.8	58	41.5	470	5
0370 02 0029	29	394	11	18.2	64	44.5	610	5
0370 02 0030	30	394	11	18.2	64	44.5	620	5
0370 02 0032	32	435	11.8	19.7	66	47.5	765	5
0370 02 0036	36	468	12.6	21.2	76	53	1020	5

0370
Набор Ключей Комбинированных с Изгибом (мм)
Offset Combination Wrench, Set (mm)



КОД CODE	СОДЕРЖАНИЕ CONTENTS	г/г	□
0370 00 2106	8 - 9 - 11 - 13 - 17 - 19	615	6
0370 00 2108	6 - 7 - 8 - 9 - 10 - 13 - 17 - 19	665	8
0370 00 2110	8 - 9 - 10 - 11 - 12 - 13 - 14 - 17 - 19 - 22	1200	10
0370 00 2112	8 - 9 - 10 - 11 - 12 - 13 - 14 15 - 16 - 17 - 19 - 22	1375	12
0370 00 2117	6 - 7 - 8 - 9 - 10 - 11 - 12 - 13 - 14 15 - 16 - 17 - 18 - 19 - 20 - 21 - 22	2100	17
0370 00 2121	6 - 7 - 8 - 9 - 10 - 11 - 12 - 13 - 14 - 15 16 - 17 - 18 - 19 - 20 - 21 - 22 - 24 - 27 - 30 - 32	4425	21

0430
Ключ Накидной (мм)
Double Ended Ring Wrench (mm)

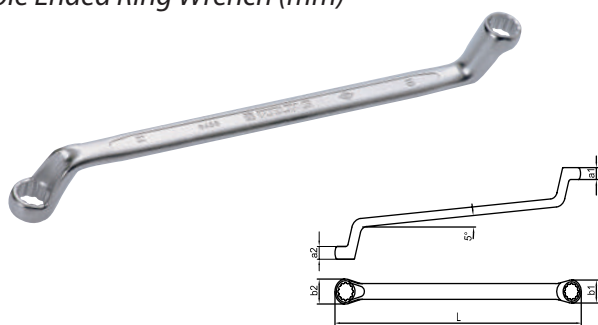
TS 3794• DIN 838

Хром-ванадий, Хромированный
Chrom vanadium, Chrom plated

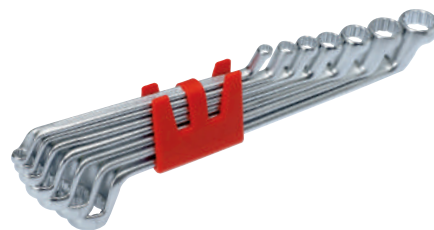
КОД CODE	mm	L mm	a1 mm	a2 mm	b1 mm	b2 mm	r/g	
0430 03 0607	6x7	176	5.6	6	10	11.5	55	10
0430 03 0809	8x9	190	6.4	6.8	13	14.5	75	10
0430 03 0810	8x10	190	6.4	7.3	13	15.5	70	10
0430 03 1011	10x11	206	7.3	7.6	15.5	17	105	10
0430 03 1012	10x12	206	7.3	8.5	15.5	18.5	105	10
0430 03 1113	11x13	220	7.6	9	17	20	130	10
0430 03 1213	12x13	220	8.5	9	18.5	20	135	10
0430 03 1214	12x14	220	8.5	9.5	18.5	21.5	145	10
0430 03 1415	14x15	236	9.5	10	21.5	23	180	10
0430 03 1317	13x17	250	9	11.5	20	26.5	215	10
0430 03 1417	14x17	250	9.5	11.5	21.5	26.5	210	10
0430 03 1617	16x17	250	10.8	11.5	25	26.5	220	10
0430 03 1618	16x18	250	10.8	12	25	27.5	210	10
0430 03 1719	17x19	271	11.5	12.5	26.5	29	270	10
0430 03 1819	18x19	271	12	12.5	27.5	29	270	10
0430 03 1922	19x22	291	12.5	13.5	29	33	330	5
0430 03 2022	20x22	291	12.9	13.5	30.5	33	330	5
0430 03 2123	21x23	311	13.1	14	32	35	410	5
0430 03 2224	22x24	321	13.5	14.2	33	36.5	410	5
0430 03 2426	24x26	331	14.2	14.6	36.5	39.5	495	5
0430 03 2427	24x27	331	14.2	15	36.5	40.5	495	5
0430 03 2528	25x28	352	14.5	15.5	38	42.5	550	5
0430 03 2729	27x29	371	15	16.7	40.5	45	660	5
0430 03 2730	27x30	371	15	16.7	40.5	45	660	5
0430 03 2732	27x32	371	15	16.7	40.5	47.5	660	5
0430 03 3032	30x32	371	16.4	16.7	45	47.5	660	5
0430 03 3036	30x36	402	16.4	17.5	45	53	880	5
0430 03 3236	32x36	402	16.7	17.5	47.5	53	890	5
0430 03 3436	34x36	420	17.1	17.5	50	53	1000	5
0430 03 3641	36x41	438	17.5	19.5	53	61	1150	5
0430 03 4146	41x46	485	19.5	20.5	61	67.5	1430	5
0430 03 4650	46x50	535	20.5	22.4	67.5	73.5	1960	5

0430
Набор Ключей Накидных (мм)
Double Ended Ring Wrench Set (mm)

КОД CODE	СОДЕРЖАНИЕ CONTENTS	r/g	
0430 00 2106	6x7 - 8x9 - 10x11 12x13 - 14x15 - 16x17	820	6
0430 00 2108	6x7 - 8x9 - 10x11 - 12x13 - 14x15 16x17 - 18x19 - 20x22	1450	8
0430 00 2110	6x7 - 8x9 - 10x11 - 12x13 - 14x15 16x17 18x19 - 20x22 - 21x23-24x26	2405	10
0430 00 2112	6x7 - 8x9 - 10x11 - 12x13 - 14x15 16x17 - 18x19 - 20x22 - 21x23 24x26 - 25x28 - 27x32	3610	12

1

0431

Ключ Накидной (SAE) Double Ended Ring Wrench (SAE)

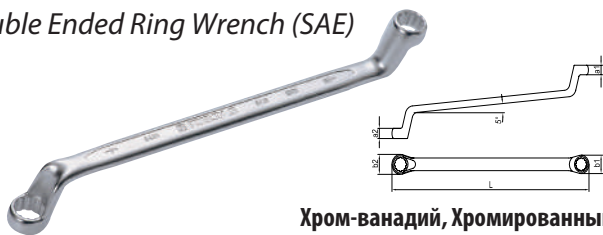

Хром-ванадий, Хромированный
Chrom vanadium, Chrom plated

КОД CODE	inch	L mm	a1 mm	a2 mm	b1 mm	b2 mm	г/г	□
0431 03 0608	1/4"x5/16"	176	5.6	6	10	11.5	55	10
0431 03 0809	5/16"x3/8"	190	6.4	6.8	13	14.5	75	10
0431 03 0811	5/16"x7/16"	190	6.4	7.3	13	15.5	115	10
0431 03 0911	3/8"x7/16"	206	7.3	7.6	15.5	17	115	10
0431 03 1112	7/16"x1/2"	220	8.5	9	18.5	20	135	10
0431 03 1214	1/2"x9/16"	220	8.5	9.5	18.5	21.5	145	10
0431 03 1415	9/16"x19/32"	236	9.5	10	21.5	23	165	10
0431 03 1416	9/16"x5/8"	236	9.5	10	21.5	23	165	10
0431 03 1517	19/32"x11/16"	250	10.8	11.5	25	26.5	210	10
0431 03 1920	3/4"x25/32"	271	12	12.5	27.5	29	270	10
0431 03 2122	13/16"x7/8"	311	13.1	14	32	35	400	5
0431 03 2325	15/16"x1"	331	14.2	14.6	36.5	39.5	495	5
0431 03 2631	1 1/16"x1 1/4"	371	15	16.7	40.5	48	640	5
0431 03 2833	1 1/8"x1 5/16"	371	15	16.7	40.5	48	660	5
0431 03 3033	1 3/16"x1 5/16"	371	16.4	16.7	45	48	670	5

0431

Набор Ключей Накидных (SAE) Double Ended Ring Wrench, Set (SAE)



КОД CODE	СОДЕРЖАНИЕ CONTENTS	г/г	□
0431 00 2106	3/8"x7/16" - 9/16"x5/8" 19/32"x11/16" 3/4"x25/32" - 13/16"x7/8" 15/16"x1"	1780	6
0431 00 2108	1/4"x5/16" - 5/16"x3/8" 7/16"x1/2" - 9/16"x5/8" 19/32"x11/16" 3/4"x25/32" - 13/16"x7/8" 15/16"x1"	1915	8
0431 00 2110	1/4"x5/16" - 5/16"x3/8" 7/16"x1/2" - 9/16"x5/8" 19/32"x11/16" 3/4"x25/32" - 13/16"x7/8" 15/16"x 1" - 1 1/16"x1 1/4" 1 1/8"x1 5/16"	3275	10
0431 00 2112	1/4"x5/16" - 5/16"x3/8" 3/8"x7/16" - 7/16"x1/2" 9/16"x5/8" - 19/32"x11/16" 3/4"x25/32" - 1 3/16"x7/8" 15/16"x 1" - 1 1/16"x1 1/4" 1 1/8"x1 5/16" 1 3/16"x1 5/16"	3985	12

0435

Ключ Накидной Односторонний Диэлектрический (мм) Single Ended Ring Wrench Super Insulated (mm)



Хром-ванадий, Хромированный, ПВХ изоляция
Chrom vanadium, Chrom plated, PVC insulated

КОД CODE	mm	L mm	г/г	□
0435 03 0010	10	170	100	10
0435 03 0011	11	180	110	10
0435 03 0012	12	190	130	10
0435 03 0013	13	200	150	10
0435 03 0014	14	215	180	10
0435 03 0017	17	230	220	10
0435 03 0019	19	245	270	10
0435 03 0022	22	260	310	10
0435 03 0024	24	280	420	10

0530

Ключ Накидной Стартерный (мм) Double - Hex Starter and Block Wrench (mm)

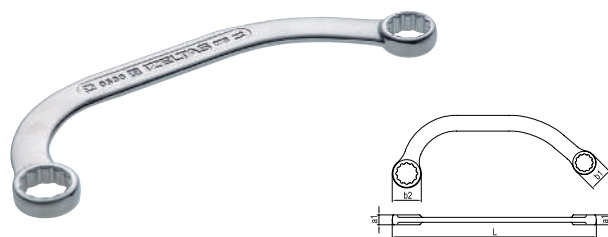

Хром-ванадий, Хромированный
Chrom vanadium, Chrom plated

КОД CODE	mm	L mm	a1 mm	b1 mm	b2 mm	г/г	□
0530 04 0810	8x10	120	6	12.5	15.5	30	10
0530 04 1012	10x12	150	7	17	20	55	10
0530 04 1113	11x13	150	7	17	20	55	10
0530 04 1315	13x15	185	9	21.5	26	110	10
0530 04 1317	13x17	185	9	21.5	26	105	10
0530 04 1417	14x17	185	9	21.5	26	110	10
0530 04 1517	15x17	185	9	21.5	26	100	10
0530 04 1922	19x22	230	11	29	33	195	10

0531

Ключ Накидной Стартерный (SAE) Double - Hex Starter and Block Wrench (SAE)

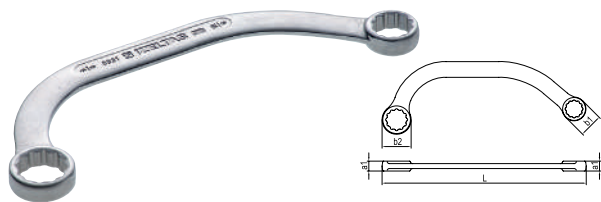

Хром-ванадий, Хромированный
Chrom vanadium, Chrom plated

КОД CODE	inch	L mm	a1 mm	b1 mm	b2 mm	г/г	□
0531 04 1112	7/16"x1/2"	150	7	17	20	50	10
0531 04 1214	1/2"x9/16"	185	9	21.5	26	110	10
0531 04 1416	9/16"x5/8"	185	9	21.5	26	115	10
0531 04 1922	3/4"x7/8"	230	11	29	33	195	10

0540

Ключ Разрезной (мм) Flarenut Wrench (mm)

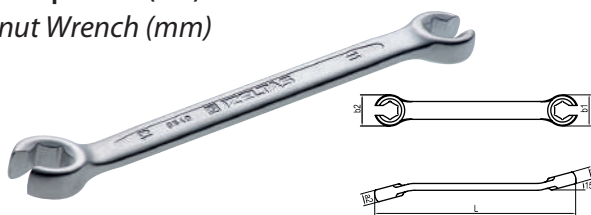

Хром-ванадий, Хромированный
Chrom vanadium, Chrom plated

КОД CODE	mm	L mm	a1 mm	a2 mm	b1 mm	b2 mm	г/г	□
0540 01 0810	8x10	130	7	8.5	18	20	60	10
0540 01 1011	10x11	150	8.5	9.3	20	22	75	10
0540 01 1012	10x12	150	8.5	9.3	20	22	75	10
0540 01 1113	11x13	170	9.3	10.8	22	25.5	105	10
0540 01 1214	12x14	170	9.3	10.8	22	25.5	105	10
0540 01 1719	17x19	210	11.8	13	30.5	33.5	185	10
0540 01 1922	19x22	230	12.8	14.9	33.5	39.5	235	10

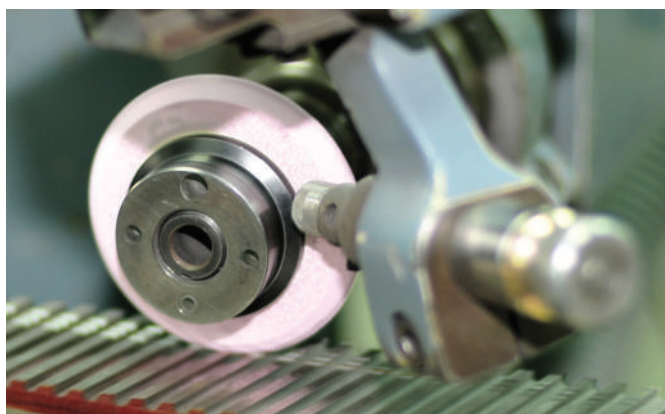

0550

Ключ Накидной Усиленный (мм) Offset Ring Wrench (mm)

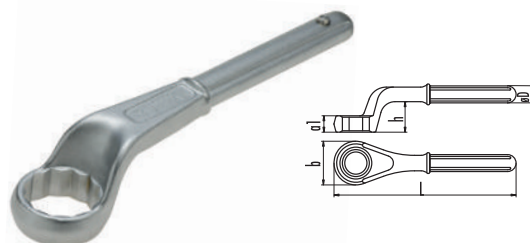

Хром-ванадий, Хромированный
Chrom vanadium, Chrom plated

КОД CODE	mm	L mm	a1 mm	b mm	øD mm	h mm	г/г	□
0550 05 0024	24	180	17	37	18.5	30	400	1
0550 05 0027	27	190	18	42	18.5	33	450	1
0550 05 0030	30	200	20	46	18.5	34	520	1
0550 05 0032	32	235	21.5	49	21.2	37	700	1
0550 05 0036	36	245	23	53.5	21.2	42	830	1
0550 05 0038	38	270	25	60.5	21.2	42	965	1
0550 05 0041	41	270	25	60.5	21.2	43	950	1
0550 05 0046	46	280	26	68	24.2	45	1240	1
0550 05 0050	50	290	28	74	24.2	47	1410	1
0550 05 0055	55	300	30	79	24.2	50	1550	1
0550 05 0060	60	345	32	89	29	50.5	2390	1
0550 05 0065	65	355	35	98	29	53	2730	1

0551

Рукоятка Удлинитель для Ключей Tubular Handle



Хром-ванадий, Хромированный
Chrom vanadium, Chrom plated

КОД CODE	mm	L mm	ø mm	г/г	□
0551 05 0001	22 - 30	460	19	700	1
0551 05 0002	32 - 41	610	22	1220	1
0551 05 0003	46 - 55	760	25	1880	1
0551 05 0004	60 - 100	860	30	2975	1

0700

Ключ Рожковый Ударный (мм) Slugging Open Jaw Wrench (mm)

TS 81 • DIN 133

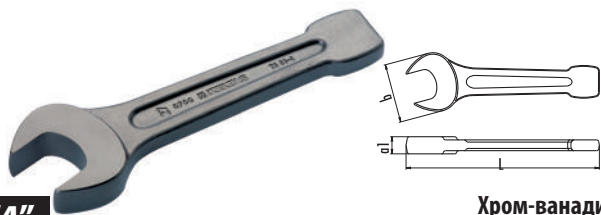

1/4"

Хром-ванадий
Chrom vanadium

КОД CODE	mm	L mm	a1 mm	b mm	г/г	□
0700 05 0024	24	160	15	50	280	1
0700 05 0027	27	180	16	55	385	1
0700 05 0030	30	190	17	65	525	1
0700 05 0032	32	190	17	65	530	1
0700 05 0036	36	210	19	75	755	1
0700 05 0038	38	210	19	75	760	1
0700 05 0041	41	230	19	85	920	1
0700 05 0042	42	230	19	85	930	1
0700 05 0046	46	255	21	95	1305	1
0700 05 0047	47	255	21	95	1320	1
0700 05 0050	50	275	21	105	1565	1
0700 05 0055	55	310	24	120	2305	1
0700 05 0060	60	310	24	120	2310	1
0700 05 0065	65	340	28	135	3300	1
0700 05 0070	70	375	31	155	4555	1
0700 05 0075	75	375	31	155	4460	1
0700 05 0080	80	405	34	170	6115	1
0700 05 0085	85	405	34	170	5740	1
0700 05 0090	90	445	38	190	8040	1
0700 05 0095	95	445	38	190	8160	1
0700 05 0100	100	485	44	215	12355	1
0700 05 0105	105	485	44	215	11785	1
0700 05 0110	110	510	50	234	15000	1
0700 05 0115	115	510	50	234	14830	1
0700 05 0120	120	543	54	254	18865	1



0750

Ключ Накладной Силовой Ударный (мм) Slugging Ring Wrench (mm)

TS 3794 • DIN 7444

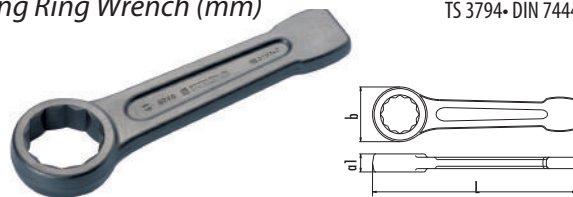

Хром-ванадий
Chrom vanadium

КОД CODE	mm	L mm	a1 mm	b mm	г/г	□
0750 05 0024	24	160	15	42	235	1
0750 05 0027	27	180	16	46	325	1
0750 05 0030	30	190	17	52	435	1
0750 05 0032	32	190	17	52	425	1
0750 05 0036	36	205	19	59	550	1
0750 05 0038	38	205	19	59	530	1
0750 05 0041	41	225	20	64	730	1
0750 05 0042	42	225	20	64	700	1
0750 05 0046	46	240	22	73	970	1
0750 05 0047	47	240	22	73	930	1
0750 05 0050	50	255	23	78	1160	1
0750 05 0055	55	272	25	88	1520	1
0750 05 0060	60	272	25	88	1460	1
0750 05 0065	65	300	28	100	2025	1
0750 05 0070	70	330	32	109	2890	1
0750 05 0075	75	330	32	109	2755	1
0750 05 0080	80	360	35	123	4000	1
0750 05 0085	85	360	35	123	3620	1
0750 05 0090	90	390	40	142	5465	1
0750 05 0095	95	390	40	142	5250	1
0750 05 0100	100	420	44	152	6755	1
0750 05 0105	105	420	44	152	6445	1
0750 05 0110	110	450	46	165	8500	1
0750 05 0115	115	450	46	165	8460	1
0750 05 0120	120	480	48	185	11425	1

0600

Ключи Разводные Adjustable Wrench

TS 3796 • DIN 3117



Хром-ванадий, Хромированный, ПВХ изоляция
Chrom vanadium, Chrom plated, PVC insulated

КОД CODE	L mm	L inch	a mm	г/г	□
0600 01 1006	160	6"	18	120	5
0600 01 1008	208	8"	23	230	5
0600 01 1010	260	10"	28	400	5
0600 01 1012	308	12"	34	670	5
0600 01 1015	388	15"	43	1555	1

Торцевые Головки и Гаечные ключи

2

Sockets and Rim Wrenches

*Торцевые Головки
Наборы Торцевых Головок
Ключи Гаечные Торцевые*

*Socket Wrenches
Socket Wrench Set
Tubular Socket Wrenches*



1107

Головка Торцевая 6-граней 1/4" (мм) TS ISO 2725 • DIN 3124
Socket Wrench 6 Points (mm)

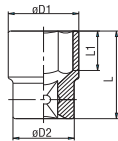

Хром-ванадий, Хромированный, Полированный
Chrom vanadium, Chrom plated, Polished

КОД CODE	mm	ø D1 mm	ø D2 mm	L mm	L1 mm	r/g	
1107 06 0004	4	6.8	11.8	24.5	4	10	10
1107 06 0045	4.5	7.4	11.8	24.5	5	10	10
1107 06 0005	5	8	11.8	24.5	6	10	10
1107 06 0055	5.5	8.7	11.8	24.5	6	10	10
1107 06 0006	6	9.2	11.8	24.5	7	10	10
1107 06 0007	7	10.3	11.8	24.5	7	10	10
1107 06 0008	8	11.4	11.8	24.5	8	10	10
1107 06 0009	9	12.9	12.2	24.5	8	15	10
1107 06 0010	10	14.3	13	24.5	9	20	10
1107 06 0011	11	15.8	14.2	24.5	9	20	10
1107 06 0012	12	16.8	15.5	24.5	9	25	10
1107 06 0013	13	17.8	16.5	24.5	9	30	10

1107

Головка Торцевая Глубокая 1/4" (мм)
Deep Socket Wrench 6 Points (mm)

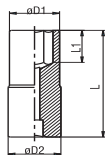

1/4"

Хром-ванадий, Хромированный, Полированный
Chrom vanadium, Chrom plated, Polished

КОД CODE	mm	ø D1 mm	ø D2 mm	L mm	L1 mm	r/g	
1107 06 4004	4	6.8	11.8	50	6	10	10
1107 06 4005	5	8	11.8	50	7	20	10
1107 06 4055	5.5	8.7	11.8	50	9	20	10
1107 06 4006	6	9.2	11.8	50	9	25	10
1107 06 4007	7	10.3	11.8	50	15	25	10
1107 06 4008	8	11.8	11.8	50	15	25	10
1107 06 4009	9	13	13	50	15	30	10
1107 06 4010	10	14.5	14.5	50	15	40	10
1107 06 4011	11	15.8	15.8	50	21	45	10
1107 06 4012	12	16.8	16.8	50	21	50	10
1107 06 4013	13	17.8	17.8	50	21	55	10

1207

Головка Торцевая 8-граней 1/4" (мм) TS ISO 2725 • DIN 3124
Socket Wrench 8 Points (mm)

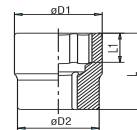

1/4"

Хром-ванадий, Хромированный, Полированный
Chrom vanadium, Chrom plated, Polished

КОД CODE	mm	ø D1 mm	ø D2 mm	L mm	L1 mm	r/g	
1207 06 8008	8	12.2	12.2	24.5	6	15	10
1207 06 8010	10	14.7	14.7	24.5	7	25	10

1507

Трещотка 1/4" TS ISO 3315 • DIN 3122
Ratchet Handle



1/4"

Хром-ванадий, Хромированный, Полированный
Chrom vanadium, Chrom plated, Polished

КОД CODE	L mm	r/g	
1507 06 0140	140	140	5

1507

Удлинитель 1/4" TS ISO 1174 • DIN 3123
Extension Bar



1/4"

Хром-ванадий, Хромированный, Полированный
Chrom vanadium, Chrom plated, Polished

КОД CODE	L mm	r/g	
1507 06 0050	50	25	5
1507 06 0100	100	45	5

1507

Кардан 1/4" TS ISO 1174 • DIN 3123
Universal Joint



1/4"

Хром-ванадий, Хромированный, Полированный
Chrom vanadium, Chrom plated, Polished

КОД CODE	L mm	r/g	
1507 06 0038	38	25	5

1507

Вороток Т-образный со Скользящей Рукояткой 1/4"
Sliding T - Handle

TS ISO 3315 - DIN 3122



1/4"

Хром-ванадий, Хромированный, Полированный
Chrom vanadium, Chrom plated, Polished

КОД CODE	L mm	г/г	
1507 06 4115	115	45	5

1507

Вороток Шарнирный с Рифленной Ручкой 1/4"
Flexible Handle

TS ISO 3315 - DIN 3122



1/4"

Хром-ванадий, Хромированный, Полированный
Chrom vanadium, Chrom plated, Polished

КОД CODE	L mm	г/г	
1507 06 0130	130	85	5

1507

Отвертка Вороток 1/4"
Spindle Handle

DIN 3122



1/4"

Хром-ванадий, Хромированный, Полированный
Chrom vanadium, Chrom plated, Polished

КОД CODE	L mm	L1 mm	г/г	
1507 06 4080	150	65	100	10



1507

Переходник 1/4"
Adapter

TS ISO 1174 - DIN 3123



1/4"

Хром-ванадий, Хромированный, Полированный
Chrom vanadium, Chrom plated, Polished

КОД CODE	inch	г/г	
1507 06 0004	1/4"Fx3/8"М	20	5

1107

Набор Торцевых Ключей 1/4" (18 Предметов)
Socket Wrench Set (18 Pcs, mm)



1/4"

КОД CODE	ГОЛОВКИ Sockets	АКСЕССУАРЫ Accessories	г/г	
1107 00 6018		1/4" Трещотка Ratchet Handle	960	18
		1/4" Кардан Universal Joint		
	4 - 5 - 6			
	7 - 8 - 9 - 10	1/4" Вороток Т-образный Sliding T Handle		
	11 - 12 - 13	1/4" Удлинитель Extension Bar 50 mm		
	6-граней Six Points	1/4" Удлинитель Extension Bar 100 mm		
	8 - 10	1/4" Вороток Шарнирный Flexible Handle		
	8-граней Eight Points			



1110
Головка Торцевая 6-граней 3/8" (мм)
Socket Wrench 6 Points (mm)

TS ISO 2725 • DIN 3124

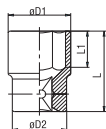
3/8"

Хром-ванадий, Хромированный, Полированный
Chrom vanadium, Chrom plated, Polished

КОД CODE	mm	ø D1 mm	ø D2 mm	L mm	L1 mm	г/г	□
1110 06 0006	6	9.8	17.8	27	9	25	10
1110 06 0007	7	10.8	17.8	27	9	25	10
1110 06 0008	8	12	17.8	27	9	25	10
1110 06 0009	9	13.2	17.8	27	9	25	10
1110 06 0010	10	14.5	17.8	27	9	25	10
1110 06 0011	11	15.8	17.8	27	9	30	10
1110 06 0012	12	16.8	17.8	27	9	30	10
1110 06 0013	13	17.8	16.8	27	9	30	10
1110 06 0014	14	19.6	17.5	29	11	35	10
1110 06 0015	15	20.8	18	29	11	45	10
1110 06 0016	16	21.8	19	29	11	45	10
1110 06 0017	17	23.4	20	29	11	55	10
1110 06 0018	18	24.7	21	29	13	60	10
1110 06 0019	19	25.8	22	29	13	65	10
1110 06 0021	21	27.8	24	32	13	80	10
1110 06 0022	22	29.7	26	32	15	85	10

1110
Головка Для Свечей Зажигания с Вкладкой 3/8"
Spark Plug Socket with Rubber

TS ISO 2725 • DIN 3124

3/8"

Хром-ванадий, Хромированный, Полированный
Chrom vanadium, Chrom plated, Polished

КОД CODE	mm	L mm	г/г	□
1110 06 9208	21	70	145	10

1510
Трещотка 3/8"
Ratchet Handle

TS ISO 3315 • DIN 3122

3/8"
Хром-ванадий, Хромированный, Полированный
Chrom vanadium, Chrom plated, Polished

КОД CODE	L mm	г/г	□
1510 06 0200	200	295	5

1510
Удлинитель 3/8"
Extension Bar

TS ISO 1174 • DIN 3123

3/8"
Хром-ванадий, Хромированный, Полированный
Chrom vanadium, Chrom plated, Polished

КОД CODE	L mm	г/г	□
1510 06 0075	75	75	5
1510 06 0150	150	145	5

1510
Кардан 3/8"
Universal Joint

TS ISO 1174 • DIN 3123

3/8"
Хром-ванадий, Хромированный, Полированный
Chrom vanadium, Chrom plated, Polished

КОД CODE	L mm	г/г	□
1510 06 0056	56.5	60	5

1510
Вороток Т-образный со Скользящей Рукояткой 3/8"
Sliding T - Handle

TS ISO 3315 • DIN 3122

3/8"
Хром-ванадий, Хромированный, Полированный
Chrom vanadium, Chrom plated, Polished

КОД CODE	L mm	г/г	□
1510 06 1200	200	180	5

1510

Вороток с Шарниром 3/8" Flexible Handle

TS ISO 3315 - DIN 3122

3/8"



Хром-ванадий, Хромированный, Полированный
Chrom vanadium, Chrom plated, Polished

КОД CODE	L mm	г/г	□
1510 06 0215	215	310	5

1510

Переходник 3/8" Adapter

TS ISO 1174 - DIN 3123

3/8"



Хром-ванадий, Хромированный, Полированный
Chrom vanadium, Chrom plated, Polished

КОД CODE	inch	г/г	□
1510 06 0007	3/8"Fx1/2"M	45	5

1110

Набор Торцевых Головок 6-граней 3/8" (20 Предметов, мм) 6 Points Socket Wrench Set (20 Pcs, mm)



3/8"



КОД CODE	ГОЛОВКИ Sockets	АКСЕССУАРЫ Accessories	г/г	□
1110 00 6020	6 - 7 - 8 - 9 - 10 11 - 12 - 13 - 14 17 - 19 - 21 23 Altı Köşe Six Points 20.8 Buji Lokma Lastikli Altı Köşe Rubber Six Points	3/8" Трещотка Ratchet Handle	2500	20
		3/8" Кардан Universal Joint		
		3/8" Вороток Т-образный Sliding T Handle		
		3/8" Удлинитель Extension Bar 75 mm		
		3/8" Удлинитель Extension Bar 150 mm		
3/8" Вороток Шарнирный Flexible Handle				

1108

Головка Торцевая Глубокая 1/2" (мм) Deep Socket Wrench 6 Points (mm)

TS ISO 2725 - DIN 3124



1/2"

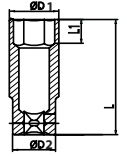

Хром-ванадий, Хромированный
Chrom vanadium, Chrom plated

КОД CODE	mm	ø D1 mm	ø D2 mm	L mm	L1 mm	г/г	□
1108 06 0010	10	15,5	24	75	6	110	10
1108 06 0011	11	16,7	24	75	7	110	10
1108 06 0012	12	18	24	75	8	110	10
1108 06 0013	13	19,2	24	75	8	120	10
1108 06 0014	14	20,5	24	75	10	120	10
1108 06 0015	15	21,7	24	75	10	140	10
1108 06 0016	16	23	25,5	75	10	140	10
1108 06 0017	17	24,2	25,5	75	10	140	10
1108 06 0018	18	25,5	25,5	75	12	150	10
1108 06 0019	19	26,7	26,7	75	12	150	10

1108

Набор Торцевых Головок Глубоких 1/2" Deep Socket Set



1/2"



КОД CODE	L mm	г/г	□
1108 00 6010	10-11-12-13-14-15 16-17-18-19	1290	10



1113

Головка Торцевая 6-граней 1/2" (мм)
Socket Wrench 6 Points (mm)

TS ISO 2725 • DIN 3124



1/2"

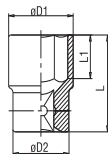

Хром-ванадий, Хромированный
Chrom vanadium, Chrom plated,

КОД CODE	mm	$\phi D1$ mm	$\phi D2$ mm	L mm	L1 mm	r/g	
1113 06 1008	8	13.2	21.8	38	7	55	10
1113 06 1009	9	14	21.8	38	7	55	10
1113 06 1010	10	15	23.3	38	8	55	10
1113 06 1011	11	16.4	23.3	38	8	60	10
1113 06 1012	12	17.8	23.3	38	9	60	10
1113 06 1013	13	19	23.3	38	10	65	10
1113 06 1014	14	20.4	23.3	38	11	65	10
1113 06 1015	15	21.6	23.3	38	11	65	10
1113 06 1016	16	22.9	24	38	11	70	10
1113 06 1017	17	24	22.5	38	12	70	10
1113 06 1018	18	25.2	23	38	13	75	10
1113 06 1019	19	26.8	23	38	13	75	10
1113 06 1020	20	28	23	38	13	80	10
1113 06 1021	21	29.2	23	38	13	85	5
1113 06 1022	22	30.2	24	40	15	95	5
1113 06 1023	23	31.4	25	40	15	100	5
1113 06 1024	24	32.6	26	42	17	115	5
1113 06 1025	25	34	27	42	17	125	5
1113 06 1026	26	35.3	28	42	17	135	5
1113 06 1027	27	36.6	28	42	19	140	5
1113 06 1028	28	37.8	30	42	20	160	5
1113 06 1029	29	39	30	44	21	170	5
1113 06 1030	30	40	29.5	44	21	180	5
1113 06 1032	32	42.5	30	44	23	190	5



1114

Головка Торцевая 12-граней 1/2" (мм)
Socket Wrench 12 Points (mm)

TS ISO 2725 • DIN 3124



1/2"

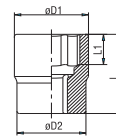

Хром-ванадий, Хромированный, Полированный
Chrom vanadium, Chrom plated, Polished

КОД CODE	mm	$\phi D1$ mm	$\phi D2$ mm	L mm	L1 mm	r/g	
1114 06 1010	10	15	23.3	38	8	60	10
1114 06 1011	11	16.4	23.3	38	8	60	10
1114 06 1012	12	17.8	23.3	38	9	60	10
1114 06 1013	13	19	23.3	38	10	60	10
1114 06 1014	14	20.4	23.3	38	11	60	10
1114 06 1015	15	21.6	23.3	38	11	65	10
1114 06 1016	16	22.9	24	38	11	70	10
1114 06 1017	17	24	22.5	38	12	70	10
1114 06 1018	18	25.2	23	38	13	70	10
1114 06 1019	19	26.8	23	38	13	75	10
1114 06 1020	20	28	23	38	13	80	10
1114 06 1021	21	29.2	23	38	13	80	5
1114 06 1022	22	30.2	24	40	15	95	5
1114 06 1023	23	31.4	25	40	15	100	5
1114 06 1024	24	32.6	26	42	17	105	5
1114 06 1026	26	35.3	28	42	17	135	5
1114 06 1027	27	36.6	28	42	19	135	5
1114 06 1028	28	37.8	30	42	20	155	5
1114 06 1030	30	40	30	44	21	165	5
1114 06 1032	32	42.5	30	44	23	180	5



1413

Головка Торцевая 12-граней 1/2" (SAE) Socket Wrench 12 Points (SAE)



1/2"

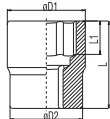

Хром-ванадий, Хромированный, Полированный
Chrom vanadium, Chrom plated, Polished

КОД CODE	inch	ø D1 mm	ø D2 mm	L mm	L1 mm	r/g	□
1413 06 1008	5/16"	13.2	21.8	37	6	45	10
1413 06 1095	3/8"	15	21.8	37	8	50	10
1413 06 1010	7/16"	16.4	23.3	37	9	60	10
1413 06 1011	15/32"	18	23.3	37	9	60	10
1413 06 1012	1/2"	19	23.3	37	9	60	10
1413 06 1013	9/16"	20.4	23.3	37	11	60	10
1413 06 1014	19/32"	21.6	23.3	37	11	65	10
1413 06 1015	5/8"	23.1	22	38	11	70	10
1413 06 1016	11/16"	24.5	22.5	38	11	70	10
1413 06 1017	3/4"	26.8	23	38	13	75	10
1413 06 1020	25/32"	28	23	38	13	75	10
1413 06 1021	13/16"	28.6	23	38	13	80	10
1413 06 1022	7/8"	30.2	24	40	15	90	5
1413 06 1024	15/16"	32.6	26	42	17	115	5
1413 06 1025	1"	35	28	42	17	130	5
1413 06 1027	1 1/16"	36.6	28	42	19	135	5
1413 06 1029	1 1/8"	38.8	30	42	19	170	5
1413 06 1030	1 3/16"	40	29.5	44	20	170	5
1413 06 1032	1 1/4"	42.5	30	44	22	185	5

1113

Головка Торцевая с Магнитом 1/2" (мм) Socket Wrench 6 Points (mm)

TS ISO 2725 • DIN 3124



1/2"

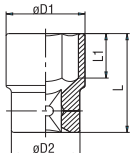

Хром-ванадий, Хромированный, Полированный
Chrom vanadium, Chrom plated, Polished

КОД CODE	mm	ø D1 mm	ø D2 mm	L mm	L1 mm	r/g	□
1113 06 3008	8	13.2	21.8	38	7	55	10
1113 06 3010	10	15	23.3	38	8	55	10
1113 06 3012	12	17.8	23.3	38	9	60	10
1113 06 3014	14	20.4	23.3	38	11	65	10

1113

Головка Торцевая Магнитная со Вставкой Torx 1/2" (мм) Magnetic Socket Wrench 6 Points (mm) - Torx® Bits

TS ISO 2725 • DIN 3124



1/2"



Хром-ванадий, Хромированный, Полированный
Chrom vanadium, Chrom plated, Polished

КОД CODE		СОВМЕСТИМЫЕ БИТЫ COMPATIBLE DIMENSIONS	r/g	□
1113 06 3008	8	Головка Торцевая с Магнитом Socket Wrench	55	10
1113 06 3120	T20	Torx® Биты	9	10
1113 06 3125	T25		9	10
1113 06 3127	T27		9	10
1113 06 3130	T30		9.4	10
1113 06 3140	T40		10.2	10
1113 06 3145	T45		11	10
1113 06 3150	T50		11.7	10
1113 06 3010	10	Головка Торцевая с Магнитом Socket Wrench	55	10
1113 06 3155	T55	Torx® Биты / Torx® Bits	18.2	10
1113 06 3014	14	Головка Торцевая с Магнитом Socket Wrench	65	10
1113 06 3160	T60	Torx® Биты / Torx® Bits	31.6	10

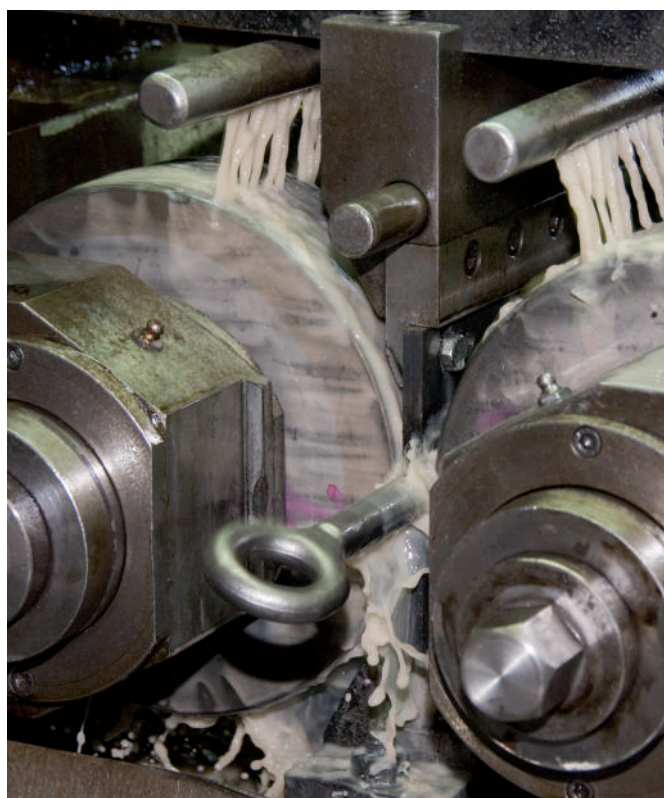

1113
Головка Торцевая Магнитная со Вставкой Нех 1/2" (мм)
Magnetic Socket Wrench 6 Points (mm) - Hex Bits

TS ISO 2725 • DIN 3124

1/2"

Хром-ванадий, Хромированный, Полированный
Chrom vanadium, Chrom plated, Polished

КОД CODE	mm	СОВМЕСТИМЫЕ БИТЫ COMPATIBLE DIMENSIONS	г/г	□
1113 06 3008	8	Головка торцевая с Магнитом Socket Wrench	55	10
1113 06 3205	5	Бита HEX® Hex Bits	12	10
1113 06 3206	6		13	10
1113 06 3207	7		14	10
1113 06 3208	8		14	10
1113 06 3010	10	Головка торцевая с Магнитом Socket Wrench	55	10
1113 06 3210	10	Бита HEX®/Hex Bits	24	10
1113 06 3012	12	Головка торцевая с Магнитом Socket Wrench	60	10
1113 06 3212	12	Бита HEX®/Hex Bits	37	10
1113 06 3014	14	Головка торцевая с Магнитом Socket Wrench	65	10
1113 06 3214	14	Бита HEX®/Hex Bits	42	10

1113
Набор Магнитных Бит Нех и Торх 1/2" (20 Предметов)
Magnetic Hex Bit Sockets - Torx® Bit Sockets Set (20 Pcs)

1/2"

КОД CODE	СОДЕРЖАНИЕ CONTENTS	□
1113 00 3020	Головка Торцевая с Магнитом (1/2") 8 - 10 - 12 - 14	2955
	Бита Hex® Hex Bit Socket 5-6-7-8-10-12-14 Бита Торх® T20 - T25 - T27 T30 - T40 T45 - T50 - T55 - T60	

1113
Головка Торцевая 1/2" Star
Star Socket

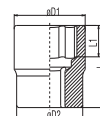
1/2"

Хром-ванадий, Хромированный Полированный
Chrom vanadium, Chrom plated, Polished

КОД CODE	□	ø D1 mm	ø D2 mm	L mm	L1 mm	г/г	□
1113 06 0210	E10	13.2	23.8	37	7.5	60	10
1113 06 0212	E12	15	23.8	37	9	65	10
1113 06 0214	E14	16.4	23.8	37	10	65	10
1113 06 0216	E16	18.8	23.8	37	11	70	10
1113 06 0218	E18	20.5	23.8	39	12.5	75	10
1113 06 0220	E20	23	23.8	39	14	75	10

1113
Головка Для Свечей Зажигания с Вкладкой 1/2"
Spark Plug Socket with Rubber

1/2"

Хром-ванадий, Хромированный, Полированный
Chrom vanadium, Chrom plated, Polished

КОД CODE	mm	L mm	г/г	□
1113 06 9160	16	70	80	10
1113 06 9208	21	70	155	10



1113
Головка Торцевая со Вставкой Star (Torx)® 1/2"
Star Bits Socket

1/2"

КОД CODE	★	L mm	⚖ r/g	□
1113 06 1220	T20	60	70	10
1113 06 1225	T25	60	70	10
1113 06 1227	T27	60	70	10
1113 06 1230	T30	60	70	10
1113 06 1240	T40	60	70	10
1113 06 1245	T45	60	70	10
1113 06 1250	T50	60	75	10
1113 06 1255	T55	60	80	10
1113 06 1260	T60	60	100	10

1113
Набор Бит Hex и Star Torx® 1/2" (17 Предметов)
Hex Bit Sockets - Torx Bit Sockets Set (17 Pcs)

1/2"

КОД CODE	СОДЕРЖАНИЕ CONTENTS	□
1113 00 6017	Вороток Т-образный со Скользящей Ручкой (1/2") Sliding T Handle	2955
	 5 - 6 - 7 - 8 - 10 12 - 14 Бита Hex® Hex Bit Socket	
	 T20 - T25 - T27 T30 - T40 T45 - T50 - T55 - T60 Головка Торцевая с Вставкой Torx Torx Bit Socket	

1113
Головка Торцевая со Вставкой Hex 1/2" (мм)
Hexagonal Bits Socket (mm)

1/2"

КОД CODE	⬡ mm	L mm	⚖ r/g	□
1113 06 1104	4	60	70	10
1113 06 1105	5	60	70	10
1113 06 1106	6	60	70	10
1113 06 1107	7	60	75	10
1113 06 1108	8	60	75	10
1113 06 1110	10	60	85	10
1113 06 1112	12	60	100	10
1113 06 1114	14	60	115	10

1114
Головка Торцевая со Вставкой Spline Короткий 1/2" (мм)
Hex Bit Socket Short 12 Points (mm)

1/2"

Хром-ванадий, Хромированный, Полированный
Chrom vanadium, Chrom plated, Polished

КОД CODE	⬡	L mm	⚖ r/g	□
1114 06 4005	5	60	60	10
1114 06 4006	6	60	62	10
1114 06 4008	8	60	62	10
1114 06 4010	10	60	78	10
1114 06 4012	12	60	84	10

1114
Головка Торцевая со Вставкой Spline 1/2" Средний (мм)
Hex Bit Socket 12 Points (mm)

1/2"

Хром-ванадий, Хромированный, Полированный
Chrom vanadium, Chrom plated, Polished

КОД CODE	⬡	L mm	⚖ r/g	□
1114 06 4106	6	80	69	10
1114 06 4108	8	80	70	10
1114 06 4110	10	80	84	10
1114 06 4112	12	80	103	10
1114 06 4114	14	80	133	10

1114

Головка Торцевая со Вставкой RIBE 1/2" (мм)
Socket Wrench 6 Points (mm)

1/2"

Хром-ванадий, Хромированный, Полированный
Chrom vanadium, Chrom plated, Polished

КОД CODE		L mm	г/г	
1114 06 5004	4	100	75	10
1114 06 5005	5	100	76	10
1114 06 5006	6	100	76	10
1114 06 5007	7	100	77	10
1114 06 5008	8	100	78	10
1114 06 5009	9	100	85	10
1114 06 5010	10	100	96	10
1114 06 5011	10.5	100	96	10
1114 06 5012	12	100	121	10
1114 06 5013	13	100	148	10
1114 06 5014	14	100	150	10
1114 06 5016	16	100	198	10

1114

Головка Торцевая со Вставкой Spline 1/2",
Удлиненный (мм)
Hex Bit Socket Long 12 Points (mm)

1/2"

Хром-ванадий, Хромированный, Полированный
Chrom vanadium, Chrom plated, Polished

КОД CODE		L mm	г/г	
1114 06 4208	8	140	96	10
1114 06 4210	10	140	125	10
1114 06 4212	12	140	161	10
1114 06 4214	14	140	210	10
1114 06 4216	16	140	281	10

1513

Вороток Т-образный со Скользящей Рукояткой 1/2"
Sliding T-Handle

TS ISO 3315 • DIN 3122

1/2"

Хром-ванадий, Хромированный, Полированный
Chrom vanadium, Chrom plated, Polished

КОД CODE	L mm	г/г	
1513 06 2250	250	355	5

1513

Переходник 1/2"
Adapter

TS ISO 1174 • DIN 3123

1/2"

Хром-ванадий, Хромированный, Полированный
Chrom vanadium, Chrom plated, Polished

КОД CODE		г/г	
1513 06 0002	1/2"Fx3/8"М	55	5
1513 06 0003	1/2"Fx3/4"М	115	5

1513

Трещотка 32 зуба 1/2"
Ratchet Handle

TS ISO 3315 • DIN 3122

1/2"

Хром-ванадий, Хромированный, Полированный
Chrom vanadium, Chrom plated, Polished

КОД CODE	L mm	г/г r/g	
1513 06 0032	250	580	5

1513

Трещотка 72 зуба 1/2"
Max Gear Raichet Handle

TS ISO 3315 • DIN 3122

1/2"

Хром-ванадий, Хромированный, Полированный
Chrom vanadium, Chrom plated, Polished

КОД CODE	L mm	г/г r/g	
1513 06 0072	250	460	5

1513

Удлинитель 1/2"
Extension Bar

TS ISO 1174 • DIN 3123

1/2"

Хром-ванадий, Хромированный, Полированный
Chrom vanadium, Chrom plated, Polished

КОД CODE	L mm	г/г r/g	
1513 06 4125	125	215	5
1513 06 4250	250	420	5

1513

Кардан 1/2"
Universal Joint

TS ISO 1174 • DIN 3123

1/2"

Хром-ванадий, Хромированный, Полированный
Chrom vanadium, Chrom plated, Polished

КОД CODE	L mm	г/г r/g	
1513 06 4070	70	140	5

1113

Набор Торцевых Головок 6-граней 1/2"
(17 Предметов, мм)
Socket Wrench Set 6 Points (17 Pcs, mm)

1/2"

КОД CODE	ГОЛОВКИ Sockets	АКСЕССУАРЫ Accessories	г/г r/g	
1113 00 6018	10 - 11 - 12 13 - 14 - 15 17 - 19 - 22 24 - 27 - 30 32	Трещотка 1/2" Ratchet Handle	2880	17
		Вороток Т-образный со скользящей рукояткой 1/2" I Sliding T Handle		
		Кардан 1/2" Universal Joint		
		Удлинитель 1/2" 250 мм Extension Bar 250 mm		

1113

Набор Торцевых Головок 6-граней 1/2"
(24 Предметов, мм)
Socket Wrench Set 6 Points (24 Pcs, mm)

1/2"

КОД CODE	ГОЛОВКИ Sockets	АКСЕССУАРЫ Accessories	г/г r/g	
1113 00 6025	10 - 11 - 12 13 - 14 - 15 16 - 17 - 18 19 - 21 - 22 23 - 24 - 26 27 - 28 - 30 32	Трещотка 1/2" Ratchet Handle	3650	24
		Кардан 1/2" Universal Joint		
		Вороток Т-Образный со скользящей рукояткой 1/2" Sliding T Handle		
		Удлинитель 1/2" 125 мм Extension Bar 125 mm		
		Удлинитель 1/2" 250 мм Extension Bar 250 mm		

1114

Набор Торцевых Головок 12-граней 1/2"
(25 Предметов, мм)
Socket Wrench Set 12 Points (25 Pcs, mm)

2

1/2"

КОД CODE	ГОЛОВКИ Sockets	АКСЕССУАРЫ Accessories	г/г	□
1114 00 6025		Трещотка 1/2" Ratchet Handle	4150	25
		Вороток U - Образный 1/2" Speed Brace with Revolving Rubber Handle		
	10 - 11 - 12 13 - 14 - 15 16 - 17 - 18 19 - 21 - 22 23 - 24 - 26 27 - 28 - 30 32	Кардан 1/2" Universal Joint		
		Вороток Т - Образный со Скользящей Рукояткой 1/2" Sliding T Handle		
		Удлинитель 1/2" 125 мм Extension Bar 125 mm		
		Удлинитель 1/2" 250 мм Extension Bar 250 mm		

1413

Набор Торцевых Головок 12-граней 1/2"
(25 Предметов, SAE)
Socket Wrench Set 12 Points (25 Pcs, SAE)

1/2"

КОД CODE	ГОЛОВКИ Sockets	АКСЕССУАРЫ Accessories	г/г	□
1413 00 6025		Трещотка 1/2" Ratchet Handle	4150	25
	5/16" - 3/8" 7/16" - 15/32" 1/2" - 9/16" 19/32" - 5/8" 11/16" - 3/4" 25/32" - 13/16" - 7/8" - 15/16" 1" - 1 1/16" 1 1/8" - 1 3/16" 1 1/4"	Вороток U - Образный 1/2" Speed Brace with Revolving Rubber Handle		
		Кардан 1/2" Universal Joint		
		Вороток Т - Образный со Скользящей Рукояткой 1/2" Sliding T Handle		
		Удлинитель 1/2" 125 мм Extension Bar 125 mm		
		Удлинитель 1/2" 250 мм Extension Bar 250 mm		

1113

Головка Торцевая Ударная 6-граней 1/2" (мм)
Impact Socket Wrench 6 Points (mm)

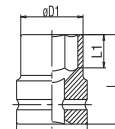
1/2"

Хром молибден, Фосфатированный
Chrom molybdenum, Phosphate finish

КОД CODE	mm	ø D1 mm	ø D2 mm	L mm	L1 mm	г/г	□
1113 06 7010	10	17	25	38	8	70	10
1113 06 7011	11	18	25	38	8	70	10
1113 06 7012	12	19	25	38	9	70	10
1113 06 7013	13	20	25	38	10	70	10
1113 06 7014	14	22	25	38	10	75	10
1113 06 7015	15	23	30	38	11	110	10
1113 06 7016	16	24	30	38	11	110	10
1113 06 7017	17	26	30	38	12	115	10
1113 06 7018	18	27	30	38	13	115	10
1113 06 7019	19	28	30	38	13	120	10
1113 06 7021	21	30	30	40	14	125	5
1113 06 7022	22	32	30	40	14	145	5
1113 06 7024	24	34	30	42	15	150	5
1113 06 7027	27	38	30	44	16	175	5

1113

Набор Головок Торцевых Ударных 1/2" (7 Предметов)
Combination Lug Nut Socket Set (7 Pcs)

1/2"

КОД CODE	ГОЛОВКИ Sockets	г/г	☐
1113 00 9007	17 - 19 - 21 - 22 23 - 24 - 27	2250	7

1513

Переходник Ударный 1/2"
Impact Socket Adapter

1/2"

Хром молибден, Фосфатированный
Chrom molybdenum, Phosphate finish

КОД CODE	☐ inch	г/г	☐
1513 06 7002	1/2"Fx3/8"М	95	5
1513 06 7003	1/2"Fx3/4"М	175	5

1513

Удлинитель Ударный 1/2"
Impact Socket Extension Bar

1/2"

Хром молибден, Фосфатированный
Chrom molybdenum, Phosphate finish

КОД CODE	L mm	г	☐
1513 06 7125	125	275	5
1513 06 7250	250	450	5

1513

Кардан Ударный 1/2"
Impact Socket Universal Joint

1/2"

Хром молибден, Фосфатированный
Chrom molybdenum, Phosphate finish

КОД CODE	L mm	г/г	☐
1513 06 7075	75	220	5

1119

Головка Торцевая 6-граней 3/4" (мм)
Socket Wrench 6 Points (mm)

TS ISO 2725 • DIN 3124

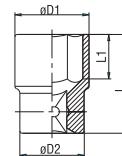
3/4"

Хром-ванадий, Хромированный, Полированный
Chrom vanadium, Chrom plated, Polished

КОД CODE	mm	ø D1 mm	ø D2 mm	L mm	L1 mm	г/г	☐
1119 06 1022	22	33	36	52	16	225	5
1119 06 1024	24	35	36	52	16	230	5
1119 06 1027	27	38	36	52	19	235	5
1119 06 1030	30	42	38	54	21	300	5
1119 06 1032	32	44	38	56	23	320	5
1119 06 1034	34	47	42	58	24	400	5
1119 06 1036	36	50	42	58	25	440	5
1119 06 1038	38	52	45	60	27	500	5
1119 06 1041	41	56	45	64	29	580	1
1119 06 1046	46	62	48	68	33	730	1
1119 06 1050	50	68	48	72	34	885	1
1119 06 1055	55	76	48	76	37	1070	1
1119 06 1060	60	80	48	78	38	1170	1

1120
Головка Торцевая 12-граней 3/4" (мм) TS ISO 2725 • DIN 3124
Socket Wrench 12 Points (mm)

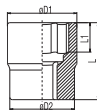
3/4"

Хром-ванадий, Хромированный, Полированный
Chrom vanadium, Chrom plated, Polished

КОД CODE	mm	øD1 mm	øD2 mm	L mm	L1 mm	r/g	□
1120 06 1022	22	33	36	52	16	220	5
1120 06 1024	24	35	36	52	17	225	5
1120 06 1027	27	38	36	52	19	225	5
1120 06 1030	30	42	38	54	21	285	5
1120 06 1032	32	44	38	56	23	310	5
1120 06 1034	34	47	42	57	24	385	5
1120 06 1036	36	50	42	58	25	435	5
1120 06 1041	41	56	45	64	29	560	1
1120 06 1046	46	62	47	68	34	685	1
1120 06 1050	50	68	48	72	34	840	1

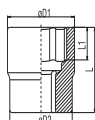
1419
Головка Торцевая 12-граней 3/4" (SAE)
Socket Wrench 12 Points (SAE)

3/4"

Хром-ванадий, Хромированный, Полированный
Chrom vanadium, Chrom plated, Polished

КОД CODE	inch	øD1 mm	øD2 mm	L mm	L1 mm	r/g	□
1419 06 1022	7/8"	33	36	52	16	220	5
1419 06 1024	15/16"	35	36	52	16	220	5
1419 06 1025	1"	35	36	52	17	220	5
1419 06 1027	1 1/16"	38	36	52	19	225	5
1419 06 1028	1 1/8"	40	38	52	19	225	5
1419 06 1032	1 1/4"	44	38	56	23	315	5
1419 06 1033	1 5/16"	46	38	56	23	355	5
1419 06 1035	1 3/8"	48	42	58	25	400	5
1419 06 1036	1 7/16"	50	42	58	25	425	5
1419 06 1038	1 1/2"	52	45	60	27	475	5
1419 06 1041	1 5/8"	56	45	64	29	555	1
1419 06 1044	1 3/4"	60	47	66	31	660	1
1419 06 1046	1 13/16"	62	47	68	34	685	1
1419 06 1047	1 7/8"	64	48	70	34	730	1
1419 06 1050	2"	68	48	72	34	805	1

1519
Трещотка 3/4"
Ratchet Handle

TS ISO 3315 • DIN 3122

3/4"
Хром-ванадий, Хромированный, Полированный
Chrom vanadium, Chrom plated, Polished

КОД CODE	L mm	r/g	□
1519 06 4510	510	2230	5

1519
Удлинитель 3/4"
Extension Bar

TS ISO 1174 • DIN 3123

3/4"
Хром-ванадий, Хромированный, Полированный
Chrom vanadium, Chrom plated, Polished

КОД CODE	L mm	r/g	□
1519 06 4200	200	730	5
1519 06 4400	400	1370	5

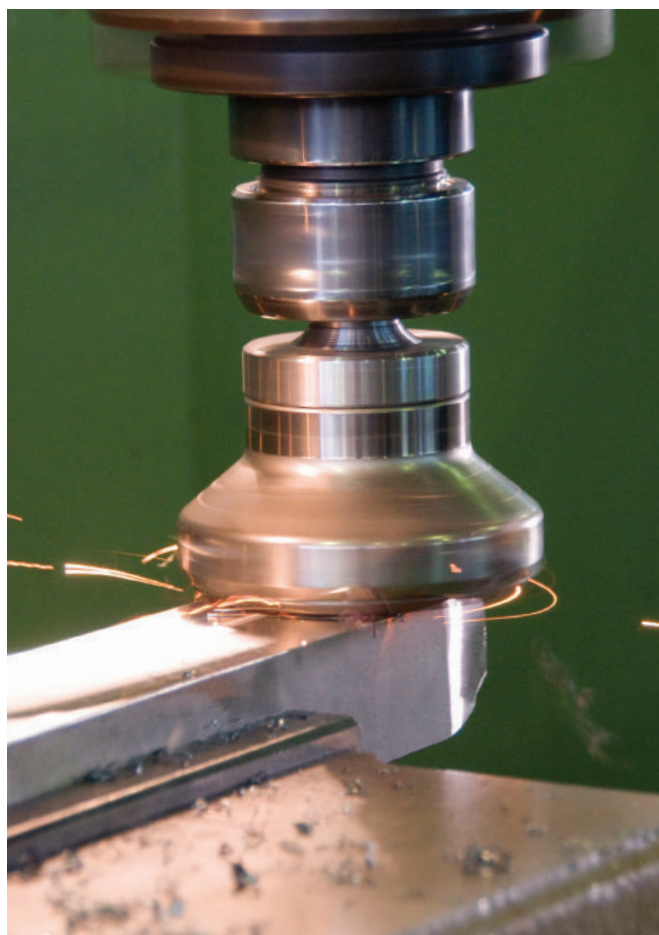

1519
Вороток Т-Образный со Скользящей Рукояткой 3/4"
Sliding T - Handle

TS ISO 3315 - DIN 3122

3/4"
Хром-ванадий, Хромированный, Полированный
Chrom vanadium, Chrom plated, Polished

КОД CODE	L mm	г/г	□
1519 06 4500	500	1485	5

1519
Переходник 3/4"
Adapter

TS ISO 1174 - DIN 3123

3/4"
Хром - ванадий, Хромированный, Полированный
Chrom vanadium, Chrom plated, Polished

КОД CODE	inch	г/г	□
1519 06 0008	3/4"Fx1/2"М	140	5
1519 06 0001	3/4"Fx1"М	300	5

1119
Набор Торцевых Головок 6-граней 3/4"
 (14 Предметов, мм)
Socket Wrench Set 6 Points (14 Pcs, mm)

3/4"

КОД CODE	ГОЛОВКИ Sockets	АКСЕССУАРЫ Accessories	г/г	□
1119 00 6114	22 - 24 - 27 30 - 32 - 34 36 - 41 - 46 50	Трещотка 3/4" Ratchet Handle	10180	14
		Вороток Т-Образный со Скользящей Рукояткой 3/4" Sliding T Handle		
		Удлинитель 3/4" 200 мм Extension Bar 200 mm		
		Удлинитель 3/4" 400 мм Extension Bar 400 mm		

1120
Набор Торцевых Головок 12-граней 3/4"
 (14 Предметов, мм)
Socket Wrench Set 12 Points (14 Pcs, mm)

3/4"

КОД CODE	ГОЛОВКИ Sockets	АКСЕССУАРЫ Accessories	г/г	□
1120 00 6014	22 - 24 - 27 30 - 32 - 34 36 - 41 - 46 50	Трещотка 3/4" Ratchet Handle	13700	14
		Вороток Т-Образный со Скользящей Рукояткой 3/4" Sliding T Handle		
		Удлинитель 3/4" 200 мм Extension Bar 200 mm		
		Удлинитель 3/4" 400 мм Extension Bar 400 mm		

1419
Набор Торцевых Головок 12-граней 3/4"
 (14 Предметов, SAE)
Socket Wrench Set 12 Points (14 Pcs, SAE)

3/4"

КОД CODE	ГОЛОВКИ Sockets	АКСЕССУАРЫ Accessories	г/г	□
1419 00 6114	15/16" - 1 1/6" 1 1/8" - 1 1/4" 1 5/16" - 1 3/8" 1 1/2" - 1 5/8" 1 7/8" - 2"	Трещотка 3/4" Ratchet Handle	10180	14
		Вороток Т-Образный со Скользящей Рукояткой 3/4" Sliding T Handle		
		Удлинитель 3/4" 200 мм Extension Bar 200 mm		
		Удлинитель 3/4" 400 мм Extension Bar 400 mm		

1119
Головка Торцевая Ударная 6-граней 3/4" (мм)
Impact Socket Wrench 6 Points (mm)

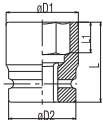
3/4"

Хром молибден, Фосфатированный
Chrom molybdenum, Phosphate finish

КОД CODE	mm	ø D1 mm	ø D2 mm	L mm	L1 mm	г/г	□
1119 06 7019	19	32	44	50	13	330	5
1119 06 7021	21	35	44	50	15	340	5
1119 06 7022	22	36	44	50	15	345	5
1119 06 7024	24	38	44	50	16	350	5
1119 06 7027	27	42	44	53	17	380	5
1119 06 7030	30	46	44	53	20	410	1
1119 06 7032	32	48	44	57	20	460	1
1119 06 7034	34	51	44	57	22	490	1
1119 06 7036	36	53	44	57	22	520	1
1119 06 7041	41	59	44	58	24	580	1
1119 06 7046	46	66	44	62	24	715	1

1519
Переходник Ударный 3/4"
Impact Socket Adapter

3/4"
Хром молибден, Фосфатированный
Chrom molybdenum, Phosphate finish

КОД CODE	inch	г/г	□
1519 06 7011	3/4"Fx1/2"М	315	5

1519
Кардан Ударный 3/4"
Impact Socket Universal Joint

3/4"
Хром молибден, Фосфатированный
Chrom molybdenum, Phosphate finish

КОД CODE	L mm	г/г	□
1519 06 7108	108	735	5

1519
Удлинитель Ударный 3/4"
Impact Socket Extension Bar

3/4"
Хром молибден, Фосфатированный
Chrom molybdenum, Phosphate finish

КОД CODE	L mm	г/г	□
1519 06 7175	175	865	5
1519 06 7250	250	1155	5
1519 06 7330	330	1425	5

1225
Головка Торцевая 12-граней 1" (мм)
Socket Wrench 12 Points (mm)

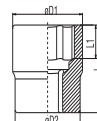
1"

Хром-ванадий, Хромированный, Полированный
Chrom vanadium, Chrom plated, Polished

КОД CODE	mm	ø D1 mm	ø D2 mm	L mm	L1 mm	г/г	□
1225 06 0036	36	52	48	65	26	525	1
1225 06 0041	41	58	50	70	29	665	1
1225 06 0046	46	65	54	75	32	900	1
1225 06 0050	50	70	57	75	34	1040	1
1225 06 0055	55	76	57	83	42	1250	1
1225 06 0060	60	82	60	87	46	1505	1

1525
Переходник 1"
Adapter

TS ISO 1174 - DIN 3123



1"
Хром-ванадий, Хромированный, Полированный
Chrom vanadium, Chrom plated, Polished

КОД CODE	inch	г/г	
1525 06 0005	1"Fx3/4"М	330	5

1525
Кардан Ударный 1"
Impact Socket Universal Joint

1"
Хром молибден, Фосфатированный
Chrom molybdenum, Phosphate finish

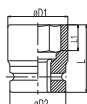
КОД CODE	L mm	г/г	
1525 06 7128	128	1530	1

1125
Головка Торцевая Ударная 6-граней 1" (мм)
Impact Socket Wrench 6 Points (mm)

1"
Хром молибден, Фосфатированный
Chrom molybdenum, Phosphate finish

КОД CODE	mm	ø D1 mm	ø D2 mm	L mm	L1 mm	г/г	
1125 06 7024	24	41	54	58	17	560	1
1125 06 7027	27	44	54	58	19	565	1
1125 06 7030	30	48	54	60	21	605	1
1125 06 7032	32	51	54	62	21	650	1
1125 06 7033	33	52	54	62	21	660	1
1125 06 7034	34	53	54	62	24	765	1
1125 06 7036	36	56	54	65	24	720	1
1125 06 7038	38	58	54	65	26	735	1
1125 06 7041	41	61	54	70	28	845	1
1125 06 7046	46	68	54	75	30	1075	1
1125 06 7050	50	73	54	75	32	1170	1
1125 06 7055	55	79	54	83	37	1435	1
1125 06 7060	60	86	54	87	37	1760	1

1525
Переходник Ударный 1"
Impact Socket Adapter

1"
Хром молибден, Фосфатированный
Chrom molybdenum, Phosphate finish

КОД CODE	inch	г/г	
1525 06 7015	1"Fx3/4"М	560	5

1525
Удлинитель Ударный 1"
Impact Socket Extension Bar

1"
Хром молибден, Фосфатированный
Chrom molybdenum, Phosphate finish

КОД CODE	L mm	г/г	
1525 06 7175	175	1395	5
1525 06 7250	250	1890	5
1525 06 7330	330	2455	5

1800
Ключ Торцевой Двухсторонний (мм)
Double Ended Tubular Socket Wrench (mm)

TS ISO 3793 - DIN 896

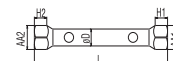
Бесшовная стальная труба, Оцинкованная
Seamless steel tube, Zinc plated.

КОД CODE	mm	L mm	AA1 mm	AA2 mm	H1 mm	H2 mm	ø D mm	г/г	
1800 07 0607	6x7	105	8.6	9.6	7	8	8	25	5
1800 07 0809	8x9	105	11.2	12.2	9	10	10	35	5
1800 07 1011	10x11	120	13.6	14.6	11	11.5	12	55	5
1800 07 1213	12x13	135	16	17	12	12.5	14	80	5
1800 07 1415	14x15	135	18.5	19.5	13	13.5	16	110	5
1800 07 1617	16x17	150	21	22	14	14.5	18	150	5
1800 07 1819	18x19	150	23	24	15	15.5	20	170	5
1800 07 2022	20x22	165	25.4	27.4	16	18	22	220	5
1800 07 2123	21x23	165	26.4	28.4	17	19	24	240	5
1800 07 2224	22x24	180	27.4	29.4	18	20	24	330	5
1800 07 2426	24x26	180	30.4	32.4	20	22	26	340	5
1800 07 2427	24x27	180	30.4	33.4	20	23	26	400	5
1800 07 2528	25x28	200	31.4	34.4	21	24	28	400	5
1800 07 2732	27x32	200	33.4	38.4	23	26	30	435	5

1850

Вороток для Торцевого Ключа Tommy Bar

TS ISO 3793 • DIN 900



КОД CODE	øDxL mm	г/г	□
1850 07 8180	8x180	70	10
1850 07 1200	10x200	120	10

1841

Ключ Торцевой Односторонний с Воротком Single Ended Tubular Socket Wrench with Handle Bar

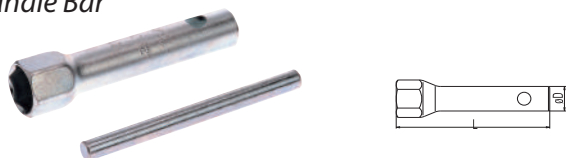

Бесшовная стальная труба, Оцинкованная
Seamless steel tube, Zinc plated

КОД CODE	Hexagon		L mm	øD mm	Mil Handle bar mm	г/г	□
	mm	inch					
1841 07 0021	21	13/16"	120	20	10x120	215	5



1800

Набор Ключей Торцевых Двухсторонних с Воротком (мм) Double Ended Tubular Socket Wrench Set with Handle Bars (mm)

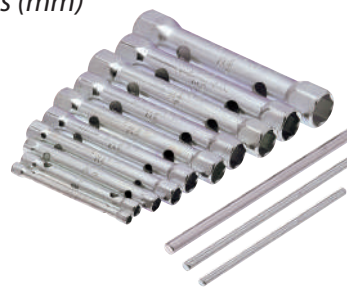

КОД CODE	Hexagon mm	г/г	□
1800 00 2106	6x7 - 8x9 - 10x11 12x13 - 14x15 - 16x17	525	6
1800 00 2108	6x7 - 8x9 - 10x11 12x13 - 14x15 - 16x17 18x19 - 20x22	920	8
1800 00 2110	6x7 - 8x9 - 10x11 12x13 - 14x15 - 16x17 18x19 - 20x22 - 21x23 24x26	1615	10
1800 00 2112	6x7 - 8x9 - 10x11 12x13 - 14x15 - 16x17 18x19 - 20x22 - 21x23 24x26 - 25x28 - 27x32	2445	12

1870

Ключ Торцевой Двухсторонний Удлиненный Double Ended Rim Wrench (long)

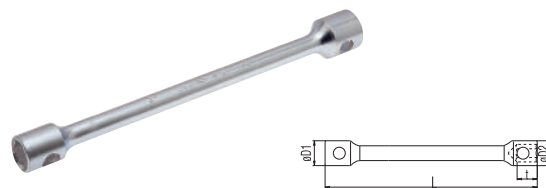

Сверхпрочный, Хромированный
Special steel, Chrom plated

КОД CODE	Hexagon mm	L mm	t mm	øD1 mm	øD2 mm	г/г	□
1870 09 2427	24x27	400	34.5	36	40	1135	10
1870 09 2730	27x30	400	34.5	40	44	1380	10
1870 09 2732	27x32	400	34.5	40	46	1380	10
1870 09 3032	30x32	400	34.5	44	46	1380	10
1870 09 3233	32x33	400	34.5	46	47	1450	10

1871

Ключ Торцевой Двухсторонний Короткий Double Ended Rim Wrench with Handle Bar (Short)



Сверхпрочный, Хромированный
Special steel, Chrom plated

КОД CODE	mm	L mm	t mm	øD1 mm	øD2 mm	r/g	
1871 09 2224	22x24	200	34.5	34	36	750	10
1871 09 2427	24x27	200	34.5	36	40	800	10

1850

Вороток для Удлиненного Торцевого Ключа Tommy Bar

TS ISO 3793 • DIN 900



КОД CODE	øDxL mm	r/g	
1850 09 1630	18x630	1260	1

1940

Ключ Колесный Торцевой Изогнутый (Отвертка Наконечник) Offset Socket Wrench with Screwdriver



Сверхпрочный, Хромированный
Special steel, Chrom plated

КОД CODE	mm	inch	L mm	øD mm	h mm	t mm	r/g	
1940 09 0019	19	3/4"	285	28	65	14	470	10
1940 09 0021	21	13/16"	320	30	85	16	575	10

1975

Ключ-Крест Балонный Cross Rim Wrench

DIN 3119



Сверхпрочный, Хромированный
Special steel, Chrom plated

КОД CODE	mm	inch	øD mm	h mm	L mm	ød mm	r/g	
1975 09 1719	17	11/16"	26	12	420	16	1422	10
	19	3/4"	28	14				
	21	13/16"	30	16				
	22	7/8"	32	17				

1975

Ключ - Крест Балонный с Переходником 1/2" Cross Rim Wrench (with 1/2" adapter)

DIN 3119



Сверхпрочный, Хромированный
Special steel, Chrom plated

КОД CODE	mm	inch	øD mm	h mm	L mm	A mm	ød mm	r/g	
1975 09 1322	17	11/16"	26	12	420	12.65	16	1375	10
	19	3/4"	28	14					
	22	7/8"	32	17					
		1/2"							



1845

Вороток Т-Образный Свечной с Карданом
Spark Plug Wrench with Universal Joint

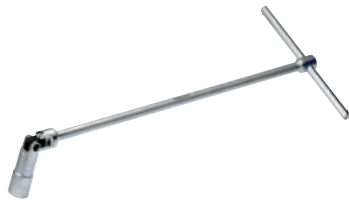

Сверхпрочная, Хромированный
Special steel, Chrom plated

КОД CODE	mm	L mm	г/г	□
1845 08 0160	16	500	525	10
1845 08 0208	20.8	520	960	10

1855

Вороток Т-Образный с Карданом
T - Handle Wrench with Universal Joint

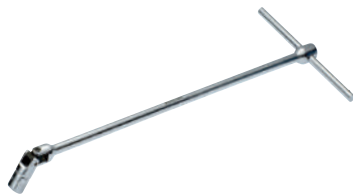

Сверхпрочная, Хромированный
Special steel, Chrom plated

КОД CODE	mm	L mm	г/г	□
1855 08 0008	8	400	225	10
1855 08 0010	10	450	405	10
1855 08 0012	12	450	410	10
1855 08 0013	13	450	425	10
1855 08 0017	17	500	485	10
1855 08 0019	19	510	895	10

1857

Вороток Т-Образный
T - Handle Hexagonal Socket Wrench



Сверхпрочная, Хромированный
Special steel, Chrom plated

КОД CODE	mm	L mm	г/г	□
1857 08 0010	10	240	260	10
1857 08 0013	13	260	315	10
1857 08 0017	17	280	470	10
1857 08 0019	19	300	590	10

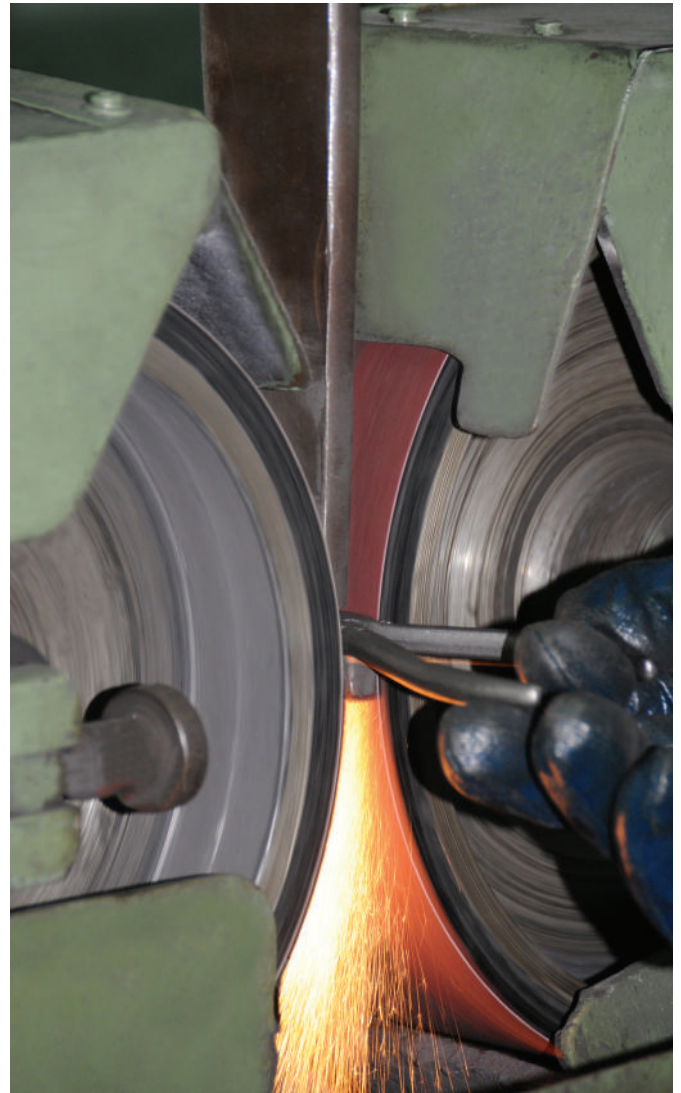

Ключи Трубные и Плоскогубцы

3

Pipe Wrenches and Pliers

Ключи Трубные
Клещи Переставные
Тиски Струбцина
Плоскогубцы
Клещи
Плоскогубцы для Электроники

Pipe Wrenches
Water Pump Pliers
Grip Wrenches
Pliers
Carpenter Pincers
Electronic Pliers



2100

Ключ Трубный Stilson Pipe Wrench, Stilson

TS 3796

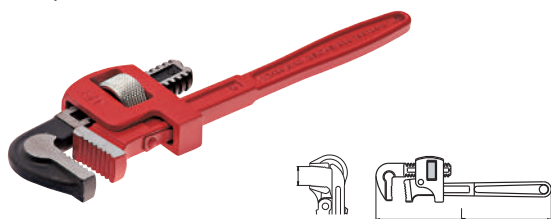

**Хром-ванадий, Зубцы из специальной закаленной стали
Электростатическая окраска**

Chrom vanadium, Teeth induction hardened, Electrostatically painted

КОД CODE	L mm	L inch	mm	РАЗМЕР SIZE Inch	г/г	□
2100 10 0008	200	8"	27	3/4"	280	1
2100 10 0010	250	10"	34	1"	550	1
2100 10 0012	300	12"	42	1 1/4"	725	1
2100 10 0014	350	14"	50	1 1/2"	1030	1
2100 10 0018	450	18"	60	2"	1775	1
2100 10 0024	600	24"	76	2 1/2"	2775	1

2110

Ключ Трубный Усиленный Pipe Wrench, Heavy Duty



**Хром-ванадий, Зубцы из специальной закаленной стали
Электростатическая окраска**

Chrom vanadium, Teeth induction hardened, Electrostatically painted

КОД CODE	L mm	L inch	mm	РАЗМЕР SIZE Inch	г/г	□
2110 10 0008	200	8"	34	1"	425	1
2110 10 0010	250	10"	42	1 1/4"	795	1
2110 10 0012	300	12"	50	1 1/2"	1245	1
2110 10 0014	350	14"	60	2"	1710	1
2110 10 0018	450	18"	75	2 1/2"	2685	1
2110 10 0024	600	24"	90	3"	4370	1
2110 10 0036	900	36"	140	5"	7600	1
2110 10 0048	1200	48"	165	6"	15600	1

2200

Ключ Трубный Газовый 45° Pipe Wrench 45°

DIN 5234

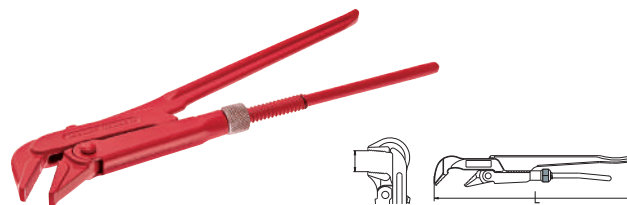

**Хром-ванадий, Зубцы из специальной закаленной стали
Электростатическая окраска**

Chrom vanadium, Teeth induction hardened, Electrostatically painted

КОД CODE	L mm	mm	РАЗМЕР SIZE Inch	г/г	□
2200 10 0005	255	22	1/2"	385	1
2200 10 0010	335	35	1"	720	1
2200 10 0015	470	46	1 1/2"	51345	1
2200 10 0020	630	65	2"	2470	1

2201

Ключ Трубный Газовый 85° Pipe Wrench 85°

TS 3796

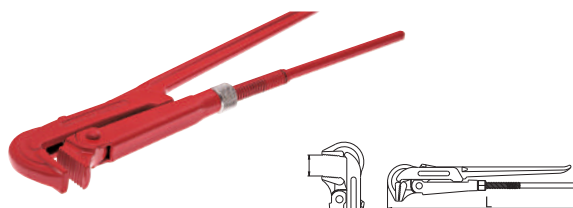

**Хром-ванадий, Зубцы из специальной закаленной стали
Электростатическая окраска**

Chrom vanadium, Teeth induction hardened, Electrostatically painted

КОД CODE	L mm	mm	РАЗМЕР SIZE Inch	г/г	□
2201 10 0010	325	40	1"	870	1
2201 10 0015	430	60	1 1/2"	1585	1
2201 10 0020	585	70	2"	2700	1
2201 10 0030	690	100	3"	4270	1
2201 10 0040	760	130	4"	5800	1

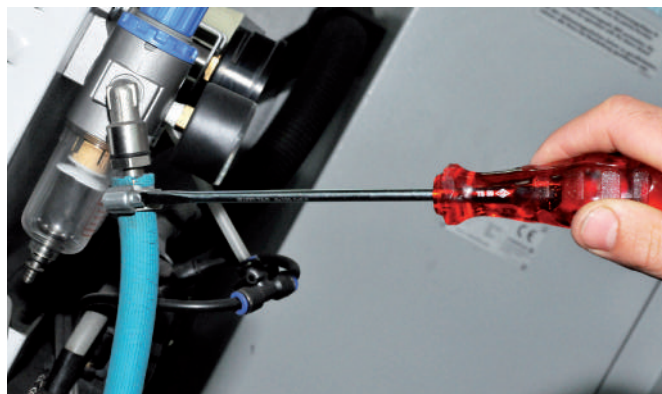

2202

Ключ Трубный, Шведский Тип Pipe Wrench, Swedish Pattern



**Хром-ванадий, Зубцы из специальной закаленной стали
Электростатическая окраска**

Chrom vanadium, Teeth induction hardened, Electrostatically painted

КОД CODE	L mm	mm	РАЗМЕР SIZE Inch	г/г r/g	□
2202 10 0010	320	40	1"	845	1
2202 10 0015	410	60	1 1/2"	1465	1
2202 10 0020	535	70	2"	2345	1

2300

Ключ Цепной Усиленный Chain Pipe Wrench Heavy Duty

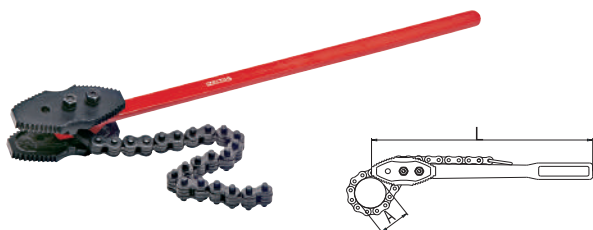

**Сверхпрочный, Зубцы из специальной закаленной стали
Электростатическая окраска**

Special steel, Teeth induction hardened, Electrostatically painted

КОД CODE	L mm	A mm	A inch	г/г r/g	□
2300 10 0015	350	50	1 1/2"	1345	1
2300 10 0025	685	75	2 1/2"	3500	1
2300 10 0040	940	115	4"	6700	1
2300 10 0060	1125	165	6"	12600	1
2300 10 0080	1280	220	8"	17165	1
2300 10 0120	1625	325	12"	24400	1



2300

Цепь Chain



КОД CODE	РАЗМЕР FOR	г/г r/g	□
2300 10 1015	1 1/2"	240	1
2300 10 1025	2 1/2"	400	1
2300 10 1040	4"	600	1
2300 10 1060	6"	2610	1
2300 10 1080	8"	3285	1
2300 10 1120	12"	4625	1

2400

Клещи Универсальные Переставные Adjustable Pliers Universal

TS 60 • DIN ISO 8976



Хром-ванадий, Хромированный, ПВХ изоляция
Chrom vanadium, Chrom plated, PVC insulated

КОД CODE	L mm	L inch	mm	г/г r/g	□
2400 11 0160	160	6 1/4"	30	125	5
2400 11 0240	240	9 1/2"	35	355	5
2400 11 0315	315	12 1/2"	40	530	5

2400

Клещи Универсальные Переставные Диэлектрические Adjustable Pliers Universal Super insulated

TS 60 • DIN ISO 8976



Хром-ванадий, Хромированный, Двойная ПВХ изоляция
Chrom plated, Chrom vanadium, Double PVC insulated

КОД CODE	L mm	L inch	mm	г/г r/g	□
2400 11 1240	240	9 1/2"	35	435	5

2415
Клещи с Пружиной
Pliers With Spring

TS 60 • DIN ISO 8976

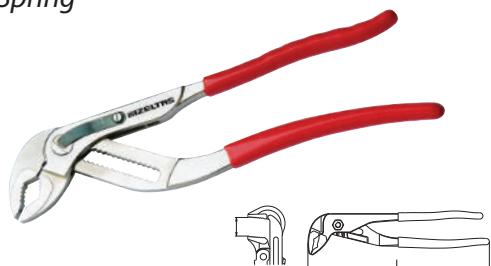
Хром-ванадий, Хромированный, ПВХ изоляция
Chrom vanadium, Chrom plated, PVC insulated

КОД CODE	L mm	L inch	mm	r/g	
2415 11 0240	240	6 1/4"	30	160	5

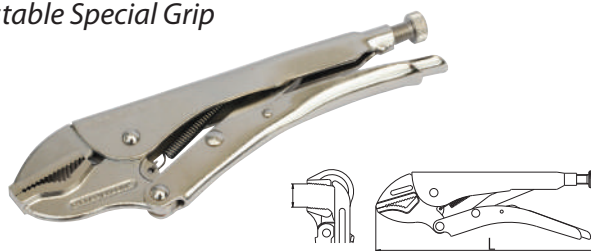
2510
Тиски Струбцина с Фиксатором
Adjustable Special Grip

Челюсти кованые из специальной стали, Никелирование
Применение: круглые и плоские материалы
Jaws Chrom vanadium forged, Nickel plated
Application field: Flat and round materials

КОД CODE	L mm	L inch	mm	r/g	
2510 11 0250	250	10"	30	550	5

2500
Тиски Струбцина Универсальные с Фиксатором
Adjustable Universal Grip

Челюсти кованые из специальной стали, Никелирование
Применение: круглые и плоские материалы
Jaws Chrom vanadium forged, Nickel plated
Application field: Flat and round materials

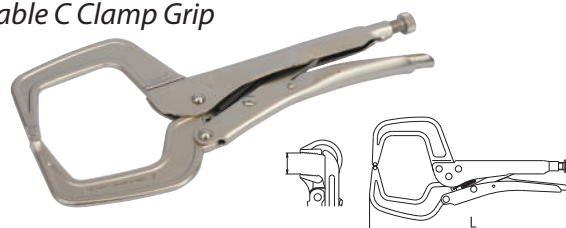
КОД CODE	L mm	L inch	mm	r/g	
2500 11 0250	250	10"	30	560	5

2511
Тиски Струбцина С - Образный с Фиксатором
Adjustable C Clamp Grip

Челюсти кованые из специальной стали, Никелирование
Применение: для металлических листов и профилей
Jaws Chrom vanadium forged, Nickel plated
Application field: For Gripping angled sheet metal

КОД CODE	L mm	L inch	mm	r/g	
2511 11 0280	280	11"	70	700	1

2505
Тиски Струбцина Стандарт с Фиксатором
Adjustable Standard Grip

Челюсти кованые из специальной стали, Никелирование,
Применение: плоские материалы
Jaws, Chrom vanadium forged, Nickel plated
Application field: Flat materials

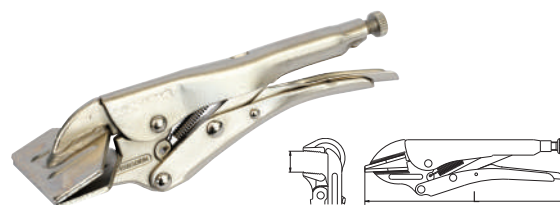
КОД CODE	L mm	L inch	mm	r/g	
2505 11 0250	250	10"	30	535	5

2512
Тиски Струбцина с Фиксатором Плоские
Adjustable Lock Grip With Flat Jaws

Челюсти кованые из специальной стали, Никелирование
Применение: профилированные и плоские детали
Made from special alloy steel, Nickel plated, Application field:
Gripping sheet metals with 80mm Flat jaws

КОД CODE	L mm	L inch	mm	r/g	
2512 11 0200	200	8"	30	485	1

2513

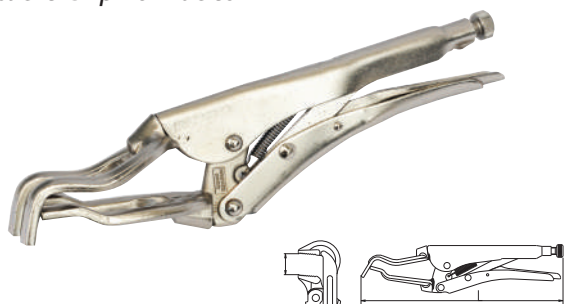
Тиски Струбцина Сварочный для Труб Adjustable Grip For Tubes



**Челюсти кованые из специальной стали, Никелирование,
Применение: Трубы**

Made from special alloy steel, Nickel plated, Application field : Tubes

КОД CODE	L mm	L inch	mm	r/g	
2513 11 0280	280	11"	50	800	1

2515

Тиски Струбцина U - Образный с Фиксатором Adjustable Welding Grip

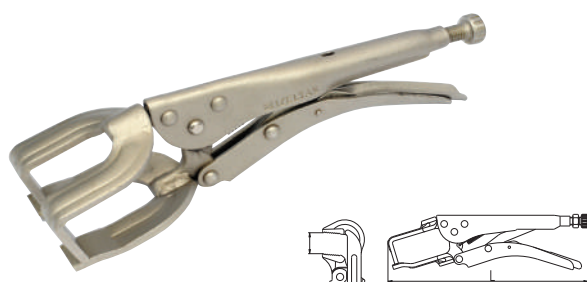

Челюсти кованые из специальной стали, Никелирование

Применение: нестандартные предметы

*Made from special alloy steel, Nickel plated
Application field : Angled corners and edges*

КОД CODE	L mm	L inch	mm	r/g	
2515 11 0270	270	10 5/8"	50	765	1

3020

Пассатижи Комбинированные, Орак Combination Pliers, Opak

TS 60 • TS 11068 • DIN ISO 5744
DIN ISO 5746



**Сверхпрочный, Режущие кромки подвергнуты индукционной
закалке**

Special steel, Cutters induction hardened

КОД CODE	L mm	L inch	МОДЕЛЬ MODEL	r/g	
3020 12 2160	160	6 1/4"	ОПАК	205	5
3020 12 2180	180	7 1/8"	ОПАК	275	5
3020 12 2200	200	8"	ОПАК	315	5

3020

Пассатижи Комбинированные, Kraft Combination Pliers, Kraft

TS 60 • TS 11068 • DIN ISO 5744
DIN ISO 5746



**Сверхпрочный, Режущие кромки подвергнуты индукционной
закалке, Хромированный**

Special steel, Cutters induction hardened, Chrom plated

КОД CODE	L mm	L inch	МОДЕЛЬ MODEL	r/g	
3020 12 3160	160	6 1/4"	КРАФТ	225	5
3020 12 3180	180	7 1/8"	КРАФТ	285	5
3020 12 3200	200	8"	КРАФТ	380	5



3020
Пассатижи Комбинированные, Rod
Combination Pliers, Rod

 TS 60 • TS 11068 • DIN ISO 5744
 DIN ISO 5746

 ⚡ 1000 V
 E DIN EN 60900:2005

Сверхпрочный, Режущие кромки подвергнуты индукционной заалке, Хромированный
Special steel, Cutters induction hardened, Chrom plated,

КОД CODE	L mm	L inch	МОДЕЛЬ MODEL	⚖️ r/g	📦
3020 12 4160	160	6 1/4"	ROD - TUV GS	230	5
3020 12 4180	180	7 1/8"	ROD - TUV GS	285	5
3020 12 4200	200	8"	ROD - TUV GS	380	5

3020
Пассатижи Комбинированные, Ergonomik
Combination Pliers, Ergonomik

 TS 60 • TS 11068 • DIN ISO 5744
 DIN ISO 5746

Сверхпрочный, Режущие кромки подвергнуты индукционной заалке, Хромированный
Special steel, Cutters induction hardened, Chrom plated,

КОД CODE	L mm	L inch	МОДЕЛЬ MODEL	⚖️ r/g	📦
3020 12 5160	160	6 1/4"	ERGONOMIK	205	5
3020 12 5180	180	7 1/8"	ERGONOMIK	260	5
3020 12 5200	200	8"	ERGONOMIK	345	5

3020
Пассатижи Комбинированные Диэлектрические
Combination Pliers Super Insulated

TS 60 • TS 11068 • DIN ISO 5744

Сверхпрочный, Режущие кромки подвергнуты индукционной заалке, Хромированный, Двойная ПВХ изоляция
Special steel, Cutters induction hardened, Chrom plated, triple PVC insulated

КОД CODE	L mm	L inch	⚖️ r/g	📦
3020 12 0180	180	7 1/8"	315	5
3020 12 0200	200	8"	445	5

3030
Пассатижи Комбинированные Усиленный, Орак
Heavy Duty, Combination Pliers, Opak

TS 60 • TS 11068 • DIN ISO 5744

Сверхпрочный, Режущие кромки подвергнуты индукционной заалке, Хромированный
Special steel, Cutters induction hardened, Chrom plated

КОД CODE	L mm	L inch	⚖️ r/g	📦
3030 12 2180	180	7 1/8"	380	5

3220

Плоскогубцы Удлиненные Плоские, Орак
 Long Nose Pliers Flat, Opak TS 60 • TS 11067



Сверхпрочный, Режущие кромки подвергнуты индукционной закалке
Special steel, Cutters induction hardened

КОД CODE	L mm	L inch	МОДЕЛЬ MODEL	⚖️ r/g	☐
3220 13 2140	140	5 1/2"	ОПАК	110	5
3220 13 2160	160	6 1/4"	ОПАК	135	5
3220 13 2180	180	7 1/8"	ОПАК	170	5
3220 13 2200	200	8"	ОПАК	205	5

3220

Плоскогубцы Удлиненные Плоские, Kraft
 Long Nose Pliers Flat, Kraft TS 60 • TS 11067



Сверхпрочный, Режущие кромки подвергнуты индукционной закалке, Хромированный
Special steel, Cutters induction hardened, Chrom plated

КОД CODE	L mm	L inch	МОДЕЛЬ MODEL	⚖️ r/g	☐
3220 13 3140	140	5 1/2"	KRAFT	120	5
3220 13 3160	160	6 1/4"	KRAFT	155	5
3220 13 3180	180	7 1/8"	KRAFT	185	5
3220 13 3200	200	8"	KRAFT	210	5

3220

Плоскогубцы Удлиненные Плоские, Rod TS 60 • TS 11067
 Long Nose Pliers Flat, Rod



Сверхпрочный, Режущие кромки подвергнуты индукционной закалке, Хромированный
Special steel, Cutters induction hardened, Chrom plated

КОД CODE	L mm	L inch	МОДЕЛЬ MODEL	⚖️ r/g	☐
3220 13 4140	140	5 1/2"	ROD - TUV GS	120	5
3220 13 4160	160	6 1/4"	ROD - TUV GS	160	5
3220 13 4180	180	7 1/8"	ROD - TUV GS	185	5
3220 13 4200	200	8"	ROD - TUV GS	195	5

3220

Плоскогубцы Удлиненные Плоские, Ergonomik
 Long Nose Pliers Flat, Ergonomik TS 60 • TS 11067



Сверхпрочный, Режущие кромки подвергнуты индукционной закалке, Хромированный
Special steel, Cutters induction hardened, Chrom plated

КОД CODE	L mm	L inch	МОДЕЛЬ MODEL	⚖️ r/g	☐
3220 13 5140	140	5 1/2"	ERGONOMIK	110	5
3220 13 5160	160	6 1/4"	ERGONOMIK	140	5
3220 13 5180	180	7 1/8"	ERGONOMIK	160	5
3220 13 5200	200	8"	ERGONOMIK	170	5



3220

Плоскогубцы Удлиненные Диэлектрические Плоские
Long Nose Pliers Super Insulated Flat



⚡ 1000 V
E DIN EN 60900:2005

TS 60 • DIN 5236



Сверхпрочный, Режущие кромки подвергнуты индукционной закалке, Хромированный, Двойная ПВХ изоляция
Special steel, Cutters induction hardened, Chrom plated, triple PVC insulated

КОД CODE	L mm	L inch	⚖ r/g	☐
3220 13 0200	200	8"	230	5

3225

Плоскогубцы Удлиненные Изогнутые, Орак
Long Nose Pliers Bent, Opak

TS 60 • TS 11067



Сверхпрочный, Режущие кромки подвергнуты индукционной закалке
Special steel, Cutters induction hardened

КОД CODE	L mm	L inch	МОДЕЛЬ MODEL	⚖ g	☐
3225 13 2160	160	6 1/4"	ОРАК	140	5
3225 13 2180	180	7 1/8"	ОРАК	170	5
3225 13 2200	200	8"	ОРАК	175	5

3225

Плоскогубцы Удлиненные Изогнутые, Kraft
Long Nose Pliers Bent, Kraft

TS 60 • TS 11067



Сверхпрочный, Режущие кромки подвергнуты индукционной закалке, Хромированный
Special steel, Cutters induction hardened, Chrom plated

КОД CODE	L mm	L inch	МОДЕЛЬ MODEL	⚖ r/g	☐
3225 13 3160	160	6 1/4"	KRAFT	150	5
3225 13 3180	180	7 1/8"	KRAFT	190	5
3225 13 3200	200	8"	KRAFT	195	5

3225

Плоскогубцы Удлиненные Изогнутые, Rod
Long Nose Pliers Bent, Rod

TS 60 • TS 11067



⚡ 1000 V
E DIN EN 60900:2005



Сверхпрочный, Режущие кромки подвергнуты индукционной закалке, Хромированный
Special steel, Cutters induction hardened, Chrom plated

КОД CODE	L mm	L inch	МОДЕЛЬ MODEL	⚖ r/g	☐
3225 13 4160	160	6 1/4"	ROD - TUV GS	160	5
3225 13 4180	180	7 1/8"	ROD - TUV GS	190	5
3225 13 4200	200	8"	ROD - TUV GS	190	5

3225

Плоскогубцы Удлиненные Изогнутые, Ergonomik
Long Nose Pliers Bent, Ergonomik TS 60 • TS 11067



Сверхпрочный, Режущие кромки подвергнуты индукционной закалке, Хромированный
Special steel, Cutters induction hardened, Chrom plated

КОД CODE	L mm	L inch	МОДЕЛЬ MODEL	г/г r/g	□
3225 13 5160	160	6 1/4"	ERGONOMIK	140	5
3225 13 5180	180	7 1/8"	ERGONOMIK	160	5
3225 13 5200	200	8"	ERGONOMIK	170	5

3301

Съемник Внешних Стопорных Колец (Прямой с Пружиной)
Circlip Pliers, External (Flat with spring) TS 60 • DIN 5254



Хром-ванадий, Хромированный, ПВХ изоляция
Chrom vanadium, Chrom plated, PVC insulated

КОД CODE	L mm	□	г/г r/g	□
3301 12 0140	140	10 - 25	90	5
3301 12 0180	180	19 - 60	195	5
3301 12 0225	225	40 - 100	235	5
3301 12 0295	295	85 - 165	445	5

3225

Плоскогубцы Удлиненные Диэлектрические Изогнутые
Long Nose, Super Insulated Bent TS 60 • DIN 5236



1000 V
 E DIN EN 60900:2005



Сверхпрочный, Режущие кромки подвергнуты индукционной закалке, Хромированный, Двойная ПВХ изоляция
Special steel, Cutters induction hardened, Chrom plated, triple PVC insulated

КОД CODE	L mm	L inch	г/г r/g	□
3225 13 0200	200	8"	230	5

3310

Съемник Внешних Стопорных Колец Изогнутый
Circlip Pliers, External Flat TS 60 • DIN 5254



Хром-ванадий, Чернение, ПВХ изоляция
Chrom vanadium, Black finish, PVC insulate

КОД CODE	L mm	□	г/г r/g	□
3310 12 0125	125	10 - 25	105	5
3310 12 0170	170	19 - 60	190	5
3310 12 0210	210	40 - 100	250	5
3310 12 0275	275	85 - 165	445	5

3300

Съемник Внешних Стопорных Колец Прямой
Circlip Pliers, External Driven Tips Flat TS 60 • DIN 5254



Хром-ванадий, Чернение, ПВХ изоляция
Chrom vanadium, Black finish, PVC insulated

КОД CODE	L mm	□	г/г r/g	□
3300 12 0140	140	10 - 25	90	5
3300 12 0180	180	19 - 60	195	5
3300 12 0225	225	40 - 100	235	5
3300 12 0295	295	85 - 165	445	5

3311

Съемник Внешних Стопорных Колец (Изогнутый с Пружиной)
Circlip Pliers, External (Bent with spring) TS 60 • DIN 5254



Хром-ванадий, Хромированный, ПВХ изоляция
Chrom vanadium, Chrom plated, PVC insulated

КОД CODE	L mm	□	г/г r/g	□
3311 12 0125	125	10 - 25	105	5
3311 12 0170	170	19 - 60	190	5
3311 12 0210	210	40 - 100	250	5
3311 12 0275	275	85 - 165	445	5

3320

Съемник Внутренних Стопорных Колец (Прямой)

Circlip Pliers, Inside Driven Tips (Flat) TS 60 • DIN 5254



Хром-ванадий, Чернение, ПВХ изоляция
Chrom vanadium, Black finish, PVC insulate

КОД CODE	L mm			
3320 12 0140	140	8 - 25	100	5
3320 12 0180	180	19 - 60	185	5
3320 12 0225	225	40 - 100	250	5
3320 12 0310	310	85 - 165	445	5

3331

Съемник Внутренних Стопорных Колец (Изогнутый)

Circlip Pliers Internal (Bent) TS 60 • DIN 5256



Хром-ванадий, Хромированный, ПВХ изоляция
Chrom vanadium, Chrom plated, PVC insulated

КОД CODE	L mm			
3331 12 0130	130	8 - 25	105	5
3331 12 0170	170	19 - 60	185	5
3331 12 0210	210	40 - 100	250	5
3331 12 0290	290	85 - 165	440	5

3321

Съемник внутренних стопорных колец

(Прямой с пружинной)
Circlip Pliers Internal (Flat with spring) TS 60 • DIN 5256



Хром-ванадий, Хромированный, ПВХ изоляция
Chrom vanadium, Chrom plated, PVC insulated

КОД CODE	L mm			
3321 12 0140	140	8 - 25	100	5
3321 12 0180	180	19 - 60	185	5
3321 12 0225	225	40 - 100	250	5
3321 12 0310	310	85 - 165	445	5

3700

Бокорез Орак

Side Cutting Pliers TS 60 • DIN ISO 5749



Сверхпрочный, Режущие кромки подвергнуты индукционной закалке, Хромированный
Special steel, Cutters induction hardened, Chrom plated

КОД CODE	L mm	L inch	МОДЕЛЬ MODEL		
3700 16 2140	140	5 1/2"	ОРАК	165	5
3700 16 2160	160	6 1/4"	ОРАК	230	5
3700 16 2180	180	7 1/8"	ОРАК	230	5

3330

Съемник Внутренних Стопорных Колец Изогнутый

Circlip Pliers, Inside Driven Tips Bend TS 60 • DIN 5254



Хром-ванадий, Чернение, ПВХ изоляция
Chrom vanadium, Black finish, PVC insulate

КОД CODE	L mm			
3330 12 0130	130	8 - 25	105	5
3330 12 0170	170	19 - 60	185	5
3330 12 0210	210	40 - 100	250	5
3330 12 0290	290	85 - 165	440	5



3700

Бокорез, Kraft Side Cutting Pliers, Kraft

TS 60 • DIN ISO 5749



Сверхпрочный, Режущие кромки подвергнуты индукционной закалке, Хромированный
Special steel, Cutters induction hardened, Chrom plated

КОД CODE	L mm	L inch	МОДЕЛЬ MODEL	⚖ r/g	☐
3700 16 3140	140	5 1/2"	KRAFT	190	5
3700 16 3160	160	6 1/4"	KRAFT	240	5
3700 16 3180	180	7 1/8"	KRAFT	255	5

3700

Бокорез, Ergonomik Side Cutting Pliers, Ergonomik

TS 60 • DIN ISO 5749



Сверхпрочный, Режущие кромки подвергнуты индукционной закалке, Хромированный
Special steel, Cutters induction hardened, Chrom plated

КОД CODE	L mm	L inch	МОДЕЛЬ MODEL	⚖ r/g	☐
3700 16 5140	140	5 1/2"	ERGONOMIK	165	5
3700 16 5160	160	6 1/4"	ERGONOMIK	215	5
3700 16 5180	180	7 1/8"	ERGONOMIK	215	5



3700

Бокорез, Rod Side Cutting Pliers, Rod

TS 60 • DIN ISO 5749



⚡ 1000 V
E DIN EN 60900:2005



Сверхпрочный, Режущие кромки подвергнуты индукционной закалке, Хромированный
Special steel, Cutters induction hardened, Chrom plated

КОД CODE	L mm	L inch	МОДЕЛЬ MODEL	⚖ r/g	☐
3700 16 4140	140	5 1/2"	ROD - TUV GS	190	5
3700 16 4160	160	6 1/4"	ROD - TUV GS	245	5

3700

Бокорез Диэлектрический Side Cutting Pliers, Super Insulated

TS 60 • TS 11068 • DIN 5744



⚡ 1000 V
E DIN EN 60900:2005



Сверхпрочный, Режущие кромки подвергнуты индукционной закалке, Хромированный, Двойная ПВХ изоляция
Special steel, Cutters induction hardened, Chrom plated, Triple PVC insulated

КОД CODE	L mm	L inch	⚖ r/g	☐
3700 16 0160	160	6 1/4"	275	5



3710

Кусачки Торцевые End Cutting Nippers

TS 60 • DIN ISO 5748



Сверхпрочный, Режущие кромки подвергнуты индукционной закалке, Фосфатированный, ПВХ изоляция
Special steel, Cutters induction hardened, Lacquered PVC insulated

КОД CODE	L mm	L inch	г/г	
3710 15 0180	180	7 1/8"	295	5

3720

Каблорез Cable Cutter, Double Edges



Сверхпрочный, Режущие кромки подвергнуты индукционной закалке, Хромированный, ПВХ изоляция
Special steel, Cutters induction hardened, Chrom plated PVC insulated

КОД CODE	L mm	L inch	г/г	
3720 16 0220	220	8"	320	5

3730

Бокорез Усиленный, Орак Heavy Paty Side Cutting Plier, Opak

TS 60 • TS 11068 • DIN 5744



Сверхпрочный, Режущие кромки подвергнуты индукционной закалке, Хромированный, ПВХ изоляция
Special steel, Cutters induction hardened, Chrom plated PVC insulated

КОД CODE	L mm	L inch	г/г	
3730 16 2160	160	6 1/4"	200	5

3750

Пассатижи для Зачистки Изоляции Wire Strippers



Сверхпрочный, Режущие кромки подвергнуты индукционной закалке, Рукоятка из ацетата целлюлозы
Special steel, Chrom plated, Cellulose acetate handle

КОД CODE	L mm	L inch	г/г	
3750 12 1160	160	6 1/4"	160	5

3750

Пассатижи для Зачистки Изоляции Диэлектрический Wire Strippers Super Insulated



Сверхпрочный, Хромированный, Двойная ПВХ изоляция
Special steel, Chrom plated, Triple PVC insulated

КОД CODE	L mm	L inch	г/г	
3750 12 0160	160	6 1/4"	220	5

3800

Клещи Плотницкие Carpenter Pincers

TS 60 • DIN ISO 9243



Сверхпрочный, Режущие кромки подвергнуты индукционной закалке, Лакированный, ПВХ изоляция
Special steel, Cutters induction hardened, Lacquered PVC insulated

КОД CODE	L mm	L inch	г/г	
3800 15 0160	160	6 1/4"	220	5
3800 15 0180	180	7 1/8"	295	5
3800 15 0200	200	8"	330	5
3800 15 0250	250	10"	530	5

3830

Клещи Арматурные Вязальные Tower Pincers

TS 60 - DIN ISO 9242



Сверхпрочный, Режущие кромки подвергнуты индукционной закалке, Лакированный, ПВХ изоляция

Special steel, Cutters induction hardened, Lacquered, PVC insulated

КОД CODE	L mm	L inch	г/г	□
3830 15 0225	225	9"	345	5
3830 15 0250	250	10"	395	5
3830 15 0280	280	11"	450	5

3850

Клещи Сапожные Затяжные Shoemakers Pliers



Сверхпрочный, Подвержен индукционной закалке, Чернение

Special steel, Induction hardened, Black finish

КОД CODE	L mm	L inch	г/г	□
3850 12 0200	200	8"	360	5

3852

Клещи Просечные Револьверные Revolving Punch Plier



КОД CODE	L mm	L inch	г/г	□
3852 24 0225	225	9"	270	5

3860

Клещи для Разводки Зубьев Ручных Пил Saw - Set Plier



Сверхпрочный, Подвержен индукционной закалке Чернение, ПВХ изоляция

Special steel, induction hardened, Black finish, PVC insulated

КОД CODE	L mm	L inch	г/г	□
3860 26 0180	180	7 1/8"	245	5

3510

Бокорез для Электроники Electronic Diagonal Side Cutting Pliers



Высокоуглеродистая сталь, Режущие кромки подвергнуты индукционной закалке, ПВХ изоляция

High carbon chrom nickel steel drop forged, Heat treated, Cutters induction hardened, PVC insulated

КОД CODE	L mm	г/г	□
3510 14 0115	115	60	5

3512

Кусачки Торцевые для Электроники Electronic End Cutting Pliers



Высокоуглеродистая сталь, Режущие кромки подвергнуты индукционной закалке, ПВХ изоляция

High carbon chrom nickel steel drop forged, Heat treated, cutters induction hardened, PVC insulated

КОД CODE	L mm	г/г	□
3512 14 0105	105	65	5

3522

Плоскогубцы Удлиненные для Электроники Круглые Electronic Round Nose Pliers



Высокоуглеродистая сталь, ПВХ изоляция

High carbon chrom nickel steel drop forged, PVC insulated

КОД CODE	L mm	г/г	□
3522 14 0120	120	55	5

3

3523

Плоскогубцы Удлиненные для Электроники Прямые
Electronic Flat Nose Pliers



Высокоуглеродистая сталь, ПВХ изоляция

High carbon chrom nickel steel drop forged, PVC insulated

КОД CODE	L mm	г/г	
3523 14 0135	135	70	5

3528

Плоскогубцы Удлиненные для Электроники
Заостренный
Electronic Needle Nose Pliers



Высокоуглеродистая сталь, ПВХ изоляция

High carbon chrom nickel steel drop forged, PVC insulated

КОД CODE	L mm	г/г	
3528 14 0145	145	75	5

3526

Плоскогубцы Удлиненные для Электроники
Electronic Long Nose Pliers



**Высокоуглеродистая сталь, Режущие кромки подвергнуты
индукционной закалке, ПВХ изоляция**

*High carbon chrom nickel steel drop forged,
Cutters induction hardened, PVC insulated*

КОД CODE	L mm	г/г	
3526 14 0130	130	75	5

3529

Плоскогубцы Удлиненные для Электроники
Заостренный Изогнутый
Electronic Bent Needle Nose Pliers



Высокоуглеродистая сталь, ПВХ изоляция

High carbon chrom nickel steel drop forged, PVC insulated

КОД CODE	L mm	г/г	
3529 14 0145	145	75	5

3527

Плоскогубцы Удлиненные для Электроники
Изогнутые
Electronic Bent Nose Pliers



Высокоуглеродистая сталь, ПВХ изоляция

High carbon chrom nickel steel drop forged, PVC insulated

КОД CODE	L mm	г/г	
3527 14 0120	120	70	5

Клещи для Электроники
Electronic Pliers



**Высокоуглеродистая сталь, Режущие кромки подвергнуты
индукционной закалке, ПВХ изоляция**

*High carbon chrom nickel steel drop forged,
Cutters induction hardened, PVC insulated*

КОД CODE	L mm	г/г	
3530 14 0110	110	80	5

Отвертки и Шестигранные Ключи

4

Screwdrivers and Hex Key Wrenches

Отвертки
Индикаторные Отвертки
Биты и Насадки
Шестигранные Ключи

Screwdrivers
Testers
Bits
Hex Key Wrenches



4100

Отвертки с Прямым Шлицем, Kraft Screwdriver Flat, Kraft

TS 59 • DIN 5264 • DIN 5265



Хром-ванадий, Хромированный, Жало чернёное
Рукоятка из ацетата целлюлозы
Chrom vanadium, Chrom plated and black tips
Cellulose acetate handle.

КОД CODE	øDxL1 mm	⊖		L mm	⚖ г/г	☐
		a mm	b mm			
4100 17 0340	3x40	0.5	3	110	20	10
4100 17 0380	3x80	0.5	3	155	35	10
4100 17 0480	4x80	0.8	4	165	50	10
4100 17 4100	4x100	0.8	4	185	50	10
4100 17 0580	5x80	1.0	5.5	175	70	10
4100 17 5100	5x100	1.0	5.5	195	75	10
4100 17 5125	5x125	1.0	5.5	220	80	10
4100 17 5150	5x150	1.0	5.5	245	80	10
4100 17 6100	6x100	1.2	6.5	195	85	10
4100 17 6125	6x125	1.2	6.5	220	90	10
4100 17 6150	6x150	1.2	6.5	245	95	10
4100 17 6175	6x175	1.2	6.5	270	100	10
4100 17 7125	7x125	1.2	8	230	120	10
4100 17 7150	7x150	1.2	8	255	130	10
4100 17 7175	7x175	1.2	8	280	135	10
4100 17 8150	8x150	1.6	10	255	145	10
4100 17 8175	8x175	1.6	10	280	150	10
4100 17 8200	8x200	1.6	10	305	160	10
4100 17 9200	9x200	2.0	12	305	190	10
4100 17 1125	11x250	2.5	14	365	305	10

4100

Отвертки Удлиненные с Прямым Шлицем, Kraft Screwdriver Flat, Long, Kraft

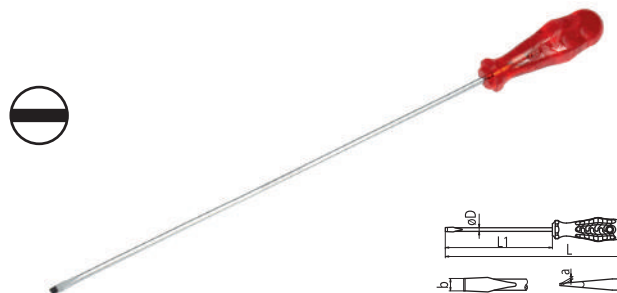

Хром-ванадий, Хромированный, Жало чернёное
Рукоятка из ацетата целлюлозы
Chrom vanadium, Chrom plated and black tips
Cellulose acetate handle.

КОД CODE	øDxL1 mm	⊖		L mm	⚖ г/г	☐
		a mm	b mm			
4100 17 3150	3x150	0.5	3	225	35	10
4100 17 3250	3x250	0.5	3	325	40	10
4100 17 4250	4x250	0.8	4	335	65	10
4100 17 4300	4x300	0.8	4	385	70	10
4100 17 5200	5x200	1.0	5.5	295	90	10
4100 17 5250	5x250	1.0	5.5	345	95	10
4100 17 5300	5x300	1.0	5.5	395	105	10
4100 17 5350	5x350	1.0	5.5	445	115	10
4100 17 6350	6x350	1.2	6.5	445	125	10
4100 17 6400	6x400	1.2	6.5	495	145	10
4100 17 6450	6x450	1.2	6.5	545	160	10
4100 17 1130	11x300	2.5	14	415	345	10

4100

Набор Отверток с Прямым Шлицем, Kraft (8 Предметов) Screwdriver, Flat, Kraft Set (8 Pcs)



КОД CODE	СОДЕРЖАНИЕ CONTENTS	⚖ г/г	☐
4100 00 8108	3x80 - 4x80 - 4x100 5x100 - 5x125 - 6x100 6x125 - 6x150 ⊖ Прямой Шлиць/Flat	550	1

4100

Набор Отверток, Kraft (7 Предметов) Screwdriver, Kraft Set (7 Pcs)



КОД CODE	СОДЕРЖАНИЕ CONTENTS	⚖ г/г	☐
4100 00 8107	⊖ 3x80 - 4x80 - 4x100 5x125 - 6x150 Прямой Шлиць/Flat	445	1
	⊕ 4.5x80 - 6x100 Крестообразный Шлиць/Phillips		

4120

Отвертки с Крестообразным Шлицем, Kraft Screwdriver Phillips, Kraft

TS 59 • DIN ISO 8764

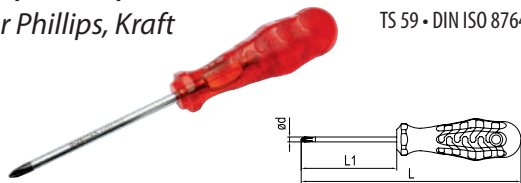

Хром-ванадий, Хромированный, Жало чёрное
Рукоятка из ацетата целлюлозы
Chrom vanadium, Chrom plated and black tips
Cellulose acetate handle.

КОД CODE	ødxL1 mm	+	L mm	r/g	□
4120 18 0360	3x60	Ph0	135	30	10
4120 18 4580	4.5x80	Ph1	165	55	10
4120 18 5100	4.5x100	Ph1	185	55	10
4120 18 5150	4.5x150	Ph1	235	60	10
4120 18 6100	6x100	Ph2	195	85	10
4120 18 6150	6x150	Ph2	245	95	10
4120 18 6200	6x200	Ph2	295	105	10
4120 18 8150	8x150	Ph3	255	150	10
4120 18 1200	10x200	Ph4	315	240	10

4120

Отвертки Удлинные с Крестообразным Шлицем, Kraft Screwdriver Phillips, Long, Kraft

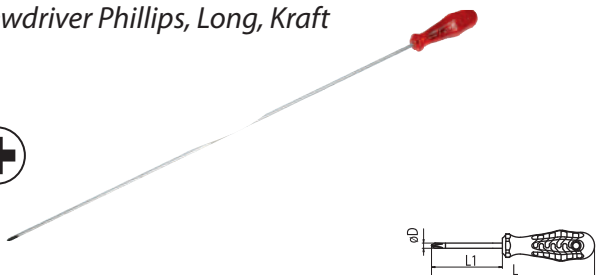

Хром-ванадий, Хромированный, Жало чёрное
Рукоятка из ацетата целлюлозы
Chrom vanadium, Chrom plated and black tips
Cellulose acetate handle.

КОД CODE	øDxL1 mm	+	L mm	r/g	□
4120 18 5300	4.5x300	Ph1	385	80	10
4120 18 5500	4.5x500	Ph1	585	105	10
4120 18 6300	6x300	Ph2	395	125	10
4120 18 6500	6x500	Ph2	595	165	10



4120

Набор Отверток с Крестообразным Шлицем, Kraft (6 Предметов) Screwdriver Phillips, Kraft Set (6 Pcs)



КОД CODE	СОДЕРЖАНИЕ CONTENTS	r/g	□
4120 00 8106	 3x60 - 4.5x80 4.5x100 - 4.5x150 6x100 - 6x150 Крестообразный Шлиц/Phillips	380	1

4110

Отвертки Укороченные с Прямым Шлицем, Kraft Screwdriver, Kraft, Stubby, Flat

TS 59 • DIN 5264 • DIN 5265



Хром-ванадий, Хромированный, Жало чёрное
Рукоятка из ацетата целлюлозы
Chrom vanadium, Chrom plated and black tips
Cellulose acetate handle.

КОД CODE	øDxL1 mm	-		L mm	r/g	□
		a mm	b mm			
4110 17 5525	5.5x25	1	5.5	70	30	5
4110 17 5540	5.5x40	1	5.5	105	45	5
4110 17 6525	6.5x25	1.2	6.5	70	35	5
4110 17 6540	6.5x40	1.2	6.5	105	50	5
4110 17 0825	8x25	1.2	8	70	40	5
4110 17 0840	8x40	1.2	8	105	60	5

4130

Отвертки Укороченные с Крестообразным Шлицем, Kraft Screwdriver Phillips Stubby, Kraft

TS 59 • DIN ISO 8764



Хром-ванадий, Хромированный, Жало чёрное
Рукоятка из ацетата целлюлозы
Chrom vanadium, Chrom plated and black tips
Cellulose acetate handle.

КОД CODE	øDxL1 mm	+	L mm	r/g	□
4130 18 4525	4.5x25	Ph1	70	30	5
4130 18 4540	4.5x40	Ph1	105	40	5
4130 18 0625	6x25	Ph2	70	30	5
4130 18 0640	6x40	Ph2	105	50	5

4300

Отвертки с Прямым Шлицем, Rod Screwdriver Flat, Rod

TS 59 • DIN 5264 • DIN 5265



Хром-ванадий, Хромированный, Жало чёрное
Рукоятка из полипропилена

Chrome vanadium, Chrom plated and black tips, PP handle

КОД CODE	øDxL1 mm	⊖		L mm	r/g	□
		a mm	b mm			
4300 17 0380	3x80	0.5	3	155	25	10
4300 17 0480	4x80	0.8	4	165	35	10
4300 17 4100	4x100	0.8	4	185	40	10
4300 17 5100	5x100	1.0	5.5	195	60	10
4300 17 5125	5x125	1.0	5.5	220	60	10
4300 17 6100	6x100	1.2	6.5	195	65	10
4300 17 6125	6x125	1.2	6.5	220	70	10
4300 17 6150	6x150	1.2	6.5	245	80	10
4300 17 7125	7x125	1.2	8	230	95	10
4300 17 7150	7x150	1.2	8	255	105	10
4300 17 8175	8x175	1.6	10	280	130	10
4300 17 9200	9x200	2.0	12	305	165	10
4300 17 1125	11x250	2.5	14	365	270	10

4320

Отвертки с Крестообразным Шлицем, Rod Screwdriver, Rod, Phillips

TS 59 • DIN ISO 8764



Хром-ванадий, Хромированный, Жало чёрное
Рукоятка из полипропилена

Chrome vanadium, Chrom plated and black tips, PP handle

КОД CODE	øDxL1 mm	⊕	L mm	r/g	□
4320 18 0360	3x60	Ph0	135	25	10
4320 18 4580	4.5x80	Ph1	165	40	10
4320 18 6100	6x100	Ph2	195	70	10
4320 18 8150	8x150	Ph3	255	140	10

4300

Набор Отверток, Rod (7 Предметов) Screwdriver, Rod Set (7 Pcs)



КОД CODE	СОДЕРЖАНИЕ CONTENTS	r/g	□
4300 00 8107	3x80 - 4x80 - 4x100	520	1
	5x125 - 6x150		
	Прямой Шлиц/Flat		
	4.5x80 - 6x100		
	Крестообразный Шлиц/Phillips		

4325

Отвертки Позидрайв с Крестообразным шлицем, Rod Screwdriver Pozidriv, Rod

TS 59 • DIN ISO 8764



Хром-ванадий, Хромированный, Жало чёрное
Рукоятка из полипропилена

Chrome vanadium, Chrom plated and black tips, PP handle

КОД CODE	øDxL1 mm	⊕	L mm	r/g	□
4325 18 0360	3x60	Pz0	135	25	10
4325 18 4580	4.5x80	Pz1	165	40	10
4325 18 6100	6x100	Pz2	195	70	10
4325 18 8150	8x150	Pz3	255	140	10

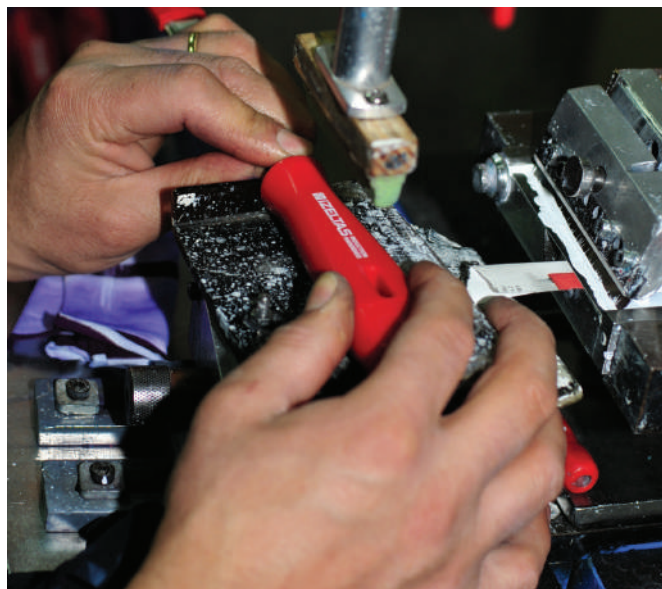

4350

Отвертки с Прямым Шлицем, Ergonomik Screwdriver, Ergonomic, Flat

TS 59 • DIN 5264 • DIN 5265



Хром-ванадий, Хромированный, Жало чёрное
Рукоятка Двухкомпонентная
Chrome vanadium, Chrom plated and black tips
Two component handle.

КОД CODE	øDxL1 mm	⊖		L mm	r/g	□
		a mm	b mm			
4350 17 0380	3x80	0.5	3	155	25	10
4350 17 0480	4x80	0.8	4	165	40	10
4350 17 4100	4x100	0.8	4	185	40	10
4350 17 5100	5x100	1.0	5.5	195	60	10
4350 17 5125	5x125	1.0	5.5	220	65	10
4350 17 6100	6x100	1.2	6.5	195	70	10
4350 17 6125	6x125	1.2	6.5	220	75	10
4350 17 6150	6x150	1.2	6.5	245	80	10
4350 17 7125	7x125	1.2	8	230	100	10
4350 17 7150	7x150	1.2	8	255	110	10
4350 17 8175	8x175	1.6	10	280	140	10
4350 17 9200	9x200	2	12	305	180	10
4350 17 1125	11x250	2.5	14	365	280	10

4370

Отвертки с Крестообразным Шлицем, Ergonomik Screwdriver Phillips, Ergonomic

TS 59 • DIN ISO 58764



Хром-ванадий, Хромированный, Жало чёрное
Рукоятка Двухкомпонентная
Chrome vanadium, Chrom plated and black tips
Two component handle.

КОД CODE	øDxL1 mm	⊕	L mm	r/g	□
4370 18 0360	3x60	Ph0	135	25	10
4370 18 4580	4.5x80	Ph1	165	45	10
4370 18 6100	6x100	Ph2	195	70	10
4370 18 8150	8x150	Ph3	255	130	10

4350

Набор Отверток, Ergonomik (7 Предметов) Screwdriver, Ergonomic Set (7 Pcs.)



КОД CODE	СОДЕРЖАНИЕ CONTENTS	г/g	□
4350 00 8107	⊖ 3x80 - 4x80 - 4x100	370	1
	⊖ 5x125 - 6x150		
	⊖ Прямой Шлиц/Flat		
	⊕ 4.5x80 - 6x100		
	Крестообразный Шлиц/Phillips		

4550

Пробник Напряжения Voltage Tester

TS 13108



Хром-ванадий, Хромированный
Рукоятка из прозрачной ацетат целлюлозы
Chrom vanadium, Chrom plated, Transparent cellulose acetate handle

КОД CODE	L mm	⊖		L1 mm	r/g	□
		a mm	b mm			
4550 17 0135	135	0.5	3	60	20	10
4550 17 0190	190	0.8	4	100	35	10

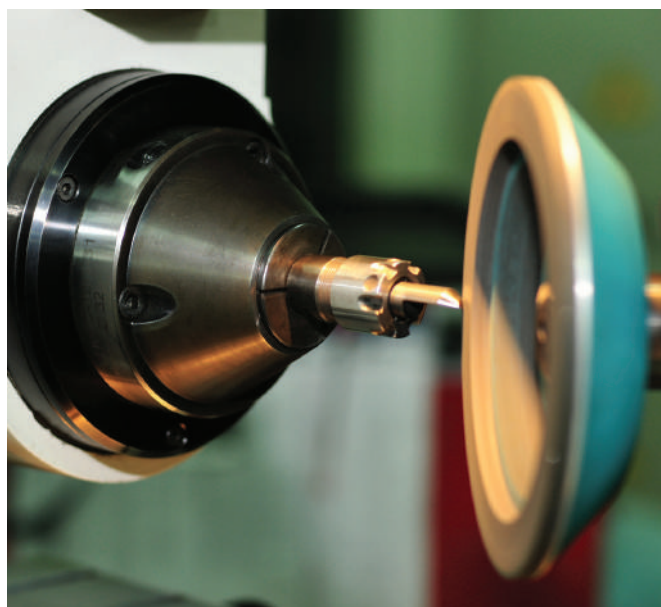

4101

Отвертки Изолированные с Прямым Шлицем

Screwdriver, Electrician Blade, Insulated, Flat

TS 59 • DIN 7437 • TS 11489



1000 V
E DIN EN 60900:2005

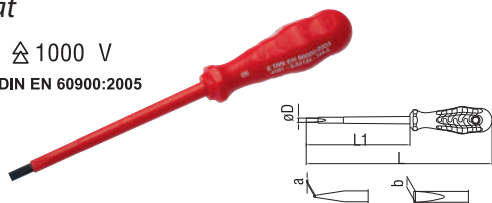

Хром-ванадий, Чернение, Полипропиленовая Изоляция
Chrom vanadium, Black finish, PP handle

КОД CODE	øDxL1 mm	-		L mm	r/g	□
		a mm	b mm			
4101 17 2575	2.5x75	0.4	2.5	150	25	10
4101 17 4100	4x100	0.8	4	185	40	10
4101 17 5512	5.5x125	1	5.5	220	70	10
4101 17 6515	6.5x150	1.2	6.5	245	90	10

4121

Отвертки Изолированные с Крестообразным Шлицем

Screwdriver, Electrician Blade, Insulated, Phillips

TS 59 • DIN ISO 8764



1000 V
E DIN EN 60900:2005



Хром-ванадий, Жало чернёное, Полипропиленовая Изоляция
Chrom vanadium, Black finish, PP handle

КОД CODE	øDxL1 mm	+	L mm	r/g	□
4121 18 0360	3x60	Ph0	135	25	10
4121 18 4580	4.5x80	Ph1	165	45	10
4121 18 6100	6x100	Ph2	195	70	10

4101

Набор Отверток Изолированных (6 Предметов)

Screwdriver, Electrician Blade, Insulated Set (6 Pcs)



КОД CODE	СОДЕРЖАНИЕ CONTENTS	r/g	□
4101 00 9106	2.5x75 - 4x100 5.5x125 - 6.5x150 Прямой Шлиц/Flat	335	1
	4.5x80 - 6x100 Крестообразный Шлиц/Phillips		

4240

Отвертка с Двухсторонней Вставкой

Screwdriver - Reversible

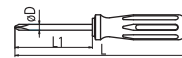

Хром-ванадий, Хромированный
Chrom vanadium, Chrom plated

КОД CODE	øDxL1 mm	-	+	L mm	r/g	□
		axb mm				
4240 17 0680	6x80	1.2x6	Ph2	175	80	10

4240

Набор Отверток с Двухсторонней Вставкой

Screwdriver Set - Reversible



КОД CODE	СОДЕРЖАНИЕ CONTENTS	r/g	□
4240 00 7102	4.5x80 - 6x80	105	1

4500

Отвертки для Клемм с Прямым Шлицем

Electronic Screwdriver, Flat



Хром-ванадий, Хромированный, Жало чернёное

Рукоятка из полипропилена

Chrome vanadium, Chrom plated and black tips, PP handle

КОД CODE	øDxL1 mm	-		L mm	r/g	□
		a mm	b mm			
4500 17 2560	2.5x60	0.4	2.5	140	15	10
4500 17 2580	2.5x80	0.4	2.5	160	15	10
4500 17 0380	3x80	0.5	3	160	15	10
4500 17 3100	3x100	0.5	3	180	20	10
4500 17 3125	3x125	0.5	3	205	20	10
4500 17 3510	3.5x100	0.6	3.5	180	20	10
4500 17 0480	4x80	0.8	4	160	20	10
4500 17 4100	4x100	0.8	4	180	20	10
4500 17 4125	4x125	0.8	4	205	25	10
4500 17 4150	4x150	0.8	4	230	25	10

4520

Отвертки для Клемм с Крестообразным Шлицем
Electronic Screwdriver, Phillips



Хром-ванадий, Хромированный, Жало чернёное
Рукоятка из полипропилена

Chrome vanadium, Chrom plated and black tips, PP handle

КОД CODE	øDxL1 mm	+	L mm	г/г	□
4520 18 0360	3x60	Ph0	140	15	10
4520 18 0480	4x80	Ph0	160	20	10
4520 18 4150	4x150	Ph0	230	25	10

4500

Набор Отверток для Клемм (6 Предметов)
Electronic Screwdriver Set (6 Pcs)



КОД CODE	СОДЕРЖАНИЕ CONTENTS	г/г	□
4500 00 8106	3x80 - 3x100 3x125 - 4x150 Прямой Шлиц/Flat	115	1
	3x60 - 4x80 Крестообразный Шлиц/Phillips		

4770

Отвертка - Ключ Торцевая (мм)
Nut Spinner (mm)

TS 3793 • DIN 3125



Хром-ванадий, Хромированный, Рукоятка из полипропилена
Chrom vanadium, Chrom plated, PP insulated

КОД CODE	mm	L mm	L1 mm	г/г	□
4770 19 0040	4	220	125	80	10
4770 19 0050	5	220	125	80	10
4770 19 0055	5.5	220	125	80	10
4770 19 0060	6	220	125	80	10
4770 19 0070	7	230	125	100	10
4770 19 0080	8	230	125	110	10
4770 19 0090	9	230	125	115	10
4770 19 0100	10	230	125	115	10
4770 19 0110	11	230	125	130	10
4770 19 0120	12	230	125	135	10
4770 19 0130	13	230	125	140	10
4770 19 0140	14	230	125	140	10

4770

Набор Отверток - Ключей Торцевых (8 Предметов, мм)
Nut Spinner Set (8 Pcs, mm)



КОД CODE	СОДЕРЖАНИЕ CONTENTS	г/г	□
4770 00 8108	6 - 7 - 8 - 9 - 10	2145	1
	11 - 12 - 13		



4775

Отвертки со Шлицем Torx® Torx® Driver



Хром-ванадий, Хромированный, Жало чернёное
Рукоятка из полипропилена

Chrome vanadium, Chrom plated and black tips, PP handle

КОД CODE	øDxL1 mm	★	L mm	⚖ r/g	📦
4775 18 0010	4x80	T10	165	35	10
4775 18 0015	4x80	T15	165	35	10
4775 18 0020	4x100	T20	185	40	10
4775 18 0025	4.5x100	T25	185	40	10
4775 18 0027	5x125	T27	220	60	10
4775 18 0030	6x125	T30	220	70	10
4775 18 0040	7x125	T40	230	100	10
4775 18 0045	8x125	T45	230	120	10

4776

Отвертка со Шлицем Torx® с Центральным Отверстием Torx® Screwdriver / tamper Resistance



Хром-ванадий, Хромированный, Жало чернёное
Рукоятка из полипропилена

Chrome vanadium, Chrom plated and black tips, PP handle

КОД CODE	øDxL1 mm	★	L mm	⚖ r/g	📦
4776 18 0009	4x60	TR9	145	35	10
4776 18 0010	4x80	TR10	165	35	10
4776 18 0015	4x80	TR15	165	40	10
4776 18 0020	4x100	TR20	185	40	10
4776 18 0025	4.5x100	TR25	185	45	10
4776 18 0027	5x125	TR27	220	60	10
4776 18 0030	6x125	TR30	220	70	10
4776 18 0040	7x125	TR40	230	100	10

4780

Отвертка - Держатель Магнитный для Бит, Удлиненный Screwdriver, Magnetic Bit Holder, Long

TS 8748
DIN 3126
DIN 3127



КОД CODE	mm	L mm	L1 mm	⚖ r/g	📦
4780 19 6120	6.3	230	120	105	10

4790

Держатель для Бит, Магнитный TS 8748 • DIN 3126 • DIN 7427 Screwdriver Universal Bit Holder, Magnetic



КОД CODE	mm	mm	L mm	⚖ r/g	📦
4790 26 6360	6.3	6.3	60	25	10

4800

Набор Бит (10 Предметов) Bit Set (10 Pcs)



КОД CODE	СОДЕРЖАНИЕ CONTENTS	⚖ r/g	📦
4800 00 8110	⊖ 0.6x4.5 - 0.8x5.5 1.2x6.5	55	10
	⊕ Ph1 - Ph2 - Ph3		
	★ T25 - T27 - T30 - T40		

4800

Набор Бит в Кейсе (31 Предметов) Bit Set In Metal Case (31 Pcs)



КОД CODE	СОДЕРЖАНИЕ CONTENTS	⚖ r/g	📦
4800 00 6131	⊖ 0.6x4.5 - 0.8x5.5	385	3 - 3
	⊖ 1.2x6.5		4
	⊕ Ph1		3
	⊕ Ph2 - Ph3		6 - 6
	★ T27		2
	★ T25 - T30 - T40		1-1-1
	6.3 x 60 Держатель		1

4810

Бита - Щлиц (SL)
Flat Bit (SL)

TS 8748 • DIN 3127



Хром-ванадий
Chrom vanadium

КОД CODE		L mm	r/g	
4810 20 0645	0.6x4.5	25	5	10
4810 20 0855	0.8x5.5	25	5	10
4810 20 1265	1.2x6.5	25	5	10
4810 20 5645	0.6x4.5	50	10	10
4810 20 5855	0.8x5.5	50	10	10
4810 20 5265	1.2x6.5	50	10	10

4810

Набор Бит - Щлиц (25 мм) (SL)
Flat Bit Set (25 mm) (SL)



КОД CODE		r/g	
4810 00 0645	0.6x4.5	45	10
4810 00 0855	0.8x5.5	50	10
4810 00 1265	1.2x6.5	55	10

4820

Бита - Крест
Phillips Bit

TS 8748 • DIN 3128



Хром-ванадий
Chrom vanadium

КОД CODE		L mm	r/g	
4820 21 0001	Ph1	25	5	10
4820 21 0002	Ph2	25	5	10
4820 21 0003	Ph3	25	5	10
4820 21 0011	Ph1	50	10	10
4820 21 0012	Ph2	50	10	10
4820 21 0013	Ph3	50	10	10

4820

Набор Бит - Крест (25 мм) (PH)
Phillips Bit Set (25 mm) (PH)



КОД CODE		r/g	
4820 00 0001	Ph1	50	10
4820 00 0002	Ph2	50	10
4820 00 0003	Ph3	55	10

4825

Бита - Крест Позидрайв (PZ)
Pozidrive Bit (PZ)

TS 8748 • DIN 3127



Хром-ванадий
Chrom vanadium

КОД CODE		L mm	r/g	
4825 21 0001	Pz1	25	5	10
4825 21 0002	Pz2	25	5	10
4825 21 0003	Pz3	25	5	10
4825 21 0011	Pz1	50	10	10
4825 21 0012	Pz2	50	10	10
4825 21 0013	Pz3	50	10	10

4825

Набор Бит - Крест Позидрайв (25 мм) (PZ)
Pozidriv Bit Set (25 mm) (PZ)



КОД CODE		r/g	
4825 00 0001	Pz1	50	10
4825 00 0002	Pz2	55	10
4825 00 0003	Pz3	55	10



4830

Бита - Torx®
Torx® Bit

TS 8748 - DIN 3127



Хром-ванадий
Chrom vanadium

КОД CODE	★	L mm	г/г	□
4830 21 0025	T25	25	5	10
4830 21 0027	T27	25	5	10
4830 21 0030	T30	25	5	10
4830 21 0040	T40	25	5	10
4830 21 0125	T25	50	10	10
4830 21 0127	T27	50	10	10
4830 21 0130	T30	50	10	10
4830 21 0140	T40	50	10	10

4830

Набор Бит - Torx® (25 мм)
Torx® (25 mm)



КОД CODE	★	г/г	□
4830 00 0025	T25	50	10
4830 00 0027	T27	50	10
4830 00 0030	T30	55	10
4830 00 0040	T40	60	10

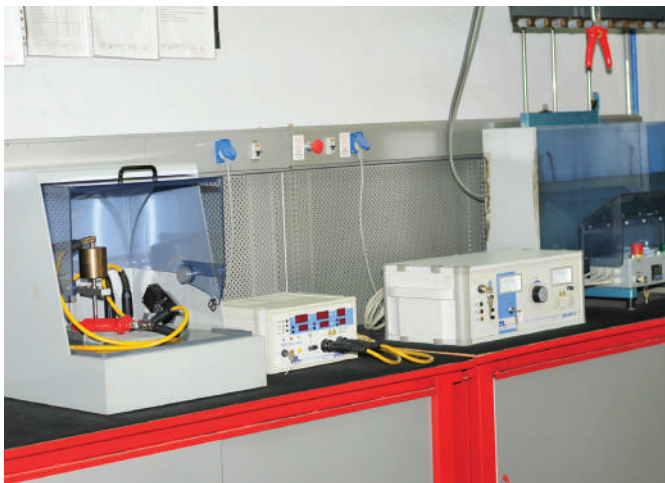

4900

Ключ Г-образный Шестигранный (мм)
Hex Key Wrench (mm)

TS ISO 2936

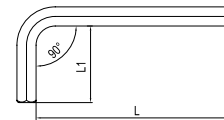

Хром-ванадий, Никелирование
Chrom vanadium, Nickel Plated

КОД CODE	mm	L mm	L1 mm	г/г	□
4900 22 0015	1.5	45	14	1.5	10
4900 22 0020	2	50	16	2	10
4900 22 0025	2.5	56	18	4	10
4900 22 0030	3	63	20	6	10
4900 22 0035	3.5	66	22	8	10
4900 22 0040	4	70	25	10	10
4900 22 0050	5	80	28	20	10
4900 22 0060	6	90	32	30	10
4900 22 0070	7	95	34	40	10
4900 22 0080	8	100	36	55	10
4900 22 0090	9	105	38	75	10
4900 22 0100	10	112	40	100	10
4900 22 0120	12	125	45	160	10
4900 22 0140	14	140	56	250	5
4900 22 0160	16	152	60	375	5
4900 22 0170	17	160	63	425	5
4900 22 0190	19	180	70	610	5

4900

Набор Ключей Г-образных Шестигранных (мм)
Hex Key Wrench Set (mm)

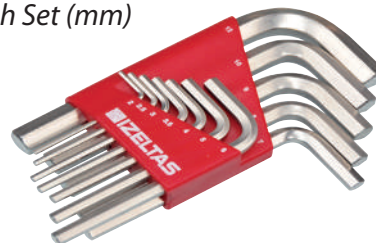

КОД CODE	СОДЕРЖАНИЕ CONTENTS	г/г	□
4900 00 3110	2 - 2.5 - 3 - 4 - 5 - 6 7 - 8 - 9 - 10	400	10
4900 00 3112	2 - 2.5 - 3 - 3.5 - 4 - 5 6 - 7 - 8 - 9 - 10 - 12	565	12

4903

Ключ Г-образный Длинный Шестигранный (мм)
Hex Key Wrench Long Pattern (mm)

TS ISO 2936



Хром-ванадий, Никелирование
Chrom vanadium, Nickel Plated

КОД CODE	mm	L mm	L1 mm	г/g	□
4903 22 0020	2	100	16	3	10
4903 22 0025	2.5	112	18	5	10
4903 22 0030	3	126	20	10	10
4903 22 0035	3.5	136.5	22	15	10
4903 22 0040	4	140	25	20	10
4903 22 0050	5	160	28	30	10
4903 22 0060	6	180	32	50	10
4903 22 0070	7	190	34	80	10
4903 22 0080	8	200	36	100	10
4903 22 0090	9	210	38	145	10
4903 22 0100	10	224	40	180	10
4903 22 0120	12	250	45	285	10

4903

Набор Ключей Г-образных Длинных Шестигранных (мм)
Hex Key Wrench Set Long Pattern (mm)



КОД CODE	СОДЕРЖАНИЕ CONTENTS	г/g	□
4903 00 3110	2-2.5-3-4-5-6 7-8-9-10	660	10
4903 00 3112	2-2.5-3-3.5-4-5 6-7-8-9-10-12	940	12

4905

Ключ Г-образный с Шаром Шестигранный (мм)
Hex Key Wrench Ballpoint (mm)



Хром-Ванадий, Чернение
Chrom vanadium, Black finish

КОД CODE	mm	L mm	L1 mm	г/g	□
4905 22 0020	2	50	16	3	10
4905 22 0025	2.5	56	18	4	10
4905 22 0030	3	63	20	5	10
4905 22 0040	4	70	25	10	10
4905 22 0050	5	80	28	20	10
4905 22 0060	6	90	32	30	10
4905 22 0080	8	100	36	55	10
4905 22 0100	10	112	40	100	10

4905

Набор Ключей Г-образных с Шаром Шестигранных (8 Предметов, мм)
Hex Key Wrench Ballpoint Set (8 Pcs, mm)



КОД CODE	СОДЕРЖАНИЕ CONTENTS	г/g	□
4905 00 7108	2-2.5-3-4 5-6-8-10	275	8



4906

Ключ Г-образный с Шаром Длинный Шестигранный (мм)
Hex Key Wrench Ballpoint Long Pattern (mm)

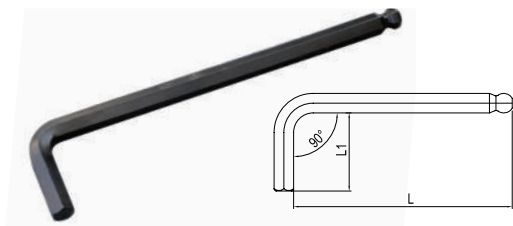

Хром-ванадий, Чернение
Chrom vanadium, Black finish

КОД CODE	mm	L mm	L1 mm	г/г	□
4906 22 0015	1.5	79	12	1.5	10
4906 22 0020	2	84	16	3	10
4906 22 0025	2.5	89	16	5	10
4906 22 0030	3	99	18	7	10
4906 22 0040	4	109	23	13	10
4906 22 0050	5	125	26	25	10
4906 22 0060	6	150	28	42	10
4906 22 0080	8	167	33	85	10
4906 22 0100	10	190	37	150	10

4906

Набор Ключей Г-Образных с Шаром Длинных Шестигранных (мм)
Hex Key Wrench Ballpoint Long Pattern Set (mm)



КОД CODE	СОДЕРЖАНИЕ CONTENTS	г/г	□
4906 00 3109	1.5-2-2.5-3-4-5-6 8-10	355	9



4910

Ключ Г-образный Torx®
Torx® Key Wrench

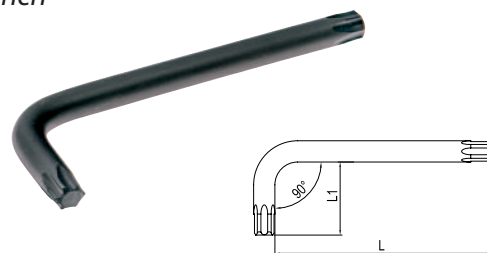

Хром-ванадий, Чернение
Chrom vanadium, Black finish

КОД CODE	★	L mm	L1 mm	г/г	□
4910 22 0006	T6	42	16	2	10
4910 22 0007	T7	48	16	2	10
4910 22 0008	T8	48	16	3	10
4910 22 0009	T9	48	16	3	10
4910 22 0010	T10	51	17	4	10
4910 22 0015	T15	54	18	5	10
4910 22 0020	T20	57	19	5	10
4910 22 0025	T25	60	20	10	10
4910 22 0027	T27	64	21	15	10
4910 22 0030	T30	70	24	20	10
4910 22 0040	T40	76	26	30	10
4910 22 0045	T45	83	29	40	10
4910 22 0050	T50	95	32	60	10
4910 22 0055	T55	108	35	125	10
4910 22 0060	T60	120	38	185	10

4910

Набор Ключей Г-образных Torx® (8 Предметов)
Torx® Key Wrench Set (8 Pcs)



КОД CODE	СОДЕРЖАНИЕ CONTENTS	г/г	□
4910 00 7108	T9 - T10 - T15 T20 - T25 - T27 T30 - T40	155	8

4909

Ключ Torx Т-образный с Рукояткой (мм)
T Handle Torx Key Wrench (mm)



Хром-Ванадий, Хромированный, Рукоятка из полипропилена
Chrom vanadium, Chrom plated, PP handle

КОД CODE	★	L1 mm	L2 mm	⚖ r/g	📦
4909 22 0009	T9	125	15	22	5
4909 22 0010	T10	125	15	22	5
4909 22 0015	T15	125	15	26	5
4909 22 0020	T20	125	15	44	5
4909 22 0025	T25	150	20	49	5
4909 22 0027	T27	150	20	62	5
4909 22 0030	T30	150	20	82	5
4909 22 0040	T40	175	25	100	5

4909

Набор Ключей Torx Т-образных с Рукояткой
(8 Предметов, мм)
T Handle Torx Keywrench Set (8 Pcs, mm)



Хром-ванадий, Хромированный
Chrom vanadium, Chrom finish

КОД CODE	СОДЕРЖАНИЕ CONTENTS	⚖ r/g	📦
4909 00 8108	T9-T10-T15-T20-T25-T27-T30-T40	407	1

4920

Ключ Т-образный Шестигранный с Рукояткой (мм)
Hex Key Wrench T - Handle (mm)

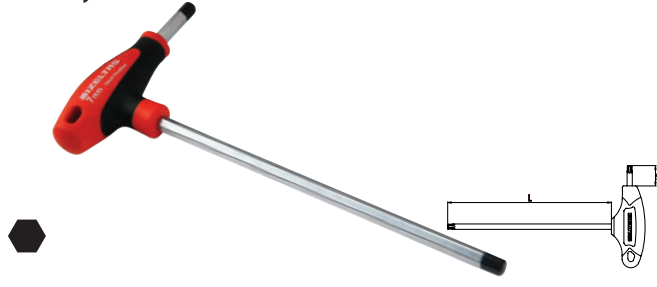

Хром-Ванадий, Хромированный, Рукоятка из полипропилена
Chrom vanadium, Chrom plated, PP handle

КОД CODE	⬡ mm	L mm	L1 mm	⚖ r/g	📦
4920 22 0025	2.5	110	14	20	5
4920 22 0030	3	125	17	23	5
4920 22 0040	4	140	20	45	5
4920 22 0050	5	155	23	58	5
4920 22 0060	6	170	26	100	5
4920 22 0070	7	185	30	125	5
4920 22 0080	8	200	34	150	5
4920 22 0100	10	220	40	240	5

4920

Набор Ключей Т-образных Шестигранных с
Рукояткой (8 Предметов, мм)
Hex Key Wrench T - Handle Set (8 Pcs, mm)



КОД CODE	СОДЕРЖАНИЕ CONTENTS	⚖ r/g	📦
4920 00 8108	2.5 - 3 - 4 - 5 6 - 7 - 8 - 10	760	8

4

4921

Ключ Т-образный с Шаром С Рукояткой (мм)
Hex Key Wrench T - Handle Ballpoint (mm)

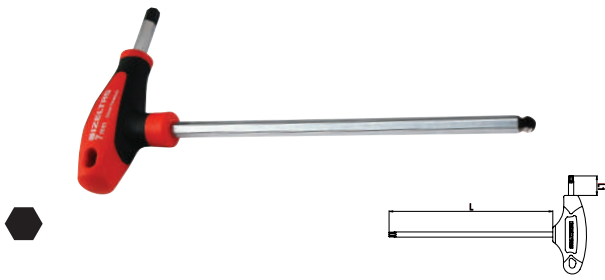

Хром-Ванадий, Хромированный, Рукоятка из полипропилена
Chrom vanadium, Chrom plated, PP handle

КОД CODE	mm	L mm	L1 mm	г/г r/g	□
4921 22 0025	2.5	110	14	20	5
4921 22 0030	3	125	17	23	5
4921 22 0040	4	140	20	45	5
4921 22 0050	5	155	23	58	5
4921 22 0060	6	170	26	100	5
4921 22 0070	7	185	30	125	5
4921 22 0080	8	200	34	150	5
4921 22 0100	10	220	40	235	5

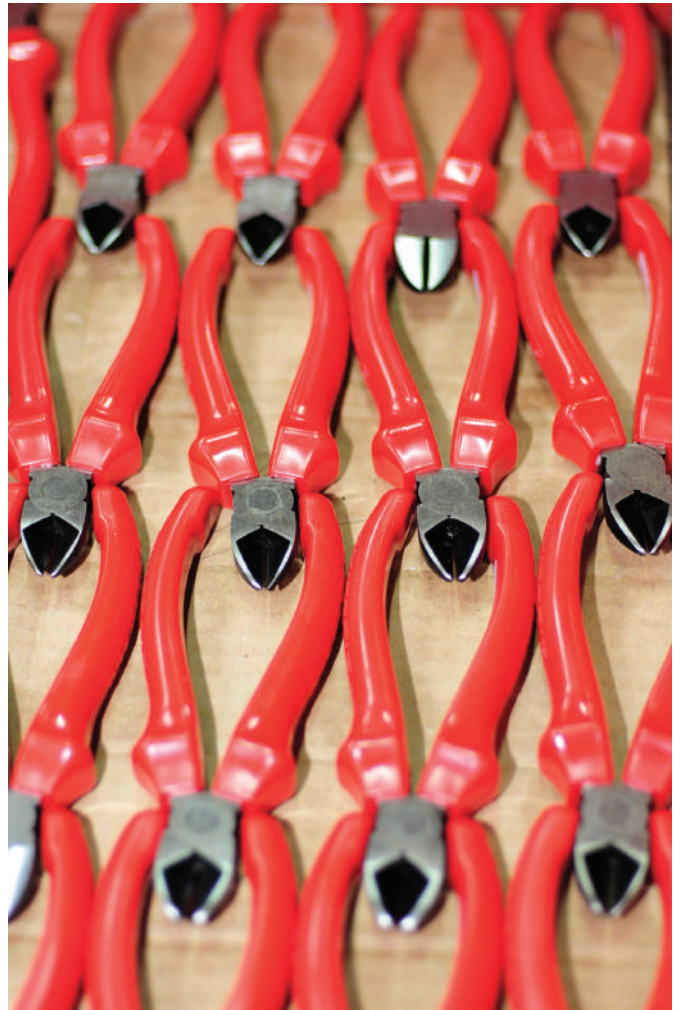

4921

Набор Ключей Т-образных с Шаром с Рукояткой
(8 Предметов, мм)
Hex Key Wrench T - Handle Ballpoint Set (8 Pcs, mm)



КОД CODE	СОДЕРЖАНИЕ CONTENTS	г/г r/g	□
4921 00 8108	2.5 - 3 - 4 5 - 6 - 7 - 8 - 10	755	8



4

Зубила и Молотки

Chisels and Hammers

5

Стамески
Зубила
Кернеры
Молотки

Chisels
Punches
Hammers
Adzes



5010

Стамеска
Wood Chisel



Сверхпрочный, Лезвие стамески подвержена индукционной закалке, Рукоятка из полипропилена
Special steel, induction hardened tips, PP Handle

КОД CODE	a mm	L mm	L1 mm	г/г	□
5010 23 0006	6	273	153	115	5
5010 23 0008	8	273	153	125	5
5010 23 0010	10	273	153	135	5
5010 23 0012	12	273	153	135	5
5010 23 0014	14	273	153	145	5
5010 23 0016	16	273	153	150	5
5010 23 0018	18	273	153	160	5
5010 23 0020	20	273	153	170	5
5010 23 0022	22	273	153	190	5
5010 23 0024	24	273	153	195	5
5010 23 0026	26	273	153	200	5
5010 23 0028	28	273	153	200	5
5010 23 0030	30	275	155	205	5

5010

Набор Стамесок (6 Предметов)
Wood Chisel Set (6 Pcs)



КОД CODE	СОДЕРЖАНИЕ CONTENTS	г/г	□
5010 00 8106	10 - 12 - 14	985	6
	16 - 18 - 20		



5500

Зубило Плоское
Flat Cold Chisel

TS 492 - DIN 6453

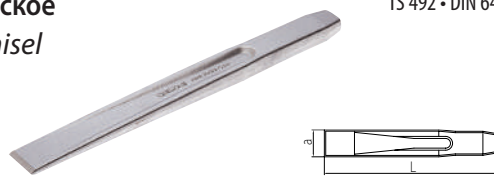

Сверхпрочный, Хромированный
Special steel, Chrom plated

КОД CODE	L mm	a mm	г/г	□
5500 23 0100	100	17	75	5
5500 23 0125	125	19	110	5
5500 23 0150	150	21	180	5
5500 23 0175	175	24	245	5
5500 23 0200	200	27	340	5
5500 23 0250	250	30	525	5
5500 23 0300	300	30	635	5

5500

Зубило Плоское (Изолированный)
Flat Cold Chisel (With Safety Handle)

TS 492 - DIN 6453

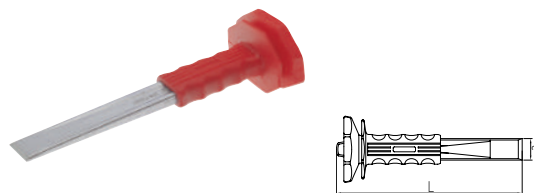

Сверхпрочный, Хромированный
Special steel, Chrom plated

КОД CODE	L mm	a mm	г/г	□
5500 23 1250	250	30	700	1
5500 23 1300	300	30	790	1

5510

Зубило Плоское 8 - гранная
Flat Cold Chisel Octagonal

TS 492 - DIN 6453

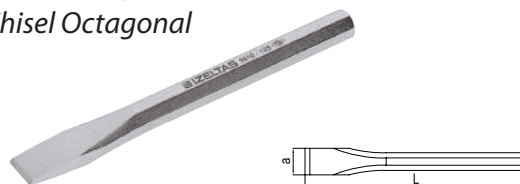

Хром-ванадий, Хромированный
Chrom vanadium, Chrom plated

КОД CODE	L mm	a mm	mm	г/г	□
5510 23 0125	125	10	10	75	10
5510 23 0150	150	14	12	125	10

5520

Зубило Поперечное Cross Cut Chisel

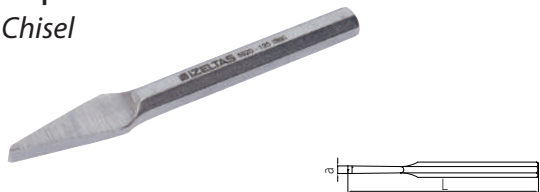

Хром-ванадий, Хромированный
Chrom vanadium, Chrom plated

КОД CODE	L mm	a mm	mm	g	□
5520 23 0125	125	5	10	70	10
5520 23 0150	150	6	12	110	10

5540

Кернер Center Punch

TS 2338 • DIN 7250

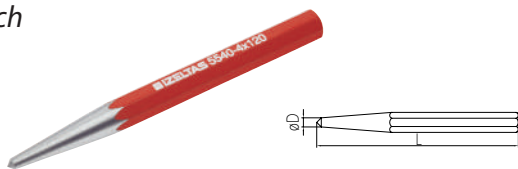

Хром-ванадий, Электростатическая окраска
Chrom vanadium, Electrostatically painted

КОД CODE	L mm	L inch	øD mm	mm	r/g	□
5540 24 4120	120	4 3/4"	4	10	65	10
5540 24 5120	120	4 3/4"	5	12	95	10
5540 24 5150	150	6"	5	12	115	10
5540 24 0412	120	4 3/4"	4	10	65	10

5545

Бородок Drift Punch

TS 2338 • DIN 6458



Хром-ванадий, Электростатическая окраска
Chrom vanadium, Electrostatically painted

КОД CODE	L mm	L inch	øD mm	mm	r/g	□
5545 24 0002	120	4 3/4"	2	12	90	10
5545 24 0003	120	4 3/4"	3	12	90	10
5545 24 0004	120	4 3/4"	4	12	90	10
5545 24 0005	120	4 3/4"	5	12	95	10
5545 24 0006	120	4 3/4"	6	12	95	10
5545 24 0007	120	6"	7	12	100	10
5545 24 0008	150	6"	8	12	125	10
5545 24 0009	150	6"	9	12	130	10
5545 24 0010	150	6"	10	12	130	10
5545 24 0012	150	6"	12	14	180	10
5545 24 0103	120	4 3/4"	3	12	90	10

5550

Выколотка Split Pin Punch

TS 2338 • DIN 6450



Хром-ванадий, Электростатическая окраска
Chrom vanadium, Electrostatically painted

КОД CODE	L mm	L inch	øD mm	mm	g	□
5550 24 0002	150	6"	2	10	70	5
5550 24 0003	150	6"	3	10	65	5
5550 24 0004	150	6"	4	10	65	5
5550 24 0005	150	6"	5	10	65	5
5550 24 0006	150	6"	6	10	70	5
5550 24 0007	150	6"	7	12	100	5
5550 24 0008	150	6"	8	12	105	5
5550 24 0009	150	6"	9	12	110	5
5550 24 0010	150	6"	10	12	120	5
5550 24 0105	150	6"	5	10	65	5

5600

Набор Ударно-Режущего Инструмента (6 Предметов) Chisel And Punch Set



КОД CODE	СОДЕРЖАНИЕ CONTENTS	r/g	□
5600 00 6106	125 Зубило Плоское 8-гранное	865	6
	150 Зубило Плоское 8-гранное		
	125 Зубило Поперечное		
	4x120 Кернер		
	5x150 Выколотка		
	3x120 Пробойник		
	125 Flat Cold Chisel Octagonal		
	150 Flat Cold Chisel Octagonal		
	125 Cross Cut Chisel		
	4x120 Center Punch		
	5x150 Split Pin Punch		
	3x120 Drift Punch		

5

Пробойник Отверстий под Люверсы
Belt Punch

DIN 7200

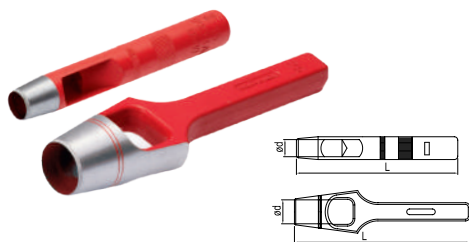
 3-20mm
 21-32mm

Хром-ванадий, Электростатическая окраска
Chrom vanadium, Electrostatically painted

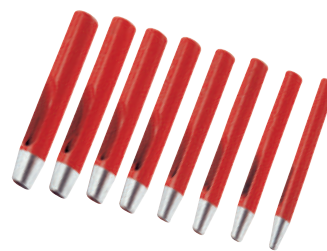
КОД CODE	ØD mm	L mm	г/г	□
5700 24 0003	3	105	35	10
5700 24 0004	4	105	40	10
5700 24 0005	5	110	50	10
5700 24 0006	6	110	60	10
5700 24 0007	7	115	75	10
5700 24 0008	8	115	90	10
5700 24 0009	9	120	100	10
5700 24 0010	10	120	110	10
5700 24 0011	11	125	130	5
5700 24 0012	12	125	165	5
5700 24 0013	13	130	165	5
5700 24 0014	14	130	180	5
5700 24 0015	15	135	245	5
5700 24 0016	16	135	300	5
5700 24 0017	17	140	365	5
5700 24 0018	18	140	380	5
5700 24 0019	19	145	405	5
5700 24 0020	20	145	450	5
5700 24 1021	21	150	250	5
5700 24 1022	22	150	260	5
5700 24 1023	23	160	305	5
5700 24 1024	24	160	320	5
5700 24 1025	25	170	365	5
5700 24 1026	26	170	355	5
5700 24 1027	27	180	415	5
5700 24 1028	28	180	420	5
5700 24 1029	29	190	465	5
5700 24 1030	30	190	475	5
5700 24 1032	32	190	500	5
5700 24 1040	40	190	700	5
5700 24 1042	42x22	190	800	5

Набор Пробойников Отверстий под Люверсы
Belt Punch Set

КОД CODE	СОДЕРЖАНИЕ CONTENTS	г/г	□
5700 00 2108	3 - 4 - 5 - 6 - 7 - 8 - 9 - 10	555	8
5700 00 2110	3 - 4 - 5 - 6 - 7 8 - 9 - 10 - 11 - 12	845	10
5700 00 2112	3 - 4 - 5 - 6 - 7 - 8 - 9 10 - 11 - 12 - 13 - 14	1180	12

Инструмент для Установки Люверсов
(Развальцовыватель)
Tool of Eyelets

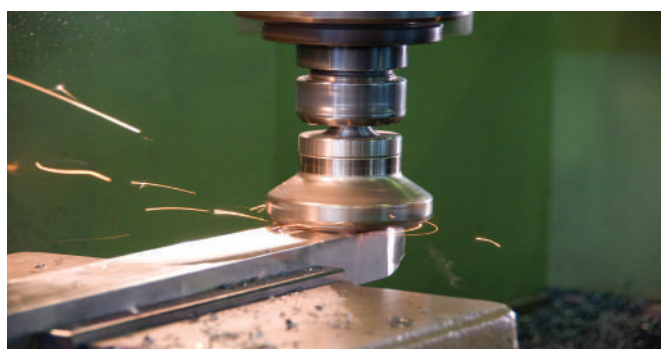

КОД CODE	ØD mm	L mm	L1 mm	г/г	□
5710 00 0010	10	150	30	660	10
5710 00 0012	12	150	30	40	10
5710 00 0016	16	158	35	910	10
5710 00 0020	20	158	35	1100	5
5710 00 0025	25	170	45	1630	5
5710 00 0040	40	170	45	2500	5
5710 00 4222	42*22	170	45	2750	5



5800

Молоток Слесарный Machinist's Hammer

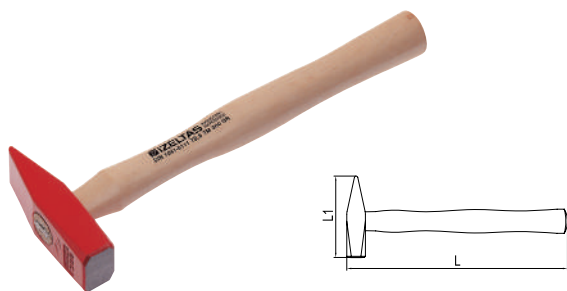
TS 5 - DIN 1041



Сверхпрочный, Подвержен индукционной закалке
Электростатическая окраска
Special steel, Induction hardened, Electrostatically painted

КОД CODE	L mm	L1 mm	g	r/g	□
5800 25 0100	260	82	100	160	10
5800 25 0200	280	95	200	260	10
5800 25 0300	300	105	300	395	10
5800 25 0500	320	118	500	600	5
5800 25 1000	360	135	1000	1095	5
5800 25 1500	380	145	1500	1630	5
5800 25 2000	400	155	2000	2100	5

5800

Черенок для Молотка (с Крепителем) Hammer Handle (With Pin)

TS 5 - DIN 5111



КОД CODE	L mm	r/g	□
5800 25 0001	260	60	10
5800 25 0002	280	60	10
5800 25 0003	300	95	10
5800 25 0005	320	100	10
5800 25 0008	350	145	10
5800 25 0010	360	165	10
5800 25 0015	380	185	10
5800 25 0020	400	205	10

5820

Молоток Glaziers Hammer



Сверхпрочный, Подвержен индукционной закалке
Электростатическая окраска
Special steel, Induction hardened, Electrostatically painted

КОД CODE	L mm	L1 mm	g	r/g	□
5820 25 0125	300	110	125	160	10

5850

Молоток с Бойком из Полиуретана Hammer with striker polyurethane

TS 5

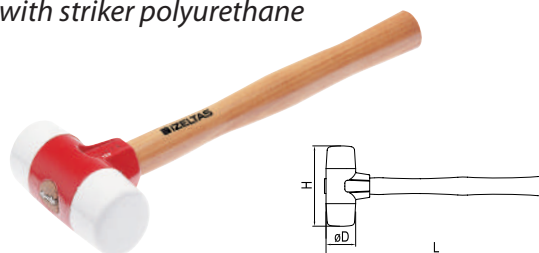

КОД CODE	L mm	øD mm	H mm	r/g	□
5850 25 0030	300	30	100	345	5
5850 25 0040	320	40	110	645	5
5850 25 0050	350	50	120	1015	5

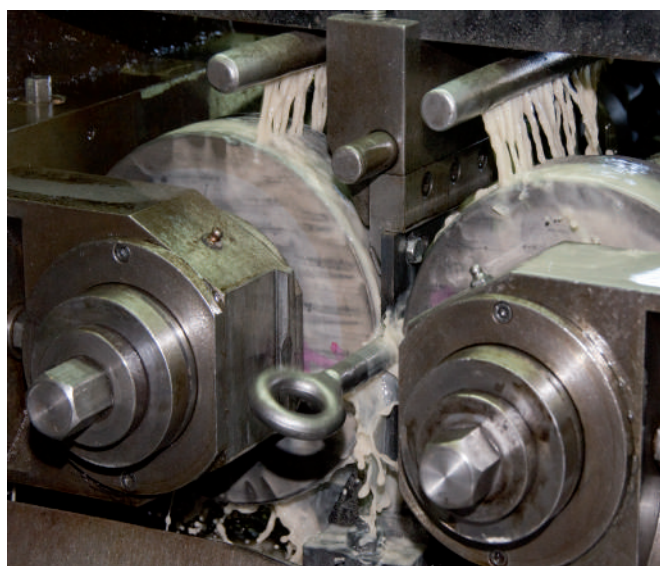

5

5850

Запасной Боек
Head

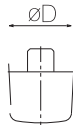

KOD CODE	$\varnothing D$ mm	g	
5850 25 0130	30	35	10
5850 25 0140	40	70	10
5850 25 0150	50	120	10

5870

Резиновый Молоток
Rubber Hammer

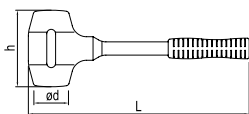

KOD CODE	L mm	$\varnothing d$ mm	h mm		g	
5870 25 0400	300	47	104	400	610	5

6400

Молоток Универсальный (Тесло)
Adze

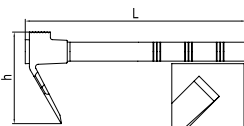

Сверхпрочный, Подвержен индукционной закалке
Электростатическая окраска, ПВХ защита
*Special steel, Induction hardened, Electrostatically painted,
PVC cutting edge protector*

KOD CODE	L mm	h mm	g	g	
6400 25 0600	400	125	400	550	5



Инструменты для Автосервиса

6

Maintenance Tools and Equipment

Инструменты
Заклепочники
Струбцины
Рулетки
Уровни

Service Equipment
Riveting Pliers
Clamps
Measuring Tapes
Level



05881

Рулетка Хромированная
Chrom Case Steel, Measuring tapes

TS 9505



КОД CODE	РАЗМЕР SIZE	г/г	МОДЕЛЬ MODEL	
05881 50 015	5	220	Хром/Chrom	5

05886

Рулетка Геодезическая (с Держателем)
Measuring Tape Field Type (With Holder)



КОД CODE	РАЗМЕР SIZE M	г/г	
05886 50 020	20	520	1
05886 50 030	30	585	1
05886 50 050	50	820	1

05880

Уровень
Straight Level



Алюминиевый корпус
Aluminium body

КОД CODE	L mm	г/г	
05880 50 040	400	260	5
05880 50 050	500	310	5
05880 50 060	600	360	5
05880 50 080	800	470	5
05880 50 100	1000	580	5
05880 50 120	1200	690	5
05880 50 150	1500	860	5
05880 50 180	1800	1010	5
05880 50 200	2000	1150	5

05880

Уровень Магнитный
Straight Magnetic Level



Алюминиевый корпус
Aluminium body

КОД CODE	L mm	г/г	
05880 50 040	400	330	5
05880 50 050	500	380	5
05880 50 060	600	430	5
05880 50 080	800	540	5
05880 50 100	1000	650	5
05880 50 120	1200	760	5
05880 50 150	1500	990	5
05880 50 180	1800	1150	5
05880 50 200	2000	1260	5

05890

Ножовка по Металлу
Hacksaw Frame

DIN 6473



КОД CODE	L mm	г/г	
05890 50 830	300	540	5

05898

Полотна для Ножовки по Металлу HSS
Hacksaw Blade HSS



КОД CODE	РАЗМЕР SIZE	г/г	
05898 50 283	13x0.65x24	20	100

05901

Набор Щупов (20 Предметов, мм)
Feeler Gauges (20 Pcs, mm)



КОД CODE	РАЗМЕР SIZE mm	г/г	☐
05901 50 020	0.05 - 1	90	10

05902

Набор Щупов (20 Предметов)SAE
Feeler Gauges (20 Pcs) SAE



КОД CODE	РАЗМЕР SIZE inch	г/г	☐
05902 50 020	2 - 35/1000"	65	10

6195

Заклепочник
Riveting Pliers



КОД CODE	РАЗМЕР SIZE	ЗАКЛЕПКИ CAPACITY mm	г/г	☐
6195 26 0260	260	2.5 - 3.2 - 4 - 4.8	625	1

6195

Заклепочник с Набором Заклепок
Riveting Pliers Set

DIN 6494



КОД CODE	СОДЕРЖАНИЕ CONTENTS	РАЗМЕР SIZE	г	☐
6195 00 1260	4x10 (50) 4x12 (50) 4x15 (50) 4x20 (50)	260	2150	1

6220

Держатель Магнит Универсальный, Гибкий
Flexible Magnet Holder



КОД CODE	РАЗМЕР SIZE	L mm	L1 mm	г/г	☐
6220 26 0500	500	465	375	100	10
6220 26 1000	1000	465	375	105	10

6225

Масленка (с Гибким Носиком)
Oiler With Flexible Spout



КОД CODE	РАЗМЕР SIZE cc	г/г	☐
6225 26 0200	200	170	5
6225 26 0300	300	200	5
6225 26 0500	500	225	5



6230

Шприц для Смазки
Grease Gun



КОД CODE	РАЗМЕР SIZE cc	г/г	
6230 26 0300	300	1200	1
6230 26 0500	500	1320	1

6230

Наконечник Шланга
Grease Gun Nozzle



КОД CODE	L mm	ø mm	г/г	
6230 26 2500	38	15	31	10

6230

Шланг для Шприца Смазки
Grease Gun



КОД CODE	ø mm	L mm	г/г	
6230 26 3300	8	300	34	10
6230 26 3500	12	300	102	10

6350

Монтировка для Шиномонтажа
Tyre Lever, Straight



Хром-ванадий, Хромированный
Chrom vanadium, Chrom plated

КОД CODE	L mm	L inch	г/г	
6350 26 0300	300	12"	265	5
6350 26 0400	400	16"	440	5
6350 26 0500	500	20"	675	5
6350 26 0600	600	24"	900	5

6360

Монтировка для Шиномонтажа, Изогнутый
Tyre Lever, Bent



Хром-ванадий, Хромированный
Chrom vanadium, Chrom plated

КОД CODE	L mm	L inch	г/г	
6360 26 0600	600	24"	910	5



7300

Струбцины Винтовые F-образные Carpenter Screw Clamp

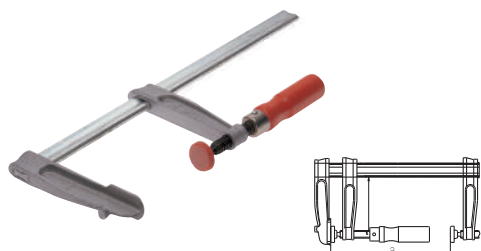

Челюсти из ковкого чугуна
Malleable cast iron jaws

КОД CODE		a mm	b mm	⚖ r/g	📄	
7300 30 3012		30x12	300	120	1605	5
7300 30 4012		40x12	400	120	1780	5
7300 30 5012		50x12	500	120	1935	5
7300 30 6012		60x12	600	120	2080	5
7300 30 8012		80x12	800	120	2470	5
7300 30 1012		100x12	1000	120	2790	5

7300

Набор Струбцин Винтовых Display For Screw Clamp Set (Full)



КОД CODE	СОДЕРЖАНИЕ CONTENTS	⚖ r/g	📄
7300 00 6150	30x12 - 40x12	108400	10
	50x12 - 60x12		10
	80x12 - 100x12		5

7310

Струбцины Винтовые F-образные Мини Mini Clamp



Литые алюминиевые челюсти
Alloyed aluminum jaws

КОД CODE		a mm	b mm	⚖ r/g	📄	
7310 30 1005		10x5	100	50	250	5
7310 30 1505		15x5	150	50	280	5
7310 30 2005		20x5	200	50	310	5
7310 30 2505		25x5	250	50	330	5
7310 30 3005		30x5	300	50	360	5

7400

Тиски Слесарные Кованные Forged Steel Vice

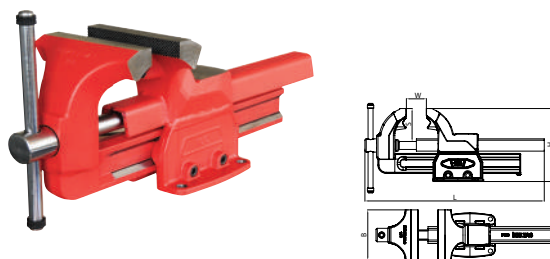

Высококачественная эластичная сталь, Электростатическая окраска
Special steel, Electrostatic Paint

КОД CODE	B mm	W mm	H mm	L mm	⚖ r/g	📄
7400 30 0100	100	125	148	440	5000	1
7400 30 0125	125	155	183	550	11000	1
7400 30 0150	150	180	220	675	20000	1
7400 30 0175	175	205	245	760	29000	1

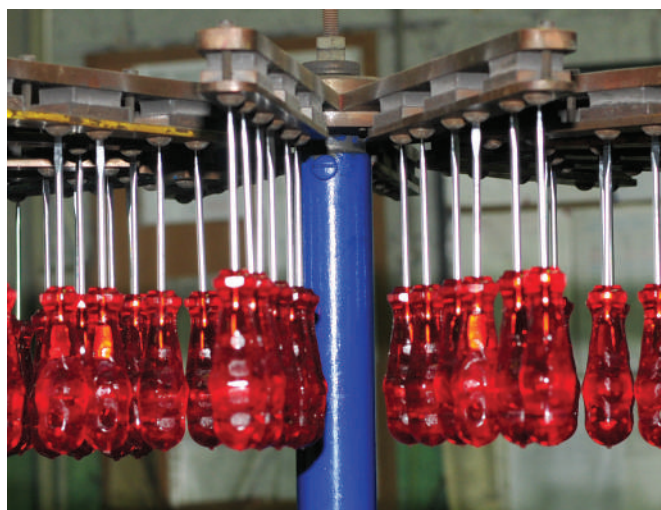

7401

Поворотное Основание Swivel Base of Vice

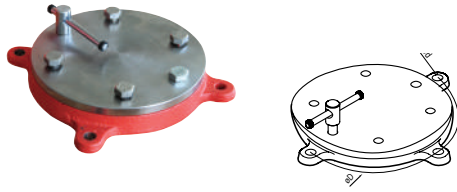

Высококачественная специальная сталь, Хромированный
Special steel, Chrom plated

КОД CODE	РАЗМЕР SIZE	ød mm	øD mm	⚖️ r/g	📦
7401 30 0100	100	10.5	170	1550	1
7401 30 0125	125	12.5	200	2700	1
7401 30 0150	150	12.5	240	3800	1
7401 30 0175	175	12.5	280	6650	1

8004

Набор Тиски Слесарные Кованные Forged Steel Vice Frame



КОД CODE	СОДЕРЖАНИЕ CONTENTS	⚖️ r/g	📦
8004 00 6004	100 - 125 150 - 175	79700	4



Ножницы

Shears

7

Ножницы по Металлу
Труборезы
Ювелирные Ножницы

Sheet Metal Cutters
Plastic Pipe Cutters
Jeweller's Snips



6205

Ножницы по Металлу (Правые)
Snip For Aluminyum and Metal Sheet (Right)



Сверхпрочный, Режущие кромки подвергнуты индукционной закалке, ПВХ изоляция
Special steel, Cutters induction hardened, PVC insulated

КОД CODE	L mm	L inch	г/г	
6205 27 0240	240	10"	380	5

6206

Ножницы по Металлу (Левые)
Snip For Aluminyum and Metal Sheet (Left)



Сверхпрочный, Режущие кромки подвергнуты индукционной закалке, ПВХ изоляция
Special steel, Cutters induction hardened, PVC insulated

КОД CODE	L mm	L inch	г/г	
6206 27 0240	240	10"	380	5

6207

Ножницы по Металлу (Прямые)
Snip For Aluminyum and Metal Sheet (Flat)



Сверхпрочный, Режущие кромки подвергнуты индукционной закалке, ПВХ изоляция
Special steel, Cutters induction hardened, PVC insulated

КОД CODE	L mm	L inch	г/г	
6207 27 0240	240	10"	380	5

6210

Ножницы по Металлу (Правые)
Punch Snip (Right)

DIN 6438



Сверхпрочный, Режущие кромки подвергнуты индукционной закалке, ПВХ изоляция
Special steel, Cutters induction hardened, PVC insulated

КОД CODE	L mm	L inch	г/г	
6210 27 0250	250	10"	555	5
6210 27 0275	275	11"	600	5
6210 27 0300	300	12"	640	5

6211

Ножницы по Металлу (Левые)
Punch Snip (Left)

DIN 6438



Сверхпрочный, Режущие кромки подвергнуты индукционной закалке, ПВХ изоляция
Special steel, Cutters induction hardened, PVC insulated

КОД CODE	L mm	L inch	г/г	
6211 27 0250	250	10"	535	5
6211 27 0275	275	11"	605	5
6211 27 0300	300	12"	665	5

6820

Ножницы по Металлу
Tinman's Snip



Сверхпрочный, Режущие кромки подвергнуты индукционной закалке, ПВХ изоляция
Special steel, Cutters induction hardened, PVC insulated

КОД CODE	L mm	L inch	г/г	
6820 27 0200	200	8"	320	5
6820 27 0250	250	10"	575	5
6820 27 0300	300	12"	870	5

6821

Ножницы по Металлу Рычажные (с Пружиной)
Tinman's Snip (With Spring)



Сверхпрочный, Режущие кромки подвергнуты индукционной закалке, ПВХ изоляция

Special steel, Cutters induction hardened, PVC insulated

КОД CODE	L mm	L inch	г/г	□
6821 27 0250	250	10"	575	5
6821 27 0300	300	12"	895	5

6800

Ювелирные Ножницы (Прямые)
Jeweller's Snips (Straight)



КОД CODE	L mm	L inch	г/г	□
6800 27 0180	180	7 1/8"	140	5

6801

Ювелирные Ножницы (Изогнутые)
Jeweller's Snips (Curved)



КОД CODE	L mm	L inch	г/г	□
6801 27 0180	180	7 1/8"	140	5

06760

Ножницы для Резки Пластиковых Труб
Plastic Pipe Cutter



КОД CODE	Ø mm	г/г	□
06760 50 042	42	400	5

6850

Мини Труборез (для Меди и Алюминия)
Mini Tube Cutter (For Copper and Aluminum)



КОД CODE	РАЗМЕР SIZE	г/г	□
6850 28 0322	1/4" - 7/8"	125	1

6855

Труборез (для Меди и Алюминия)
Standard Tube Cutter (For Copper and Aluminum)



КОД CODE	РАЗМЕР SIZE	г/г	□
6855 28 0330	1/8" - 1 1/8"	305	1



6860

Телескопический Труборез (для Меди и Алюминия)
Telescopic Tube Cutter (For Copper and Aluminum)



КОД CODE	РАЗМЕР SIZE	г/г r/g	
6860 28 0635	1/4" - 1 3/8"	470	1

6865

Профессиональный Труборез (для Стали)
Professional Tube Cutter (For Steel)



КОД CODE	РАЗМЕР SIZE	г/г r/g	
6865 28 1050	1/8" - 2"	2380	1

6850

Резец для Мини Трубореза
Blade For Mini Tube Cutter

Резец для Трубореза
Blade For Standard Tube Cutter

Резец для Телескопического Трубореза
Blade For Telescopic Tube Cutter



КОД CODE	РАЗМЕР SIZE	г g	
6850 28 1322	1/4" - 1 3/8"	5	10

6865

Резец для Профессионального Трубореза
Blade For Professional Tube Cutter



КОД CODE	РАЗМЕР SIZE	г/г r/g	
6865 28 0150	1/8" - 2"	30	5



7

Съемници Pullers

8

Съемници

Pullers



7010

Съемник Стандартный (с Двумя Захватами) Standard Puller (Two Arms)

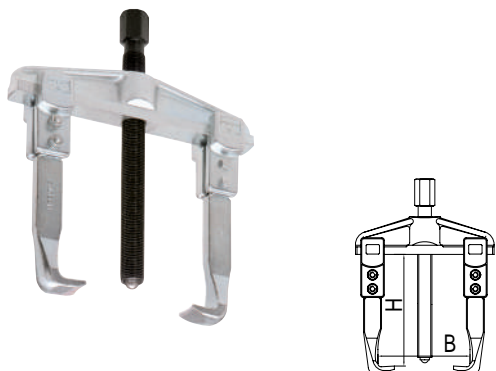

Хром-ванадий, Оцинкованный, Захваты из горячекованной стали и закалены, Шпindel подвержен индукционной закалке
Chrom vanadium, Zinc plated, Arms hardened, Spindle induction hardened

КОД CODE		В mm	Н mm	г/г	
7010 29 0810	8x10	80	100	1080	1
7010 29 1210	12x10	120	100	1235	1
7010 29 1615	16x15	160	150	2850	1
7010 29 2015	20x15	200	150	3060	1
7010 29 2520	25x20	250	200	4400	1
7010 29 3520	35x20	350	200	9900	1
7010 29 5220	52x20	520	200	13500	1

7010

Набор Съемников на Подставке Display Frame For Puller



КОД CODE	СОДЕРЖАНИЕ CONTENTS	г/г	
7010 00 6105	8x10 - 12x10 - 16x15 20x15 - 25x20	17840	5

7020

Съемник Стандартный (с Тремя Захватами) Standart Puller (Three Arms)

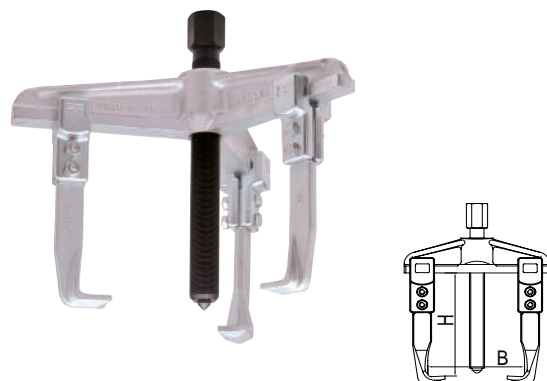

Хром-ванадий, Оцинкованный, Захваты из горячекованной стали и закалены, Шпindel подвержен индукционной закалке
Chrom vanadium, Zinc plated, Arms hardened, Spindle induction hardened

КОД CODE		В mm	Н mm	г/г	
7020 29 3720	37x20	370	200	13700	1
7020 29 5220	52x20	520	200	17815	1

7030

Съемник Мастер (с Двумя Захватами) Master Puller (Two Arms)

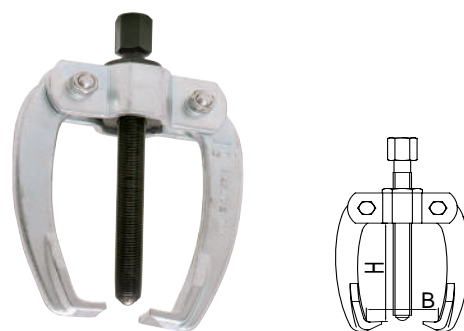

Хром-ванадий, Оцинкованный, Захваты из горячекованной стали и закалены, Шпindel подвержен индукционной закалке
Chrom vanadium, Zinc plated, Arms hardened, Spindle induction hardened

КОД CODE		В mm	Н mm	г/г	
7030 29 0808	8x8	80	80	545	1
7030 29 1212	12x12	120	120	1075	1
7030 29 1616	16x16	160	160	1885	1
7030 29 2320	23x20	230	200	3240	1

7040

Съемник Мастер (с Тремя Захватами) Master Puller (Three Arms)

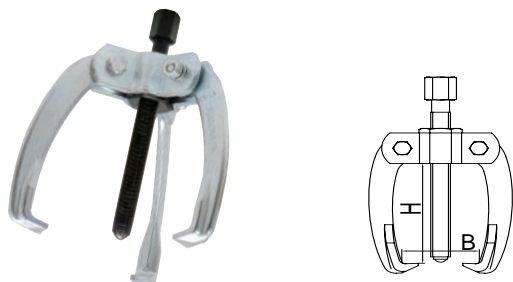

Хром-ванадий, Оцинкованный, Захваты из горячекованной стали и закалены, Шпindel подвержен индукционной закалке
Chrom vanadium, Zinc plated, Arms hardened, Spindle induction hardened

КОД CODE		В mm	Н mm	г/г	
7040 29 0808	8x8	80	80	680	1
7040 29 1212	12x12	120	120	1355	1
7040 29 1616	16x16	160	160	2320	1
7040 29 2320	23x20	230	200	4025	1

7050

Съемник Клемм Аккумуляторов (с Двумя Захватами) Battery Puller (Two Arms)

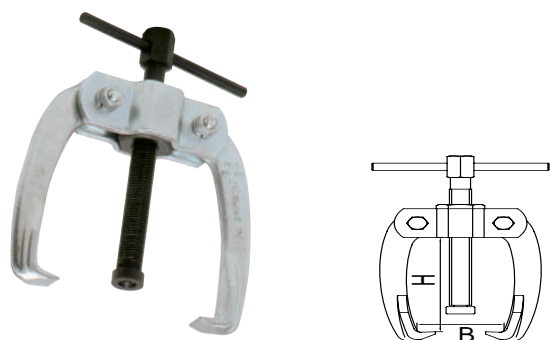

Хром-ванадий, Оцинкованный, Захваты из горячекованной стали и закалены, Шпindel подвержен индукционной закалке
Chrom vanadium, Zinc plated, Arms hardened, Spindle induction hardened

КОД CODE		В mm	Н mm	г/г	
7050 29 0604	6x4	60	40	245	1
7050 29 0606	6x6	60	60	275	1
7050 29 0808	8x8	80	80	555	1

7060

Съемник Клемм Аккумуляторов (с Тремя Захватами) Battery Puller (Three Arms)



Хром-ванадий, Оцинкованный, Захваты из горячекованной стали и закалены, Шпindel подвержен индукционной закалке
Chrom vanadium, Zinc plated, Arms hardened, Spindle induction hardened

КОД CODE		В mm	Н mm	г/г	
7060 29 0604	6x4	60	40	300	1
7060 29 0606	6x6	60	60	345	1
7060 29 0808	8x8	80	80	715	1

7070

Съемник С - тип (с Двумя Захватами) S Type Puller (Two Arms)



Хром-ванадий, Оцинкованный, Захваты из горячекованной стали и закалены, Шпindel подвержен индукционной закалке
Chrom vanadium, Zinc plated, Arms hardened, Spindle induction hardened

КОД CODE		В mm	Н mm	г/г	
7070 29 2013	20x13	200	130	2420	1

7080

Съемник С - тип (с Тремя Захватами) S Type Puller (Three Arms)



Хром-ванадий, Оцинкованный, Захваты из горячекованной стали и закалены, Шпindel подвержен индукционной закалке
Chrom vanadium, Zinc plated, Arms hardened, Spindle induction hardened

КОД CODE		В mm	Н mm	г/г	
7080 29 2013	20x13	200	130	3250	1

7090

Универсальный Съемник (с Двумя Захватами)
Universal Puller (Two Arms)

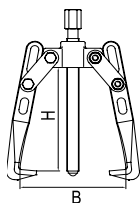

Хром-ванадий, Оцинкованный, Захваты из горячекованной стали и закалены, Шпиндель подвержен индукционной закалке
Chrom vanadium, Zinc plated, Arms hardened, Spindle induction hardened

КОД CODE		В mm	Н mm	г/г	
7090 29 2222	22x22	220	220	3085	1

7100

Универсальный Съемник (с Тремя Захватами)
Universal Puller (Three Arms)

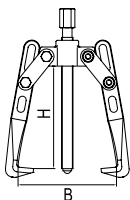

Хром-ванадий, Оцинкованный, Захваты из горячекованной стали и закалены, Шпиндель подвержен индукционной закалке
Chrom vanadium, Zinc plated, Arms hardened, Spindle induction hardened

КОД CODE		В mm	Н mm	г/г	
7100 29 2222	22x22	220	220	4125	1



Ящики и Тележки для Инструментов

9

Workshop Furniture

Стенды

Ящики для Инструментов

Тележки для Инструментов

Стол для Обслуживания

Displays

Tool Cabinets

Tool Boxes

Service Tables

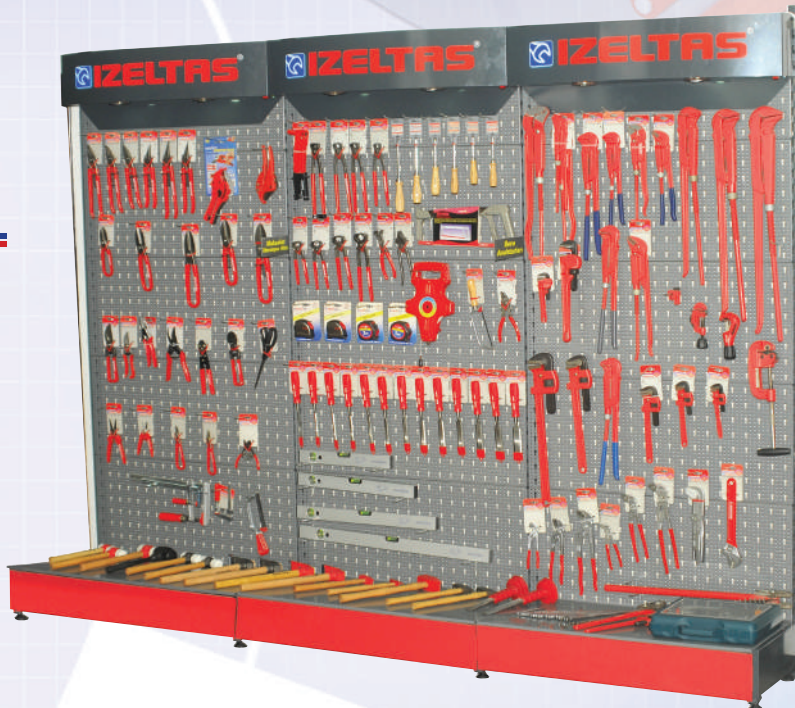

8220 - S

Тележка Инструментальная (6 Ящиков)
Workshop Trolley (6 Drawers)



Изготовлен из металлического листа, Электростатическая окраска
Made from metal sheet, Electrostatic paint

КОД CODE	РАЗМЕР SIZE mm	г/г	☐
8220 32 6001	480x670x940	64800	1
8220 00 6118	ПОЛНЫЙ / FULL		1

8221

Тележка Инструментальная (5 Ящиков)
Workshop Trolley (5 Drawers)



Изготовлен из металлического листа, Электростатическая окраска
Made from metal sheet, Electrostatic paint

КОД CODE	РАЗМЕР SIZE mm	г/г	☐
8221 32 6001	480x670x940	62400	1

8222

Тележка Инструментальная (9 Ящиков)
Workshop Trolley (9 Drawers)



Изготовлен из металлического листа, Электростатическая окраска
Made from metal sheet, Electrostatic paint

КОД CODE	РАЗМЕР SIZE mm	г/г	☐
8222 32 6001	480x670x1220	82200	1

8223

Тележка Инструментальная (5 Ящиков)
Workshop Trolley (5 Drawers)



Изготовлен из металлического листа, Электростатическая окраска
Made from metal sheet, Electrostatic paint

КОД CODE	РАЗМЕР SIZE mm	г/г	☐
8223 32 6001	390x670x920	52200	1
8223 00 6118	ПОЛНЫЙ / FULL		1

8227

Тележка Инструментальная Pro 7 (7 Ящиков)
Pro 7 Workshop Trolley (7 Drawers)



Изготовлен из металлического листа, Электростатическая окраска
Made from metal sheet, Electrostatic paint

КОД CODE	РАЗМЕР SIZE mm	г/г	☐
8227 32 6007	ПУСТОЙ / EMPTY	66780	1
8227 00 6142	ПОЛНЫЙ / FULL		1



8235

Тележка Инструментальная İzeltas (5 Ящиков)
İzeltas Partner Workshop Trolley
 (5 Drawers)



Изготовлен из металлического листа, Электростатическая окраска
Made from metal sheet, Electrostatic paint

КОД CODE	РАЗМЕР SIZE mm	г/г	☐
8235 32 6005	ПУСТОЙ / EMPTY	64800	1
8235 00 6121	ПОЛНЫЙ / FULL		1

8238

Тележка Инструментальная Pro 8 (8 Ящиков)
Pro 8 Workshop Trolley
 (8 Drawers)



Изготовлен из металлического листа, Электростатическая окраска
Made from metal sheet, Electrostatic paint

КОД CODE	РАЗМЕР SIZE mm	г/г	☐
8238 32 6008	ПУСТОЙ / EMPTY		1
8238 00 6209	ПОЛНЫЙ / FULL		1

8410

Ящик Раскладной для Инструментов (3 Секции)
Tool Box (Three Trays)



Изготовлен из металлического листа, Электростатическая окраска
Made from metal sheet, Electrostatic paint

КОД CODE	РАЗМЕР SIZE mm	г/г	☐
8410 33 6103	190x300x150	2400	1
8410 33 6203	190x420x150	3000	1

8420

Ящик Раскладной для Инструментов (5 Секций)
Tool Box (Five Trays)

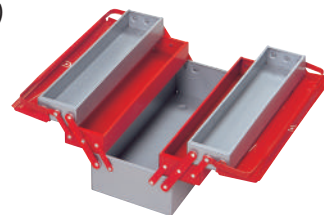

Изготовлен из металлического листа, Электростатическая окраска
Made from metal sheet, Electrostatic paint

КОД CODE	РАЗМЕР SIZE mm	г/г	☐
8420 33 6105	190x300x200	3200	1
8420 33 6205	190x420x200	4200	1
8420 33 6305	190x520x200	5000	1

8430

Pro - Пластиковый Ящик для Инструментов
Plastic Tool Boxes



КОД CODE	РАЗМЕР SIZE mm	г/г	☐
8430 33 1601	410x210x200	1230	4
8430 33 1901	480x240x240	1790	4
8430 33 2301	580x270x280	2290	4

8500

Стол для Инструментов (с Панелью)
Work Bench With Panel



Стальная конструкция способствующая работе в сложных условиях
 Фанера ламинированная
Strong and durable steel, construction and Plywood bench

КОД CODE	РАЗМЕР SIZE mm	г/г	☐
8500 34 6001	730x1470x1700	102800	1

8550

Тележка для Автосервиса
Tool Trolley



Изготовлен из металла
Steel construction

КОД CODE	РАЗМЕР SIZE mm	г/г	☐
8550 34 6001	500x850x960	50000	1

8710 00 4115

Набор для Автомобилей (15 Предметов)
Plastic bag For Auto (15 Pcs)



КОД CODE	СОДЕРЖАНИЕ CONTENTS	☐
0130 00 2106	6x7 - 8x9 - 10x11 12x13 - 14x15 - 16x17	6
1841 07 0021	21 мм	1
1975 09 1719	17x19 - 21x22	1
2400 11 0240	240 мм	1
3020 12 2180	180 мм	1
4240 00 7102	4.5x80 - 6x80	1
5500 23 0175	175 мм	1
5800 25 0200	200 г	1
6350 26 0300	300 мм	1

8715 00 4114

Набор для Автомобилей (14 Предметов)
Plastic bag For Auto (14 Pcs)



КОД CODE	СОДЕРЖАНИЕ CONTENTS	☐
0130 00 2106	6x7 - 8x9 - 10x11 12x13 - 14x15 - 16x17	6
1841 07 0021	21 мм	1
2400 11 0240	240 мм	1
3020 12 2180	180 мм	1
4240 00 7102	4.5x80 - 6x80	1
5500 23 0175	175 мм	1
5800 25 0200	200 г	1
6350 26 0300	300 мм	1

8720 00 4110

Набор для Автомобилей (10 Предметов)
Plastic bag For Auto (10 Pcs)



КОД CODE	СОДЕРЖАНИЕ CONTENTS	☐
0130 00 2106	6x7 - 8x9 - 10x11 12x13 - 14x15 - 16x17	6
1841 07 0021	21 мм	1
3020 12 2180	180 мм	1



8725 00 3111

Набор для Автомобилей (11 Предметов)
 Plastic bag For Auto (11 Pcs)



КОД CODE	СОДЕРЖАНИЕ CONTENTS	☐
0100 00 2106	6x7 - 8x9 - 10x11 12x13 - 14x15 - 16x17	6
1841 07 0021	21 мм	1
3020 12 2160	160 мм	1
4100 17 4100	4x100	1
4100 17 6100	6x100	1
4120 18 4580	4.5x80	1

8750 00 4117

Набор для Дома (17 Предметов)
 Plastic bag For Home (17 Pcs)



КОД CODE	СОДЕРЖАНИЕ CONTENTS	☐
0130 00 2108	6x7 - 8x9 - 10x11 12x13 - 14x15 - 16x17 18x19 - 20x22	8
2400 11 0240	240 мм	1
3020 12 2180	180 мм	1
3800 15 0160	160 мм	1
4100 17 0480	4x80	1
4100 17 5125	5x125	1
4120 18 0360	3x60	1
5010 23 0014	14 мм	1
5500 23 0125	125 мм	1
5800 25 0200	200 г	1



**8238 ИНСТРУМЕНТАЛЬНАЯ ТЕЛЕЖКА PRO 8 - СОДЕРЖАНИЕ
PRO 8 MOBILE TOOL WORKSHOP TROLLEYS CONTENTS**



✓ *Центральный замок для ящиков.
Механизм открытия.
Central Locking drawer.
Opening mechanism.*



✓ *Полное открытие 7 ящиков с грузоподъемностью в 30 кг и глубокий ящик грузоподъемностью 45 кг, всего 8 ящиков.
Full opening 7 boxes with a load capacity of 30 kg and a deep drawer capacity of 45 kg, total 8 drawers.*



✓ *Пластина из пластика, твердый и прочный, 8 отделов.
Hard and strong plate of plastic 8 sections.*



✓ *2+2 грузоподъемные колеса 125 мм, с тормозом.
2 +2 load lifting wheels 125 mm with brake.*



✓ *Толщина корпуса 1мм высокой прочности, электростатическая порошковая окраска.
Case thickness 1 mm, high strength, coating electrostatic powder paint*



✓ *Всего 6 боковых отделов.
Total 6 lateral parts.*



1. ВЫДВИЖНОЙ ЯЩИК Код / Code: 8238 00 6001

КОД CODE	СОДЕРЖАНИЕ / CONTENTS	
0130	0130 Ключи Рожковые / Double Open Ended Wrench 6x7 - 8x9 - 10x11 - 12x13 14x15 - 16x17 - 18x19 - 20x22 21x23 - 24x26	10
0330	0330 Ключи Комбинированные / Combination Wrench 6 - 7 - 8 - 9 - 10 - 11 - 12 - 13 14 - 17 - 19 - 22	12
0430	0430 Ключи Накидные Гаечные / Double Ended Ring Wrench 6x7 - 8x9 - 10x11 - 12x13 14x15 - 16x17 18x19 - 20x22	8

2. ВЫДВИЖНОЙ ЯЩИК Код / Code: 8238 00 6002

КОД CODE	ГОЛОВКИ Sockets	АКСЕССУАРЫ Accessories	
1107	Головка 6-гранная Six Points	1/4" Набор Торцевых Головок Socket Wrench Set	18
		1/4" Трещотка / Ratchet Handle	
		1/4" Кардан / Universal Joint	
		1/4" Вороток Т-образный / Sliding T Handle	
		1/4" Удлинитель 54 мм / Extension Bar 54 mm	
Головка 8-гранная Eight Points	8 - 10	1/4" Удлинитель 100мм / Extension Bar 100mm	18
		1/4" Вороток Шарнирный / Flexible Handle	

КОД CODE	ГОЛОВКИ Sockets	АКСЕССУАРЫ Accessories	
1113	10 - 11 - 12 13 - 14 - 15 16 - 17 - 18 19 - 21 - 22 23 - 24 - 26 27 - 28 - 30 32	1/2" Набор Торцевых Головок Socket Wrench Set	24
		1/2" Трещотка / Ratchet Handle	
		1/2" Кардан / Universal Joint	
		1/2" Вороток Т-образный / Sliding T Handle	
		1/2" Удлинитель 125 мм / Extension Bar 125 mm	
		1/2" Удлинитель 250 мм / Extension Bar 250 mm	

КОД CODE	СОДЕРЖАНИЕ / CONTENTS	
1113	1/2" Набор Бит HEX H5-H6 H7-H8 H10-H12 H14	7
1113	1/2" Набор Бит Star TORX T20-T25-T27 T30-T40 T45-T50 T55-T60	9
0330	Ключ Комбинированный Удлиненный Combination Wrench Long 16-18мм	2
4900	Набор Ключей 6-гранных / Hex Key Wrench 2-2.5-3 3.5-4-5 6-7-8-9 10-12	12

3. ВЫДВИЖНОЙ ЯЩИК Код / Code: 8238 00 6003

КОД CODE	СОДЕРЖАНИЕ / CONTENTS	
07415	Проволочная щетка 3-рядная / Wire Brush 3 Row	1
6350	Монтировка 400 мм / Tyre Lever 400 mm	1
6220	Держатель Гибкий Магнитный 500 г Flexible Magnet Holder 500gr	1
4310	Отвертка Укороченная с Прямым Шлицем 6,5x25 Screwdriver Stubby Flat 6,5x25	1
4330	Отвертка Укороченная с Крестообразным Шлицем 6,5x25 Screwdriver Stubby Phillips 6,5x25	1
4770	Отвертка-Ключ Торцевая / Nut Spinner 6-7-8-9-10-13	6
4780	Отвертка-Держатель Магнитный для Бит Screwdriver Magnetic Bit 6,3x120	1
4905	Набор Ключей Г-образных с Шаром 6-гранных Hex Key Wrench Ballpoint Set	8
4800	Набор Бит в Кейсе / Bit Set In Metal Case	31

4. ВЫДВИЖНОЙ ЯЩИК Код / Code: 8238 00 6004

КОД CODE	СОДЕРЖАНИЕ / CONTENTS	
0340	Ключи Комбинированные с Трещоткой Combination Wrench with Ratchet 10-13-17-19 мм / mm	4
4909	Ключи Торх Т-образные с Рукояткой/T Handle Torx Key Wrench T9-T10-T15-T20-T25-T27-T30-T40	8
1108	1/2" Головки Торцевые Глубокие / Deep Socket Wrench 10-11-12-13-14-15-16-17-18-19	10
1113	1/2" Торцевая Головка 6-гранная / Socket Wrench 6 Points 13-17-18-19-24 мм / mm	5

5. ВЫДВИЖНОЙ ЯЩИК Код / Code: 8238 00 6005

КОД CODE	СОДЕРЖАНИЕ / CONTENTS	
3331	Съемник Внутр. Стопорных колец / Circlip Pliers Internal 170mm	1
3321	Съемник Внутр. Стопорных колец / Circlip Pliers Internal 180mm	1
3311	Съемник Внешн. Стопорных колец / Circlip Pliers External 170mm	1
3301	Съемник Внутр. Стопорных колец / Circlip Pliers Internal 180mm	1
3700	Бокорез Диэлектрический ROD 160 мм Side Cutting Pliers Insulated ROD 160 mm	1
3220	Плоскогубцы Удлиненные Диэлектрические ROD 200 мм Long Nose Pliers Super Insulated ROD 200 mm	1
3020	Плоскогубцы Комбинированные Диэлектрические 180 мм Combination Pliers Super Insulated 180 mm	1
2510	Тиски Струбцина с Фиксатором / Special Grip	1
0600	Ключ Разводной 10" / Adjustable Wrench 10"	1
2400	Клещи Универсальные Переставные 240 мм Waterpump Pliers Universal 240mm	1

6. ВЫДВИЖНОЙ ЯЩИК Код / Code: 8238 00 6006

КОД CODE	СОДЕРЖАНИЕ / CONTENTS	
4300	Отвертка с Прямым Шлицем ROD / Screwdriver Flat ROD 4x100-5x125-6x150-8x175	4
4320	Отвертка с Крестообразным Шлицем ROD / Screwdriver Phillips ROD 4.5x80-6x100	2
5800	Молоток с Бойком из Полиуретана 300 г / Plastic Hammer 300gr	1
5850	Молоток Слесарный ø30 / Machinist Hammer ø30	1
5545	Бородок 5 мм / Drift Punch 5mm	1
5550	Выколотка 5 мм / Splint Pin Punch 5mm	1
5540	Кернер / Center Punch 5x120	1
5500	Зубило Плоское 150 мм / Gross Cut Chisel 150mm	1
4920	Ключ Т-образный 6-гранный с Рукояткой Hex Key Wrench T-Handle 3-4-5-6-7-8	6

8705 00 6113

Набор для Автомобилей, Металлический Кейс
(13 Предметов)
Set Auto Type, Metal Case (13 Pcs)



КОД CODE	СОДЕРЖАНИЕ CONTENTS	☐
0100 00 2106	8x9 - 10x11 12x13 - 14x15 16x17 - 18x19	6
1841 07 0021	21 мм	1
2400 11 0240	240 мм	1
3020 12 2160	160 мм	1
4240 00 7102	4.5x80 - 6x80	1
5800 25 0200	200 г	1
6350 26 0400	400 мм	1

8755 00 6109

Набор Инструментов, Металлический Кейс
(9 Предметов)
Set Tools (9 Pcs)



КОД CODE	СОДЕРЖАНИЕ CONTENTS	☐
2400 11 0240	240 мм	1
3020 12 2160	160 мм	1
3220 13 2160	160 мм	1
4240 00 7102	4.5x80 - 6x80	2
4550 17 0135	135 мм	1
5010 23 0012	12 мм	1
5500 23 0125	125 мм	1
5800 25 0200	200 г	1

8778 00 8738

Набор Инструментов Морской (38 Предметов)
Marine Set (38 Pcs)



Оцинкованный Желтый
Yellow Zinc plated

КОД CODE	СОДЕРЖАНИЕ CONTENTS	ТОВАРЫ / PRODUCT
0370 02 9007	7 мм	Ключ комбинированный (с Изгибом) Offset Combination Wrench
0370 02 9008	8 мм	
0370 02 9010	10 мм	
0370 02 9011	11 мм	
0370 02 9012	12 мм	
0370 02 9013	13 мм	
0370 02 9014	14 мм	
0370 02 9015	15 мм	
0370 02 9016	16 мм	
0370 02 9017	17 мм	
0370 02 9019	19 мм	
2400 11 9240	240 мм	Клещи Универсальные Переставные Universal Adjustable Pliers
3020 12 9180	180 мм	Плоскогубцы Комбинированные Combination Pliers
3700 16 9160	160 мм	Бокорез Side Cutter
3220 13 9160	160 мм	Плоскогубцы Удлиненные Прямые Long Nose Pliers Flat
0600 01 9008	8"	Ключ Разводной Adjustable Wrench
4300 17 9480	4x80	Отвертка с Прямым Шлицем, ROD Screwdriver ROD, Flat
4300 17 9610	6x100	
4320 18 9458	4.5x80	Отвертка с Крестообразным Шлицем Screwdriver, Phillips
4320 18 9610	6x100	
4900 22 9020	2	Набор Ключей 6-Гранных Hex Key Wrench
4900 22 9025	2.5	
4900 22 9030	3	
4900 22 9040	4	
4900 22 9050	5	
4900 22 9060	6	
4900 22 9070	7	
4900 22 9080	8	
4900 22 9090	9	
4900 22 9100	10	
5500 23 9150	150	Зубило Плоское Gross Cut Chisel, Flat
5550 24 9004	4 мм	Выколотка Split Pin Punch
5800 25 9300	300 г	Молоток Слесарный Machinist Hammer
1841 07 9021	21 мм	Ключ Торцевой Односторонний Tubular Socket Wrench
1850 07 9120	10x120	Вороток для Торцевого Ключа Tommy Bar
05901 50 020	0.05 - 1 мм	Набор Щупов Feeler Gauge
2500 11 9250	250 мм	Клещи Универсальные Переставные Universal Adjustable Pliers
6350 26 9400	400 мм	Монтировка Tyre Lever - Chromium

8790

Ремкомплект (6 Предметов)
Maintenance Kit (6 Pcs)



КОД CODE	СОДЕРЖАНИЕ CONTENTS	
3020 12 5160	160 мм	1
3220 13 5160	160 мм	1
3700 16 5140	140 мм	1
4350 17 5100	5x100	1
4370 18 4580	4.5x80	1
05870 50 001	Светодиодная лампа/ LED Pen Torch	1

8310

Инструментальные Тумбы
Tool Cabinet With Drawers



КОД CODE	РАЗМЕР SIZE mm	r/g	
8310 33 6001	280x650x300	23600	1
8310 00 6073	ПОЛНЫЙ / FULL		1



IZELTAS PARTNER Инструментальная Тележка **5 Ящиков, Полный**

Код: 8235-5



9

8235-5 İzeltas Тележка Инструментальная - Содержание

Workshop Trolley - Contents

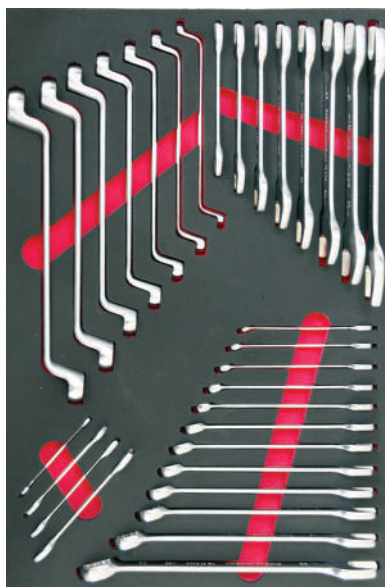

1. ВЫДВИЖНОЙ ЯЩИК

КОД CODE	ГОЛОВКИ Sockets	АКСЕССУАРЫ Accessories	
1107	4 - 5 - 6 7 - 8 - 9 - 10 11 - 12 - 13 Головка 6-гранная Six Points 8 - 10 Головка 8-гранная Eight Points	1/4" Набор Торцевых Головок / <i>Socket Wrench Set</i>	18
		1/4" Трещотка / <i>Ratchet Handle</i>	
		1/4" Кардан / <i>Universal Joint</i>	
		1/4" Вороток Т-образный / <i>Sliding T Handle</i>	
		1/4" Удлинитель 50 мм / <i>Extension Bar 50 mm</i>	
		1/4" Удлинитель 100мм / <i>Extension Bar 100mm</i>	
		1/4" Вороток Шарнирный / <i>Flexible Handle</i>	

КОД CODE	ГОЛОВКИ Sockets	АКСЕССУАРЫ Accessories	
1113	10 - 11 - 12 13 - 14 - 15 16 - 17 - 18 19 - 21 - 22 23 - 24 - 26 27 - 28 - 30 32	1/2" Набор Торцевых Головок / <i>Socket Wrench Set</i>	24
		1/2" Трещотка / <i>1/2" Ratchet Handle</i>	
		1/2" Кардан / <i>1/2" Universal Joint</i>	
		1/2" Вороток Т-образный / <i>1/2" Sliding T Handle</i>	
		1/2" Удлинитель 125 мм / <i>1/2" Extension Bar 125 mm</i>	
		1/2" Удлинитель 250 мм / <i>1/2" Extension Bar 250 mm</i>	

КОД / CODE	СОДЕРЖАНИЕ / CONTENTS	
1507	1/4" Отвертка Вороток / <i>1/4" Spindle Handle.</i>	
4900	Набор Ключей Г-образных 6-гранных (12 Предметов) / <i>Hex Key Wrench Set (12 Pcs)</i> 2-2.5-3-3.5-4-5-6-7-8-9-10-12mm	12
4910	Набор Ключей Г-образных TORX (8 Предметов) / <i>TORX Key Wrench Set (8 Pcs)</i>	8
1108	1/2" Головки Торцевые Глубокие / <i>1/2" Deep Socket Wrench 6 Points</i> 10 13-16-17-18-19mm	
1113	1/2" Головка для Свечей Зажигания с Вкладкой 16 мм / <i>1/2" Spark Plug Socket with Rubber 16 mm</i>	
2400	Клещи Универсальные Переставные 240 мм / <i>Waterpump Pliers Universal 240 mm</i>	
2500	Клещи Универсальные Переставные 240 мм / <i>Waterpump Pliers Universal 240 mm</i>	

2. ВЫДВИЖНОЙ ЯЩИК

КОД / CODE	СОДЕРЖАНИЕ / CONTENTS	
0100	Ключи Рожковые / <i>Double Ended Open Jaw Wrench</i> 6x7 - 8x9 - 10x11 - 12x13 14x15 - 16x17 - 18x19 - 20x22 21x23 - 24x26 - 25x28 - 30x32	12
	Ключи Комбинированные / <i>Combination Wrench</i> 8 - 9 - 10 - 11 - 12 - 13 14 - 15 - 16 - 17 - 19 - 22	
	Ключи Накидные / <i>Double Ended Open Ring Wrench</i> 8x9 - 10x11 - 12x13 14x15 - 16x17 18x19 - 20x22ц	
0320	Ключи Комбинированные / <i>Combination Wrench</i> 8 - 9 - 10 - 11 - 12 - 13 14 - 15 - 16 - 17 - 19 - 22	12
0430	Ключи Накидные / <i>Double Ended Open Ring Wrench</i> 8x9 - 10x11 - 12x13 14x15 - 16x17 18x19 - 20x22ц	7

3. ВЫДВИЖНОЙ ЯЩИК

КОД	СОДЕРЖАНИЕ / CONTENTS	
4300	Отвертка с Прямым Шлицем ROD / <i>Screwdriver Flat ROD</i> 3X80-4X80-4X100-5X125-6X150	5
4320	Отвертка с Крестообразным Шлицем ROD <i>Screwdriver Phillips ROD</i> 4.5x80-6x100	2
3700	Бокорез Диэлектрический ROD 160 мм <i>Side Cutting Pliers Insulated ROD 160 mm</i>	1
3020	Плоскогубцы Комбинированные Диэлектрические 180 мм <i>Combination Pliers Super Insulated 180 mm</i>	1
3220	Плоскогубцы Удлиненные Диэлектрические ROD 200 мм <i>Long Nose Pliers Super Insulated ROD 200 mm</i>	1
4770	Отвертка-Ключ Торцевая / <i>Nut Spinner</i> 6-7-8-10-13	5
5500	Зубило Плоское 150 мм / <i>Flat Cold Chisel 150mm</i>	1
5800	Молоток с Бойком из Полиуретана 300 г <i>Plastic Hammer 300g.</i>	1

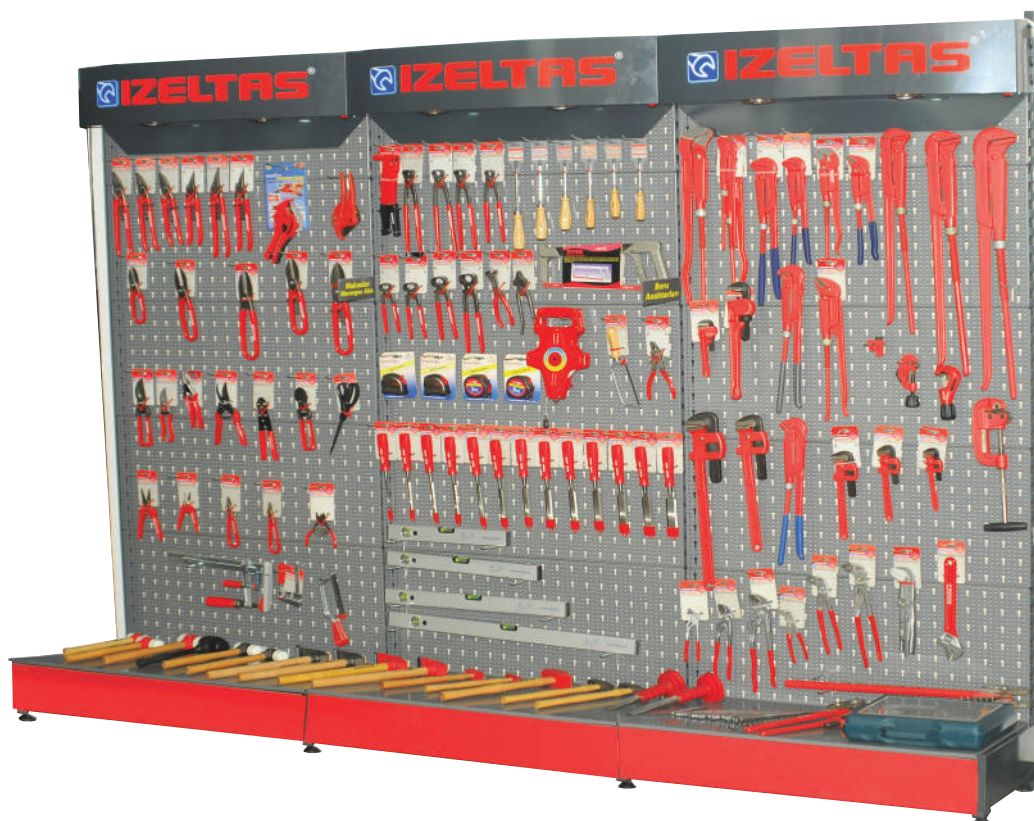

Сборная Витрина Display Panels (full)

Последовательность Монтажа / Montage Order

1. Правая ножка/ Stand right leg
2. Пластиковая ножка/ Plastic leg
3. Правая стойка / Stand right column
4. Левая ножка/ Stand left leg
5. Пластиковая ножка/ Plastic leg
6. Левая стойка / Stand left column
7. Полка / Shelf
8. Перфорированная панель / Drilled panel
9. Перфорированная панель / Drilled panel
10. Перфорированная панель / Drilled panel
11. Перфорированная панель / Drilled panel
12. Половина Перфорированной панели / Half - drilled panel
13. Освещение Панели / Illumination panel
14. Боковая крышка / Side cover
15. Боковая крышка / Side cover
16. Передняя крышка / Front cover
17. Крючки для отверток / Screwdriver hanger
18. Большие крючки / Long hanger
19. Маленькие крючки / Short hanger

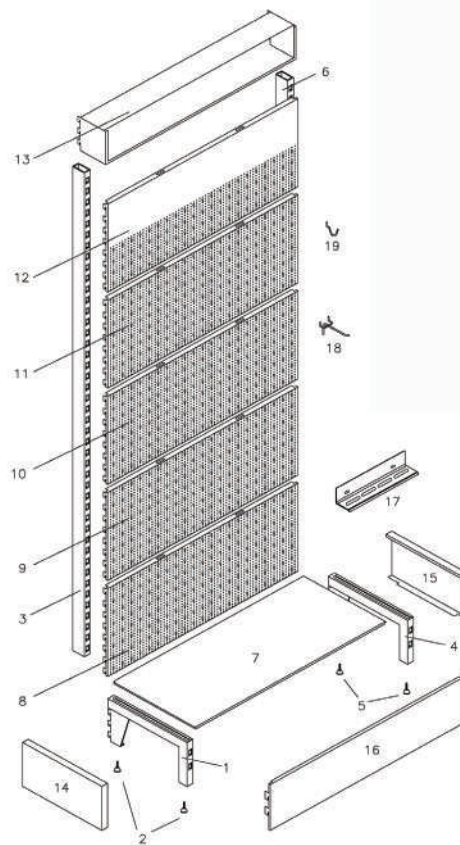

КОД CODE	РАЗМЕР SIZE mm	ТИП TYPE	⚖ г/г	📄
8010 31 6201	I'li Pano	Полный		
8010 00 6202	II'li Pano	Полный		
8010 00 6203	III'li Pano	Полный		
8010 00 6204	IV'li Pano	Полный		
8010 00 6206	VI'li Pano	Полный		
8010 00 6001	460x1000x2200	Пустой	43000	1

Новая Продукция

New Products

10

*Отвертки-Ключи Торцевые
Арматурные Ключи
Пробники Напряжения
Держатели Магнитные*

*Screwdriver Wrenches
Adjustable Speed Wrench
Voltage Tester
Screwdriver Magnetic*



0380
Ключ Комбинированный Torx (мм)
Torx - mm Combination Wrench

Хром-ванадий, Хромированный
Chrom vanadium, Chrom plated

КОД CODE	mm	mm	L mm	a1 mm	a2 mm	b1 mm	øD mm	r/g	
0380 02 0008	8	E10	130	4.5	7.5	20.3	13.2	35	10
0380 02 0009	9	E12	141	4.5	8	22.4	14.6	45	10
0380 02 0010	10	E14	154	5	8.5	24.4	16	55	10
0380 02 0011	11	E14	166	5.5	9	26.4	17.2	65	10
0380 02 0012	12	E16	178	6	9.5	28.4	19	80	10
0380 02 0013	13	E18	190	6.5	10	30.5	20	90	10
0380 02 0014	14	E18	203	7	11	32.5	21.8	110	10
0380 02 0015	15	E20	215	7.5	12	34.5	23	130	10
0380 02 0017	17	E22	239	8.5	14	38.4	26.5	180	10
0380 02 0018	18	E24	350	9	15	40.6	28	210	10
0380 02 0019	19	E24	263	9.5	16	42.6	29.5	240	10
0360 02 0022	22	E26	300	11	18	48.7	34.5	410	10

0380
Набор Комбинированных Ключей Torx (мм)
Torx - mm Combination Wrench Set

КОД CODE	СОДЕРЖАНИЕ CONTENTS	r/g	
0380 00 2106	8 - 9 - 11 - 13 - 17 - 19	655	6
0380 00 2108	8 - 9 - 10 - 11 - 12 - 13 - 17 - 19	790	8
0380 00 2110	8 - 9 - 10 - 11 - 12 - 13 - 14 - 17 - 19 - 22	1250	10
0380 00 2112	8 - 9 - 10 - 11 - 12 - 13 - 14 - 15 - 17 - 18 - 19 - 22	1590	12

0615
Арматурный Ключ, Регулируемый
Adjustable, Speed Wrench

Хром-ванадий, Хромированный
Chrom vanadium, Chrom plated

КОД CODE	L mm	L inch	a mm	r/g	
0615 01 200	200	8"	6-22	220	5

1610
Динамометрический Ключ 3/8
3/8 Torque Wrench

КОД CODE	РАЗМЕР SIZE	r/g	
1610 06 0100	2.5 - 11 Nm - 0.3 - 1.2 Kg	515	1
0610 06 0300	5 - 33 Nm - 0.5 - 3.4 Kg	640	1

1613
Динамометрический Ключ 1/2
1/2 Torque Wrench

КОД CODE	РАЗМЕР SIZE	r/g	
1613 06 1200	2.5 - 135 Nm - 3 - 14 Kg	1430	1
0613 06 2000	50 - 225 Nm - 5 - 23 Kg	2165	1
1613 06 3000	70 - 330 Nm - 7 - 35 Kg	2870	1

3400

Щипцы для Маслоъемных Колпачков
Pliers for valve seals



КОД CODE	L mm	L inch	г/г	
3400 12 0275	275	11"	350	5

3405

Щипцы для Поршневых Колец
Piston ring pliers



КОД CODE	L mm	РАЗМЕР SIZE	г/г	
3405 12 0225	265	Ø60 - Ø160	200	5

3410

Щипцы для Снятия Пружины с Поршневых Колец
Piston spring pliers



КОД CODE	L mm	РАЗМЕР SIZE	г/г	
3410 12 0210	210	Ø30 - Ø60	160	5

3415

Съемник Пружин Тормозных Колодок
Brake spring pliers



Хром-ванадий, Хромированный
Chrom vanadium, Chrom plated

КОД CODE	L mm	L inch	г/г	
3415 12 0320	320	13"	430	5
3415 12 0525	525	20"	1190	5

3420

Щипцы с Фиксатором для Зажимов на Шлангах
Hose clamp pliers



КОД CODE	L mm	L inch	г/г	
3420 12 0220	220	8 3/4"	185	5

3425

Щипцы с Фиксатором для Зажимов на Шлангах
(Тип Сжатия)
Hose clamp pliers



КОД CODE	L mm	L inch	г/г	
3425 12 0220	235	9 1/4"	355	5



4555

Пробник Напряжения
Voltage Tester Master

TS 13108



Хром-ванадий, Хромированный
Рукоятка из прозрачной ацетат целлюлозы

Chrom vanadium, Chrom plated, Transparent cellulose acetate handle

КОД CODE	L mm	⊖		L1 mm	r/g	□
		a mm	b mm			
4555 17 0165	165	0.5	3,5	88	10	10

4772

Набор Отверток - Ключей Торцевых, Диэлектрических (8 Предметов)
Nut Spinner, Electrician Blade Insulated (8 Pcs)



КОД CODE	СОДЕРЖАНИЕ CONTENTS	⚖ r/g	□
4772 00 8108	6 - 7 - 8 - 9 - 10 - 11 - 12 - 13	2225	1

4772

Отвертка - Ключ Торцевая, Диэлектрическая
Nut Spinner Electrician Blade Insulated



⚡ 1000 V
E DIN EN 60900:2005

TS 3793 • DIN 3125

DIN EN 60900



Хром-ванадий, Рукоятка из полипропилена
Chrom vanadium, PP insulated

КОД CODE	⊖ mm	L mm	L1 mm	⚖ r/g	□
4772 19 0040	4	220	125	90	10
4772 19 0050	5	220	125	90	10
4772 19 0055	5.5	220	125	90	10
4772 19 0060	6	220	125	90	10
4772 19 0070	7	230	125	110	10
4772 19 0080	8	230	125	120	10
4772 19 0090	9	230	125	125	10
4772 19 0100	10	230	125	125	10
4772 19 0110	11	230	125	140	10
4772 19 0120	12	230	125	145	10
4772 19 0130	13	230	125	150	10
4772 19 0140	14	230	125	150	10

4782

Отвертка - Ключ Торцевая для Бит, Диэлектрическая
Nut Spinner Electrician Blade Insulated



⚡ 1000 V
E DIN EN 60900:2005

DIN EN 60900



TS 8748 • DIN 3126 • DIN3127

Хром-ванадий, Хромированный, Рукоятка из полипропилена
Chrom vanadium, Chrom plated, PP insulated

КОД CODE	⊖ mm	L mm	L1 mm	⚖ r/g	□
4782 19 6120	6.3	230	120	115	10



4788

Отвертка-Держатель Магнитный для Бит Гибкий
Screwdriver



КОД CODE	Ø mm	L mm	L1 mm	⚖ r/g	☐
4788 19 6160	6.3	275	170	130	10

6215

Клещи Балансировочные
Wheel Weight Pliers



КОД CODE	L mm	L inch	⚖ r/g	☐
6215 15 0250	250	10	350	5

6240

Ключ для Масляных Пробок (Двухсторонний)
Offset Wrench For Carter Case



КОД CODE	РАЗМЕР SIZE	⚖ r/g	☐
6240 26 0810	8x10	250	10

6245

Ключ для Масляных Пробок
Offset Wrench For Carter Case



Хром-ванадий, Хромированный
Chrom vanadium, Chrom plated

КОД CODE	РАЗМЕР SIZE	⚖ r/g	☐
6245 26 0719	5x19 8.5 - 10.5 - 11.5 - 12.5 - 17 6.5x7.2 - 8.9 - 9.4x10.5 15.8x16.6	410	5

6235

Отвертка для Регулирования Клапанов
Valve Adjustment Spinner



КОД CODE	L mm	⚖ r/g	☐
6235 19 0220	220	90	10

6370

Съемник Фильтров Универсальный
Band Type Oil Filter Wrench



КОД CODE	Ø mm	⚖ r/g	☐
6370 26 0100	75 - 100	335	5

6371

Съемник Масляных Фильтров
Oil Filter Hook 3 Arms Pattern



КОД CODE	Ø mm	г/г	□
6371 26 3120	63 - 120	700	5

06373

Съемник Фильтров Универсальный с Ремнем
Strap Wrench



КОД CODE	Ø mm	г/г	□
06373 50 140	60x140	245	5

06374

Съемник Фильтров Универсальный Цепной
Chain Wrench



КОД CODE	Ø mm	г/г	□
06374 50 140	60x140	390	5

06375

Съемник Фильтров Универсальный с Регулировкой
Adjustable Slot Type Oil Filter Wrench



КОД CODE	Ø mm	г/г	□
06375 50 100	100	215	5

06376

Съемник для Масляных Фильтров
Oil Filter Wrench



КОД CODE	Ø mm	inch	г/г	□
06376 50 108	108	3/8"	240	5

06377

Набор Съемников для Масляных Фильтров
(30 Предметов)
30 Pcs. Cup type Oil Filter Wrench Kit



КОД CODE	Ø mm	СОДЕРЖАНИЕ CONTENTS	г/г	□
06377 00 030	65 - 120	28 Предметов Съемник для Масляных Фильтров Ø65 - 108 мм, 28 Pcs Oil Filter Wrench Ø65 - 108 mm, 1 шт Подставка Съемник для Масляных Фильтров Ø65 120mm, Oil Filter Hooks 3 Arms 120 mm 1 шт 1/2"Fx3/8"М Переходник 1Pcs Adapter 1/2"Fx3/8"М	7350	1

06376

Приспособление для Снятия Клапанов
(Двухсторонний)
Valve Spring Compressor (With 2 Spare Jaws)



КОД CODE	L mm	L inch	г/г	
06380 50 006	150	6"	1300	1

06385

Шипцы для Установки Поршневых Колец
Piston Ring Pliers



КОД CODE	Ø mm	г/г	
06385 50 100	100	240	5

06390

Ленты Стяжные для Поршневых Колец
Piston Ring Compressor

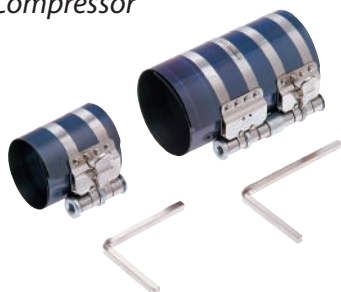

КОД CODE	Ø mm	г/г	
06390 50 125	125	235	5
06390 50 175	175	505	5

8501

Стол для Инструментов (Без Панели)
Work Bench (Without Panel)



Стальная конструкция способствующая работе в сложных условиях
Фанера ламинированная
Strong and durable steel construction and Plywood bench

КОД CODE	РАЗМЕР SIZE	г/г	
8501 34 6001	730x870x1700	84200	1

8505

Стул для Мастера
Master Chair



Стальная конструкция
Steel construction

КОД CODE	РАЗМЕР SIZE	г/г	
8505 34 6201	550x360x910	7000	1



8420 00 5028
Ящик Раскладной для Инструментов 190 x 420 x 200 (5 секций), 28 Предметов
Tool Box (Five Trays)
СОДЕРЖИМОЕ ЯЩИКА ДЛЯ САНТЕХНИКОВ

0600 01 1010	Ключ Разводной 10"
0600 01 1012	Ключ Разводной 12"
2400 11 0240	Клещи Универсальные Переставные 240 мм
2100 10 0012	Ключ Трубной Stilson 12"
4901 22 1270	Ключ Г-образн. 6-гранный SAE
4300 17 6150	Отвертка с Прямым Шлицем, Rod
4320 18 6100	Отвертки с Крестообразным Шлицем, Rod
5800 25 0500	Молоток Слесарный, 500 г.
5500 23 0200	Зубило Плоское 200 мм
3830 15 0250	Клещи Арматурные Вязальные 250 мм
4900 00 3112	Набор Ключей Г-образн. 6-гранные , 12 Предметов
05881 50 015	Рулетка Хромированная 5 мм
2201 10 0010	Ключ Трубной Газовый 1"
3700 16 2160	Бокорез Орак, 160 мм
3030 12 2180	Плоскогубцы Комбинированные Усиленный, Орак 180 мм
3220 13 2160	Плоскогубцы Удлиненные Плоские, Орак 160 мм

5 Секций
28 Предметов
190 x 420 x 200
10205 г.

8420 00 5046

Ящик Раскладной для Инструментов 190 x 420 x 200 (5 секций), 46 Предметов
Tool Box (Five Trays)

05881 50 015	Рулетка Хромированная 5 мм
4782 19 6120	Отвертка - Ключ Торцевая для Бит, Диэлектрическая 6,3x120 мм
4800 00 8106	Набор бит, 6 Предметов
0600 01 1010	Ключ Разводной 10"
4101 17 4100	Отвертки Изолированные с Прямым Шлицем 4x100 мм
4101 17 5512	Отвертки Изолированные с Прямым Шлицем 5,5x125 мм
4121 18 4580	Отвертки Изолированные с Крестообразным Шлицем 4,5x80 мм
4121 18 6100	Отвертки Изолированные с Крестообразным Шлицем 6x100мм
4550 17 0135	Пробник Напряжения 135 мм
4550 17 0190	Пробник Напряжения 190 мм
4772 19 0060	Отвертка - Ключ Торцевая, Диэлектрическая 6 мм
4772 19 0070	Отвертка - Ключ Торцевая, Диэлектрическая 7 мм
4772 19 0080	Отвертка - Ключ Торцевая, Диэлектрическая 8 мм
4772 19 0100	Отвертка - Ключ Торцевая, Диэлектрическая 10 мм
4772 19 0130	Отвертка - Ключ Торцевая, Диэлектрическая 13 мм
0340 02 0008	Ключ Комбинированный с Трещоткой 8 мм
0340 02 0010	Ключ Комбинированный с Трещоткой 10 мм
0340 02 0012	Ключ Комбинированный с Трещоткой 12 мм
0340 02 0013	Ключ Комбинированный с Трещоткой 13 мм
0340 02 0017	Ключ Комбинированный с Трещоткой 17 мм
0340 02 0019	Ключ Комбинированный с Трещоткой 19 мм
4900 00 3110	Набор Ключей Г-образн. 6-гранные, 10 Предметов
4500 17 0380	Отвертки для Клемм с Прямым Шлицем 3x80 мм
4500 17 3100	Отвертки для Клемм с Прямым Шлицем 3x100 мм
4500 17 3125	Отвертки для Клемм с Прямым Шлицем 3x125 мм
4520 18 0360	Отвертки для Клемм с Крестообразным Шлицем 3x60мм
4520 18 0480	Отвертки для Клемм с Крестообразным Шлицем 4x80мм
3750 12 1160	Пассатижи для Зачистки Изоляции Диэлектрический 160 мм
3700 16 4160	Бокорез, Rod 160 мм
3020 12 4180	Плоскогубцы Комбинированные, Rod 180 мм
3220 13 4160	Плоскогубцы Удлиненные Плоские, Rod 160 мм



5 Секций
45 Предметов
190 x 420 x 200
7735 г.

СОДЕРЖИМОЕ ЯЩИКА ДЛЯ ЭЛЕКТРИКОВ

Ящик Раскладной для Инструментов 190 x 420 x 200 (5 секций), 63 Предметов
Tool Box (Five Trays)

СОДЕРЖИМОЕ ЯЩИКА ДЛЯ МЕХАНИКОВ

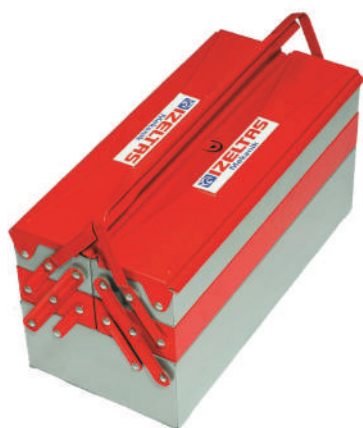
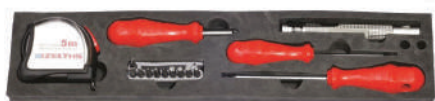

5 Секций
63 Предмета
190 x 420 x 200
7810 г.

05881 50 015	Рулетка Хромированная 5 мм
4785 19 6330	Отвертка - Ключ Торцевая для Бит, Диэлектрическая Короткая 6,3x30 мм
4800 00 8110	Набор бит, 10 Предметов
	Фонарь Светодиодный LED
4320 18 4580	Отвертки с Крестообразным Шлицем 4,8x80 мм
4320 18 6100	Отвертки с Крестообразным Шлицем 6x100 мм
4300 17 0380	Отвертки с Прямым Шлицем 3x80 мм
4300 17 4100	Отвертки с Прямым Шлицем 4x100 мм
4300 17 5125	Отвертки с Прямым Шлицем 5x125мм
4300 17 6150	Отвертки с Прямым Шлицем 6x150 мм
4550 17 0135	Пробник Напряжения 135 мм
2400 11 0240	Клещи Универсальные Переставные 240 мм
1113 06 1010	Головка Торцевая 1/2, 6-граней, 10 мм
1113 06 1011	Головка Торцевая 1/2, 6-граней, 11 мм
1113 06 1012	Головка Торцевая 1/2, 6-граней, 12 мм
1113 06 1013	Головка Торцевая 1/2, 6-граней, 13 мм
1113 06 1014	Головка Торцевая 1/2, 6-граней, 14 мм
1113 06 1015	Головка Торцевая 1/2, 6-граней, 15 мм
1113 06 1017	Головка Торцевая 1/2, 6-граней, 17 мм
1113 06 1019	Головка Торцевая 1/2, 6-граней, 19 мм
1113 06 1022	Головка Торцевая 1/2, 6-граней, 22 мм
1113 06 1024	Головка Торцевая 1/2, 6-граней, 24 мм
1113 06 1027	Головка Торцевая 1/2, 6-граней, 27 мм
1113 06 1030	Головка Торцевая 1/2, 6-граней, 30мм
1113 06 1032	Головка Торцевая 1/2, 6-граней, 32мм
1513 06 2250	Вороток Т-образный со Скользящей Рукояткой 1/2, 250 мм
1513 06 4070	Кардан 1/2", 70мм
1513 06 0032	Трещотка 32 зуба 1/2"
4900 00 3112	Набор Ключей Г-образн. 6-гранные, 12 Предметов
0320 02 0008	Ключ Комбинированный, Короткий 8 мм
0320 02 0009	Ключ Комбинированный, Короткий 9 мм
0320 02 0010	Ключ Комбинированный, Короткий 10 мм
0320 02 0011	Ключ Комбинированный, Короткий 11 мм
0320 02 0012	Ключ Комбинированный, Короткий 12 мм
0320 02 0013	Ключ Комбинированный, Короткий 13 мм
0320 02 0014	Ключ Комбинированный, Короткий 14 мм
0320 02 0017	Ключ Комбинированный, Короткий 17 мм
0320 02 0019	Ключ Комбинированный, Короткий 19 мм
0320 02 0022	Ключ Комбинированный, Короткий 22 мм
3700 16 2160	Бокорез Орак, 160 мм
3030 12 2180	Плоскогубцы Комбинированные Усиленный, Орак 180 мм
3220 13 2160	Плоскогубцы Удлиненные Плоские, Орак 160 мм



 **IZELTAS**[®]





 **IZELTAS**[®]

Фабрика / Factory
Kemalpaşa Cad. No:303
Işıkent / İZMİR / TURKEY 35070

ООО "КОМПАНИЯ ОПТУЛС"
г.Москва, ул.Иловайская, д.3, стр.2
Tel.: +7 (495) 646-00-96
E-Mail: sale@opttools.ru
Internet: www.opttools.ru