

Сантехнические инструменты

Plumbing Tools

Ударные инструменты

Striking Tools

Специальные инструменты

Special Tools

2012

2013

Инструменты *Tools*



 **RENNSTEIG**

ИНСТРУМЕНТЫ RENNSTEIG - правильное решение любой задачи

*RENNSTEIG tools –
The right tool for the job*



Фирма RENNSTEIG WERKZEUGE из г.Фирнау в Тюрингии получила свое название Ренштайг по одному из самых красивых маршрутов для пеших походов в горах центральной части Германии. Этот регион с давних времен славится традициями разработки и производства ручных инструментов высочайшего качества.

Фирма RENNSTEIG WERKZEUGE продолжает эти традиции. С 1991 г. она является дочерним предприятием известного производителя инструментов KNIPEXWERK C. Gustav Putsch KG из г. Вупперталь.

The "Rennsteig" is a hiking trail across the Thuringian highlands in Germany, an area with a longstanding tradition of excellence in hand tool design and manufacture.

RENNSTEIG WERKZEUGE builds on this heritage, developing tools for the next generation of professionals. Since 1991, Rennsteig has been a subsidiary of the renowned KNIPEX-WERK C. Gustav Putsch KG in Wuppertal, Germany.



Традиция чувствовать требование времени

A tradition of leadership

На базе новейших технологий и производственных процессов, используя высококачественные материалы, мы выпускаем широкий ассортимент инструментов для работы с кабелем - резания, удаления изоляции и опрессовки, а также ударно-режущих, насадных и других инструментов.

Усилия наших разработчиков постоянно нацелены на создание новинок и модификаций инструментов. Целый ряд патентов, не только национальных, но и международных, свидетельствует о большом инновационном потенциале нашего предприятия. Мы готовы разработать и выпустить специальные виды инструментов для различных областей применения с учетом особых требований заказчика.

Using new technologies, innovative processes and the highest quality materials, we build cable cutting, stripping and crimping tools, striking tools, shank chisels and a wide variety of other tools.

Our in-house R&D Department works to continuously improve our tools and develop new ones, and numerous international patents are evidence of our innovative ability. One of our special strengths is the development and manufacture of customer-specific plier designs for a very diverse array of specialist tasks.



DIN
Norm

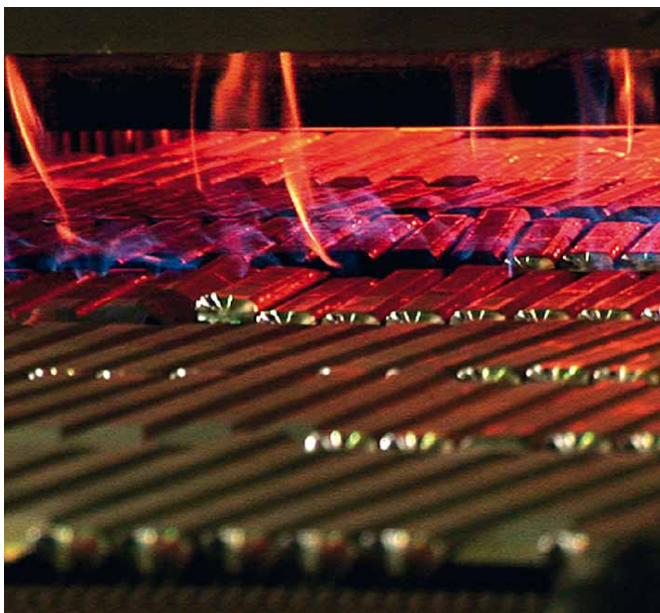

Закалка металла
Hardening facility



Контроль качества
Quality testing



Ваш компетентный партнер

Your expert partner

Высококачественные инструменты марки RENNSTEIG можно регулярно увидеть на важнейших международных специализированных выставках. Наше предприятие пользуется у профессионалов заслуженным авторитетом и занимает прочные позиции на мировом рынке среди ведущих производителей ручного инструмента.

Успешная сертификация по стандарту ISO 9001 свидетельствует о впечатляющем и позитивном отношении всех сотрудников предприятия к вопросам качества производства, что является фактором успешной работы фирмы RENNSTEIG WERKZEUGE на очень сложном инструментальном рынке и сегодня, и в будущем.

Общество технологического развития (GFE e.V.) в город Шмалькальден (Германия) присвоило сертификат качества целому ряду наших изделий, тем самым подтвердив соответствие производства требованиям стандартов DIN.

RENNSTEIG's high-quality tools are regularly presented at the leading international tool shows, and we enjoy an excellent reputation with knowledgeable professionals. Around the world, experts know RENNSTEIG as one of the top tool manufacturers.

Our ISO 9001 certification demonstrates the proactive approach to quality that permeates our organisation from top to bottom. This focus on quality is one of the reasons for our ongoing success on the very demanding high-end tool market.

Germany's GFE e.V. institute in Schmalkalden (Society for product engineering and development) has awarded its Quality Seal to numerous RENNSTEIG tools, attesting their manufacture to demanding DIN standards.



На международных специализированных выставках фирма RENNSTEIG всегда открыта для оценки строгих экспертов
Rennsteig presents its tools to professional users at international trade fairs



Содержание Contents

Сантехнические инструменты

Plumbing Tools



Трубные ключи, дисплеи с инструментом	Pipe Wrenches, Sales Display	8–17
Комбинированные ножницы, ножницы с трещоточным механизмом	Pipe Cutters, Ratchet Pipe Cutters	10–13
Ключи для заглушек, сантехнический крестовидный ключ	Stop Cock Wrench, Sanitary Wrenches	14–17
		17

Специальные инструменты

Special Tools



Съемник стопорных колец Просечные клещи с револьверной головкой	Circlip Pliers, Revolving Punch Pliers	18–31
Высечные клещи, ножницы Пеликан	Notching Pliers, Pelican Cutter	20–23
Клещи зажимные, дисплеи с инструментом	Grip Pliers, Sales Display	24–27
		28–31

Инструменты для металлообработки

Metalworking Tools



Выколотки для шплинтов, пробойники, кернеры	Parallel Pin Punches, Taper Punches, Centre Punches	32–57
Зубила, дисплеи с инструментом	Chisels, Sales Displays	34–45
Шаберы	Scrapers	46–51
Экстракторы	Screw Extractors	52–55
		56–57

Инструменты для строителей и монтажников

Tools for Construction and Installation



Зубила, дисплеи с инструментом	Chisels, Sales Displays	58–69
Гвоздодеры, пробойники, оправки	Wrecking Bars, Impact Nail Set	60–65
		66–69

Зубила для электро- и пневмомолотков

Shank Chisels for Electric and Pneumatic Hammers



Зубила для электрических отбойных молотков	Shank Chisels for Electric Hammers	70–87
Зубила для электро- и пневмомолотков	Shank Chisels for Electric and Pneumatic Hammers	74–81
Зубила для пневматических отбойных молотков	Shank Chisels for Pneumatic Hammers	82
Зубила сверхдлинные XXL	XXL Chisels	83–85
		86–87

Дополнительная информация

Additional Information

88–89

Инвестиции в будущее: сантехнический инструмент RENNSTEIG.

И дома, и на работе сантехника служит поддержанию требований гигиены и тем самым сохранению нашего здоровья. Сюда относятся технические конструкции для систем водоснабжения и канализации, а также отопительные и вентиляционные системы.

Сантехническое оборудование считается инвестицией в дальнейшее существование здания и представляет немаловажную статью расходов. Тем более важно так установить сантехнику, чтобы обеспечить надежность её использования в течение долгого времени. Как раз для сантехнических работ важно подобрать нужные инструменты, которые, конечно же, должны применяться квалифицированно и со знанием дела.

Жидкости и газы поступают в здание в основном по трубопроводам. Производители труб постоянно создают новые материалы и разрабатывают концепции их использования с учетом новых требований. Наряду с известными, классическими трубами из стали и меди сегодня предлагают новые, современные и более производительные материалы, как, например, многослойные композитные системы.

В правильном обращении с такими системами значительную роль играет правильно подобранный инструмент. Хорошим примером служит сертифицированный трубный ключ для классического использования со стальной трубой или инструмент для аккуратной работы с сантехнической арматурой, имеющей высококачественную отделку поверхности. Равно как и точно резать с минимальной деформацией под прямым углом многослойную композитную трубу и точно калибровать ее для дальнейшей обработки можно только с помощью высококачественных инструментов.

RENNSTEIG предлагает разнообразные инструменты как для универсального использования, так и сделанные с учетом Вашей специфики. Все инструменты проходят строжайший контроль и в ежедневной работе показывают все свои возможности. Они изготовлены из высококачественных материалов, частично подвергнутых специальной обработке, и находятся на уровне или выше требований стандартов и предписаний, регламентирующих соответствующие области применения.

An investment in the future: RENNSTEIG Plumbing Tools

Whether in private homes or public buildings, plumbing is essential for sanitation and health. This goes beyond water supply and disposal to include heating and ventilation technology.

Installing plumbing is an investment in the future of a building, as well as a significant cost factor. This makes proper installation important to ensure many years of problem-free use. This in turn requires professional skills and the right tools.

Pipes transport liquids and gases through buildings. Pipe manufacturers are continually improving their materials and designs to meet new requirements. Today, in addition to the familiar steel and copper pipes, new high-performance materials such as multilayer composites are used.

All these pipe materials and types require the right tools for proper installation and repair. For conventional metal pipe or for installing high-end fittings without leaving marks, GS-approved pipe wrenches are the right choice. Other specialized tools are needed for cutting multilayer composite pipes precisely, at right angles, and with minimum deformation so they are ready for further processing.

RENNSTEIG offers a wide range of tools for general as well as specialized use. All are professionally inspected and prove their value in use day in and day out. Made of high quality materials, in many cases with special coatings, they meet and often exceed the standards and requirements for their applications.

Сантехнические инструменты

Plumbing Tools



**Быстрый, точный
и мощный захват**
*For a fast, precise,
powerful grip*

запатентовано
patented



Арт.№ Art. No. 1301 010 2



Точная установка непосредственно на детали

*Adjusts for a perfect fit without removal
from the workpiece*



Быстрая и точная перестановка нажатием кнопки

Quick and precise adjustment by pushbutton



Надежное прилегание по всей рабочей зоне

Safe locking and grip for the complete working range

Клещи трубные, губки S-образной формы, с быстрой перестановкой

- экономия времени благодаря быстрой перестановке губок
- работа одной рукой
- установка раствора инструмента непосредственно на детали нажатием кнопки
- высокая износостойкость благодаря дополнительной закалке зубцов
- высокая передача усилий с помощью качественно выполненных рукояток
- предусмотренная защита рук от защемлений предотвращает травмы



Арт.№ Art. No. 1301 010 2



Арт.№ Art. No. 1301 015 2



Высокая износостойкость за счет дополнительной закалки зубцов

Teeth specially hardened for high wear resistance

Pipe Wrench, S-jaws with quick adjustment

- Time-saving and precise quick adjustment
- One-hand operation
- Adjustment of opening width by pushbutton without leaving the workpiece
- No unintentional shifting of the jaws
- Teeth specially hardened for high wear resistance
- Maximum force transmission with drop forged and hardened handles
- Integral crush protection

Арт. № Art. No.	Дюйм Inch	мм mm	Длина Length мм	Вес Weight г g	шт. в упаковке PU	 DIN 5234
1301 010 2	1	0-42	325	880	1	•
1301 015 2	1 1/2	0-60	425	1480	1	•

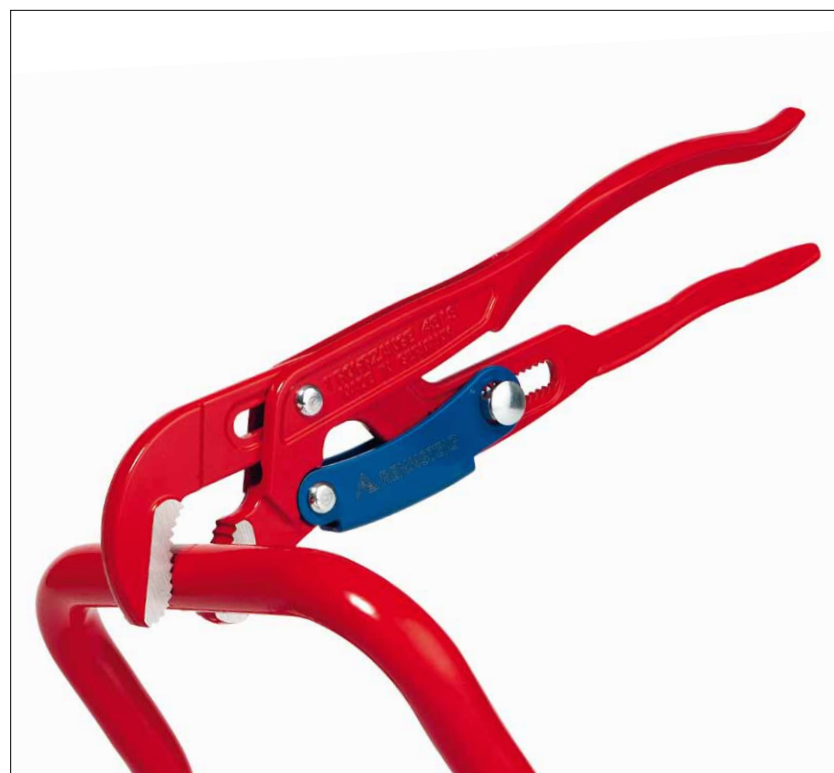

Работа с экономией усилий за счет самофиксации инструмента

Self-clamping mechanism for convenient handling

Модель „Мастер“

- хромованадиевая сталь, ковкая и закаленная
- дополнительная индуктивная закалка зубцов
- расположение зубцов против направления вращения
- рукоятка имеет двойной Т-образный профиль, усиленную направляющую втулку
- фиксация установочной гайки, защита рук от защемления, окраска напылением
- шлифованная головка

Модель „Стандарт“ эконом-вариант

- хромованадиевая сталь, ковкая
- индуктивная закалка зубцов
- расположение зубцов против направления вращения
- рукоятка имеет двойной Т-образный профиль, усиленную направляющую втулку
- фиксация установочной гайки, защита рук от защемления, окраска напылением

“Master” Version

- All pliers are made of chrome vanadium steel, drop forged and hardened
- Teeth separately induction hardened
- Jaws with double offset teeth
- Double T-profile handles, reinforced guide sleeve
- Captive adjusting nut, pinch guard, powder coating
- Teeth bright ground



“Standard” Version Budget-priced design

- All pliers are made of chrome vanadium steel, drop forged and hardened
- Teeth separately induction hardened
- Jaws with double offset teeth
- Double T-profile handles, reinforced guide sleeve
- Captive adjusting nut, pinch guard, powder coating



Клещи трубные, угловые, губки S-образной формы

наклон зева 45°, S-образные губки, форма С
45° offset S-jaws, style C



Арт. № Art. No. 131 010 2



Клещи трубные, угловые, наклон зева 45°

наклон зева 45°, форма С
45° angled jaws, style B



Арт. № Art. No. 121 010 2



Offset Pipe Wrench, S-jaws

Арт. № Art. No.	Дюйм Inch	мм	Длина Length мм	Вес Weight г g	шт. в упаковке PU	GS DIN 5234
Клещи трубные, угловые, наклон зева 45°, S-образные губки, „Мастер“ Pipe wrench 45° S-jaws, Master						
130 005 2	1/2	0-35	265	480	1	•
130 010 2	1	0-42	315	815	1	•
130 015 2	1 1/2	0-60	420	1510	1	•
130 020 2	2	0-70	530	2570	1	•
Клещи трубные, угловые, наклон зева 45°, S-образные губки, „Стандарт“ Pipe wrench 45° S-jaws, Standard						
131 005 2	1/2	0-35	265	480	1	
131 010 2	1	0-42	315	815	1	
131 015 2	1 1/2	0-60	420	1510	1	
131 020 2	2	0-70	530	2570	1	
131 030 2	3	10-110	680	4295	1	

Offset Pipe Wrench, 45° jaws

Арт. № Art. No.	Дюйм Inch	мм	Длина Length мм	Вес Weight г g	шт. в упаковке PU	GS DIN 5234
Клещи трубные, угловые, наклон зева 45°, „Мастер“ Pipe wrench 45°, Master						
120 005 2	1/2	0-35	265	465	1	•
120 010 2	1	0-42	310	745	1	•
120 015 2	1 1/2	0-60	410	1380	1	•
120 020 2	2	0-70	570	2750	1	•
Клещи трубные, угловые, наклон зева 45°, „Стандарт“ Pipe wrench 45°, Standard						
121 005 2	1/2	0-35	265	465	1	
121 010 2	1	0-42	310	745	1	
121 015 2	1 1/2	0-60	410	1380	1	
121 020 2	2	0-70	570	2750	1	
121 030 2	3	25-110	695	4380	1	

Клеши трубные, наклон зева 90°

наклон зева 90°, форма А
90° angled jaws, style A



Арт. № Art. No. 111 010 2

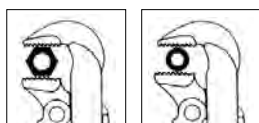

Клеши арматурные

· сменные пластиковые губки
(могут поставляться отдельно)



Арт. № Art. No. 115 010 2



Арт. № Art. No. 135 005 2 + 135 006 2

Pipe Wrench, 90° jaws

Арт. № Art. No.	Дюйм Inch	мм	Длина Length мм	Вес Weight г g	шт. в упаковке PU	 DIN 5234
Клеши трубные, наклон зева 90°, „Мастер“ Pipe wrench 90°, Master						
110 010 2	1	0-42	305	785	1	•
110 015 2	1 1/2	0-60	405	1400	1	•
110 020 2	2	0-70	560	2690	1	•
Клеши трубные, наклон зева 90°, „Стандарт“ Pipe wrench 90°, Standard						
111 010 2	1	0-42	305	785	1	
111 015 2	1 1/2	0-60	405	1400	1	
111 020 2	2	0-70	560	2690	1	
111 030 2	3	10-105	650	3450	1	
111 040 2	4	10-130	750	4940	1	

Fitting Pliers

· With replaceable plastic jaws (also available separately)



Арт. № Art. No.	Дюйм Inch	мм	Длина Length мм	Вес Weight г g	шт. в упаковке PU
Клеши арматурные, наклон зева 90° Fitting pliers 90°					
115 010 2	1	0-42	310	785	1
115 011	пластиковые губки plastic jaws				1 пара 1 set

Дисплей с трубными клещами Pipe wrench sales display

Арт. № Art. No.	Дюйм Inch	мм	Длина Length мм	Вес Weight г g	шт. в упаковке PU
Дисплей для трубных клещей Display for pipe wrenches					
135 005 0	без инструмента Display empty				1
135 006 2	трубные клещи, наклон зева 45°, „Стандарт“ With pipe wrench assortment, 45° S-jaws, Standard version				1
комплектация дисплея Display contents					
131 005 2	1/2	0-35	265	480	3
131 010 2	1	0-42	315	815	3
131 015 2	1 1/2	0-60	420	1510	3
131 020 2	2	0-70	530	2570	3

другая комплектация - по запросу Other contents on request

Резать чисто и
с минимальной деформацией
*Cut without
deformation or burrs*

запатентовано
patented



Арт. № Art. No. 502 026 6

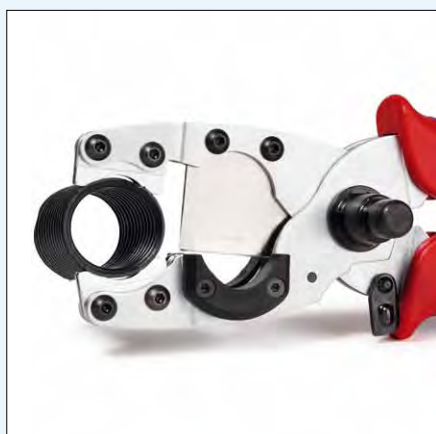

Резание защитной трубы
Cutting protective outer pipe



Резание композитной трубы
Cutting compound pipe



Калибрование и подгонка концов трубы
Calibration and chamfering composite pipe ends

Комбинированные ножницы

- для точного резания под прямым углом композитных и пластиковых труб диаметром от 12 до 25 мм
- рез чистый, гладкий и без заусенцев
- уверенное резание рифленой защитной трубы по наружному диаметру без повреждения внутреннего трубопровода
- простое резание защитной трубы также после монтажа за счет короткой подводки инструмента (под углом 90°)
- возможность использования калиброванной прошивки, например для труб Геберит диаметром 11,5 и 15 мм
- сменные ножи
- возможна поставка без ножа для защитных труб
- эргономичные двухкомпонентные чехлы на ручках



Арт. № Art. No. 502 026 6

с калиброванной прошивкой
with calibration arbour



Арт. № Art. No. 502 030 6

без калиброванной прошивки
without calibration arbour



Арт. № Art. No. 502 031 6

без калиброванной прошивки
и без ножа для защитной трубы
without calibration arbour,
without protective pipe cutter

Pipe Cutter for composite and protective pipes

- Precise right-angle cutting of composite and plastic pipes from 12 to 25 mm diameter
- Clean, smooth, burr-free cuts
- Safe cutting of corrugated outer protective pipe without damaging the inner pipe
- Short cutting distances (90°) allow cutting of the protective outer pipe when installed
- Can take calibration arbour, e.g. for Geberit pipes of 11.5 and 15 mm diameter
- Replaceable blades
- Also available without outer pipe cutting attachment
- Ergonomically designed two-component handles

Арт. № Art. No.	Обозначение Designation	Режущая способность Capacity		Длина Length мм	Вес Weight г g	шт. в упаковке PU
		Труба композитная Composite pipe Ø mm	Труба защитная Protective pipe Ø mm			
502 026 6	с калиброванной прошивкой with calibration arbour	12–25	18–35	210	340	1
502 030 6	без калиброванной прошивки without calibration arbour	12–25	18–35	210	320	1
502 031 6	без калиброванной прошивки, без ножа для защитных труб without calibration arbour without protective pipe cutter	12–25	–	195	295	1
502 021 0 0	сменный нож для композитных труб Replacement blade for composite pipe					1
502 022 0 0	сменный нож для защитных труб Replacement blade for protective pipe					1
502 023 3 0	калиброванная прошивка для труб диаметром 11,5 и 15 мм Calibration arbour for 11.5 and 15 mm dia. pipe					1



Работа
комбинированными
ножницами - точное
резание без деформации
трубы

Cutting with the Rennsteig
pipe cutter – a smooth
precision cut that does not
deform the pipe.

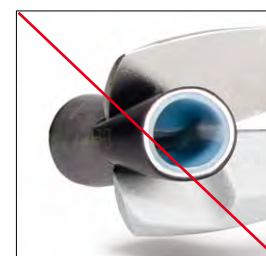

Резание обычными
ножницами - с большим
усилием и сильной
деформацией трубы

Cutting with conventional
cutters – high effort, high
deformation of the pipe.

Ножницы для композитных и пластиковых труб модель ECO

- точное под прямым углом резание композитных и пластиковых труб диаметром от 12 до 25 мм (не подходит для резки кабеля)
- чистые, гладкие без заусенцев поверхности срезов
- ножи из высокопрочной специальной стали, закаленной в масле и отпущенной
- эргономичные двухкомпонентные ручки из прочного стеклопластика



ECO Pipe Cutter for composite plastic pipe

- For precise right-angle cutting of composite and plastic pipes from 12 to 25 mm dia. (not suitable for cutting cable)
- Clean, smooth, burr-free cuts
- Blades of special high-strength steel, oil-hardened and tempered
- Ergonomically designed glass-fibre reinforced plastic handles



Арт. № Art. No.	Режущая способность Pipe dia. Ø мм	Длина Length мм	Вес Weight г g	шт. в упаковке PU
502 037 6	12-25	185	180	1

Резак для защитных труб и шлангов

- для резания тонкостенных труб из пластика (например, пластиковых бронированных труб) и шлангов, в т.ч с волокнистым армированием, пластиковых и резиновых с наружным диаметром до 25 мм
- не подходит для резки кабеля
- с раскрывающей пружиной и блокиратором
- корпус изготовлен из прочного стеклопластика
- ножи из специальной инструментальной стали, закаленные в масле и отпущенные



Cutters for protective pipe and hose

- For cutting thin-walled plastic pipe (such as plastic protective outer pipe) and plastic and rubber hose, including fabric-reinforced, up to 25 mm outer diameter
- Not for cable cutting
- With opening spring and lock
- Tool body glass-fibre reinforced
- Blade of special tool steel, oil-hardened, replaceable



Арт. № Art. No.	Режущая способность Pipe dia. Ø мм	Длина Length мм	Вес Weight г g	шт. в упаковке PU
502 038 6	25	185	172	1
502 038 0 0	сменный нож Spare blade			1

Ножницы с трещоточным механизмом 40

- для композитных и пластиковых труб диаметром от 26 до 40 мм
- точный без заусенцев рез благодаря автоматической установке опоры для трубы
- работа по принципу трещотки
- высокая степень безопасности
- эргономичные двухкомпонентные чехлы на ручках



запатентовано
patented

Ratchet Pipe Cutter 40

- Burr-free cutting of composite and plastic pipes ranging from 26 to 40 mm diameter
- Precise vertical cut by automatic adaptation to pipe support
- One-hand operation using ratchet mechanism
- High safety standard
- Ergonomically designed two-component handles

Арт. № Art. No.	Режущая способность Pipe dia. Ø мм	Длина Length мм	Вес Weight г g	шт. в упаковке PU
502 040 6	26-40	210	465	1
502 041 0 0	сменный нож Spare blade			1



Автоматическая установка ножа по соответствующему диаметру трубы исключает лишние манипуляции

Automatic adjustment for the pipe diameter prevents idle travel

Ключ для заглушек / сантехнический ключ крестовидный

- инструментальная сталь, окраска напылением
- для закручивания и откручивания заглушек, удлинителей крана, вентилей радиаторов, сливных элементов



Арт. № Art. No. 180 200 2



Арт. № Art. No. 181 201 2

Stop Cock Wrench/ Sanitary Wrench

- Powder-coated tool steel
- For screwing in and out stop cocks, extensions, radiator valves and lockshields

Арт. № Art. No.	Область применения Application	Длина Length мм	Вес Weight г g	шт. в упаковке PU
ключ для заглушек Stop cock wrench				
180 200 2	для закручивания и отвинчивания заглушек для труб with 3/8", 1/2", 3/4", 1" square sockets for screwing in and out stop cocks	200	830	1
Сантехнический крестовидный ключ Sanitary wrench				
181 200 2	6 профилей: 4 наружных шестигранника (3/8", 1/2", 3/4", 1") 2 внутренние резьбы (M10 и M6) для резьбовой шпильки Рабочая длина 90 мм 6 functions: 4 outside hexagonal profiles, 3/8", 1/2", 3/4", 1" 2 M10 and M6 threaded sockets for hanger bolts Maximum insertion 90 mm	200	520	1
181 201 2	10 профилей: 4 наружных шестигранника с двойной канавкой для удлинителей крана 9,5 мм (3/8") 12,7 мм (1/2"), 19,0 мм (3/4"), 25,4 мм (1") 2 внутренние резьбы (M10 и M6) для резьбовой шпильки 2 внутренних квадрата для заглушек на трубы 9,5 мм (3/8") и 12,7 мм (1/2") Рабочая длина 100 мм 10 functions: 4 outside hexagonal profiles with double grooves for extensions, 9.5mm (3/8") - 12.7mm (1/2") - 19.0mm (3/4") - 25.4mm (1") 2 M10 and M6 threaded sockets for hanger bolts 2 square sockets for stop cocks, 9.5mm (3/8") and 12.7mm (1/2") Maximum insertion 100 mm	220	570	1

Эффективный способ решения проблем: специальный инструмент RENNSTEIG.

В промышленной и ремесленной сфере сегодня все чаще внедряются различные новые методы работы. Вместе с ними появляется новая техника и меняются задачи ее использования, для которых необходимо разрабатывать и выпускать специальные ручные инструменты. Поэтому на передний план выдвигается эффективное решение новых проблем.

Специальные инструменты находят свое применение в автомобильной промышленности и в развитии ветряных энергогенераторов, а также в станкостроении и инструментальном производстве. Они используются в изготовлении, монтаже и ремонте деталей и компонентов. При этом каждый инструмент должен иметь такие особенности, которые обеспечат точный и простой монтаж, а также надежную, безопасную и эргономичную работу.

В тех случаях, когда для обработки самых различных материалов, учета формы и размеров деталей требуются специальные вспомогательные приспособления, каждая рабочая операция, упрощенная благодаря использованию специального инструмента, приносит предприятию прямой эффект. Экономятся время и средства, одновременно обеспечивается наивысшая степень безопасной работы. Это является основой исключения производственных сбоев на предприятии.

Фирма RENNSTEIG совместно с заказчиками разрабатывает абсолютно точные инструменты для выполнения рабочих задач в различных областях применения. При этом наши инженеры работают в тесном сотрудничестве с будущими потребителями в интересах создания специальных инструментов, которые, соответствуют всем заданным параметрам качества или даже превосходят некоторые из них.

Efficient problem-solvers: Special Tools from RENNSTEIG.

Today, new processes and work methods are being developed and improved at an accelerating pace. Tradespeople and technicians use an expanding range of techniques, and need the special tools to use them efficiently. The priority is on effective problem-solving.

Special tools are used in the automotive industry, wind power, mechanical engineering, toolmaking, and many other industries, in production, assembly, and repair. To be useful, a tool needs to enable precise, ergonomic, safe, and damage-free work.

Special tools simplify work with new materials, shapes and sizes, bringing users and companies tangible benefits. They save time and costs, while at the same time helping maximize work safety - an important part of trouble-free production and maintenance work.

In close cooperation with users, RENNSTEIG engineers develop tailor-made tools for a wide variety of applications and industries, that meet and often exceed all quality parameters.

Специальные инструменты *Special Tools*



Для надежной установки стопорных колец
больших диаметров
Install large rings easily



Арт. № Art. No. 783 000 61



Сменные вставки для внутренних и наружных стопорных колец

Interchangeable inserts for inner and outer rings



Применение шуруповерта

Power tool operation

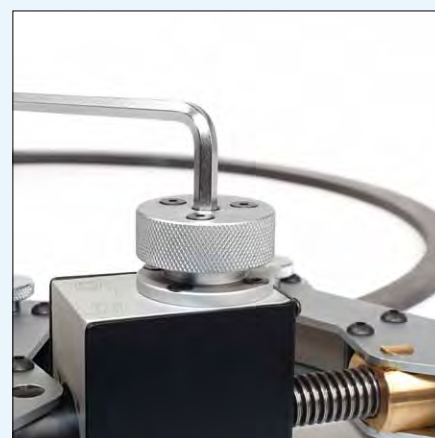

Ручной привод

Manual operation

Съемник стопорных колец SRW 1000

- универсальное применение со стопорными кольцами диаметром от 400 до 1000 мм
- надежное снятие/установка и удержание колец благодаря самостопорящемуся прецизионному шпиндельному механизму
- надежное удержание кольца с помощью коротких, прямых захватов
- высокопрочные, закаленные наконечники
- максимальный разворот инструмента 260 мм
- применение на выбор шестигранного ключа, трещоточного ключа или аккумуляторного шуруповерта
- сменные наконечники различных диаметров



Retaining Ring Tool SRW 1000

- Usable with any retaining rings from 400–1000 dia.
- Securely opens, closes and holds rings thanks to a self-locking precision spindle action
- Holds rings securely due to short, direct-contact sockets
- High-strength, hardened and tempered tips
- Opening width up to 260 mm
- Can be operated with Allen key, ratchet wrench or cordless screwdriver
- Interchangeable paired tips to cover different diameter ranges

Арт. № Art. No.	Описание Article	Длина Length мм	Вес Weight г g	шт. в упаковке PU
783 000 61	Набор в пластиковом чемодане: съемник стопорных колец, пары наконечников диаметром 6 и 9 мм, шестигранный ключ 6 мм, бит 6/ 1/4" Set in plastic case includes: retaining ring tool, paired tips dia. 6 and 9 mm, Allen key 6 mm, bit 6 1/4"	300	2150	1
783 006 3 0	Запасная пара наконечников диаметром 6 мм для колец до 690 мм Set of replacement tips, diameter 6 mm for rings up to 690 mm	60	90	1
783 009 3 0	Запасная пара наконечников диаметром 9 мм для колец от 700 мм (ДИН) Set of replacement tips, diameter 9 mm for rings from 700 mm (DIN)	60	100	1

Наконечники других диаметров - по запросу
Different tip diameters on request

- применяются там, где на больших валах и подшипниках действуют большие усилия и крутящие моменты, например, в ветряных энергогенераторах, приливных энергоустановках
- в производстве генераторов и на ГЭС
- в производстве больших станков (прокатные линии прессы)
- в судостроении
- в авиационной и космической технике

- For applications where large shafts and bearings transmit very high forces and torques, e.g.:
- Wind turbines/tidal facilities
- Generator engineering/hydroelectric power facilities
- Heavy plant engineering (rolling mills, press construction)
- Shipbuilding
- Aerospace



Щипцы для внутренних стопорных колец

- надежные, стабильные прецизионные наконечники для внутренних стопорных колец (отверстий), сменные
- для колец диаметром 122 - 400 мм
- концы закалены и оцинкованы
- ручки из листовой стали, окраска напылением, черный цвет



Internal Circlip Pliers

- For circlips in bore holes of 122–400 mm diameter
- Precision tips: solid design, made of tempered steel, zinc plated, no slipping, replaceable
- Handles of steel, black powder coated

Арт. № Art. No.	Размер Size	Форма Form	для отверстий Bore Ø мм	Длина Length мм	Вес Weight г g	шт. в упаковке PU
780 035 2	J5		122–300	570	1720	1
780 045 2	J6		252–400	580	1740	1
780 035 5 0	J5		сменные наконечники, пара spare tips			1
780 045 5 0	J6		сменные наконечники, пара spare tips			1
780 135 2	J51		122–300	590	1800	1
780 145 2	J61		252–400	595	1800	1
780 135 5 0	J51		сменные наконечники, пара spare tips			1
780 145 5 0	J61		сменные наконечники, пара spare tips			1
780 000	щипцы без наконечников <i>pliers without tips</i>			548	1620	1

Щипцы для наружных стопорных колец

- сменные наконечники для наружных стопорных колец (валов)
- для колец диаметром 122 - 400 мм
- концы закалены и оцинкованы
- ручки из листовой стали, окраска напылением, черный цвет



External Circlip Pliers

- For circlips on shafts of 122–400 mm diameter
- Precision tips: solid design, made of tempered steel, zinc plated, no slipping, replaceable
- Handles of steel, black powder coated

Арт. № Art. No.	Размер Size	Форма Form	для валов Shaft Ø мм	Длина Length мм	Вес Weight г g	шт. в упаковке PU
782 035 2	A5		122–300	560	1760	1
782 045 2	A6		252–400	570	1780	1
782 035 5 0	A5		сменные наконечники, пара spare tips			1
782 045 5 0	A6		сменные наконечники, пара spare tips			1
782 135 2	A51		122–300	580	1820	1
782 145 2	A61		252–400	585	1820	1
782 135 5 0	A51		сменные наконечники, пара spare tips			1
782 145 5 0	A61		сменные наконечники, пара spare tips			1
782 000	Щипцы без наконечников <i>pliers without tips</i>			540	1640	1

Просечные клещи с револьверной головкой

- 6 поворотных пробойников диаметром 2/ 2,5/ 3/ 3,5/ 4/ 5 мм
- для просечки отверстий в бумаге, коже, текстиле, пластике
- корпус клещей из листовой стали



Арт.№ Art. No. 102 220 4 Просечные клещи никелированные
Punch pliers, nickel plated



Арт.№ Art. No. 103 220 2 Просечные клещи, окраска напылением
Punch pliers, powder coated



Арт.№ Art. No. 104 220 4 Просечные клещи никелированные, с чехлами
Punch pliers, nickel plated, with plastic grips

Revolving Punch Pliers

- With six replaceable punches dia. 2,0/2,5/3,0/3,5/4,0/5,0 mm
- For punching holes in paper, leather, textiles or plastic material
- Plier body of steel

Арт. № Art. No.	Отделка Design	Длина Length мм	Диапазон Application	Вес Weight г g	шт. в упаковке PU
102 220 4	никелированные nickel plated	240	2–5 mm	260	1
103 220 2	окраска напылением powder coated	240	2–5 mm	260	1
104 220 4	никелированные, ручки в пластиковых чехлах nickel plated with plastic grips	240	2–5 mm	260	1
105 220 4	Арт. №. 104 220 4 на подложке Art. No. 104 220 4 on card	240	2–5 mm	280	1



Специальные инструменты *Special Tools*

Простая и точная высечка -
системно
Simple and precise notching



Арт. № *Art. No.* 503 002 3

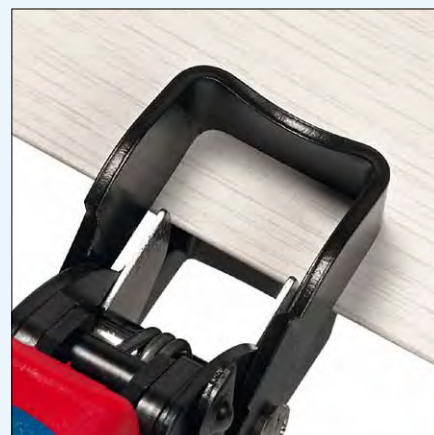
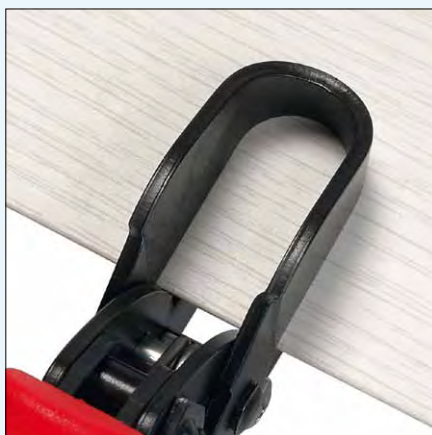
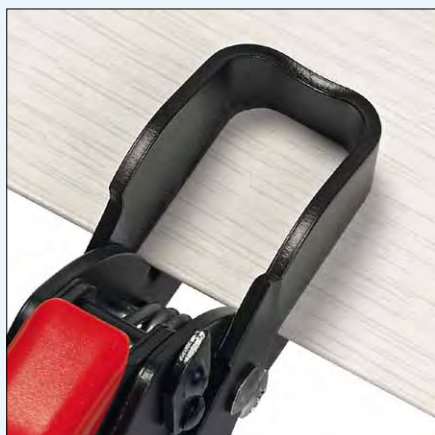

Возможные профили высечка

Notch profiles



Инструменты 2012/2013 *Tools 2012/2013*

Высечные клещи

- для высечки отверстий в пластиковых корпусах для электрических и сантехнических компонентов
- легкий рез с протягиванием (принцип ножниц)
- чистые края реза, точное резание резиновых элементов планки плинтуса
- различные высечные формы и типы ручек
- самораскрытие клещей
- режущая головка из специальной инструментальной стали
- двухкомпонентные или пластиковые чехлы на ручках

запатентовано
patented



Арт.№ Art. No. 503 002 3



Арт.№ Art. No. 503 002 39



Арт.№ Art. No. 503 102 3 / 503 103 3

Специальная геометрия ножей для высечки в профилях для деформационных швов
Special blade geometry for recesses in section material of expansion gaps

Notching Pliers

- For notching plastic skirtings, cases and cable ducts for sanitary and heating installation
- Available with different cutting profiles and grip lengths
- Easy shear-action draw cut
- Neat cut edges, precise cuts in the rubber lips on skirtings
- Easy handling with automatic spring opening after notching
- Cutting head of special tool steel
- Burnished finish
- Plastic coated grips or two-component handles
- Solid design and low weight

Арт. № Art. No.	Описание Designation	Форма высечки Notch profile	Ширина высечки Cutting width a (мм)	Глубина высечки Cutting depth b (мм)	Длина Length мм	Вес Weight г g	шт. в упаковке PU
503 002 3	Высечные клещи 16 Notching pliers 16		16	32	190	345	1
503 002 39	Высечные клещи 16 L Notching pliers 16 L		16	32	250	410	1
503 001 3	Высечные клещи 20 Notching pliers 20		20	29	185	345	1
503 001 39	Высечные клещи 20L Notching pliers 20L		20	29	245	425	1
503 003 3	Высечные клещи 26 с ограничителем глубины Notching pliers 26 with depth stop		26	15 b'26	180	365	1
503 003 39	Высечные клещи 26L с ограничителем глубины Notching pliers 26L with depth stop		26	15 b'26	240	450	1
503 102 3	Специальная геометрия ножей для высечки в профилях для деформационных швов		16	32	190	345	1
503 103 3	Special blade geometry for recesses in section material of expansion gaps		26	26	180	365	1



Высечки в профиле для деформационных швов
Recesses in section material of expansion gaps

Высечные клещи для резиновых уплотнителей

- клещи для высечки отверстий в резиновых уплотнителях панелей стеклянных фасадов



Арт.№ Art. No. 503 022 3

Notching Pliers for rubber gaskets

- For notching the rubber gaskets of glass facade panels

Арт. № Art. No.	Форма высечки Notching profile	Ширина высечки Cutting width a (мм)	Глубина высечки Cutting depth b (мм)	Длина Length мм	Вес Weight г g	шт. в упак- овке PU
503 021 3		51	15	200	550	1
503 022 3		61	15	200	585	1



Высечные клещи для монтажных каналов

- специальные клещи для получения выемок в монтажных каналах
- длина высечки за один проход до 80 мм
- ширина вырубki 24 мм
- чистая без заусенцев выемка до основания канала
- матрица с функцией отвода отрезков вырубki

запатентовано
patented



Арт.№ Art. No. 503 618 3

Notching Pliers for slotted cable trunks

- Special tool for notching tabs in cable trunks
- Up to 80 mm cut length with a single cut
- Cut width 24 mm
- Clean, burr-free cut to the bottom of the duct
- Matrices with integrated cut section ejector

Арт. № Art. No.	Форма высечки Notching profile	Ширина высечки Cutting width a (мм)	Глубина высечки Cutting depth b (мм)	Длина Length мм	Вес Weight г g	шт. в упак- овке PU
503 618 3		24	варьируется макс. до 80 variable max. 80	260	660	1



Ножницы „Пеликан“

- для резания без заусенцев пластиковых панелей, плинтусов и кабель-каналов
- очень хороший результат резания, в т.ч. кончиками ножниц
- приложение одинаковых усилий по всей длине резания за счет оптимальной передачи рычажного механизма
- две модели с длиной реза 60 и 110 мм
- ножницы на 110 мм могут поставляться с накладкой для реза на скос

запатентовано
patented



Арт.№ Art. No. 502 060 3



Арт.№ Art. No. 502 111 3

Pelican Cutter

- For cleanly cutting plastic panels, baseboards and cable ducts
- Very good cutting performance right out to the blade tip
- Force is evenly distributed over the entire blade length thanks to optimum leverage transfer
- Two versions, with 60 mm or 110 mm cut lengths
- 110 mm cutter version available with positioner for bevel cuts

Арт. № Art. No.	Отделка Design	Длина реза Cutting length мм	Длина Length мм	Вес Weight г g	шт. в упак- овке PU
502 060 3	воронение burnished	bis 60 up to 60	220	450	1
502 110 3	воронение burnished	bis 110 up to 110	280	520	1
502 111 3	модель 502 110 3 с накладкой для панелей и каналов Model 502 110 3 with positioner for plates / trunks			630	1
502 060 0 0	сменный нож 60 мм spare blades 60 mm			30	1
502 110 0 0	сменный нож 110 мм spare blades 110 mm			60	1
502 111 0 0	сменная накладка spare positioner for plates / trunks			110	1



Для зажима и фиксации деталей
Get a lockdown on workpieces

запатентовано
patented



Корпус клещей из листовой стали, регулируемый диапазон зажима, запирание с помощью стопорного рычага, отпирание с помощью быстродействующего рычага разблокировки. Никелированные.

All pliers of steel, adjustable clamping range, toggle lever clamping and quick action lever release, surface nickel plated

Арт. № Art. No. 162 250 4



Зажимные губки для круглых, плоских и угловатых деталей

Jaws for round, flat and cornered workpieces



Рычаг разблокировки

Release lever



Винт для настройки ширины раствора

Opening width adjusting screw

Зажимные клещи с резакром для проволоки

Для зажима и фиксации деталей. Губки из хромованадиевой стали, кованные.



Grip Pliers with wire cutter

For holding and clamping workpieces securely, of chrome vanadium steel, forged.

Арт. № Art. No.	Длина Length мм	Дюйм Inch			Вес Weight г g	шт. в упаковке PU
160 180 4	185	7	8–30 мм	0–20 мм	320	1
160 250 4	250	10	8–40 мм	0–20 мм	510	1
160 300 4	300	12	10–65 мм	0–30 мм	1010	1

Идеальные зажимные клещи

Для зажима и фиксации разных профилей и труб с контактом на три точки, зев с двойным призматическим профилем рассчитан на детали минимального сечения. Губки из хромованадиевой стали, кованные.



Perfect Grip Pliers

For holding and clamping workpieces and pipes securely with three point grip, jaws with double prism for a good grip even on small cross-sections, jaws made of drop-forged chrome vanadium steel.

Арт. № Art. No.	Длина Length мм	Дюйм Inch		Вес Weight г g	шт. в упаковке PU
162 250 4	250	10	0–36 мм	540	1

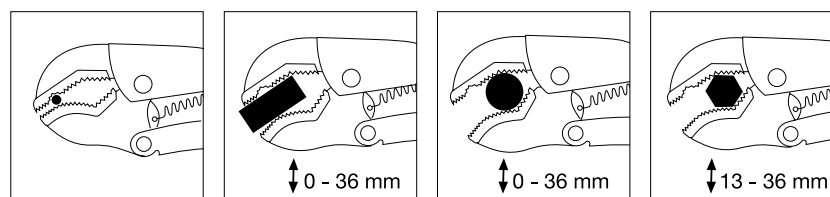

Зажимные клещи с прямыми губками

Для зажима и фиксации деталей. Специальная насечка и форма зева рассчитаны на зажим кончиками клещей.



Grip Pliers with straight jaws

For gripping and clamping workpieces. Specially designed teeth and straight jaws facilitate clamping at the jaw tip. Jaws of drop-forged chrome vanadium steel.

Арт. № Art. No.	Длина Length мм	Дюйм Inch		Вес Weight г g	шт. в упаковке PU
163 250 4	250	10	0–42 мм	520	1

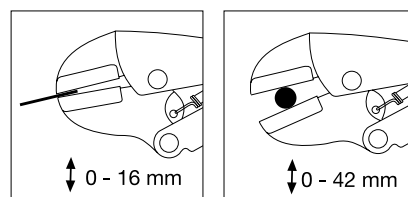

Зажимные клещи для труб

Для зажима и вытягивания защитной трубы при монтаже фитингов с пластиковыми трубами для систем отопления и сантехники.



Pipe Grip Pliers

For gripping and pulling back outer protective pipe when working on plastic pipes in heating and sanitary installation.

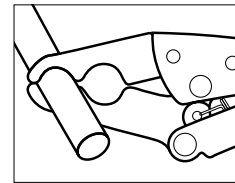

Арт. № Art. No.	Длина Length мм	Дюйм Inch	Труба Pipe Ø мм	Вес Weight г g	шт. в упаковке PU	
166 250 4	250	10	16/17	20	495	1

Зажимные клещи для сварки



Для фиксации и подгонки плоских и профильных деталей. Губки клещей из высококачественного ковкого чугуна.

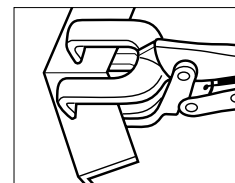

Welding Grip Pliers

For gripping and fitting sheet metal and section. Jaws of high-grade annealed cast iron.



Арт. № Art. No.	Длина Length мм	Дюйм Inch			Вес Weight г g	шт. в упаковке PU
171 280 4	280	11	30-65 мм	0-55 мм	920	1

Зажимные клещи для сварки труб

Для фиксации и подгонки труб с контактом на три точки. Губки из высококачественного ковкого чугуна.



Pipe Grip Pliers

For three-point gripping and fitting of pipes and round material. Jaws of high-grade annealed cast iron.

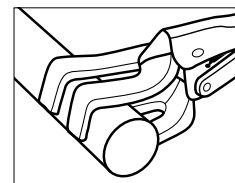

Арт. № Art. No.	Длина Length мм	Дюйм Inch		Вес Weight г g	шт. в упаковке PU
172 280 4	280	11	12-70 мм	880	1

Зажимные клещи с захватами *Clamp Grip Pliers*

Для фиксации и подгонки профильных и громоздких деталей.
Губки из хромованадиевой стали, кованные.



For gripping and fitting bulky work-pieces or pieces with deep recess. Jaws of chrome vanadium steel, forged.

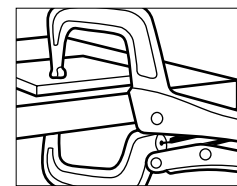

Арт. № Art. No.	Длина Length мм	Дюйм Inch		Вес Weight г g	шт. в упаковке PU
173 280 4	280	11	0-80 мм	680	1

Дисплей с зажимными клещами



Grip Pliers sales display

Арт. № Art. No.	Длина Length мм	Дюйм Inch мм		Вес Weight г g	шт. в упаковке PU
160 001 0	Дисплей без инструмента <i>Display empty</i>				1
160 002 4	Дисплей с инструментами <i>Display with contents</i>				1
Комплектация <i>Display contents</i>					
160 180 4	180	7	8-30 мм	320	3
160 250 4	250	10	8-40 мм	510	5
160 300 4	300	12	10-65 мм	1010	2
162 250 4	250	10	0-36 мм	540	3
163 250 4	250	10	0-42 мм	520	3
171 280 4	280	11	30-65 мм	920	2
173 280 4	280	11	0-65 мм	680	2

Другая комплектация - по запросу *other contents on request*

Безопасно и эргономично: инструменты для металло- обработки фирмы RENNSTEIG.

Современные формы металлообработки требуют появления все более качественных и специализированных инструментов. Большой срок службы, хорошая эластичность и стойкость к нагрузкам являются решающими требованиями, которым должен соответствовать высококачественный инструмент.

Наши ударные инструменты выполняют требования соответствующих стандартов DIN или превосходят их. Высокое качество инструментов достигается благодаря выбору правильных материалов и особой тщательности их обработки. Зубила, кернеры и выколотки изготовлены из высококачественной хромованадиевой стали воздушной закалки. Все ударные инструменты полностью закалены, поэтому требуемая согласно стандарту DIN твердость от 54 до 58 HRC достигается не только на рабочем наконечнике, но и по всему инструменту. В результате такой обработки возникает однородная структура, которая обеспечивает инструменту необычайно большой срок службы. Она оптимально обеспечивает направление энергии удара на рабочий наконечник и облегчает работу с инструментом. Кроме того допускается возможность простой переточки наших инструментов.

Фирма RENNSTEIG уделяет особое внимание вопросу безопасной работы. Все наши ударные инструменты снабжены безопасной ударной головкой согласно требованиям стандартов DIN. Твердость ударной головки, сниженная за счет дополнительной термической обработки до величины от 38 до 46 HRC, исключает образование опасных сколов. Одновременно степень твердости материала позволяет исключить нежелательное расплющивание инструмента.

Все наши ударные инструменты проходят заточку рабочего конца. Кроме того все ручные зубила выпускаются в двух вариантах: с полированным или окрашенным рабочим концом.

Safety and ergonomics: Metalworking Tools from RENNSTEIG.

Modern metalworking techniques demand ever more specialized and higher quality tools, that provide long service life, high elasticity and toughness.

Our striking tools meet or exceed all applicable DIN standards. We achieve our superb quality through the use of selected materials and careful manufacture. Our chisels, centre punches and parallel pin punches are forged out of top quality hardened chrome vanadium steel. All of our striking tools are tempered to a hardness of 54 to 58 HRC - not just at the working face, but throughout the tool. This gives the tool an homogeneous structure that ensures unusually long service life, and also transfers the full striking force to the work face, making the user's job easier. It also means these tools can be reground repeatedly and still retain their full effectiveness.

RENNSTEIG pays special attention to user safety. All of our striking tools have safety striking heads acc. to DIN standards. Supplementary heat treatment reduces the hardness at the head to 38 to 46 HRC, to reduce the danger of splintering. At the same time, the hardness is sufficient to prevent undesirable spreading.

All of our striking tools are ground at the tip, and on our hand chisels the user can also choose between polished or lacquered tips versions.

Инструменты для металлообработки *Metalworking Tools*

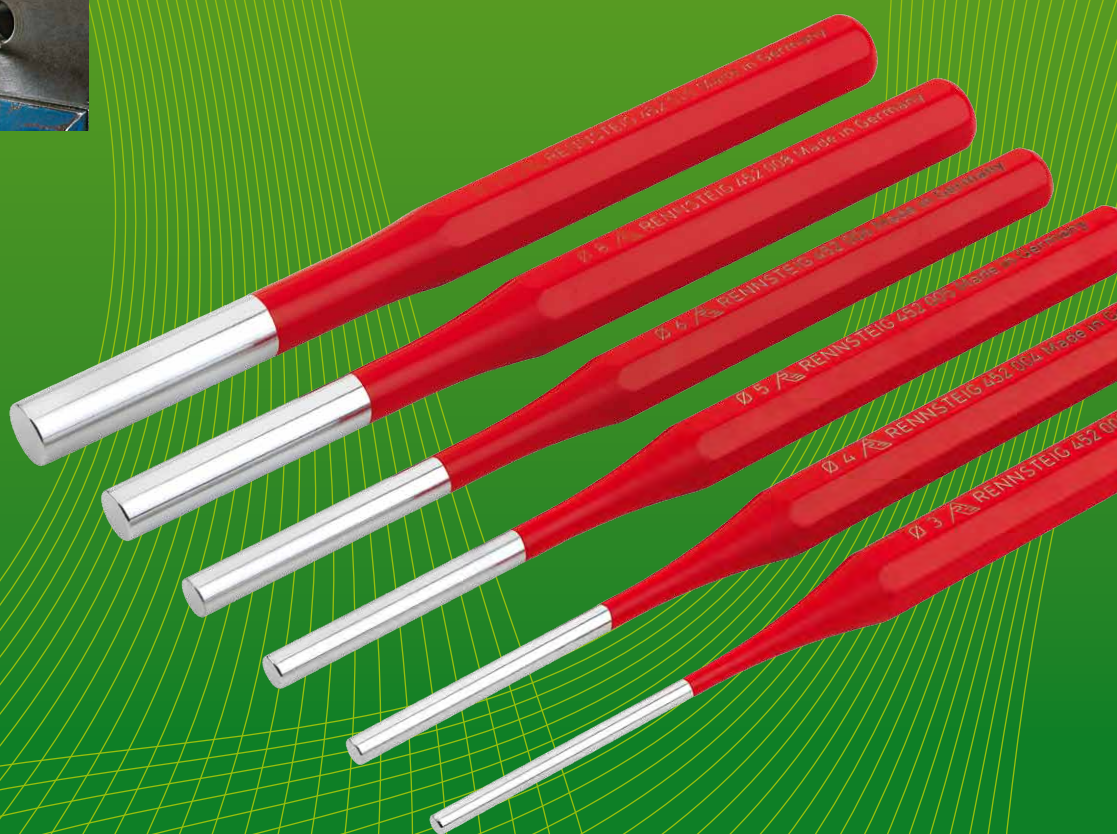

**Инструменты наивысшей точности
для безопасного демонтажа**

**Safe disassembly
with top precision**



Арт. № Art. No. 425 530 6 RC



Скругленные края

- все края выколотки скруглены
- почти исключено образование сколов и заусенцев на пуансоне
- уменьшенный риск травмирования работника
- заготовка не повреждается

Rounded edges

- All edges of the pin punch are rounded
- Splitting and burring at the tip are almost entirely eliminated
- Reduced risk of injury
- No damage to the workpiece



Улучшенная отделка

хромированная гладкая поверхность

Improved finish

Smooth chromed finish



Ноу-хау под слоем краски

закалка безопасной ударной головки

Quality that goes deep

Tempered safety head

Выколотки для шплинтов

Выколотка „Эксклюзив“

- высоколегированная инструментальная сталь, сплошная закалка до твердости 58 HRC
- безопасная ударная головка
- полностью хромированная
- окраска напылением

Выколотка „Стандарт“

- новое улучшенное качество
- шлифованная и полированная поверхность
- скругленные края
- хромованадиевая сталь
- окраска погружением

Parallel Pin Punches

“Exclusive” Parallel Pin Punch

- High-alloy tool steel, tempered through, ≥ 58 HRC
- Safety striking head
- Fully chromed
- Powder coated

“Standard“ version

- New improved quality
- Ground and polished
- Rounded edges
- Chrome vanadium steel
- Dip coated

Улучшенная отделка выколоток Rennsteig

- шлифованная и полированная поверхность
- очень низкие значения шероховатости по сравнению с конкурентами (см. профили шероховатости)
- Преимуществами такой обработки поверхности являются:
 1. сниженная подверженность выколотки воздействию коррозии
 2. снижение вероятности заклинивания по время работы
 3. повышенная прочность при изгибе (увеличение срока службы и эластичности)
 4. насечки, образующиеся на поверхности в процессе изготовления, шлифуются, что почти исключает обязательное образование сколов.

Сравнение профилей шероховатости Roughness comparison

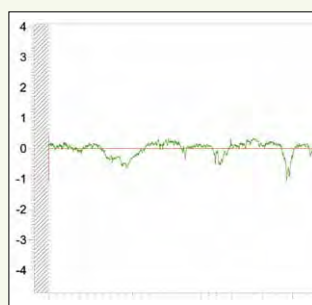

Выколотка Rennsteig
Ra: 0,15 μm , Rz: 0,92 μm
Rennsteig Pin Punch
Ra: 0.15 μm , Rz: 0.92 μm

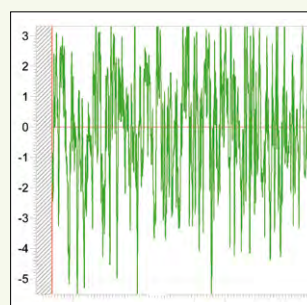

Выколотка другого производителя
Ra: 1,53 μm , Rz: 11,13 μm
Comparable competitor pin punch
Ra: 1.53 μm , Rz: 11.13 μm

- Ra среднеарифметическая высота микронеровностей, среднее значение всех отдельных шероховатостей профиля
Rz отдельная глубина микронеровности, среднеарифметическое значение глубины отдельных микронеровностей на нескольких участках измерения подряд. Отдельная глубина микронеровности образуется сложением максимальных величин высоты и глубины профиля на одном участке измерения.
- Ra Mean roughness, the arithmetic mean of all roughness profile values
Rz Individual roughness depth, the arithmetic mean of individual roughness depth of consecutive measurement samples. The individual roughness depths are the sum of the height of the highest peak and deepest valley within a measurement sample.

Выколотки в наборах

- наборы без защиты для рук, 6 инструментов
Ø 3 мм/4 мм/5 мм/6 мм/8 мм/10 мм
- на выбор в пластиковом держателе,
в пластиковой или металлической кассете
- наборы с защитой для рук, 5 инструментов,
Ø 2 мм/3 мм/4 мм/5 мм/6 мм
только в пластиковой кассете
- выколотки для шплинтов „Эксклюзив“, окраска
напылением, красный цвет или несколько
цветов, выколотки „Стандарт“, окраска
погружением, золотистый цвет.

Sets of Parallel Pin Punches

- Sets of punches without handguard includes 6 pieces:
dia. 3 mm/4 mm/5 mm/6 mm/8 mm/10 mm
- Choose between plastic stand, plastic case,
or metal case
- Sets of punches with handguard includes 5 pieces:
dia. 2 mm/3 mm/4 mm/5 mm/6 mm,
only in plastic case
- “Exclusive” pin punches powder coated in different
colours, “Standard” pin punches gold dip coated

Арт. № Art. No.	Модель Model	Исполнение Version	Цвет Colour	Вес Weight г g	шт. в упаковке PU
425 560 6 RC	пластиковый держатель Plastic stand	Эксклюзив Exclusive	многоцветные multicoloured	520	1
425 560 6		Эксклюзив Exclusive	красный red	520	1
425 170 0		Стандарт Standard	золотистый gold	520	1
425 500 6 RC	пластиковая кассета Plastic case	Эксклюзив Exclusive	многоцветные multicoloured	560	1
425 500 6		Эксклюзив Exclusive	красный red	560	1
425 502 6		Эксклюзив с защитой для рук Exclusive with handguard	красный red	570	1
425 150 0		Стандарт Standard	золотистый gold	560	1
425 152 0		Стандарт с защитой для рук Standard with handguard	золотистый gold	570	1
425 530 6 RC	металлическая кассета Metal case	Эксклюзив Exclusive	многоцветные multicoloured	740	1
425 530 6		Эксклюзив Exclusive	красный red	740	1
425 160 0		Стандарт Standard	золотистый gold	740	1



Арт. № Art. No. 425 170 0

Набор выколоток для шплинтов „Стандарт“ в пластиковом держателе
“Standard” pin punch set in plastic stand



Арт. № Art. No. 425 500 6 RC

Набор выколоток для шплинтов „Эксклюзив“ в пластиковой кассете
“Exclusive” pin punch set in plastic case



Арт. № Art. No. 425 502 6

Набор выколоток для шплинтов „Эксклюзив“ с защитой для рук в пластиковой кассете
set of “Exclusive” pin punches with handguard in plastic case



Арт. № Art. No. 425 152 0

Набор выколоток для шплинтов „Стандарт“ с защитой для рук, в пластиковой кассете
set of “Standard” pin punches with handguard in plastic case



Арт. № Art. No. 425 530 6

Набор выколоток для шплинтов „Эксклюзив“ в металлической кассете
“Exclusive” pin punch set in metal case

Выколотки для шплинтов

- выколотки „Эксклюзив“, окраска напылением
- выколотки „Стандарт“, окраска погружением, золотистый цвет.



Арт. № Art. No. 450 005 0

Выколотка для шплинтов „Стандарт“
Standard pin punch



Арт. № Art. No. 450 105 0

Выколотка для шплинтов „Стандарт“,
с защитой для рук
Standard pin punch with handguard



Арт. № Art. No. 452 005

Выколотка для шплинтов „Эксклюзив“
Exclusive pin punch



Арт. № Art. No. 452 105 5

Выколотка для шплинтов „Эксклюзив“,
с защитой для рук
Exclusive pin punch with handguard

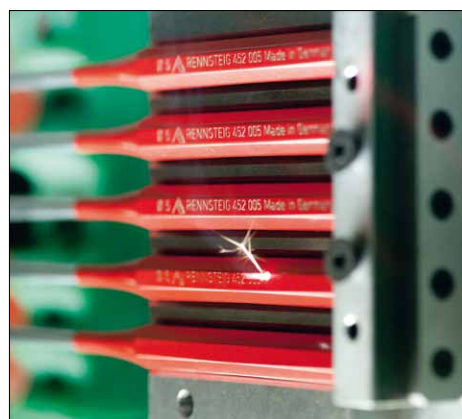

Маркирование выколоток с помощью лазера
Laser marking pin punches

Parallel Pin Punches

- “Exclusive” pin punches powder coated
- “Standard” pin punches gold dip coated

Арт. № Art. No.	Ø мм	 мм	Длина Length мм	Вес Weight г g	шт. в упаковке PU	 DIN 7255	
выколотки „Стандарт“ Standard pin punches							
450 002 0	2	10	150	65	10	•	
450 025 0	2,5	10	150	65	10	•	
450 003 0	3	10	150	70	10	•	
450 035 0	3,5	10	150	70	10	•	
450 004 0	4	10	150	70	10	•	
450 045 0	4,5	10	150	70	10	•	
450 005 0	5	10	150	75	10	•	
450 006 0	6	10	150	80	10	•	
450 007 0	7	12	150	110	10	•	
450 008 0	8	12	150	115	10	•	
450 009 0	9	12	150	120	10	•	
450 010 0	10	12	150	125	10	•	
451 010 0	10	14	150	130	10	•	
451 012 0	12	14	150	135	10	•	
451 014 0	14	16	150	175	10	•	
451 104 0	4	10	175	80	10	•	
451 105 0	5	10	175	90	10	•	
451 106 0	6	10	175	95	10	•	
451 108 0	8	12	175	110	10	•	
451 110 0	10	12	175	120	10	•	
выколотки „Стандарт“ с защитой для рук Standard pin punches with handguard							
450 102 0	2	10	150	79	5		
450 103 0	3	10	150	84	5		
450 104 0	4	10	150	84	5		
450 105 0	5	10	150	89	5		
450 106 0	6	10	150	94	5		
450 108 09	8	10	150	119	5		
выколотки „Эксклюзив“, красные Exclusive pin punches, red							
452 002 6	2	10	150	65	10	•*	
452 003 6	3	10	150	70	10	•*	
452 004 6	4	10	150	70	10	•*	
452 005 6	5	10	150	75	10	•*	
452 006 6	6	10	150	80	10	•*	
452 008 6	8	12	150	115	10	•*	
452 010 6	10	12	150	125	10	•*	
выколотки „Эксклюзив“, красные, с защитой для рук Exclusive pin punches with handguard, red							
452 102 6	2	10	150	79	5		
452 103 6	3	10	150	84	5		
452 104 6	4	10	150	84	5		
452 105 6	5	10	150	89	5		
452 106 6	6	10	150	94	5		
выколотки „Эксклюзив“, многоцветные Exclusive pin punches, multicoloured							
452 003 6 RC	3	желтая yellow	10	150	70	10	•*
452 004 6 RC	4	оранжевая orange	10	150	70	10	•*
452 006 6 RC	6	зеленая green	10	150	80	10	•*
452 008 6 RC	8	голубая light blue	12	150	115	10	•*
452 010 6 RC	10	синяя dark blue	12	150	125	10	•*

* Твердость рабочего конца ≥ 58 HRC * Pin hardness ≥ 58 HRC

Выколотки для шплинтов, с направляющей втулкой

- хромованадиевая сталь
- хромирование с цинком
- направляющая с ромбической накаткой, стержень выколотки закален
- в выколотках диаметром 0,9 - 4,9 мм направляющая втулка подвижная
- в выколотках диаметром 5,9 мм направляющая втулка неподвижная
- наборы выколоток включают диаметры 0,9/1,4/1,8/2,4/2,8/3,4/3,9/4,9 мм



Арт. № Art. No. 457 009 5

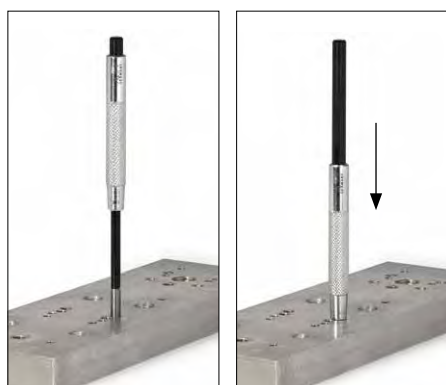

Подвижная направляющая
Sliding sleeve

Parallel Pin Punches with guide sleeve

- Chrome vanadium steel
- Zinc chromate
- Knurled guide sleeve, hardened punch pin
- Pin punches dia. 0.9 to 4.9 mm with loose guide sleeve
- Pin punch dia 5.9 mm with fixed sleeve
- Set of dia. 0.9 mm/1.4 mm/1.8 mm/2.4 mm/2.8 mm/3.4 mm/3.9 mm/4.9 mm

Арт. № Art. No.	Ø мм	Диам. корпуса Mat Ø мм	Длина Length мм	Вес Weight г g	шт. в упаковке PU
457 009 5	0,9	6	80	15	10
457 014 5	1,4	6	84	15	10
457 018 5	1,8	6	88	15	10
457 024 5	2,4	8	92	25	10
457 028 5	2,8	8	96	25	10
457 034 5	3,4	8	98	25	10
457 039 5	3,9	8	100	25	10
457 049 5	4,9	8	102	30	10
457 059 5	5,9	8	102	30	10
457 100 5	Набор из 8 выколоток в металлической кассете Set in metal case (8-piece)				1
457 101 5	Набор из 8 выколоток в пластиковом конверте с карманами Set in vinyl pouch (8-piece)				1
457 102 5	Набор из 8 выколоток в контейнере Set in stand (8-piece)				1



Арт. № Art. No. 457 100 5



Арт. № Art. No. 457 101 5



Арт. № Art. No. 457 102 5

Выколотки шплинтовые для механиков

- хромованадиевая сталь
- хромирование с цинком
- полированные, с ромбической накаткой



Mechanic's Parallel Pin Punches

- Chrome vanadium steel
- Zinc chromate
- Polished, knurled guide sleeve

Арт. № Art. No.	Ø мм	Диам. корпуса Mat Ø мм	Длина Length мм	Вес Weight г g	шт. в упаковке PU
456 001 5	1	6	100	20	10
456 002 5	2	6	105	25	10
456 003 5	3	8	110	30	10
456 004 5	4	8	115	30	10
456 005 5	5	8	120	35	10
456 006 5	6	10	125	55	10
456 007 5	7	10	130	60	10
456 008 5	8	12	135	90	10
456 009 5	9	12	140	100	10

Выколотки для шплинтов, сверхдлинные

- с защитой для рук
- полированные



Parallel Pin Punches XXL

- Handguard
- Polished

Арт. № Art. No.	Ø мм	Ø мм	Длина Length мм	Вес Weight г g	шт. в упаковке PU
451 308 0	8	14	225	245	5
451 310 0	10	14	240	280	5
451 312 0	12	14	260	325	5
451 314 0	14	18	275	490	5
451 316 0	16	18	290	570	5
425 153 0	Набор из 5 выколоток в картонной коробке Set of 5 pieces in cardboard box			1920	1
425 154 0	Набор из 5 выколоток в футляре Set of 5 pieces in case			2520	1



Арт.№ Art. No. 425 154 0

Наборы пробойников

- набор пробойников „Стандарт“ диаметром 1/2/3/4/5 мм и кернер 4 мм
- набор пробойников с защитой для рук, диаметром 2/3/4/5/6 мм
- шлифованная и полированная поверхность
- скругленные края

Taper Punch Sets

- Standard taper punch sets with dia. 1 mm/2 mm/3 mm/4 mm /5 mm and centre punch dia. 4 mm
- Set of taper punches with handguard with dia. 2 mm/3 mm/4 mm/5 mm/6 mm
- Ground and polished surfaces
- Rounded edges

Арт. № Art. No.	Исполнение Version	Вес Weight г g	шт. в упаковке PU
424 120 0	Набор пробойников в пластиковом держателе Taper punch set in plastic stand	430	1
424 140 0	Набор пробойников в пластиковой кассете Taper punch set in plastic case	460	1
424 130 0	Набор пробойников в металлической кассете Taper punch set in metal case	670	1
424 142 0	Набор пробойников с защитой для рук в пластиковой кассете Set of taper punches with handguard in plastic case	570	1



Арт. № Art. No. 424 120 0

Набор пробойников в пластиковом держателе
Taper punch set in plastic stand



Арт. № Art. No. 424 140 0

Набор пробойников в пластиковой кассете
Taper punch set in plastic case



Арт. № Art. No. 424 130 0

Набор пробойников в металлической кассете
Taper punch set in metal case



Арт. № Art. No. 424 142 0

Набор из 5 пробойников с защитой для рук, в пластиковой кассете
Set of taper punches with handguard in plastic case, 5-piece

Пробойник

Пробойник „Стандарт“

- шлифованная и полированная поверхность
- скругленные края
- возможно использование защиты для рук

Пробойник для механиков

- хромованадиевая сталь
- хромирование с цинком
- ромбическая накатка



Арт. № Art. No. 440 003 0

Пробойник „Стандарт“
Standard taper punch



Арт. № Art. No. 440 103 0

Пробойник „Стандарт“, с защитой для рук
Standard taper punch with handguard



Арт. № Art. No. 447 001 5

Пробойник механика
Mechanic's taper punch

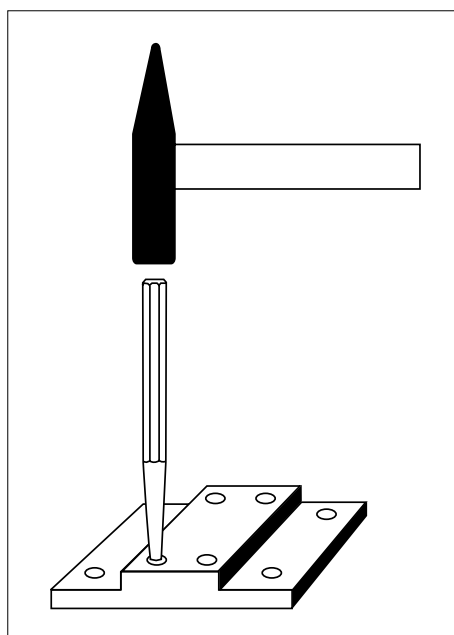



Taper Punches

Standard taper punch

- Ground and polished surfaces
- Rounded edges
- Also available with handguard

Mechanic's taper punch

- Chrome vanadium steel
- Zinc-chromated
- Knurled shank

Арт. № Art. No.	Ø мм	 мм	Длина Length мм	Вес Weight г g	шт. в упаковке PU	 DIN 7255
форма В согласно DIN 6458 Type D per DIN 6458						
440 001 0	1	10	120	65	10	•
440 002 0	2	10	120	65	10	•
440 003 0	3	10	120	70	10	•
440 004 0	4	10	120	70	10	•
440 005 0	5	10	120	80	10	•
440 006 0	6	10	120	80	10	•
440 008 0	8	10	120	86	10	•
форма В с защитой для рук Type B with handguard						
440 102 0	2	10	120	79	5	
440 103 0	3	10	120	84	5	
440 104 0	4	10	120	84	5	
440 105 0	5	10	120	94	5	
440 106 0	6	10	120	94	5	
440 108 0	8	10	120	100	5	
Форма D согласно DIN 6458 Type D per DIN 6458						
441 001 0	1	12	120	85	10	•
441 002 0	2	12	120	85	10	•
441 003 0	3	12	120	90	10	•
441 004 0	4	12	120	90	10	•
441 005 0	5	12	120	95	10	•
441 006 0	6	12	120	100	10	•
441 007 0	7	12	120	105	10	•
441 008 0	8	12	120	110	10	•
441 009 0	9	12	120	130	10	•
441 010 0	10	12	120	135	10	•
443 009 0	9	12	150	150	10	•
443 010 0	10	12	150	150	10	•
Дополнительные варианты Other versions						
444 103 0	12	14	150	180	10	•
444 108 0	10	16	150	180	10	•
444 109 0	12	16	150	200	10	•
444 110 0	14	16	150	220	10	•
444 112 0	12	16	175	250	10	•
Пробойник механика Mechanic's taper punches						
447 001 5	1	Ø 6	100	20	10	
447 002 5	2	Ø 6	105	25	10	
447 003 5	3	Ø 8	110	30	10	
447 004 5	4	Ø 8	115	30	10	
447 005 5	5	Ø 8	120	35	10	
447 006 5	6	Ø 10	125	55	10	
447 007 5	7	Ø 10	130	60	10	
447 008 5	8	Ø 12	135	90	10	
447 009 5	9	Ø 12	140	100	10	

**Кернить без смещения за счет
точной центровки**

*Precise, offset-free punching
through precise centering*



Арт. № Art. No. 430 143



Винт с накаткой

Knurled screw



настройка по диаметру отверстия

Adjusts to fit hole diameter



Кернеры с центровкой

- для точного кернения детали без смещения
- равномерная установка центрирующей втулки на шаблоне или проводнике с помощью накатанного винта
- особо закаленный сплошной стержень кернера
- допускается переточка
- специальная инструментальная сталь



Арт. № Art. No. 430 140

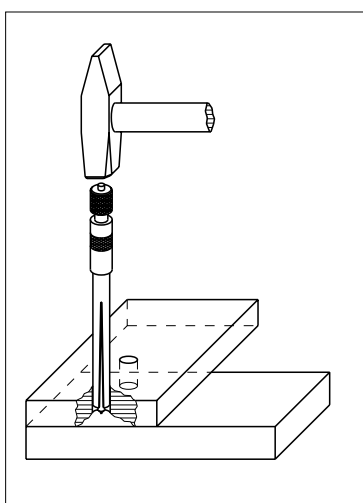

Автоматический кернер

- автоматная сталь, никелированная
- самоударный механизм
- прецизионная конструкция
- сменный закаленный наконечник
- регулировка силы удара



Арт. № Art. No. 430 129

Adjustable Centering Punch

- For exact, offset-free centering on workpieces
- Perfect alignment of the slotted centering sleeve in the master or drilling jig with knurled screw
- Specially hardened and tempered passing centering punch
- Resharpenable
- Of special tool steel

Арт. № Art. No.	Длина Length мм	Отверстие Hole Ø мм	Вес Weight г g	шт. в упаковке PU
430 140	95	6-8	20	1
430 140 00	сменный наконечник Ø 6-8 мм Spare pin dia. 6-8 mm			1
430 141	105	8-11	37	1
430 141 00	сменный наконечник Ø 8-11 мм Spare pin dia. 8-11 mm			1
430 142	115	11-16	78	1
430 142 00	сменный наконечник Ø 11-16 мм Spare pin dia. 11-16 mm			1
430 143	набор из 3 центровочных кернеров 3 piece set			

Отметка двух отверстий на нижней плите

1. вставить регулируемый центровочный кернер
2. расширить центрирующую втулку до распора в отверстии
3. ударить молотком по кернеру

Transferring 2 holes onto a workpiece

- 1: Insert adjustable centering punch
- 2: Widen the centering sleeve until it fits the bore hole
- 3: Hit the centering punch with a hammer

Automatic Centre Punch

- Machine steel, nickel plated finish
- Rugged self striking mechanism activated by downward pressure
- Precision design
- Replaceable hardened pin
- Adjustable striking force



Арт. № Art. No.	Длина Length мм	Сердечник Shank Ø мм	Регулировка силы удара Adjustable striking force		Вес Weight г g	шт. в упаковке PU
			мин. Н min N	макс. Н max N		
430 129	95	11	20	50	30	1
439 129	сменный наконечник Ø 3,5 мм Spare pin dia. 3.5mm					1
430 130	125	14	60	130	65	1
439 130	сменный наконечник Ø 4 мм Spare pin dia. 4 mm					1
430 131	130	17	180	250	105	1
439 131	сменный наконечник Ø 6 мм Spare pin dia. 6 mm					1

Кернер с твердосплавным наконечником

- рабочий конец с впаянным наконечником, твердосплавным, прецизионно заточенным
- полированный



Арт. № Art. No. 434 131 0

Centre Punch with carbide tip

- Working edge with brazed, precision ground carbide tip
- Polished

Арт. № Art. No.	Ø мм	 мм	Длина Length мм	Вес Weight г g	шт. в упаковке PU
430 121 0	3	10	120	60	10
434 131 0	4	14	130	130	10

Кернер

- шлифованная и полированная поверхность



Арт. № Art. No. 431 120 0



Арт. № Art. No. 430 122 0
с защитой для рук
with handguard

Centre Punches

- Ground and polished

Арт. № Art. No.	Ø мм	 мм	Длина Length мм	Вес Weight г g	шт. в упаковке PU	 DIN 7255
430 100 0	3	8	100	30	10	•
430 120 0	4	10	120	70	10	•
430 122 0	4	10	120, с защитой для рук 120, with handguard	84	5	
431 120 0	5	10	120	75	10	•
431 152 0	5	10	150, с защитой для рук 150, with handguard	134	5	
432 120 0	5	12	120	105	10	•
433 150 0	5	12	150	130	10	•
434 150 0	6	14	150	180	10	•
435 150 0	6	16	150	200	10	•

Кернер для механика

- хромованадиевая сталь
- хромирование с цинком
- полированный, с ромбической накаткой



Арт. № Art. No. 437 090 5

Centre Punches, knurled

- Chrome vanadium steel
- Zinc chromate finish
- Polished, knurled shank

Арт. № Art. No.	Ø мм	Диам. корпуса Mat Ø мм	Длина Length мм	Вес Weight г g	шт. в упаковке PU
437 090 5	2,5	8	90	30	10
437 100 5	2,5	8	100	40	10

Набор механика для металлообработки

- универсальное применение: различные инструменты в одном наборе
- двухкомпонентная рукоятка для сменных рабочих концов: 5 вставных пробойников диаметром 3 - 8 мм, 1 вставной кернер диаметром 4 мм, 4 латунные вставки диаметром 4 - 8 мм для обработки деталей, требующих особой аккуратности
- хранение в пластиковом футляре



Арт. № Art. No. 426 017

Mechanic's Metalworking Set

- Flexible use through different tools in one set
- 2-component handle with interchangeable tips:
 - 5 taper punches, dia. 3–8 mm
 - 5 pin punches, dia. 3–8 mm
 - 1 center punch, dia. 4 mm
 - 4 brass tips for working on sensitive workpieces, dia. 4–8 mm
- In plastic case

Арт. № Art. No.	Артикул Article	Ø мм	Длина Length мм	шт. в упаковке PU
426 017	Набор для механика в пластиковом футляре Toolkit for mechanics in plastic case			1
Комплектация Contents				
426 017 00	Фиксатор / рукоятка 2-component handle adapter	-	90	1
426 017 01	набор пробойников Drift punch insert	3	50	1
426 017 02	набор пробойников Drift punch insert	4	60	1
426 017 03	набор пробойников Drift punch insert	5	70	1
426 017 04	набор пробойников Drift punch insert	6	70	1
426 017 05	набор пробойников Drift punch insert	8	75	1
426 017 06	набор выколоток для шплинтов Drift punch insert	3	50	1
426 017 07	набор выколоток для шплинтов Parallel pin punch insert	4	60	1
426 017 08	набор выколоток для шплинтов Parallel pin punch insert	5	70	1
426 017 09	набор выколоток для шплинтов Parallel pin punch insert	6	70	1
426 017 10	набор выколоток для шплинтов Parallel pin punch insert	8	75	1
426 017 11	набор кернеров Centre punch insert	4	50	1
426 017 12	латунная вставка Soft brass parallel punch insert	4	30	1
426 017 13	латунная вставка Soft brass parallel punch insert	5	30	1
426 017 14	латунная вставка Soft brass parallel punch insert	6	30	1
426 017 15	латунная вставка Soft brass parallel punch insert	8	30	1
	рожковый ключ SW 8/10 Spanner, AF 8/10			1

**Безопасная и эффективная
обработка металла**

*Work metal safely
and efficiently*



Арт. № Art. No. 381 241
Арт. № Art. No. 320 250
Арт. № Art. No. 392 003
Арт. № Art. No. 393 003



- полированный рабочий конец
- заточенный резец
- полированная или окрашенная поверхность

- Polished blade
- Ground edge
- Polished or lacquered finish



- высококачественная окраска,
маркировка лазером
- Quality lacquered finish with laser marking



- ноу-хау под слоем краски:
закалка безопасной ударной головки
- Quality under the surface:
Tempered safety striking head

Плоское зубило







Арт. № Art. No. 310 300 0



Арт. № Art. No. 311 300 0

Flat Cold Chisels

Арт. № полировка Art. No. polished	Арт. № окраска Art. No. painted	Длина Length мм	 мм	 мм	Вес Weight г g	шт. в упаковке PU	 DIN 7255
310 100 0	310 100 1	100	14 x 9	15	90	10	•
310 125 0	310 125 1	125	17 x 11	18	150	10	•
310 150 0	310 150 1	150	17 x 11	18	205	10	•
310 175 0	310 175 1	175	20 x 12	21	280	10	•
310 200 0	310 200 1	200	23 x 13	24	370	10	•
310 250 0	310 250 1	250	23 x 13	25	500	10	•
311 250 0	311 250 1	250 HS	23 x 13	25	605	10	
310 300 0	310 300 1	300	23 x 13	26	600	5	•
311 300 0	311 300 1	300 HS	23 x 13	26	705	10	
310 350 0	310 350 1	350	23 x 13	27	710	5	•
311 350 0	311 350 1	350 HS	23 x 13	27	815	10	
310 400 0	310 400	400	23 x 13	27	935	5	•
310 500 0	310 500 1	500	26x 13	30	1160	5	•
	310 600 2	600	26 x 13	30	1340	5	•
312 125 0	312 125 1	125	 10	12	75	10	•
312 150 0	312 150 1	150	 10	12	90	10	•

HS: с защитой для рук

HS: with handguard

Крейцмейсель





Арт. № Art. No. 320 300 0



Арт. № Art. No. 321 300 0

Crosscut Chisels

Арт. № полировка Art. No. polished	Арт. № окраска Art. No. painted	Длина Length мм	 мм	 мм	Вес Weight г g	шт. в упаковке PU	 DIN 7255
320 100 0	320 100 1	100	14 x 9	4	75	10	•
320 125 0	320 125 1	125	17 x 11	5	100	10	•
320 150 0	320 150 1	150	17 x 11	6	180	10	•
320 175 0	320 175 1	175	17 x 11	7	210	10	•
320 200 0	320 200 1	200	20 x 12	8	340	10	•
320 250 0	320 250 1	250	23 x 13	9	455	10	•
321 250 0	321 250 1	250 HS	23 x 13	9	560	10	
320 300 0	320 300 1	300	23 x 13	9	600	5	•
321 300 0	321 300 1	300 HS	23 x 13	9	705	10	
322 125 0	322 125 1	125	 10	4	65	10	•

HS: с защитой для рук

HS: with handguard



Шлицевое зубило

· для работ по камню и металлу



Арт. № Art. No. 380 240 0 / 381 240 0
Шлицевое зубило прямое
Slitting chisels, straight



Арт. № Art. No. 380 241 0 / 381 241 0
Шлицевое зубило с наклонным рабочим концом
Slitting chisel with offset tip

Slitting Chisels

· For stone and metal cutting

Арт. № полировка Art. No. polished	Арт. № окраска Art. No. painted	Длина Length мм	 мм	 мм	Вес Weight г g	шт. в упаковке PU	 DIN 7255
Шлицевое зубило прямое Slitting Chisels, straight							
380 240 0	380 240 1	240	26 x 7	26	330	10	•
381 240 0	381 240 1	240 HS	26 x 7	26	435	10	
Шлицевое зубило наклонное Slitting Chisels, offset							
380 241 0	380 241 1	240	26 x 7	26	330	5	•
381 241 0	381 241 1	240 HS	26 x 7	26	435	10	

HS: с защитой для рук
HS: with handguard





Обрубное зубило



Арт. № Art. No. 393 003 0

Parting Chisels



Арт. № полировка Art. No. polished	Длина Length мм	 мм	 мм	Вес Weight г g	шт. в упаковке PU	 DIN 7255
393 002 0	125	10	2	80	10	•
393 003 0	125	10	3	80	10	•
393 004 0	150	12	4	130	10	•
393 005 0	150	12	5	130	10	•

Nutenmeißel



Арт. № Art. No. 392 003 0

Grooving Chisels

Арт. № полировка Art. No. polished	Арт. № окраска Art. No. painted	Длина Length мм	 мм	 мм	Вес Weight г g	шт. в упаковке PU	 DIN 7255
392 002 0	392 002 1	150	10	2	75	10	•
392 003 0	392 003 1	150	10	3	80	10	•
392 004 0	392 004 1	150	10	4	85	10	•
392 005 0	392 005 1	150	10	5	85	10	•
392 006 0	392 006 1	150	10	6	90	10	•



Набор инструментов

- на выбор: в пластиковом держателе, в пластиковой или металлической кассете
- полированная отделка

Tool Set

- Choose from plastic stand, plastic case, or metal case
- Polished

Арт. № Art. No.	Исполнение Version	Комплектация Contents	Вес Weight г g	шт. в упаковке PU
421 000 0	пластиковый держатель Plastic stand	1 плоское зубило 150 мм (арт.№. 312 150 0) 1 плоское зубило 125 мм (арт.№. 312 125 0) 1 крестовый 125 мм (арт.№. 322 125 0) 1 кернер Ø 4 мм (арт.№. 430 120 0) 1 пробойник Ø 3 мм (арт.№. 440 003 0) 1 пробойник Ø 4 мм (арт.№. 440 004 0)	470	1
421 001 0	пластиковая кассета Plastic case	1 Flat cold chisel 150 mm (Art. No. 312 150 0) 1 Flat cold chisel 125 mm (Art. No. 312 125 0) 1 Crosscut chisel 125 mm (Art. No. 322 125 0) 1 Centre punch, dia. 4 mm (Art. No. 430 120 0) 1 Taper punch, dia. 3 mm (Art. No. 440 003 0) 1 Taper punch, dia. 4 mm (Art. No. 440 004 0)	500	1
421 002 0	металлическая кассета Metal case	1 Flat cold chisel 150 mm (Art. No. 312 150 0) 1 Flat cold chisel 125 mm (Art. No. 312 125 0) 1 Crosscut chisel 125 mm (Art. No. 322 125 0) 1 Centre punch, dia. 4 mm (Art. No. 430 120 0) 1 Taper punch, dia. 3 mm (Art. No. 440 003 0) 1 Taper punch, dia. 4 mm (Art. No. 440 004 0)	700	1
421 102 0	инструменты с защитой для рук в пластиковой кассете Tools with handguard in plastic case	1 плоское зубило 125 мм (арт.№. 312 126 0) 1 крестовый 125 мм (арт.№. 322 126 0) 1 кернер Ø 4 мм (арт.№. 430 122 0) 1 пробойник Ø 3 мм (арт.№. 440 103 0) 1 пробойник Ø 4 мм (арт.№. 440 104 0) 1 Flat cold chisel 125 mm (Art. No. 312 126 0) 1 Crosscut chisel 125 mm (Art. No. 322 126 0) 1 Centre punch, dia. 4 mm (Art. No. 430 122 0) 1 Taper punch, dia. 3 mm (Art. No. 440 103 0) 1 Taper punch, dia. 4 mm (Art. No. 440 104 0)	585	1



Арт. № Art. No. 421 000 0
Пластиковый держатель
Plastic stand



Арт. № Art. No. 421 001 0
Пластиковая кассета
Plastic case



Арт. № Art. No. 421 002 0
Металлическая кассета
Metal case



Арт. № Art. No. 421 102 0
Набор инструментов с защитой для рук в пластиковой кассете
Set of chisels with handguards in metal case

Обжимка

- подходит для заклепок согласно DIN 660/662/674
- набор из 5 обжимок в пластиковом держателе для заклепок диаметром 2/3/4/5/6 мм

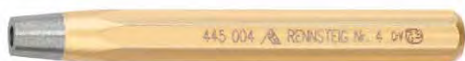

Арт. № Art. No. 445 004 0



Арт. № Art. No. 445 100 0
Набор обжимок
Set of rivet setters

Rivet Setters

- For rivets conforming to DIN 660/661/662/674
- 5-piece rivet setter set in plastic stand, for rivet dia. 2 mm/3 mm/4 mm/5 mm/6 mm

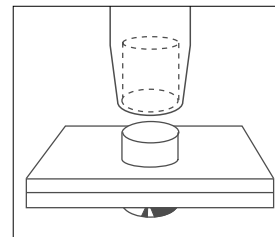

Арт. № Art. No.	Заклепка Rivet Ø мм	Отверстие Hole Ø мм	Ø мм	Длина Length мм	Вес Weight г g	шт. в упаковке PU	 DIN 7255
445 002 0	2	2.5	10	100	60	10	•
445 003 0	3	3.5	10	100	60	10	•
445 004 0	4	4.5	12	100	90	10	•
445 005 0	5	6	12	110	100	10	•
445 006 0	6	7	14	110	135	10	•
445 007 0	7	8	14	120	190	10	•
445 008 0	8	9	16	120	190	10	•
445 009 0	9	10	16	120	190	10	•
445 010 0	10	11	18	120	240	5	•
445 100 0	Набор обжимок в пластиковом держателе Set of Rivet Setters in plastic stand					1	

Обжимка для заклепочной головки

- подходит для заклепок согласно DIN 660
- набор из 5 обжимок в пластиковом держателе для заклепок диаметром 2/3/4/5/6 мм



Арт. № Art. No. 446 004 0



Арт. № Art. No. 446 100 0
Набор обжимок
Set of rivet headers

Rivet Headers

- For rivets conforming to DIN 660
- 5-piece rivet header set in plastic stand, for rivet dia. 2 mm/3 mm/4 mm/5 mm/6 mm

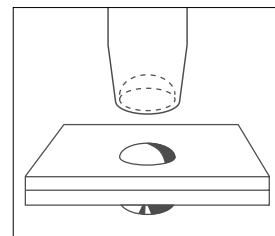

Арт. № Art. No.	Заклепка Rivet Ø мм	Головка Head Ø мм	Ø мм	Длина Length мм	Вес Weight г g	шт. в упаковке PU	 DIN 7255
446 002 0	2	3.5	10	100	60	10	•
446 003 0	3	5.2	10	100	60	10	•
446 004 0	4	7	12	100	90	10	•
446 005 0	5	8.8	14	110	135	10	•
446 006 0	6	10.5	16	110	175	10	•
446 007 0	7	13	20	120	315	10	•
446 008 0	8	14	20	120	315	10	•
446 009 0	9	14.5	20	120	320	10	•
446 010 0	10	15	20	120	320	10	•
446 100 0	Набор обжимок в пластиковом держателе Set of rivet headers in plastic stand					1	

Дисплеи с инструментами промышленного и ремесленного назначения

Дисплей № 2 - из бесцветного акрила Display No. 2 – clear acrylic

Арт. № Art. No. 429 201 + 429 201 0



Дисплей № 3 - из бесцветного акрила Display No. 3 – clear acrylic

Арт. № Art. No. 429 110 + 429 110 0



Дисплей № M1 - металлический Display No. M1 – metal

Арт. № Art. No. 429 611 + 429 611 0

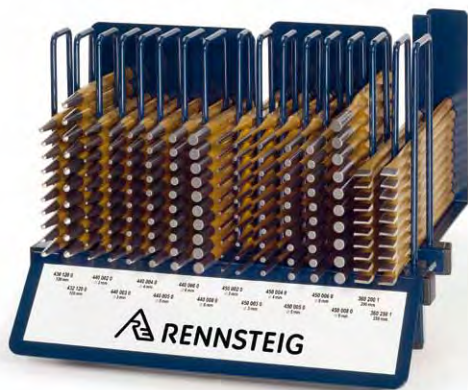

Sales displays for trade and industry

Арт. № Art. No.	Описание Article
429 201	Дисплей № 2 из бесцветного акрила, без инструмента Display No. 2, clear acrylic, empty
429 201 0	Комплектация для дисплея №2, с полированными резацами Assortment for Display No. 2, blade polished
429 201 1	Комплектация для дисплея №2, с окрашенными резацами Assortment for Display No. 2, blade lacquered
429 110	Дисплей № 3 из бесцветного акрила, без инструмента Display No. 3, clear acrylic, empty
429 110 0	Комплектация для дисплея №3, с полированными резацами Assortment for Display No. 3, blade polished
429 110 1	Комплектация для дисплея №3, с окрашенными резацами Assortment for Display No. 3, blade lacquered
429 611	Дисплей № M1, металлический, без инструмента Display No. M1, metal, empty
429 611 0	Комплектация для дисплея №M1, с полированными резацами Assortment for Display No. M1, blade polished

Комплектация дисплеев Display contents

Арт. № Art. No.	Описание Article	Длина Length мм	Профиль Profil	Дисплей № Display No.		
				2	3	M1
310 150 0/1*	плоское зубило Flat cold chisels	150	17 x 11		6	
310 200 0/1*	плоское зубило Flat cold chisels	200	23 x 13	5	6	
310 250 0/1*	плоское зубило Flat cold chisels	250	23 x 13	5	6	
310 300 0/1*	плоское зубило Flat cold chisels	300	23 x 13	5		
320 200 0/1*	крейцмейсель Crosscut chisels	200	20 x 12	5		
320 250 0/1*	крейцмейсель Crosscut chisels	250	23 x 13	5		
330 250 0/1*	пикообразное зубило Pointed chisels	250	16	5		
360 202 0/1*	зубило электрика Electrician's chisels	200	8			10
361 202 0/1*	зубило электрика Electrician's chisels	200	10	5		
361 252 0/1*	зубило электрика Electrician's chisels	250	10	5		
360 252 0/1*	зубило электрика Electrician's chisels	250	8		6	10
361 252 0/1*	зубило электрика Electrician's chisels	250	10		6	
380 240 0/1*	шлицевое зубило Slitting chisels	240	26 x 7		6	
385 060 0/1*	зубило для стыков Jointing chisels	250	26 x 13	5		
421 000 0	набор инструментов Tool set				1	
430 100 0	кернер Centre punches	100	8		6	
430 120 0	кернер Centre punches	120	10	5	6	10
432 120 0	кернер Centre punches	120	10			10
424 120 0	набор пробойников Set of paper punches				1	
440 002 0	пробойник Taper punches	120	10	5		10
440 003 0	пробойник Taper punches	120	10	5		10
440 004 0	пробойник Taper punches	120	10	5		10
440 005 0	пробойник Taper punches	120	10	5		10
440 006 0	пробойник Taper punches	120	10			10
440 008 0	пробойник Taper punches	120	10			10
425 170 0	набор выколоток Set of parallel pin punches				3	
450 002 0	выколотка Parallel pin punches	150	12	5	6	10
450 003 0	выколотка Parallel pin punches	150	12	5	6	10
450 004 0	выколотка Parallel pin punches	150	12	5	6	10
450 005 0	выколотка Parallel pin punches	150	12	5	6	10
450 006 0	выколотка Parallel pin punches	150	12		6	10
450 008 0	выколотка Parallel pin punches	150	12		6	10
	Всего инструментов Total tools			90	89	160

* арт.№ xxx xxx 0: полировка, арт.№ xxx xxx 1: окраска * Art. No. xxx xxx 0: polished, Art. No. xxx xxx 1: lacquered

**Особая стойкость
инструмента за счет сменных
твердосплавных пластин**
*Replaceable carbide tip
for long life*



Арт. № Art. No. 465 020 0
Арт. № Art. No. 465 025 0
Арт. № Art. No. 465 030 0

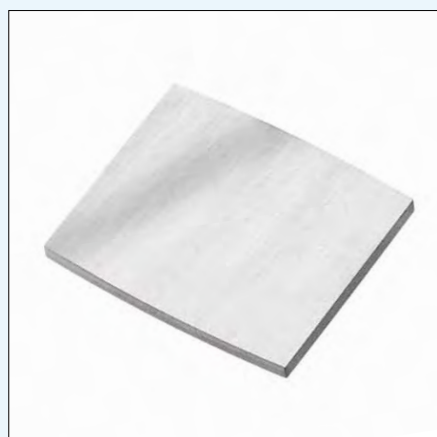

Твердосплавная пластина
с 4 режущими кромками

Four-edged carbide tip



Быстрая смена режущей пластины

Cutting tip quickly replaceable



Эргономичная ручка

Ergonomic handle

Шабер

- изящная эргономичная конструкция
- износостойкая окраска напылением
- шлифованная рабочая поверхность
- легированная инструментальная сталь



Арт. № Art. No. 465 030 0

Шабер плоский, поворотная твердосплавная пластина с 4 режущими кромками
Carbide flat scraper with replaceable four-blade reversible carbide tip



Арт. № Art. No. 465 115 1

Шабер плоский, впаянная твердосплавная пластина с двусторонней режущей кромкой, скругленные края
Carbide flat scrapers with brazed carbide tip, double sided, curved



Арт. № Art. No. 460 100 0

Шабер плоский, форма А, в соответствии с DIN 8350
Flat scrapers Style A, similar to DIN 8350





Арт. № Art. No. 463 260 09

Хромованадиевая сталь, восьмигранный профиль, режущая кромка кованая, особо плоская, форма лопаточная
Chrome vanadium steel, octagonal shank, spatula shaped forged blade

Scrapers

- Slim, ergonomic shape
- Zero-wear powder coating
- Ground blade
- Alloy tool steel

Арт. № Art. No.	Длина лезвия Blade length мм	 мм	Вес Weight г g	ШТ. в упаковке PU
шабер плоский, твердосплавный Carbide flat scraper				
465 020 0	300	20 x 5	400	1
465 025 0	330	25 x 5	565	1
465 030 0	330	30 x 5	630	1
465 020 0 0	25	20 x 2	сменные режущие пластины, поворотные, твердосплавные Replacement carbide tip	
465 025 0 0	25	25 x 2		
465 030 0 0	25	30 x 2		

Арт. № Art. No.	Длина лезвия Blade length мм	 мм	Вес Weight г g	ШТ. в упаковке PU
шабер плоский, твердосплавный Carbide flat scraper				
465 115 1	190	15 x 5	160	10
465 120 1	210	20 x 5	210	10
465 125 1	240	25 x 5	290	10
465 130 1	290	30 x 5	380	5

Арт. № Art. No.	Длина лезвия Blade length мм	 мм	Вес Weight г g	ШТ. в упаковке PU
шабер плоский Flat scraper				
460 100 0	100	20 x 5	95	10
460 150 0	150	20 x 5	140	10
460 175 0	175	20 x 5	155	10
460 200 0	200	20 x 5	170	10
460 250 0	250	25 x 6	300	10
460 300 0	300	25 x 6	320	10

Арт. № Art. No.	Длина лезвия Blade length мм	 мм	Вес Weight г g	ШТ. в упаковке PU
шабер для уплотнителей Seal scraper				
463 260 09	150	25	120	10

Шабер



Арт. № Art. No. 461 100 0

Шабер трехгранный полнотелый, форма В в соответствии с DIN с 8350
Triangular scrapers, Type B, similar to DIN 8350



Scrapers

Арт. № Art. No.	Длина лезвия Blade length мм	 мм	Вес Weight г g	шт. в упаковке PU
шабер трехгранный полнотелый <i>Triangular scrapers</i>				
461 100 0	100	10	80	10
461 125 0	125	10	90	10
461 150 0	150	10	110	10
461 175 0	175	10	130	10
461 200 0	200	10	140	10
461 250 0	250	12	210	10
461 300 0	300	12	250	10



Арт. № Art. No. 462 100 0

Трехгранный полый, форма С в соответствии с DIN с 8350
Triangular hollow-ground scrapers, Type C, similar to DIN 8350



Арт. № Art. No.	Длина лезвия Blade length мм	 мм	Вес Weight г g	шт. в упаковке PU
шабер трехгранный, полый <i>Triangular hollow-ground scrapers</i>				
462 100 0	100	14	80	10
462 125 0	125	14	90	10
462 150 0	150	14	100	10
462 175 0	175	14	120	10
462 200 0	200	16	140	10
462 250 0	250	16	185	10
462 300 0	300	16	245	10



Арт. № Art. No. 463 100 0

Шабер ложкообразный
Spoon scrapers



Арт. № Art. No.	Длина лезвия Blade length мм	 мм	Вес Weight г g	шт. в упаковке PU
Шабер ложкообразный <i>Spoon scrapers</i>				
463 100 0	100	8	80	10
463 150 0	150	8	100	10
463 200 0	200	8	140	10
463 250 0	250	10	185	10
463 300 0	300	10	245	10



Арт. № Art. No. 464 100 0

Шабер трехгранный ложкообразный
Triangular spoon scrapers



Арт. № Art. No.	Длина лезвия Blade length мм	 мм	Вес Weight г g	шт. в упаковке PU
Шабер трехгранный ложкообразный <i>Triangular spoon scrapers</i>				
464 100 0	100	8	95	10
464 125 0	125	8	100	10
464 150 0	150	8	120	10
464 200 0	200	10	140	10
464 250 0	250	10	180	10
464 300 0	300	10	230	10

Шабер для тонких работ PROFILIT

- трехгранный полый резец с защитным колпачком из черного пластика
- ручка из черного пластика



Арт. № Art. No. 466 150 0



PROFILIT Precision Mechanic's Scraper

- Three-edged hollow-ground scraping blade with black plastic protective cap
- Black plastic grip

Арт. № Art. No.	Длина лезвия Blade length мм	 мм	Вес Weight г g	Шт. в упаковке PU
Шабер для тонких работ PROFILIT <i>PROFILIT precision mechanic's scraper</i>				
466 150 0	25	8	40	10

Шабер для тонких работ

с тонким трехгранным резцом из специальной стали для напильников



Арт. № Art. No. 466 175 0



Арт. № Art. No. 467 160 0



Precision Mechanic's Scraper

With three-edged hollow-ground blade of special file steel

Арт. № Art. No.	Длина лезвия Blade length мм	 мм	Вес Weight г g	Шт. в упаковке PU
Шабер для тонких работ <i>Precision mechanic's scrapers</i>				
466 175 0	85	7	30	10
467 160 0	75	7	25	10

**Извлечение винтов -
с правой и левой резьбой**
*Remove damaged bolts,
for right or left-hand thread*

запатентовано
patented



- хромованадиевая сталь, закаленная
- поверхность вороненая, режущие кромки полированные

- Of tempered CrV steel
- Burnished finish, polished cutting surface

Арт. № [Art. No. 471 005 3](#)
Арт. № [Art. No. 471 003 3](#)
Арт. № [Art. No. 471 001 3](#)



Функция кернера
[Center punch function](#)



Двойная режущая кромка - уверенное врезание
в выворачиваемый винт или болт
[Double edge –
slip-proof two-edge penetration in threaded fastener](#)



Шестигранная головка
[Hexagonal head](#)

Экстракторы винтов

- выворачивание сломанных винтов или болтов из отверстий без повреждений
- сохранение высококачественных деталей



Арт. № Art. No. 471 004 3

- подходящим сверлом сначала просверлить сломанный винт
- вбить экстрактор в отверстие и извлечь винт
- срок службы зависит от твердости ответного материала, с определенной степени твердости - одноразовое использование
- подходит для правой и левой резьбы

- Drill hole in fastener with appropriate size drill bit
- Tap extractor into hole and loosen fastener
- Service life will depend on fastener material – on some fasteners it may not exceed one use
- For right or left-hand threads



Закрепление экстрактора с помощью воротка
Setting the extractor with a tap wrench

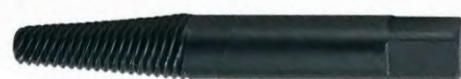

Арт. № Art. No. 470 006 3

- подходящим сверлом сначала просверлить извлекаемый винт
- экстрактор вворачивать в полученное отверстие, пока винт не начнет выворачиваться
- подходит только для правой резьбы

- Drill hole in fastener using appropriate size drill bit
- Turn extractor into hole until the fastener comes loose and can be unscrewed
- For right-hand thread only

Screw Extractors

- For damage-free removal of broken screws and bolts – Save expensive components

Арт. № Art. No.	Размер Size	SW мм	Отверстие Ø мм		Размер винта		a/f inch	Drill dia. inch		Screw sizes inch		Вес Weight г g	шт. в упаковке PU
			мин.	макс.	мин.	макс.		min	max	min	max		
Экстрактор с двумя режущими кромками Double-edged screw extractors													
471 001 3	1	6,35	3,2	4,8	M5	M6	1/4	1/8	3/16	3/16	1/4	8	1
471 002 3	2	9,5	4,8	7,1	M8	M10	3/8	3/16	9/32	5/16	3/8	18	1
471 003 3	3	12,7	6,4	9,5	M10	M12	1/2	1/4	3/8	7/16	1/2	35	1
471 004 3	4	15,9	8,7	12,7	M12	M16	5/8	11/32	1/2	1/2	9/16	57	1
471 005 3	5	19,0	11,1	15,9	M16	M20	3/6	7/16	5/8	5/8	3/4	87	1
471 006 3	6	22,0	14,3	19,1	M20	M24	7/8	9/16	3/4	7/8	1	130	1
471 007 3	7	25,4	19,1	23,8	-	M30	1	3/4	15/16	1	>1	203	1
471 900 3	набор из 5 экстракторов (размер 1 - 5) в мягком конверте с карманами Screw extractor set 5 pieces (size 1-5) in vinyl pouch												
471 901 3	набор из 5 экстракторов (размер 1 - 5) в металлическом футляре Screw extractor set 5 pieces (size 1-5) in metal case												



Арт. № Art. No. 471 900 3



Арт. № Art. No. 471 901 3



Арт. № Art. No. 470 902 3

Арт. № Art. No.	Размер Size	Наконечник Point Ø мм	Стержень Shank Ø мм	Длина Length мм	для винтов For fasteners	Сверло Drill Ø мм	Вес Weight г g	шт. в упаковке PU
Экстрактор спиральный Spiral screw extractor								
470 001 3	1	1,75	3,6	50	M3-M6	2,5	3	1
470 002 3	2	2,20	5,0	57	M6-M8	3,0	7	10
470 003 3	3	3,30	6,5	64	M8-M11	4,5	13	10
470 004 3	4	4,75	8,8	71	M11-M14	6,0	28	10
470 005 3	5	6,35	11,0	78	M14-M18	8,0	48	10
470 006 3	6	9,50	15,0	85	M18-M24	11,0	96	5
470 007 3	7	12,70	19,0	92	M24-M33	13,5	165	5
470 008 3	8	17,50	24,0	100	M33-M45	18,5	296	5
470 900 3	набор из 5 экстракторов (размер 1 - 5) в пластиковом футляре Screw extractor set 5 pieces (size 1-5) in plastic case							
470 900 3 SB	набор из 5 экстракторов (размер 1 - 5) в пластиковом футляре с креплением Screw extractor set 5 pieces (size 1-5) carded visual packaging							
470 901 3	набор из 6 экстракторов (размер 1 - 6) в пластиковом футляре Screw extractor set 6 pieces (size 1-6) in plastic case							
470 902 3	набор из 8 экстракторов (размер 1 - 8) в пластиковом футляре Screw extractor set 8 pieces (size 1-8) in plastic case							

Качество без компромиссов: инструменты RENNSTEIG для строительства и монтажа.

Во многих странах строительная отрасль создает наибольшее количество рабочих мест. Только в Германии в ней занято более двух миллионов работников, которые производят примерно 4% создаваемой стоимости. RENNSTEIG, один из ведущих производителей ручного инструмента для этой отрасли, в течение многих десятилетий успешно производит функционально высококачественные инструменты для строителей и монтажников.

Очень обширная программа нашей продукции включает как ударные ручные инструменты, например, зубило каменщика, пикообразное зубило, пазовое зубило и забивочные приспособления, так и монтажные инструменты, например, гвоздодеры, монтировки, оправки и т.п. Наряду с электро- и пневмоинструментом они являются обязательными средствами труда в высотном и подземном строительстве, а также в отделочных работах. Для обеспечения большого срока службы нашего инструмент абсолютным приоритетом является соблюдение требований стандартов DIN. Это относится к техническим условиям поставки, форме и конструкции, а также к выбору правильного профиля и предписанного вида материала.

Для обеспечения большого срока службы наших инструментов в той же мере важна их оптимальная термообработка .

RENNSTEIG отвечает этим высоким критериям качества, стремится обеспечить особую отделку инструментов и учитывает индивидуальные пожелания клиентов при выборе цвета для своих изделий. Эти факторы определяют наше отличие от конкурентов и подчеркивают понятие качества в отношении инструментов с отметкой «Сделано в Германии».

Uncompromising quality: Tools for Construction and Installation from RENNSTEIG

In many areas, the construction industry is one of the most important employers. In Germany alone, it employs over two million people, and accounts for about four percent of GNP. RENNSTEIG is one of the leading suppliers of hand tools for the industry, and looks back over decades of very successful manufacture of functional, high-quality construction and installation tools.

Our extensive product line ranges from striking tools like masonry chisels, pointed chisels, jointing chisels and impact nail sets to assembly tools like wrecking bars, mounting bars, fitting plugs, angular assembly bars and more. They are indispensable in construction, civil engineering and renovation.

To ensure long service life we rigorously comply with DIN standards in finish, form, version and the choice of materials and cross-sections. The right tempering is also important in helping our tools stay on the job a long as possible.

RENNSTEIG meets the highest quality standards right down to the surface finish, and even meets individual customer colour preferences. All this makes the difference to the competition and underlines the quality of "Tools Made in Germany."

Инструменты для строительно-монтажных работ

Tools for Construction and Installation

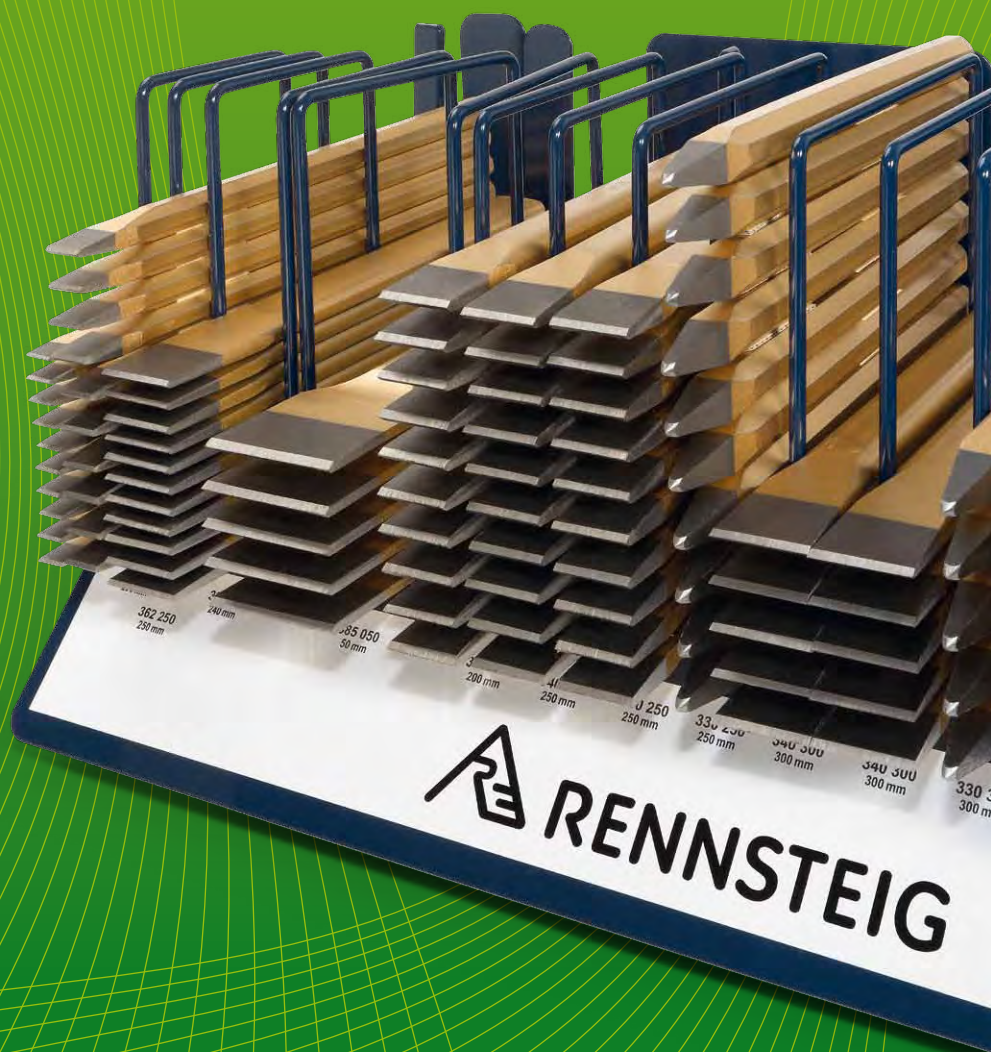

**Подходящее зубило
для любого материала**
*The right chisel
for any material*



Арт.№ Art. No. 386 060 1
Арт.№ Art. No. 340 300 0
Арт.№ Art. No. 330 300 0
Арт.№ Art. No. 361 253 0



- конический профиль предотвращает заклинивание
- полированная рабочая часть, заточенная режущая кромка
- отделка с полировкой или окраской

- Conical edge prevents binding
- Polished blade, ground edge
- Polished or lacquer finish



- высококачественная окраска, маркировка лазером
- High quality lacquer finish, laser engraving



- ноу-хау под слоем краски: закалка безопасной ударной головки
- Quality under the surface: Tempered safety striking head

Зубило каменщика

- профиль плоскоовальный
- до размера 500 мм окраска погружением, золотистый цвет
- с большего размера - окраска напылением, красный цвет



Арт.№ Art. No. 340 300 0



Арт.№ Art. No. 341 300 0

Masonry Chisels

- Flat oval cross-section
- Sizes up to 500 mm gold dip-coated
- Larger sizes red powder-coated

Арт. № полировка Art. No. polished	Арт. № окраска Art. No. painted	Длина Length мм	 мм	 мм	Вес Weight г g	шт. в упаковке PU	 DIN 7255
340 200 0	340 200 1	200	20 x 12	26	330	10	•
340 250 0	340 250 1	250	20 x 12	26	410	10	•
340 300 0	340 300 1	300	23 x 13	29	600	5	•
341 300 0	341 300 1	300 HS	23 x 13	29	705	10	•
340 350 0	340 350 1	350	23 x 13	29	720	5	•
341 350 0	341 350 1	350 HS	23 x 13	29	825	10	•
340 400 0	340 400 1	400	23 x 13	29	850	5	•
340 500 0	340 500 1	500	26 x 13	32	1230	5	•
окраска напылением, красный цвет <i>red powder coated</i>							
	340 600 2	600	26 x 13	32	1340	5	•

HS: с защитой для рук HS: with handguard

Зубило каменщика

- восьмигранный профиль



Арт.№ Art. No. 350 300 0





Арт.№ Art. No. 351 300 0



Masonry Chisels

- Octagonal cross-section

Арт. № полировка Art. No. polished	Арт. № окраска Art. No. painted	Длина Length мм	 мм	 мм	Вес Weight г g	шт. в упаковке PU	 DIN 7255
350 200 0	350 200 1	200	16	23	310	10	•
350 250 0	350 250 1	250	16	23	380	10	•
351 250 0	351 250 1	250 HS	16	23	485	10	•
350 300 09	350 300 19	300	16	26	420	5	•
350 300 0	350 300 1	300	18	26	460	5	•
351 300 0	351 300 1	300 HS	18	26	565	10	•
350 350 0	350 350 1	350	18	26	750	5	•
351 350 0	351 350 1	350 HS	18	26	855	10	•
350 400 09	350 400 19	400	18	28	900	5	•
350 400 0	350 400 1	400	20	30	1050	5	•
350 500 0	350 500 1	500	20	30	1300	5	•
окраска напылением, красный цвет <i>red powder coated</i>							
	350 600 2	600	20	30	1500	5	•
	350 800 2	800	20	30	2020	3	•
	352 1000 2	1000	22	34	3140	3	•

HS: с защитой для рук HS: with handguard

Пазовое зубило

- для работ по камню и металлу





Арт.№ Art. No. 380 240 0



Арт.№ Art. No. 381 240 0

Slotting Chisels

- For stone and metal cutting

Арт. № полировка Art. No. polished	Арт. № окраска Art. No. painted	Длина Length мм	 мм	 мм	Вес Weight г g	шт. в упаковке PU	 DIN 7255
380 240 0	380 240 1	240	26 x 7	26	330	10	•
381 240 0	381 240 1	240 HS	26 x 7	26	435	10	•

HS: с защитой для рук HS: with handguard

Пикообразное зубило

- до размера 500 мм окраска погружением, золотистый цвет
- с большего размера - окраска напылением, красный цвет





Арт.№ Art. No. 330 300 0



Арт.№ Art. No. 331 300 0

Pointed Chisels

- Sizes up to 500 mm gold dip-coated
- Larger sizes red powder-coated

Арт. № полировка Art. No. polished	Арт. № окраска Art. No. painted	Длина Length мм	 мм	Вес Weight г g	шт. в упаковке PU	 DIN 7255
330 200 0	330 200 1	200	16	300	10	•
330 250 0	330 250 1	250	16	365	10	•
331 250 0	331 250 1	250 HS	16	470	10	
330 300 09	330 300 19	300	16	445	5	•
330 300 0	330 300 1	300	18	570	5	•
331 300 0	331 300 1	300 HS	18	675	10	
330 350 0	330 350 1	350	18	675	5	•
331 350 0	331 350 1	350 HS	18	780	10	
330 400 09	330 400 19	400	18	750	5	•
330 400 0	330 400 1	400	20	965	5	•
330 500 0	330 500 1	500	20	1235	5	•
окраска напылением, красный цвет <i>red powder coated</i>						
	330 600 2	600	20	1480	5	•
	330 800 0	800	20	2000	3	•
	332 1000 0	1000	22	3050	3	•

HS: с защитой для рук
HS: with handguard

Пикообразное зубило электрика





Арт.№ Art. No. 361 255 0



Арт.№ Art. No. 361 256 0

Electrician's Pointed Chisels

Арт. № полировка Art. No. polished	Арт. № окраска Art. No. painted	Длина Length мм	 мм	Вес Weight г g	шт. в упаковке PU	 DIN 7255
361 255 0	361 255 1	250	10	190	10	•
361 256 0	361 256 1	250 HS	10	210	10	
361 305 0	361 305 1	300	10	230	10	•
361 306 0	361 306 1	300 HS	10	250	5	

HS: с защитой для рук
HS: with handguard

Зубило электрика, восьмигранный профиль



Арт.№ Art. No. 361 252 0



Арт.№ Art. No. 361 253 0

Electrician's Chisels, octagonal

Арт. № полировка Art. No. polished	Арт. № окраска Art. No. painted	Длина Length мм	 мм	 мм	Вес Weight г g	шт. в упаковке PU	 DIN 7255
360 202 0	360 202 1	200	8	10	98	10	•
360 252 0	360 252 1	250	8	10	120	10	•
360 302 0	360 302 1	300	8	10	130	10	•
361 202 0	361 202 1	200	10	12	140	10	•
361 203 0	361 203 1	200 HS	10	12	160	10	
361 252 0	361 252 1	250	10	12	190	10	•
361 253 0	361 253 1	250 HS	10	12	210	10	
361 302 0	361 302 1	300	10	12	230	10	•
361 303 0	361 303 1	300 HS	10	12	250	5	
362 202 0	362 202 1	200	12	14	220	10	•
362 252 0	362 252 1	250	12	14	260	10	•
362 302 0	362 302 1	300	12	14	330	10	•

HS: с защитой для рук
HS: with handguard

Пазовое зубило электрика



Арт.№ Art. No. 366 250 0



Арт.№ Art. No. 367 250 0

Пазовое зубило, восьмигранный профиль



Арт.№ Art. No. 382 300 0



Арт.№ Art. No. 383 300 0

Зубило для стыков



Арт.№ Art. No. 385 060 0



Арт.№ Art. No. 386 060 0

Electrician's Slotting Chisels

Арт. № поливка Art. No. polished	Арт. № окраска Art. No. painted	Длина Length мм	мм	мм	Вес Weight г g	шт. в упаковке PU	DIN 7255
366 250 0	366 250 1	250	23 x 13	33	490	10	•
367 250 0	367 250 1	250 HS	23 x 13	33	595	10	

Slotting Chisels, octagonal

Арт. № поливка Art. No. polished	Арт. № окраска Art. No. painted	Длина Length мм	мм	мм	Вес Weight г g	шт. в упаковке PU	DIN 7255
382 240 0	382 240 1	240	18	30	390	10	•
382 300 0	382 300 1	300	18	30	500	5	•
383 300 0	383 300 1	300 HS	18	30	605	10	

HS: с защитой для рук
HS: with handguard

Jointing Chisels

Арт. № поливка Art. No. polished	Арт. № окраска Art. No. painted	Длина Length мм	мм	мм	Вес Weight г g	шт. в упаковке PU	DIN 7255
385 050 0	385 050 1	250	23 x 13	50	550	5	•
	386 050 1	250 HS	23 x 13	50	655	10	
385 060 0	385 060 1	250	26 x 13	60	570	5	•
	386 060 1	250 HS	26 x 13	60	675	10	
385 070 0	385 070 1	250	26 x 13	70	590	5	•
	386 070 1	250 HS	26 x 13	70	695	10	
	385 080 1	250	26 x 13	80	610	5	•
	386 080 1	250 HS	26 x 13	80	715	10	

HS: с защитой для рук
HS: with handguard



Пазовое зубило электрика
Electrician's slotting chisels



Пазовое зубило, восьмигранный профиль
Slotting chisels, octagonal



Зубило для стыков
Jointing chisels

Зубило для удаления плитки

Floor Chisels



Арт.№ Art. No. 370 100 0



Арт.№ Art. No. 371 100 0

Арт. № поливка Art. No. polished	Арт. № окраска Art. No. painted	Длина Length мм	мм	мм	Вес Weight г g	шт. в упаковке PU	DIN 7255
Зубило для плитки, плоское Floor chisels, flat							
370 100 0	379 100 1	100	8	10	55	10	•
370 125 0	370 125 1	125	10	12	100	10	•
Зубило для плитки, пикообразное Floor chisels, pointed							
371 100 0	371 100 1	100	8		55	10	•
371 125 0	371 125 1	125	10		100	10	•

Защита для рук

Handguards



Арт. № Art. No	Длина Length мм	мм	мм	Вес Weight г g	шт. в упаковке PU
универсальная защита для рук, на инструмент круглого и восьмигранного профиля Universal handguard for flat or octagon shank					
395 110	110	16-18	20 x 12 bis 26 x 13	105	1
защита для рук, черный цвет Handguard, black					
395 111	110	-	23 x 13	105	1
395 112	110	-	26 x 7	105	1
395 113	110	16	-	105	1
395 114	110	18	-	105	1
защита для рук, двухкомпонентный чехол рукоятки Two-component handguard					
395 120	75	10	-	15	1
395 121	95	14	-	50	1
395 122	95	18	-	50	1

Пластиковый держатель с европерфорацией

Plastic EURO Holders

- для презентации ударных инструментов и оснастки для электрических отбойных молотков в системе самообслуживания
- поставляются с инструментом и отдельно

- For presenting of hand striking tools and shank chisels for electric hammers in DIY-markets (SB-selfservice)
- Available with or without tools



Арт. № Art. No.	Профиль материала Cross section			Данные для заказа Ordering information
	мм	мм	мм	
395 212	14 x 9			При заказе держателя с инструментом к соответствующему № артикула добавляйте пометку SB Пример заказа: Арт.№. 310 300 0 SB Плоское зубило 300 мм, полир. головка (23 x 13 мм) с евро-держателем Арт.№. 395 215 евро-держатель с профилем (23 x 13 мм) For tools with fixed EURO-holder, add "SB" to the Art. No. of the respective hand striking tool. Example: Art. No. 310 300 0 SB Flat Chisel 300 mm pol. blade (23 x 13 mm) with EURO-holder, Art. No. 395 215 EURO-holder only, for cross section (23 x 13 mm)
395 213	17 x 11			
395 214	20 x 12			
395 215	23 x 13			
395 216	26 x 13			
395 217	26 x 7			
395 218		8		
395 219		10		
395 220		12		
395 221		16		
395 222		18		
395 223		20		
395 224			10	
395 225			18	

Дисплеи с инструментом для строительства и монтажа

Дисплей №1 - из бесцветного акрила Display No. 1 – clear acrylic glass

Арт. № Art. No. 429 101 + 429 101 0



Дисплей №2 - из бесцветного акрила Display No. 2 – clear acrylic glass

Арт. № Art. No. 429 201 + 429 201 0



Дисплей № M2, металлический Display No. M2 – metal

Арт. № Art. No. 429 601 + 429 601 0

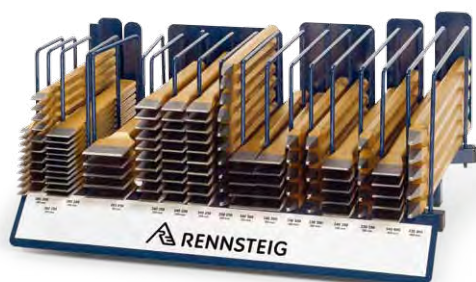

* арт.№ xxx xxx 0: полировка, арт.№ xxx xxx 1: окраска
* Art. No. xxx xxx 0: polished, Art. No. xxx xxx 1: lacquered

Construction and Installation Tool Displays

Арт. № Art. No.	Описание Article
429 101	Дисплей № 1 из бесцветного акрила, без инструмента Display No. 1, clear acrylic, empty
429 101 0	Комплектация для дисплея № 1, с полированными резами Assortment for Display No. 1, blade polished
429 101 1	Комплектация для дисплея № 1, с окрашенными резами Assortment for Display No. 1, blade lacquered
429 201	Дисплей № 2 из бесцветного акрила, без инструмента Display No. 2, clear acrylic, empty
429 201 0	Комплектация для дисплея № 2, с полированными резами Assortment for Display No. 2, blade polished
429 201 1	Комплектация для дисплея № 2, с окрашенными резами Assortment for Display No. 2, blade lacquered
429 601	Дисплей № M2, металлический, без инструмента Display No. M2, metal, empty
429 601 0	Комплектация для дисплея № M2, с полированными резами Assortment for Display No. M2, blade polished
429 601 1	Комплектация для дисплея № M2, с окрашенными резами Assortment for Display No. M2, blade lacquered

Комплектация дисплеев Display contents

Арт. № Art. No.	Описание Article	Длина Length мм	Профил Profil	Display Nr. Display No.		
				1	2	M2
310 200 0/1*	плоское зубило Flat cold chisels	200	23 x 13		5	
310 250 0/1*	плоское зубило Flat cold chisels	250	23 x 13		5	
310 300 0/1*	плоское зубило Flat cold chisels	300	23 x 13		5	
320 200 0/1*	крейцмейсель Crosscut chisels	200	20 x 12		5	
320 250 0/1*	крейцмейсель Crosscut chisels	250	23 x 13		5	
330 200 0/1*	пикообразное зубило Pointed chisels	200	16	5		
330 250 0/1*	пикообразное зубило Pointed chisels	250	16	5	5	10
330 300 0/1*	пикообразное зубило Pointed chisels	300	18	5		10
330 350 0/1*	пикообразное зубило Pointed chisels	350	18			5
330 400 0/1*	пикообразное зубило Pointed chisels	400	20			5
340 200 0/1*	зубило каменщика Mason's chisels	200	20 x 12			10
340 250 0/1*	зубило каменщика Mason's chisels	250	20 x 12			20
340 300 0/1*	зубило каменщика Mason's chisels	300	23 x 13			10
340 350 0/1*	зубило каменщика Mason's chisels	350	23 x 13			5
340 400 0/1*	зубило каменщика Mason's chisels	400	23 x 13			5
350 200 0/1*	зубило каменщика Mason's chisels	200	16	5		
350 250 0/1*	зубило каменщика Mason's chisels	250	16	5		
350 300 0/1*	зубило каменщика Mason's chisels	300	18	5		
360 202 0/1*	зубило электрика Electrician's chisels	200	8			10
361 202 0/1*	зубило электрика Electrician's chisels	200	10		5	
361 252 0/1*	зубило электрика Electrician's chisels	250	10		5	
362 252 0/1*	зубило электрика Electrician's chisels	250	12			10
380 240 0/1*	шлицевое зубило Slitting chisels	240	26 x 7			10
385 050 0/1*	зубило для стыков Jointing chisels	250	23 x 13			5
385 060 0/1*	зубило для стыков Jointing chisels	250	26 x 13	5	5	
430 120 0	кернер Centre punches	120	10		5	
440 002 0	пробойник Taper punches	120	10		5	
440 003 0	пробойник Taper punches	120	10		5	
440 004 0	пробойник Taper punches	120	10		5	
440 005 0	пробойник Taper punches	120	10		5	
450 002 0	выколотка Parallel pin punches	150	12		5	
450 003 0	выколотка Parallel pin punches	150	12		5	
450 004 0	выколотка Parallel pin punches	150	12		5	
450 005 0	выколотка Parallel pin punches	150	12		5	
Всего инструментов Total tools				35	90	115

**Прочные и стабильные -
для монтажа и демонтажа**

*Made tough for
the tough jobs*



Арт. № [Art. No. 276 600 2](#)
Арт. № [Art. No. 275 600 2](#)



Лапка для удаления гвоздей
[Crowbar for leverage and pulling nails](#)



Плоскоовальный профиль: момент
сопротивления при изгибе выше на 50%, чем
у шестигранного профиля при равном весе

[Flat oval cross section - up to 50% higher bending
resistance vs hexagon cross section of same weight](#)



Клинообразный конец -
для работы рычагом и распалубки
[Chisel end for levering and removing panels](#)

Гвоздодер

- специальная инструментальная сталь, кованая, закаленная
- окраска напылением, красный цвет



Арт. № Art. No. 275 600 2
ULTIMAX
ULTIMAX wrecking bars



Арт. № Art. No. 276 600 2
плоскоовальный профиль
Wrecking bar, flat-oval



Арт. № Art. No. 271 600 2
шестигранный профиль
Wrecking bar, hexagon



Арт. № Art. No. 274 600 2
круглый профиль
Wrecking bar, round

Монтировка

- специальная инструментальная сталь, красный цвет





Арт. № Art. No. 279 300 1

Wrecking Bars

- Special tool steel, forged, hardened
- Red powder coated

Арт. № Art. No.	Длина Length мм	 мм	Вес Weight г g	шт. в упаковке PU
гвоздодер ULTIMAX ULTIMAX wrecking bars				
275 600 2	600	26 x 16	1900	1
275 800 2	800	26 x 16	2500	1
275 1000 2	1000	26 x 16	3100	1
гвоздодер, плоскоовальный профиль Wrecking bars, flat-oval				
276 400 2	400	20 x 12	800	1
276 500 2	500	20 x 12	1000	1
276 600 2	600	23 x 13	1400	1
276 800 2	800	23 x 13	1880	1
276 1000 2	1000	23 x 13	2650	1

Арт. № Art. No.	Длина Length мм	 мм	Вес Weight г g	шт. в упаковке PU
гвоздодер, шестигранный профиль Wrecking bars, hexagonal				
271 400 2	400	18	1020	1
271 500 2	500	18	1240	1
271 600 2	600	18	1460	1
271 700 2	700	18	1700	1
271 800 2	800	18	1940	1
271 1000 2	1000	20	2880	1

Арт. № Art. No.	Длина Length мм	 мм	Вес Weight г g	шт. в упаковке PU
гвоздодер, круглый профиль Wrecking bars, round				
274 500 2	500	20	1400	1
274 600 2	600	20	1700	1
274 700 2	700	20	2300	1
274 800 2	800	20	2600	1
274 1000 2	1000	20	3200	1

Box Chisel

- Special tool steel, red coated

Арт. № Art. No.	Длина Length мм	 мм	Вес Weight г g	шт. в упаковке PU
279 300 1	300	14	420	1

Монтировка

- специальная инструментальная сталь, закаленная, окраска напылением, красный цвет



Арт. № Art. No. 273 600 2

Оправка Г-образная

- специальная инструментальная сталь, круглый профиль, окраска напылением, красный цвет
- рабочие концы закаленные



Арт. № Art. No. 278 020 2

Пробойники, оправки

- специальная инструментальная сталь, закаленная, полированная
- шлифованный конус



Арт. № Art. No. 448 004 0
монтажный пробойник [Assembly taper punch](#)

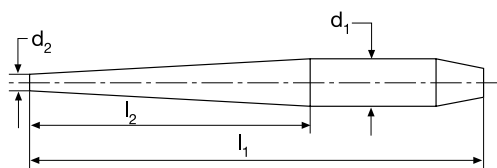

Арт. № Art. No. 448 038 0
монтажная оправка [Assembly plug](#)

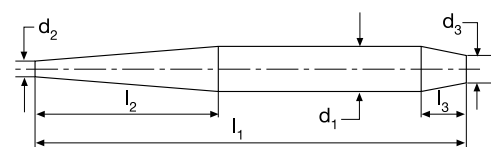

Straightening/Mounting Bars

- Special tool steel, hardened, red powder coated

Арт. № Art. No.	Длина Length мм	Ø мм	Ø мм	Вес Weight г g	шт. в упаковке PU
273 400 2	400	16	5	630	5
273 500 2	500	20	5	1050	5
273 600 2	600	20	5	1320	3

Angular Assembly Bars

- Special tool steel, round cross-section, red powder coated
- Quenched and tempered working edges

Арт. № Art. No.	Л мм	Л мм	Ø мм	Ø мм	Ø мм	Вес Weight г g	шт. в упаковке PU
278 010 2	300	100	10	50	5	200	5
278 012 2	350	110	12	60	5	400	5
278 014 2	400	120	14	70	6	500	5
278 016 2	450	130	16	80	6	800	5
278 020 2	500	150	20	90	7	1500	5
278 026 2	550	170	26	100	8	2700	5

Taper Punches, Plugs

- Special tool steel, hardened, polished
- Cone polished

Арт. № Art. No.	d ₁ мм	l ₁ мм	l ₂ мм	d ₂ мм	Вес Weight г g	шт. в упаковке PU
монтажный пробойник Assembly taper punches						
448 001 0	12	180	110	5	110	10
448 002 0	13	200	120	6	150	10
448 003 0	16	200	130	8	220	10
448 004 0	20	200	130	9	340	10
448 005 0	22	230	140	10	460	10
448 006 0	24	250	155	11	620	10
448 007 0	27	280	170	12	870	5
448 008 0	30	315	190	14	1260	5
448 009 0	32	340	200	15	1570	5
448 010 0	35	380	220	16	2230	5

Арт. № Art. No.	d ₁ мм	l ₁ мм	l ₂ мм	l ₃ мм	d ₂ мм	d ₃ мм	Вес Weight г g	шт. в упаковке PU
монтажная оправка Assembly plugs								
448 031 0	11	120	50	15	5	8	75	10
448 032 0	13	120	50	15	5	9	90	10
448 033 0	15	150	60	15	6	10	165	10
448 034 0	17	170	60	20	7	12	240	10
448 035 0	19	170	60	20	7	14	300	10
448 036 0	21	190	70	20	8	15	410	10
448 037 0	23	190	70	20	9	16	485	5
448 038 0	25	200	80	25	10	18	585	5
448 039 0	28	210	80	25	12	20	805	5
448 040 0	30	230	90	30	12	22	1050	5
448 041 0	35	250	100	35	13	24	1345	5
448 042 0	35	270	110	40	14	26	1720	5

Демонтажный инструмент

- сплошной стержень стамески, для демонтажных и легких работ по штукатурке и кирпичной кладке
- рабочий конец полированный, стержень окрашен в золотистый цвет



Арт. № Art. No. 360 312 0

Disassembling Tool

- For disassembly and minor calking works in plaster and brickwork
- Through chisel blade
- Blade polished, shank gold lacquered

Арт. № Art. No.	Длина Length мм	мм	мм	Вес Weight г g	шт. в упаковке PU
360 312 0	205	8	10	220	5

Забивочные приспособления

Для фиксации зажимов или хомутов в бетоне монтажными гвоздями (без просверливания)



Арт. № Art. No. 445 135 5



Арт. № Art. No. 445 136 5



Арт. № Art. No. 455 170 5

Impact Nail Set

Knocks impact nails for conduit fixing clips or fixing bands directly into concrete (without pre-drilling)

Арт. № Art. No.	Длина Length мм	мм	Вес Weight г g	шт. в упаковке PU
445 135 5	135	14	120	10
445 136 5	135	14	120	10
455 110 1	110	12	100	10
455 135 19	135	16	150	10
455 170 5	170 HS	18	520	5

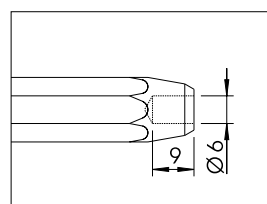

Арт. № Art. No. 445 135 5

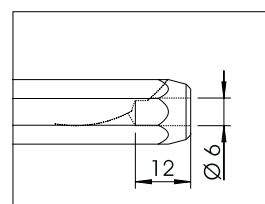

Арт. № Art. No. 445 136 5

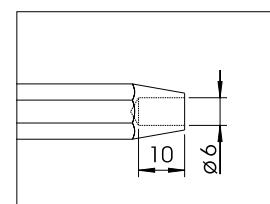

Арт. № Art. No. 455 110 1

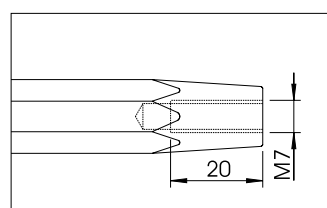

Арт. № Art. No. 455 135 19

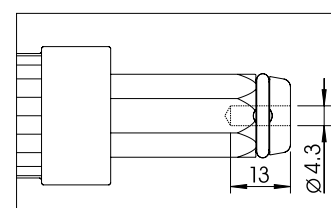

Арт. № Art. No. 455 170 5

Правильный выбор на все случаи применения: вставные инструменты RENNSTEIG для электро- и пневмомолотков.

Новые технологии и современные материалы служат основой постоянного развития и модернизации электро- и пневмомолотков. Более компактные и мощные инструменты находят все большее применение в разных сферах. Сегодня отбойные молотки применяются как профессионалами в промышленности, так и домашними мастерами.

Соответственно растут требования, предъявляемые к оснастке. Различные классы мощности отбойных молотков определяют критерии выбора формы и качества вставных инструментов. Кроме того необходимо учитывать различные типы фиксации инструмента, принятые у разных производителей электро- и пневмоинструментов.

При производстве наших вставных инструментов мы строго следим за тем, чтобы точно подобрать материал и технологии для соответствующего изделия с учетом всех спецификаций. Тип ударного инструмента во многом зависит от выполняемых работ и требуемых результатов. Видами работ с применением отбойных молотков считаются слом бетонной стенки или кирпичной кладки, удаление кафельной плитки, обработка камня, вскрытие асфальта или твердых пород. В соответствии с этим предлагаются различные вставные инструменты. Самыми распространенными формами ударных инструментов являются пикообразные, плоские и лопаточные.

RENNSTEIG обеспечивает высокие стандарты качества. Благодаря выбору высококачественных материалов, а также применению современных методов производства и технологии термообработки инструментов обеспечиваются наилучшие потребительские свойства вставных инструментов для электро- и пневмомолотков. Никаких проблем не создает их дополнительная обработка, например, переточка и ковка.

The right tool for the job: Chisels for Electric and Pneumatic Hammers from RENNSTEIG.

Like every technology, electric and pneumatic hammers are constantly getting better, more powerful, more compact, and more efficient. They are used in more and more areas, for professional and home jobs, and the demands made of these tools are rising accordingly.

Different power classes of chisel hammers require different sizes and shapes of tools, and different manufacturers use different chucks. Our tools meet all requirements in terms of materials and technologies. They are available in different versions to cover different application areas and jobs.

Whether for breaking up concrete and masonry, removing tiles, working stone and asphalt, or ripping up heavy flooring, we provide the right tool for the job. Pointed, flat, spade and tile chisels are the most frequently used types.

RENNSTEIG meets the highest quality standards. We use only the best materials, and the latest production and tempering techniques to build chisels for electric and pneumatic hammers that give top results. They can be reground and reforged without complications.

Зубила для электро- и пневмомолотков *Chisels for Electric and Pneumatic Hammers*

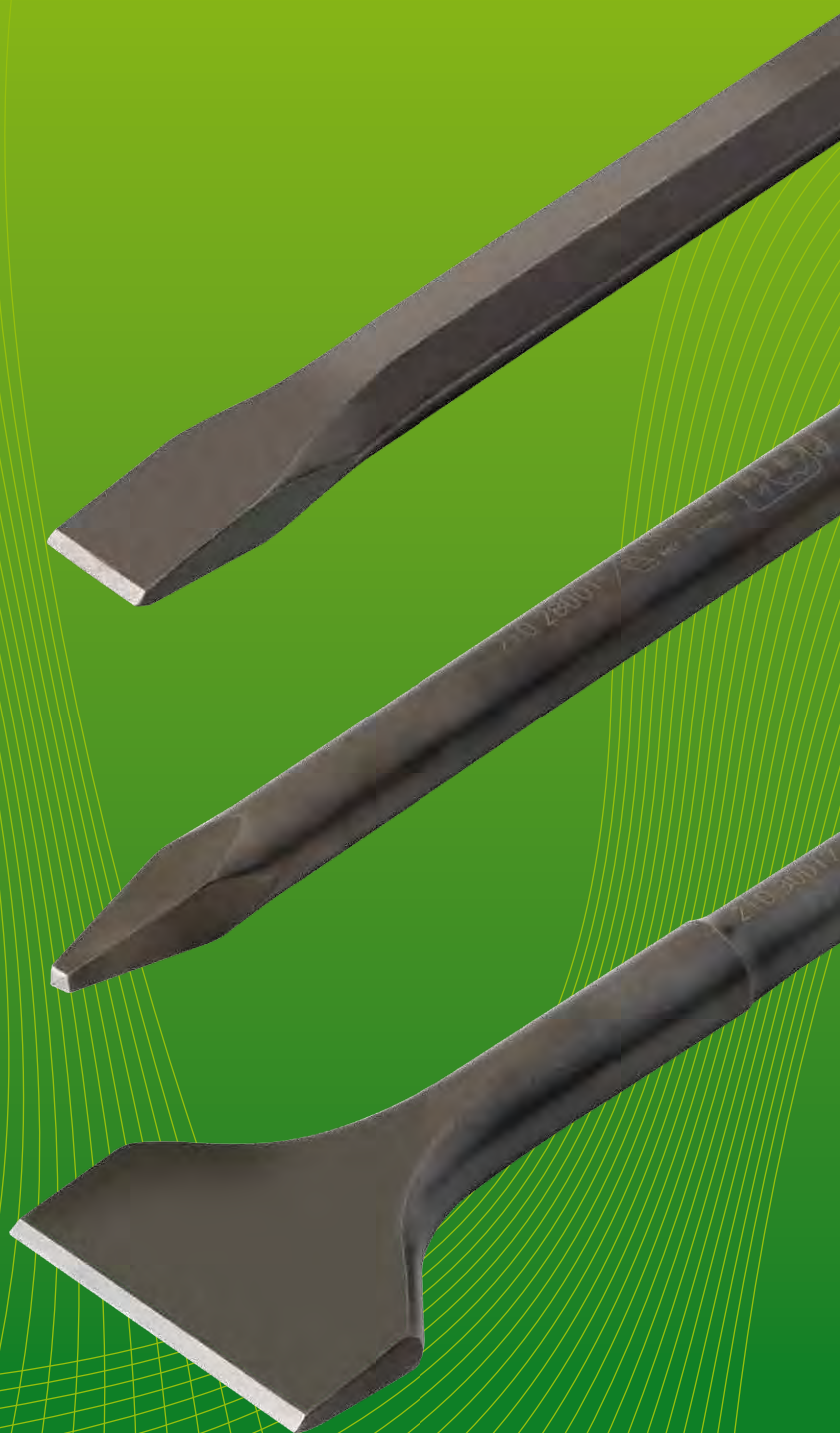

Зубила для электро- и пневмомолотков *Chisels for Electric and Pneumatic Hammers*

**Правильный инструмент
для любого отбойного молотка**
The right bit for any hammer



Рабочая кромка заточена

Ground tip



Сплошная закалка, маркировка лазером

Fully tempered and laser engraved



Тип хвостовика по выбору

Exact chuck fit



Области применения вставных инструментов

Shank chisel applications

Плоское зубило *Flat cold chisel*

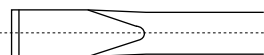

- для общих работ по долблению и вскрытию кирпичной кладки, бетона и камня
- легкие отбойные работы
- обеспечивается направленное действие ударной энергии

- For general-purpose chipping and demolition works in brickwork, concrete and rock
- Gives a well-directed breaking off effect

Пикообразное зубило *Pointed chisel*

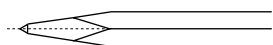

- применение для общих работ по долблению и крошению бетона и твердых материалов

- For chiselling and demolition work on concrete and hard materials.

Лопаточное зубило *Spade chisel*

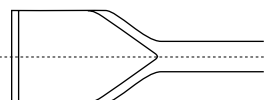

- удаление штукатурки со стен и пола
- удаление стойких образований ржавчины
- универсальное применение

- For removing plaster from walls and floors
- Removal of heavy rust layers

Канавочное зубило *Grooving chisel*

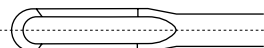

- для штробления в стене канавок под электрику и сантехнику
- в целях увеличения срока службы не использовать для работ по бетону

- For cutting grooves in wall surfaces for electric and plumbing lines
- Not designed for use on concrete

Канальное зубило *Canal chisel*



- для выдалбливания глубоких канавок и каналов в кирпичной стенке под электрику и сантехнику
- в целях увеличения срока службы не использовать для работ по бетону

- For cutting deeper grooves or channels in brickwork for electric and plumbing installations
- Not designed for use on concrete

Зубило с опорными лапками *Wing chisel*

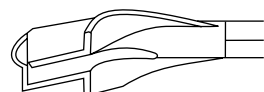

- для выдалбливания глубоких канавок и каналов в кирпичной стенке под электрику и сантехнику
- равномерная глубина долбления обеспечивается опорной площадкой и наклоном зубила

- For cutting of grooves and channels in brickwork for electric and plumbing installations
- The bearing surface and angle of attack of the chisel give a uniform channel depth

Зубчатое зубило *Toothed chisel*

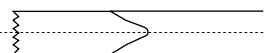

- для удаления наплывов раствора и штукатурки
- для легкого выдалбливания, например, канавок
- универсальное применение

- For removing mortar and brickwork plaster
- Groove cutting
- Manifold applications

Зубило для швов *Mortar chisel*



- для ремонтных работ (правка швов в стене, заполненных раствором)
- форма зубила позволяет работать глубоко в швах

- For repairing defect mortar joints
- Deep access into the joints possible due to special chisel design

Зубило для плитки *Floor chisel*

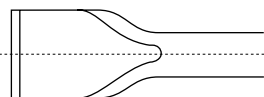

- для удаления штукатурки и плитки
- за счет наклона рабочей части зубила можно работать легко и аккуратно

- For striking off plaster and tiles
- Trouble-free working thanks to the angled design of the chisel blade

SDS max

Зубило с хвостовиком

SDS max для электрических отбойных молотков



SDS max

Chisels for electric hammers with SDS max chuck

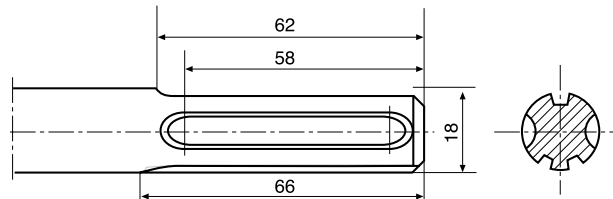

Рабочий конец Tip	Тип зубила Type	Арт. № Art. No.	Длина Length мм	Ø мм	Ширина рабочего конца Tip width мм	Вес Weight г g	шт. в упаковке PU	Производитель Manufacturers
	Плоское зубило Flat cold chisels	210 28000	280	18		25	450	10
		210 40000	400	18		25	730	5
		210 60000	600	18		25	1100	5
	Пикообразное зубило Pointed chisels	210 28001	280	18		-	450	10
		210 40001	400	18		-	680	5
		210 60001	600	18		-	1070	5
	Лопаточное зубило Spade chisels	210 30017	300	18		80	760	5
		210 40002	400	18		50	820	5
	Лопаточное широкое Wide chisels	210 35008	350	18		105	950	5
	Канавочное зубило Grooving chisels	210 30019	300	18		32	570	5
		210 30013	300	18		26	560	5
	Канальное зубило Canal chisels	210 30007	300	18		32	680	5
	Зубчатое зубило Toothed chisels	210 30005	300	18		32	550	5
	Зубило для швов Mortar chisels	210 30004	300	18		10	550	5
	Зубило для плитки наклон 20° Floor chisels 20° offset	210 30015	300	18		50	560	5
		210 30018	300	18		80	610	5
	Зубило с опорными лапками Wing chisels	210 38006	380	18		35	950	3

AEG
BOSCH
DeWalt
Duss
HILTI
HITACHI
ITW Spit-Impex
Kango
Kress
Makita
Metabo
Milwaukee
Sparky

Наборы зубил SDS max для электрических отбойных молотков



Chisels for SDS max electric hammers

Арт. № Art. No.	Комплектация Contents	Вес Weight г g	шт. в упаковке PU
210 00090	1 плоское зубило 400 мм (арт.№. 210 40000) 1 пикообразное зубило 400 мм (арт.№. 210 40001) 1 лопаточное зубило 400 мм, 50 мм ширина (арт.№. 210 40002) 1 flat chisel 400 mm (Art. No. 210 40000) 1 pointed chisel 400 mm (Art. No. 210 40001) 1 spade chisel 400 mm, 50 mm wide (Art. No. 210 40002)	2300	1
210 00091	2 плоских зубила 400 мм (арт.№. 210 40000) 1 пикообразное зубило 400 мм (арт.№. 210 40001) 1 лопаточное зубило 400 мм, 50 мм ширина (арт.№. 210 40002) 2 flat chisels 400 mm (Art. No. 210 40000) 1 pointed chisel 400 mm (Art. No. 210 40001) 1 spade chisel 400 mm, 50 mm wide (Art. No. 210 40002)	3000	1

Зубила с хвостовиком SDS plus для электрических отбойных молотков

SDS plus Chisels for electric hammers with SDS plus chuck

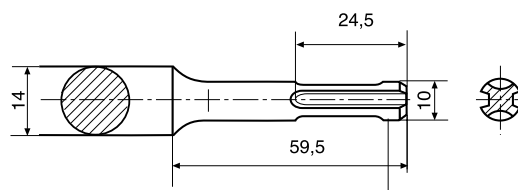

Рабочий конец Tip	Тип зубила Type	Арт. № Art. No.	Длина Length мм	Ø мм	Ширина рабочего конца Tip width мм		Вес Weight г g	шт. в упаковке PU	Производитель Manufacturers
	Плоское зубило Flat cold chisels	212 25000	250	14		20	270	10	AEG Black & Decker BOSCH DeWalt Duss HILTI HITACHI Kress Makita Metabo Milwaukee Sparky
		212 25020	250	16		40	320	10	
	Плоское зубило, изогнутое Flat cold chisels, offset	212 25021	250	16		40	320	10	
	Пикообразное зубило Pointed chisels	212 25001	250	14	-	250	10		
	Канавочное зубило Grooving chisels	212 25003	250	16		22	300	10	
	Лопаточное зубило Spade chisels	212 25014	250	16		40	300	10	
	Зубчатое зубило Toothed chisels	212 25005	250	14		20	270	10	
	Зубило для плитки наклон 30° Floor chisels 30° offset	212 25009	250	16		40	300	10	

Зубила для электро- и пневмомолотков *Chisels for Electric and Pneumatic Hammers*

Наборы зубил SDS plus для электрических отбойных молотков



Chisels for electric hammers with SDS plus chuck

Арт. № Art. No.	Комплектация Contents	Вес Weight г g	шт. в упаковке PU
212 00090	1 плоское зубило 250 мм (арт.№. 212 25000) 1 пикообразное зубило 250 мм (арт.№ 212 25001) 1 лопаточное зубило 250 мм, ширина 40 мм (арт.№ 212 25014) 1 flat chisel 250 mm (Art. No. 212 25000) 1 pointed chisel 250 mm (Art. No. 212 25001) 1 Spatmeißel 250 mm, 40 mm breit (Art. No. 212 25014)	850	1
212 00094	1 плоское зубило 250 мм (арт.№. 212 25000) 1 пикообразное зубило 250 мм (арт.№. 212 25001) 1 канавочное зубило 250 мм, ширина 22 мм (арт.№ 212 25003) 1 flat chisel 250 mm (Art. No. 212 25000) 1 pointed chisel 250 mm (Art. No. 212 25001) 1 grooving chisel 250 mm, 22 mm wide (Art. No. 212 25003)	850	1

Зубило 116,5 x 35 мм для электрических отбойных молотков



Chisels for electric hammers 16.5x35 mm

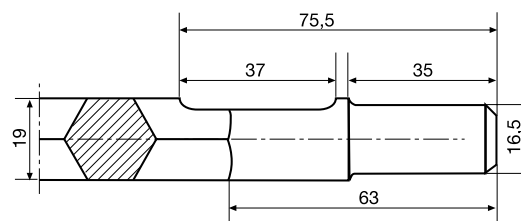

Рабочий конец Tip	Тип зубила Type	Арт. № Art. No.	Длина Length		Ширина рабочего конца Tip width	Вес Weight	шт. в упаковке PU	Производитель Manufacturers	
			мм	мм					
	Плоское зубило Flat cold chisels	200 30000	300	19		25	650	5	AEG Atlas Copco Black & Decker BOSCH ELU HITACHI Kango Makita Milwaukee
		200 40000	400	19		25	900	5	
		200 60000	600	19		25	1350	3	
	Пикообразное зубило Pointed chisels	200 30001	300	19		-	650	5	
		200 40001	400	19		-	850	5	
		200 60001	600	19		-	1300	3	
	Канавочное зубило Grooving chisels	200 25003	250	19		22	500	5	
	Лопаточное зубило Spade chisels	200 30002	300	19		50	700	5	
		200 30017	300	19		80	700	3	
		200 40002	400	19		50	920	5	
	Зубило для швов Mortar chisels	200 30004	300	19		6	650	5	
	Зубчатое зубило Toothed chisels	200 30005	300	19		30	650	5	
	Зубило с опорными лапками Wing chisels	200 38006	380	19		35	950	3	



Зубило, шестигранный профиль, 19 мм, для электри- ческих отбойных молотков

Chisels for electric hammers 19 mm hexagon shank

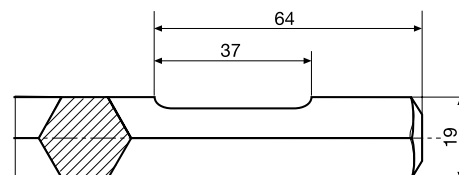

Рабочий конец Tip	Тип зубила Type	Арт. № Art. No.	Длина Length мм	Шестигранник мм	Ширина рабочего конца Tip width мм	Вес Weight г g	шт. в упаковке PU	Производитель Manufacturers
	Плоское зубило Flat cold chisels	203 30000	300	19		25	650	5
		203 40000	400	19		25	900	5
		203 60000	600	19		25	1400	3
	Пикообразное зубило Pointed chisels	203 30001	300	19		-	650	5
		203 40001	400	19		-	850	5
		203 60001	600	19		-	1350	3
	Канавочное зубило Grooving chisels	203 30019	300	19		22	650	5
	Лопаточное зубило Spade chisels	203 30002	300	19		50	700	5
		203 30017	300	19		80	700	3
		203 45002	450	19		50	1050	5
	Канальное зубило Canal chisels	203 26007	260	19		26	630	5
		203 30007	300	19		26	750	5
		203 40007	400	19		26	1050	5
		203 50007	500	19		26	1350	3
	Зубило с опорными лапками Wing chisels	203 38006	380	19		35	950	3

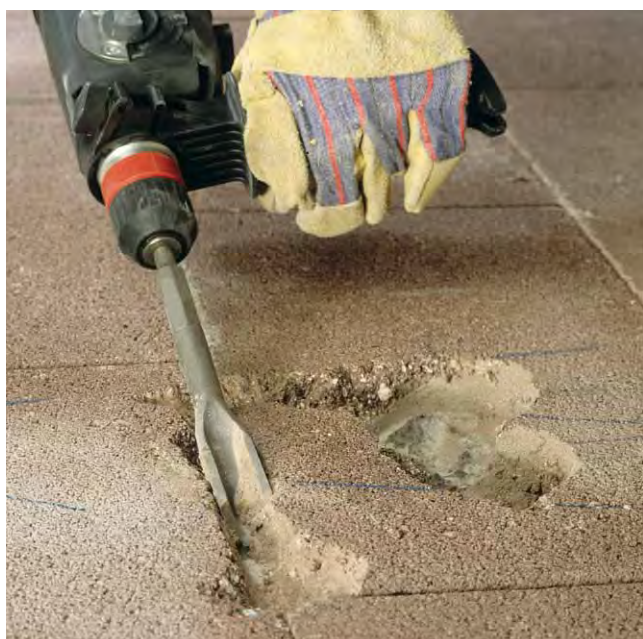

Зубило, шестигранный профиль, 29 мм, для электрических отбойных молотков

*Chisels for electric hammers
Hexagonal, 29 mm*

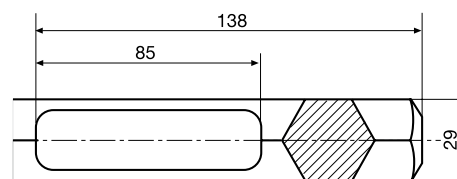

Рабочий конец <i>Tip</i>	Тип зубила <i>Type</i>	Арт. № <i>Art. No.</i>	Длина <i>Length</i> мм	мм	Ширина рабочего конца <i>Tip width</i> мм	Вес <i>Weight</i> г g	шт. в упаковке <i>PU</i>	Производитель <i>Manufacturers</i>	
	Плоское зубило <i>Flat cold chisels</i>	205 40000	400	29		35	2050	3	
	Пикообразное зубило <i>Pointed chisels</i>	205 40001	400	29	-	1900	3	BOSCH DeWALT HITACHI Makita	
	Лопаточное зубило <i>Spade chisels</i>	205 40017	400	29		80	3000		1

Зубило 16,8 x 40 мм для электрических отбойных молотков

*Chisels for electric hammers
16.8x40 mm*

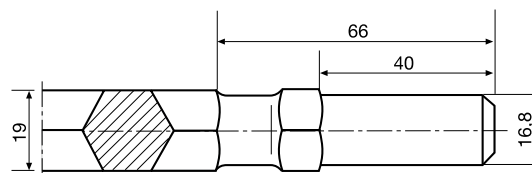

Рабочий конец <i>Tip</i>	Тип зубила <i>Type</i>	Арт. № <i>Art. No.</i>	Длина <i>Length</i> мм	мм	Ширина рабочего конца <i>Tip width</i> мм	Вес <i>Weight</i> г g	шт. в упаковке <i>PU</i>	Производитель <i>Manufacturers</i>	
	Плоское зубило <i>Flat cold chisels</i>	215 36000	360	19		25	760	5	
		215 50000	500	19		25	1100	5	
	Пикообразное зубило <i>Pointed chisels</i>	215 36001	360	19	-	760	5	HILTI	
		215 50001	500	19		1080	5		
	Лопаточное зубило <i>Spade chisels</i>	215 36002	360	19		50	900		5
	Канавочное зубило <i>Grooving chisels</i>	215 36013	360	19		26	950		5

Зубило 20 x 50 мм для электрических отбойных молотков

Chisels for electric hammers 20 x 50 mm

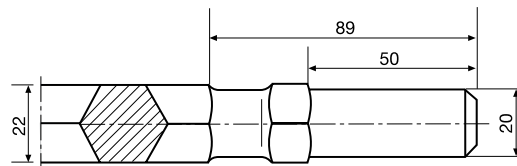

Рабочий конец Tip	Тип зубила Type	Арт. № Art. No.	Длина Length		Ширина рабочего конца Tip width mm	Вес Weight г g	шт. в упаковке PU	Производитель Manufacturers	
			мм	мм					
	Плоское зубило Flat cold chisels	217 30000	300	22		28	1000	5	HILTI
		217 36000	360	22		28	1050	5	
		217 50000	500	22		28	1500	5	
		217 75000	750	22		28	2250	2	
	Пикообразное зубило Pointed chisels	217 30001	300	22	-	900	5		
		217 36001	360	22	-	960	5		
		217 50001	500	22	-	1450	5		
		217 75001	750	22	-	2200	2		
	Лопаточное зубило Spade chisels	217 36002	360	22		50	1000	5	
		217 50002	500	22		50	1670	3	









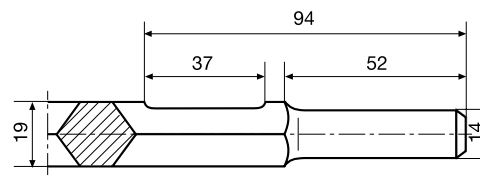

Вам требуются зубила других форм
и с другими хвостовиками?
Обратитесь к нам - мы с удовольствием найдем решение.

Other chucks and versions on request.
Contact us for special applications. Whatever the challenge,
we have the tool!

Зубило для отбойных молотков 14 x 52 мм

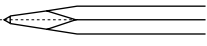
Chisels for electric hammers
14x52 mm









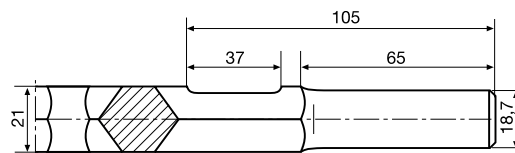

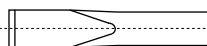
Рабочий конец <i>Tip</i>	Тип зубила <i>Type</i>	Арт. № <i>Art. No.</i>	Длина <i>Length</i> мм	 мм	Ширина рабочего конца <i>Tip width</i> мм	Вес <i>Weight</i> г g	шт. в упаковке <i>PU</i>	Производитель <i>Manufacturers</i>	
	Плоское зубило <i>Flat cold chisels</i>	219 30000	300	19		25	600	5	Kango
		219 38000	380	19		25	800	5	
		219 46000	460	19		25	1000	5	
		219 60000	600	19		25	1300	3	
	Пикообразное зубило <i>Pointed chisels</i>	219 30001	300	19		-	600	5	
		219 38001	380	19		-	750	5	
		219 46001	460	19		-	950	5	
		219 60001	600	19		-	1300	3	
	Лопаточное зубило <i>Spade chisels</i>	219 28002	280	19		50	600	5	
		219 38002	380	19		50	850	5	

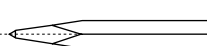
Зубило 18,7 x 65 мм для электрических отбойных молотков

Chisels for electric hammers
18.7x 65 mm



Рабочий конец <i>Tip</i>	Тип зубила <i>Type</i>	Арт. № <i>Art. No.</i>	Длина <i>Length</i> мм	 мм	Ширина рабочего конца <i>Tip width</i> мм	Вес <i>Weight</i> г g	шт. в упаковке <i>PU</i>	Производитель <i>Manufacturers</i>	
	Плоское зубило <i>Flat cold chisels</i>	220 30000	300	21		25	750	5	Atlas Copco HITACHI Kango Makita Milwaukee
		220 38000	380	21		25	950	5	
		220 46000	460	21		25	1200	5	
		220 60000	600	21		25	1650	3	
	Пикообразное зубило <i>Pointed chisels</i>	220 30001	300	21		-	700	5	
		220 38001	380	21		-	950	5	
		220 46001	460	21		-	1200	5	
		220 60001	600	21		-	1600	3	
	Лопаточное зубило <i>Spade chisels</i>	220 30002	300	21		50	800	5	
		220 30017	300	21		80	850	3	
		220 40002	400	21		50	1150	5	
		220 40017	400	21		80	1300	2	
	Зубило с опорными лапками <i>Wing chisels</i>	220 38006	380	21		35	1000	2	

Зубило для отбойных молотков 12,6 x 48 мм

Chisels for electric hammers 12.6 x 48 mm

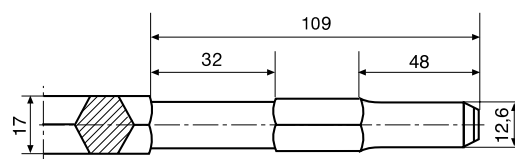

Рабочий конец Tip	Тип зубила Type	Арт. № Art. No.	Длина Length		Ширина рабочего конца Tip width		Вес Weight г g	шт. в упаковке PU	Производитель Manufacturers
			мм	мм	мм	мм			
	Плоское зубило Flat cold chisels	225 28000	280	17		22	460	10	Atlas Copco HITACHI Makita RYOBI
		225 45000	450	17		22	800	5	
	Пикообразное зубило Pointed chisels	225 28001	280	17		-	460	10	
		225 45001	450	17		-	800	5	
	Канавочное зубило Grooving chisels	225 25003	250	17		22	400	5	
	Лопаточное зубило Spade chisels	225 28002	280	17		50	520	5	
	Зубило с опорными лапками Wing chisels	225 38006	380	17		35	750	3	

Зубило 24 x 55 мм для электрических отбойных молотков

Chisels for electric hammers 24 x 55 mm

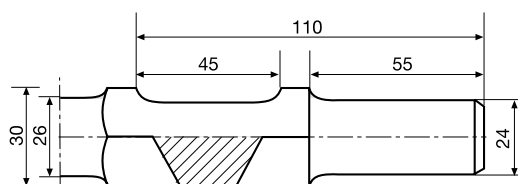

Рабочий конец Tip	Тип зубила Type	Арт. № Art. No.	Длина Length		Ширина рабочего конца Tip width	Вес Weight г g	шт. в упаковке PU	Производитель Manufacturers	
			мм	мм					мм
	Плоское зубило Flat cold chisels	227 40000	400	30		35	1620	3	BOSCH Ferm HITACHI Makita RYOBI
		227 70000	700	30		35	3200	1	
	Пикообразное зубило Pointed chisels	227 40001	400	30		-	1550	3	
		227 70001	700	30		-	3200	1	
	Лопаточное зубило Spade chisels	227 40017	400	30		80	2000	3	

Зубила для электро- и пневмомолотков *Chisels for Electric and Pneumatic Hammers*

**Зубило 19 x 82 мм
для электро- и пневмомолотков**

*Chisels for electric and pneumatic hammers
19 x 82 mm*

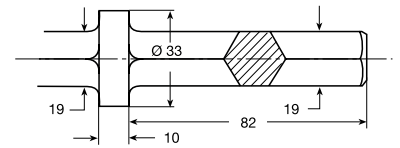
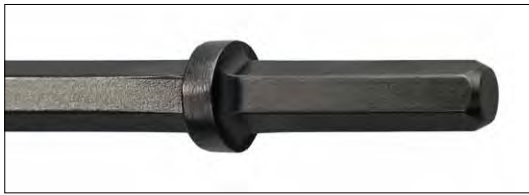

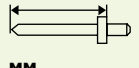
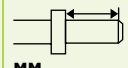
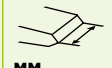
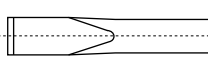
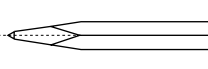
Рабочий конец <i>Tip</i>	Тип зубила <i>Type</i>	Арт. № <i>Art. No.</i>	 мм	 мм	 мм	Вес <i>Weight</i> г g	шт. в упаковке <i>PU</i>
	Плоское зубило <i>Flat cold chisels</i>	235 23000	230	19 x 82	25	800	1
		235 42000	420	19 x 82	25	1300	1
	Пикообразное зубило <i>Pointed chisels</i>	235 23001	230	19 x 82	-	800	1
		235 42001	420	19 x 82	-	1300	1

Производитель
Manufacturers

Aerac2
Airmatic

Compare Zitec
Ecoair (Flottmann)

Frölich & Klüpfel
Irmer & Elze





Jenbacher Werke (Airquick)
Krupp

Vistarini
Wacker

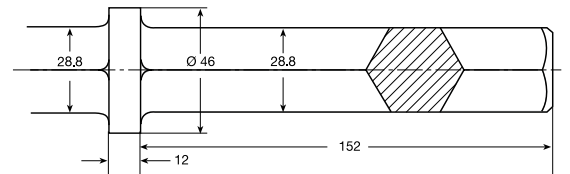
**Зубило 29 x 152 мм
для электро- и пневмомолотков**

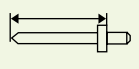
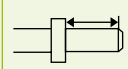
*Chisels for electric and pneumatic hammers
29 x 152 mm*

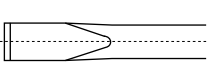
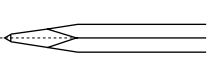

Рабочий конец <i>Tip</i>	Тип зубила <i>Type</i>	Арт. № <i>Art. No.</i>	 мм	 мм	 мм	Вес <i>Weight</i> г g	шт. в упаковке <i>PU</i>
	Плоское зубило <i>Flat cold chisels</i>	246 40000	400	29 x 152	30	2800	1
	Пикообразное зубило <i>Pointed chisels</i>	246 40001	400	29 x 152	-	2800	1
	Лопаточное зубило <i>Spade chisels</i>	246 40017	400	29 x 152	80	3000	1

Производитель
Manufacturers

Airmatic
Atlas Copco
BOSCH

Böhler
Chicago
Compare

DeWALT
HITACHI
Ingersoll Rand

Irmer + Elze
Krupp
Lifton

Makita
Montabert
SIG

Thor Power Tools



Зубило 25 x 75 мм для пневматических отбойных молотков

Chisels for pneumatic hammers 25 x 75 mm

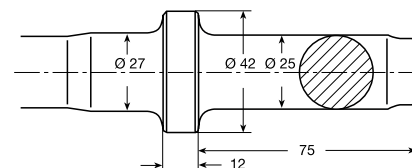

Рабочий конец Tip	Тип зубила Type	Арт. № Art. No.	mm			Вес Weight г g	Шт. в упаковке PU
			mm	mm	mm		
	Плоское зубило Flat cold chisels	232 35000	350	25 x 75	25	1600	1
		232 40000	400	25 x 75	25	1800	1
		232 45000	450	25 x 75	25	2000	1
		232 50000	500	25 x 75	25	2200	1
		232 80000	800	25 x 75	25	3300	1
		232 100000	1000	25 x 75	25	4200	1
	Пикообразное зубило Pointed chisels	232 35001	350	25 x 75	-	1600	1
		232 40001	400	25 x 75	-	1800	1
		232 45001	450	25 x 75	-	2000	1
		232 50001	500	25 x 75	-	2200	1
		232 60001	600	25 x 75	-	2600	1
		232 80001	800	25 x 75	-	3300	1
		232 100001	1000	25 x 75	-	4200	1

Производитель
Manufacturers

Aerac2
Airmatic
Atlas-Copco
Böhler
Compair
Dehaco

Deprag
Ecoair (Flottmann)
Frölich & Klüpfel
Hausherr
Ingersoll Rand
Irmer & Elze

Jagd- u. Sportwaffen Suhl
Jenbacher Werke (Airquick)
Kaeser
Kent (Red-Line)
Krupp
Maco-Meudon

Maco Sullair
Mannesmann Demag
Montabert
Premag (CP)
Sclaverano
SIG

Spitznas
Thor Power Tools
Vistarini
Wacker

Зубило 19 x 50 мм для пневматических отбойных молотков

Chisels for pneumatic hammers 19 x 50 mm

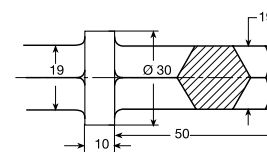
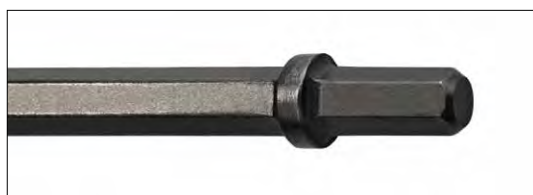

Рабочий конец Tip	Тип зубила Type	Арт. № Art. No.	mm			Вес Weight г g	Шт. в упаковке PU
			mm	mm	mm		
	Плоское зубило Flat cold chisels	238 25000	250	19 x 50	30	800	1
		238 35000	350	19 x 50	30	1100	1
		238 45000	450	19 x 50	30	1200	1
	Пикообразное зубило Pointed chisels	238 25001	250	19 x 50	-	800	1
		238 35001	350	19 x 50	-	1100	1
		238 45001	450	19 x 50	-	1200	1

Производитель
Manufacturers

Airmatic
Atlas Copco

Böhler
Irmer + Elze



Krupp
Montabert

SIG
Thor Power Tools

Зубило 22 x 82,5 мм для пневматических отбойных молотков

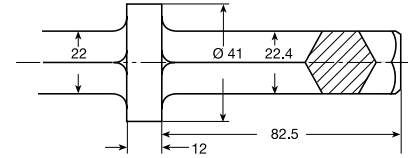
Chisels for pneumatic hammers
22x82.5 mm

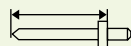
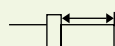

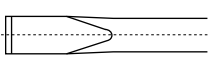
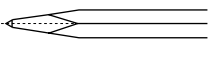
Рабочий конец <i>Tip</i>	Тип зубила <i>Type</i>	Арт. № <i>Art. No.</i>	 мм	 мм	 мм	Вес <i>Weight</i> г g	Шт. в упаковке <i>PU</i>
	Плоское зубило <i>Flat cold chisels</i>	240 35000	350	22 x 82,5	30	1400	1
		240 40000	400	22 x 82,5	30	1600	1
		240 45000	450	22 x 82,5	30	1800	1
		240 50000	500	22 x 82,5	30	2000	1
	Пикообразное зубило <i>Pointed hisels</i>	240 35001	350	22 x 82,5	-	1400	1
		240 40001	400	22 x 82,5	-	1600	1
		240 45001	450	22 x 82,5	-	1800	1
		240 50001	500	22 x 82,5	-	2000	1



Производитель
Manufacturers

- | | | | | |
|-------------|---------------------------|----------------------------|------------------|------------------|
| Aerac2 | Deprag | Jenbacher Werke (Airquick) | Makita | SIG |
| Airmatic | Ecoair (Flottmann) | Kaeser | Mannesmann-Demag | Spitznas |
| Atlas-Copco | Frölich & Klüpfel | Krupp | Montabert | Stanley |
| Böhler | Ingersoll Rand | Lifton | NPK | Thor Power Tools |
| Compair | Irmer & Elze | Maco-Meudon | Premag (CP) | Vistarini |
| Dehaco | Jagd- u. Sportwaffen Suhl | Maco Sullair | Sclaverano | Wacker |

Зубило 25 x 108 мм для пневматических отбойных молотков

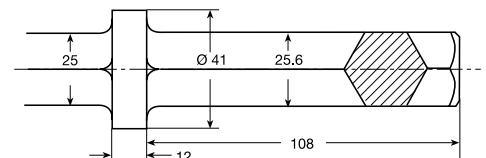
Chisels for pneumatic hammers
25x108 mm

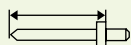
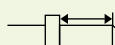

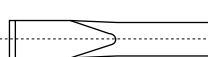
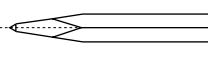
Рабочий конец <i>Tip</i>	Тип зубила <i>Type</i>	Арт. № <i>Art. No.</i>	 мм	 мм	 мм	Вес <i>Weight</i> г g	Шт. в упаковке <i>PU</i>
	Плоское зубило <i>Flat cold chisels</i>	242 40000	400	25 x 108	30	2200	1
		242 45000	450	25 x 108	30	2500	1
		242 50000	500	25 x 108	30	2800	1
	Пикообразное зубило <i>Pointed hisels</i>	242 40001	400	25 x 108	-	2200	1
		242 45001	450	25 x 108	-	2500	1
		242 50001	500	25 x 108	-	2800	1

Производитель
Manufacturers

- | | | | | |
|-------------|--------------------|----------------------------|------------------|------------------|
| Aerac2 | Deprag | Jenbacher Werke (Airquick) | Maco Sullair | SIG |
| Airmatic | Ecoair (Flottmann) | Kaeser | Mannesmann-Demag | Spitznas |
| Atlas-Copco | Frölich & Klüpfel | Kent (Red-Line) | Maruzen Kogyo | Stanley |
| Böhler | Hausherr | Krupp | Montabert | Thor Power Tools |
| Compair | Ingersoll Rand | Lifton | Premag (CP) | Vistarini |
| Dehaco | Irmer & Elze | Maco-Meudon | Sclaverano | Wacker |

Зубило 32 x 152 мм для пневматических отбойных молотков

Chisels for pneumatic hammers 32x152 mm

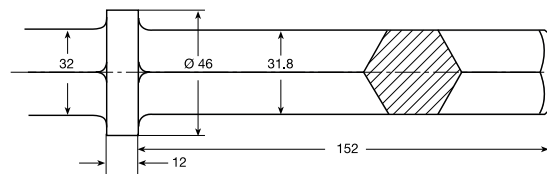

Рабочий конец Tip	Тип зубила Type	Арт. № Art. No.	 мм	 мм	 мм	Вес Weight г g	шт. в упаковке PU
	Плоское зубило Flat cold chisels	244 40000	400	32 x 152	35	3700	1
		244 45000	450	32 x 152	35	4000	1
		244 50000	500	32 x 152	35	4300	1
		244 60000	600	32 x 152	35	5000	1
	Пикообразное зубило Pointed chisels	244 40001	400	32 x 152	-	3700	1
		244 45001	450	32 x 152	-	4000	1
		244 50001	500	32 x 152	-	4300	1
		244 60001	600	32 x 152	-	5000	1
	Лопаточное зубило Spade chisels	244 40017	400	32 x 152	80	3800	

Производитель Manufacturers

Airmatic
Atlas-Copco
Böhler
Compair
Dehaco
Deprag

Ecoair (Flottmann)
Frölich & Klüpfel
Hausherr
HITACHI
Ingersoll Rand
Irmer & Elze

Jagd- u. Sportwaffen Suhl
Jenbacher Werke (Airquick)
Kent (Red-Line)
Krupp
Lifton
Maco-Meudon

Mannesmann Demag
Maruzen Kogyo
Montabert
NPK
Premag (CP)
Sclaverano

SIG
Spitznas
Stanley
Thor Power Tools
Vistarini



Вам требуются зубила других форм и с другими хвостовиками? Обратитесь к нам - мы с удовольствием найдем решение.

Do you need a different chuck or chisel version? Ask us. We'll find a solution!

Наши зубила выполняют
Ваши растущие требования
*Chisels that
go the distance*

Длина до 5 м
Up to 5 m long

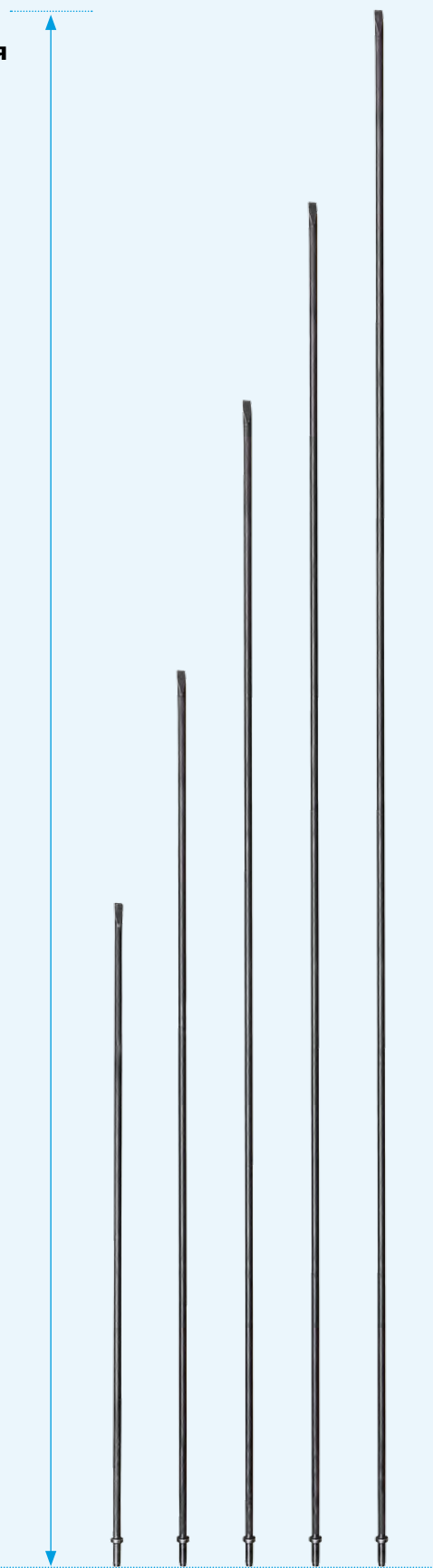

плоский рабочий конец
Flat tip



пикообразный рабочий конец
Pointed tip



хвостовик по выбору
Special-order chuck end

Сделано по размеру: сверхдлинные зубила RENNSTEIG

Сверхдлинные зубила применяются прежде всего в литейном производстве, строительстве и горном деле. Название «зубило XXL» свидетельствует о размере этих изделий, которые незаменимы в разных областях применения и при выполнении особых задач. Форма и размер зубил определяются и выбираются с учетом их назначения.

Фирма RENNSTEIG обладает техническими возможностями для выпуска сверхдлинных зубил. При этом максимально возможная длина выпускаемого инструмента зависит от используемого материала. В целом, фирма RENNSTEIG может выпускать зубила длиной до 5 м для ручного и машинного применения. Машинные зубила изготавливаются с хвостовиками различных форм под соответствующие типы патронов инструментов.

Формы рабочих концов зубил XXL играют определяющую роль и чрезвычайно важны для их использования. Мы производим зубила самых популярных форм: пикообразные, плоские, лопаточные, и в соответствии с пожеланием заказчика предлагаем особые формы.

Естественно, RENNSTEIG также обеспечивает особый сервис. Наши сотрудники из отдела сбыта обладают квалифицированными знаниями и находятся в Вашем распоряжении при выборе из широкого ассортимента продукции. Особые пожелания будут выполнены за счет специальных предложений. Кроме того мы выполним восстановление зубил XXL. Мы организуем вывоз и возврат изделий. Ремонт осуществляется в сервисном центре Альтерсбах по соответствующим параметрам качества. Это гарантирует большой срок службы восстановленных инструментов.

Made to order – XXL chisels from RENNSTEIG.

Overlength chisels are often used in foundries, construction, and mining. For some applications they are indispensable. The name "XXL" fits, but like every chisel, their exact shape and size depends on the intended application. The maximum possible length depends on the material used.

RENNSTEIG has the technological capacity to make XXL chisels for machine and hand use up to five meters in length. Our XXL machine chisels come in many chuck versions for different machines.

The choice of tip shape depends on the application determines, and we supply the most common tips such as pointed, flat, and spade, as well as other tips by special order.

RENNSTEIG naturally also offers XXL service. Our sales team has deep knowledge and an extensive product portfolio, backed up by the ability to meet special requests. We'll also repair your XXL chisels, and take care of pick-up and delivery. Repairs are done in our Altersbach facility to exact quality specifications, for maximum service life.



Индуктивная закалка зубил
Inductive tempering



Зубила XXL в действии
XXL chisel in use

Вам требуется специальный инструмент? Воспользуйтесь нашими возможностями!

Are you looking for an individual tool solution? Benefit from our development expertise!

В лице фирмы RENNSTEIG Вы найдете компетентного партнера при подборе оригинальных инструментов, соответствующих Вашим запросам. В настоящее время свыше 50 международных патентов являются результатом постоянного поиска новых и все более эффективных решений. Наши эксперты в области разработок и производства претворят Ваши пожелания и идеи в законченный и полностью готовый к применению продукт. При этом важной предпосылкой достижения успеха являются активный обмен информацией и вовлечение наших заказчиков в процесс создания изделий.

Наша развитая система обслуживания, ориентированная на интересы клиента, предложит Вам многочисленные варианты оформления и маркировки продукции. Использование новейшего лазера или принтера, а также различных вариантов рукояток и цветовой кодировки придадут Вашему инструменту особый вид, соответствующий Вашим представлениям. Наша команда специалистов всегда готова помочь советом и делом.

With RENNSTEIG you have an expert partner for new, innovative, individual tools. Our constant search for ever better and more efficient solutions has resulted in over 50 international patents. Our experts in development, toolmaking and production transform your wishes and ideals into practical, effective tools. A lively exchange of information and inclusion of our customers in development decisions are key elements in the success of this process.

Our comprehensive individual customer service offers many options in terms of features and marking. The latest laser engraving or printing, and different grip and colour versions give your tools the unique appearance you're looking for. Our team will be glad to help you choose.



Наглядные примеры наших разработок для конкретных заказчиков
A representative selection of our customer-specific products.



Примеры успешного сотрудничества с партнерами Examples of successful co-developments



Совместная разработка для фирмы GEBERIT

Небольшой компактный запатентованный инструмент, разработанный и выпущенный специально для работы с композитными системами GEBERIT. Так, например, круглый нож обеспечивает резание композитных труб без деформации.

Joint development project with the Geberit company

A small, compact, patented tool, specially designed and manufactured for working with the Geberit composite pipe system. For example, a special round cutter ensures a straight, clean cut.



Совместная разработка для фирмы REHAU

Зapatентованный, простой в использовании инструмент для установки пластиковых втулок на композитные трубы, разработан с учетом требований фирмы REHAU. Легкий инструмент подходит для работы одной рукой и для использования в ограниченном рабочем пространстве.

Joint development project with the Rehau company

An uncomplicated, patented tool for installing plastic sleeves on composite pipes, designed to meet Rehau's requirements. This light tool can be used with one hand, and simplifies work in restricted spaces.



Вам знакомы наши инструменты для работы с кабелем? Are you familiar with our cable & connector tools?

Эти инструменты нашей фирмы применяются по всему миру. Полный ассортимент содержится на 92 страницах нашего каталога. Его можно получить бесплатно, позвонив по тел +49 3 68 47 / 4 41 0 или отправив электронное письмо по адресу info@rennsteig.com

Rennsteig crimping and cable tools are used around the world. You'll find the entire range in our 92-page catalogue. Order your free copy today, by phone at +49 3 68 47 / 4 41-0 or by e-mail to info@rennsteig.com







Rennsteig Werkzeuge GmbH

An der Koppel 1
98547 Viernau
Germany

Телефон: +49 (0) 36847 / 4 41-0
Факс: +49 (0) 36847 / 4 41-14
E-Mail: info@rennsteig.com

www.rennsteig.com

GPS-координаты:
50° 40' 18" N
10° 33' 18" E

Ваш поставщик:
ООО "КОМПАНИЯ ОПТУЛС"
Москва, ул.Иловайская, д.3
Тел.: +7(495) 646-00-96
sale@opttools.ru
www.opttools.ru

 **RENNSTEIG**